

## 사용 및 설치 설명서 냉동고



사고나 제품 손상 위험을 피하기 위해 제품을 설치하고 처음 사용하기 전에 반드시 이 사용설명서를 읽어보시기 바랍니다.

# 목차

경고 및 안전 지침.....	3	신선식품 냉동 및 보관하기.....	31
지속 가능성 및 환경 보호.....	12	빠른 음료 냉각.....	32
에너지 절약 방법.....	13	아이스 큐브 제조.....	32
<b>설치.....</b>	<b>14</b>	<b>추가 설정 선택.....</b>	<b>33</b>
설치 장소.....	14	다양한 설정 설명.....	33
환기 요건.....	15	파티 모드  .....	33
냉장고 나란히 설치하기.....	16	잠금 기능 켜기  /  .....	33
좌우 설치.....	16	사바스 모드  .....	33
사용 및 설치 설명서 요청하기....	16	사바스 모드 정보  .....	34
도어 경첩 변경하기.....	16	도어 알람  이 울리기 전 시간	
사용 및 설치 설명서 요청하기....	16	변경.....	34
냉장고 설치하기.....	17	알람 및 신호음  /  크기 조절.....	34
기기 정렬.....	17	디스플레이 밝기  조절.....	35
기존 주방 가구에 냉장고 통합하기..	18	데모 모드  끄기.....	35
제품 치수.....	19	기본 설정으로 설정 초기화  .....	35
설치 치수/위에서 본 모습.....	19	정보  .....	35
전기 연결.....	22	<b>청소 및 관리.....</b>	<b>36</b>
<b>제품 안내.....</b>	<b>23</b>	성에 제거.....	36
기기 개요.....	23	세척제.....	36
시작 디스플레이 및 제어 패널.....	25	청소를 위한 냉장고 준비.....	36
설정 모드  .....	25	기기 내부 청소.....	36
내부 부속품 조정.....	27	손 또는 식기세척기를 이용한 액세	
상단 서랍 기울이기.....	27	서리 세척.....	36
XXL 박스 냉동고 서랍.....	27	세척을 위한 액세서리 분리 및 분해.....	37
냉동실의 유연한 설계 구현하기		제품의 전면과 측면 패널 청소.....	37
(베리오름).....	27	도어 싹 세척.....	37
제공되는 액세서리.....	27	환기구 청소하기.....	37
옵션 액세서리.....	27	청소 후.....	38
<b>전원 켜기 및 끄기.....</b>	<b>28</b>	<b>문제 해결.....</b>	<b>39</b>
처음 사용하기 전.....	28	소음.....	44
냉장고 연결.....	28	<b>서비스.....</b>	<b>46</b>
기기 전원 켜기.....	28	고장 시 연락처.....	46
기기 전원 끄기.....	28	보증.....	46
오랫동안 꺼두는 경우 주의사항.....	28	<b>저작권 및 라이선스.....</b>	<b>47</b>
<b>작동.....</b>	<b>29</b>		
올바른 온도.....	29		
온도 디스플레이.....	29		
온도 설정.....	29		
온도 및 도어 알람.....	29		
슈퍼 프리즈 사용.....	30		

이 냉장고는 모든 현행 법적 안전 요건을 준수합니다. 부적절한 사용은 사용자의 부상이나 실질적인 손상으로 이어질 수 있습니다.

처음으로 냉장고를 사용하시기 전에 사용 및 설치 설명서를 주의 깊게 읽어보십시오. 설명서에는 설치, 안전, 사용 및 유지관리에 대한 중요한 설명이 포함되어 있습니다. 이는 사용자의 부상과 냉장고의 손상을 막기 위함입니다.

IEC 60335-1 표준에 따라 밀레는 냉장고의 설치 지침을 비롯한 경고 및 안전 주의 사항에 관한 모든 정보를 숙지하고 준수할 것을 명시적으로 강력하게 권고합니다.

밀레는 이러한 지침을 준수하지 않아 발생한 부상 또는 손상을 책임지지 않습니다.

사용 및 설치 설명서를 안전한 장소에 보관하십시오.

### 올바른 사용

▶ 냉장고는 가정 및 그와 유사한 다음 환경에서의 사용을 위한 제품입니다.

- 매장, 사무실 및 유사한 업무 환경

- 농지

- 호텔, 모텔, 숙박업소 및 기타 일반적인 주거 환경

이 냉장고는 실외용이 아닙니다.

▶ 냉동 식품 보관, 신선 식품 냉동 및 얼음 제조를 위한 가전제품으로만 사용할 수 있습니다.

다른 용도로의 사용은 제조사로부터 지원을 받지 못하며 사용 시 위험할 수 있습니다.

▶ 냉장고는 의료 기기 지침의 적용을 받는 약물, 혈장, 실험실 준비물 또는 유사한 물질이나 제품 등을 보관하기에 적합하지 않습니다. 이러한 목적으로 냉장고를 잘못 사용하면 보관한 제품의 변질을 일으킬 수 있습니다. 이 냉장고는 또한 폭발 위험이 있는 구역에서 사용하기에 적합하지 않습니다. 밀레는 부적절하거나 올바르게 않은 제품 사용 또는 작동으로 인해 발생한 손상에 대해 책임지지 않습니다.

▶ 신체적, 감각적, 정신적 능력이 감퇴되었거나 경험 및 지식이 부족한 사람은 사용 시 타인의 감독을 받거나 안전한 사용법을 배우고 잘못된 작동 시 발생하는 결과를 이해하는 경우에만 이용할 수 있습니다.

### 어린이들과 관련된 안전사항

▶ 8 세 미만 어린이는 지켜보지 않는 한 기기에서 멀리 떨어져 있어야 합니다.

▶ 8세 이상 어린이는 안전한 사용법을 알고 있음을 증명하고 잘못된 작동 시 발생하는 결과를 인식하고 이해한다면 감독을 받지 않고 제품을 이용할 수 있습니다.

## 경고 및 안전 지침

- ▶ 어린이가 감독을 받지 않는 상태에서 제품을 청소하거나 유지관리 하도록해서는 안 됩니다.
- ▶ 제품 근처에 있는 어린이를 감독하여 제품을 가지고 장난치지 않도록 하십시오.
- ▶ 질식 위험. 어린이가 장난을 치다가 포장재(예: 비닐 포장)에 걸려 넘어지거나 포장지를 머리에 뒤집어쓰게 되면 질식될 수 있습니다. 포장재는 어린이의 손이 닿지 않는 곳에 보관하십시오.

### 기술과 관련된 안전사항

- ▶ 냉각수 회로에 대한 누수 점검은 완료되었습니다. 냉장고는 모든 법적 안전 요건 및 관련된 EU 지침을 준수합니다.



냉각 회로가 손상되면 냉매와 오일이 누출되어 점화될 수 있습니다.

- ▶ 경고: 화재 위험/가연성 물질. 컴프레서에 표시된 이 기호는 가연성 물질을 의미합니다. 이 스티커를 제거하지 마십시오.

제품 안에 있는 냉매(세부 정보 데이터 플레이트에 명시됨)는 친환경적이지만 인화성 물질입니다.

다만 이 냉매의 사용으로 간혹 기기의 소음 수준이 약간 증가할 수 있습니다. 컴프레서의 소음과 더불어 냉매가 냉각 회로로 흐르는 소리가 발생할 수 있습니다. 그렇지만 이는 기기의 성능에 영향을 미치지 않습니다.

기기를 이동하고 설치할 때 냉각 회로가 손상되지 않도록 유의하십시오. 냉매가 눈에 들어가면 부상을 입을 수 있으며, 누출된 냉매로 인해 화재가 발생할 수 있습니다.

손상이 발생한 경우:

- 화염 또는 불꽃을 일으킬 수 있는 물체를 피하십시오.
- 기기에 공급되는 전원을 차단하십시오.
- 기기가 있는 공간을 몇 분간 환기하십시오.
- 밀레 서비시스템에 문의하십시오.

- ▶ 냉장고에 냉매가 많을수록 설치할 공간이 넓어야 합니다. 누수가 발생하면, 제품이 작은 공간에 설치되어 있다면 인화성 가스/혼합 공기가 차오를 위험이 있습니다. 8 g의 냉매당 최소 1 m<sup>3</sup>의 공간이 필요합니다. 냉장고의 냉매 양은 냉장고의 데이터 플레이트에 명시되어 있습니다.

- ▶ 환기구가 가려지거나 막히면 냉각 회로가 손상되어 가연성 가스/공기 혼합물이 형성될 수 있습니다. 따라서 환기구를 확보해 놓아야 합니다. 배기구 입구는 어떤 방식으로든 덮여있거나 막혀 있으면 안 됩니다.
- ▶ 제품의 손상 위험을 방지하기 위해, 데이터 플레이트 상의 연결 데이터(퓨즈 등급, 주파수 및 전압)가 주택 전원공급과 일치하는지 확인하십시오.
- ▶ 제품을 연결하기 전에 확인하십시오. 확실하지 않은 경우 공인된 기술자에게 문의하십시오.
- ▶ 이 제품의 전기 안전은 올바르게 접지를 한 경우에만 보장할 수 있습니다. 반드시 본 표준 안전 조건을 준수해야 합니다. 확실하지 않은 경우 자격을 갖춘 전기기술자의 전기 설치 테스트를 받으십시오.
- ▶ 자율 전원 공급 시스템 또는 주 전원 공급 장치와 동기화되지 않은 전원 공급 시스템(예: 아일랜드 네트워크, 백업 시스템)에서 일시적인 또는 영구적인 작동이 가능합니다. 작동 요구 사양은 EN 50160 또는 동등한 표준을 준수하는 전원 공급 장치 시스템입니다.
- ▶ 가정용 전기 설비 및 밀레 제품에서 제공되는 보호 조치 기능 및 작동은 독립된 작동 또는 주 전원 공급 장치와 동기화되지 않은 작동에서도 유지되어야 합니다. 또는 설치 시 이와 동등한 조치로 대체되어야 합니다. 예를 들어, BS OHSAS 18001-2 ISO 45001 현 버전에서 설명하는 내용과 같습니다.
- ▶ 소켓은 기기 뒤에 가려지면 안 되며 비상 상황 시 전기 공급에서 빠르게 분리할 수 있도록 쉽게 접근할 수 있어야 합니다.
- ▶ 전원 연결 케이블이 손상된 경우, 즉시 냉장고를 전원 공급원에서 분리하십시오. 밀레 서비스티팀에 문의하십시오.
- ▶ 손상된 연결 케이블은 같은 유형의 특정 전원 연결 케이블로 교체해야 합니다(밀레 온라인몰 또는 밀레 서비스티팀을 통해 구매 가능). 안전을 위해 이러한 교체 작업은 자격을 갖춘 전문가 또는 밀레 서비스 센터에 맡겨야 합니다.
- ▶ 제품을 멀티 소켓 어댑터나 연장선으로 제공되는 주전원 공급장치에 연결하지 마십시오. 그럴 경우 화재 위험이 있으며 제품에 필요한 안전을 보장할 수 없습니다.
- ▶ 수분이 전기 부품 또는 전원 공급 케이블에 들어가 단락을 일으킬 수 있습니다. 따라서 이 냉장고는 수분에 노출된 공간에서 작동하지 마십시오(예: 차고 또는 다용도실).
- ▶ 이 제품은 고정되지 않은 장소(예: 선박)에서 사용해서는 안 됩니다.
- ▶ 손상된 제품은 사용하지 마십시오. 위험할 수 있습니다. 눈에 띄는 손상된 부분이 있는지 제품을 확인하십시오.
- ▶ 이 냉장고는 빌트인 설치용이 아닙니다.

## 경고 및 안전 지침

---

▶ 설치, 유지관리 및 수리 작업 시에는 전원 공급원에서 제품을 분리해야 합니다. 기기가 전원에서 완전히 분리된 경우는 다음과 같습니다.

- 메인 퓨즈가 꺼진 경우
- 나사식 퓨즈가 제거된 경우(해당되는 경우)
- 메인 케이블이 분리된 경우 전원을 분리할 때는 케이블이 아닌 플러그를 잡고 당기십시오.

▶ 제조사의 승인을 받지 않은 설치, 유지 관리 또는 수리는 예기치 못한 사용자의 위험을 초래할 수 있으며 제조사는 이에 대한 책임을 지지 않습니다.

설치, 유지 관리 또는 수리는 자격을 갖춘 전문가 또는 밀레 고객 서비스팀을 통해서만 그 절차를 밟아야 합니다.

▶ 자격을 갖춘 전문가 또는 밀레 고객 서비스팀이 아닌 외부인 또는 외부 기관에서 냉장고를 수리할 경우 밀레 제품 보증 기간은 무효화됩니다.

▶ 이상 있는 부품은 정품 예비 부품으로 교체하는 것을 권장합니다. 밀레는 정품 밀레 부품이 올바르게 설치된 경우에만 안전 요건의 완전한 준수를 보장하며 보증을 제공합니다.

▶ 이 냉장고에는 특정 상황에 대응하기 위한(예: 온도, 습도, 내약품성, 내마모성, 진동) 특수 램프가 있습니다. 램프는 반드시 지정된 용도로만 사용해야 합니다. 실내 조명으로 사용하기에는 적합하지 않습니다. 램프는 자격을 갖춘 전문가 또는 밀레 고객 서비스팀에서만 교체할 수 있습니다. 설치된 램프는 1 개 이상이며, 에너지 효율 등급은 G 등급 이상입니다.

▶ 바퀴벌레 등의 해충이 침입할 수 있는 장소에서는 특별한 주의를 기울여 제품과 주변을 항상 깨끗한 상태로 유지하십시오. 바퀴벌레 또는 기타 해충으로 인한 손상은 보증을 받을 수 없습니다.

## 올바른 설치

- ▶ 냉장고 설치 시에는 함께 제공되는 설치 설명서를 따라야 합니다.
- ▶ 필요에 따라 설치 설명서대로 냉장고 도어의 경첩을 조정하십시오.
- ▶ 모델 식별자에 “S”가 포함된 냉장고는 좌우 설치를 통해 맞붙여 설치할 수 있습니다.
  - 함께 제공된 설치 설명서대로 설치하십시오.
  - 냉장고의 배치는 정해져 있으므로 도어 경첩을 바꾸지 마십시오.
- ▶ 냉장고를 운반 및 설치할 때와 도어 경첩을 교체할 때는 항상 보호 장갑을 착용하십시오.
- ▶ 냉장고는 매우 무거우며, 도어가 열려 있으면 앞으로 넘어질 수 있습니다.
  - 냉장고를 운반하거나 옮길 때는 최소 2 명이 있어야 합니다.
  - 냉장고의 도어 경첩을 교체하려면 최소 2 명이 있어야 합니다.
  - 냉장고 설치에는 최소 2 명이 있어야 합니다.
  - 냉장고를 설치하는 동안에는 절대로 자리를 비우지 마십시오.

## 올바른 기기 사용방법

- ▶ 이 냉장고는 특정 주변 온도(기후 범위) 내에서 사용하도록 고안되었습니다. 그 외 적절하지 않은 온도에서 사용하지 마십시오. 기후 범위는 냉장실 내부 데이터 플레이트에 명시되어 있습니다. 그보다 더 낮은 주변 온도에서는 컴프레서의 전원이 꺼져 있는 시간이 더 길어지기 때문에 필요한 온도를 유지할 수 없게 됩니다.
- ▶ 배기구 입구는 어떤 방식으로든 덮여있거나 막혀 있으면 안 됩니다. 이는 기기의 적절한 환기를 방해하고, 에너지 소비량을 높이는 데다가 부품을 손상시킬 수 있습니다.
- ▶ 기름이 많거나 기름기 있는 식품으로 인한 손상 위험: 냉장고 또는 도어에 지방이나 기름을 함유한 식품을 보관하는 경우 플라스틱 부품에 닿지 않도록 주의하십시오. 지방이나 오일이 새면 플라스틱에 균열을 내어 플라스틱이 부서지거나 깨질 수 있습니다.
- ▶ 인화성의 가스 혼합물로 인한 화재 및 폭발 위험: 냉장고에 폭발성 물질 또는 추진제를 포함한 모든 제품(예: 스프레이캔)을 보관하지 마십시오. 전자 부품은 불이 붙는 인화성 가스 혼합물을 만들 수 있습니다. 모르는 스프레이 캔은 인쇄된 내용물 또는 불꽃 기호로 식별할 수 있습니다. 전자 부품은 누출된 가스에 불이 붙게 만들 수 있습니다.
- ▶ 폭발 위험. 냉장고 내부에서 전기 장비(예: 전기 아이스크림 제조기)를 사용하지 마십시오. 스파크가 발생하거나 폭발할 수 있습니다.
- ▶ 부상 및 기기 손상 위험. 냉동시에는 얼 수 있는 탄산 음료 또는 액체가 들어있는 캔이나 병을 보관하지 마십시오. 터질 위험이 있습니다.

## 경고 및 안전 지침

---

- ▶ 부상 및 기기 손상 위험. 음료를 냉동칸에서 빠르게 냉각할 때는 병을 한 시간 이상 보관하지 않도록 주의하십시오. 터질 위험이 있습니다.
- ▶ 냉동 식품 또는 기기의 철제 부품을 젖은 손으로 만지지 마십시오. 냉동 식품이나 철제 부분에 손에 동상을 입을 수 있습니다. 동상 위험.
- ▶ 아이스 큐브를 맨손으로 꺼내거나 아이스 큐브 또는 아이스캔디를 냉동실에서 꺼내자마자 입에 넣으면 안 됩니다. 얼음 또는 아이스캔디의 온도가 너무 낮아 입술과 혀에 동상을 일으킬 수 있습니다.
- ▶ 해동한 식품의 일부 또는 전체를 다시 냉동하지 마십시오. 해동한 식품은 너무 오래 놔두게 되면 영양가가 떨어지고 상할 수 있으므로 최대한 빠르게 섭취해야 합니다. 해동한 식품은 조리한 이후에만 다시 냉동하십시오.
- ▶ 식품에 대한 제조사의 “유통 기한” 날짜와 보관 지침을 지키고 식중독 위험을 방지하십시오. 보관 기한은 식품의 신선도 및 품질뿐 아니라 보관한 온도를 포함해 여러 요소에 따라 달라집니다.
- ▶ 냉동실에 넣은 신선 식품을 가능한 한 빠르게 중심부까지 냉동하려면 최대 냉동 용량을 초과하면 안 됩니다. 24시간 이내 최대 냉동 용량은 데이터 플레이트: “냉동 용량 ... kg/24시간”에 나와 있습니다.

### 스테인리스 스틸 제품

- ▶ 접착제는 스테인리스 스틸 표면을 손상시키고 이물질 보호 코팅의 손실을 유발할 수 있습니다. 스테인리스 스틸 표면에 포스트잇이나 투명 접착 테이프, 마스킹 테이프, 기타 접착제를 사용하지 마십시오.
- ▶ 표면은 긁힘에 취약합니다. 자석도 긁힘을 일으킬 수 있습니다.

### 액세서리 및 부속품

- ▶ 밀레 정품 액세서를 사용하는 것을 권장합니다. 정품이 아닌 부품 사용 시 보증, 성능 및/또는 제품에 대한 책임 청구는 무효화됩니다.
- ▶ 밀레는 해당 냉장고 모델의 단종 후에도 최소 10년, 최대 15년 동안 정품 예비 부품의 재고를 확보하고 있습니다.

### 청소 및 관리

- ▶ 도어 씰에 오일이나 그리스를 바르지 마십시오. 씰이 약화되어 시간이 지나면서 구멍이 뚫릴 수 있습니다.
- ▶ 스팀 청소 제품으로 기기를 세척하거나 성에를 제거하지 마십시오. 스팀이 전기 부품에 들어가 합선을 일으킬 수 있습니다.
- ▶ 경고. 제조사가 권장하지 않는 기계적 혹은 기타 방식의 보조 도구를 사용해 성에 제거 과정의 속도를 높이려 하지 마십시오.
- ▶ 모서리가 날카롭거나 뾰족한 물체는 증발기를 손상시켜 제품에 회복할 수 없는 손상을 일으킬 수 있습니다. 모서리가 날카롭거나 뾰족한 물체를 사용해

- 성애와 얼음을 제거하거나
- 냉동식품을 분리하거나 얼음 트레이를 빼지 마십시오.
- ▶ 성애를 제거하기 위해 전기 히터 또는 양초를 제품 내에서 사용하지 마십시오. 플라스틱 부품을 손상시킬 수 있습니다.
- ▶ 성애 방지 스프레이 또는 제빙제를 사용하지 마십시오. 플라스틱 부품을 손상시키거나 폭발성 가스의 축적을 유발해 건강에 위험한 물질이 포함되어 있을 수 있습니다.

### 이동

- ▶ 냉장고의 손상을 방지하기 위해 항상 포장된 상태로 세워서 운송하십시오.
- ▶ 부상 및 기기 손상 위험. 냉장고는 매우 무거운 기기이므로 2인이 옮겨야 합니다.

### 오래된 제품의 폐기

- ▶ 어린이가 놀다가 냉장고 안에 갇히면 질식할 수 있습니다.
  - 도어를 제거하십시오.
  - 서랍을 분리하십시오.
  - 어린이가 안으로 들어갈 수 없도록 선반을 냉장고 안에 남겨두십시오.
  - 오래된 냉장고에 도어 잠금이 있다면 제거하십시오. 이는 어린이가 실수로 제품 안에 갇혀 생명이 위험해지는 사고를 예방합니다.
- ▶ 감전의 위험!
  - 전원 연결 케이블의 플러그를 자르십시오.
  - 오래된 기기의 전원 연결 케이블을 자르십시오.

플러그와 전원 연결 케이블은 오래된 기기와 별도로 폐기하십시오.

- ▶ 폐기 중 및 폐기 후 휘발유 또는 다른 가연성 가스 및 액체 근처에 냉장고를 두지 않도록 합니다.

▶ 누출된 오일 또는 냉매로 인한 화재 위험.  
제품 내의 냉매와 오일은 인화성이 있습니다. 충분한 농도가 되면 누출된 냉매나 오일이 외부 열원과 접촉하는 경우 발화할 수 있습니다. 폐기 과정에서 냉각 회로가 손상되지 않았는지 확인하십시오. 냉매와 오일이 통제되지 않은 방식으로 빠져나가는 것을 방지할 수 있습니다 (냉매에 대한 세부 사항은 데이터 플레이트 참조).

- ▶ 냉각수가 튀면 눈에 손상을 입힐 수 있습니다. 배출을 기다릴 때 다음과 같은 행동으로 배관 부품을 손상시키지 않도록 하십시오:

## 경고 및 안전 지침

---

- 콘덴서의 냉각수 통로 뚫기
- 배관 구부리기 또는
- 표면 코팅 긁기.

### 컴프레서 기호(모델별로 상이)

이 정보는 재활용에만 관련된 정보입니다. 정상 작동 중에는 위험이 없습니다.



▶ 컴프레서의 오일은 삼키거나 기도에 침투되면 치명적일 수 있습니다.

### 냉장고 뒷면의 표시(모델에 따라 다름)

이 스티커나 이와 유사한 스티커는 재활용 시에만 사용됩니다. 스티커를 떼어내지 마십시오.



▶ 컴프레서의 오일은 삼키거나 기도에 침투되면 치명적일 수 있습니다.

# 지속 가능성 및 환경 보호

## 포장재 폐기하기

포장재는 제품을 다루는 데 사용하고, 운송 중 제품이 손상되지 않도록 보호합니다. 포장재의 소재는 환경 친화적이므로 폐기 후 재활용되어야 합니다.

포장재를 재활용하면 원료의 사용량이 줄어듭니다. 값이 비싼 소재는 특정한 수거 지점을 활용하여 재활용의 이점을 활용합니다. 밀레 대리점에서는 포장재를 수거합니다.

## 오래된 기기 폐기하기

전기 및 전자 제품에는 귀중한 자원이 되는 다수의 자재가 포함되어 있습니다. 또한 적절한 기능과 안전에 필수적인 특정 자재, 화학물 및 부품도 포함되어 있습니다. 이러한 구성품들이 가정용 쓰레기와 함께 폐기되거나 잘못 취급될 경우 건강과 환경에 유해할 수 있습니다. 그러므로 오래된 기기는 가정용 쓰레기로 버리지 마십시오.



폐기 전 혹은 친환경적으로 허가를 받은 방식으로 폐기 도중 냉장고가 손상을 입지 않도록 주의하십시오.

냉각 회로의 냉매와 컴프레서의 오일이 누수되지 않게 하기 위함입니다.

대리점, 또는 밀레와 함께 무료로 거주하는 지역 사회의 지정된 공식 수거 및 폐기 장소에 전기 및 전자 제품을 폐기하고 재활용하십시오. 각 국가 법에 따라 폐기 전에 기기에 저장된 개인 데이터를 삭제하는 것은 사용자의 책임입니다. 사용자에게는 기기 내 안전하게 보관되지 않는 오래된 배터리를 분리하고, 가능한 램프를 깨뜨리지 않고 분리해야 할 법적 의무가 있습니다. 이는 적합한 무료 수거 장소에서 이루어져야 합니다. 폐기할 제품을 보관하는 동안 아이들에게 위험하지 않음을 확실히 해 두십시오.

## 에너지 절약 방법

**설치 위치** 냉장고는 주변 온도가 높을수록 더 자주 냉각되어야 하고, 그 과정에서 더 많은 에너지를 소모합니다. 따라서 다음과 같이 사용하십시오.

- 환기가 잘되는 공간에 설치하십시오.
- 열원(히터 종류, 레인지)과 가까운 곳에 설치하지 마십시오.
- 기기를 직사광선에서 보호하십시오.
- 이상적인 주변 온도인 20 °C를 유지하십시오.
- 주기적으로 환기구의 먼지를 청소하십시오.

**온도 설정** 온도가 낮을수록 에너지 소비량은 많아집니다. 권장 설정은 다음과 같습니다.

- -18 °C 냉동실에서

**사용법** 에너지 소비량은 열 공급과 공기 순환 지연으로 인해 증가합니다. 따라서 다음과 같이 사용하십시오.

- 도어는 필요할 때만 열고 바로 닫아야 합니다. 식품을 찾기 쉽게 배치하십시오.
- 도어를 열면 항상 올바르게 닫으십시오.
- 뜨거운 식품과 음료는 식힌 후에 넣으십시오.
- 식품은 잘 포장하거나 덮어서 보관하십시오.
- 공기가 순환할 수 있도록 구역마다 식품을 너무 많이 채워넣지 마십시오
- 서랍과 선반은 기기가 배송되었을 때와 똑같이 배치하십시오.
- 제품에 식품을 보관할 때는 환기 구멍이 막혀 있지 않은지 확인하십시오.
- 기기 후면과 벽 사이의 거리를 25 mm로 유지하십시오.

# 설치

## 설치 장소

⚠ 열을 발산하는 제품으로 인한 손상 위험 및 화재의 위험.  
열을 발산하는 기기는 불이 붙어 냉장고에도 옮겨붙을 수 있습니다.  
전원 연결 케이블은 열원과 접촉하지 않아야 합니다.  
미니 오븐, 더블 버너 쿡탑 또는 토스터와 같이 열을 발산하는 제품을 냉장고에 올려놓지 마십시오.

⚠ 화염으로 인한 손상 위험 및 화재 위험.  
화염으로 인해 냉장고에 화재가 발생할 수 있습니다.  
양초 등은 냉장고에서 멀리 떨어져 사용하십시오.

⚠ 부적절한 설치로 인한 화재 및 손상 위험.  
전원 플러그와 전원 연결 케이블이 냉장고의 뒷면에 닿으면 진동으로 인해 손상되어 합선이 일어날 수 있습니다.  
전원 플러그 또는 전원 연결 케이블은 냉장고에 닿지 않아야 합니다.  
전원 연결 케이블은 끼이거나 손상되지 않아야 합니다.  
냉장고 바로 뒤에 있는 콘센트에는 다른 기기를 연결하지 마십시오.  
기기 뒤에 멀티탭, 분배기 스트립, 기타 전자기기(예: 할로겐 안정기)를 두거나 사용하지 마십시오.

⚠ 높은 습도로 인한 손상 위험.  
습도가 높은 환경에서는 기기 외부 패널에 습기가 응축될 수 있습니다.  
응축액은 인해 제품 외부 패널의 부식을 유발할 수 있습니다.  
충분히 환기되고 건조 또는 냉난방이 잘 되는 설치 공간에 기기를 설치하십시오.  
설치 후에는 도어가 올바르게 닫히는지, 기기가 설명서에 따라 설치되었는지 확인하십시오. 명시된 환기구를 확보하는 것은 필수 사항입니다.

설치 위치를 정할 때 히터, 쿠키 또는 그 외 열을 발산하는 기기 주변에서는 더 많은 전력을 소비하게 된다는 점에 유의하십시오. 직사광선을 피하십시오. 주변 온도가 높을수록 컴프레서가 더 오래 작동하기 때문에 에너지 소비량이 증가합니다.

기기는 건조하고 환기가 잘 되는 공간에 설치해야 합니다.

설치 위치의 바닥은 수평이고 평평해야 하며, 주변 바닥과 높이가 일치해야 합니다.

기후 범위

이 냉장고는 특정 주변 온도(기후 범위) 내에서 사용하도록 설계되었습니다. 그 외 적절하지 않은 온도에서 냉장고를 사용하지 마십시오.

방의 온도가 낮으면 컴프레서의 정지 시간이 더 길어집니다. 이는 식품의 상태가 악화되거나 상할 위험성이 높아지는 냉장고 내부 온도 상승의 원인이 될 수 있습니다.

제품의 기후 범위는 냉장실 내부 데이터 플레이트에 명시되어 있습니다.

기후 범위	주변 온도
SN	10-32 °C
N	16-32 °C
ST	16-38 °C
T	16-43 °C
SN-ST	10-38 °C
SN-T	10-43 °C

SN 기후 범위에 있는 냉동고는 좀 더 낮은 주변 온도(최저 -15 °C)의 설치 공간에서도 어려움 없이 작동할 수 있습니다.

환기 요건

⚠ 화재 위험 및 환기 불충분으로 인한 손상 위험

기기가 충분히 환기되지 않는 경우 컴프레서는 더 자주 오랫동안 작동합니다. 이로 인해 에너지 소비량이 높아지고 컴프레서 작동 온도가 올라가 냉장고에 이상이 생길 수 있습니다.

기기 주변이 충분히 환기되는지 확인하십시오.

환기 틈새를 확보하는 것이 중요합니다.

배기구 입구는 어떤 방식으로든 덮여 있거나 막혀 있으면 안 됩니다.

환기 영역을 정기적으로 청소해 먼지와 오물을 제거하십시오.

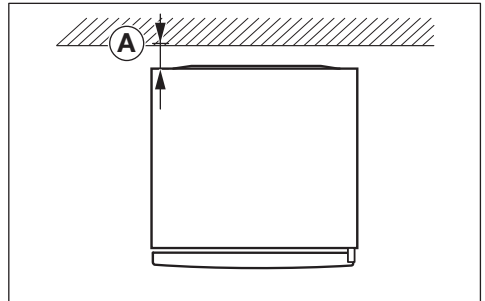

에너지 소비량은 기기 뒷면과 벽 사이의 거리 ① = 25 mm로 계산했습니다. 벽과의 거리가 25 mm 미만인 경우 냉장고의 기능은 유지되지만 에너지 소비량은 약간 늘어납니다. 주변 온도가 높을 때 도 결로 현상이 발생할 수 있습니다.

냉장고 뒷면의 공기가 따뜻해집니다. 따라서 적절한 환기를 위한 충분한 공간이 확보되어야 합니다(“제품 치수” 참조).

# 설치

## 냉장고 나란히 설치하기

⚠️ 제품 외부 패널에 습기가 응축되어 생기는 손상 위험.  
높은 습도의 환경에서는 냉장고 외부 패널 사이에 습기가 응축되어 부식을 일으킬 수 있습니다.  
다른 냉장고를 바로 옆에 배치하지 마십시오.  
냉장고 사이에 적어도 70 mm의 간격이 유지되어야 합니다.

### 좌우 설치

냉동고의 오른쪽 패널에 내장 히터가 존재하기 때문에 냉동고를 다른 냉장고의 왼쪽에 설치할 수 있습니다(“제품 치수” 참조).

냉장고의 왼쪽 패널에도 내장 히터가 구비되어 있어야 합니다.

모델에 따라 냉동고와 함께 좌우 설치 키트가 제공되기도 합니다. 함께 동봉된 설치 지침에 냉장고를 나란히 설치하는 법이 설명되어 있습니다.

**팁:** 어떤 제품과 함께 설치하는 것이 적합한지에 대한 상세한 정보는 밀레 서비스 부서에 문의하십시오.

📄 설치 지침(QR 코드 참조)에 따라 나란히 설치를 진행합니다.



M.-Nr. 12196150

### 사용 및 설치 설명서 요청하기

밀레에 설치 설명서 인쇄본을 무료로 요청할 수 있습니다.

모든 밀레 연락처 정보는 사용 설명서 마지막 장에 기재되어 있습니다. 요청 시에는 데이터 플레이트에 적힌 모델 식별 코드와 일련번호를 알고 있어야 합니다.

## 도어 경첩 변경하기

⚠️ 무거운 도어로 인한 부상 및 기기 손상 위험.  
도어 경첩을 한 명이 설치할 경우 부상 및 파손이 발생할 위험이 증가합니다.  
도어 경첩은 항상 다른 사람의 도움을 받아 변경하십시오.

⚠️ 전기 부품 손상 위험.  
도어 경첩에 전류가 흐르는 부품이 있습니다(모델별로 상이).  
도어 경첩을 교체하기 전에 제품을 끄고 벽면 콘센트에서 플러그를 빼십시오.

📄 설치 지침에 따라 도어 경첩을 교체하십시오(QR코드 참조).



M.-Nr. 12083770

### 사용 및 설치 설명서 요청하기

밀레에 설치 설명서 인쇄본을 무료로 요청할 수 있습니다.

모든 밀레 연락처 정보는 사용 설명서 마지막 장에 기재되어 있습니다. 요청 시에는 데이터 플레이트에 적힌 모델 식별 코드와 일련번호를 알고 있어야 합니다.

## 냉장고 설치하기

**!** 기기가 넘어져서 발생할 수 있는 부상 및 손상 위험.  
냉장고를 한 명이 설치할 경우 부상 및 손상이 발생할 확률이 증가합니다.  
냉장고를 설치할 때는 두 사람이 필요합니다.

**!** 충격으로 인한 제품 도어 파손 위험.  
제품 도어가 방의 벽과 부딪혀 도어가 파손될 수 있습니다.  
방 벽에 예를 들어 도어 충돌 방지 패드 등을 부착해 제품 도어를 보호합니다.

**!** 바닥 손상 위험.  
기기를 이동할 때 바닥에 손상이 발생할 수 있습니다.  
잘 긁히는 바닥에서는 기기를 조심스럽게 이동합니다.

쉬운 설치를 위해 냉장고 상단 뒷면에 이동용 손잡이와 하단에 이동용 바퀴가 있습니다(모델별로 상이).

설치할 때 냉장고는 비어 있어야 합니다.

- “전기 연결”에서 설명한 것과 같이 냉장고를 전원에 연결합니다.
- 원하는 설치 장소에 조심스럽게 냉장고를 옮깁니다.
- 필요한 거리를 고려해 냉장고의 뒷면이 벽을 향하도록 배치합니다.

## 기기 정렬

**!** 제품 도어가 빠지거나 냉장고가 넘어져서 발생할 수 있는 손상 및 부상 위험.  
아래에 있는 경첩 플레이트의 추가 조절 다리가 바닥에 견고하게 놓이지 않는 경우, 제품 도어가 빠지거나 냉장고가 넘어질 수 있습니다.  
제품과 함께 제공된 스페너를 사용해 조절 다리를 바닥에 닿을 때까지 풉니다.  
조절 다리의 나사를 추가로 ¼회 회전해 풉니다.

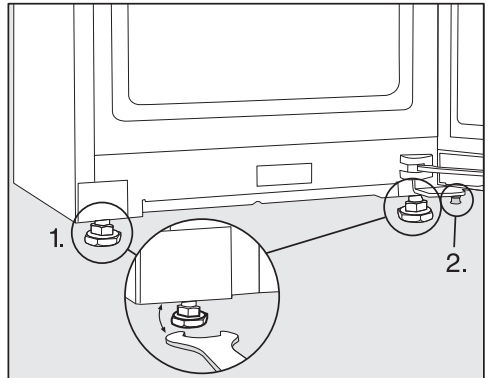

- 기포 수평계와 제공된 스페너를 이용하여 냉장고를 정렬해 제품 도어를 지지합니다.
1. 앞쪽 조절 다리를 조절합니다.
  2. 추가 조절 다리를 바닥에 닿을 때까지 풀어냅니다. 조절 다리의 나사를 추가로 ¼회 회전해 풉니다.

# 설치

## 기존 주방 가구에 냉장고 통합하기

냉장고를 주방 가구에 둘러싸이게 할 수 있습니다.

에너지 소비량은 기기 뒷면과 벽 사이의 거리를 25 mm로 가정해 계산했습니다. 벽과의 거리가 25 mm 미만인 경우 냉장고의 기능은 유지되지만 에너지 소비량은 약간 늘어납니다. 주변 온도가 높을 때도 결로 현상이 발생할 수 있습니다.

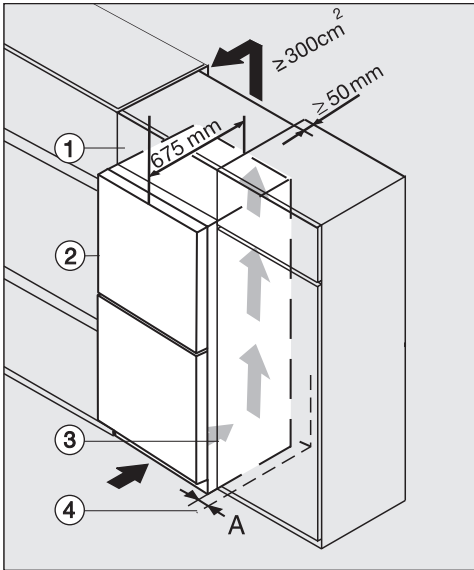

K(S)/FN(S)/KFN 4xxx X edst/cs, ws, bst, el

① 상단 박스

② 냉장고, 도어 깊이 = 75 mm

③ 주방 유닛

④ 벽면

A = 25 mm(흡형 그립 사용 시)/60 mm(핸들 사용 시)

⚠ 화재 위험 및 환기 불충분으로 인한 손상 위험

기기가 충분히 환기되지 않는 경우 컴프레서는 더 자주 오랫동안 작동합니다. 이로 인해 에너지 소비량이 높아지고 컴프레서 작동 온도가 올라가 냉장고에 이상이 생길 수 있습니다.

기기 주변이 충분히 환기되는지 확인하십시오.

환기 틈새를 확보하는 것이 중요합니다.

배기구 입구는 어떤 방식으로든 덮여 있거나 막혀 있으면 안 됩니다.

환기 영역을 정기적으로 청소해 먼지와 오물을 제거하십시오.

환기 틈새가 클수록 컴프레서가 사용하는 에너지는 줄어듭니다.

■ 냉장고를 주방 유닛 옆에 설치합니다.

- 제품의 전면은 주방 가구 전면으로부터 최소한 도어 깊이만큼 나와 있어야 합니다. 그래야 간섭 없이 도어를 여닫을 수 있습니다.
- 벽면 ④ 옆에 설치하는 경우 경첩 측면의 벽면 ④과 냉장고 ② 사이 일정한 최소 거리(A)가 유지되어야 합니다.
- 나머지 주방 가구와의 높이를 맞추기 위해 냉장고에는 적합한 상단 박스 ①를 장착할 수 있습니다.

상단 박스의 전체 폭에 걸쳐 50 mm 깊이의 환기구가 있어야 합니다.

따뜻한 공기를 방해 없이 환기하기 위해서는 천장 밑의 환기 틈새는 300 cm<sup>2</sup> 이상이 되어야 합니다.

## 제품 치수

### 설치 치수/위에서 본 모습

FNS 4382 ... edt/cs

모든 수치 단위는 mm입니다.

냉장고는 명시된 환기 틈새를 확보해야 올바르게 작동합니다.

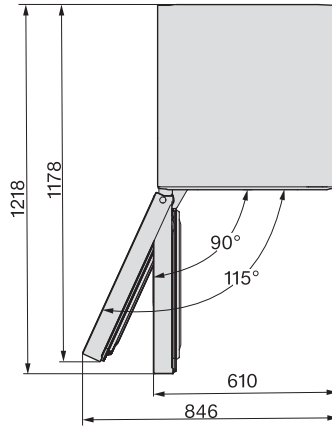
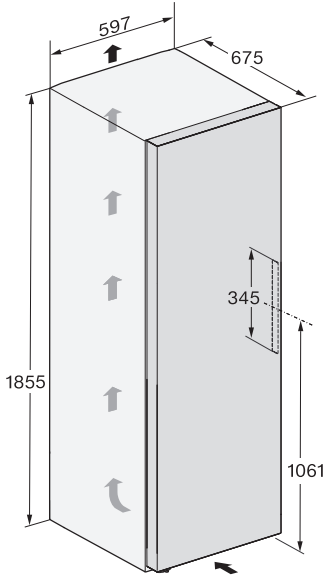

# 설치

## 연결부

FNS 4382 ... edt/cs

모든 수치 단위는 mm입니다.

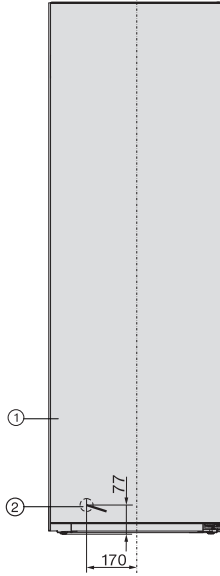

- ① 기기 전면
- ② 밀레 연결 케이블, 길이 = 2100 mm  
더 긴 전원 연결 케이블은 밀레 서비스팀에서 구매할 수 있습니다.

## 설치 치수/위에서 본 모습

FNS 4382 ... edt/cs + KS 4383 ... edt/cs

더 자세한 정보는 “설치 – 좌우 설치” 부분 및 좌우 설치 키트와 함께 제공하는 설치 설명서를 참조합니다.

모든 수치 단위는 mm입니다.

냉장고는 명시된 환기 틈새를 확보해야 올바르게 작동합니다.

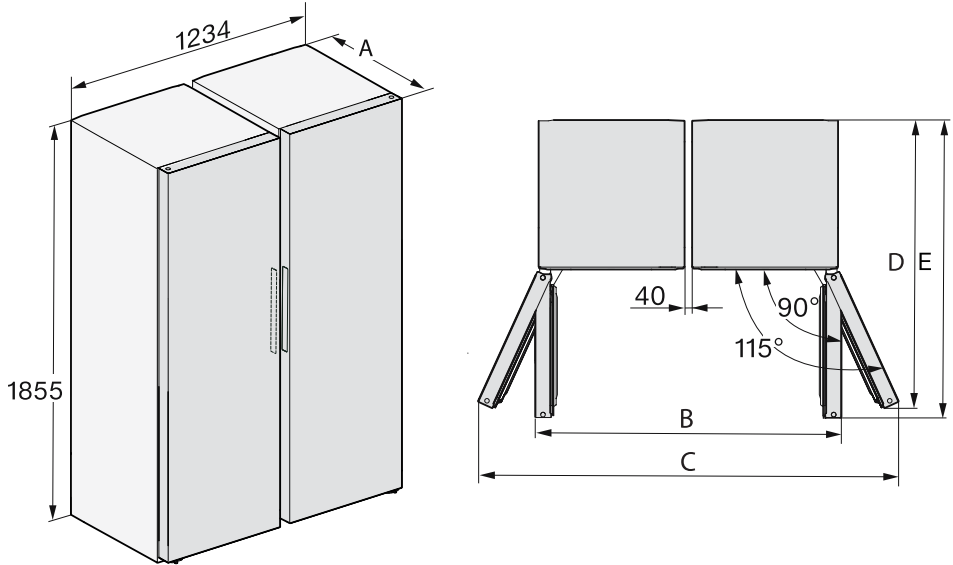

	A	B	C	D	E
FNS 4382 ... edt/cs + KS 4383 ... edt/cs	675	1260	1732	1178	1218

# 설치

## 전기 연결

기기는 제공된 전원 연결 케이블로만 접지 콘센트에 연결해야 합니다.

냉장고를 설치하고 나서 콘센트에 쉽게 접근할 수 있어야 합니다. 콘센트에 쉽게 접근할 수 없다면, 각 전극의 설치면에 알맞은 연결 해제 수단이 제공되었는지 확인해야 합니다.

### ⚠ 과열로 인한 화재 위험.

냉장고를 멀티탭 또는 연장선에 연결하면 케이블에 과부하가 걸릴 수 있습니다.

안전을 위해 연장선 또는 멀티탭 사용을 자제하십시오.

전기 설치는 VDE 0100 요구 사항을 준수해야 합니다.

안전을 위해 할당된 전기 설비에서 냉장고 연결에 유형  잔류 전류 장치(RCD)를 사용하는 것을 권장합니다.

주 연결 케이블이 손상되었다면 같은 유형의 특정 주 연결 케이블(밀레 서비스 센터에서 구매 가능)로만 교체할 수 있습니다. 안전을 위해 이러한 교체는 자격을 갖춘 전문가 또는 밀레 서비스 센터에서 수행해야 합니다.

사용 설명서와 데이터 플레이트에는 정격 전력 소비량과 알맞은 퓨즈 정격이 명시되어 있습니다. 해당 정보를 전기 연결 정보와 비교하십시오. 확실하지 않은 경우 자격을 갖춘 기술자에게 문의하십시오.

전원 공급 장치와 동기화되지 않는(예: 단절된 네트워크, 백업 시스템 등) 자력 전원 공급 장치 또는 일반 전원 공급 장치의 일시적 또는 영구적인 작동이 가능합니다. 작동 요구 사양은 EN 50160 혹은 이와 같은 수준의 표준을 준수하는 전원 공급 장치입니다.

가전용 전기 설비 및 밀레 제품과 함께 제공된 보호 조치 기능과 작동은 독립된 작동 환경 또는 전원과 동기화 되지 않은 경우에도 유지되어야 하거나 설치 시 이와

같은 수준의 수단으로 대체되어야 합니다. 예를 들어 VDE-AR-E 2510-2의 현재 버전에 설명된 내용과 같습니다.

## 냉장고 연결

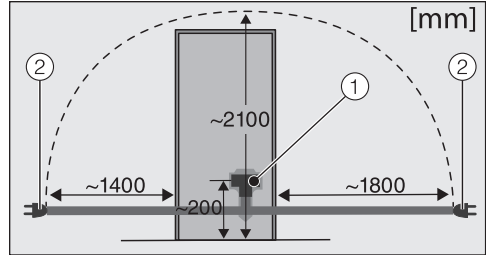

냉장고 뒷면

- ① 제품 플러그 연결부
- ② 주전원 플러그

■ 플러그 연결부를 콘센트에 꽂습니다.

플러그 연결부가 제위치에 꽂혀 있는지 확인합니다.

■ 기기의 플러그를 소켓에 꽂으십시오.

이제 기기가 전원에 연결되었습니다.

기기 개요

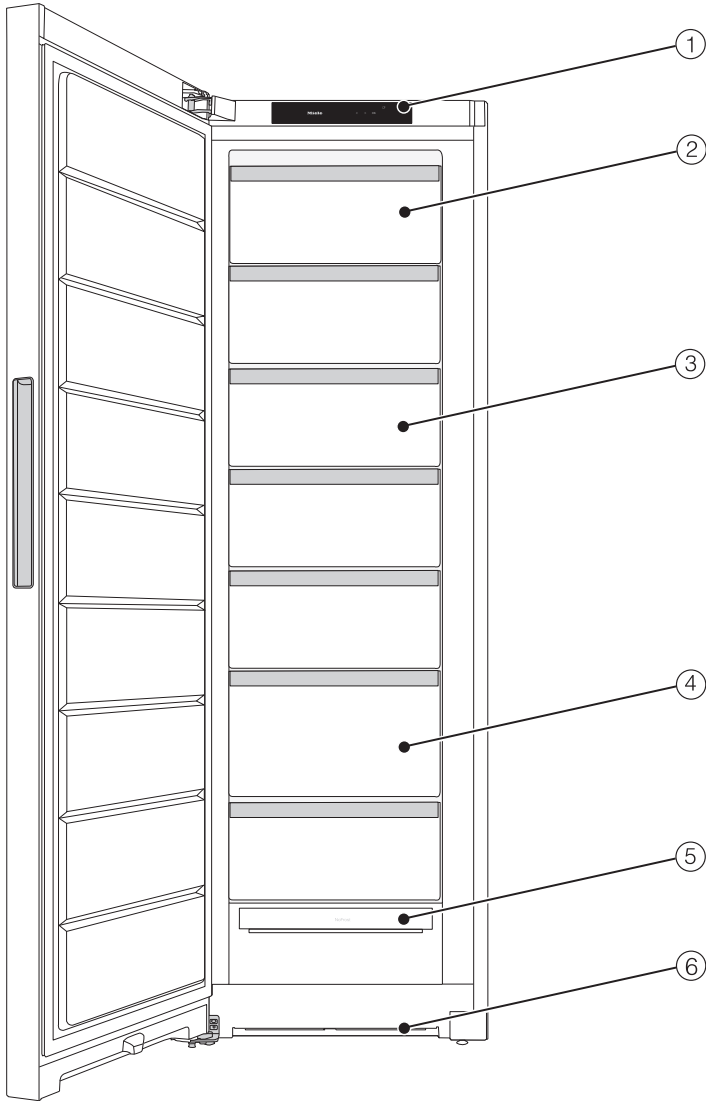

이 도면은 설명을 위한 용도입니다.

## 제품 안내

---

- ① 디스플레이
- ② 기울일 수 있는 냉동고 서랍
- ③ 냉동고 서랍
- ④ 냉동고 서랍 XXLBox
- ⑤ 성에 방지 모듈
- ⑥ 환기 틈새

시작 디스플레이 및 제어 패널

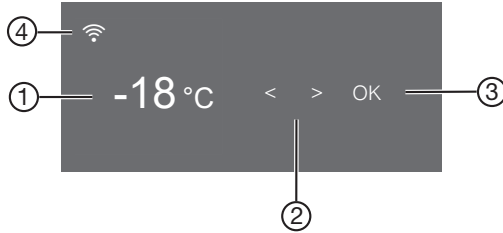

- ① 냉동실 온도 디스플레이
- ② 설정 선택 센서 버튼
- ③ 선택 확인 및 설정 모드 진입을 위한 OK 센서 버튼
- ④ Miele@home 연결 상태 (모델별로 상이) (Miele@home 기능이 설정되었을 때만 보임)







설정 모드

설정 모드에서는 다음 기능을 선택해 설정을 바꿀 수 있습니다.

기호	기능	출고 시 기본 설정
	파티 모드 기능 켜기 또는 끄기 (“추가 설정 선택” 참조)	끄기
	잠금 기능 켜거나 끄기 (“추가 설정 선택” 참조)	(끄기)
	사바스(Sabbath) 모드 기능 켜기 또는 끄기 (“추가 설정 선택” 참조)	끄기
	사바스 모드 버전 호출	—
	도어 알람이 울리기 전 시간 변경 (“추가 설정 선택” 참조)	1:00
	키패드 톤 켜기 또는 끄기	켜기

# 제품 안내

---

	알람 및 신호음 크기 변경 또는 알람 및 신호음 완전히 끄기 ("추가 설정 선택" 참조)	켜기 /5 단계
	디스플레이 밝기 변경 ("추가 설정 선택" 참조)	4 단계
	온도 단위 변경 (섭씨 또는 화씨)	°C
	데모 모드 기능 끄기 (켜 있을 때만 표시) ("추가 설정 선택" 참조)	끄기
	기본 설정 초기화 ("추가 설정 선택" 참조)	—
	냉장고 정보(모델 번호 및 일련번호) 불러오기 ("추가 설정 선택" 참조)	—

## 내부 부속품 조정

### 상단 서랍 기울이기

언 식품을 꺼내기 쉽도록 서랍을 기울일 수 있습니다.

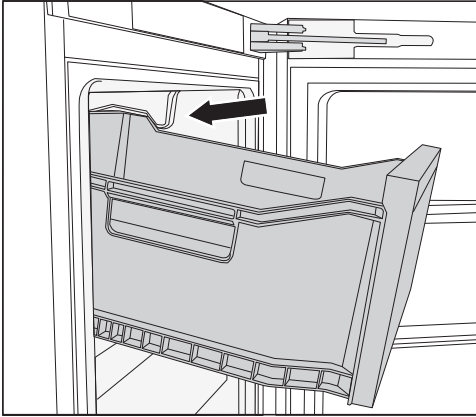

■ 서랍을 빼냅니다.

서랍은 빼냄 방지 스톱으로 고정되어 있어 밖으로 떨어지지 않습니다.

### XXL 박스 냉동고 서랍

특별히 높은 냉동고 서랍이 크거나 긴 냉동 식품을 보관할 더 많은 부피와 공간을 제공합니다.

### 냉동실의 유연한 설계 구현하기(베리오름)

칠면조와 같이 크기가 큰 식품을 냉동하려면 냉동실 상단 서랍과 냉동실 서랍 사이의 유리 선반을 꺼내야 합니다. 이렇게 크거나 긴 냉동 식품을 보관할 더 많은 부피와 공간을 확보할 수 있습니다.

## 제공되는 액세서리

### 아이스큐브 트레이

### 나란히 설치 키트

두 냉장 기기를 나란히 설치하는 용도.

## 옵션 액세서리

제품을 위한 다양하고 유용한 밀레 액세서리와 관리 제품을 구매할 수 있습니다 (국가에 따라 구매 가능여부 다름).

관리 제품을 비롯한 액세서리 등 냉장고 전용 제품은 밀레 온라인 숍, 밀레 서비스 팀 또는 밀레 매장에서 구매할 수 있습니다.

밀레 온라인 샵은 다음 QR 코드를 통해 방문할 수 있습니다.



# 전원 켜기 및 끄기

## 처음 사용하기 전

- 모든 포장재와 보호 호일을 제거합니다.
- 기기 내부와 액세서리를 청소합니다.

## 냉장고 연결

- “전기 연결”에 설명한 것과 같이 냉장고를 전원 공급 장치에 연결하십시오.
- 디스플레이에 Miele 로고에 이어  기호가 표시됩니다.

## 기기 전원 켜기

- 기기 도어를 엽니다.
- 제어 패널에서 OK 센서 버튼을 터치하십시오.

냉장고가 냉각을 시작합니다.



설정된 냉동실 온도에 도달하면  기호가 사라지고, 냉동실 구역 온도 디스플레이에 불이 켜지며, 알람음이 멈춥니다.

- 알람이 듣기 싫다면 OK를 누르십시오.
- 알람이 멈춥니다.

냉장고가 서서히 사전 설정 온도에 도달합니다.

사전 설정 온도에 도달하기 전까지는 냉동실에 식품을 넣지 마십시오(최소 -18 °C).

## 기기 전원 끄기

- 제어 패널에서 OK 센서 버튼을 터치하십시오.
-  기호가 디스플레이에 표시됩니다.
- OK를 터치하십시오.
- < 센서 버튼으로  기호까지 스크롤하십시오.
- OK를 터치하십시오.

 기호가 디스플레이에 표시됩니다.

냉각 시스템이 꺼집니다.

유의 사항: 냉장고 전원이 꺼졌을 때 전원 공급원과의 연결은 끊어진 것이 아닙니다.

## 오랫동안 꺼두는 경우 주의사항

집을 오랫동안 비우는 경우, 기기의 전원을 꺼도 청소하지 않은 상태로 도어가 닫혀 있으면 기기 내부에 곰팡이가 생길 위험이 있습니다.

오랜 시간 동안 사용하지 않을 경우 그 전에 기기를 청소하는 것이 중요합니다.

냉장고를 오랫동안 사용하지 않는 경우 다음 절차를 따르십시오.

- 기기의 전원을 끄십시오.
- 벽면에서 전원을 끄고 콘센트에서 플러그를 빼거나 퓨즈 연결을 분리하십시오.
- 냉장고를 청소하고 환기를 위해 도어를 열어둔 후 냄새가 쌓이지 않도록 하십시오.

## 올바른 온도

식품 보관 수명을 위해서는 알맞은 온도 설정이 매우 중요합니다. 온도를 낮추면 미생물 증식 속도가 줄어듭니다. 음식이 빠르게 상하는 것을 막아줍니다.

신선 식품을 냉동 보관하려면 냉동 온도는 **-18 °C**가 되어야 합니다. 이는 식품의 보관 기간을 늘리고 품질을 유지해 줍니다.

온도가 -10 °C 이상으로 올라가게 되면 식품 속 박테리아가 다시 활성화되어 식품을 오래 보관할 수 없게 될 수 있습니다. 이러한 이유로, 부분적으로 해동하거나 해동한 식품을 다시 냉동하면 안 됩니다. 요리할 때의 높은 온도가 박테리아를 파괴하기 때문에 조리된 식품만 다시 냉동할 수 있습니다.

냉장고의 온도가 올라가는 원인은 다음과 같습니다.

- 도어를 자주 여는 경우 및 도어가 열린 상태로 있는 경우
- 보관된 음식이 많을 수록
- 따뜻한 식품을 넣는 경우
- 냉장고 주위의 온도가 높아집니다 이 냉장고는 특정 주변 온도(기후 범위) 내에서 사용하도록 설계되었습니다. 그 외 적절하지 않은 온도에서 사용하지 마십시오.

냉동칸의 온도를 -18 °C로 유지하고 적절한 위생 조치를 취하면, 식품의 보관 기간을 최대로 늘리고 음식물 쓰레기를 줄일 수 있습니다.

## 온도 디스플레이

정상 작동 중에는 온도 디스플레이에 냉고의 **최고 냉동실 온도**가 표시됩니다.

주변 온도와 온도 설정에 따라 냉동고가 필요한 온도에 도달하고 디스플레이에 일정한 온도가 표시되는 데 몇 시간이 걸릴 수 있습니다.

## 온도 설정

- 제어 패널에서 OK 센서 버튼을 터치하십시오.

🔊 기호가 디스플레이에 표시됩니다.

- OK를 터치하십시오.
- < 및 > 센서 버튼을 사용해 온도를 변경합니다.
- OK를 터치하십시오.

온도 디스플레이가 냉장고 내의 현재 실제 온도로 되돌아갑니다.

## 가능한 온도 설정

- 냉동실: -15 °C에서 -28 °C

## 온도 및 도어 알람

⚠️ 부패 식품으로 인한 건강 위험.  
냉동실의 온도가 오랫동안 -18 °C 이상으로 유지된 경우 냉동식품이 해동되기 시작할 수 있습니다. 이로 인해 식품의 보관 기간이 줄어듭니다.  
냉동식품이 해동되기 시작했는지 확인하십시오. 해동되기 시작한 경우 식품을 사용해도 안전한지 확인하고, 안전한 경우 다시 냉동되기 전에 가능한 한 빠르게 사용하거나 조리합니다.

## 온도 알람

냉장고에는 온도 알람이 설치되어 있어 냉동실 영역의 온도 상승을 감지합니다.

냉동고 섹션의 내부 온도가 너무 따뜻해지면, 온도 디스플레이 🔊🔺에 적색 불이 들어옵니다.

알람의 원인을 해결하거나 알람을 끄지 않으면 계속 알람이 울립니다.

제품에 설정된 온도를 바탕으로 너무 높은 온도로 인식되는 온도가 결정됩니다.

## 작동

온도 알람은 도어 알람 옆에 표시됩니다.



청각 및 시각 신호가 활성화되는 상황은 다음과 같습니다.

- 제품을 컸을 때의 온도가 설정한 온도와 크게 차이가 나는 경우.
- 냉동실을 정리하거나 냉동식품을 꺼낼 때 주위 공기가 너무 많이 유입되는 경우.
- 한 번에 많은 양의 식품을 냉동하는 경우.
- 따뜻한 음식을 냉동하는 경우.
- 전원이 차단된 경우.
- 제품에 결함이 있는 경우.



온도 알람을 끄기 전에 반드시 문제의 원인을 확인하고 해결해야 합니다.

알람이 거슬린다면 미리 알람을 끌 수 있습니다.

■ OK를 터치하십시오.



알람 메시지가 확인됩니다.   가 사라지고 알람이 멈춥니다.

디스플레이에 시작 화면이 표시됩니다. 냉장고가 기록한 가장 높은 온도가 약 1분간 디스플레이에서 깜박입니다. 그 다음 온도 디스플레이가 현재 온도로 변경됩니다.



알람이 멈춥니다. 온도가 알맞은 수준으로 내려가면   기호가 사라집니다.

### 도어 알람

냉장고에는 도어가 열려 있을 때 에너지 소비량 증가를 막고 식품의 온도가 높아지는 것을 방지하기 위한 도어 알람이 장착되어 있습니다.

제품 도어가 오랫동안 열려있는 경우 온도 디스플레이에   이(가) 나타납니다. 알람 역시 울립니다.

도어 알람이 울릴 때까지의 시간을 변경할 수 있습니다. 도어 알람을 꺼놓을 수도 있습니다(“추가 설정 선택” 참조).

제품 도어가 닫히면 즉시 알람이 멈추고 디스플레이에서   기호가 사라집니다.

### 도어 알람 미리 끄기

알람이 거슬리는 경우 먼저 알람을 끌 수 있습니다.

■ OK를 터치하십시오.

알람이 멈추고   기호가 사라집니다.

도어가 닫혀 있지 않은 경우 알람은 3분 후 다시 반복됩니다.

## 슈퍼 프리즈 사용

### 슈퍼 프리즈

슈퍼 프리즈 기능  은 냉동실 온도를 가장 낮은 설정(주변 온도에 따라 다름)으로 급격히 낮출 때 사용합니다. 냉장고는 최대 전력으로 온도를 낮춥니다. 신선 식품을 냉동하기 전에 이 기능을 선택하십시오. 이 기능은 식품이 빠르게 냉동되고, 영양분, 비타민, 맛과 형태를 유지할 수 있게 해줍니다.

슈퍼 프리즈 기능  은 평소보다 더 많은 소음을 낼 수 있습니다.

슈퍼 프리즈는 식품을 냉동실에 넣기 약 6시간 전에 켜 놓아야 합니다. 슈퍼 프리즈 기능  으로 식품의 최대량을 냉동하려면 24시간 전에 켜 놓아야 합니다.

슈퍼 프리즈 기능  은 약 72시간이 지나면 자동으로 꺼집니다. 냉장고는 다시 평소 전력으로 작동합니다. 냉동실에 보관한 신선 식품의 양이 슈퍼 프리즈 기능이 꺼지기 전 지속 시간을 결정합니다.

**팁:** 식품과 음료가 충분히 냉각되면 에너지 절약을 위해 슈퍼 프리즈 기능을 수동으로 끌 수 있습니다.

슈퍼 프리즈 기능이 필요하지 않은 경우는 다음과 같습니다.

- 냉동실에 이미 냉동된 식품을 넣는 경우
- 최대 2 kg의 신선 식품을 냉동하는 경우

### 슈퍼 프리즈 ❄️ 켜기 및 끄기

- 제어 패널에서 OK 센서 버튼을 터치하십시오.
- 🔔 기호가 디스플레이에 표시됩니다.
- OK를 터치하십시오.
- < 센서 버튼으로 ❄️ 기호까지 스크롤하십시오.
- OK를 터치하십시오.

슈퍼 프리즈 기능 ❄️이 켜지면, 디스플레이 상단 모서리에 점이 표시됩니다\*.

- > 센서 버튼으로 원하는 온도까지 스크롤한 다음 OK를 터치하십시오.

### 신선식품 냉동 및 보관하기

#### 냉동실에 식품 보관 전

- 2 kg 이상의 신선 식품을 냉동할 때는 식품을 냉동실에 보관하기 6 시간 전에 슈퍼 프리즈 기능 ❄️를 켜 놓으십시오 (“슈퍼 프리즈” 참고).
- 더 많은 양의 식품을 보관할 때는 24 시간 전에 슈퍼 프리즈 기능 ❄️를 켜 놓으십시오.

이를 통해 이미 보관되어 있는 식품은 냉동 상태를 유지합니다.

- 상태가 양호한 신선 식품만 냉동하십시오.

일부 식품은 냉동에 적합하지 않으니 주의하십시오. 그 예로는 양상추, 무와 같은 생으로 먹는 야채 등이 있습니다.

**팁:** 색상, 맛, 향과 비타민 C를 보존하려면 야채는 데친 후 냉동해야 합니다. 이를 위해 야채를 분량별로 끓는 물에 2-3 분간 넣어 데치십시오. 야채를 찬물에 담가 빠르게 식히십시오. 야채에서 물이 빠지게 두십시오.

### 냉동고에 식품 보관

⚠️ 너무 많은 음식의 보관으로 인한 파손 위험.

너무 무거운 식품을 보관하면 냉동실 서랍의 파손으로 이어질 수 있습니다. 해당하는 최대 적재 크기를 초과하지 마십시오.

하단 냉동실 서랍 = 11 kg  
다른 모든 냉동실 서랍 = 19 kg

냉동되지 않은 식품이 냉동 식품에 닿으면 냉동 식품이 녹기 시작하므로 서로 달게 해서는 안 됩니다.

- 냉동 시 식품이 서로 붙는 것을 막으려면 포장과 용기가 건조해야 합니다.

식품이 중심부까지 빠르게 얼도록 하려면 다음의 포장 및 용기 크기를 초과하지 마십시오.

- 과일과 야채: 최대 1 kg
- 육류: 최대 2.5 kg

### - 소량의 식품 냉동

식품을 냉동고 맨 위 서랍에 얼립니다.

- 식품을 서랍 뒤쪽에 달게 보관해 가능한 한 빠르게 중심부까지 냉동되도록 하십시오.

## 작동

- 베리오름 식품 최대 용량 냉동하기(데이터 플레이트 참조).

냉동고 내의 공기 순환이 불충분한 경우 냉각 성능이 감소하고 에너지 소비량이 증가합니다.

냉동고의 가장 아래 서랍을 냉장고에서 분리하지 마십시오.

냉동고에 식품을 보관할 때는 환기 구멍이 막혀있지 않은지 확인하십시오.

**팁:** 칠면조와 같이 크기가 큰 식품을 냉동하려면 개별적인 냉동고 서랍을 분리해 서랍 위쪽 공간을 늘릴 수 있습니다.

가장 아래쪽 냉동실 서랍을 **제외**하고 모든 냉동실 서랍에 음식을 분배하십시오.

- 식품을 서랍 뒤쪽에 닿게 보관해 가능한 한 빠르게 중심부까지 냉동되도록 하십시오.

냉동 후:

- 슈퍼 프리즈 기능 **꺾**을 끕니다.
- 냉동실 서랍에 냉동식품을 넣으십시오.

### 빠른 음료 냉각

음료를 빠른 시간 내에 냉동고에서 차게 하고자 하실 때는 병을 **한 시간 이상 보관하지 않도록 주의**하십시오. 그렇지 않으면 병이 터져 부상 및 손상으로 이어질 수 있습니다.

### 아이스 큐브 제조

- 얼음 트레이를 물로 3/4 정도 채우고 냉동실 서랍 중 하단에 넣습니다.
- 트레이가 냉동실에 붙은 경우에는 손가락 손잡이 등 뚫린 도구를 사용해 얼음 트레이를 꺼내십시오.

**팁:** 얼음 조각은 트레이를 부드럽게 비틀거나 흐르는 물에 잠시 두면 쉽게 떼어낼 수 있습니다.

## 다양한 설정 설명



추가 설명이 필요한 설정의 경우에만 아래 설명이 되어 있습니다.



설정 모드 에서 도어 알람 및 기타 알람은 자동으로 비활성화됩니다.

## 파티 모드

파티 모드 기능 은 많은 양의 신선 식품이나 음료를 빠르게 냉각 또는 냉동하고 싶을 때 권장하는 기능입니다.

**팁:** 파티 모드 기능 은 식품 및 음료를 넣기 약 4 시간 전에 켜 놓으십시오.



파티 모드 가 켜지면 슈퍼 프리즈  기능이 자동으로 켜집니다.

파티 모드 기능 은 약 24 시간 후에 자동으로 꺼집니다. 파티 모드 기능 은 언제든지 그보다 먼저 끌 수 있습니다.

전원 공급이 중단되면 파티 모드 기능 이 꺼집니다.

## 잠금 기능 켜기

잠금 기능 은 실수로 전원을 끄는 일과 어린이와 같은 미숙한 조작자의 의도하지 않은 조작에서 냉장고를 보호해줍니다.

- 설정 모드 에서 <또는> 센서 버튼을 사용해  기호까지 스크롤하십시오.

- OK를 터치하십시오.

잠금 기능 이 켜지면 디스플레이 상단 구석에 점\*이 표시됩니다.

- 도어를 닫으십시오. 잠금 기능 은 현재만 활성화되어 있습니다.

## 잠금 기능 잠시 비활성화하기

온도 조절을 위해 일시적으로 잠금 기능을 비활성화하는 방법은 다음과 같습니다.

- OK를 터치하십시오.

 기호가 디스플레이에 표시됩니다.

- OK 센서 버튼을 약 6 초 간 터치하십시오.

 기호가 디스플레이에 표시됩니다.

- OK를 터치하십시오.

- 필요에 맞는 설정을 고르십시오.

- OK를 터치하십시오.

도어를 닫으면 잠금 기능 은 다시 활성화됩니다.

## 잠금 기능 끄기

- OK를 터치하십시오.

 기호가 디스플레이에 표시됩니다.

- OK 센서 버튼을 약 6 초 간 터치하십시오.

 기호가 디스플레이에 표시됩니다.

- <또는> 센서 버튼으로  기호까지 스크롤하십시오.

- OK를 터치하십시오.

- <또는> 센서 버튼으로  기호까지 스크롤하십시오.

- OK를 터치하십시오.

잠금 기능이 꺼지면  기호가 디스플레이에 표시됩니다.

## 사바스 모드

냉장고는 종교 의식을 위하여 사바스 모드를 제공합니다.

사바스 모드 가 켜지면, 시작 디스플레이에 표시됩니다.

디스플레이는 3 초 후 꺼집니다.

## 추가 설정 선택

사바스 모드 에서는 기기의 어떤 설정도 바꿀 수 없습니다.

시청각 알람이 모두 꺼지기 때문에 도어를 닫았는지 한 번 더 확인해야 합니다.

사바스 모드 기능 은 약 80 시간이 지나면 자동으로 꺼집니다.

사바스 모드 가 켜지면 다음 기능이 비활성화됩니다.

- 모든 시청각 신호
- 온도 디스플레이
- 활성화된 WiFi 연결



이전에 활성화되어 있었던 그 외 모든 기능은 유지합니다.

 **부패 식품으로 인한 건강 위험.**

사바스 모드 에서는 전원이 꺼져도 표시가 되지 않기 때문에, 식품이 특정 시간 동안 높아진 온도에 노출될 수 있습니다. 이로 인해 식품의 보관 기간이 줄어듭니다.

사바스 모드 에서 전원이 꺼졌다면 식품의 상태를 확인하십시오.

### 사바스 모드 켜기

- 설정 모드 에서 < 또는 > 센서 버튼을 사용해  기호까지 스크롤하십시오.

- OK를 탭합니다.

사바스 모드 기능 이 켜지면 디스플레이 상단에 점 \*이 표시됩니다.

디스플레이는 3 초 후 꺼집니다.

- 제품 도어를 닫습니다.

### 사바스 모드 끄기

- OK 버튼을 터치합니다.

 기호가 디스플레이에 표시됩니다.

- OK를 탭합니다.

사바스 모드 기능 이 켜지면 디스플레이 상단에 점 \*이 표시됩니다.

- OK를 탭합니다.



사바스 모드 기능 이 꺼지면 디스플레이 상단의 점은 사라집니다.

### 사바스 모드 정보

이곳에서 사바스 모드 버전을 불러올 수 있습니다.

### 도어 알람 이 울리기 전 시간 변경

도어가 열린 후에 도어 알람이 울리기까지의 시간을 설정할 수 있습니다.

- 설정 모드 에서 < 또는 > 센서 버튼을 사용해  기호까지 스크롤하십시오.



- OK를 터치하십시오.

- < 및 > 센서 버튼으로 30 초에서 3 분 사이로 원하는 시간을 설정합니다: 30 초.

- OK를 터치하십시오.

### 알람 및 신호음 크기 조절

알람 및 신호음을 조절할 수도 있습니다 (예: 도어 알람 또는 고장 메시지). 방해가 된다면 알람 및 신호음을 끌 수도 있습니다.

- 설정 모드 에서 < 또는 > 센서 버튼을 사용해  기호까지 스크롤하십시오.

- OK를 터치하십시오.

- < 및 > 센서 버튼으로 원하는 알람 및 신호음을 고르십시오.

- OK를 터치하십시오.

알람 및 신호음이 꺼지면  기호가 디스플레이에 표시됩니다.

## 디스플레이 밝기 ☀ 조절

실내에 맞추어 디스플레이 밝기를 조절할 수 있습니다.

- 설정 모드 ⚙에서 < 또는 > 센서 버튼을 사용해 ☀ 기호까지 스크롤하십시오.
- OK를 터치하십시오.
- < 및 > 센서 버튼으로 원하는 디스플레이 밝기를 고르십시오.
- OK를 터치하십시오.

## 데모 모드 ▮ 끄기

데모 모드 ▮는 매장에서 냉각 시스템을 켜지 않고도 냉장고를 전시할 수 있는 기능입니다. 이 설정은 가정에서 사용할 때는 필요하지 않습니다.

데모 모드가 기본 설정으로 켜져 있는 경우, 냉장고 전원이 들어와 있다면 ▮ 기호가 디스플레이에 나타납니다.

- 제어 패널에서 OK 센서 버튼을 터치하십시오.
- 디스플레이에 Miele가 처음 나타나고 시작 화면이 표시됩니다.
- OK를 터치하십시오.
  - 설정 모드 ⚙에서 < 또는 > 센서 버튼을 사용해 ▮ 기호까지 스크롤하십시오.
  - OK를 터치하십시오.

데모 모드 ▮가 꺼지고 나면 냉장고는 전원을 껐다가 다시 켜야 합니다.

## 기본 설정으로 설정 초기화 📄

냉장고의 모든 설정을 초기화합니다(설정은 “기기 안내” 참조).

- 설정 모드 ⚙에서 < 또는 > 센서 버튼을 사용해 📄 기호까지 스크롤하십시오.
- OK를 터치하십시오.

- > 센서 버튼으로 📄 기호까지 스크롤하십시오.

- OK를 터치하십시오.

냉장고의 전원을 껐다가 다시 켜야 합니다.

## 정보 i

기기 정보(모델 번호 및 일련번호)가 디스플레이에 표시됩니다.

이 기기 데이터를 손이 닿는 곳에 두십시오:

- 밀레 서비스에 제품 오류를 보고할 때 (“서비스” 참조).

## 청소 및 관리

기기 내부 공간에 위치한 데이터 플레이트는 제거하면 안 됩니다. 오류 발생 시 필요한 정보가 나와 있습니다.

전자 모듈에 물이 들어가지 않도록 하십시오.

 습기 침투로 인한 손상 위험.  
스팀 청소기의 스팀은 플라스틱과 전기 부품을 손상시킬 수 있습니다.  
기기는 스팀 청소기를 이용해 청소하지 마십시오.

### 성에 제거

제품에는 성에 방지 시스템이 장착되어 있습니다. 냉장고의 성에가 자동으로 제거됩니다.

### 세척제

기기 내부에 사용하는 세척제 및 조절제는 음식에 들어가도 안전한 것이어야 합니다.

기기 외부 표면의 손상을 막으려면 **다음 제품을 사용하지 마십시오.**

- 소다, 암모니아, 산 또는 염화물이 포함된 세척제
- 석회제거제를 포함한 세척제
- 연마성 세척제(예: 연마용 분말, 연마용 액체 또는 경석)
- 용매가 포함된 세척제
- 스테인리스 스틸 세척제
- 식기세척기 세척제
- 오븐 스프레이
- 유리 세척제
- 단단한 연마 스펀지 및 브러시(예: 냄비 수세미)
- 지우개 얼룩 제거스펀지
- 날카로운 금속 스크래퍼

깨끗한 스펀지, 미지근한 물과 약간의 세척액을 사용해 제품 표면을 세척하는 것을 권장합니다.

### 청소를 위한 냉장고 준비

- 기기의 전원을 끄십시오.
- ⏻ 기호가 디스플레이에 나타나며 냉장 시스템이 꺼집니다.
- 냉장고에 보관된 식품을 꺼내어 차가운 곳에 보관합니다.
- 세척을 위해 분리할 수 있는 액세서리는 분리하십시오(“세척을 위한 액세서리 분리 및 분해” 참조).

### 기기 내부 청소

기기는 적어도 한 달에 한 번은 청소해야 합니다.

잠시라도 오염이 남아 있었을 때 특정 상황에서는 제거하지 못할 수도 있습니다.

표면이 변색되거나 손상될 수 있습니다.

따라서 모든 오염물은 즉시 제거할 것을 권장합니다.

- **내부**는 깨끗한 스펀지, 미지근한 물과 약간의 세척액을 사용해 세척합니다.
- 세척 후 깨끗한 물로 닦아내고 천으로 닦아 건조합니다.
- 기기에 공기가 충분히 들어갈 수 있도록 잠시 동안 문을 열어 두어 냄새가 쌓이지 않도록 하십시오.

### 손 또는 식기세척기를 이용한 액세서리 세척

**손으로만** 세척해야 하는 부품은 다음과 같습니다.

- 모든 서랍

**식기세척기**에서 세척할 수 있는 부품은 다음과 같습니다.

⚠️ 고온의 식기세척기로 인한 손상 위험.

냉장고의 제품은 식기세척기에서 55°C 이상으로 세척하게 되면 변형되는 등 사용하지 못하게 될 수도 있습니다.

식기세척기에서 사용 가능한 부품은 최대 온도가 55°C인 식기세척기 프로그램만 선택하십시오.

당근, 토마토 및 케첩 등에 포함된 천연 염색제로 인해 식기세척기의 플라스틱 부품이 변색될 수 있습니다. 하지만 이러한 변색은 부품의 안정성에 영향을 주지 않습니다.

- 아이스크류브 트레이

## 세척을 위한 액세서리 분리 및 분해

### 서랍 분리

- 서랍을 가능한 만큼 최대한 당겨 빼내십시오.

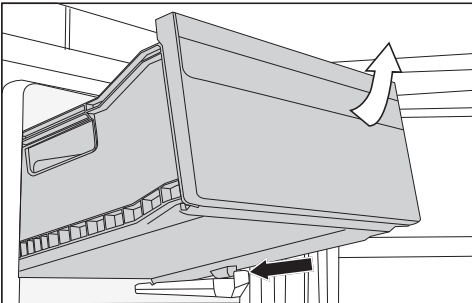

- 서랍 앞쪽을 들어올린 다음 빼내십시오.

### 서랍 교체

- 서랍을 비스듬하게 냉장고에 집어넣으십시오.
- 서랍을 밀어넣고 아래로 내립니다.

## 제품의 전면과 측면 패널 청소

잠시라도 오염이 잔존하는 경우 제거하기 불가능할 수 있습니다. 표면이 변색되거나 손상될 수 있습니다. 따라서 제품의 전면 및 측면 패널에 있는 오염 물질은 즉시 제거하는 것이 좋습니다.

모든 표면은 긁힘에 취약합니다. 적합하지 않은 세척제로 인해 표면에 변형이나 변색이 발생할 수 있습니다. 본 섹션 첫 부분의 “세척제”에 있는 정보를 참조하십시오.

- 깨끗한 스펀지, 미지근한 물과 액체 세제로 표면을 청소합니다. 물에 적신 깨끗한 극세사 천을 세척제 없이 사용할 수도 있습니다.
- 청소 후에는 깨끗한 물로 닦아내고 부드러운 천으로 닦아 건조합니다.

## 도어 씰 세척

⚠️ 잘못된 청소로 인한 제품 손상의 위험이 있습니다.

도어 씰에 오일 또는 그리스를 사용하면 구멍이 생길 수 있습니다.

오일이나 그리스를 도어 씰에 사용하지 마십시오.

- 도어 씰은 주기적으로 깨끗한 물로 청소해야 하며 부드러운 천으로 닦아 건조해야 합니다.



## 환기구 청소하기

- 환기구는 주기적으로 브러시 또는 진공청소기로 청소해 주어야 합니다(예: 밀레 진공청소기로 먼지털이 브러시).

## 청소 및 관리

---

### 청소 후

- 기기에서 모든 선반 및 액세서리를 교체합니다.
- 필요에 따라 기기를 다시 컵니다.  
냉장고가 다시 냉각을 시작합니다.
- 잠시 슈퍼 프리즈 기능  을 켜 냉동실이 빠르게 냉각될 수 있도록 하십시오.
- 냉동실의 온도가 필요한 온도까지 내려가면 냉동식품을 냉동실과 냉동 서랍에 다시 넣으십시오.
- 냉동실이 일정한  $-18^{\circ}\text{C}$  또는 그 이하의 온도가 되면 슈퍼 프리즈 기능  을 바로 끄십시오.
- 도어를 닫으십시오.

많은 오작동 및 고장은 손쉽게 해결할 수 있습니다. 대부분의 경우 고객 서비스에 문의할 필요가 없으므로 시간과 비용을 절약할 수 있습니다.

고장을 직접 해결하기 위한 더 많은 정보는 [www.miele.com/service](http://www.miele.com/service)에서 찾아볼 수 있습니다.







불필요한 온도 손실을 막기 위해 제품 수리를 기다릴 때는 도어를 열지 않는 것이 좋습니다.

## 기타 문제





문제	원인과 해결
냉장고가 냉각되지 않습니다.	<p>기기의 전원이 켜져 있지 않습니다.</p> <ul style="list-style-type: none"> <li>■ 기기를 켭니다.</li> </ul>
	<p>전원 플러그가 콘센트에 올바르게 꽂혀있지 않거나 플러그 커넥터가 기기 후면 소켓에 올바르게 꽂혀있지 않습니다.</p> <ul style="list-style-type: none"> <li>■ 전원 플러그를 전원 콘센트에 꽂고 플러그 커넥터를 기기의 소켓에 올바르게 꽂은 뒤 전원을 켭니다.</li> </ul>
	<p>퓨즈가 끊어졌습니다. 기기, 가정 내 전기 배선 또는 다른 전기 제품에 고장이 있을 수 있습니다.</p> <ul style="list-style-type: none"> <li>■ 자격을 갖춘 전기 기술자 또는 밀레 서비스 센터에 문의합니다.</li> </ul>
컴프레서가 계속해서 작동합니다.	<p>이는 오류가 아닙니다. 온도를 크게 낮추어야 할 필요가 없을 때 컴프레서는 에너지를 절약하기 위해 낮은 속도로 길게 작동합니다. 컴프레서의 작동 시간이 늘어납니다.</p>
컴프레서가 더 자주, 더 오랫동안 켜집니다. 냉장고의 온도가 너무 낮습니다.	<p>도어를 너무 자주 열었습니다. 또는 대량의 신선식품을 보관하고 있습니다.</p> <ul style="list-style-type: none"> <li>■ 도어는 필요할 때만 가능한 한 짧은 시간 동안 열어야 합니다.</li> </ul>
	<p>도어가 완전히 닫히지 않습니다. 기기의 온도가 낮아지고 있습니다.</p> <ul style="list-style-type: none"> <li>■ 도어가 올바르게 장착되었는지 확인하고 필요한 경우 도어 경첩의 나사를 조정합니다.</li> </ul>
	<p>도어가 제대로 닫히지 않았습니다. 두꺼운 얼음이 이미 형성되어 있는 경우, 냉각 성능에 영향을 미치고 에너지 소비량이 증가합니다.</p> <ul style="list-style-type: none"> <li>■ 도어는 항상 완전히 닫습니다.</li> </ul>

## 문제 해결







문제	원인과 해결
	<ul style="list-style-type: none"> <li>■ 필요에 따라 성어를 제거하고 청소합니다.</li> <li>주변 온도가 너무 높습니다. 주변 온도가 높을수록 컴프레서는 더 오래 작동합니다.</li> <li>■ “설치 – 설치 장소”의 정보를 참고합니다.</li> <li>환기구가 막혀 있거나 먼지가 쌓여 있습니다.</li> <li>■ 환기구를 막막거나 가리지 않습니다.</li> <li>■ 환기용 입구의 먼지를 정기적으로 제거합니다.</li> <li>빌트인 기기: 냉장고가 빌트인 설치 공간에 제대로 설치되지 않았습니다.</li> <li>■ 설치 설명서대로 빌트인 설치 공간에 냉장고를 설치합니다.</li> </ul>
냉장 기기의 온도가 너무 낮습니다.	<ul style="list-style-type: none"> <li>냉장 기기의 온도 설정이 너무 낮습니다.</li> <li>■ 온도 설정을 변경합니다.</li> <li>다량의 식품을 한꺼번에 냉동했습니다.</li> <li>■ “작동 – 신선식품 냉동 및 보관하기”의 설명을 참조합니다.</li> <li>슈퍼프리즈 기능 썬이 아직 켜져 있습니다.</li> <li>■ 에너지 절약을 위해 슈퍼프리즈 기능 썬을 더 일찍 끕니다.</li> </ul>
냉장고의 온도가 너무 높습니다. 냉동 식품(모델에 따라 상이)이 해동될 수 있습니다.	<ul style="list-style-type: none"> <li>이는 오류가 아닙니다. 온도 설정이 너무 높습니다.</li> <li>■ 온도 설정을 변경합니다.</li> <li>■ 24 시간 후 온도를 다시 확인합니다.</li> <li>냉장고가 작동하기에는 주변 온도가 너무 낮습니다. 주변 온도가 너무 낮으면 컴프레서의 작동 빈도가 떨어집니다. 기기의 온도가 올라가고 있습니다.</li> <li>■ “설치 – 설치 장소”의 정보를 참고합니다.</li> <li>■ 주변 온도를 높입니다.</li> </ul>
냉장고 내부에 얼음 또는 응축수가 만들어졌습니다. 도어가 올바르게 닫히지 않습니다.	<ul style="list-style-type: none"> <li>도어 씰이 홈에서 빠져 있습니다.</li> <li>■ 도어 씰이 홈에 올바르게 위치해 있는지 확인하십시오.</li> <li>도어 씰이 손상되었습니다.</li> <li>■ 도어 씰이 손상되었는지 확인하십시오.</li> </ul>
도어 씰이 손상되었거나 씰을 교체해야 합니다.	<ul style="list-style-type: none"> <li>도어 씰을 교체하는 데 공구는 필요하지 않습니다.</li> <li>■ 도어 씰을 교체하십시오. 교체 씰은 밀레 또는 전문 매장에서 구매할 수 있습니다.</li> </ul>





문제	원인과 해결
식품과 포장재가 함께 냉동되어 붙었습니다.	냉동고에 보관할 당시 식품의 포장재가 건조하지 않았던 것입니다. <ul style="list-style-type: none"> <li>■ 수저 손잡이나 플라스틱 스크래퍼 등 단단한 물건으로 조심스럽게 떼어냅니다.</li> </ul>
도어를 오랫동안 열어놓았는데도 신호음이 울리지 않습니다.	이는 오류가 아닙니다. 설정 모드에서 알람이 꺼져 있는 것입니다. 청각 알람을 다시 켜는 방법은 다음과 같습니다. <ul style="list-style-type: none"> <li>■ OK를 탭합니다.</li> </ul> 디스플레이에  기호가 표시됩니다. <ul style="list-style-type: none"> <li>■ &lt; 또는 &gt; 센서 버튼으로  기호까지 스크롤합니다.</li> <li>■ OK를 탭합니다.</li> <li>■ &lt; 또는 &gt; 센서 버튼으로  기호까지 스크롤합니다.</li> <li>■ OK를 탭합니다.</li> <li>■ &lt; 및 &gt; 센서 버튼으로 원하는 알람 및 신호음을 고릅니다.</li> <li>■ OK를 탭합니다.</li> </ul> 알람 및 신호음이 켜진 상태에서는  기호가 표시됩니다.

## 경고 디스플레이





메시지	원인과 해결
디스플레이의  에 불이 들어옵니다. 기기 조절 장치가 작동하지만 기기가 냉각되지 않습니다.	데모 모드가 활성화되어 있습니다. <ul style="list-style-type: none"> <li>■ OK를 터치하십시오.</li> </ul> 디스플레이에 Miele가 처음 나타나고 시작 화면이 표시됩니다. <ul style="list-style-type: none"> <li>■ OK를 터치하십시오.</li> <li>■ 설정 모드 에서 &lt; 또는 &gt; 센서 버튼을 사용해  기호까지 스크롤하십시오.</li> <li>■ OK를 터치하십시오.</li> </ul> 데모 모드  가 꺼지고 나면 냉장고의 전원이 꺼지고 다시 켜야 합니다.

## 문제 해결

메시지	원인과 해결
<p>디스플레이에 아무것도 보이지 않습니다. 디스플레이가 꺼져 있습니다.</p>	<p>사바스 모드 가 켜져 있습니다.</p> <ul style="list-style-type: none"> <li>■ OK를 터치하십시오.</li> </ul> <p> 기호가 디스플레이에 표시됩니다.</p> <ul style="list-style-type: none"> <li>■ OK를 터치하십시오.</li> </ul> <p>사바스 모드 기능 이 켜지면 디스플레이 상단에 점•이 표시됩니다.</p> <ul style="list-style-type: none"> <li>■ OK를 터치하십시오.</li> </ul> <p>사바스 모드 기능 이 꺼지면 디스플레이 상단의 점은 사라집니다.</p>
<p>디스플레이에  기호가 있고 냉장고를 사용할 수 없습니다.</p>	<p>잠금 기능이 활성화되어 있는 것입니다.</p> <ul style="list-style-type: none"> <li>■ 잠금을 일시적으로 해제하거나 도어 잠금 기능을 완전히 해제합니다.</li> </ul>
<p> 기호가 디스플레이에 표시되고 알람이 울립니다.</p>	<p>도어 알람이 활성화되어 있습니다.</p> <ul style="list-style-type: none"> <li>■ OK를 터치하십시오.</li> </ul> <p>알람이 멈추고  기호가 사라집니다.</p> <ul style="list-style-type: none"> <li>■ 도어를 닫으십시오.</li> </ul>

메시지	원인과 해결
<p> 이(가) 온도 디스플레이에 표시되고 알람이 울립니다.</p>	<p><b>온도 알람이 활성화 된 이유는 설정한 온도보다 냉동실의 온도가 높거나 낮아졌기 때문입니다.</b>  <b>가능한 이유:</b></p> <ul style="list-style-type: none"> <li>- 제품의 도어가 너무 자주 열렸습니다.</li> <li>- 슈퍼 프리즈 기능을 켜지 않은 채로 많은 양의 신선 식품을 한꺼번에 냉동실에 보관했습니다.</li> <li>- 너무 긴 시간 동안 정전(주전원 정전)이 발생했습니다.</li> <li>- 제품에 결함이 있는 경우.</li> </ul> <p>■ OK를 터치하십시오.</p> <p>알람 메시지가 확인되었습니다.  에 불이 나가고 알람이 멈춥니다.</p> <p>냉장고가 기록한 가장 높은 온도가 약 1분간 디스플레이에서 깜박입니다. 그 다음 온도 디스플레이가 현재 온도로 변경됩니다.</p> <p>깜박이는 온도 표시 화면에서 빨리 나오는 방법:</p> <p>■ OK를 터치하십시오.</p> <p>표시되어 있던 가장 높은 온도가 사라집니다. 디스플레이가 냉동실의 현재 온도를 표시합니다.</p> <p>■ 알람의 원인에 대한 조치를 취합니다.</p> <p>■ 냉동실 안의 식품이 녹거나 해동되었는지 확인해야 합니다. 식품이 녹은 경우, 가능한 한 빠른 시간 내에 해당 식품을 사용해야 합니다. 해동한 식품은 조리한 후에만 다시 냉동하십시오.</p>
<p> 기호가 디스플레이에 표시되고 알람이 울립니다.</p>	<p><b>정전의 신호: 정전 또는 전원 공급 장애로 인해 와인 냉장고의 온도가 지난 며칠 또는 몇 시간 동안 과도하게 높아졌습니다.</b></p> <p>■ OK를 탭합니다.</p> <p> 기호가 꺼지고 알람이 멈춥니다.</p> <p>와인 냉장고에 기록된 가장 높은 온도가 약 1분간 온도 디스플레이에서 깜박입니다. 그 다음 온도 디스플레이가 현재 온도로 변경됩니다.</p> <p>깜박이는 온도 표시 화면에서 빨리 나오는 방법:</p> <p>■ OK를 탭합니다.</p> <p>가장 높은 온도 표시가 사라집니다. 디스플레이가 와인 냉장고 내부의 현재 온도 표시로 되돌아갑니다.</p> <p>■ 알람의 원인을 해결합니다.</p>

## 문제 해결

메시지	원인과 해결
<p>디스플레이에  기호와 오류 코드 F와 숫자가 표시됩니다. 알람도 울립니다.</p>	<p>오류가 있습니다.</p> <ul style="list-style-type: none"> <li>■ OK를 눌러 알람을 끕니다.</li> <li>■ 밀레 서비시스템에 문의합니다.</li> </ul> <p>오류를 보고하려면 오류 코드와 제품의 모델 식별자 및 일련번호가 있어야 합니다. 이 정보 는 디스플레이에서 확인할 수 있습니다.</p> <ul style="list-style-type: none"> <li>■ OK 기호를 누릅니다.</li> </ul> <p>디스플레이에 필요한 제품 정보가 표시됩니다.</p> <ul style="list-style-type: none"> <li>■ OK 기호를 누릅니다.</li> <li>■ 냉장고 전원을 끄려면 &lt; 또는 &gt; 센서 버튼으로  기호까지 스크롤하십시오.</li> <li>■ &lt; 또는 &gt; 센서 버튼으로  기호까지 스크롤해 정보 디스플레이에서 나갑니다.</li> <li>■ OK 기호를 누릅니다.</li> </ul> <p>이는 제품 오류입니다. 이 화면은 선택한 다른 설정 사항들보다 우선적으로 표시됩니다.</p> <p>제품 오류 화면은 도어 및/또는 온도 알람보다 우선적으로 표시됩니다.</p>

## 소음

냉장고가 작동할 때 다양한 소리를 냅니다. 냉각 성능이 낮은 경우, 냉장고는 전력을 절약하지만 더 오래 작동하게 됩니다. 소리가 작아집니다.

냉각 성능이 높은 경우 음식이 더 빠르게 냉각됩니다. 소리가 커집니다.

정상적인 소음	소음의 원인은 무엇입니까?
썩썩거리는 소리	냉각 회로에 냉매가 주입되고 있습니다.
거품 소리, 꿀렁이는 소리, 찰박이는 소리	냉매가 파이프 안을 순환하며 내는 소리입니다.
윙윙거리는 소음	냉장고가 냉각되지 않습니다.
딸깍이는 소리	온도 조절 장치가 컴프레서를 켜거나 끄고 있습니다.
윙윙거리는 소음, 웅웅거리는 소리	팬이 작동 중입니다. 자동 도어 열림 장치(모델에 따라 다름)가 도어를 열거나 닫습니다.
깨지는 듯한 소리	냉장고 부품이 팽창하고 있습니다.
덜컹거리는 소리	밸브 또는 플랩이 작동 중입니다.
윙윙거리는 소리 (물통이 있는 냉장고)	물통에서 물이 펌핑되고 있습니다.
후루룩거리는 소리(소프트 클로즈 메커니즘 냉장고)	소프트 클로즈 도어가 열리거나 닫히는 중입니다.
특정한 소음은 어쩔 수 없이 발생한다는 점(컴프레서의 소음과 냉각수가 냉각 회로에서 순환하는 소리)에 유의합니다.	

소음	원인과 해결
진동, 덜컹거림, 딸깍이는 소리	냉장고의 균형이 맞지 않습니다. 수평계로 냉장고의 수평을 점검하고 조정합니다. 냉장고 아래의 조절식 다리(모델에 따라)를 높이거나 내려 수평을 조정할 수 있습니다. <b>빌트인 기기:</b> 140 cm 이상의 빌트인 설치 공간에는 기기 받침 아래에 제공된 지지대를 놓습니다.
	냉장고가 다른 제품 또는 가구와 닿습니다. 다른 곳으로 옮깁니다.
	서랍, 바스켓 또는 선반이 달그닥거리거나 끼었습니다. 분리할 수 있는 구성품을 모두 확인하고 다시 올바르게 장착합니다.
	병이나 용기가 서로 부딪힙니다. 병 또는 용기 간에 거리를 둡니다.
	운송 케이블 클립(모델별로 상이)이 기기 후면에 늘어져 있습니다. 운송 케이블 클립을 분리합니다.

## 서비스

문제를 직접 해결하기 위한 정보와 밀레 부품에 대한 정보는 [www.miele.com/service](http://www.miele.com/service)에서 찾아볼 수 있습니다.

### 고장 시 연락처

사용자가 직접 해결할 수 없는 고장은 밀레 고객 서비스 센터로 문의해 주십시오.

[www.miele.com/service](http://www.miele.com/service) 온라인 문의를 통해 밀레 고객 서비스 센터에 예약하실 수 있습니다.

밀레 고객 서비스 센터 연락처는 사용설명서 마지막 장에서 확인하실 수 있습니다.

밀레 고객 서비스 센터에 문의하실 때 기기의 모델명과 제품번호(Fabr./SN/Nr.)를 말씀해주시면 빠르게 도움을 드릴 수 있습니다. 이 정보는 냉장고 내부 캐비닛의 데이터 플레이트 또는 정보  아래 설정 모드("추가 설정 선택" 참조)에서 확인할 수 있습니다.

고객님과의 전화 내용은 밀레 서비스 품질 향상을 위해 모니터링 및 녹음되며 사용설명서의 내용에 따라 해결할 수 있는 문제의 경우 서비스 출장 시 요금이 부과될 수 있습니다.

### 보증

제품은 구입일로부터 2년간 보증됩니다. 보증 사용 약관에 대한 자세한 내용은 보증서를 참조하시거나 밀레 서비스 센터로 문의하십시오.

밀레는 작동과 제어 목적으로 오픈 소스 라이선스 약관이 적용되지 않는 자사 또는 타사 소프트웨어를 사용합니다. 소프트웨어와 그 구성 요소는 저작권으로 보호됩니다. 밀레와 타사가 보유한 저작권은 반드시 준수해야 합니다.

또한 가전에 탑재된 커뮤니케이션 모듈은 오픈 소스 라이선스 사용 조건에 따라 배포된 소프트웨어 구성 요소를 포함하고 있습니다. 해당 저작권 고지, 해당 시점에서 유효한 라이선스 약관 사본, 세부 정보와 함께 기기에 포함된 오픈 소스 구성 요소에는 웹 브라우저로 다음 IP를 통해 로컬로 액세스할 수 있습니다([http\[s\]://<IP 주소>/Licenses](http[s]://<IP 주소>/Licenses)). 이곳에 표시된 오픈 소스 라이선스의 책임과 보증 협의는 각 권리를 보유한 당사자에 한해 적용됩니다.







■ (주)밀레코리아

서울시 강남구 논현로 559 밀레하우스 빌딩 (06126)

■ 홈페이지: [www.miele.co.kr](http://www.miele.co.kr)

■ 온라인 쇼핑몰: [shop.miele.co.kr](http://shop.miele.co.kr)

■ A/S 신청: 전국 1577-1597

---

■ 본 제품은 수입 완제품으로 공급이 일시 지연될 수 있습니다.

FNS 4382 E edt/cs

ko-KR

M.-Nr. 12 137 530 / 04 / 002