





















Instrucțiuni de utilizare și instalare Răcitor de vinuri



Citiți **în mod obligatoriu** aceste instrucțiuni de utilizare și instrucțiunile de instalare înainte de amplasare – instalare – punerea în funcțiune. Astfel, vă protejați și evitați pagubele.

Cuprins

Indicații de siguranță și avertizări.	4	Organizarea spațiului interior	27
Sustenabilitate și protecția mediului înconjurător	15	Reglarea partiției în sertarul pentru cuburi de gheață	27
Astfel economisiți energie	16	Rafturi din lemn detașabile	27
Mod de funcționare	18	Adaptați rafturile din lemn (FlexiFrame) la dimensiunile sticlelor	28
Descrierea aparatului	18	Capacitatea maximă	28
Prezentarea generală a aparatului	18	Sarcina maximă a rafturilor din lemn	28
Afișaj	20	Etichetarea benzilor de etichetare (NoteBoards)	28
Modul Setări 	21	Accesorii incluse	30
Modul Party 	21	Accesorii opționale	30
Lumină de prezentare 	21	Punerea în funcțiune	31
Dispozitivul pentru preparat cuburi de gheață 	21	Înainte de prima utilizare	31
Funcție de blocare 	21	Poziționarea tijelor de lemn pe rafturile de lemn	31
Oprirea aparatului 	21	Conectați aparatul de răcire.	31
Modul Sabat 	22	Activați filtrul de cărbune (Active AirClean Filter) 	31
Informații despre modul Sabat 	22	Pornirea aparatului frigorific	31
Perioada până la pornirea alarmei pentru ușă 	22	Oprirea aparatului frigorific	32
Conectarea la rețea 	22	Opriți separat zonele de control al temperaturii vinului	32
Tonul butoanelor 	22	Porniți din nou zonele de temperaturare a vinului	32
Semnale de avertizare și alarme sonore 	22	În cazul unei absențe îndelungate, aveți în vedere următoarele ...	32
Luminozitatea afișajului 	22	Condiții preliminare pentru conectarea în rețea	33
Unitatea de temperatură °C/°F.	22	Efectuarea primei conectări la rețea	33
Mod demonstrativ 	22	Efectuarea Scan & Connect	33
Setări din fabrică 	23	Operarea	34
Informații privind aparatul frigorific 	23	Setarea temperaturilor în zonele de temperaturare a vinului	34
Indicator pentru filtrul Active AirClean 	23	Valori de setare posibile pentru zonele de temperaturare a vinului	34
Curățarea tăvii pentru cuburi de gheață 	23	Afișaj temperatură pentru zonele de temperaturare a vinului	34
Conectarea la rețea	24		
Siguranță	24		
Alarmă de temperatură în una dintre zonele de temperatură	24		
Alarmă de temperatură în zona congelator	25		
Alarma pentru ușă	26		
Funcțiile aparatului	26		
SuperFrost 	26		

Setați umiditatea (ActiveHumidity) în zona inferioară de temperare a vinului $\delta-\Delta$	35	Cerințe pentru ventilație și aerisire..	68
Valori de setare posibile pentru umiditatea aerului	35	Instalarea mai multor aparate frigorifice unele lângă altele	68
Setarea temperaturii din congelator	35	Alăturarea cu alte aparate (montarea side-by-side)	69
Valori de setare posibile pentru temperatura din congelator	36	Schimbarea balamalelor ușii.....	69
Afișajul temperaturii din congelator	36	Instalarea aparatului frigorific	69
Activarea funcției SuperFrost ❄️	36	Alinierea aparatului frigorific	70
Dezactivarea funcției SuperFrost ❄️	36	Integrarea aparatului frigorific într-o bucătărie modulară	70
Congelarea și depozitarea alimentelor proaspete.....	36	Dimensiuni aparat	72
Ajustarea setărilor.....	39	Racord de alimentare cu apă proaspătă.....	75
Curățare și îngrijire.....	46	Indicații de siguranță privind racordul la apă curentă.....	75
Indicații privind agenții de curățare.	46	Conectarea aparatului frigorific la rețeaua de alimentare cu apă .	75
Pregătirea aparatului pentru curățare	46	Conectare la rețeaua electrică	78
Curățarea spațiului interior.....	46	Declarație de conformitate	80
Curățare manuală sau în mașina de spălat vase a accesoriilor	47	Drepturi de autor și licențe	81
Schimbați Active AirClean Filter (filtru de cărbune)	48		
Curățarea tăvii pentru cuburi de gheață ☉	49		
Curățarea frontului aparatului și a pereților laterali	49		
Curățarea garniturii de etanșare a ușii	50		
Curățarea spațiilor de ventilație	50		
După curățare	50		
Dezghețarea	50		
Remediarea problemelor.....	51		
Sistemul de iluminare interioară.....	62		
Zgomote.....	63		
Serviciu Clienți.....	65		
Contact în caz de defecțiuni	65		
Baza de date EPREL	65		
Garanție	65		
Instalarea	66		
Locul instalării	66		

Indicații de siguranță și avertizări

Acest aparat frigorific corespunde normelor de siguranță aflate în vigoare. Utilizarea sa incorectă poate cauza, însă, accidentarea utilizatorilor și daune materiale.

Citiți cu atenție instrucțiunile de utilizare și instalare înainte de a utiliza aparatul frigorific pentru prima dată. Acestea conțin informații importante privind instalarea, siguranța, utilizarea și întreținerea aparatului. Astfel vă protejați și evitați eventualele deteriorări ale aparatului frigorific.

Conform standardului IEC 60335-1, compania Miele vă sugerează în mod explicit să citiți și să respectați toate informațiile disponibile privind instalarea aparatului frigorific, precum și indicațiile de siguranță și avertizările.

Compania Miele nu își asumă nicio răspundere pentru pagubele produse în urma nerespectării acestor indicații.

Păstrați instrucțiunile de utilizare și instalare într-un loc sigur.

Transmiteți instrucțiunile de utilizare și instalare unui proprietar ulterior.



Pericol de vătămare prin spargerea sticlei.

La o altitudine de peste 1.500 m, geamul de sticlă al ușii aparatului se poate sparge din cauza schimbărilor de presiune a aerului.

Cioburile ascuțite pot provoca vătămări grave.

Utilizare adecvată

► Aparatul frigorific este destinat utilizării în medii casnice sau în medii similare celui casnic, de exemplu

– în magazine, birouri și medii de lucru similare

– în unități agricole

– de către clienți în hoteluri, moteluri, pensiuni și alte spații tipice de locuit.

Acest aparat frigorific nu este destinat utilizării în mediul exterior.

► Utilizați aparatul frigorific doar în limitele normale de uz casnic pentru depozitarea vinului și a alimentelor congelate, pentru congelarea alimentelor proaspete și pentru prepararea gheții.

Orice altă întrebuințare a aparatului este contraindicată.

▶ Aparatul frigorific nu este adecvat pentru depozitarea și răcirea medicamentelor, plasmei sanguine, preparatelor de laborator sau altor substanțe sau produse similare care fac obiectul directivei privind produsele medicale. Utilizarea necorespunzătoare a aparatului frigorific poate duce la deteriorarea sau stricarea produselor depozitate. De asemenea, aparatul frigorific nu este adecvat pentru funcționarea în zone cu risc de explozie.

Miele nu răspunde pentru daunele cauzate ca urmare a utilizării neconforme sau greșite.

▶ Persoanele (inclusiv copiii) care din cauza abilităților fizice, senzoriale sau mentale sau a lipsei de experiență sau cunoștințe nu pot să utilizeze aparatul frigorific, trebuie să fie supravegheate în timpul utilizării.

Aceste persoane pot utiliza nesupravegheate aparatul frigorific numai atunci când au fost instruite cu privire la utilizarea în siguranță și au înțeles care sunt pericolele ce pot apărea.

Siguranța copiilor

▶ Copiii cu vârsta de sub 8 ani nu trebuie să se apropie de aparatul frigorific decât dacă sunt supravegheați în permanență.

▶ Copiii mai mari de opt ani pot folosi aparatul fără a fi supravegheați, dacă utilizarea acestuia le-a fost clar explicată și dacă îl pot utiliza în condiții de siguranță. Copiii trebuie să recunoască și să înțeleagă posibilele pericole ale unei utilizări incorecte.

▶ Copiii nesupravegheați nu au voie să curețe sau să îngrijească aparatul.

▶ Supravegheați copiii care se află în apropierea aparatului. Nu lăsați niciodată copiii să se joace cu aparatul frigorific.

▶ Pericol de asfixiere. În timp ce se joacă, copiii se pot înfășura în ambalaj (de exemplu, folii) sau își pot trage ambalajul peste cap și se pot asfixia. Nu lăsați materialul de ambalare la îndemâna copiilor.

Aspecte de siguranță tehnică

▶ Circuitul de agent frigorific este verificat în ceea ce privește etanșeitatea. Aparatul frigorific corespunde prevederilor relevante referitoare la siguranță, precum și directivelor UE aplicabile în domeniu.

Indicații de siguranță și avertizări



Dacă circuitul de răcire este deteriorat: pot apărea scurgeri de agent frigorific și de ulei, care se pot aprinde.

▶ Avertizare: Pericol de incendiu/materiale inflamabile. Acest simbol este amplasat pe compresor și indică materialele inflamabile. Nu îndepărtați acest autocolant.

Agentul frigorific inclus (informații pe plăcuța de date) este ecologic, dar inflamabil.

Utilizarea acestui agent frigorific ecologic cauzează, într-o anumită măsură, creșterea nivelului de zgomot la funcționarea aparatului. Pe lângă zgomotele de funcționare ale compresorului pot apărea zgomote ale agentului frigorific care circulă prin întregul circuit de răcire. Din păcate, aceste efecte sunt inevitabile, însă nu influențează performanța combinei frigorifice.

La transportul și la montarea/instalarea combinei frigorifice, aveți grijă să nu deteriorați componentele circuitului de răcire. Stropii de agent frigorific pot provoca leziuni oculare și agentul frigorific scurs se poate aprinde.

În cazul deteriorărilor:

- Evitați focul deschis sau sursele de aprindere.
- Deconectați aparatul de la rețeaua electrică.
- Aerisiți timp de câteva minute încăperea în care este situat aparatul.
- Contactați serviciul pentru clienți Miele.

▶ Cu cât este mai mult agent frigorific într-o combină frigorifică, cu atât trebuie să fie mai mare încăperea în care este instalată combina frigorifică. În cazul unor scurgeri, în încăperile prea mici se poate forma un amestec combustibil gaz-aer. Pentru fiecare 8 g de agent frigorific trebuie să corespundă 1 m³ din încăpere. Cantitatea de agent frigorific este indicată pe plăcuța de date amplasată în interiorul combinei frigorifice.

▶ Dacă secțiunile transversale de ventilație sunt acoperite sau blocate, se poate forma un amestec inflamabil de gaz și aer dacă circuitul de răcire este deteriorat. Respectați neapărat spațiile de ventilare indicate. Spațiile de ventilare nu trebuie acoperite sau blocate.

Indicații de siguranță și avertizări

- ▶ Datele de conectare de pe eticheta cu date tehnice a aparatului (putere, frecvență și tensiune) trebuie să corespundă instalației electrice din locuință, pentru a preveni avarierea aparatului. Comparați aceste date înainte de conectare.
Dacă aveți nelămuriri, consultați un electrician calificat.
- ▶ Siguranța electrică a aparatului este garantată numai dacă acesta este conectat la un sistem de împământare instalat conform normelor aplicabile. Este foarte important ca această instalație fundamentală de siguranță să fie îndeplinită. Dacă aveți nelămuriri, solicitați unui electrician calificat să verifice instalația electrică a locuinței.
- ▶ Este posibilă funcționarea temporară sau permanentă pe un sistem de alimentare cu energie autosuficient sau nesincronizat cu rețeaua (de ex. rețelele autonome, sistemele de copie de siguranță). Condiția prealabilă pentru funcționare este ca sistemul de alimentare cu energie să respecte cerințele standardului EN 50160 sau ale unuia comparabil.
Măsurile de protecție prevăzute în instalația casei și în acest produs Miele trebuie asigurate, de asemenea, în ceea ce privește funcția și modul de funcționare a acestora în operare autonomă sau în funcționare nesincronă a rețelei sau trebuie înlocuite cu măsuri echivalente în instalare. Așa cum este descris, de exemplu, în publicația actuală a VDE-AR-E 2510-2.
- ▶ Pentru ca în caz de urgență aparatul să poată fi deconectat rapid de la curentul electric, priza nu trebuie să se afle în spatele aparatului și trebuie să fie ușor accesibilă.
- ▶ În cazul în care cablul de alimentare este deteriorat, deconectați imediat combina frigorifică de la rețeaua electrică. Închideți robinetul, pentru a întrerupe alimentarea cu apă. Contactați serviciul de asistență pentru clienți.
- ▶ Un cablu de alimentare deteriorat poate fi înlocuit doar cu un cablu special, de același tip (disponibil în magazinul online Miele sau la centrul de servicii pentru clienți Miele). Din motive de siguranță, înlocuirea cablului se va face doar de către un tehnician calificat sau de către centrul de servicii pentru clienți Miele.
- ▶ Prizele multiple sau prelungitoarele nu garantează siguranța necesară (pericol de incendiu). Nu le folosiți pentru a conecta aparatul la rețeaua de energie electrică.

Indicații de siguranță și avertizări

- ▶ Dacă umiditatea ajunge la componentele parcurse de tensiune sau la cablul de alimentare, acest lucru poate provoca un scurtcircuit. Așadar, nu utilizați aparatul în spații umede sau unde se pulverizează apă (de ex. garaj, spălătorie).
- ▶ Nu este permisă utilizarea acestui aparat în locații mobile (de exemplu pe ambarcațiuni).
- ▶ Avarierea aparatului vă poate pune în pericol siguranța. Verificați dacă aparatul prezintă avarii vizibile. Nu utilizați niciodată un aparat avariat.
- ▶ Acest aparat frigorific nu este proiectat pentru utilizare ca aparat încastat.
- ▶ În cazul lucrărilor de instalare și întreținere și reparațiilor și lucrărilor de instalare la rețeaua de alimentare cu apă proaspătă, aparatul trebuie deconectat de la rețeaua electrică. Aparatul frigorific este deconectat de la rețeaua electrică doar atunci când:
 - siguranțele instalației electrice sunt decuplate sau
 - siguranțele fuzibile ale instalației electrice sunt deșurubate sau
 - cablul de alimentare este deconectat de la rețeaua electrică. În cazul cablurilor de alimentare cu ștecăr, nu trageți de cablu, ci de ștecăr pentru a deconecta aparatul de la rețea.
- ▶ Lucrările de instalare, întreținere sau reparație efectuate necorespunzător, precum și un racord la apă curentă efectuat incorect pot duce la un pericol major pentru utilizator, iar producătorul nu își asumă răspunderea în astfel de cazuri. Lucrările de instalare și întreținere, reparațiile, lucrările de instalare la rețeaua de apă proaspătă și toate reparațiile la dozatorul de gheață/apă (disponibil în funcție de model) pot fi efectuate numai de către un tehnician calificat sau de centrul de servicii pentru clienți Miele.
- ▶ Dispozitivul pentru cuburi de gheață poate fi racordat doar la o conductă de apă rece.
- ▶ Miele nu răspunde pentru pagubele provocate de racordarea greșită la alimentarea cu apă curentă.
- ▶ Revendicările de garanție vor fi invalidate dacă aparatul frigorific nu este reparat de un tehnician calificat sau de un centru de servicii pentru clienți Miele.

► Vă recomandăm să înlocuiți componentele defecte cu piese de schimb originale. Dacă piesele de schimb originale sunt montate corespunzător, Miele garantează îndeplinirea completă a cerințelor de siguranță, iar drepturile la garanție rămân valabile.

► Datorită cerințelor speciale (de exemplu, cu privire la temperatură, umiditate, rezistență chimică, rezistență la abraziune și vibrații), această combină frigorifică este dotată cu o lampă specială. Această lampă trebuie folosită numai în scopurile prevăzute. Lampa nu este adecvată pentru iluminatul încăperii. Înlocuirea trebuie efectuată numai de către un tehnician calificat sau de către centrul de servicii pentru clienți Miele. Această combină frigorifică conține mai multe surse de lumină ce aparțin cel puțin clasei de eficiență energetică G.

Instalarea corespunzătoare

- Schimbați balamaua ușii (dacă este necesar) conform instrucțiunilor de instalare.
- La transportarea și montarea aparatului frigorific, purtați tot timpul mănuși de protecție.
- Combina frigorifică este grea și, atunci când ușa este deschisă/ușile sunt deschise, are tendința de a se înclina în față.
 - Transportați sau mutați combina frigorifică cu ajutorul a cel puțin 2 persoane.
 - Schimbați sensul de deschidere al ușii combinei frigorifice cu ajutorul a cel puțin 2 persoane.
 - Montarea combinei frigorifice trebuie efectuată cu ajutorul a cel puțin 2 persoane.
 - Nu lăsați niciodată nesupravegheată combina frigorifică în timpul instalării.

Utilizare corectă

► Aparatul frigorific este proiectat pentru o anumită clasă climatică (interval de temperatură ambientală) și nu trebuie utilizat în afara limitelor acesteia. Clasa climatică se găsește pe plăcuța cu date tehnice din interiorul aparatului. O temperatură ambientală mai joasă conduce la un timp de nefuncționare mai lung al compresorului, astfel încât aparatul frigorific nu poate menține temperatura necesară.

Indicații de siguranță și avertizări

- ▶ Fantele transversale de admisie și evacuare a aerului nu trebuie să fie acoperite sau blocate. În caz contrar, circulația aerului nu va mai putea fi asigurată. Consumul de energie crește, iar componentele ar putea suferi deteriorări.
- ▶ Pericol de deteriorare provocat de alimentele cu conținut de grăsimi sau ulei. În cazul în care depozitați în aparatul frigorific sau pe ușa acestuia alimente cu conținut de grăsimi sau uleiuri, aveți grijă ca eventualele scurgeri de grăsime sau ulei să nu intre în contact cu elementele din plastic ale aparatului frigorific. În materialul plastic se pot forma fisuri, care pot duce la spargerea sau ruperea acestuia.
- ▶ Pericol de incendiu și explozie din cauza amestecurilor gazoase inflamabile. Nu depozitați în aparatul frigorific materiale explozive sau produse care conțin materiale inflamabile (de exemplu, doze de spray). Amestecurile gazoase inflamabile se pot aprinde în cazul contactului cu componentele electrice. Dozele de spray pot fi recunoscute după conținutul inscripționat pe ambalaj sau după simbolul de flacără. Gazele emanate care intră în contact cu componentele electrice se pot aprinde.
- ▶ Pericol de explozie. Nu utilizați aparate electrice în interiorul aparatului frigorific (de exemplu, pentru prepararea înghețatei moi). În caz contrar, s-ar putea forma scântei.
- ▶ Pericol de accidentare și de avariere a aparatului. Nu depozitați în aparatul frigorific doze sau sticle conținând băuturi sau lichide carbogazoase care pot îngheța. Dozele sau sticlele pot plesni.
- ▶ Pericol de accidentare și de avariere a aparatului. Scoateți sticlele pe care le-ați pus în aparatul frigorific pentru o răcire rapidă cel târziu după o oră. Sticlele pot plesni.
- ▶ Pericol de accidentare. Nu atingeți produsele congelate și părțile metalice cu mâinile ude. Mâinile vi se pot lipi de suprafețele acestora.
- ▶ Pericol de accidentare. Nu introduceți niciodată în gură cuburile de gheață sau înghețatele pe băț, în special cele care conțin multă apă, direct din aparatul frigorific. Temperatura foarte joasă a gheții sau a înghețatei poate provoca degerături ale buzelor și limbii.
- ▶ Nu recongelați alimentele dezghețate. Consumați-le imediat, deoarece altfel alimentele pierd din valorile nutritive și se strică. Alimentele decongelate pot fi recongelate doar după ce au fost preparate prin fierbere sau prăjire.

▶ În cazul consumului unor alimente care au fost depozitate prea mult timp, există pericolul de intoxicație. Durata de depozitare depinde de mai mulți factori, precum gradul de prospețime, calitatea alimentelor și temperatura de depozitare. Respectați termenul de valabilitate și indicațiile de depozitare ale producătorilor de alimente!

▶ Pentru a vă asigura că alimentele sunt congelate complet cât mai rapid posibil, nu trebuie să depășiți capacitatea maximă de congelare. Capacitatea maximă de congelare în termen de 24 de ore este specificată pe plăcuța de date „Capacitate de congelare ... kg/24 h“.

Pentru aparatele din inox:

▶ Suprafața din inox este acoperită de un strat protector, care însă poate fi distrus de diverse materiale adezive, pierzându-și proprietățile de protecție la murdărire. Nu lipiți etichete, bandă adezivă transparentă, bandă adezivă de acoperire sau alți adezivi pe suprafața din inox.

▶ Suprafața este sensibilă la zgâriere. Chiar și magneții o pot zgâria.

Accesorii și piese de schimb

▶ Vă recomandăm să utilizați accesorii originale Miele. În cazul în care se montează sau se integrează alte componente, nu se mai pot emite pretenții privind garanția ori răspunderea pentru produs.

▶ Piesele de schimb originale Miele sunt păstrate în stoc timp de cel puțin 10 ani și cel mult 15 ani de la întreruperea producției modelului dumneavoastră de aparat frigorific.

Curățare și îngrijire

▶ Clătiți dispozitivul de cuburi de gheață și alimentarea cu apă aruncând primele 3 producții de cuburi de gheață. Acest lucru trebuie făcut:

- înainte de prima punere în funcțiune
- după ce dispozitivul de cuburi de gheață nu a fost folosit o perioadă mai lungă de timp (mai mult de 5 zile)
- regulat în timpul funcționării de durată (cel puțin o dată pe lună) pentru a îndepărta resturile de gheață (se previne înfundarea alimentării cu apă)
- înainte de dezactivarea dispozitivului de cuburi de gheață pentru o perioadă mai lungă de timp

Indicații de siguranță și avertizări

- ▶ Nu tratați cu uleiuri sau grăsimi garnitura de etanșare a ușii. Altfel, cu timpul, garnitura de etanșare a ușii va deveni poroasă.
- ▶ Aburii de la un dispozitiv de curățare cu aburi pot pătrunde la pie-sele electrice, provocând un scurtcircuit.
De aceea nu folosiți niciodată un dispozitiv de curățare cu aburi pen-tru curățarea și decongelarea aparatului frigorific.
- ▶ Avertizare. Nu utilizați mijloace mecanice sau alte mijloace care nu sunt recomandate de producător pentru a accelera procesul de dez-ghețare.
- ▶ Obiectele ascuțite sau cu muchii tăioase deteriorează evaporato-rul, ceea ce duce la defectarea aparatului frigorific. Nu folosiți obiecte ascuțite sau cu muchii tăioase pentru a:
 - îndepărta straturile și cristalele de gheață,
 - scoate alimentele congelate și tăvile pentru cuburi de gheață.
- ▶ Nu introduceți niciodată radiatoare electrice sau lumânări în aparat pentru a-l dezgheța. Acestea pot deteriora componentele din plastic.
- ▶ Nu folosiți spray-uri de dezghețare sau agenți de degivrare. Spray-urile de dezghețare și agenții de degivrare pot duce la acumularea de gaze, pot conține solvenți sau agenți dăunători pentru piesele din plastic sau pot pune în pericol sănătatea utilizatorilor.

Transport

- ▶ Transportați întotdeauna combina frigorifică în poziție verticală și în ambalajul de transport, pentru a evita deteriorarea.
- ▶ Pericol de accidentare și de avariere a aparatului. Transportați apa-ratul frigorific cu ajutorul unei a 2-a persoane, deoarece aparatul este foarte greu.

Aruncarea aparatului vechi

- ▶ Copiii care se joacă se pot bloca în aparatul frigorific și sufoca.
 - Demontați ușa (ușile) aparatului.
 - Scoateți sertarele.
 - Așezați rafturile în aparatul frigorific în așa fel încât copiii să nu se poate cățăra cu ușurință în acesta.
 - Eventual, distrugeți încuietoarea ușii aparatului frigorific vechi. Astfel puteți evita blocarea în aparat a copiilor care s-ar putea juca în apropierea lui, prevenind un pericol fatal.
- ▶ Pericol de șoc electric!
 - Deconectați ștecărul de la cablul de alimentare.
 - Deconectați cablul de alimentare de la vechiul aparat.

Eliminați cablul de alimentare și cablul de conectare la rețea separat de aparatul vechi.

▶ Asigurați-vă în timpul și după eliminarea ca deșeu că vechiul aparat frigorific nu este așezat în apropierea benzinei sau altor gaze și lichide inflamabile.

▶ Pericol de incendiu prin scurgeri de ulei sau agent de refrigerare. Agentul de refrigerare conținut și uleiul sunt inflamabile. Agentul de răcire sau uleiul care se scurge se pot aprinde la o concentrație înaltă corespunzătoare și la contactul cu o sursă externă de căldură. Asigurați-vă că circuitul de răcire nu este deteriorat în timpul eliminării. Acest lucru previne scurgerile necontrolate de agent frigorific (informații pe plăcuța de date) și de ulei.

▶ Agentul frigorific scurs poate dăuna ochilor! Nu deteriorați componentele circuitului agentului frigorific, de ex. prin:

- perforarea canalelor cu agent frigorific ale vaporizatorului,
- îndoirea conductelor de țevi,
- zgârierea învelișurilor superficiale.

Simbol pe compresor (în funcție de model)

Această indicație este importantă doar pentru reciclare. În modul normal de funcționare nu există niciun pericol.

Indicații de siguranță și avertizări



- ▶ Uleiul din compresor poate fi fatal dacă este înghițit sau pătrunde în căile respiratorii.

Aruncarea ambalajului

Ambalajul este folosit pentru manipulare și protejează aparatul împotriva deteriorării în timpul transportului. Ambalajul de transport și protecție a fost fabricat din materiale care nu dăunează mediului înconjurător la eliminarea ca deșeu și prin urmare poate fi reciclat.

Prin readucerea ambalajului în circuitul materialelor, contribuiți la economisirea materiilor prime. Utilizați opțiuni de colectare și returnare a materialelor reciclabile specifice fiecărui material. Distribuitorul Miele va prelua înapoi ambalajul de transport.

Aruncarea aparatului vechi

Echipamentele electrice și electronice vechi conțin adesea materiale valoroase. Acestea conțin însă și substanțe, amestecuri și componente necesare pentru funcționarea și siguranța aparatelor. Aceste substanțe, prin manevrare sau aruncare incorectă, pot reprezenta un risc pentru sănătatea oamenilor și mediul înconjurător. De aceea, nu aruncați niciodată vechiul aparat împreună cu gunoii menajeri.



Asigurați-vă că frigiderul nu este deteriorat până când nu este eliminat într-un mod ecologic.

În acest fel, agentul frigorific și uleiul din circuitul de răcire nu se vor scurge în mediul înconjurător.

Pentru predarea și valorificarea aparaturilor electrice și electronice apălați la unitățile oficiale de colectare și livrare gratuită ale autorităților locale, reprezentanței sau companiei Miele. Aveți responsabilitatea legală de a șterge datele personale de pe aparatul pe care îl duceți la casat. Aveți responsabilitatea legală să eliminați în mod nedistructiv bateriile și acumulatorii vechi care nu sunt încastrate în dispozitiv, precum și lămpile care pot fi îndepărtate nedistructiv. Duceți-le la un punct de colectare adecvat unde pot fi predate gratuit. Asigurați-vă că aparatul vechi nu prezintă niciun pericol pentru copii în decursul perioadei de depozitare în vederea eliminării.

Sustenabilitate și protecția mediului înconjurător

Astfel economisiți energie ...

- Locul instalării** La temperaturi crescute ale mediului ambiant, aparatul frigorific trebuie să se răcească mai des și astfel consumă mai multă energie. De aceea:
- Poziționați aparatul frigorific într-o încăpere bine ventilată.
 - Nu poziționați aparatul frigorific lângă o sursă de căldură (radiator, aragaz).
 - Protejați aparatul frigorific de acțiunea directă a razelor soarelui.
 - Asigurați o temperatură ambientală ideală de 20 °C.
 - Mențineți spațiile de aerisire și ventilație deschise și ștergeți în mod regulat de praf spațiile de aerisire și ventilație.
- Setarea temperaturii** Cu cât este mai joasă temperatura setată, cu atât mai mare va fi consumul energetic. Sunt recomandate următoarele setări:
- Zone de temperatură pentru răcitorul de vinuri de la 12 la 14 °C.
 - Congelator -18 °C
 - Pentru a economisi energie, opriți funcția SuperFrost ❄ imediat ce alimentele sunt suficient de reci.

Sustenabilitate și protecția mediului înconjurător

- Mod de utilizare** Consumul de energie crește datorită căldurii și a obstrucționării circulației aerului. De aceea:
- Deschideți întotdeauna ușa aparatului pentru cât mai puțin timp posibil. O sortare corectă a sticlelor de vin și a alimentelor ajută la găsirea mai rapidă a produselor.
 - Închideți complet ușa aparatului după deschidere.
 - Atunci când aranjați rafturile din lemn, respectați setările din fabrică.
 - Nu supraîncărcați compartimentele, pentru a permite aerului să circule.
 - Nu umpleți prea mult sertarele congelatorului, astfel încât aerul să poată circula.
 - Păstrați libere fantele ventilatorului din aparatul frigorific.
 - Lăsați alimentele și băuturile calde să se răcească înainte de a le depozita în aparatul frigorific.
 - Depozitați alimentele bine ambalate sau bine acoperite.
 - Atunci când aranjați sertarele și rafturile, respectați setările din fabrică.
 - Asigurați o distanță de 25 mm între partea din spate a aparatului și perete.

Mod de funcționare

Descrierea aparatului

Prezentarea generală a aparatului

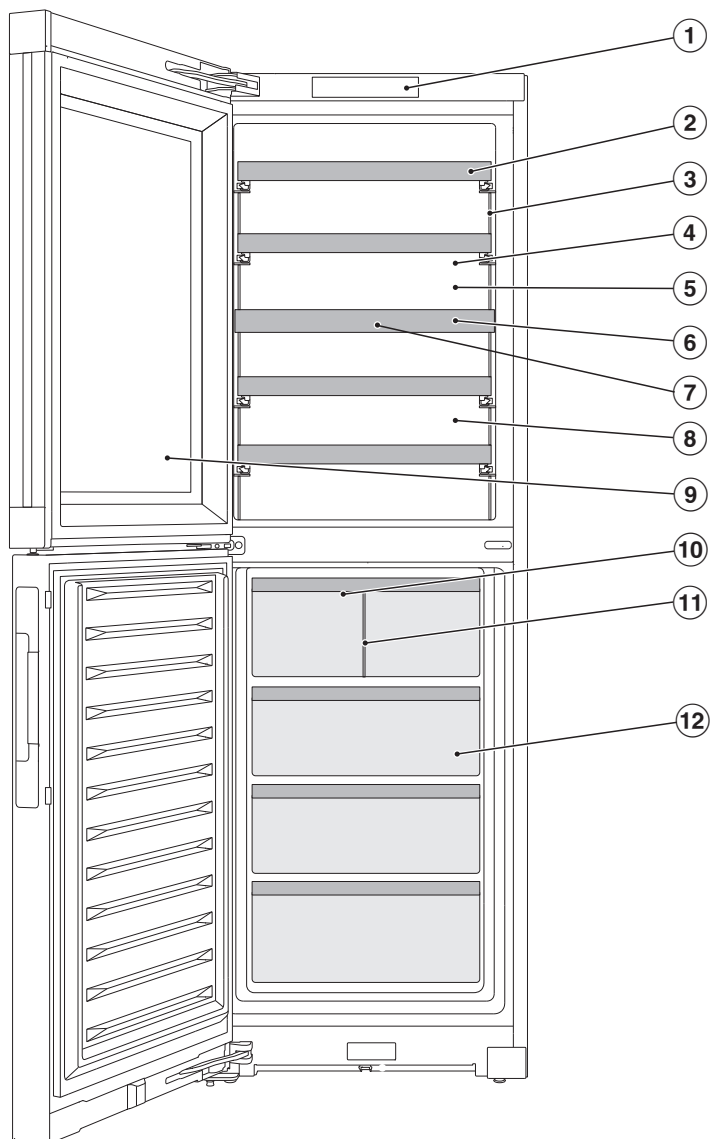

- ① Afișaj
- ② Rafturi din lemn cu benzi de etichetare (FlexiFrames cu Noteboard)
- ③ Iluminat interior și lumină de prezentare ༄: ༄:
utilizarea LED-urilor previne ca vinul să fie afectat de încălzire sau de lumina UV.
- ④ Zona superioară de temperare a vinului
- ⑤ Panou posterior uscat pentru a preveni condensarea
- ⑥ Placă izolatoare între zonele de temperare a vinului:
diferite tipuri de vin pot fi depozitate la temperaturi diferite în același timp.
- ⑦ Filtru de cărbune:
Filtrul Active AirClean este amplasat în spatele benzii de etichetare.
- ⑧ Zona inferioară de temperare a vinului cu reglarea umidității
(ActiveHumidity) pentru depozitarea pe termen lung
- ⑨ Ușă de sticlă: sticla de siguranță rezistentă la UV vă protejează vinul de razele UV dăunătoare.
- ⑩ Dispozitiv de preparat cuburi de gheață cu tavă integrată pentru cuburi de gheață și sistem de iluminare
- ⑪ Sertar pentru cuburi de gheață cu separator:
ajustați separatorul pentru a extinde zona de depozitare a cuburilor de gheață.
- ⑫ Sertare aparat frigorific

Mod de funcționare

Afișaj

Afișajul tactil poate fi zgâriat dacă este atins cu obiecte ascuțite, de ex. pixuri. Atingeți afișajul tactil numai cu vârful degetelor. Dacă aveți degetele reci, este posibil ca afișajul tactil să nu reacționeze.



- ① Afișaj Regim demonstrativ
(vizibil doar dacă a fost activată funcția Regim demonstrativ)
- ② Afișaj de temperatură pentru zona superioară de temperare a vinului și buton cu senzor pentru reglarea temperaturii
- ③ Buton cu senzor pentru ☀️
pornirea și oprirea iluminatului interior atunci când ușa aparatului este închisă
- ④ Afișarea temperaturii pentru zona inferioară de temperare a vinului și buton cu senzor pentru setarea temperaturii și a umidității (ActiveHumidity)
- ⑤ Afișajul temperaturii din zona congelator
- ⑥ Buton cu taste pentru modul Setări ⚙️
pentru selectarea diferitelor funcții în modul Setări
- ⑦ Afișaj starea conexiunii
(vizibil numai dacă a fost configurată rețeaua)

Modul Setări

Modul Party

Modul Party se recomandă în special atunci când doriți să răciți sau să înghețați rapid cantități mari de alimente proaspete și băuturi pe care le introduceți în frigider și când aveți nevoie de cuburi de gheață (consultați capitolul „Ajustarea setărilor“).



Funcția Mod Party trebuie activată cu aproximativ 4 ore înainte ca alimentele să fie introduse în aparat.

Funcția Modul Party se oprește în mod automat după cca. 24 de ore.

Dacă are loc o pană de curent, modul Party se oprește.

Lumină de prezentare

Dacă doriți să vă prezentați sticlele de vin chiar și atunci când ușa aparatului este închisă, puteți seta iluminarea interioară astfel încât aceasta să rămână aprinsă chiar și atunci când ușa aparatului este închisă.

Lumina de prezentare se aprinde și se stinge  cu ajutorul butonului cu senzor din afișaj. Atunci când lumina de prezentare este aprinsă, butonul senzorului se aprinde  portocaliu.

Indicatorul luminos din zonele de temperatură a vinului poate fi setat la diferite niveluri de luminozitate sau oprită complet (consultați secțiunea „Ajustarea setărilor“).

Dispozitivul pentru preparat cuburi de gheață

Aici puteți activa sau dezactiva dispozitivul de cuburi de gheață (consultați secțiunea „Ajustarea setărilor“).

Dispozitivul pentru preparat cuburi de gheață prepară în 24 de ore o cantitate de aproximativ 1,2 kg de cuburi de gheață, la o temperatură de -18 °C.

Cantitatea de cuburi de gheață preparate depinde de temperatura din congelator: **cu cât temperatura este mai scăzută, cu atât mai multe cuburi de gheață sunt preparate într-un anumit interval de timp.**

Folosii dispozitivul pentru preparat cuburi de gheață pentru a prepara doar cantitățile de gheață necesare consumului zilnic din locuința dumneavoastră.

Funcție de blocare /

Funcția de blocare activată protejează de opriri nedorite ale aparatului frigorific și de modificări nedorite ale setărilor de către persoane neautorizate, de exemplu, de copii.

Dacă doriți, de exemplu, să ajustați temperatura doar pentru scurt timp, funcția de blocare poate fi pentru scurt timp dezactivată.

Oprirea aparatului

Consultați capitolul „Punerea în funcțiune“, secțiunea „Oprirea aparatului frigorific“.

Mod de funcționare

Modul Sabat

Pentru a veni în sprijinul obiceiurilor religioase ale consumatorilor, aparatul frigorific dispune de modul Sabat (consultați capitolul „Ajustarea setărilor“).

Atunci când modul Sabat  este activat, se dezactivează temporar:

- iluminatul interior atunci când ușa aparatului este deschisă
- lumina de prezentare atunci când ușa aparatului este închisă
- toate semnalele acustice și optice
- afișajul
- dispozitivul de preparat cuburi de gheață
- o conexiune WiFi activă
- Reamintiri: (de ex. afișajul filtrului Active AirClean): intervalul de timp setat este oprit temporar

Toate celelalte funcții activate anterior rămân activate.

Pe durata activării modului Sabat  nu puteți efectua setări la aparatul frigorific.

Informații despre modul Sabat

Aici puteți solicita versiunea modului Sabat.

Perioada până la pornirea alarmei pentru ușă

Aici puteți seta perioada până la pornirea alarmei pentru ușă, după deschiderea ușii aparatului.

Conectarea la rețea

Aici puteți efectua prima conectare la rețea, puteți dezactiva și activa conexiunea Wi-Fi sau puteți reseta configurația rețelei (consultați capitolul „Ajustarea setărilor“).

Tonul butoanelor /

Aici puteți activa sau dezactiva tonul butoanelor (consultați capitolul „Ajustarea setărilor“).

Semnale de avertizare și alarme sonore /

Aici puteți modifica volumul semnalelor de avertizare și al alarmelor sonore (de exemplu de la alarma pentru ușă sau alarma pentru mesaj de eroare). Sau puteți dezactiva semnalele de avertizare și alarmele sonore, dacă vă deranjează (consultați capitolul „Ajustarea setărilor“).

Luminozitatea afișajului

Aici puteți adapta intensitatea luminoasă a afișajului la condițiile de luminozitate ale mediului ambiental (consultați capitolul „Ajustarea setărilor“).

Unitatea de temperatură °C/°F

Aici puteți seta unitatea dorită pentru temperatură (°Celsius sau °Fahrenheit) (consultați capitolul „Ajustarea setărilor“).

Mod demonstrativ

Aici puteți dezactiva modul demonstrativ, dacă acesta este activat din fabrică (pe afișaj este afișat ).

Modul demonstrativ este conceput pentru distribuitorii care doresc să demonstreze funcționarea aparatului frigorific fără a porni răcirea. Nu aveți nevoie de această setare pentru uzul casnic.

Setări din fabrică

De aici puteți reveni la setările din fabricație ale aparatului frigorific.

Sfat: Resetați setările aparatului frigorific la setările din fabrică atunci când eliminați aparatul frigorific, îl vindeți sau puneți în funcțiune un aparat frigorific folosit. Astfel este resetată și configurația rețelei, iar toate datele personale sunt șterse din aparatul frigorific. În plus, un proprietar anterior nu mai poate accesa datele de la aparatul frigorific.

Informații privind aparatul frigorific

Aici puteți accesa numărul de identificare a modelului și numărul de serie al aparatului dumneavoastră frigorific.

Păstrați la îndemână aceste date ale aparatului:

- pentru conectarea aparatului frigorific la rețeaua Wi-Fi.
- pentru semnalarea unei defecțiuni la serviciul pentru clienți Miele.
- pentru a solicita informații din baza de date EPREL.

Indicator pentru filtrul Active AirClean

Filtrarea aerului prin filtrul Active AirClean asigură că aerul rămâne fără praf și fără miros.

Indicatorul filtrului Active AirClean  de pe afișaj vă reamintește aproximativ la fiecare 12 luni că filtrul trebuie schimbat (consultați capitolul „Curățare și îngrijire“, secțiunea „Schimbarea filtrului Active AirClean (filtru de cărbune)“).

Aici puteți activa indicatorul filtrului Active AirClean  (consultați capitolul „Ajustarea setărilor“).

Curățarea tăvii pentru cuburi de gheață

Pentru a facilita curățarea tăvii pentru cuburi de gheață a dispozitivului pentru cuburi de gheață, puteți seta aici poziția de curățare a tăvii (consultați capitolul „Curățare și îngrijire“, secțiunea „Curățarea tăvii pentru cuburi de gheață“).

Simbolul  în modul setări apare numai atunci când dispozitivul de preparat cuburi de gheață este activat.

Mod de funcționare

Conectarea la rețea

Aparatul dumneavoastră frigorific este dotat cu un modul Wi-Fi integrat. Modulul Wi-Fi permite conectarea la rețeaua dumneavoastră de acasă și utilizarea aplicației Miele pe un dispozitiv mobil.

După prima conectare a aparatului frigorific la rețeaua Wi-Fi, conexiunea va fi restabilită automat la fiecare repornire a aparatului frigorific.

Asigurați-vă că în locul de instalare al aparatului frigorific există o rețea Wi-Fi cu un semnal suficient de puternic.

Prin integrarea aparatului frigorific în rețeaua dumneavoastră Wi-Fi consumul de energie crește inclusiv atunci când aparatul frigorific este oprit.

Caracteristici inteligente suplimentare disponibile prin intermediul aplicației Miele*

Prin intermediul aplicației Miele vă bucurați de acces la o varietate mare de opțiuni inteligente, precum:

- Obținerea informațiilor de stare
- Utilizarea funcțiilor suplimentare practice
- Instalarea actualizărilor de software oferite periodic de Miele pentru a vă menține aparatul frigorific la cel mai înalt nivel de funcționare.

Mai multe detalii despre caracteristicile suplimentare inteligente sunt disponibile pe site-ul web Miele, în Apple App Store® sau în Google Play Store™.

* Ofertă digitală suplimentară de la Miele & Cie. KG. Gama de funcții poate varia în funcție de model și țară. Trebuie să acceptați Termenele și condițiile generale și Politica de confidențialitate privind produsele și serviciile digitale Miele din aplicația Miele. Miele își rezervă dreptul de a modifica sau întreprinde în orice moment ofertele digitale.

Siguranță

Alarmă de temperatură în una dintre zonele de temperatură

Zonele de temperatură sunt echipate cu o alarmă de temperatură, astfel încât temperatura să nu crească sau să scadă necontrolat, afectând astfel calitatea vinului.

Dacă temperatura crește sau scade prea mult, afișajul temperaturii 🌡️ ⚠️ stă aprins roșu.

Suplimentar se aude un semnal de avertizare până când starea de alarmă se încheie sau până când semnalul de alarmă este oprit .



Temperatura setată determină temperatura care este recunoscută ca fiind prea ridicată sau prea scăzută.

Semnalul acustic și cel optic se declanșează, în următoarele situații:

- Sortați sau scoateți sticle de vin și pătrunde prea mult aer cald din încăpere,
- Depozitați o cantitate mai mare de sticle de vin,
- A avut loc o pană de curent,
- Când aparatul este defect.

Alarmă de temperatură în zona congelator

Aparatul este echipat cu o alarmă de temperatură, astfel încât temperatura din aparatul frigorific să nu crească neobservată.

Dacă temperatura atinge un interval de temperatură prea cald, afișajul temperaturii din congelator   stă aprins roșu. Suplimentar se aude un semnal de avertizare până când starea de alarmă se încheie sau până când semnalul de alarmă este oprit .

Când un interval de temperatură este recunoscut ca fiind prea cald depinde de temperatura setată.

Semnalul acustic și cel optic se declanșează, în următoarele situații:

- Porniți aparatul frigorific și temperatura din congelator deviază prea mult de la temperatura setată.
- Când sortați sau scoateți alimente congelate și pătrunde prea mult aer cald din încăpere.
- Când puneți la congelat cantități mari de alimente dintr-o dată.
- Când puneți la congelat alimente proaspete, calde.
- A avut loc o pană de curent,
- Când aparatul este defect.

 Pericol pentru sănătate din cauza consumului de alimente alterate.

Dacă temperatura a fost mai mare de $-18\text{ }^{\circ}\text{C}$ pentru o perioadă mai îndelungată, alimentele se pot dezgheța sau decongela. Acest lucru scurtează termenul de valabilitate al alimentelor.



Verificați dacă alimentele nu sunt dezghețate sau decongelate. În acest caz, consumați alimentele cât mai repede posibil sau preparați-le (prin fierbere sau prăjire) înainte de a le congela din nou.

Oprirea alarmei de temperatură înainte de expirarea timpului setat

Înainte de a dezactiva alarma de temperatură, cauza declanșării alarmei trebuie identificată și remediată.

Dacă alarma sonoră vă deranjează, o puteți opri anticipat.

■ Atingeți scurt  .



  se stinge și sunetul de avertizare încetează.





Afișajul temperaturii din zona de temperare a vinului afectată clipește timp de aproximativ 1 minut pentru a afișa cea mai caldă temperatură care a fost prezentă până acum în zona de temperare a vinului. Afișajul temperaturii se modifică apoi la temperatura curentă din zona de temperare a vinului.



Mod de funcționare

Alarma pentru ușa



Aparatul este dotat cu un sistem de avertizare, pentru evitarea unei pierderi de energie atunci când ușa este deschisă și pentru protejarea de căldură a alimentelor din aparat.



Dacă ușa aparatului stă deschisă mai mult timp,   este aprins în culoarea galbenă pe afișajul corespunzător de temperatură. Suplimentar se aude un semnal de avertizare, iar iluminarea interioară se aprinde intermitent.

Perioada de timp până la declanșarea alarmei pentru ușa poate fi modificată (consultați capitolul „Selectarea altor setări”, secțiunea „Modificarea timpului până la declanșarea alarmei ușii”  ). Sunetul de avertizare acustic al alarmei pentru ușa poate fi, de asemenea, dezactivat (consultați capitolul „Ajustarea setărilor”, secțiunea „Modificarea suneților de avertizare și a alarmelor sonore”  ).

De îndată ce închideți ușa, sunetul de avertizare se oprește și   se stinge pe afișaj.

Dezactivarea anticipată a alarmei pentru ușa

■ Atingeți simbolul  .

Semnalul sonor de avertizare se dezactivează, simbolul   se stinge, iar sistemul interior de iluminare este aprins în permanență.

Dacă ușa aparatului nu este închisă, alarma pentru ușa se repetă după 1 minut.

Funcțiile aparatului

SuperFrost ❄

Dacă funcția SuperFrost ❄ este pornită, **congelatorul** se răcește foarte repede la cea mai joasă valoare (în funcție de temperatura ambientală). Aparatul frigorific funcționează la cea mai mare putere de răcire posibilă, iar temperatura scade. Selectați această funcție înainte de congelarea alimentelor proaspete. Astfel aveți siguranța că alimentele vor fi congelate rapid și în profunzime, iar valoarea nutritivă, vitaminele, aspectul și gustul se păstrează.

Funcția SuperFrost ❄ trebuie activată cu aproximativ **6 ore înainte ca alimentele care urmează să fie congelate să fie introduse** în congelator (consultați capitolul „Funcționare”, secțiunea „Activarea funcției SuperFrost ❄”). În cazul în care utilizați **capacitatea maximă de congelare**, funcția SuperFrost ❄ **trebuie activată cu 24 de ore înainte.**

Funcția SuperFrost ❄ se dezactivează automat după maximum 72 de ore. Durata până la oprirea funcției depinde de cantitatea de alimente proaspete introduse.

Organizarea spațiului interior

Reglarea partiției în sertarul pentru cuburi de gheață

Dacă trebuie produsă o cantitate mai mare de cuburi de gheață sau dacă sertarul pentru cuburi de gheață trebuie utilizat pentru depozitarea alimentelor, puteți regla partiția glisantă din sertarul pentru cuburi de gheață sau îl puteți elimina complet, dacă este necesar.

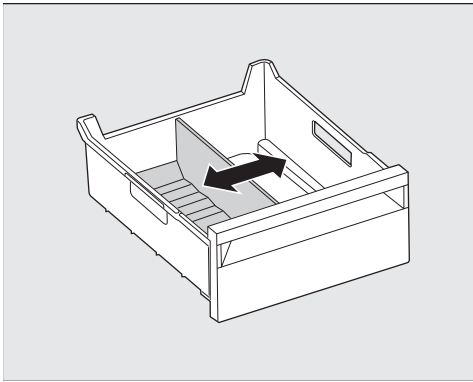

- Glisați partiția glisantă în poziția dorită.

Cu cât mutați partiția glisantă mai la dreapta, cu atât zona de depozitare a cuburilor de gheață devine mai mare și pot fi produse mai multe cuburi de gheață.

Rafturi din lemn detașabile

Rafturile de lemn montate pe șine telescopice pot fi extrase complet, astfel încât dumneavoastră să puteți introduce și scoate sticlele de vin într-o manieră comodă.

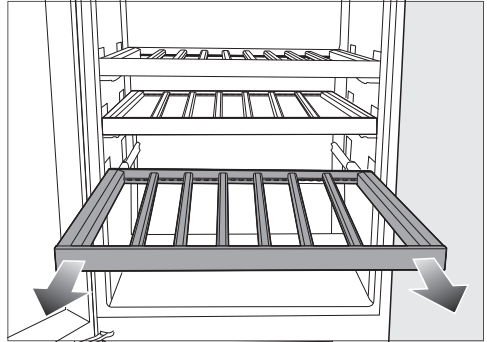

⚠ Pericol de accidentare din cauza sticlelor de vin care ar putea cădea. Sticlele de vin se pot bloca pe rafturile de lemn de deasupra și pot cădea atunci când rafturile sunt scoase. Scoateți întotdeauna rafturile de lemn încet și cu grijă.

⚠ Pericol de deteriorare și accidentare din cauza sticlei sparte. Dacă rafturile din lemn sau sticlele se află prea în față, acest lucru poate cauza deteriorarea ușii de sticlă, dacă ușa de sticlă este închisă astfel peste ele. Asigurați-vă că rafturile din lemn și sticlele de vin nu sunt poziționate în afară.

Mod de funcționare

Adaptați rafturile din lemn (FlexiFrame) la dimensiunile sticlelor

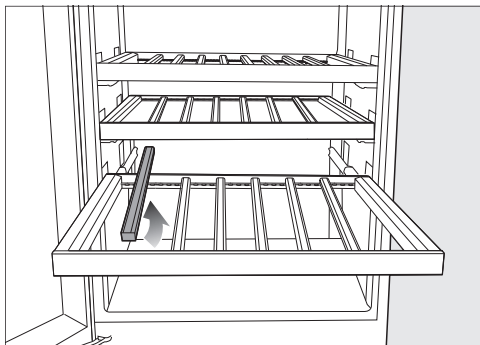

- Puteți îndepărta sau muta tije de lemn individuale de pe rafturile de lemn, după cum este necesar.

Acest lucru vă permite să adaptați în mod flexibil raftul din lemn la dimensiunea sticlelor de vin.

Capacitatea maximă

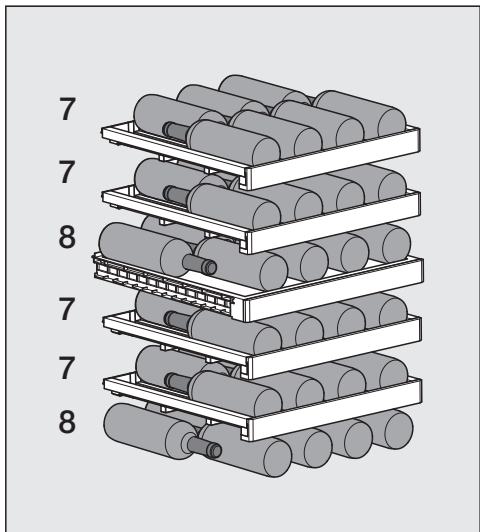

Pot fi stocate maximum 44 de sticle de vin (0,75 l; forma sticlei: sticlă Bordeaux), 22 de sticle de vin în zona supe-

rioară de temperare a vinului și 22 de sticle de vin în zona inferioară de temperare a vinului.

Sarcina maximă a rafturilor din lemn

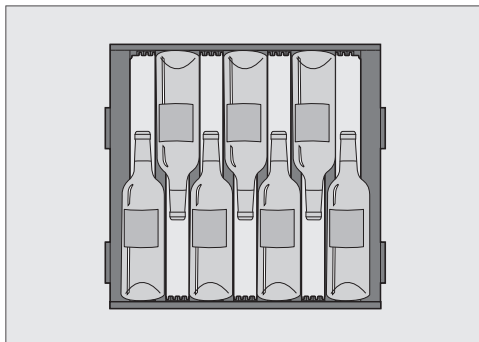

Amplasarea celor 7 sticle pe rafturile de lemn

 Pericol de deteriorare din cauza suprasolicitării.

O depășire a recomandării de încărcare maximă poate duce la deteriorări ale rafturilor din lemn.

Fiecare raft din lemn poate fi încărcat cu max. 15 kg.

Evitați stivuirea sticlelor de vin pe rafturile de lemn.

Etichetarea benzilor de etichetare (NoteBoards)

Pentru a vă oferi o bună imagine de ansamblu asupra tipurilor de vin depozitate, puteți eticheta benzile de pe rafturile din lemn.

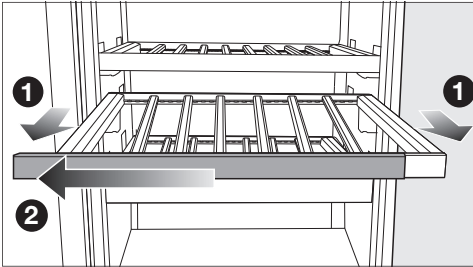

- Scoateți puțin raftul din lemn spre partea din față ❶.
- Trageți banda de pe raftul din lemn într-o parte ❷.
- Îndepărtați inscripționările nedorite cu o cârpă umedă.

⚠ Pericol de deteriorare ca urmare a utilizării detergentului pentru mașina de spălat vase nepotrivit. Curățarea benzilor de etichetare cu un agent de curățare poate deteriora învelișul acestora. Curățați benzile numai cu apă curată.

- Etichetați banda cu creionul de cretă pus la dispoziție. În mod alternativ, recomandăm următoarele produse pentru etichetare:
 - cretă lichidă, ca de ex. markerul cu cretă lichidă edding 4095
 - cretă convențională pentru scris pe tablă de scris cu creta

⚠ Pericol de deteriorare din cauza etichetării cu instrumente de scris nerecomandate.

Nu scrieți pe bandă cu pixuri, creioane colorate, stilouri, creioane corectoare, creioane ulei pastel, cariocă (precum markere permanente, text markere, pixuri pentru suprafețe din plastic etc.). Acestea sunt dificil sau imposibil de îndepărtat de pe banda de etichetare.

Folosiți numai produsele recomandate pentru etichetare, deoarece acestea pot fi îndepărtate cu ușurință de pe bandă.

- Glisați banda din lateral pe raftul din lemn.

Mod de funcționare

Accesorii incluse

Filtru Active AirClean

Filtrele Active AirClean dintre zonele de temperare a vinului asigură un schimb de aer optim și, prin urmare, o calitate ridicată a aerului.

Creion de cretă

Folosiți creionul de cretă furnizat pentru etichetarea benzilor de pe rafturile de lemn. Etichetarea benzilor vă oferă o bună imagine de ansamblu a tipurilor de vin depozitate.

Lopățiță pentru cuburi de gheață

Acumulator frigorific

Kit de montaj alăturat (side-by-side)

Pentru o montare alăturată (side-by-side) a două aparate frigorifice.

Accesorii opționale

În magazinul online Miele Webshop, de la servicii pentru clienți Miele sau de la distribuitorul Miele, puteți obține produse special concepute pentru aparatul frigorific, ca de ex. produse pentru îngrijirea electrocasnicelor și accesorii.

Puteți accesa magazinul online Miele Webshop prin intermediul următorului cod QR:



Înainte de prima utilizare

- Înlăturați toate ambalajele și foliile de protecție.

Tijele de lemn scurte, fixate în cruce, sunt utilizate doar pentru a fixa celelalte tije de lemn pe raftul din lemn.

Tijele scurte de lemn pot fi îndepărtate și eliminate în siguranță împreună cu deșeurile menajere. Aceste tije de lemn provin din producția excedentară și sunt utilizate pentru siguranța transportului din motive de durabilitate.

- Curățați interiorul răcitorului de vinuri cât și accesoriile (consultați capitolul „Curățare și îngrijire“).

Poziționarea tijelor de lemn pe rafturile de lemn

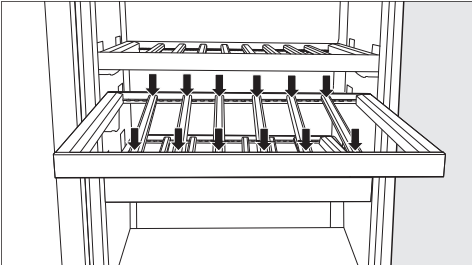

- Poziționați tijele de lemn la intervale egale pe raftul de lemn și blocați-le în poziție.



Acest lucru vă oferă spațiu pe suportul din lemn pentru capacitatea maximă de 7 sticle de vin (0,75 l; forma sticlei: sticlă Bordeaux).

Conectați aparatul de răcire.

- Conectați aparatul de răcire la rețeaua electrică așa cum este descris în capitolul „Instalarea“, secțiunea „Conexiune electrică“.

Pe afișaj apare inițial Miele, apoi .

Activați filtrul de cărbune (Active AirClean Filter)

- Activați afișajul filtrului Active AirClean  (consultați capitolul „Ajustarea setărilor“, secțiunea „Activarea  afișajului filtrului Activ AirClean“).



Pornirea aparatului frigorific

- Deschideți ușa superioară a aparatului.
- Atingeți scurt pe afișaj .

Dacă afișajul rămâne pornit fără activitate un timp îndelungat, trece în modul de economisire a energie și scade luminozitatea.

Aparatul frigorific începe să se răcească, iar iluminatul interior intră în funcțiune atunci când ușa este deschisă.

În funcție de temperatura ambientală și de setare, poate dura câteva ore până când sunt atinse și afișate permanent temperaturile dorite.

De îndată ce este atinsă temperatura setată, simbolul   se stinge, afișajul de temperatură a congelatorului se aprinde constant și sunetul de avertizare se va opri.

- Dacă alarma sonoră vă deranjează, apăsați scurt pe  .



Alarma sonoră se va opri.

Punerea în funcțiune

Introduceți alimente în zona de congelare abia după ce temperatura este suficient de scăzută (min. -18 °C).

Oprirea aparatului frigorific

Puteți opri complet aparatul frigorific doar în modul Setări .

- Atingeți simbolul .
- Glisați spre stânga sau spre dreapta pe afișaj, până când în centru apare simbolul .
- Atingeți simbolul .



Răcirea și sistemul de iluminare interioară sunt dezactivate.

Pe afișaj apare simbolul .

Vă rugăm să rețineți: atunci când combina frigorifică este oprită aceasta nu este și deconectată de la rețeaua electrică.

Oprii separat zonele de control al temperaturii vinului

Puteți opri separat cele două zone de temperare a vinului, în timp ce congelatorul rămâne pornit. Acest lucru este util, de exemplu, în cazul în care sunteți plecați în vacanță.

- Atingeți afișajul de temperatură al zonei superioare de temperare a vinului.
- Glisați spre dreapta pe ecran până când  se afișează pe mijloc.
- Atingeți scurt .

Afișajele de temperatură pentru zonele de temperare a vinului se sting. Pe afișaj apare .

Zonele de temperare a vinului sunt oprite.

Afișajul temperaturii din zona congelator se aprinde în continuare.

Porniți din nou zonele de temperare a vinului

- Atingeți scurt .

Zonele de temperare a vinului sunt pornite din nou.

În cazul unei absențe îndelungate, aveți în vedere următoarele

Dacă în timpul unei absențe îndelungate aparatul este oprit, dar nu este golit și curățat, iar ușile sunt lăsate închise, există riscul acumulării de mucegai și mirosuri neplăcute în interiorul aparatului.

Curățați obligatoriu aparatul frigorific înainte de o absență prelungită.

Dacă aparatul urmează să nu fie utilizat o perioadă mai lungă de timp, țineți cont de următoarele:

- Oprii aparatul frigorific.
- Scoateți ștecărul din priză sau decuplați siguranța instalației electrice din locuință.
- Goliți sertarul de cuburi de gheață.

 Pericol de deteriorare a dispozitivului de preparat cuburi de gheață.

Dacă în timpul funcționării este blocată alimentarea cu apă dar dispozitivul de preparat cuburi de gheață rămâne în funcțiune, conducta de alimentare cu apă poate să înghețe.

Dezactivați dispozitivul de preparat cuburi de gheață dacă alimentarea cu apă este întreruptă (de ex. în concediu).

- Oprii dispozitivul de preparat cuburi de gheață.

- Închideți robinetul de blocare de la alimentarea cu apă.
- Pentru a asigura ventilarea corespunzătoare a aparatului frigorific și pentru a evita formarea mirosurilor neplăcute, curățați aparatul și lăsați-l deschis.

Condiții preliminare pentru conectarea în rețea

Vă rugăm să țineți cont de următoarele condiții preliminare pentru conectarea în rețea:



1. La locul de instalare este disponibilă o rețea locală.
Pregătiți parola WiFi.
2. Aplicația Miele este disponibilă pe un dispozitiv mobil.
3. Aveți un cont de utilizator în aplicația Miele.

Aplicația Miele

Aplicația Miele poate fi descărcată gratuit de pe Apple App Store® sau Google Play Store™.



Efectuarea primei conectări la rețea

- Atingeți simbolul .
- Glisați spre stânga sau spre dreapta pe afișaj, până când în centru apare simbolul .
- Atingeți simbolul .
- Atingeți metoda de conectare dorită (aplicație sau WPS).

După realizarea cu succes a conexiunii, pe afișaj apare simbolul .

În cazul în care conexiunea nu a putut fi efectuată, apare simbolul .

- Reporniți procesul.
- Pentru a părăsi setările, atingeți simbolul .

Efectuarea Scan & Connect

- Scanați codul QR.

Dacă ați instalat aplicația Miele și aveți un cont de utilizator, veți fi direcționat direct în rețea.

Dacă nu ați instalat încă aplicația Miele, veți fi direcționat către Apple App Store® sau Google Play Store™.

- Instalați aplicația Miele și configurați un cont de utilizator.
- Scanați din nou codul QR.

Aplicația Miele vă ghidează pe parcursul procesului de configurare.





Operarea

Setarea temperaturilor în zonele de temperare a vinului

Temperaturile din cele 2 zone de temperare a vinului pot fi setate independent una de alta.

Pentru depozitarea pe termen lung a vinurilor dumneavoastră se recomandă o temperatură între 12 și 14 °C.

- Atingeți afișajul temperaturii din zona de temperare a vinului a cărei temperatură doriți să o setați.
- **Zona inferioară de temperare a vinului:** atingeți .
- Glisați spre stânga sau spre dreapta pe ecran până când temperatura dorită se afișează pe mijloc.
- Pentru a confirma, atingeți temperatura dorită pe afișaj.
- Pentru a ieși din setări, apăsați pe .

Afișajul de temperatură revine la temperatura reală care prevalează în prezent în zona de temperare a vinului.

Temperatura în zona de temperare a vinului crește:

- cu cât se deschide mai des ușa și cu cât este ținută deschisă mai mult timp,
- cu cât sunt depozitate mai multe sticle de vin,
- cu cât sticlele de vin nou introduse sunt mai calde,
- cu atât este mai ridicată temperatura ambientală din aparatul frigorific, Aparatul frigorific este proiectat pentru o anumită clasă climatică (interval de temperatură ambientală) și nu trebuie utilizat în afara limitelor acesteia.

Valori de setare posibile pentru zonele de temperare a vinului

Temperatura este reglabilă în ambele zone de temperare a vinului de la 5 până la 20 °C.

Afișaj temperatură pentru zonele de temperare a vinului

În timpul funcționării normale, afișajul **arată temperatura medie, reală**, care predomină în zona respectivă de temperare a vinului.

În funcție de temperatura ambientală și de setare, poate dura câteva ore până când temperatura dorită este atinsă și afișată permanent.

Setați umiditatea (ActiveHumidity) în zona inferioară de temperatură a vinului δ ... Δ

Pentru ca setarea umidității aerului să funcționeze impecabil, este necesară o temperatură ambientală de 19 până la 28 °C.

- Atingeți afișajul temperaturii din zona inferioară de temperatură a vinului.
- Glisați spre stânga astfel încât δ să fie afișat în centru.
- Atingeți scurt δ .
- Glisați spre stânga sau spre dreapta până când umiditatea dorită (Δ sau $\Delta\Delta$) este afișată în centru.
- Pentru a confirma, atingeți scurt setarea dorită pe afișaj.
- Pentru a ieși din setări, apăsați pe \leftarrow .

În funcție de temperatura ambientală și de umiditatea setată a aerului, poate dura câteva zile până când este atinsă umiditatea dorită a aerului.

Valori de setare posibile pentru umiditatea aerului

Puteți regla umiditatea aerului în 2 trepte, ajustând-o astfel la cerințele dvs. individuale.

- δ : umiditate scăzută a aerului
- $\Delta\Delta$: umiditate ridicată a aerului

Țineți cont de faptul că odată cu umiditatea setată a aerului crește și consumul de energie.

Dacă doriți să folosiți zona inferioară de temperatură a vinului pentru depozitarea pe termen lung a sticlelor de vin cu dopuri naturale, vă recomandăm să selectați un nivel mediu de umiditate $\Delta\Delta$.

Setarea temperaturii din congelator

 Pericol pentru sănătate din cauza consumului de alimente alterate. Pentru a congela alimente proaspete este necesară o temperatură de **-18 °C**. Vă rugăm să rețineți că termenul de valabilitate al alimentelor este scurtat la o temperatură mai ridicată.

Setați o temperatură minimă de **-18 °C** pentru congelarea și depozitarea pe termen lung a alimentelor.

Sfat: La o temperatură constantă de -18 °C în congelator și o igienă corespunzătoare, se poate utiliza durata maximă de păstrare a alimentelor și se evită deșeurile alimentare.

- Atingeți afișajul temperaturii congelatorului.
- Glisați spre stânga sau spre dreapta pe ecran până când temperatura dorită se afișează pe mijloc.
- Pentru a confirma, atingeți temperatura dorită pe afișaj.

Afișajul de temperatură revine la temperatura reală care prevalează în prezent în congelator.

Operarea

Temperatura în congelator crește:

- cu cât se deschide mai des ușa și cu cât este ținută deschisă mai mult timp,
- cu cât sunt depozitate mai multe alimente,
- cu cât sunt mai calde alimentele introduse în aparat,
- cu atât este mai ridicată temperatura ambientală din aparatul frigorific. Aparatul frigorific este proiectat pentru o anumită clasă climatică (interval de temperatură ambientală) și nu trebuie utilizat în afara limitelor acesteia.

Valori de setare posibile pentru temperatura din congelator

Temperatura în congelator poate fi setată de la -15 la -26 °C.

Afișajul temperaturii din congelator

În funcționare normală, afișajul indică **cea mai ridicată temperatură din congelator** aflată în prezent în congelator.

În funcție de temperatura ambientală și de setare, poate dura câteva ore până când temperatura dorită este atinsă și afișată permanent.

Activarea funcției SuperFrost ❄

Când congelați cantități mici de alimente în congelator, funcția SuperFrost ❄ trebuie activată cu aproximativ **6 ore înainte de introducerea** alimentelor. În cazul în care utilizați **capacitatea maximă de congelare**, funcția SuperFrost ❄ **trebuie activată cu 24 de ore înainte**.

Nu este necesară dezactivarea funcției SuperFrost,

- dacă puneți în congelator alimente deja congelate,
- dacă puneți la congelat cel mult 2 kg de alimente pe zi.

■ Atingeți simbolul SuperFrost ❄ de pe afișajul de temperatură pentru congelator.

Simbolul ❄ se aprinde portocaliu.

■ Pentru a părăsi setările, apăsați scurt pe afișajul de temperatură.

Dezactivarea funcției SuperFrost ❄

Funcția SuperFrost ❄ se dezactivează automat după maxim 72 de ore.

Pentru a economisi energie, puteți dezactiva funcția SuperFrost imediat ce alimentele sunt suficient de reci.

■ Atingeți afișajul temperaturii pentru zona congelator.

■ Atingeți scurt ❄.

❄ nu luminează portocaliu.

■ Leșiți din setări, apăsând scurt pe afișajul de temperatură.

Congelarea și depozitarea alimentelor proaspete

Capacitate maximă de congelare

Pentru a vă asigura că alimentele sunt congelate până la mijloc cât mai repede posibil, nu trebuie depășită capacitatea maximă de congelare. Capacitatea maximă de congelare în termen de 24 de ore este disponibilă pe plăcuța de identificare „Capacitate de congelare ... kg/24 h“.

Înainte de așezarea alimentelor

Congelați doar alimente proaspete care sunt în stare bună.

- Când congelați mai mult de 2 kg de alimente proaspete, activați funcția SuperFrost ❄️ cu 6 ore înainte de a introduce alimentele în congelator.
- Când congelați o cantitate mai mare de alimente, activați funcția SuperFrost ❄️ cu 24 ore înainte de a introduce alimentele în congelator.

Aceasta contribuie și la prevenirea decongelării alimentelor care se află deja depozitate în congelator.

Așezarea alimentelor în scopul congelării

Când congelați alimente, asigurați-vă că alimentele deja congelate nu vin în contact cu alimentele proaspete puse la congelat, pentru a evita dezghețarea celor congelate.

- Pentru a preveni lipirea alimentelor prin înghețare, asigurați-vă că ambalajele sunt uscate.

Pentru a vă asigura că alimentele îngheață rapid până la mijloc, nu depășiți următoarele dimensiuni de ambalaj:

- Legume și fructe max. 1 kg
- Carne max. 2,5 kg

– congelați cantități mici de alimente

- Așezați alimentele congelate culcate pe fundul sertarului congelator **superior**, astfel încât să înghețe în profunzime cât mai repede posibil.
- Dacă este posibil, puneți alimentele congelate în contact cu peretele din spate al sertarului.

– congelați cantități mari de alimente

Sfat: Puteți mări în mod flexibil zona congelator. Dacă doriți să depozitați alimente congelate mai mari, cum ar fi curcan sau vânat, puteți scoate sertarele superioare și plăcile de sticlă dintre sertarele congelatorului.

- Nu depășiți cantitatea maximă permisă de alimente congelate (consultați informațiile de pe plăcuța de date).
- Distribuți alimentele care urmează să fie congelate în toate sertarele congelatorului, folosind de preferință sertarele de **sus** ale congelatorului.
- Dacă este posibil, puneți alimentele congelate în contact cu peretele din spate al sertarului, astfel încât alimentele congelate să înghețe până la mijloc cât mai repede posibil.

După congelarea alimentelor proaspete

- Dezactivați funcția SuperFrost ❄️.

Utilizarea acumulateorilor frigorifice

Acumulateorile frigorifice previn creșterea rapidă a temperaturii în zona de congelare în cazul unei pene de curent. Puteți prelungi timpul de păstrare a alimentelor prin utilizarea acumulateorilor frigorifice.

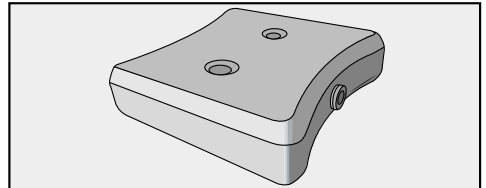

- Așezați acumulateorile frigorifice în sertarul superior al congelatorului.

Acumulateorile frigorifice își pot atinge capacitatea maximă de răcire după aproximativ 24 de ore de depozitare.

Operarea

În cazul unei căderi de tensiune



















- Așezați acumulatorii frigorifice congelate direct pe alimentele congelate.

Sfat: Când introduceți alimente proaspete în congelator, folosiți acumulatorii frigorifice pentru a separa alimentele proaspete de cele deja congelate, astfel încât cele congelate să nu înceapă să se dezghețe.

Sfat: Acumulatorii frigorifice pot fi folosiți și în geți frigorifice pentru a menține felurile de mâncare sau băuturile reci pentru o scurtă perioadă de timp.

Răcirea rapidă a băuturilor

- Dacă plasați sticlele în congelator pentru răcire rapidă, **scoateți sticlele după cel mult 1 oră**. Sticlele pot plesni.



 Modul Setări	
	Activarea sau dezactivarea modului Party.
	Setați intensitatea sistemului interior de iluminare.
	Activați sau dezactivați dispozitivul pentru preparat cuburi de gheață.
	Activarea funcției de blocare, dezactivarea perntru scurtă durată sau oprirea completă a acesteia.
	Activarea sau dezactivarea modului Sabat.
	Recuperarea versiunii modului Sabat.
	Modificarea timpului până când alarma pentru ușă pornește.
	Conectarea la rețea
	APP / WPS Efectuați prima conectare la rețea.
	Activarea sau dezactivarea conexiunii WiFi.
	Resetarea configurării rețelei.
	Activarea sau dezactivarea tonului butoanelor.
	Schimbarea volumului alarmelor sonore și de avertizare sau oprirea completă a alarmelor sonore și de avertizare.
	Modificarea luminozității afișajului.
	Modificarea unității de temperatură.
	Dezactivarea funcției Regim demo (vizibilă doar dacă este activată).
	Revenirea la setările din fabrică.
	Accesarea informațiilor despre aparatul dvs. frigorific.
	Activați afișajul filtrului Active AirClean.

Ajustarea setărilor

Atunci când vă aflați în modul Setări , alarma pentru ușă și alte mesaje de avertizare sunt dezactivate automat.

Activarea modului Party

Modul Party  trebuie activat cu aproximativ 4 ore înainte ca alimentele să fie introduse în aparat.

- Atingeți scurt .
- Glisați spre stânga sau spre dreapta pe ecran până când  se afișează pe mijloc.
- Atingeți scurt .

Se aprinde  portocaliu atunci când modul Party este activat.



- Pentru a ieși din setări, apăsați pe .

Dacă este activat, modul Party  activează automat:

- funcția SuperFrost 
- dispozitivul de cuburi de gheață (sunt produse cuburi de gheață)

Dezactivarea modului Party

Funcția modului Party  se oprește automat după aproximativ 24 de ore. Pentru a economisi energie, puteți dezactiva modul Party imediat ce mănecarea este suficient de rece sau au fost produse suficiente cuburi de gheață.





- Atingeți simbolul .
- Glisați spre stânga sau spre dreapta pe afișaj, până când în centru apare simbolul .
- Atingeți simbolul .

Când modul Party este inactiv, simbolul  se aprinde alb.

- Pentru a părăsi setările, atingeți simbolul .

Setarea luminozității iluminatului interior

Iluminatul interior poate fi setat la diferite niveluri de luminozitate pentru ambele zone de temperatură a vinului simultan sau poate fi oprit complet.

- Atingeți scurt .
- Glisați spre stânga sau spre dreapta pe ecran până când  se afișează pe mijloc.
- Atingeți scurt .
- Selectați nivelul de luminozitate dorit glisând spre stânga sau spre dreapta pe bara cu segmente (treapta 1–7).
- Dacă doriți să stingeți complet lumina de prezentare, glisați spre stânga până când bara cu segmente dispare complet.
- Confirmați nivelul dorit de luminozitate, apăsând scurt pe bara cu segmente.
- Confirmați setarea dorită atingând .
- Pentru a ieși din setări, apăsați pe .
- Închideți ușa aparatului.

Setarea modificată devine vizibilă numai atunci când ușa aparatului este închisă.



Pornirea dispozitivului pentru preparat cuburi de gheață

 Pericol pentru sănătate ca urmare a apei contaminate.

Apa care stă mai mult timp în conductele de alimentare cu apă se poate contamina și vă poate pune în pericol sănătatea.

Aruncați primele 3 producții de cuburi de gheață după punerea în funcțiune deoarece apa servește la clătirea inițială a sistemului de alimentare cu apă.

Această recomandare este valabilă atât pentru prima punere în funcțiune, cât și în situația în care dispozitivul de preparat cuburi de gheață a fost oprit pentru mai mult timp (mai mult de 5 zile).

- Închideți sertarul pentru cuburi de gheață.
- Dacă este necesar, reglați partiția glisantă din sertarul pentru cuburi de gheață, pentru a adapta dimensiunea zonei de depozitare a cuburilor de gheață.
- Atingeți simbolul .
- Glisați spre stânga sau spre dreapta pe afișaj, până când în centru apare simbolul .
- Atingeți simbolul .

Atunci când dispozitivul pentru preparat cuburi de gheață este în funcțiune, simbolul  este aprins în portocaliu.

- Pentru a părăsi setările, atingeți simbolul .

Dispozitivul pentru preparat cuburi de gheață se umple cu apă.

Cuburile de gheață cad din tavă în sertarul pentru cuburi de gheață.



Imediat ce sertarul pentru cuburi de gheață s-a umplut, prepararea cuburilor de gheață se întrerupe automat.

După prima punere în funcțiune, poate dura până la 24 de ore pentru ca primele cuburi de gheață să cadă din dispozitivul pentru preparat cuburi de gheață în sertarul pentru cuburi de gheață.

La următoarele dezactivări și activări ale dispozitivului pentru preparat cuburi de gheață, această procedură durează maximum 6 ore.

Dezactivarea dispozitivului pentru preparat cuburi de gheață

Dacă nu doriți să preparați cuburi de gheață pentru o perioadă mai lungă de timp, trebuie să dezactivați complet dispozitivul pentru preparat cuburi de gheață.

- Atingeți simbolul .
- Glisați spre stânga sau spre dreapta pe afișaj, până când în centru apare simbolul .
- Atingeți simbolul .

Când dispozitivul pentru preparat cuburi de gheață nu este în funcțiune, simbolul  este aprins în alb.



- Pentru a părăsi setările, atingeți simbolul .

Sfat: Goliți cu regularitate sertarul pentru cuburi de gheață, cel târziu după o săptămână de neutilizare a cuburilor de gheață preparate. Astfel, veți avea întotdeauna gheață proaspătă și veți preveni lipirea între ele a cuburilor de gheață.



Ajustarea setărilor

Sfat: În timp ce dispozitivul pentru preparat cuburi de gheață este oprit, în ser-tarul pentru cuburi de gheață pot fi congelate alimente cu o înălțime de până la maximum 10 cm.

Activarea funcției de blocare /

- Atingeți simbolul .
- Glisați spre stânga sau spre dreapta pe ecran până când simbolul  apare în centru.
- Atingeți simbolul .

Dacă funcția de blocare este activată, simbolul  se aprinde în portocaliu.

- Pentru a părăsi setările, atingeți simbolul .
- Închideți ușa aparatului. Abia atunci este activată funcția de blocare .

Dezactivarea pentru scurt timp a funcției de blocare /



- Atingeți afișajul temperaturii corespunzător zonei de temperatură pe care doriți să o reglați.
- Atingeți simbolul  timp de aproximativ 6 secunde.

Afișajul intră în modul de reglare a temperaturii.

- Acum efectuați setările dorite.

Prin închiderea ușii combinei frigorifice, funcția de blocare  se activează din nou.

Dezactivarea completă a funcției de blocare /

- Atingeți simbolul .
- Atingeți simbolul  timp de aproximativ 6 secunde.
- Glisați spre stânga sau spre dreapta pe ecran până când simbolul  apare în centru.



- Atingeți simbolul .

Dacă funcția de blocare este oprită, simbolul  se aprinde în alb.

- Pentru a părăsi setările, atingeți simbolul .

Activarea modului Sabat

Pe durata activării modului Sabat  nu puteți efectua setări la aparatul frigorific.

- Atingeți simbolul .
- Glisați spre stânga sau spre dreapta pe ecran până când simbolul  apare în centru.
- Atingeți simbolul .

Simbolul  se aprinde în portocaliu.



- Pentru a părăsi setările, atingeți simbolul .



Modul Sabat  activat apare pe afișaj timp de aproximativ 3 secunde.

Apoi afișajul se stinge.

Aveți grijă ca ușa aparatului să fie bine închisă, întrucât avertizările optice și acustice sunt dezactivate.

Dezactivarea modului Sabat

Funcția mod Sabat  se dezactivează automat după aproximativ 80 de ore. Aveți posibilitatea de a dezactiva modul Sabat  și mai devreme.





- Atingeți scurt afișajul negru. Apare simbolul .
- Atingeți simbolul .
- Simbolul  se aprinde în portocaliu.

- Atingeți din nou scurt simbolul .



Când modul Sabat este dezactivat, simbolul  luminează alb.

- Pentru a ieși din setări, apăsați pe .

Modificarea timpului până când alarma pentru ușă se activează

- Atingeți simbolul .
- Glisați spre stânga sau spre dreapta pe ecran până când simbolul  apare în centru.
- Atingeți simbolul .
- Glisați spre stânga sau spre dreapta pe ecran până la perioada dorită cu valori cuprinse între 30 de secunde și 3 minute: 30 de secunde se afișează pe mijloc.
- Pentru a confirma, atingeți scurt setarea dorită pe afișaj.
- Pentru a părăsi setările, atingeți simbolul .

Efectuarea primei conectări la rețea





- Atingeți simbolul .
- Glisați spre stânga sau spre dreapta pe afișaj, până când în centru apare simbolul .
- Atingeți simbolul .
- Atingeți metoda de conectare dorită (aplicație sau WPS).

După realizarea cu succes a conexiunii, pe afișaj apare simbolul .

În cazul în care conexiunea nu a putut fi efectuată, apare simbolul .

- Reporniți procesul.
- Pentru a părăsi setările, atingeți simbolul .

Activarea conexiunii Wi-Fi





- Atingeți simbolul .
- Glisați spre stânga sau spre dreapta pe ecran până când simbolul  apare în centru.
- Atingeți simbolul .
- Pentru a activa conexiunea Wi-Fi, apăsați pe simbolul .

Apare simbolul .

- Pentru a părăsi setările, atingeți simbolul .

Atunci când conexiunea Wi-Fi este activă, pe afișaj se aprinde simbolul .





Dezactivarea conexiunii Wi-Fi

- Atingeți simbolul .
- Glisați spre stânga sau spre dreapta pe ecran până când simbolul  apare în centru.
- Atingeți simbolul .
- Pentru a dezactiva conexiunea Wi-Fi, apăsați scurt pe simbolul .



Apare simbolul .

- Pentru a părăsi setările, atingeți simbolul .

Resetarea configurării rețelei

- Atingeți simbolul .
- Glisați spre stânga sau spre dreapta pe afișaj, până când în centru apare simbolul .
- Atingeți simbolul .
- Glisați spre dreapta pe ecran până când simbolul  apare în centru.
- Atingeți simbolul .

Ajustarea setărilor





- Atingeți simbolul .
- Pentru a părăsi setările, atingeți simbolul .



Toate setările efectuate și toate datele introduse sunt resetate.

Conexiunea WLAN a fost dezactivată, iar simbolul  de pe afișajul de pornire se stinge.

Resetați configurarea rețelei atunci când eliminați ca deșeu sau vindeți aparatul frigorific sau când puneți în funcțiune un aparat frigorific la mâna a doua. Toate datele personale vor fi șterse din aparatul frigorific. În plus, un proprietar anterior nu mai poate accesa datele din aparatul frigorific.





Activarea tonului tastelor



- Atingeți simbolul .
- Glisați spre stânga sau spre dreapta pe afișaj, până când în centru apare simbolul  .
- Atingeți simbolul  .

Când tonul tastelor este activ, simbolul   se aprinde portocaliu.

- Pentru a părăsi setările, atingeți simbolul .



Dezactivarea tonului tastelor

- Atingeți simbolul .
- Glisați spre stânga sau spre dreapta pe ecran până când simbolul   apare în centru.
- Atingeți simbolul  .

Când tonul tastelor este dezactivat, simbolul   se aprinde în alb.

- Pentru a părăsi setările, atingeți simbolul .

Modificarea volumului semnalelor de avertizare și alarmelor sonore





- Atingeți simbolul .
- Glisați spre stânga sau spre dreapta pe ecran până când simbolul  apare în centru.
- Atingeți simbolul .
- Selectați volumul sonor dorit glisând spre stânga sau spre dreapta pe bara cu segmente (treptele 1–7).
- Dacă doriți să dezactivați complet semnalele de avertizare și alarmele sonore, glisați spre stânga până când bara cu segmente se stinge complet.
- Confirmați setarea dorită atingând bara cu segmente.

Dacă semnalele de avertizare și alarmele sonore sunt dezactivate, simbolul  se aprinde în alb.

Dacă semnalele de avertizare și alarmele sonore sunt activate, simbolul  se aprinde în portocaliu.

- Pentru a părăsi setările, atingeți simbolul .

Modificați luminozitatea afișajului

- Atingeți simbolul .
- Glisați spre stânga sau spre dreapta pe ecran până când simbolul  apare în centru.
- Atingeți simbolul .
- Selectați nivelul de luminozitate dorit glisând spre stânga sau spre dreapta pe bara cu segmente (treptele 1–7).
- Confirmați setarea dorită atingând bara cu segmente.
- Pentru a părăsi setările, atingeți simbolul .





Modificarea unității de temperatură °C/°F

- Atingeți simbolul .
- Glisați spre stânga sau spre dreapta până când °C sau °F se afișează în centru.
- Atingeți °C sau °F pentru a schimba unitatea de măsură a temperaturii.

Apare °C sau °F.



- Pentru a părăsi setările, atingeți simbolul .

Dezactivarea modului demonstrativ

- Atingeți simbolul .
- Atingeți simbolul .
- Glisați spre stânga sau spre dreapta pe ecran până când simbolul  apare în centru.
- Atingeți simbolul .

După ce modul demonstrativ  a fost dezactivat, aparatul frigorific se oprește și trebuie repornit.

Revenirea la setările din fabrică



- Atingeți simbolul .
- Glisați spre stânga sau spre dreapta pe ecran până când simbolul  apare în centru.
- Atingeți simbolul .

Apare simbolul .

- Atingeți simbolul .

Aparatul frigorific se oprește și trebuie repornit.

Activați afișajul filtrului Active AirClean

- Atingeți scurt .
- Glisați spre stânga sau spre dreapta pe ecran până când  se afișează pe mijloc.
- Atingeți scurt .

Când indicatorul filtrului Active AirClean este activat, se aprinde portocaliu .

- Pentru a ieși din setări, apăsați pe .

Curățare și Îngrijire

Îndepărtarea etichetei cu date tehnice din interiorul aparatului frigorific nu este permisă. Aceasta este necesară în caz de defecțiune.

Aveți grijă să nu pătrundă apă la componentele electronice sau la sistemul de iluminat.

 Pericol de deteriorare din cauza pătrunderii umidității.

Aburul degajat de un aparat de curățat cu aburi poate deteriora materialele plastice și componentele electrice.

Nu utilizați un aparat de curățat cu aburi pentru a curăța aparatul frigorific.

Indicații privind agenții de curățare

În interiorul aparatului utilizați doar agenți de curățare și întreținere care nu afectează alimentele.

Pentru a preveni deteriorarea suprafețelor aparatului dumneavoastră, în timpul curățării, **nu** folosiți

- agenți de curățare care conțin sodă, amoniac, acizi sau cloruri;
- agenți de curățare cu compuși anti-calcar;
- agenți de curățare abrazivi (de ex. pulbere sau lichid abraziv de curățare și pietre abrazive)
- agenți de curățare pe bază de solvenți;
- agenți de curățare pentru inox
- detergenți pentru mașini de spălat vase
- spray-uri pentru cuptoare

- agent de curățare pentru plite vitroceramice (excepție pentru curățarea frontului de sticlă)
- agent de curățare pentru sticlă (excepție pentru curățarea frontului de sticlă: agent de curățare pentru sticlă ușor pe bază de alcool, care nu conține aditivi de ex. parfum de lămâie sau similar)
- perii și bureți duri și abrazivi (de ex. bureți pentru curățarea oalelor)
- radiere speciale de îndepărtat mizeria
- răzuitoare metalice ascuțite

Recomandăm pentru curățare un burete curat, apă caldută și puțin detergent de vase pentru spălare manuală.

Pregătirea aparatului pentru curățare

- Oprii aparatul frigorific.

Pe afișaj apare  și răcirea este oprită.

- Scoateți sticlele de vin din răcitorul de vinuri și depozitați-le într-un loc răcoros.
- Scoateți alimentele din congelator și depozitați-le într-un loc răcoros.
- La nevoie, scoateți toate piesele detașabile pentru curățare (consultați capitolul „Mod de funcționare”, secțiunea „Organizarea interiorului”).
- Scoateți accesoriul care poate fi scos pentru curățare.
- Înainte de a curăța rafturile din lemn, scoateți benzile de etichetare.

Curățarea spațiului interior

Curățați aparatul frigorific regulat, cel puțin o dată pe lună.

Dacă murdăria se fixează, devine imposibil de înlăturat în anumite cazuri. Suprafețele se pot decolora sau deteriora.

Ștergeți imediat orice murdărie.

- Curățați spațiul interior cu o lavetă curată, cu apă caldută și puțin detergent lichid de vase.
- Curățați periodic sertarul de cuburi de gheață.
- Îndepărtați periodic resturile de gheață și apă din sertarul de cuburi de gheață.
- Curățați sertarul de cuburi de gheață înainte de a opri dispozitivul de preparat cuburi de gheață pentru o perioadă lungă de timp.
- Curățați elementele din **lemn** cu o cârpă ușor umezită; aceste componente **nu** trebuie să se ude.

 Pericol de deteriorare ca urmare a utilizării detergentului pentru mașina de spălat vase nepotrivit.

Curățarea benzilor de etichetare cu un agent de curățare poate deteriora învelișul acestora.

Curățați benzile numai cu apă curată.

- După curățare, clătiți cu apă curată apoi uscați totul cu o lavetă moale.
- Pentru a vă asigura că aparatul este ventilat suficient și pentru a evita acumularea de mirosuri neplăcute, lăsați aparatul frigorific deschis pentru încă o perioadă scurtă de timp.

Curățare manuală sau în mașina de spălat vase a accesoriilor

Următoarele componente trebuie curățate doar **manual**:

- toate sertarele
- acumulatele frigorifice

Următoarele componente sunt **potrivite pentru mașina de spălat vase**:

 Pericol de deteriorare din cauza temperaturii prea ridicate în mașina de spălat vase.

Unele piese ale aparatului frigorific pot deveni inutilizabile, de ex. prin deformare, ca urmare a spălării în mașina de spălat vase la temperaturi de peste 55 °C.

Pentru componentele adecvate pentru curățare în mașina de spălat vase, selectați doar programe cu maximum 55 °C.

Prin contactul cu coloranții naturali care se găsesc de ex. în morcovi, roșii și ketchup, componentele de plastic își pot schimba culoarea în mașina de spălat vase. Această modificare a culorii nu influențează stabilitatea componentelor.

- cuburile de gheață
- partiția glisantă a compartimentului pentru cuburi de gheață
- plăcile de sticlă

Scoateți sertarele congelatorului și rafturile de sticlă

- Ridicați sertarele congelatorului din față și apoi trageți-le în diagonală în sus.
- Scoateți rafturile de sticlă dintre sertarele congelatorului.

Curățare și îngrijire

Introduceți rafturile de sticlă și sertarele congelatorului

- Glisați rafturile de sticlă în congelator.
- Așezați sertarele congelatorului în congelator dintr-un unghi în partea de sus.

Schimbați Active AirClean Filter (filtru de cărbune)

Puteți achiziționa filtre Active AirClean noi de la Service-ul Miele, de la distribuitor sau de pe magazinul online Miele.

Filtrul Active AirClean este amplasat în spatele benzii de etichetare, între zonele de temperare a vinului.

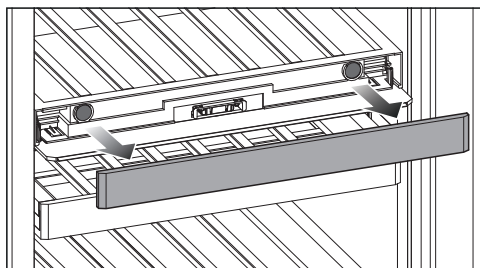

- Scoateți banda.

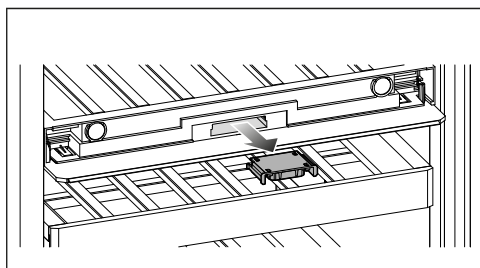

- Scoateți suportul filtrului.

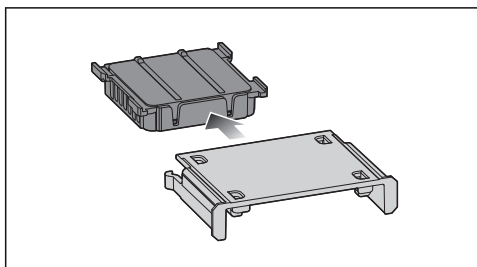

- Scoateți filtrul Active AirClean uzat.
- Eliminați filtrul Active AirClean uzat cu deșeurile menajere.

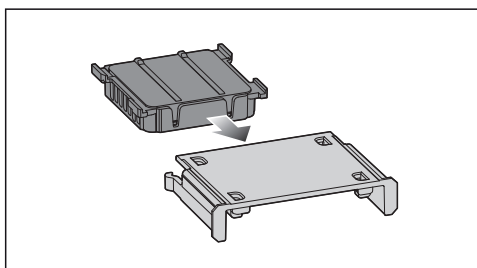

- Introduceți noul filtru Active AirClean în suportul filtrului.

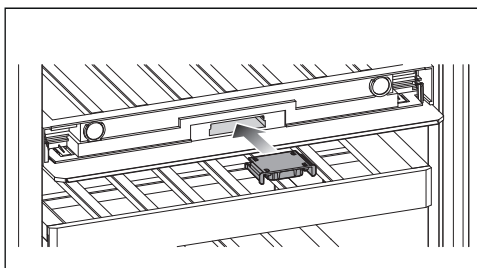

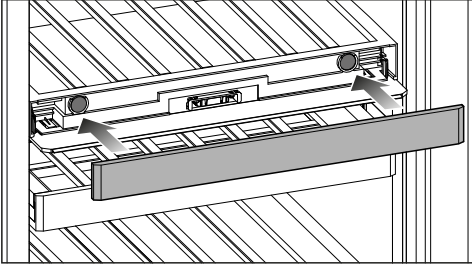

- Introduceți suportul filtrului cu noul filtru AirClean.





- Puneți banda de etichetare.

Confirmarea înlocuirii filtrului Active AirClean

- Atingeți simbolul  de pe afișaj.
-  dispăre de pe afișaj, iar contorul de timp este resetat.

Curățarea tăvii pentru cuburi de gheață



Tava pentru cuburi de gheață **nu** poate fi îndepărtată și, prin urmare, trebuie să fie mutată în poziția de curățare.

- Porniți dispozitivul de cuburi de gheață (consultați capitolul „Ajustarea setărilor“).
- Goliți sertarul de cuburi de gheață.
- Împingeți sertarul de cuburi de gheață complet în interior.
- Atingeți scurt .
- Glisați spre stânga sau spre dreapta pe ecran până când  se afișează pe mijloc.
- Atingeți scurt .

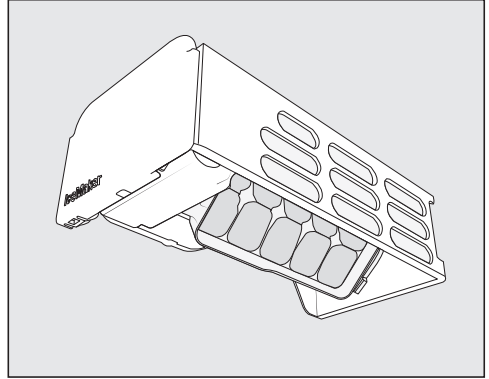
Acum va dura ceva timp până când tava pentru cuburi de gheață se va poziționa în poziția de curățare.



Atunci când tava pentru cuburi de gheață nu se mai mișcă, pe afișaj apare simbolul .

- Scoateți sertarul de cuburi de gheață.
- Curățați tava pentru cuburi de gheață și sertarul de cuburi de gheață cu apă caldută și puțin detergent. Clătiți bine cu apă curată apoi uscați cu o lavetă.
- Așezați la loc sertarul de cuburi de gheață.
- După curățare, apăsați pe simbolul .
- Pentru a ieși din setări, apăsați pe .

Veți auzi cum se rotește tava pentru cuburi de gheață înapoi în poziția inițială.

Curățarea frontului aparatului și a pereților laterali

Dacă murdăria acționează mai mult timp, este posibil să nu puteți îndepărta murdăria. Suprafețele se pot decolora sau deteriora.

Curățați imediat murdăria de pe frontul și pereții laterali ai aparatului.

Curățare și îngrijire

Toate suprafețele sunt sensibile la zgâriere și se pot decolora sau modifica atunci când intră în contact cu agenți de curățare neadecvați. Vă rugăm să citiți informațiile din secțiunea „Indicații privind agenții de curățare” de la începutul acestui capitol.

- Curățați suprafețele cu un burete curat, cu detergent de vase și cu puțină apă. Pentru curățare puteți utiliza și o lavetă din microfibre curată și umedă, fără detergent.
- După curățare, clătiți cu apă curată apoi uscați totul cu o cârpă moale.
- Curățați ușa aparatului cu un detergent pentru sticlă.

Partea frontală a congelatorului este finisată cu un strat de suprafață de înaltă calitate. Acesta protejează aparatul de murdărire și facilitează curățarea.

 Pericol de deteriorare din cauza curățării incorecte.

Stratul de suprafață se va deteriora.

Nu tratați această suprafață cu agenți de curățare pentru inox.

Curățarea garniturii de etanșare a ușii

 Pericol de deteriorare din cauza curățării incorecte.

Dacă garnitura ușii este tratată cu uleiuri și grăsimi, garnitura ușii poate deveni poroasă.

Nu tratați cu uleiuri sau grăsimi garnitura de etanșare a ușii.

- Garnitura de etanșare a ușii trebuie curățată în mod regulat cu apă curată și apoi ștearsă bine cu o cârpă.

Curățarea spațiilor de ventilare

- Curățați regulat spațiile de ventilare folosind o perie de praf sau aspiratorul (utilizați de ex. perie de aspirare pentru aspiratoare Miele).

După curățare

- Repuneți toate rafturile și accesoriile în aparat.
- Porniți aparatul.
- Așezați sticlele de vin în zonele de temperare a vinului.
- Activați funcția SuperFrost ❄️ pentru un timp, astfel încât congelatorul să se răcească rapid.
- Împingeți sertarele cu produse congelate în congelator de îndată ce temperatura din congelator este destul de scăzută.
- Dezactivați funcția SuperFrost ❄️ de îndată ce în zona congelator se atinge o temperatură constantă de minimum -18 °C.
- Închideți ușa aparatului.

Dezghețarea

Prevenirea formării gheții în zonele de temperare a vinului

Aparatul are o funcție automată de prevenire a formării gheții în zonele de temperare a vinului.

Congelatorul

Combina frigorifică este dotată cu un sistem „NoFrost”, care dezgheață automat congelatorul.

Puteți remedia singur majoritatea defecțiunilor și erorilor. În multe cazuri, puteți economisi timp și bani prin faptul că nu trebuie să contactați service-ul.

La www.miele.ro/support/customer-assistance veți primi informații suplimentare cu privire la modul de remediere a defecțiunilor.



Până la remedierea deranjamentului, încercați să nu deschideți aparatul, pentru a menține la minimum pierderea de temperatură rece.

Probleme generale cu aparatul

Problemă	Cauză posibilă și remediere
Aparatul frigorific nu răcește.	Aparatul frigorific nu este pornit. ■ Porniți aparatul.
	Ștecherul de rețea nu este introdus corect în priză sau fișa aparatului nu este introdusă corect în priza aparatului. ■ Introduceți fișa de rețea în priză și fișa de alimentare a aparatului, în priza acestuia.
	Siguranța principală a instalației din locuință s-a decuplat. Aparatul, tensiunea electrică din locuință sau un alt aparat ar putea fi defecte. ■ Contactați un electrician profesionist sau serviciul pentru clienți Miele.
Compresorul se cuplează tot mai des și pentru prea mult timp, temperatura în aparat este prea scăzută.	Ușile aparatelor au fost deschise frecvent sau au fost depozitate cantități mari de alimente. ■ Deschideți ușile aparatului doar la nevoie și pentru cât mai puțin timp posibil.
	Nu închideți complet ușile aparatului. Temperatura în combina frigorifică crește. ■ Verificați poziția ușilor aparatului și ajustați ușile aparatului folosind șuruburile din balamalele ușilor, dacă este necesar.
	Ușile aparatului nu sunt închise corect. Dacă s-a format deja un strat gros de gheață, puterea de răcire scade, iar consumul de energie crește. ■ Întotdeauna închideți complet ușile aparatului.





Remedierea problemelor

Problemă	Cauză posibilă și remediere
	<p>■ Dezghețați combina frigorifică la nevoie, și curățați-o.</p> <p>Temperatura ambientală este prea crescută. Cu cât este mai ridicată temperatura ambientală, cu atât compresorul rămâne cuplat mai mult timp.</p> <p>■ Urmați instrucțiunile din capitolul „Instalare“, secțiunea „Locul instalării“.</p> <p>Spațiile de ventilare sunt acoperite ori prăfuite.</p> <p>■ Nu acoperiți spațiile de ventilare.</p> <p>■ Înlăturați regulat praful din spațiile de ventilare.</p> <p>În cazul aparatelor încorporabile: combina frigorifică nu a fost încastrată corect în nișă.</p> <p>■ Instalați combina frigorifică în conformitate cu instrucțiunile de instalare.</p>
<p>Temperatura din combina frigorifică este prea scăzută.</p>	<p>Temperatura din combina frigorifică este setată la o valoare prea scăzută.</p> <p>■ Corecți setarea temperaturii.</p> <p>Funcția SuperFrost ❄ este în continuare activată.</p> <p>■ Pentru a economisi energie, puteți dezactiva manual, mai devreme, funcția SuperFrost ❄.</p>
<p>Temperatura din aparatul frigorific este prea ridicată. Alimentele congelate (în funcție de model) se pot dezgheța.</p>	<p>Aceasta nu este o eroare. Temperatura programată este prea ridicată.</p> <p>■ Corecți setarea temperaturii.</p> <p>■ Verificați încă o dată temperatura după 24 de ore.</p> <p>Temperatura ambientală pentru care a fost configurată combina frigorifică a scăzut sub valoarea setată. Compresorul pornește mai rar dacă temperatura ambientală este prea scăzută. Temperatura în aparatul frigorific crește.</p> <p>■ Urmați instrucțiunile din capitolul „Instalare“, secțiunea „Locul instalării“.</p> <p>■ Creșteți temperatură ambientală.</p>







Remedierea problemelor

Problemă	Cauză posibilă și remediere
<p>Umiditatea dorită în zona inferioară de temperare a vinului nu apare.</p>	<p>Temperatura ambientală este prea crescută sau prea scăzută.</p> <ul style="list-style-type: none"> ■ Asigurați o temperatură ambientală de 19 până la 28 °C. <p>Temperatura în zona inferioară de temperare a vinului este setată prea ridicată.</p> <ul style="list-style-type: none"> ■ Pentru depozitarea pe termen lung a vinurilor dumneavoastră se recomandă o temperatură între 12 și 14 °C. <p>Umiditatea aerului ambiental este prea scăzută.</p> <ul style="list-style-type: none"> ■ În cazul în care umiditatea aerului ambiant este foarte scăzută, este posibil să nu fie posibil să se obțină o umiditate ridicată în zonele de temperare a vinului. <p>Umiditatea aerului din răcitorul de vinuri depinde, în principiu, de frecvența și durata deschiderii ușii, de temperatura ambientală și de umiditatea aerului ambiental, de încărcare și de setarea aparatului.</p>
<p>Tijele de lemn de pe roșturile de lemn se deformează.</p>	<p>Schimbarea de volum datorată absorbției de umiditate sau uscării este o proprietate tipică a lemnului. Umiditatea crescută din răcitorul de vinuri face ca piesele din lemn să funcționeze. În anumite circumstanțe, piesele din lemn se pot deforma și pot apărea fisuri. Ramurile și granulațiile din lemn fac parte din caracteristicile unui lemn.</p>
<p>Pe etichetele sticlelor de vin se formează mucegai.</p>	<p>În funcție de adezivul etichetei, pe etichete pot să apară ușoare formațiuni de mucegai.</p> <ul style="list-style-type: none"> ■ Îndepărtați atent tot mucegaiul. Curățați sticlele de vin și îndepărtați eventualele resturi de adeziv.
<p>La dopurile sticlelor de vin se formează o depunere de culoare albă</p>	<p>Dopurile au oxidat la contactul cu aerul.</p> <ul style="list-style-type: none"> ■ Ștergeți depunerea cu o lavetă uscată. Depunere nu influențează calitatea vinului.
<p>Alimentele s-au lipit între ele prin congelare.</p>	<p>Ambalajul alimentelor nu era uscat atunci când le-ați introdus în aparatul frigorific.</p> <ul style="list-style-type: none"> ■ Folosiți un instrument bont, precum coada unei linguri, pentru a le desface cu grijă.













Remedierea problemelor

Problemă	Cauză posibilă și remediere
Nu se aude nicio alarmă, deși ușa aparatului stă deschisă de mai mult timp.	<p>Aceasta nu este o defecțiune. Alarma a fost oprită din modul Setări. Dacă doriți să reporniți alarma acustică:</p> <ul style="list-style-type: none"> ■ Atingeți simbolul . ■ Glisați spre stânga sau spre dreapta pe afișaj, până când în centru apare simbolul . ■ Atingeți simbolul . ■ Selectați volumul dorit glisând spre dreapta pe bara cu segmente. ■ Confirmați setarea dorită atingând diagrama cu bare. <p>Dacă semnalele de avertizare și alarmele sonore sunt activate, simbolul  se aprinde portocaliu.</p>
Aparatul frigorific are depuneri de gheață sau în interiorul aparatului frigorific se formează condens. Este posibil ca ușa dispozitivului să nu se închidă corect.	<p>Garnitura de etanșare a ușii a ieșit din canelură.</p> <ul style="list-style-type: none"> ■ Verificați dacă garnitura de etanșare a ușii este poziționată corect în canelură.
	<p>Garnitura de etanșare a ușii este deteriorată.</p> <ul style="list-style-type: none"> ■ Verificați dacă garnitura de etanșare a ușii este deteriorată.
Garnitura de etanșare a ușii este deteriorată sau trebuie înlocuită.	<p>Nu aveți nevoie de unelte pentru a înlocui garnitura de etanșare a ușii.</p> <ul style="list-style-type: none"> ■ Înlocuiți garnitura de etanșare a ușii. Aceasta poate fi achiziționată de la reprezentanță sau de la Serviciul Clienți.







Mesaje afișate







Mesaj	Cauză posibilă și remediere
Pe afișajul Start este aprins simbolul , aparatul frigorific nu are putere de răcire, însă comenzile aparatului frigorific precum și sistemul de iluminare interioară sunt funcționale.	<p>Este activat regimul demonstrativ.</p> <ul style="list-style-type: none"> ■ Atingeți simbolul . ■ Atingeți simbolul . ■ Glisați spre stânga sau spre dreapta pe afișaj, până când în centru apare simbolul . ■ Atingeți simbolul . <p>După ce modul demonstrativ  a fost dezactivat, aparatul frigorific se oprește și trebuie repornit.</p>

Remedierea problemelor







Mesaj	Cauză posibilă și remediere
<p>Pe afișaj nu apare nimic. Este negru.</p>	<p>Modul Sabat  este activat. Sistemul de iluminare interioară rămâne dezactivat, iar aparatul frigorific răcește.</p> <ul style="list-style-type: none"> ■ Atingeți scurt afișajul negru. <p>Pe afișaj apare simbolul .</p> <ul style="list-style-type: none"> ■ Atingeți simbolul . <p>Simbolul  se aprinde portocaliu.</p> <ul style="list-style-type: none"> ■ Atingeți din nou scurt simbolul . <p>Când modul Sabat este inactiv, simbolul  se aprinde alb.</p>
<p>Pe afișaj se aprinde , iar aparatul de răcire nu poate fi operat.</p>	<p>Funcția de blocare este activată.</p> <ul style="list-style-type: none"> ■ Deblocați pentru scurt timp unitatea de răcire sau dezactivați complet funcția de blocare a comenzilor (consultați capitolul „Ajustarea setărilor“, secțiunea „Dezactivarea pentru scurt timp/completă a funcției de blocare / “).
<p>Pe afișaj luminează  și se aude o alarmă sonoră.</p>	<p>Afișajul filtrului ActiveAirClean  vă reamintește că filtrul ActiveAirClean trebuie înlocuit.</p> <ul style="list-style-type: none"> ■ Înlocuiți filtrul ActiveAirClean (consultați capitolul „Curățare și întreținere“, secțiunea „Schimbarea filtrului ActiveAirClean“). Confirmați schimbarea filtrului ActiveAirClean atingând  de pe afișaj. <p> Simbolul dispare de pe afișaj.</p>

Remedierea problemelor







Mesaj	Cauză posibilă și remediere
<p>Pe afișaj luminează galben  și se aude și un sunet de avertizare.</p>	<p>Sertarul de cuburi de gheață nu se află în aparat. După închiderea ușii aparatului se aude o alarmă sonoră.</p> <p>■ Atingeți scurt pe afișaj .</p> <p>Mesajul de avertizare a fost confirmat, iar alarma sonoră încetează.</p> <p>Pe afișaj apare din nou temperatura efectivă în timp real.</p> <p>■ Așezați corect sertarul pentru cuburi de gheață în aparatul frigorific sau opriți dispozitivul de cuburi de gheață.</p>
	<p>Racordul la apă curentă nu a fost instalat.</p> <p>■ Asigurați-vă că racordul la apă curentă este instalat corect.</p>
	<p>Alimentarea cu apă nu este deschisă.</p> <p>■ Deschideți robinetul de închidere.</p>
	<p>Furtunul de apă este îndoit.</p> <p>■ Verificați furtunul și înlocuiți un furtun defect doar cu un furtun original de la Miele.</p>
	<p>Presiunea apei de alimentare este prea scăzută.</p> <p>■ Verificați dacă presiunea apei de alimentare se situează între 150 kPa și 620 kPa (1,5 bar și 6,2 bar).</p>
<p>Pe afișaj luminează galben  și se aude un semnal sonor.</p>	<p>Sertarul dispozitivului de preparat cuburi de gheață este plin.</p> <p>■ Scoateți și goliți sertarul.</p>
<p>Pe afișaj se aprinde galben  se aude și un sunet de avertizare, iar iluminarea interioară se aprinde intermitent.</p>	<p>Alarma pentru ușă s-a activat.</p> <p>■ Atingeți scurt .</p> <p>Sunetul de avertizare se oprește,  se stinge și lumina interioară este aprinsă din nou în permanență.</p>

Mesaj	Cauză posibilă și remediere
<p>Într-o zonă de temperare a vinului,   se aprinde roșu și este activat un semnal sonor de avertizare.</p>	<p>Alarma de temperatură a fost activată; temperatura din zona respectivă de temperare a vinului este prea mare sau prea mică comparativ cu temperatura setată.</p> <p>Motivele ar putea fi următoarele:</p> <ul style="list-style-type: none"> – Ușa aparatului a fost deschisă frecvent. – Spațiile de ventilare au fost acoperite. – A avut loc o pană de curent mai îndelungată. <p>■ Atingeți scurt  .</p> <p>  se stinge, iar semnalul sonor de avertizare se dezactivează.</p> <p>Afișajul de temperatură al zonei de temperare a vinului afectate clipește timp de aproximativ 1 minut pentru a indica cea mai înaltă temperatură atinsă până la momentul respectiv în zona de temperare a vinului. Apoi afișajul temperaturii revine la temperatura actuală din zona de temperare a vinului.</p> <p>Puteți părăsi mai devreme afișajul temperaturii, în timp ce acesta clipește:</p> <p>■ Atingeți afișajul de temperatură al zonei de temperare a vinului.</p> <p>Cea mai înaltă temperatură afișată va fi ștearsă. Apoi, pe afișajul de temperatură va apărea din nou temperatura actuală din zona de temperare a vinului.</p> <p>■ Remediază starea de alarmă.</p>



Remedierea problemelor

Mesaj	Cauză posibilă și remediere
<p>Simbolul   de pe afișajul de temperatură al congelatorului se aprinde roșu și este emis un semnal sonor de avertizare.</p>	<p>Alarma de temperatură a fost activată, temperatura din zona congelatorului a crescut sau a scăzut față de temperatura setată.</p> <p>Motivele ar putea fi următoarele:</p> <ul style="list-style-type: none">– Ușa aparatului a fost deschisă frecvent.– A fost congelată o cantitate mare de alimente, fără a se activa funcția de SuperFrost.– A avut loc o pană de curent mai îndelungată.– Aparatul frigorific este defect. <p>■ Atingeți simbolul  .</p> <p>Mesajul de avertizare a fost confirmat: simbolul   se stinge, iar semnalul sonor de avertizare se dezactivează.</p> <p>Pe afișaj, temperatura cea mai ridicată înregistrată până la acel moment în zona congelatorului este afișată intermitent timp de aproximativ 1 minut. Apoi afișajul de temperatură comută pe temperatura actuală din congelator.</p> <p>Puteți părăsi mai devreme afișajul temperaturii, în timp ce acesta clipește:</p> <p>■ Atingeți afișajul de temperatură al congelatorului.</p> <p>Cea mai înaltă temperatură afișată va fi ștersă. Apoi, pe afișajul de temperatură va apărea din nou temperatura actuală din congelator.</p> <p>■ Remediați starea de alarmă.</p> <p>■ În funcție de temperatura afișată, verificați starea alimentelor din aparat. Dacă s-au dezghețat, preparați-le (prin fierbere sau prăjire) înainte de a le recongela.</p>



Remedierea problemelor

Mesaj	Cauză posibilă și remediere
<p>Pe afișaj luminează roșu  și se aude și un sunet de avertizare.</p>	<p>Este semnalată o cădere de tensiune: temperatura din aparat a crescut prea mult în ultimele zile sau ore ca urmare a unei căderi de tensiune sau a unei întreruperi de curent.</p> <ul style="list-style-type: none"> ■ Atingeți scurt . <p>Mesajul de eroare a fost confirmat:  se stinge, iar sunetul de avertizare încetează.</p> <p>Pe afișajul de temperatură este afișată intermitent timp de cca. 1 minut temperatura cea mai ridicată înregistrată până la acel moment în aparat. Apoi afișajul de temperatură comută pe temperatura actuală.</p> <p>Puteți să ieșiți mai devreme din afișajul temperaturii, în timp ce acesta clipește:</p> <ul style="list-style-type: none"> ■ Atingeți afișajul temperaturii. <p>Cea mai ridicată temperatură afișată va fi ștersă. Apoi, pe afișajul de temperatură va apărea din nou temperatura actuală. Aparatul continuă să funcționeze la ultima temperatură setată.</p> <ul style="list-style-type: none"> ■ Remediați starea de alarmă. ■ În funcție de temperatura afișată, verificați dacă nu cumva alimentele s-au dezghețat parțial sau chiar complet. Dacă s-au dezghețat, preparați-le (prin fierbere sau prăjire) înainte de a le recongela.
<p>Simbolul  de pe afișaj se aprinde roșu și apare un cod de eroare F cu cifre. De asemenea, este emis și un semnal sonor de avertizare.</p>	<p>S-a produs o defecțiune.</p> <ul style="list-style-type: none"> ■ Pentru a dezactiva semnalul sonor de avertizare, atingeți scurt simbolul  de pe afișaj. ■ Contactați serviciul de asistență pentru clienți. <p>Pentru a raporta defecțiunea, aveți nevoie nu doar de codul de defecțiune afișat, ci și de codul modelului și de numărul de serie al aparatului frigorific. Aceste informații puteți să le vedeți direct pe afișaj:</p> <ul style="list-style-type: none"> ■ În acest scop, atingeți simbolul . <p>Pe afișaj vor apărea datele necesare ale aparatului.</p> <p>Dacă confirmați cu simbolul , veți părăsi afișajul cu informații, iar codul de eroare va fi afișat din nou.</p> <p>Puteți opri în orice moment aparatul frigorific direct de la mesajul de eroare.</p>

Remedierea problemelor

Mesaj	Cauză posibilă și remediere
Pe afișaj luminează roșu  și se aude și un sunet de avertizare.	A apărut o defecțiune la dispozitivul de preparat cuburi de gheață. <ul style="list-style-type: none"> ■ Opriți sunetul de avertizare atingând scurt pe afișaj . ■ Contactați service-ul Miele.

Probleme cu dispozitivul de preparat cuburi de gheață

Problemă	Cauză posibilă și remediere
Dispozitivul de preparat cuburi de gheață nu poate fi activat.	Combina frigorifică/congelatorul nu este pornit. <ul style="list-style-type: none"> ■ Porniți combina frigorifică/congelatorul.
Dispozitivul de preparat cuburi de gheață nu poate fi oprit.	Modul Party  este încă activat. <ul style="list-style-type: none"> ■ Dezactivați modul Party  (consultați capitolul „Ajustarea setărilor“, secțiunea „Dezactivarea modului Party “).
Dispozitivul de cuburi de gheață nu produce cuburi de gheață.	Aparatul frigorific sau dispozitivul de preparat cuburi de gheață nu sunt pornite. <ul style="list-style-type: none"> ■ Porniți aparatul frigorific și dispozitivul de preparat cuburi de gheață.
	Sertarul de cuburi de gheață nu este închis corespunzător (în funcție de model). <ul style="list-style-type: none"> ■ Închideți corect sertarul de cuburi de gheață.
	Ușa aparatului a fost deschisă foarte des, astfel încât activitatea compresorului crește și aparatul de cuburi de gheață, îngheață. <ul style="list-style-type: none"> ■ Deschideți ușa doar când este absolut necesar și pentru un timp cât mai scurt posibil.
	Temperatura în congelator este prea ridicată. <ul style="list-style-type: none"> ■ Selectați o temperatură mai scăzută.
	Aparate frigorifice cu rezervor de apă: Rezervorul de apă nu este umplut suficient. <ul style="list-style-type: none"> ■ Umpleți rezervorul de apă.
	Rezervorul de apă nu este introdus complet. <ul style="list-style-type: none"> ■ Introduceți rezervorul de apă astfel încât acesta să fie cuplat corect.
	Aparate frigorifice cu racord la apă curentă: Intrarea de apă nu este deschisă sau nu este ventilată.

Remedierea problemelor

Problemă	Cauză posibilă și remediere
	<ul style="list-style-type: none"> ■ Deschideți racordarea la alimentarea cu apă. ■ Verificați dacă sistemul de alimentare cu apă este ventilat. <p>Furtunul de apă are o îndoitură.</p> <ul style="list-style-type: none"> ■ Verificați furtunul de apă și înlocuiți-l, dacă este necesar. <p>Presiunea apei de alimentare este prea scăzută.</p> <ul style="list-style-type: none"> ■ Verificați dacă presiunea racordului de apă este suficient de mare (în funcție de model). <p>Rețineți că primele cuburi de gheață ar putea fi preparate într-un interval de până la 24 de ore.</p>
<p>Cuburile de gheață au un miros sau un gust neplăcut.</p>	<p>Recipientul pentru cuburi de gheață este golit foarte rar. Dacă este depozitată o perioadă mai lungă de timp, gheața poate să preia mirosul sau gustul altor materii.</p> <ul style="list-style-type: none"> ■ Goliți recipientul pentru cuburi de gheață. ■ Curățați regulat recipientul pentru cuburi de gheață. <p>În zona congelatorului au fost depozitate alimente neambalate. Gheața poate să preia mirosul sau gustul alimentelor neambalate.</p> <ul style="list-style-type: none"> ■ În zona congelatorului depozitați doar alimente ambalate. <p>Filtrul de apă (în funcție de model) este murdar.</p> <ul style="list-style-type: none"> ■ Verificați dacă filtrul de apă trebuie înlocuit sau curățat.

Remedierea problemelor

Sistemul de iluminare interioară

 Pericol de electrocutare de la componentele expuse și parcurse de curent electric.









Dacă înlăturați capacul lămpilor puteți ajunge în contact cu componentele parcurse de curent electric.

Nu înlăturați capacul lămpilor. Sistemul de iluminat LED se repară și se înlocuiește exclusiv de către serviciul pentru clienți Miele.

 Pericol de rănire ca urmare a sistemului de iluminat LED.

Acest sistem de iluminat corespunde grupei de risc RG 2. Atunci când capacul este defect, vă puteți răni ochii.

Atunci când capacul lămpilor este defect, nu priviți prin instrumente optice (o lupă sau alt instrument similar) direct în lumină, din imediata apropiere.

Problemă	Cauză posibilă și remediere
Sistemul de iluminare interioară nu funcționează.	Aparatul frigorific nu este pornit. ■ Porniți aparatul frigorific.
	Modul Sabat  este activat: afișajul este negru, iar aparatul frigorific răcește. ■ Atingeți scurt afișajul negru. Pe afișaj apare simbolul  . ■ Atingeți simbolul  . Simbolul  se aprinde portocaliu. ■ Apăsăți scurt în modul de setare  pe simbolul  . Când modul Sabat este inactiv, simbolul  se aprinde alb.
Iluminatul interior este activat chiar și când ușa este închisă.	După aproximativ 15 minute de la deschiderea ușii aparatului, sistemul de iluminare interioară se dezactivează automat din cauza supraîncălzirii. Dacă nu acesta este motivul dezactivării, înseamnă că există o defecțiune. ■ Contactați serviciul de asistență pentru clienți.
	Aceasta nu este o eroare. Lumina de prezentare este aprinsă. ■ Pentru a stinge lumina de prezentare, atingeți butonul senzor al luminii de prezentare  pe afișaj. Butonul cu senzor  nu mai luminează portocaliu.
Iluminatul interior se aprinde intermitent.	Aceasta nu este o eroare. Alarma pentru ușă s-a activat.

Zgomote

Aparatul frigorific produce diferite zgomote de rulare în timpul funcționării. Dacă performanța de răcire este scăzută, aparatul frigorific funcționează cu un consum scăzut de energie, dar pe o perioadă mai lungă. Volumul este scăzut. Dacă performanța de răcire este crescută, alimentele se răcesc mai repede. Volumul este crescut.

Zgomote normale	Care sunt cauzele zgomotelor?
Șuierături	Agentul frigorific este pompat în circuitul de răcire.
Bolboroseli, gălgâit, stropire	Agentul frigorific curge prin conducte.
Bâzâituri	Aparatul frigorific răcește.
Clicuri	Termostatul pornește sau oprește compresorul.
Bâzâituri, fâsâituri	Ventilatorul funcționează. Dispozitivul de deschidere automată a ușii (în funcție de model) deschide sau închide ușa aparatului.
Pocnituri	Materialul din interiorul aparatului frigorific se dilată.
Troncănit	Supapele sau clapetele sunt active.
Zumzet (aparate frigorifice cu rezervor de apă)	Apa este pompată din rezervorul de apă.
Sorbituri (aparate frigorifice cu amortizor de închidere a ușii)	Ușa aparatului cu amortizor de închidere se deschide sau se închide.
Rețineți că zgomotul produs de compresor și de agentul frigorific care circulă prin circuitul de răcire este inevitabil.	

Remedierea problemelor

Zgomote	Cauză și remediere
Vibrații, zgomote, zornăituri	Aparatul nu este amplasat orizontal. Echilibrați aparatul pe orizontală cu o nivelă cu bulă de aer. Pentru aceasta folosiți piciorușele de sub aparat (în funcție de model). Pentru aparate incorporabile: De la un amplasament de 140 cm: Introduceți șinele de stabilizare incluse pe partea inferioară a bazei aparatului.
	Aparatul atinge alte aparate sau corpuri de mobilier. Îndepărtați aparatul frigorific.
	Sertarele, coșurile sau rafturile sunt instabile ori greu manevrabile. Verificați toate elementele interioare detașabile și reinstalați-le.
	În aparat sunt sticle sau recipiente care se ating. Separați unele de altele sticlele sau recipientele.
	Clemele de transport ale cablului (în funcție de model) atârnă încă în spatele aparatului. Îndepărtați clemele de transport ale cablului.

La www.miele.ro/service veți găsi informații despre cum să remediați singur defecțiunile și despre piesele de schimb Miele.

Contact în caz de defecțiuni

În cazul oricăror defecțiuni pe care nu le puteți remedia dumneavoastră, vă rugăm să contactați reprezentanța Miele sau serviciul pentru clienți Miele.

Puteți să contactați serviciul pentru clienți Miele online prin intermediul link-ului www.miele.ro/service.

Datele de contact ale serviciului pentru clienți Miele sunt trecute la finalul acestor documente.

Serviciul pentru clienți are nevoie să știe denumirea modelului și numărul de fabricație (Fabr./SN/Nr.). Ambele informații le puteți găsi pe eticheta cu date tehnice din interiorul aparatului frigorific de vin sau în modul de setare sub informațiile **i**, în funcție de model.

Baza de date EPREL

De la 1 martie 2021, informațiile privind etichetarea consumul de energie și cerințele de proiectare ecologică pot fi găsite în baza de date a produselor europene (EPREL). Prin următorul link <https://eprel.ec.europa.eu/> puteți accesa baza de date a produselor. Aici vi se solicită să introduceți indicatorul modelului.

Identificatorul modelului poate fi găsit pe plăcuța de identificare din interiorul unității de refrigerare sau, în funcție de model, în modul de setări, la rubrica informații **i**.

Miele			
XXXXXX	Nr. XX/XXXXXXXXXX		
WEINTEMPERERSCHRANK/UNTERTISCHMODELL MULTI-TEMPERATURE WINE STORAGE CABINET-UNDERCOUNTER TOP FRIGORIFRE DE MIELENTEMPLES/WEINMODUL ENCASTRABLE SOUS PLAN #P#W#D#T#A#Z#CONDICIONATO. WINE#MODELO#POTREBUJE ENCLIMERA ВИННИЙ ТЕМПЕРАТУРНИЙ ШКАФ			
Klasse/Class Classe/Clase SN-ST	Ap-Type/AP-Type AP-Type/AP-Tipo	Bruttinhalt/Gross Capacity Volume Brut/Capacitat Bruta XXXX l	Gefriervermögen/Freezing Capacity Pouvoir de Congel/Capac. Congeladora
Nutzinhalt NetCapacity Volume Utile Capac. Util	Ges / K / G / WEN / KALT Tot / R / F / WINE / CHILL To / R / C / WIND / CHILL	R600a: XXg	

Garanție

Perioada de garanție este de 2 ani.

Mai multe informații sunt disponibile în Condițiile de garanție livrate împreună cu produsul.

Instalarea

Locul instalării

 Pericol de incendiu și deteriorări din cauza aparatelor care eliberează căldură.

Aparatele care emit căldură s-ar putea aprinde, iar combina frigorifică ar putea lua foc.

Cablul de alimentare electrică nu trebuie să intre în contact cu surse de căldură.

Nu așezați pe combina frigorifică aparate care emit căldură, precum mini-cuptoare, plite electrice sau prăjitoare de pâine.

 Pericol de incendiu și de deteriorare din cauza flăcărilor deschise.

Flăcările deschise pot aprinde aparatul frigorific.

Țineți flăcările deschise, de ex. lumânările, la distanță de aparatul frigorific.

 În cazul instalării necorespunzătoare există pericolul de deteriorare și incendiu.

Dacă ștecherul și cablurile de alimentare ating partea din spate a combinei frigorifice, acestea pot fi deteriorate de vibrații și pot provoca un scurtcircuit.

Nici ștecherul și nici cablurile de alimentare nu trebuie să intre în contact cu combina frigorifică.

Cablurile de alimentare nu trebuie să fie strivite sau deteriorate.

Nu conectați alte aparate la prizele aflate în spatele acestei combi frigorifice.

Prelungitoarele, cablurile de distribuție sau alte aparate electronice (de exemplu, transformatoare cu halogen) nu trebuie amplasate și utilizate în spatele aparatului.

Cea mai potrivită locație de amplasare este o încăpere uscată și bine ventilată.

Pardoseala de la locația de instalare trebuie să fie plană, echilibrată și trebuie să aibă aceeași înălțime ca pardoseala din proximitate.

 Pericol de deteriorare din cauza unei umidități ridicate a aerului. Dacă umiditatea aerului este ridicată, pe suprafețele exterioare ale aparatului frigorific s-ar putea forma condens. Condensul poate coroda pereții exteriori ai aparatului. Poziționați aparatul frigorific într-un spațiu uscat și/sau care dispune de aer condiționat și care este aerisit suficient. După amplasare, asigurați-vă că ușa/ușile aparatului frigorific se închid/e corect și că aceasta/acestea a/au fost instalată/instalate conform indicațiilor. Țineți cont de spațiile de ventilație indicate.

Clasa climatică	Temperatură ambientală
SN	10 până la 32 °C
N	16 până la 32 °C
ST	16 până la 38 °C
T	16 până la 43 °C
SN-ST	10 până la 38 °C
SN-T	10 până la 43 °C

O temperatură ambientală mai joasă conduce la un timp de nefuncționare mai lung al compresorului. Acest lucru poate conduce la temperaturi mai crescute în aparatul frigorific și daune consecutive.

Când alegeți locul instalării, țineți cont de faptul că va crește consumul de energie al aparatului frigorific dacă acesta este instalat în apropierea unui calorifer, unui aragaz sau unei alte surse de căldură. Evitați expunerea directă la razele soarelui. Temperaturile ambientale mai ridicate cresc consumul de energie, deoarece compresorul funcționează mai mult timp.

Clasa climatică

Aparatul frigorific este proiectat pentru o anumită clasă climatică (interval de temperatură ambientală) și nu trebuie utilizat în afara limitelor acesteia. Clasa climatică se găsește pe plăcuța cu date tehnice din interiorul aparatului.

Instalarea

Cerințe pentru ventilație și aerisire

 În cazul ventilației necorespunzătoare, există pericolul de incendiu și deteriorare.

Dacă combina frigorifică nu este ventilată suficient, compresorul va porni mai frecvent și va funcționa pentru un timp mai lung. Acest lucru determină un consum de energie mai mare și o temperatură de funcționare mai ridicată a compresorului. În consecință, combina frigorifică se va deteriora.

Asigurați-vă că admisia și evacuarea aerului de la combina frigorifică se realizează corespunzător:

Asigurați-vă că fantele transversale de admisie și evacuare a aerului nu sunt niciodată obstrucționate.

Fantele transversale de admisie și evacuare a aerului nu trebuie să fie acoperite sau blocate.

Curățați cu regularitate zonele de ventilație; îndepărtați depunerile de praf și murdărie de pe acestea.

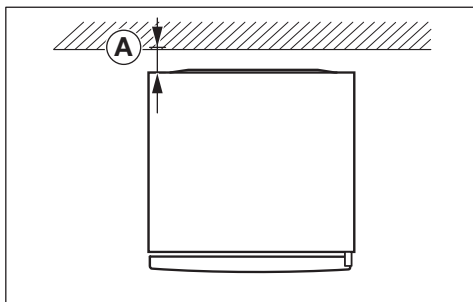

Consumul de energie a fost determinat cu o distanță 25 mm între partea din spate a aparatului și perete. Dacă distanța față de perete este mai mică de 25 mm, funcționalitatea aparatului frigorific este menținută, dar consumul de energie crește neglijabil. De asemenea, la temperaturi ambientale ridicate, se poate forma condens.

Aerul din zona peretelui din spate al aparatului frigorific se încălzește. Din acest motiv, trebuie garantat un flux adecvat de aer (consultați secțiunea „Dimensiunile aparatului“).

Instalarea mai multor aparate frigorifice unele lângă altele

 Pericol de deteriorare ca urmare a condensului de pe pereții exteriori ai aparatelor.

Când umiditatea aerului este mare, se poate forma condens între pereții exteriori ai aparatului frigorific și aceasta poate duce la coroziune.

În general **nu** montați mai multe modele de aparate frigorifice lipite **direct** una lângă alta.

Trebuie menținută o distanță de cel puțin 70 mm între aparatele frigorifice.

Alăturarea cu alte aparate (montarea side-by-side)

Aparatul dvs. frigorific poate fi amplasat în stânga altui frigider, deoarece este echipat cu un încălzitor integrat în panoul lateral din dreapta (consultați secțiunea „Dimensiuni aparat“).

Kitul de montare side-by-side este inclus cu aparatul frigorific. Instrucțiunile de asamblare anexate descriu modul în care aparatele frigorifice sunt montate unele lângă altele.

Sfat: Vă rugăm să vă consultați distribuitorul dumneavoastră cu ce aparate poate fi combinat aparatul frigorific.

Schimbarea balamalelor ușii

Combina frigorifică este livrată cu balamalele pe partea stângă. Dacă aveți nevoie ca balamalele să fie poziționate pe partea dreaptă, acestea trebuie mutate.

Sfat: Pentru a proteja ușa aparatului și pardoseala împotriva deteriorărilor în timpul schimbării balamalelor, aplicați un înveliș de protecție adecvat pe pardoseala din fața combinei frigorifice.

 Pericol de accidentare și de avariere a aparatului datorită greutateii mari a ușii.

Dacă schimbarea balamalei este efectuată de către o singură persoană, riscul de rănire și deteriorare crește.

Solicitați ajutorul unei a 2-a persoane pentru a schimba balamaua.

 Efectuați schimbarea balamalei ușii conform instrucțiunilor de instalare. (scanați codul QR).



Nr. de material 12350150

Instalarea aparatului frigorific

 Pericol de rănire și deteriorare în caz de răsturnare a aparatului.

Dacă montarea aparatului frigorific este efectuată de către o singură persoană, riscul de rănire și deteriorare crește.

Amplasați aparatul doar cu ajutorul unei a 2-a persoane.

 Pericol de deteriorare și accidente în urma izbirii ușii aparatului.

Ușile aparatului se pot izbi de peretele încăperii și astfel se pot deteriora. În cazul unei uși de sticlă, geamul deteriorat poate duce la accidentări.

Protejați ușile aparatului de riscul de izbire, de ex. prin opritoare din pâslă aplicate pe peretele încăperii.

 Pericol de deteriorare a podelei.

Deplasarea aparatului frigorific poate cauza deteriorarea pardoselii.

Deplasați cu atenție aparatul pe pardoselile sensibile.

Pentru instalarea mai ușoară, pe partea din spate a aparatului se află mânere pentru transport, iar în partea de jos se află role pentru transport.

Sfat: Instalați aparatul numai după ce l-ați golit.

Instalarea

- Conectați aparatul frigorific la rețeaua electrică așa cum este descris în capitolul „Conectarea la rețeaua electrică”.
- Împingeți cu grijă aparatul în locul de instalare prevăzut.
- Așezați aparatul frigorific cu partea din spate orientată spre perete, respectând distanța necesară.

Alinierea aparatului frigorific

 Pericol de deteriorare și vătămare la căderea ușii aparatului sau răsturnarea aparatului.

Dacă piciorul suplimentar reglabil de pe blocul de rulmenți inferior nu se sprijină corespunzător pe pardoseală, ușa aparatului poate cădea sau aparatul frigorific se poate răsturna.

Folosiți cheia mecanică fixă furnizată, pentru a deșuruba piciorul reglabil până când acesta are contact cu pardoseala.

Apoi mai deșurubați piciorul cu încă un sfert de tură.

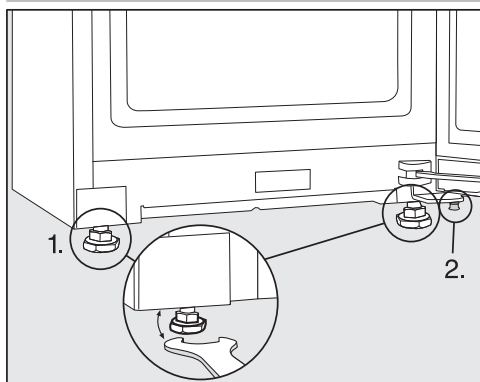

- Echilibrați aparatul frigorific cu ajutorul unei nivele cu bulă de aer și cheia mecanică fixă și sprijiniți ușa aparatului.

1. Reglați picioarele reglabile din față.
2. Deșurubați piciorul reglabil suplimentar suficient de mult încât piciorul reglabil să se sprijine pe pardoseală. Apoi mai deșurubați piciorul cu încă un sfert de tură.

Integrarea aparatului frigorific într-o bucatărie modulară

Aparatul frigorific poate fi integrat într-un dulap de bucatărie.

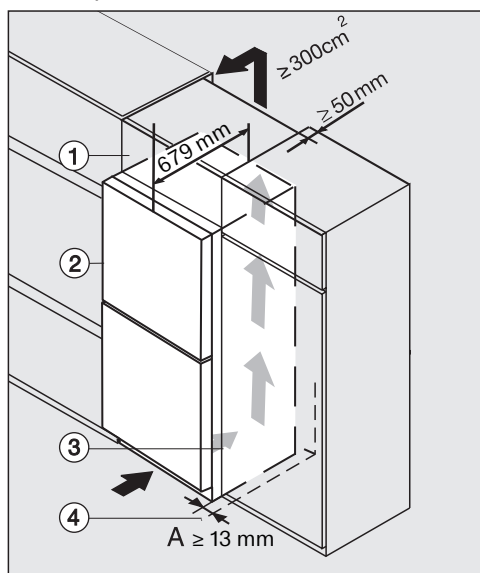

- ① Corp de mobilier superior
- ② aparat frigorific, adâncimea ușii = 79 mm
- ③ Dulap de bucatărie
- ④ Perete

 În cazul ventilației necorespunzătoare, există pericolul de incendiu și deteriorare.

Dacă combina frigorifică nu este ventilată suficient, compresorul va porni mai frecvent și va funcționa pentru un timp mai lung. Acest lucru determină un consum de energie mai mare și o temperatură de funcționare mai ridicată a compresorului. În consecință, combina frigorifică se va deteriora.

Asigurați-vă că admisia și evacuarea aerului de la combina frigorifică se realizează corespunzător:

Asigurați-vă că fantele transversale de admisie și evacuare a aerului nu sunt niciodată obstrucționate.

Fantele transversale de admisie și evacuare a aerului nu trebuie să fie acoperite sau blocate.

Curățați cu regularitate zonele de ventilație; îndepărtați depunerile de praf și murdărie de pe acestea.

Cu cât este mai mare spațiul de ventilație, cu atât mai puțină energie consumă compresorul.

- Așezați aparatul frigorific lângă dulapul de bucătărie.
 - Partea frontală a aparatului frigorific trebuie să iasă din partea din față a dulapului de bucătărie cu o distanță minimă similară cu adâncimea ușii. Astfel, ușa se va putea deschide și închide liber.
 - Când instalați aparatul frigorific lângă un perete ④ pe partea balamalei între perete ④ și aparatul frigorific ② este necesară o distanță (A).
 - Pentru a se potrivi înălțimii celorlalte corpuri de mobilier din bucătărie, deasupra aparatului se poate monta un corp de mobilier superior ① adecvat.
- Trebuie să existe un canal de evacuare a aerului cu o adâncime de 50 mm pe toată adâncimea corpului de mobilier.
- Spațiul de ventilație de sub tavanul încăperii trebuie să fie de cel puțin 300 cm² pentru a asigura liberă circulație a aerului încălzit.

Instalarea

Dimensiuni aparat

Dimensiuni de instalare/Vedere de sus

Toate dimensiunile sunt indicate în mm.

Funcționarea corectă a aparatului frigorific este garantată dacă secțiunile transversale de ventilație specificate sunt menținute libere.

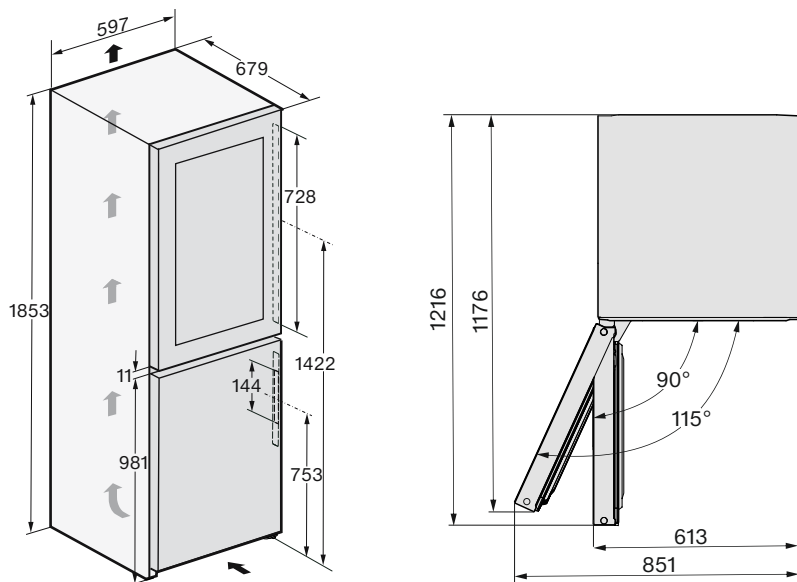

Racorduri

Toate dimensiunile sunt indicate în mm.

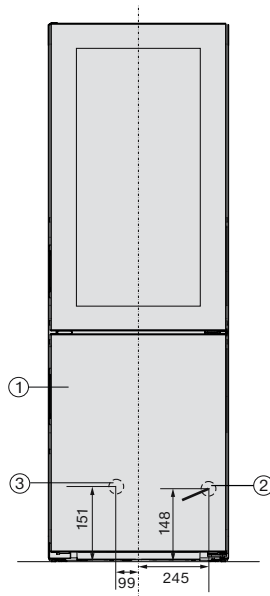

- ① Vedere din față
- ② Cablu de conectare la rețea, lungime = 2.000 mm
Un cablu de conectare mai lung este disponibil la Serviciul pentru clienți Miele.
- ③ Racord de apă, lungime=2.000 mm

Instalarea

Dimensiuni de instalare/Vedere de sus Side-by-Side

Pentru informații suplimentare în acest capitol, consultați secțiunea „Instalarea mai multor aparate frigorifice” și instrucțiunile de instalare incluse în kitul de montare side-by-side.

Toate dimensiunile sunt indicate în mm.

Funcționarea corectă a aparatelor frigorifice este garantată dacă secțiunile transversale de ventilație specificate sunt menținute libere.

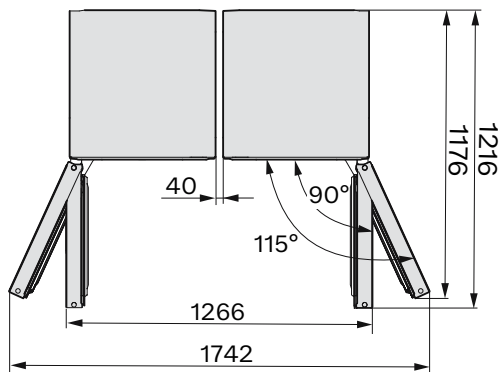
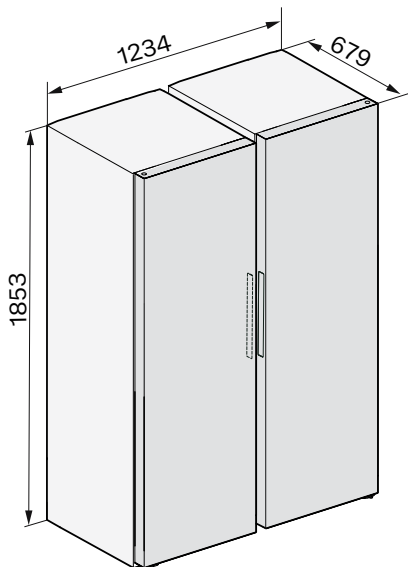

Racord de alimentare cu apă proaspătă

Indicații de siguranță privind racordul la apă curentă

 Risc de rănire și deteriorare din cauza conectării necorespunzătoare a racordului la apă curentă.

Racordarea necorespunzătoare a racordului la apă curentă poate provoca răniri și/sau pagube materiale.

Racordarea la sursa de alimentare cu apă curentă trebuie efectuată exclusiv de către specialiști calificați.

 Înainte de a racorda aparatul frigorific la alimentarea cu apă proaspătă, deconectați-l de la rețeaua de alimentare cu energie electrică.

Închideți alimentarea cu apă înainte de a racorda aparatul frigorific la rețeaua de alimentare cu apă proaspătă.

 Pericol pentru sănătate și pericol de deteriorare din cauza apei contaminate.

Calitatea apei alimentare trebuie să corespundă normelor privind apa potabilă din țara în care este utilizată aparatul frigorific.

Racordați aparatul frigorific la alimentarea cu apă proaspătă.

Unitatea frigorifică corespunde cerințelor prevăzute de IEC 61770 și EN 61770.

Racordarea la sursa de alimentare cu apă se efectuează conform prevederilor aplicabile în țara respectivă. Toate dispozitivele și echipamentele utilizate pentru alimentarea cu apă a aparatului frigorific trebuie, de asemenea, să fie în conformitate cu reglementările naționale aplicabile.

Pentru o funcționare perfectă (debit, dimensiunea cubului de gheață, nivel de zgomot), presiunea apei de alimentare trebuie să se situeze între 150 kPa și 620 kPa (1,5 bari și 6,2 bari).

Dacă presiunea apei este mai mare de 620 kPa (6,2 bari), este necesară montarea unei supape de control al presiunii.

Conducta de alimentare cu apă și electrovalva de admisie a aparatului frigorific sunt adecvate pentru o presiune de racordare la apă de până la 1.000 kPa (10 bari).

Conectați furtunul direct la conducta de apă proaspătă. Evitați staționarea apei în sistemul de alimentare cu apă.

Dacă apa staționează în sistemul de alimentare cu apă, gustul apei și al cuburilor de gheață ar putea fi alterat. Apa proaspătă garantează o calitate perfectă a cuburilor de gheață.

Conectarea aparatului frigorific la rețeaua de alimentare cu apă

Utilizați doar furtunul din inox furnizat. Furtunul din inox nu trebuie scurtat, prelungit sau înlocuit cu alt furtun.

Instalarea

Dacă furtunul din inox este defect, acesta trebuie înlocuit doar cu un furtun original Miele. Puteți achiziționa furtunul din inox pentru uz alimentar de la magazinul online Miele Webshop, de la centrul de asistență pentru clienți sau de la distribuitorul local Miele.

Între furtunul de inox și racordul la apă curentă trebuie instalat un robinet, pentru ca, în caz de nevoie, să poată fi întreruptă alimentarea cu apă.

Aveți grijă ca robinetul de închidere să fie accesibil inclusiv atunci când aparatul este încastat.

Aveți grijă ca îmbinarea cu șurub să fie fixă și etanșă.

⚠ Risc de deteriorare a furtunului din inox.

Alimentarea cu apă de la robinetul de închidere către dispozitivul de cuburi de gheață este întreruptă.

Nu îndoiiți sau deteriorați furtunul din inox.

Pentru racordarea la alimentarea cu apă curentă este necesar un robinet cu un filet de racord metric R3/4.

Ventilul magnetic ② este situat în partea posterioară de jos a aparatului frigorific. Ventilul magnetic are, de asemenea, un filet metric R3/4.

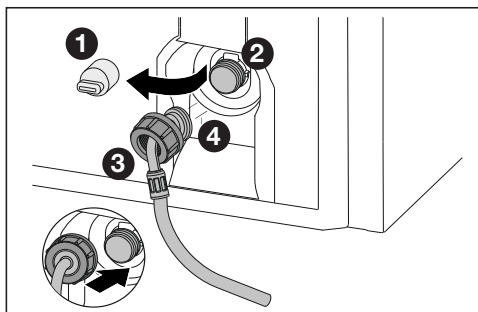

- Îndepărtați capacul ① de la ventilul magnetic ②.
- Împingeți piulița ③ peste capătul cotit al furtunului ④ până la capăt și țineți bine piulița ③.

⚠ Pericol de deteriorare a ventilului magnetic.

Filetul ventilului magnetic s-ar putea deteriora.

Așezați cu grijă piulița și înșurubați-o pe filet.

- Așezați cu atenție piulița ③ pe ventilul magnetic ② și țineți-o ferm.
- Înșurubați manual piulița ③ direct pe filet până când piulița ③ este strânsă ferm.

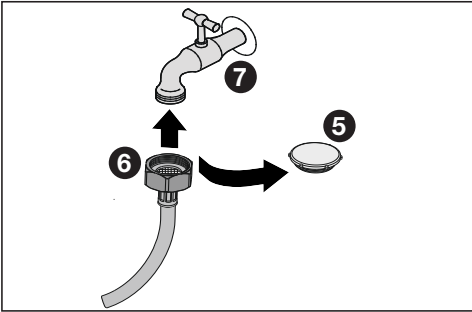

- Îndepărtați clapeta de etanșare ⑤ de pe furtunul din oțel inoxidabil.
- Acum fixați furtunul din oțel inoxidabil, cu ajutorul piuliței ⑥, la robinetul ⑦.
- Apoi strângeți piulița ⑥ în sensul acelor de ceasornic.
- Deschideți lent robinetul ⑦ și verificați etanșeitarea întregului sistem de alimentare cu apă.

Instalarea

Conectare la rețeaua electrică

Aparatul poate fi conectat la rețea doar cu cablul de alimentare livrat la o priză cu contact de protecție.

Amplasați aparatul frigorific în așa fel încât priza să fie accesibilă. Dacă priza nu este accesibilă, trebuie montat un dispozitiv suplimentar de decuplare pentru toți polii.

 Pericol de incendiu ca urmare a supraîncălzirii.

Funcționarea aparatului frigorific conectat la prize multiple și prelungitoare poate duce la o suprasolicitare a cablurilor.

Din motive de siguranță, nu folosiți prize multiple și prelungitoare.

Este permisă racordarea numai la o instalație electrică realizată conform normei VDE 0100.

Din motive de siguranță, vă recomandăm utilizarea unui întrerupător de curent rezidual (RCD) de tipul  în instalația electrică a locuinței dumneavoastră pentru a realiza conexiunea electrică a aparatului frigorific.

Un cablu de alimentare deteriorat poate fi înlocuit doar cu un cablu special, de același tip (disponibil de la serviciul pentru clienți Miele). Din motive de siguranță, înlocuirea cablului se va face doar de către un specialist calificat sau de către serviciul pentru clienți Miele.

Consumul nominal și amperajul corespunzător sunt indicate în instrucțiunile de utilizare sau pe eticheta cu date tehnice a respectivului aparat. Comparați aceste indicații cu datele conexiunii electrice de la fața locului. În cazul în care aveți nelămuriri, întrebați un electrician.

Este posibilă funcționarea temporară sau permanentă pe un sistem de alimentare cu energie autosuficient sau nesincron de rețea (cum ar fi rețele insulare, sisteme de rezervă). Condiția prealabilă pentru funcționare este ca sistemul de alimentare cu energie să respecte cerințele EN 50160 sau unul comparabil.

Măsurile de protecție prevăzute în instalația casei și în acest produs Miele trebuie asigurate, de asemenea, în ceea ce privește funcția și modul de funcționare a acestora în operare autonomă sau în funcționare nesincronă a rețelei sau trebuie înlocuite cu măsuri echivalente în instalare. Așa cum este descris, de exemplu, în publicația curentă a VDE-AR-E 2510-2.

Dimensiuni de conectare

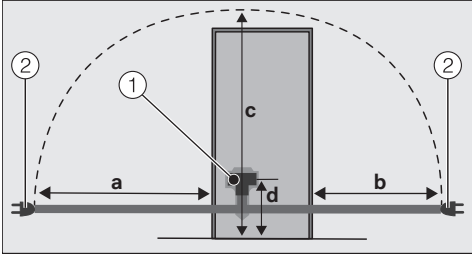

Spatele aparatului frigorific/răcitorului de vinuri

- ① mufă de alimentare
- ② ștecăr

a	b	c	d
1.800 mm	1.400 mm	2.100 mm	200 mm

Conectarea aparatului frigorific

- Conectați ștecărul aparatului.
Asigurați-vă că ștecărul aparatului este conectat corect.
- Introduceți în priză ștecărul aparatului frigorific.
Aparatul frigorific este acum conectat la rețeaua electrică.

Declarație de conformitate

Miele declară prin prezenta că acest aparat frigorific corespunde Directivei 2014/53/UE.

Textul complet al declarației de conformitate UE este disponibil la una dintre următoarele adrese de internet:

- Produse, descărcare, pe www.miele.ro
- Puteți efectua o solicitare de service, cere informații sau instrucțiuni de utilizare, la www.miele.ro/manual, indicând numele produsului sau numărul de serie al produsului.

Bandă de frecvență	2,4000 GHz – 2,4835 GHz
--------------------	----------------------------

Putere maximă de emisie	< 100 mW
-------------------------	----------

Pentru utilizarea și controlul modulului de comunicare, Miele folosește software-uri proprii sau externe neîncadrate în așa-numitele condiții de licențiere Open Source. Aceste software-uri/componente software sunt protejate prin drepturi de autor. Autorizările Miele și ale terților privind drepturile de autor trebuie respectate.

Modulul de comunicare integrat în aparat conține, de asemenea, componente software care sunt transmise în condiții de licență open source. Puteți accesa componentele Open Source incluse, împreună cu prevederile privind drepturile de autor aferente, copii ale respectivelor condiții de licențiere valabile, precum și alte eventuale informații la nivel local, prin IP, prin intermediul unui browser web ([http\[s\]://<ip adrese>/Licenses](http[s]://<ip adrese>/Licenses)). Reglementările privind răspunderea și garanția pentru condițiile de licențiere Open Source indicate acolo se aplică numai raportat la respectivii titulari ai drepturilor.

România
Miele Appliances S.R.L.
Piața Presei Libere, nr. 3-5,
sector 1, București
Clădirea City Gate, Turnul sudic, etaj 5
Telefon 021 352 07 77 / 78 / 79
Fax 021 352 07 76
E-mail info@miele.ro

Miele & Cie. KG
Carl-Miele-Straße 29
33332 Gütersloh
Germania

KWNS 4784 ...

ro-RO

M.-Nr. 12 547 660 / 02 / 002