

Istruzioni d'uso Lavasciuga



Leggere **assolutamente** le istruzioni d'uso e di montaggio prima di posizionare, installare e usare l'apparecchio la prima volta per evitare di infortunarsi e di danneggiare l'apparecchio.



Indice

| | |
|--|----|
| Tutela dell'ambiente | 6 |
| Consigli e avvertenze | 7 |
| Comandi lavasciuga | 16 |
| Pannello comandi | 16 |
| Display touch e tasti sensore | 16 |
| Menù principale | 17 |
| Esempi di comando | 18 |
| Uso della macchina | 20 |
| Prima messa in funzione | 21 |
| Miele@home | 22 |
| 1. Impostare la lingua del display | 23 |
| 2. Impostare Miele@home | 23 |
| 3. Impostare il formato dell'ora | 24 |
| 4. Rimuovere le sicurezze di trasporto | 24 |
| 5. Impostare TwinDos | 25 |
| 6. Avviare il programma di calibratura | 28 |
| Lavaggio e asciugatura ecologici | 29 |
| LAVAGGIO | 30 |
| 1. Selezionare la biancheria | 30 |
| Consigli generali | 30 |
| 2. Selezionare un programma | 31 |
| 3. Selezionare le impostazioni del programma | 32 |
| 4. Caricamento della lavasciuga | 34 |
| 5. Aggiungere il detersivo | 35 |
| 6. Avviare il programma | 41 |
| 7. Fine programma/prelevare il bucato | 42 |
| Centrifuga | 42 |
| I diversi programmi | 44 |
| Svolgimento programma | 49 |
| Opzioni | 52 |
| Detersivo | 54 |
| Decalcificante | 54 |
| Ammorbidente, appretto, amido | 54 |
| ASCIUGATURA | 58 |
| 1. Selezionare la biancheria | 58 |
| 2. Selezionare un programma | 59 |
| 3. Selezionare le impostazioni del programma | 60 |
| 4. Caricamento della lavasciuga | 61 |

| | |
|--|-----------|
| 5. Avviare il programma..... | 61 |
| 6. Fine programma/prelevare il bucato..... | 62 |
| I diversi programmi..... | 63 |
| Selezione durata (a tempo)..... | 68 |
| Centrifuga termica..... | 69 |
| Opzioni | 69 |
| LAVAGGIO E ASCIUGATURA..... | 70 |
| 1. Selezionare la biancheria..... | 70 |
| 2. Selezionare un programma | 70 |
| 3. Caricamento della lavasciuga | 70 |
| 4. Selezionare le impostazioni del programma..... | 71 |
| 5. Aggiungere il detersivo | 71 |
| 6. Avviare/terminare il programma..... | 71 |
| Dopo ogni lavaggio o asciugatura..... | 72 |
| Modificare lo svolgimento di programma | 73 |
| Modificare il programma (sicurezza bimbi)..... | 73 |
| Interrompere un programma | 73 |
| Interrompere il programma..... | 73 |
| Programmi preferiti | 74 |
| Creare programmi preferiti | 74 |
| Guida al lavaggio e all'asciugatura..... | 75 |
| Timer/SmartStart..... | 76 |
| Sostituire la cartuccia TwinDos | 78 |
| Manutenzione e pulizia | 79 |
| Avviare i programmi di pulizia..... | 79 |
| Manutenzione "TwinDos" | 79 |
| Pulizia macchina..... | 80 |
| Autopulizia cesto | 80 |
| Pulire le superfici esterne e il pannello | 81 |
| Pulire la vaschetta del detersivo..... | 81 |
| Pulire il filtro nel tubo di afflusso | 83 |
| Cosa fare se | 84 |
| Non è possibile avviare alcun programma. | 84 |
| Segnalazione di errore dopo l'interruzione del programma | 85 |
| Segnalazione di errore al termine del programma..... | 86 |
| Anomalie con il TwinDos | 88 |

Indice

| | |
|---|-----|
| Anomalie con il TwinDos | 89 |
| Problemi generali con la lavasciuga | 90 |
| Un risultato di lavaggio non soddisfacente | 93 |
| Risultato di asciugatura insoddisfacente | 94 |
| Lo sportello non si apre | 95 |
| Aprire lo sportello se il tubo di scarico è intasato e/o manca elettricità..... | 96 |
| Assistenza tecnica | 98 |
| Contatti in caso di anomalie..... | 98 |
| Garanzia | 98 |
| Accessori acquistabili..... | 98 |
| Banca dati EPREL | 98 |
| I diversi simboli sull'etichetta | 99 |
| Installazione | 100 |
| Vista anteriore..... | 100 |
| Vista posteriore | 101 |
| Superficie di posizionamento | 102 |
| Trasportare la lavasciuga al luogo di installazione | 102 |
| Smontare la barra di trasporto | 102 |
| Montare le sicurezze di trasporto | 104 |
| Incasso in un sottopiano | 104 |
| Allineamento della lavasciuga | 105 |
| Dispositivo di sicurezza contro perdite d'acqua | 106 |
| Afflusso d'acqua..... | 107 |
| Scarico idrico | 108 |
| Allacciamento elettrico | 109 |
| Dati tecnici | 110 |
| Dichiarazione di conformità..... | 111 |
| Consumi | 112 |
| Impostazioni | 113 |
| Comandi/Visualizzaz. ▾ | 114 |
| Lingua ▾ | 114 |
| Codice PIN | 114 |
| Memory | 114 |
| Orologio..... | 114 |
| Volume..... | 114 |
| Luminosità display..... | 115 |
| Unità temperatura..... | 115 |

| | |
|---|------------|
| Svolgimento programma..... | 115 |
| TwinDos..... | 115 |
| Sporco..... | 116 |
| Livello +Acqua..... | 116 |
| Livello max. di risciacquo..... | 116 |
| Durata ammollo..... | 116 |
| Prolungam. prelav. Cotone..... | 117 |
| Ciclo più delicato..... | 117 |
| Antiarrotolamento..... | 117 |
| Livelli di asciugatura..... | 117 |
| Prolung. tempo raffredd..... | 118 |
| Connessione..... | 118 |
| Miele@home..... | 118 |
| Comando remoto..... | 119 |
| SmartGrid..... | 119 |
| Remote-Update..... | 120 |
| Parametri apparecchio..... | 121 |
| Diritti d'autore e licenze per il software comandi e di controllo..... | 121 |
| Diritti d'autore e licenze per il modulo di comunicazione..... | 121 |
| Condizioni installazione..... | 122 |
| Pressione idrica bassa..... | 122 |
| Raffreddam. liscivia..... | 122 |
| Riduzione temperatura..... | 122 |
| Prodotti per il lavaggio e la cura..... | 123 |
| Detersivo..... | 123 |
| Detersivo specifico  | 124 |
| Prodotti per la cura dei tessuti  | 125 |
| Additivo  | 125 |
| Manutenzione della macchina..... | 125 |

Tutela dell'ambiente

Smaltimento dell'imballaggio

L'imballaggio è pratico e protegge l'apparecchio da eventuali danni di trasporto. I materiali utilizzati per l'imballaggio sono generalmente riciclabili, in quanto selezionati secondo criteri di tutela dell'ambiente e di facilità di smaltimento.

Restituire gli imballaggi al circuito di raccolta dei materiali consente di risparmiare materie prime. Utilizzare centri di raccolta per materiali specifici ed eventuali opzioni di ritiro alternative. Il rivenditore Miele ritira gli imballaggi utilizzati per il trasporto.

Smaltimento del vecchio apparecchio

Gli apparecchi elettrici ed elettronici contengono spesso materiali riutilizzabili. Contengono inoltre determinate sostanze, liquidi e componenti necessari per il corretto funzionamento e la sicurezza dell'apparecchio. Se smaltiti non correttamente o con i rifiuti comuni, questi componenti possono danneggiare la salute delle persone e l'ambiente. Evitare quindi assolutamente di smaltire il vecchio apparecchio con i rifiuti comuni.



Utilizzare invece i punti di raccolta e smaltimento ufficiali per il ritiro gratuito delle apparecchiature elettriche ed elettroniche presso il comune, la città, il rivenditore oppure Miele. Il proprietario è legalmente responsabile della cancellazione degli eventuali dati personali dal vecchio apparecchio. È tenuto per legge a rimuovere dalle apparecchiature batterie, accumulatori e lampade esausti e rimovibili, senza distruggerli. Portarli presso gli idonei punti di raccolta differenziata, dove vengono presi in consegna gratuitamente. Fino a quando il vecchio apparecchio non viene prelevato, accertarsi che non costituisca una fonte di pericolo per i bambini.



- ▶ Leggere **assolutamente** le istruzioni d'uso.

Questa lavasciuga è conforme alle vigenti norme di sicurezza. Un uso improprio può comunque causare danni a persone e/o cose.

Prima di mettere in funzione la lavasciuga, leggere attentamente queste istruzioni d'uso. Le istruzioni contengono informazioni importanti su incasso, sicurezza, uso e manutenzione. In questo modo si evitano danni a se stessi e alla lavasciuga.

Ai sensi della norma IEC 60335-1, Miele avvisa espressamente che è assolutamente necessario leggere e seguire le informazioni contenute nel capitolo per l'installazione della lavasciuga, nonché le indicazioni e le avvertenze di sicurezza.

Miele non risponde dei danni che derivano dall'inosservanza di queste avvertenze.

Conservare con cura il presente libretto d'istruzioni e consegnarlo anche a eventuali futuri utenti.

Uso corretto

- ▶ Questa lavasciuga è destinata esclusivamente ad uso domestico o in altri ambienti simili.
- ▶ Usare la lavasciuga solo come si usa in casa e secondo le modalità
 - relative al lavaggio di tessuti così come indicato sull'etichetta.
 - L'asciugatura di tessuti lavati in acqua è consentita se così indicato nell'etichetta.

Tutti gli altri tipi di impiego non sono consentiti. Miele declina ogni responsabilità per danni derivanti da usi non conformi a quelli previsti e da errate manipolazioni dei comandi.

- ▶ La lavasciuga non è idonea all'uso all'aperto.

Consigli e avvertenze

► Le persone che a causa delle loro condizioni fisiche, sensoriali, mentali e anche per inesperienza non sono in grado di far funzionare l'apparecchio da sole possono usarla solo se sorvegliate e istruite da una persona competente.

Sorvegliare i bambini

► Tenere i bambini di età inferiore a otto anni lontani dalla lavasciuga a meno che non siano sorvegliati.

► I bambini da otto anni in poi possono far funzionare la lavasciuga senza essere sorvegliati solo se sono stati adeguatamente istruiti in modo da farla funzionare da soli senza pericolo di infortunarsi. I bambini dovranno essere al corrente dei pericoli derivanti da un'errata manipolazione dei comandi e riconoscerli.

► I bambini non devono eseguire lavori di manutenzione e pulizia senza essere sorvegliati.

► Sorvegliare i bambini se sono vicini alla lavasciuga. Evitare che i bambini giochino con l'apparecchio.

Sicurezza tecnica

► Prima di installare la lavasciuga, verificare che non ci siano danni visibili.

In caso affermativo, non installare e usare la lavasciuga.

► Prima di collegare la lavasciuga alla rete elettrica, accertarsi che i dati di allacciamento (sicurezza, tensione e frequenza) riportati nella targhetta di matricola corrispondano a quelli della rete elettrica. In caso di dubbio rivolgersi a un elettricista qualificato.

► La sicurezza elettrica della lavasciuga è garantita solo se è allacciata a un conduttore di protezione installato conformemente alle norme.

È importante verificare l'efficienza di tale dispositivo di sicurezza e, in caso di dubbio, far controllare l'installazione da un elettricista qualificato.

Miele declina ogni responsabilità per guasti derivanti dalla mancanza di un conduttore di protezione di messa a terra o se tale dispositivo è interrotto!

► Per motivi di sicurezza non usare prolunghe elettriche, prese multiple da tavolo o dispositivi simili. Pericolo di surriscaldamento e incendio!

► Eventuali riparazioni non effettuate correttamente possono costituire gravi pericoli per l'utente per i quali il costruttore non si assume alcuna responsabilità. Eventuali riparazioni devono essere effettuate esclusivamente da elettricisti qualificati autorizzati da Miele. In caso diverso, per guasti successivi, la garanzia non è più valida.

► Attenersi alle istruzioni contenute nei capitoli "Installazione" e "Dati tecnici".

Consigli e avvertenze

▶ Questa lavasciuga è dotata di una lampadina speciale per soddisfare specifiche esigenze (p.es. temperatura, umidità, resistenza chimica e all'usura, vibrazione). Utilizzare la lampadina speciale solo per l'uso previsto. La lampadina non è adatta per illuminare l'ambiente. Per motivi di sicurezza è necessario che la sostituzione sia effettuata solo dal servizio di assistenza tecnica autorizzato Miele.

La lavasciuga comprende una 1 sorgente luminosa della classe di efficienza energetica G.

▶ La spina deve rimanere sempre accessibile per poter staccare la lavasciuga dalla rete elettrica.

▶ In caso di guasti o per i lavori di pulizia e manutenzione, staccare la lavasciuga dalla rete elettrica solo se:

- togliendo la spina dalla presa, oppure
- disinserendo la sicurezza dell'impianto elettrico o
- il/i fusibile/i a vite dell'impianto elettrico è/sono stati svitati e rimossi.

▶ Il sistema di sicurezza Miele contro eventuali perdite d'acqua funziona se vengono soddisfatte la seguenti premesse:

- corretto allacciamento idrico ed elettrico.
- in caso di danni visibili, far riparare tempestivamente la lavasciuga.

▶ La pressione di allacciamento dell'acqua deve attestarsi su minimo 100 kPa e non deve superare i 1'000 kPa.

▶ Eventuali parti difettose devono venire sostituite esclusivamente con pezzi originali di ricambio Miele in grado di garantire completamente tutte le norme di sicurezza degli elettrodomestici Miele.

▶ Se il cavo elettrico di allacciamento rimanesse danneggiato, dovrà essere sostituito solo da personale specializzato autorizzato da Miele per evitare di infortunarsi.

- ▶ Questa lavasciuga non deve venire installata e usata in luoghi non fissi (ad es. imbarcazioni).
- ▶ Evitare di apportare modifiche alla lavasciuga se non sono espressamente consentite da Miele.
- ▶ È possibile il funzionamento temporaneo o permanente su un sistema di alimentazione di energia autosufficiente o non sincronizzato alla rete (ad es. reti autonome, sistemi di backup). Requisito per il funzionamento è che il sistema di alimentazione di energia rispetti le disposizioni della norma EN 50160 o similari.
Le misure di sicurezza previste nell'impianto domestico e in questo prodotto Miele devono essere garantite per la funzionalità e le procedure anche nel funzionamento in isola o non sincronizzato alla rete, oppure sostituite da misure eguali nell'installazione. Come descritto ad esempio nella pubblicazione attuale della VDE-AR-E 2510-2.
- ▶ Il diritto alla garanzia decade se la lavasciuga non viene riparata dall'assistenza tecnica autorizzata Miele.

Uso corretto

- ▶ Non installare la lavasciuga in ambienti esposti a gelo. Se l'acqua gela, i tubi possono screpolarsi e perfino scoppiare. A temperature inferiori allo zero viene pure compromesso il funzionamento dei componenti elettronici.
- ▶ Prima di usare la lavatrice la prima volta, accertarsi che la sicurezza di trasporto sulla parte posteriore sia stata smontata (v. capitolo "Installazione", voce "Smontare la sicurezza di trasporto"). In caso contrario, quando la centrifuga è in funzione, la sicurezza di trasporto può danneggiare la lavasciuga e anche i mobili o gli elettrodomestici vicini.
- ▶ In caso di assenza prolungata, ad esempio durante le vacanze, chiudere sempre il rubinetto, soprattutto se il pavimento su cui si trova la lavasciuga non è dotato di pozzetto di scarico.

Consigli e avvertenze

- ▶ Pericolo di allagamento! Prima di agganciare il tubo di scarico al lavandino o alla vasca da bagno, verificare che l'acqua fluisca bene nello scarico. Il contraccolpo dell'acqua espulsa potrebbe sganciare il tubo se non è stato fissato bene al lavandino o alla vasca.
- ▶ Prima di sistemare il bucato nel tamburo, controllare che nei capi non ci siano oggetti estranei (ad es. chiodi, spilli, monete, fermagli). Gli oggetti estranei possono danneggiare parti della macchina (ad es. vasca di lavaggio, tamburo) e rovinare quindi la biancheria.
- ▶ Durante l'asciugatura non devono essere presenti dosatori (sacchetti, sfere) nella biancheria. Questi oggetti possono fondere durante l'asciugatura e danneggiare lavasciuga e biancheria.
- ▶ Pericolo di ustionarsi a cause di temperature elevate. Dopo l'asciugatura, lo sportellino di metallo che si trova sulla parte interna del vetro dello sportello è molto caldo. Aprire lo sportello completamente dopo l'asciugatura. Non toccare lo sportellino di metallo.
- ▶ Se il dosaggio del detersivo è corretto non è necessario decalcificare la lavasciuga. Se tuttavia si notano residui di calcare si raccomanda di usare esclusivamente prodotti decalcificanti anticorrosivi, in vendita presso i concessionari Miele o il servizio assistenza Miele. Attenersi scrupolosamente alle modalità d'uso del prodotto.
- ▶ Fare attenzione quando si apre lo sportello dopo la funzione con il vapore. Pericolo di scottarsi a causa del vapore che esce e delle temperature alte che interessano il tamburo e l'oblò dello sportello. Si consiglia quindi di retrocedere di un passo e aspettare finché il vapore si è disperso.

- Per evitare possibili incendi, **non** asciugare capi di vestiario che:
- non sono stati lavati.
 - non sono sufficientemente puliti e contengono ancora residui di olio, unto, pomate o altre sostanze, ad esempio: canovacci, biancheria di saloni di cosmesi macchiati di olio, unto, creme. Se la biancheria non è sufficientemente pulita, può prendere fuoco per autocombustione anche a programma ultimato e dopo averla tolta dalla lavasciuga.
 - contengono residui di detersivi infiammabili o di acetone, alcol, benzina rettificata, petrolio, cherosene, smacchiatore, acqua ragnia, cera, prodotti per togliere la cera o sostanze chimiche (presenti, ad es., in stracci per pulire i pavimenti).
 - contengono tracce di fissatore, lacca per capelli, solvente per smalto o prodotti simili.

Lavare quindi a fondo capi, indumenti e tessuti molto sporchi, aumentando adeguatamente il dosaggio di detersivo e a una temperatura più alta. In caso di dubbi, lavarli più volte.

- Per evitare possibili incendi, non asciugare capi di vestiario se:
- sono stati lavati con prodotti chimici industriali (ad es. nella lavanderia a secco).
 - contengono un'alta percentuale di gommapiuma, parti di gomma o materiali simili, ad esempio: capi con gommapiuma in lattice, tessuti impermeabili, capi e indumenti gommati, cuscini contenenti fiocchi di gommapiuma.
 - sono imbottiti e la fodera è danneggiata, ad esempio cuscini e giacconi. Il materiale dell'imbottitura uscito potrebbe causare un incendio.

Consigli e avvertenze

- ▶ Usare ammorbidente o prodotti simili attenendosi alle istruzioni sulla confezione.
- ▶ I prodotti coloranti devono essere indicati per lavasciuga e vanno dosati in maniera consona all'uso domestico. Attenersi scrupolosamente alle istruzioni della casa produttrice.
- ▶ I decoloranti contengono composti sulfurei che potrebbero corrodere le parti interne. Non vanno quindi usati con la lavasciuga.
- ▶ In molti programmi, al ciclo di riscaldamento segue quello di raffreddamento, per mantenere la temperatura ideale ed evitare che gli indumenti rimangano danneggiati (ad es. per evitare che prendano fuoco). Dopo il raffreddamento, il programma è terminato. Prelevare subito tutta la biancheria dopo che il programma è terminato.
- ▶ Avvertenza: non spegnere mai la lavasciuga prima che il programma sia terminato, a meno che il bucato non venga prelevato subito e disteso in modo che i capi si raffreddino.
- ▶ Non mettere in funzione la lavasciuga se collegata a una presa multipla azionabile ad es. tramite orologio programmatore o impianto elettrico con disinserimento carico massimo di punta. Se un programma di asciugatura viene interrotto prima della fine della fase di raffreddamento, la biancheria potrebbe autoincendiarsi.
- ▶ Sciacquare a fondo i capi trattati precedentemente con prodotti contenenti solventi prima di lavarli a macchina.
- ▶ Non usare mai con la lavasciuga detersivi contenenti solventi chimici (ad es. benzina rettificata). Potrebbero danneggiare parti della macchina e sviluppare vapori tossici. Pericolo d'incendio e di esplosione!
- ▶ Sciacquare subito e a fondo gli occhi con acqua tiepida se vengono a contatto con detersivi. Se inavvertitamente si ingerisce detersivo, consultare subito il medico. Evitare il contatto con i detersivi se si hanno ferite cutanee o la pelle delicata.

▶ Il carico massimo per il lavaggio è di 8,0 kg (biancheria asciutta) e di 5,0 per l'asciugatura. I carichi parziali per singoli programmi sono riportati nel capitolo "I diversi programmi".

Accessori

▶ Utilizzare esclusivamente accessori originali Miele. Se si montano o si utilizzano altri pezzi, decade il diritto alla garanzia e anche a eventuali prestazioni in garanzia per vizi e/o difetti del prodotto.

▶ Osservare che lo zoccolo Miele, acquistabile come accessorio speciale, sia indicato per questa lavasciuga.

▶ Miele garantisce la fornitura di pezzi di ricambio fino a 15 anni, ma almeno per 10, dopo l'uscita di gamma della lavasciuga.

Miele declina ogni responsabilità per infortuni e danni derivanti dall'inosservanza delle norme di sicurezza e delle avvertenze.

Comandi lavasciuga

Pannello comandi

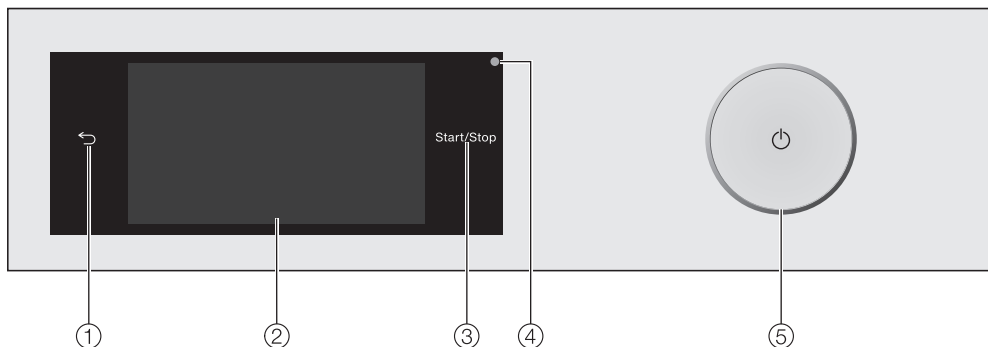

- ① **Tasto sensore** ←
Consente di tornare a un livello precedente del menù.
- ② **Display touch**
- ③ **Tasto sensore *Start/Stop***
Sfiorando il tasto sensore *Start/Stop* il programma selezionato viene avviato o un programma già avviato viene interrotto. Il tasto sensore lampeggia appena è possibile avviare un programma. Dopo aver avviato il programma, il tasto sensore rimane acceso.
- ④ **Interfaccia ottica**
Serve all'assistenza tecnica come punto di trasmissione.
- ⑤ **Tasto** ⏻
Per accendere e spegnere la lavasciuga. Per risparmiare energia, la lavasciuga si spegne automaticamente. Ciò avviene 15 minuti dopo la fine del programma o della fase anti piega, oppure dopo l'accensione se non vengono effettuati altri comandi.

Display touch e tasti sensore

I tasti sensore ← e *Start/Stop* così come i sensori nel display reagiscono allo sfioramento con la punta delle dita.

Il display touch può graffiarsi con oggetti appuntiti o affilati, come ad es. una matita.

Sfiorare il display touch solo con le dita.

Menù principale

Dopo l'accensione della lavasciuga, a display compare il menù principale.

Dal menù principale si può accedere a tutti i menù secondari importanti.

Sfiorando il tasto sensore  si torna in qualsiasi momento al menù principale. I valori impostati precedentemente non vengono salvati.



Strisciando sul display si passa alle pagine successive del menù principale.

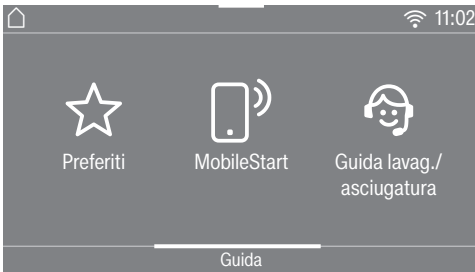

oppure



Lavaggio

È possibile selezionare i diversi programmi di lavaggio.

Asciugatura

È possibile selezionare i diversi programmi di asciugatura.

Lavaggio + Asciugatura

È possibile selezionare i programmi con i quali si lava e si asciuga in sequenza.

Preferiti

È possibile salvare fino a 12 programmi di lavaggio personalizzati (v. capitolo "Programmi preferiti").

MobileStart

Con MobileStart è possibile gestire da remoto la lavasciuga tramite la app Miele.

L'impostazione Comando remoto deve essere attiva.

Toccare il tasto sensore MobileStart e seguire le istruzioni a display.

Comandi lavasciuga

Guida lavag./asciugatura

La guida al lavaggio e all'asciugatura conduce l'utente passo dopo passo al programma di lavaggio e di asciugatura ideale per la biancheria (v. cap. "Guida al lavaggio e all'asciugatura").

Pulizia

Nel menù Pulizia vi sono le opzioni di pulizia per il sistema TwinDos e i programmi Autopulizia cesto e Pulizia macchina (v. cap. "Pulizia e manutenzione").

Impostazioni

Dal menù Impostazioni è possibile adattare alle proprie esigenze l'elettronica della lavasciuga (v. cap. "Impostazioni").

Esempi di comando

Elenchi di selezione

Menù lavaggio (scelta semplice)

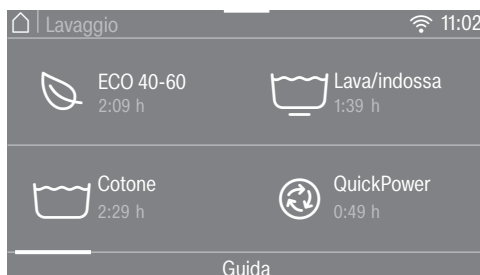

È possibile sfogliare verso sinistra o verso destra, sfiorando lo schermo. Appoggiare il dito sul display touch e muoverlo nella direzione desiderata.

La barra di scorrimento arancione indica che seguono altre possibilità di selezione.

Sfiorare un nome programma per selezionare un programma di lavaggio.

Il display passa al menù base del programma selezionato.

Menù Opzioni (scelta multipla)



È possibile sfogliare verso sinistra o verso destra, sfiorando lo schermo. Appoggiare il dito sul display touch e muoverlo nella direzione desiderata.

La barra di scorrimento arancione indica che seguono altre possibilità di selezione.

Per selezionare *Opzioni*, toccare un tasto sensore o più tasti sensore con *Opzioni*.

Le *Opzioni* selezionate sono evidenziate in arancione.

Per disattivare un'*opzione*, toccare nuovamente il tasto sensore *Opzioni*.

Con il tasto sensore *OK* si attivano le *Opzioni* contrassegnate.

Impostazione dei valori numerici

In alcuni menù è possibile impostare valori numerici.

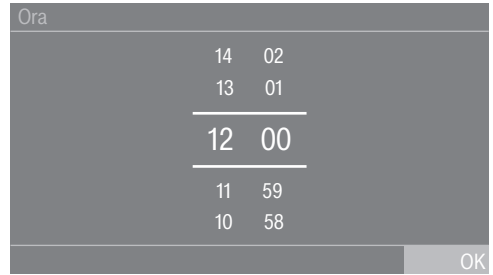

Immettere i valori sfiorando verso l'alto o verso il basso. Appoggiare il dito sulla cifra da modificare e muoverlo nella direzione desiderata. Con il sensore *OK* si memorizza il valore numerico impostato.

Consiglio: Sfiando le cifre solo brevemente appare il tastierino numerico. Appena è stato immesso un valore valido, il tasto sensore *OK* viene evidenziato in verde.

Comandi lavasciuga

Menù a tendina

Nel menù a tendina è possibile visualizzare diverse informazioni, p.es. relative a un programma di lavaggio.

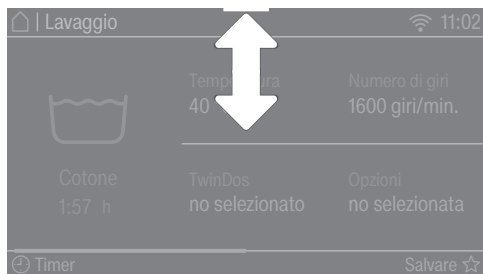

Sfiorare il bordo superiore della schermata al centro e scorrere il dito sul display verso il basso.

Visualizzare Aiuto

Nel menù principale e nei menù per la scelta del programma compare Guida nella riga inferiore del display.

- Sfiorare il tasto sensore Guida per visualizzare le avvertenze.
- Sfiorare il tasto sensore Chiudere per tornare alla schermata precedente.

Uscire dal menù

- Sfiorare il tasto sensore ↵ per tornare alla schermata precedente.

Tutte le scelte effettuate, che non sono state confermate con OK, non vengono memorizzate.

Uso della macchina

Con questa lavasciuga è possibile:

- **lavare separatamente** con un carico (a seconda del programma) al max. 8,0 kg;
 - **asciugare separatamente** con un carico (a seconda del programma) al max. 5,0 kg;
- oppure
- **lavare e asciugare senza interruzione** con un carico (a seconda del programma) al max. 5,0 kg.

 Danni dovuti a posizionamento e collegamento errati.

Un posizionamento e collegamento errati della lavasciuga possono causare gravi danni materiali.

Attenersi al capitolo "Installazione".

La lavasciuga è stata sottoposta a un test completo di funzionalità. Per questo motivo nel tamburo si trova acqua residua.

Rimuovere la pellicola protettiva e gli adesivi pubblicitari

■ Rimuovere:

- la pellicola protettiva (se presente) dallo sportello;
- tutti gli adesivi pubblicitari (se presenti) dalla parte anteriore e dal coperchio.

Non rimuovere gli adesivi visibili all'apertura dello sportello (ad es. la targhetta dati).

Togliere le cartucce di detersivo e il gomito dal tamburo

Nel tamburo si trovano due cartucce con i detersivi per il dosaggio automatico del detersivo e un gomito per il tubo di scarico.

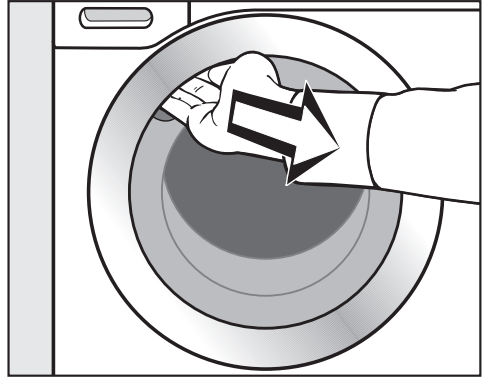

- Per aprire lo sportello, inserire la mano nell'incavo e tirare la maniglia.
- Estrarre le due cartucce e il gomito.

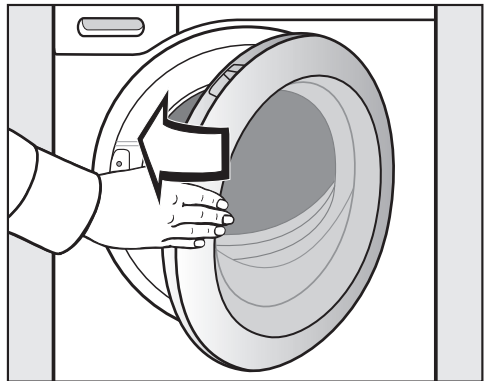

- Chiudere lo sportello con un colpo leggero.

Prima messa in funzione

Miele@home

La lavasciuga è dotata di un modulo WLAN integrato.

Per l'utilizzo occorre:

- una rete WLAN;
- l'app Miele;
- un account utente Miele. L'account utente si può creare tramite l'app Miele.

L'app Miele guida l'utente nel collegamento tra la lavasciuga e la rete domestica WLAN.

Dopo aver collegato la lavasciuga alla rete WLAN, con l'app è possibile p.es. eseguire le seguenti azioni:

- comandare la lavasciuga da remoto;
- accedere a informazioni sullo stato di funzionamento della lavasciuga;
- accedere agli avvisi relativi allo svolgimento del programma della lavasciuga.

Se si collega la lavasciuga alla rete WLAN, aumenta il consumo energetico, anche se la lavasciuga è spenta.

Accertarsi che nel luogo di posizionamento della lavasciuga il segnale della rete WLAN sia sufficientemente forte.

Disponibilità connessione WLAN

La connessione WLAN condivide un'area di frequenza con altri apparecchi (ad es. forni a microonde, giocattoli con telecomando). Si possono quindi verificare errori di connessione temporanei o totali. Pertanto non è garantita una disponibilità costante delle funzioni offerte.

Disponibilità Miele@home

L'uso dell'app Miele dipende dalla disponibilità dei servizi Miele@home nel Vostro paese.

Il servizio Miele@home non è disponibile in tutti i paesi.

Le informazioni relative alla disponibilità sono reperibili sul sito Internet www.miele.com.

App Miele

È possibile scaricare l'app Miele gratuitamente dall'Apple App Store® o da Google Play Store™.



Accendere la lavasciuga

- Premere il tasto .

Appare il messaggio di benvenuto.

Il display vi accompagna alla prima messa in servizio attraverso **6 fasi**.

1. Impostare la lingua del display

Viene richiesta l'impostazione della lingua del display. È possibile cambiare la lingua in ogni momento tramite il *menù Impostazioni*.

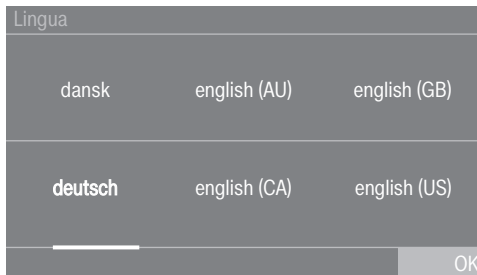

- Sfolgiare verso destra o verso sinistra finché compare la lingua desiderata.
- Sfiocare il tasto sensore della lingua desiderata.

La lingua selezionata è evidenziata in *arancione* e il display passa all'impostazione successiva.

2. Impostare Miele@home



- Se si desidera installare direttamente Miele@home, sfiorare il tasto sensore avanti.

Consiglio: Se si desidera rimandare l'impostazione, sfiorare il tasto sensore Saltare. Nel display appare la segnalazione:

i È possibile impostarlo anche in un successivo momento sotto "Impostazioni" / "Miele@home"..

Confermare con il tasto sensore OK.

Selezionare il metodo di connessione

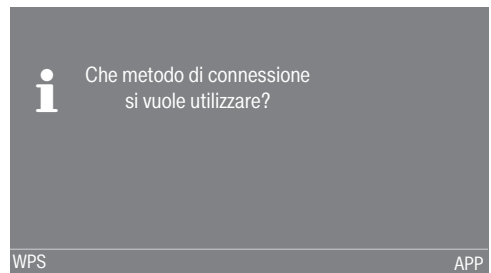

- Selezionare il metodo di connessione desiderato.

Il display e l'app Miele guidano l'utente attraverso le fasi successive.

Prima messa in funzione

3. Impostare il formato dell'ora

L'ora può essere visualizzata nel formato 24 h o 12 h.

- Selezionare il formato desiderato e confermare con il tasto sensore OK.

Il display passa alla regolazione dell'ora.

Impostare l'ora

Si visualizza questa richiesta solo se la lavasciuga non è ancora collegata a una rete WLAN. In caso di connessione alla rete WLAN l'ora viene impostata in automatico.

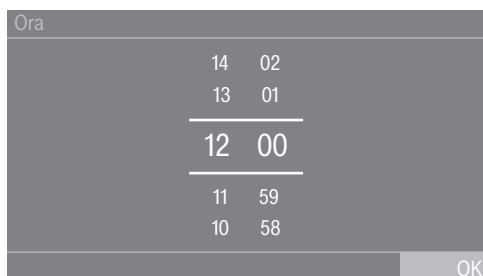

- Appoggiare il dito sulla cifra da modificare e muoverlo nella direzione desiderata.
- Confermare con il tasto sensore OK.

4. Rimuovere le sicurezze di trasporto

 Danni causati dalla mancata rimozione della sicurezza di trasporto. Se non si smonta la sicurezza di trasporto, la lavasciuga e i mobili/gli apparecchi nelle sue vicinanze possono venire danneggiati.

Rimuovere la sicurezza di trasporto, come descritto nel cap. "Installazione".

Nel display appare la segnalazione:

 Rimuovere sicurezza trasporto e osservare le "indicazioni sulla sicurezza" e "primo avvio" riportate nel libretto di istruzioni

- Confermare la rimozione della sicurezza di trasporto con il tasto sensore OK.

Il display passa all'impostazione successiva.

5. Impostare TwinDos

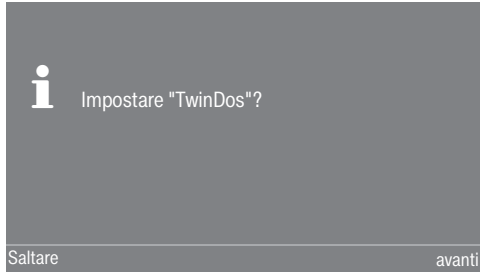

- Sfiurare il tasto sensore avanti per impostare direttamente TwinDos.

Consiglio: Se si desidera rimandare l'impostazione, sfiorare il tasto sensore Saltare. Nel display appare la segnalazione:

i È possibile impostarlo anche in un successivo momento sotto "Impostazioni" / "TwinDos"

Confermare con il tasto sensore OK.

Impostare lo scomparto ①

Di seguito viene descritta l'impostazione per UltraPhase 1 e UltraPhase 2 di Miele. L'impostazione di altri detersivi è simile.

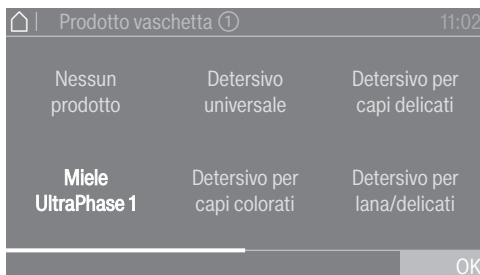

- Sfiurare il tasto sensore Miele UltraPhase 1.

Nel display compare la segnalazione:

i Immettere il consiglio di dosaggio detergente per un procedimento con sporco normale. Tenere conto della durezza dell'acqua presente.

La quantità di dosaggio di UltraPhase 1 per (area di durezza II) è preimpostata.

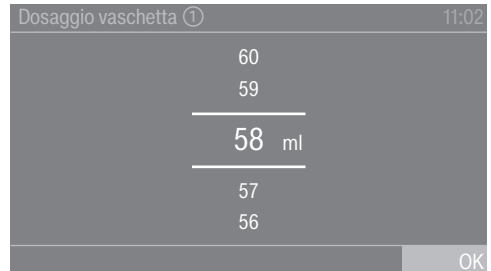

- Confermare il valore preimpostato con il tasto sensore OK oppure correggere il valore.

| UltraPhase 1 | | |
|--------------|--------------------------------|-------|
| | Area di durezza dell'acqua I | 46 ml |
| | Area di durezza dell'acqua II | 58 ml |
| | Area di durezza dell'acqua III | 70 ml |

Nel display compare:

i Inserire il contenitore ①

Prima messa in funzione

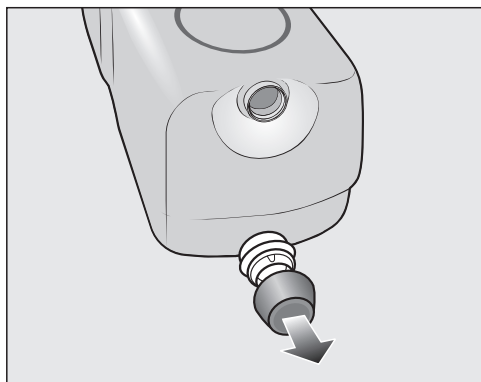

- Rimuovere il tappo della cartuccia detersivo fornita UltraPhase 1.

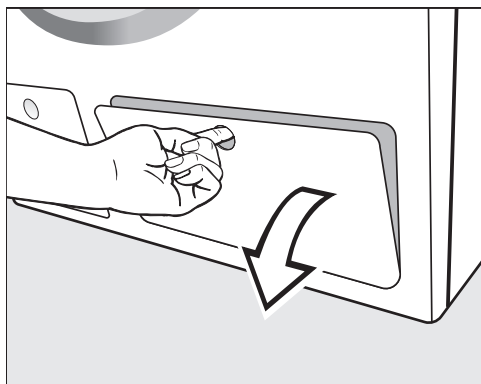

- Aprire lo sportellino per TwinDos.

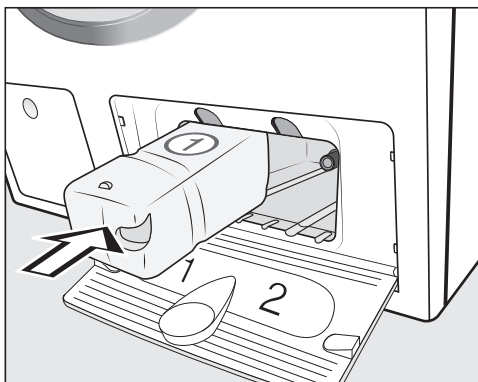

- Inserire le cartucce detersivo per UltraPhase 1 nello scomparto 1, fino a quando il dispositivo di blocco si incastra.

Nel display compare la segnalazione:

- Eseguire l'impostazione per UltraPhase 2.



Prima messa in funzione

Impostare lo scomparto ②

La quantità di dosaggio di UltraPhase 2 per  (area di durezza II) è preimpostata.

| Dosaggio vaschetta ② | | 11:02 |
|----------------------|-------|-------|
| | 47 | |
| | 46 | |
| | <hr/> | |
| | 45 ml | |
| | <hr/> | |
| | 44 | |
| | 43 | |
| | | OK |

- Confermare il valore preimpostato con il tasto sensore *OK* oppure correggere il valore.

| UltraPhase 2 | | |
|--|--------------------------------|-------|
|  | Area di durezza dell'acqua I | 36 ml |
|  | Area di durezza dell'acqua II | 45 ml |
|  | Area di durezza dell'acqua III | 54 ml |

Nel display compare:

- i** Inserire il contenitore ②

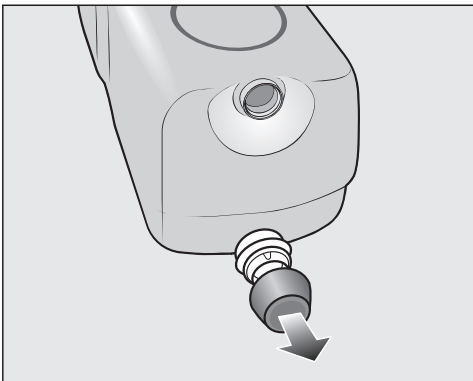

- Rimuovere il tappo della cartuccia detersivo fornita UltraPhase 2.

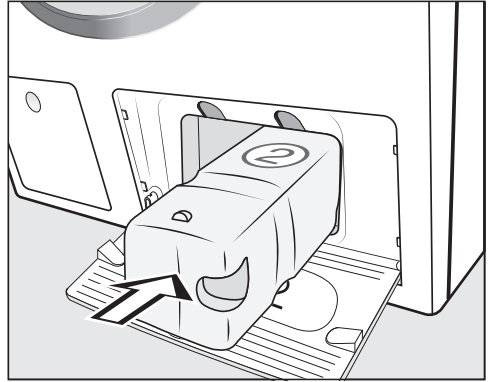

- Inserire le cartucce detersivo per UltraPhase 2 nello scomparto 2, fino a quando il dispositivo di blocco si incastra.

Nel display compare la segnalazione:

i "TwinDos" è impostato. Eventuali correzioni possono essere effettuate in "Impostazioni" / "TwinDos".

- Confermare con il tasto sensore *OK*.
- Chiudere lo sportellino per TwinDos.

Il display passa al programma di calibratura.

Prima messa in funzione

6. Avviare il programma di calibratura

Per un consumo ottimale di acqua o corrente elettrica e un risultato ideale di lavaggio e asciugatura occorre calibrare la lavasciuga.

A tale scopo, il programma *Cotone* deve essere avviato senza carico.

A calibratura avvenuta è possibile avviare un altro programma.

Nel display appare la segnalazione:

i Aprire il rubinetto dell'acqua e avviare il programma *Cotone 90 °C* senza biancheria.

■ Confermare con il tasto sensore *OK*.

Il display passa al menù base del programma *Cotone*.



■ Aprire il rubinetto dell'acqua.

■ Sfiocare il tasto sensore *Start/Stop*.

Il programma di calibratura della lavasciuga viene avviato. Il programma dura ca. due ore.

La fine viene visualizzata con una segnalazione nel display:

i Prima messa in servizio terminata

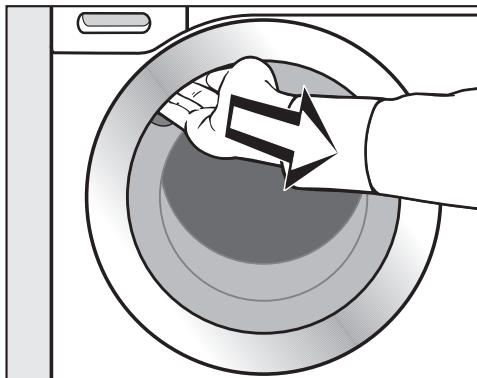

■ Afferrare l'impugnatura e tirare lo sportello.

Consiglio: Lasciare lo sportello leggermente aperto affinché il cestello possa asciugarsi.

■ Spegnere la lavasciuga premendo il tasto .

Consumo di acqua ed energia

- Sfruttare la massima capacità di carico del relativo programma di lavaggio. Il consumo di acqua ed energia risulterà, nel complesso, inferiore.
- Programmi efficienti con fabbisogno energetico e idrico ottimizzato hanno di norma una durata più lunga. Mediante il prolungamento della durata dei programmi, con lo stesso risultato di lavaggio è possibile ridurre la temperatura di lavaggio effettivamente raggiunta.
Per esempio il programma ECO 40-60 ha una durata più lunga rispetto al programma Cotone 40 °C o 60 °C. Il programma ECO 40-60 è però più efficiente in termini di consumo energetico e idrico.
- Lavare piccoli carichi di biancheria poco sporca con il programma Express 20'.
- I detersivi moderni consentono lavaggi a temperature ridotte (ad es. 20 °C). Per un risparmio energetico selezionare quindi le rispettive impostazioni della temperatura.
- Per igienizzare la lavasciuga si consiglia tuttavia di effettuare di tanto in tanto un programma di lavaggio con temperatura superiore a 60 °C. La segnalazione Info Igienizzare: selezionare "Pulizia" e avviare "Pulizia macchina". a display funge da promemoria a tale riguardo.

Detersivo

- Per un dosaggio esatto, usare il dosaggio automatico del detersivo.
- Dosare il detersivo secondo il grado di sporco del bucato.
- Dosare il detersivo attenendosi scrupolosamente alle istruzioni riportate sulla confezione.

Se dopo il lavaggio il bucato viene asciugato a macchina

Per risparmiare elettricità per il programma di asciugatura, si consiglia di effettuare la centrifuga finale col massimo numero di giri previsto dal programma di lavaggio.

LAVAGGIO

1. Selezionare la biancheria



- Vuotare le tasche.

⚠ Danni dovuti a corpi estranei. Chiodi, monete, graffette, ecc. possono danneggiare i tessuti e le parti della macchina. Prima di fare il bucato, controllare che nella biancheria non ci siano oggetti estranei e rimuoverli.

Selezionare la biancheria

- Selezionare gli indumenti a seconda del colore e dei simboli riportati sull'etichetta (sul colletto o in una cucitura laterale).

Consiglio: spesso ai primi lavaggi la biancheria e i capi di colore scuro stinguono. Lavare quindi i capi scuri separatamente da quelli chiari per evitare di tingere la biancheria chiara.

Pretrattare le macchie

- Rimuovere eventuali macchie prima del lavaggio, se possibile quando sono ancora fresche. Tamponare le macchie con un panno che non perda colore. Non strofinare.

Consiglio: Le macchie (sangue, uovo, caffè, tè, ecc.) si possono spesso eliminare con facili accorgimenti, come descritto nella "Piccola enciclopedia del lavaggio". La "Piccola enciclopedia del lavaggio" è sulla pagina internet di Miele.

⚠ Danni dovuti a detersivi che contengono solventi.

La benzina bianca, gli smacchiatori ecc. possono danneggiare i componenti in plastica.

Se si trattano gli indumenti, fare attenzione che il prodotto non venga a contatto con le parti in materiale plastico.

⚠ Pericolo di esplosione dovuto a detersivi contenenti solventi.

Utilizzando prodotti contenenti solventi è possibile ottenere un mix esplosivo.

Non utilizzare solventi nella lavasciuga.

Consigli generali

- Tende: asportare i rullini di scorrimento e il nastro di piombo oppure lavarle nell'apposito sacco per la biancheria.
- Reggiseni: togliere o cucire i ferretti in modo che non possano fuoriuscire.
- Prima del lavaggio, chiudere cerniere, ganci e fermagli.
- Abbottonare federe e copripiumoni per evitare che vi si infilino capi più piccoli.

Non lavare capi dichiarati **non lavabili** sull'etichetta (che recano quindi il simbolo .

2. Selezionare un programma

Accendere la lavasciuga

- Premere il tasto .

La luce del tamburo si accende.

La luce del cestello si spegne automaticamente dopo alcuni minuti.

Consiglio: Per riaccendere la luce nel cestello, aprire il menù a tendina nel menù Elenco e toccare il tasto sensore .

Nel display appare il menù principale.

Selezionare un programma

- Sfiocare il tasto sensore Lavaggio.

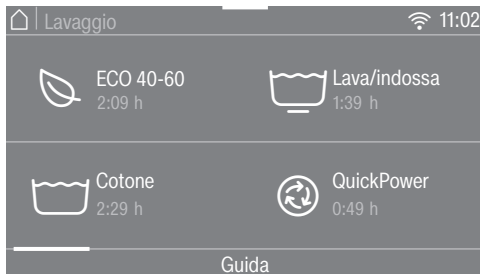

- Sfiocare nel display verso destra o verso sinistra fino a quando compare il programma desiderato.

- Sfiocare il tasto sensore del programma.

Il display passa al menù base del programma.



Le possibilità per selezionare un programma sono tre:

- programmi preferiti memorizzati;
- guida al lavaggio/all'asciugatura;
- MobileStart di Miele

3. Selezionare le impostazioni del programma

Selezionare la temperatura

È possibile modificare la temperatura preimpostata di un programma di lavaggio.

Le temperature raggiunte nella lavasciuga possono divergere dalle temperature selezionate. La combinazione di utilizzo di energia e durata del lavaggio raggiunge un risultato di lavaggio ottimale.

- Sfiocare il tasto sensore *Temperatura*.
- Selezionare la temperatura desiderata.

Il display passa al menù base del programma di lavaggio.

Selezionare il numero di giri

È possibile modificare il numero di giri di centrifuga preimpostato di un programma di lavaggio.

- Sfiocare il tasto sensore *Numero di giri*.
- Selezionare il numero di giri di centrifuga desiderato.

Il display passa al menù base del programma di lavaggio.

Attivare TwinDos

Il dosaggio TwinDos viene attivato automaticamente per tutti i programmi nei quali è ammesso il dosaggio.

1. Spegnerne o accendere TwinDos

- Sfiocare il tasto sensore *TwinDos* e selezionare *off* o *on*.

2. Selezionare il detersivo

Se si usa il sistema a 2 fasi Miele, occorre immettere la composizione dei colori del bucato.

- Selezionare *Bianco* per un carico di biancheria con capi bianchi o *Color*, per un carico di biancheria con capi colorati.

Se si utilizzano altri detersivi, selezionarli.

- Selezionare la vaschetta ① o ②.

Consiglio: Vengono visualizzati solo i detersivi consentiti per quel programma.

3. Selezionare il grado di sporco

Nel display viene richiesto il grado di sporco del bucato.

- Scegliere tra *leggero*, *normale* e *intenso*.
- Confermare la selezione con il tasto sensore *OK*.

TwinDos è attivo.

Il display passa al menù base del programma di lavaggio.

Ulteriori informazioni al capitolo “Lavaggio”, par. “5. Aggiungere il detersivo”, “TwinDos”.

Selezionare le opzioni

I programmi di lavaggio possono essere completati da diverse opzioni.

- Sfiurare il tasto sensore *Opzioni*.
- Selezionare una o più opzioni.

Non tutte le opzioni possono essere combinate. Le opzioni non combinabili vengono oscurate e non possono quindi essere selezionate.

- Confermare con il tasto sensore *OK*.

Il display passa al menù base del programma di lavaggio.

Ulteriori informazioni al capitolo “Lavaggio”, par. “Opzioni”.

Attivare CapDosing

È possibile usare il dosaggio delle Cap con questo programma di lavaggio.

- Sfiurare il tasto sensore *CapDosing*.

A display vengono visualizzati i tipi di Cap che è possibile selezionare per il programma.

- Selezionare il tipo di Cap desiderato.

Il CapDosing è attivato.

Il display passa al menù base.

Ulteriori informazioni al capitolo “Lavaggio”, par. “5. Aggiungere il detersivo”, “CapDosing”.

Selezionare le macchie

Per lavare meglio la biancheria macchiata è possibile selezionare diversi tipi di macchie. Il programma di lavaggio viene adattato in modo corrispondente.

- Sfiurare il tasto sensore *Macchie*.
- Selezionare dall’elenco i tipi di macchie della biancheria.
- Confermare la selezione con il tasto sensore *OK*.

Selezionando alcune macchie vengono visualizzati utili testi informativi.

- Confermare i testi informativi con il tasto sensore *OK*.

Il display passa al menù base.

Timer

Con il timer è possibile stabilire la fine o l’avvio di un programma.

Ulteriori informazioni si trovano al capitolo “Timer/SmartStart”.

LAVAGGIO

4. Caricamento della lavasciuga

Aprire lo sportello

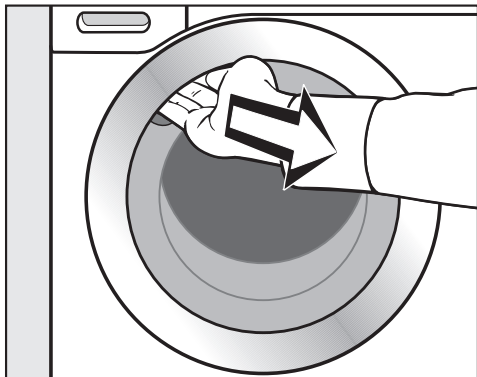

- Afferrare l'impugnatura e tirare lo sportello.

Controllare che nel tamburo non vi siano animali o oggetti estranei prima di introdurre la biancheria.

- Introdurre nel cestello la biancheria distesa, senza pressarla.

Se il bucato è composto da capi di differente grandezza, il lavaggio e la centrifuga risulteranno più accurati.

Se si sfrutta appieno la capacità di carico si razionalizzano i consumi di acqua/energia e di conseguenza anche i costi. Se si carica eccessivamente il cestello, si compromette il risultato di lavaggio e si favorisce la formazione di pieghe nella biancheria.

Consiglio: Nel menù a tendina è visualizzato il carico massimo del programma selezionato.

Chiudere lo sportello

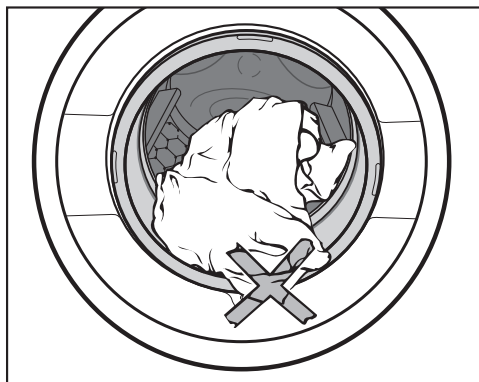

- Controllare che tra sportello e guarnizione non siano rimasti impigliati dei capi di biancheria.

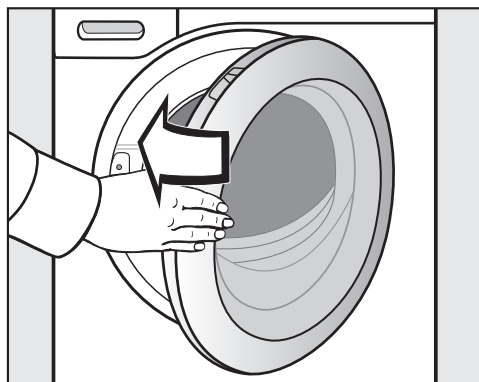

- Chiudere lo sportello con un colpo leggero.

5. Aggiungere il detersivo

È possibile aggiungere il detersivo attraverso TwinDos **(A)**, la vaschetta del detersivo **(B)** o il CapDosing **(C)**.

(A) TwinDos

La lavasciuga è dotata del sistema TwinDos.

TwinDos va attivato come descritto al capitolo “Primo avvio”.

Funzionamento di UltraPhase 1 e UltraPhase 2

UltraPhase 1 è un detersivo liquido in grado di rimuovere lo sporco e le macchie più comuni. UltraPhase 2 è un candeggiante per la rimozione delle macchie più insistenti. Le due sostanze vengono dosate in momenti diversi nel processo di lavaggio per un risultato di lavaggio ottimale. UltraPhase 1 e UltraPhase 2 eseguono una pulizia accurata di capi bianchi e colorati. UltraPhase 1 e UltraPhase 2 sono disponibili in cartucce monodose acquistabili nello shop online di Miele shop.miele.com oppure presso i rivenditori specializzati Miele.

Attivare il dosaggio TwinDos

Il dosaggio TwinDos viene attivato automaticamente per tutti i programmi nei quali è ammesso il dosaggio.

Consiglio: Le quantità di dosaggio del detersivo sono preimpostate. In caso di eccessiva formazione di schiuma, è possibile ridurre la quantità di dosaggio tramite il menù  *Impostazioni, Svolgimento programma, TwinDos*.

Modifica del dosaggio TwinDos

È possibile modificare la composizione dei colori dei capi proposta.

- Sfiocare il tasto sensore TwinDos e selezionare la composizione cromatica desiderata.



Disattivazione del dosaggio TwinDos

- Sfiocare il tasto sensore TwinDos.
- Sfiocare il tasto sensore off.

LAVAGGIO

Selezionare il grado di sporco

Lo sporco della biancheria è suddiviso in tre gradi:

-  leggero
Lo sporco e le macchie non sono visibili
-  normale
Lo sporco e/o le macchie leggere sono visibili
-  intenso
Lo sporco e/o le macchie sono chiaramente visibili

La quantità di dosaggio del detersivo tramite TwinDos e la quantità dell'acqua di risciacquo è impostata per il grado di sporco  normale.

■ Sfioccare il tasto sensore TwinDos per selezionare un altro grado di sporco.

La quantità di detersivo e dell'acqua di risciacquo vengono adattati di conseguenza.

In alcuni programmi non può essere selezionato il grado di sporco. Questi programmi sono impostati per un grado di sporco normale.

Utilizzo di altre sostanze per rimuovere le macchie

In caso di utilizzo di ulteriori sostanze per la rimozione delle macchie sono previste le seguenti possibilità:

- Impiego del Cap Booster e attivazione del CapDosing
- Aggiungere il sale antimacchia nella vaschetta  all'interno del cassetto dei detersivi.

Ⓑ Cassetto detersivi

È possibile utilizzare tutti i detersivi adatti per le lavatrici domestiche. Attenersi alle dosi e indicazioni sull'uso riportate sulla confezione del prodotto.

Assicurarsi che il dosaggio TwinDos sia disattivato.

Caricare il detersivo

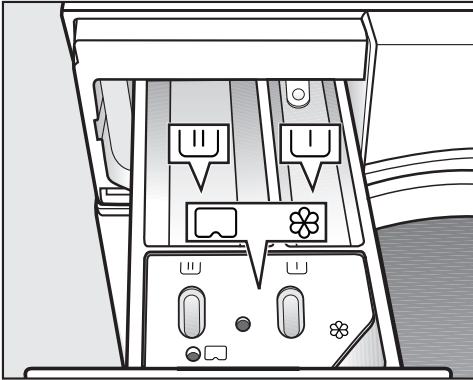

- Estrarre il cassetto detersivi e versare il detersivo nelle vaschette.

- U Detersivo per il prelavaggio
- U Detersivo per il lavaggio principale e ammollo
- ⊗ Ammorbidente o amido, amido liquido o caps

Utilizzo di detersivi liquidi con prelavaggio

Non è possibile utilizzare detersivi liquidi nel lavaggio principale con prelavaggio attivato.

Per il lavaggio principale utilizzare un detersivo in polvere.

Utilizzo di detersivi in tab o detersivi in pod

Inserire il detersivo in tab o il detersivi in pod sempre direttamente sui capi all'interno del tamburo. L'immissione tramite cassetto detersivi non è consentita.

LAVAGGIO

Aggiungere l'ammorbidente

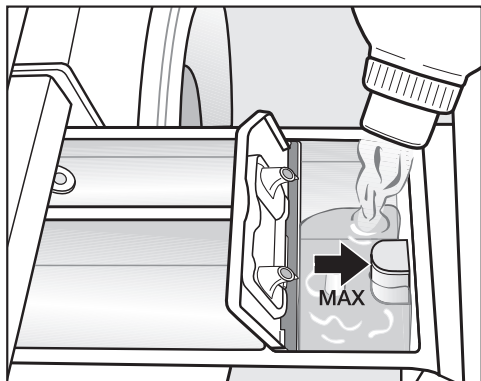

■ Versare l'ammorbidente, l'amido o l'amido liquido nella vaschetta ☼.

Non superare il livello massimo di riempimento.

Il liquido viene immesso con l'ultimo risciacquo. Al termine del programma di lavaggio una piccola quantità di acqua rimane depositata nella scomparto ☼.

Dopo più immissioni automatiche di amido, pulire la vaschetta detersivo, in particolar modo il dispositivo di aspirazione.

Consigli per il dosaggio

Nell'effettuare il dosaggio del detersivo, tenere presente il grado di sporco della biancheria e la quantità di carico. In caso di quantità di carico più piccole, ridurre la quantità di detersivo (p.es. per il mezzo carico ridurre il detersivo di $\frac{1}{3}$).

Troppo poco detersivo:

- La biancheria non risulta pulita e nel corso del tempo diventa grigia e rigida.
- Favorisce la formazione di muffa nella lavasciuga.
- Dalla biancheria non si elimina completamente il grasso.
- Favorisce il deposito di calcare sulle resistenze.

Troppo detersivo:

- Cattivi risultati di lavaggio, risciacquo e centrifugazione.
- Maggior consumo d'acqua dovuto all'inserimento automatico di un risciacquo supplementare.
- Si inquina di più.

Per ulteriori informazioni sui detersivi e il relativo dosaggio consultare il capitolo "LAVAGGIO", paragrafo "Detersivi".

© CapDosing

Se durante le impostazioni del programma è stato selezionato CapDosing, il detersivo per questo programma di lavaggio viene dosato attraverso la Cap.

Per un programma di lavaggio è possibile selezionare solo una Cap.

Sono disponibili tre Cap monodose con tre diversi contenuti:

- ☼ = Prodotto per la cura dei tessuti (ad es. ammorbidente, impermeabilizzante)
- ☼ = Additivo (ad es. rinforzante di lavaggio)
- ☼ = Detersivo (solo per il lavaggio principale)

Una Cap contiene sempre la quantità corretta per un lavaggio.

È possibile acquistare le caps su internet (shop.miele.com), presso il servizio di assistenza tecnica oppure i rivenditori Miele.

⚠ Rischi per la salute derivanti dalle Cap.

In caso di ingestione o contatto con la pelle, le sostanze contenute nelle Cap possono provocare danni alla salute.

Conservare le Cap fuori della portata dei bambini.

Introdurre il Cap

- Aprire il cassetto detersivi.

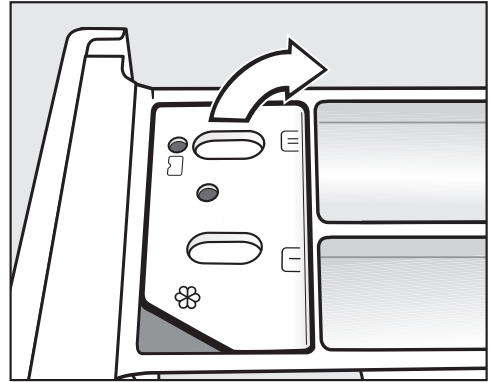

- Aprire il coperchio della vaschetta ☼/☼.

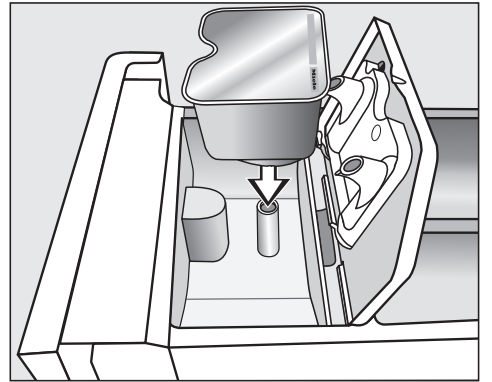

- Sistemare correttamente il Cap.

LAVAGGIO



- Al termine del programma di lavaggio, estrarre il Cap vuoto.

Per motivi tecnici una piccola quantità residua di acqua rimane nel Cap.

- Chiudere bene il coperchio.
- Chiudere il cassetto detersivi.

Il Cap si apre quando viene sistemato nella vaschetta del detersivo. Se si rimuove il Cap inutilizzato dalla vaschetta del detersivo, il contenuto può fuoriuscire dal Cap. Smaltire il Cap e non riutilizzarlo.

Il contenuto del relativo tipo di Cap viene aggiunto al programma di lavaggio al momento giusto.

Mediante il CapDosing, l'afflusso dell'acqua nello scomparto ⌘ avviene esclusivamente attraverso il Cap. Quando si utilizza un Cap, non versare ammorbidente nello scomparto ⌘.

6. Avviare il programma

Quando il tasto sensore *Start/Stop* lampeggia, è possibile avviare il programma.

- Sfiocare il tasto sensore *Start/Stop*.

Lo sportello si blocca e si avvia il programma di lavaggio.

Nel display viene visualizzato lo stato del programma.



La lavasciuga informa l'utente sulla fase di lavaggio rispettivamente raggiunta e sulla durata residua del programma.

Se è stato selezionato un tempo di posticipo avvio, questo viene visualizzato nel display.

Risparmiare elettricità

Dopo dieci minuti gli elementi visualizzati si oscurano. Il tasto sensore *Start/Stop* lampeggia.

È possibile riaccendere gli elementi visualizzati:

- Toccare il tasto sensore *Start/Stop*, (non ha alcun effetto su un programma in corso).

Aggiungere biancheria - AddLoad

Aggiungere o prelevare la biancheria è possibile in qualsiasi momento finché a display è acceso *Aggiungere biancheria*.

- Sfiocare il tasto sensore *Aggiungere biancheria*.

Nel display compare:

⋮ Attendere prego

Il programma viene interrotto e lo sportello sbloccato.

- Aprire lo sportello.
- Aggiungere la biancheria oppure prelevarla.
- Chiudere lo sportello.
- Sfiocare il tasto sensore *Start/Stop*.

Il programma prosegue.

Fare attenzione a quanto segue:

una volta che il programma è avviato, la lavasciuga non è in grado di rilevare la diversa quantità di biancheria.

Pertanto, dopo aver introdotto o prelevato la biancheria, la macchina considera sempre il carico massimo.

7. Fine programma/prelevare il bucato

Nella fase anti piega il cestello continua a muoversi per altri 30 minuti dopo la fine del programma. Lo sportello è ancora bloccato e a display compare Fine/ Fase anti piega e Sbloccare con "Start/ Stop".

- Premere il tasto *Start/Stop*.

Lo sportello si sblocca.

Al termine della fase anti piega lo sportello si sblocca automaticamente.

- Aprire lo sportello.
- Prelevare la biancheria.

I capi non prelevati potrebbero restringersi o tingersi al lavaggio successivo.

Prelevare tutti i capi dal cesto.

- Estrarre, se utilizzata, la Cap esaurita dalla vaschetta del detersivo.
- Spegner la lavasciuga premendo il tasto .

Consiglio: Leggere il capitolo "Dopo ogni lavaggio o asciugatura".

Centrifuga

| Programma | g/min |
|--|-------|
| ECO 40-60 | 1'600 |
| Cotone | 1'600 |
| Lava/Indossa | 1'200 |
| QuickPower | 1'600 |
| Delicati | 900 |
| Camicie | 900 |
| Lana | 1'200 |
| Jeans | 900 |
| Capi outdoor | 800 |
| Impermeabilizzare | 1'000 |
| Tende | 600 |
| Express 20 | 1'200 |
| Capi sportivi | 1'200 |
| Capi scuri | 1'200 |
| Scarpe da ginnastica | 600 |
| Seta | 600 |
| Capi in piuma | 1'200 |
| Cuscini | 1'200 |
| Cotone igiene | 1'600 |
| Automatic plus | 1'400 |
| Biancheria nuova | 1'200 |
| Scarico/Centrifuga | 1'600 |
| Solo risciacquo | 1'600 |
| Inamidare | 1'600 |
| Cotone  | 1'600 |

Numero di giri in centrifuga finale nel programma di lavaggio

Nella selezione del programma viene sempre scelto il numero di giri centrifuga ottimale per il programma di lavaggio visualizzato nel display.

In alcuni programmi di lavaggio è possibile selezionare un numero di giri centrifuga più elevato.

Nella tabella è indicato il numero di giri centrifuga massimo selezionabile.

Disattivare la centrifuga finale (stop con acqua)

- Selezionare l'opzione *Stop con acqua*.

Dopo l'ultimo risciacquo i capi restano immersi nell'acqua. Questo accorgimento serve qualora non si possano prelevare subito i capi dalla lavasciuga al termine del programma, per evitare che si formino troppe pieghe.

Avvio della centrifuga:

È impostato il numero di giri ideale per il programma di lavaggio. È possibile modificare il numero di giri.

- Sfiocare il tasto sensore *Modificare numero giri*.
- Selezionare il numero di giri desiderato.
- Avviare la centrifuga finale con il tasto sensore *Start/Stop*.

Terminare il programma:

- Sfiocare il tasto sensore *Modificare numero giri*.
- Selezionare il numero di giri 0 giri/min. (senza centrifuga).
- Sfiocare il tasto sensore *Start/Stop*.

L'acqua viene scaricata.

Centrifuga di risciacquo

La biancheria viene centrifugata anche dopo il lavaggio principale e tra i risciacqui. Quando si riduce il numero di giri in centrifugazione finale, si riduce anche il numero di giri della centrifuga intermedia.

Escludere la centrifuga di risciacquo e quella finale

- Sfiocare il tasto sensore *Numero di giri*.
- Selezionare il numero di giri 0 giri/min. (senza centrifuga).

Al termine dell'ultimo risciacquo l'acqua viene scaricata e si passa direttamente alla fase anti piega.



Con questa impostazione in alcuni programmi viene effettuato un ulteriore risciacquo.

LAVAGGIO

I diversi programmi

| ECO 40-60 | | massimo 8,0 kg | |
|--|---|--------------------------|-----------------------|
| Capi | Capi in cotone normalmente sporchi | | |
| Consiglio | <ul style="list-style-type: none">- In un ciclo di lavaggio si può lavare un carico di biancheria mista in cotone per le temperature 40 °C e 60 °C.- Il programma è il più efficiente in termini di consumo energetico e idrico per il lavaggio di biancheria in cotone. | | |
| Avvertenza per gli istituti di controllo: programma test per il rispetto della normativa UE per la progettazione ecocompatibile n. 2019/2023 e dell'etichettatura energetica ai sensi del regolamento n. 2019/2014. Durante i test di confronto il dosaggio TwinDos deve essere disattivato. | | | |
| Cotone | | da 90 °C a freddo | massimo 8,0 kg |
| Capi | Magliette, biancheria intima, tovagliato ecc., capi in cotone, lino o fibre miste | | |
| Consiglio | <ul style="list-style-type: none">- Per un'igiene più accurata, selezionare una temperatura di 60 °C o più alta.- Programma 20 °C per biancheria in cotone poco sporca. | | |
| Lava/Indossa | | da 60 °C a freddo | massimo 3,5 kg |
| Capi | Capi in fibre sintetiche e miste oppure in cotone facile da trattare | | |
| Consiglio | Per capi che sgualciscono facilmente ridurre la centrifuga. | | |
| QuickPower | | da 60 °C a 40 °C | massimo 4,0 kg |
| Capi | Tessuti e capi normalmente sporchi, che vengono lavati anche con il programma <i>Cotone</i> . | | |
| Consiglio | Grazie a uno speciale processo di umidificazione e uno speciale ritmo di lavaggio, la biancheria viene lavata particolarmente velocemente e a fondo. | | |
| Delicati | | da 60 °C a freddo | massimo 2,0 kg |
| Capi | Capi delicati in fibre sintetiche, miste o in viscosa | | |
| Consiglio | Per capi che sgualciscono facilmente disattivare la centrifuga. | | |

LAVAGGIO

| Camicie | | da 60 °C a freddo | massimo 1,0 kg/2,0 kg |
|---|--|--------------------------|------------------------------|
| Capi | Camicie e le camicette in cotone e fibre miste | | |
| Consiglio | <ul style="list-style-type: none"> - Pretrattare il colletto e i polsini, a seconda del grado di sporco. - Rivoltare camicie e camicette verso sinistra, chiudere i bottoni e rivolgere verso l'interno colletti e polsini. - Per le camicie e le camicette in seta utilizzare il programma <i>Seta</i> . - Se si attiva l'opzione <i>Stiro rapido</i>, il carico massimo si riduce a 1,0 kg. | | |
| Lana  | | da 40 °C a freddo | massimo 2,0 kg |
| Capi | Capi in lana o misto lana | | |
| Consiglio | Per capi che sgualciscono facilmente fare attenzione al numero di giri della centrifuga finale. | | |
| Jeans | | da 60 °C a freddo | massimo 3,0 kg |
| Consiglio | <ul style="list-style-type: none"> - Lavare al rovescio i capi in jeans. - Spesso i tessuti in jeans stingono ai primi lavaggi. Lavare quindi separatamente i capi chiari e scuri. - Prima del lavaggio, chiudere bottoni e cerniere. | | |
| Capi outdoor | | da 40 °C a freddo | massimo 2,5 kg |
| Capi | Giacche e pantaloni funzionali in membrane, ad es. Gore-Tex [®] , SYMPATEX [®] , WINDSTOPPER [®] ecc. | | |
| Consiglio | <ul style="list-style-type: none"> - Chiudere i nastri in velcro e le cerniere. - Non aggiungere ammorbidente. - In caso di necessità è possibile trattare successivamente i capi outdoor col programma <i>Impermeabilizzare</i>. Non si consiglia di impermeabilizzare i capi dopo ogni lavaggio. | | |

LAVAGGIO

| Impermeabilizzare | | 40 °C | massimo 2,5 kg |
|--------------------------|--|--------------------------|-----------------------|
| Capi | Per trattare successivamente i capi in microfibre, l'abbigliamento da sci o le tovaglie, in prevalenza fabbricati in fibre sintetiche, e ottenere un effetto impermeabile all'acqua e allo sporco. | | |
| Consiglio | <ul style="list-style-type: none">- I capi dovrebbero essere stati appena lavati, centrifugati o asciugati.- Per ottenere un effetto ottimale si consiglia un trattamento finale termico. Questo può essere eseguito con l'asciugatura nella lavasciuga oppure stirando i capi. | | |
| Tende | | da 40 °C a freddo | massimo 2,0 kg |
| Capi | Tende dichiarate lavabili in lavatrice dal relativo produttore. | | |
| Consiglio | <ul style="list-style-type: none">- Per rimuovere la polvere selezionare <i>Prelavaggio</i>.- Se le tende sono delicate, ridurre la velocità di centrifuga o escluderla del tutto.- Togliere dalle tende i rollini di scorrimento. | | |
| Express | | da 40 °C a freddo | massimo 3,5 kg |
| Capi | Capi in cotone indossati per poco tempo e appena sporchi. | | |
| Capi sportivi | | da 60 °C a freddo | massimo 2,5 kg |
| Capi | Capi per sport e fitness, come maglie, pantaloni e tute, capi sportivi in microfibra e pile | | |
| Consiglio | <ul style="list-style-type: none">- Non aggiungere ammorbidente.- Attenersi alle indicazioni del produttore riportate sull'etichetta. | | |
| Capi scuri | | da 60 °C a freddo | massimo 3,0 kg |
| Capi | Capi di colore nero e scuro in cotone, fibre miste | | |
| Consiglio | Lavare i capi al rovescio. | | |

LAVAGGIO

| Scarpe da ginnastica | | da 40 °C a freddo | massimo 2 paia |
|---|--|--------------------------|--|
| Capi | Scarpe da ginnastica (non scarpe di cuoio) | | |
| Consiglio | <ul style="list-style-type: none"> - Attenersi alle indicazioni per la cura fornite dal cliente. - Non aggiungere ammorbidente. - Rimuovere lo sporco grossolano con una spazzola. - Per eliminare la polvere si attiva automaticamente un ciclo di pre-lavaggio senza detersivo. | | |
| Seta  | | da 30 °C a freddo | massimo 1,0 kg |
| Capi | Capi in seta o indumenti lavabili a mano che non contengono lana. | | |
| Consiglio | Lavare nell'apposito sacco traforato calze, collant e reggiseni. | | |
| Capi in piuma | | da 60 °C a freddo | massimo 2,0 kg |
| Capi | Giacche, sacchi a pelo, cuscini e altri articoli con imbottitura in piuma | | |
| Consiglio | <ul style="list-style-type: none"> - Eliminare l'aria dalla biancheria prima del lavaggio per evitare che si formi troppa schiuma. A tale scopo introdurre i capi in un apposito sacco per biancheria stretto oppure legare i capi con un nastro lavabile. - Attenersi alle istruzioni di lavaggio sull'etichetta. | | |
| Cuscini | | da 60 °C a freddo | 2 cuscini (40 x 80 cm) o 1 cuscino 80 x 80 cm |
| Capi | Cuscini lavabili con imbottitura sintetica | | |
| Consiglio | <ul style="list-style-type: none"> - Eliminare l'aria dalla biancheria prima del lavaggio per evitare che si formi troppa schiuma. A tale scopo introdurre i capi in un apposito sacco per biancheria stretto oppure legare i capi con un nastro lavabile. - Attenersi alle istruzioni di lavaggio sull'etichetta. | | |
| Cotone igiene | | da 90 °C a 60 °C | massimo 8,0 kg |
| Capi | Capi in cotone o lino, a contatto con la pelle o soggetti a particolari esigenze di igiene, ad es. biancheria intima e da letto, federe speciali antiacaro. | | |
| Consiglio | Attenersi alle indicazioni sull'etichetta. | | |

LAVAGGIO



| | | | |
|--|---|---|-----------------------|
| Automatic plus | | da 40 °C a freddo | massimo 5,0 kg |
| Capi | Capi selezionati secondo il colore, lavabili con il programma <i>Cotone e Lava/Indossa</i> | | |
| Consiglio | I parametri di lavaggio (ad es. livello acqua, ritmo di lavaggio e giri centrifuga) vengono adattati automaticamente ai singoli carichi per garantire un risultato di lavaggio eccezionalmente delicato e accurato. | | |
| Nuovi capi | | da 40 °C a freddo | massimo 2,0 kg |
| Capi | Capi nuovi in cotone, fibre sintetiche e spugna | | |
| Consiglio | I residui di fabbricazione presenti nei tessuti vengono eliminati. | | |
| Scarico/Centrifuga | | | massimo 8,0 kg |
| Consiglio | <ul style="list-style-type: none"> - Solo pompe: impostare la velocità su 0 giri/min.. - Fare attenzione al numero di giri selezionato. | | |
| Solo risciacquo | | | massimo 8,0 kg |
| Capi | Per il risciacquo di capi lavati a mano | | |
| Consiglio | Per capi che sgualciscono facilmente fare attenzione al numero di giri della centrifuga finale. | | |
| Inamidare | | | massimo 8,0 kg |
| Capi | Tovaglie, tovaglioli, indumenti di lavoro che necessitano di inamidatura | | |
| Consiglio | <ul style="list-style-type: none"> - Per capi che sgualciscono facilmente fare attenzione al numero di giri della centrifuga finale. - I capi da inamidare dovrebbero essere lavati di fresco senza l'utilizzo di ammorbidente. | | |
| Cotone <input type="checkbox"/> | | <input type="checkbox"/> 60°C / <input type="checkbox"/> 40°C | massimo 8,0 kg |
| Capi | Capi in cotone normalmente sporchi | | |
| Consiglio | <ul style="list-style-type: none"> - Per consumo di energia e di acqua, queste impostazioni sono ideali per lavare biancheria e indumenti in cotone. - Con <input type="checkbox"/> 60°C la temperatura di lavaggio raggiunta è inferiore a 60 °C. L'efficacia di lavaggio corrisponde al programma Cotone 60 °C. | | |
| Avvertenza per gli istituti di controllo: programma test conforme a EN 60456. | | | |

Svolgimento programma

| | Lavaggio principale | | Risciacquo | | Centrifuga |
|-----------------------------------|---------------------|-------------------|---------------|----------------------|------------|
| | Livello acqua | Ritmo di lavaggio | Livello acqua | Cicli risciacquo | |
| ECO 40-60 | | (A) | | 2-3 ² | ✓ |
| Cotone | | (A) | | 2-5 ^{1,2,3} | ✓ |
| Lava/Indossa | | (B) | | 2-4 ^{2,3} | ✓ |
| QuickPower | | (A) | | 2 | ✓ |
| Delicati | | (C) | | 2-4 ^{2,3} | ✓ |
| Camicie | | (C) | | 3-4 ³ | ✓ |
| Lana | | (E) | | 2 | ✓ |
| Jeans | | (B) | | 2-4 ^{2,3} | ✓ |
| Capi outdoor | | (C) | | 3-4 ³ | ✓ |
| Impermeabilizzare | - | (B) | | 1 | ✓ |
| Tende | | (C) | | 3-4 ³ | ✓ |
| Express 20 | | (A) | | 1 | ✓ |
| Capi sportivi | | (C) | | 2-3 ³ | ✓ |
| Capi scuri | | (B) | | 3-5 ^{2,3} | ✓ |
| Scarpe da ginnastica ⁴ | | (D) | | 2 | ✓ |
| Seta | | (E) | | 2 | ✓ |
| Capi in piuma ⁵ | | (C) | | 3-4 ³ | ✓ |
| Cuscini ⁵ | | (C) | | 3-4 ³ | ✓ |
| Cotone igiene | | (A) | | 3-5 ^{2,3} | ✓ |
| Automatic plus | | (A)(B) | | 2-4 ^{2,3} | ✓ |
| Biancheria nuova | | (B) | | 2-3 ³ | ✓ |
| Solo risciacquo | - | - | | 2 | ✓ |
| Inamidare | | (B) | - | - | ✓ |

La legenda si trova alla pagina seguente.

LAVAGGIO

-  = livello acqua basso
-  = livello acqua medio
-  = livello acqua alto
- Ⓐ = ritmo di lavaggio intenso
- Ⓑ = ritmo di lavaggio normale
- Ⓒ = ritmo Sensitive
- Ⓓ = Ritmo di lavaggio cullante
- Ⓔ = ritmo di lavaggio a mano
- ✓ = in fase di esecuzione
- = non in fase di esecuzione

La lavasciuga è dotata di comandi elettronici con automatismo quantità. ed è in grado di determinare autonomamente la quantità di acqua necessaria in relazione alla quantità di biancheria introdotta e alla sua capacità di assorbimento.

Le indicazioni qui di seguito riportate si riferiscono sempre al programma base a pieno carico.

Il display della lavasciuga fornisce continuamente informazioni durante il ciclo di svolgimento del programma.

Particolarità nello svolgimento del programma

Fase anti piega:

Al termine del programma il cestello continua a ruotare per altri 30 minuti per evitare il più possibile la formazione di pieghe.

Eccezione: nei programmi *Lana* e *Seta* non si attiva la fase anti piega.

La lavasciuga può aprirsi in qualsiasi momento.

¹ A partire da una temperatura selezionata di 60 °C e superiore vengono eseguiti due risciacqui. A partire da una temperatura selezionata inferiore a 60 °C vengono eseguiti tre risciacqui.

² Viene eseguito un risciacquo aggiuntivo nei seguenti casi:

- c'è troppa schiuma nel tamburo;
- il numero di giri selezionato per la centrifuga finale è inferiore a 700 giri/min.

³ Viene eseguito un risciacquo aggiuntivo nei seguenti casi:

- selezione dell'opzione Risciacquo supplementare.

⁴ Prerisciacquo:

- per rimuovere la polvere viene eseguito in automatico un prerisciacquo.

⁵ Centrifuga ad alto numero di giri:

- per eliminare l'aria dall'imbottitura, prima del ciclo di lavaggio viene eseguita una centrifuga ad alta velocità.

PowerWash

Il processo di lavaggio PowerWash sviluppato da Miele viene utilizzato nei seguenti programmi di lavaggio:

- *ECO 40-60* (per carichi piccoli e medi)
- *Cotone* (per carichi piccoli e medi)
- *QuickPower*
- *Lava/Indossa*
- *Camicie*
- *Automatic plus*
- *Delicati*

Funzionamento

Nei processi di lavaggio normali si lava con più acqua di quanto la biancheria possa assorbire. Tutta questa quantità di acqua deve essere riscaldata.

Nel processo di lavaggio PowerWash si lava solo con poca in più acqua di quanto la biancheria possa assorbire. L'acqua non assorbita dalla biancheria riscalda il tamburo e la biancheria e viene spruzzata continuamente nella biancheria. Questo riduce il consumo di energia.

Attivazione

Il processo di lavaggio PowerWash si attiva **automaticamente** nei suddetti programmi.

Alle seguenti condizioni non viene eseguito il processo di lavaggio PowerWash:

- il numero di giri selezionato per la centrifuga finale è inferiore a 600 giri/min.;

- CapDosing è selezionato per il lavaggio principale (☺, ☹);
- la temperatura di lavaggio supera i 60 °C;
- sono selezionate opzioni come p.es. *Prelavaggio* o *+Acqua*;
- nel programma *Cotone* è presente un carico più grande.

Particolarità

- La fase di imbibimento

All'inizio del programma di lavaggio la lavasciuga centrifuga alcune volte. Con la centrifuga l'acqua centrifugata viene spruzzata nuovamente sulla biancheria, per ottenere un inumidimento ottimale.

Alla fine di questa fase viene regolato il livello di acqua ottimale. La lavasciuga pompa via acqua e aggiunge acqua fresca.

- Rumori nella fase di riscaldamento

Quando si riscalda la biancheria, dal cestello possono provenire dei rumori insoliti (gorgoglio).

LAVAGGIO

Opzioni

I programmi di lavaggio possono essere completati da diverse opzioni.

Non tutte le opzioni sono selezionabili per tutti i programmi di lavaggio.

Selezionare le opzioni

- Sfiocare il tasto sensore Opzioni.
- Selezionare una o più opzioni.

Non tutte le opzioni possono essere combinate. Le opzioni non combinabili vengono oscurate e non possono quindi essere selezionate.

- Confermare con il tasto sensore OK.

Il display passa al menù base del programma di lavaggio.

SingleWash

Consente il lavaggio efficace di un carico molto ridotto (< 1 kg) in un programma di lavaggio normale. La durata del lavaggio si riduce.

Osservare le seguenti raccomandazioni:





- Utilizzare il detersivo liquido.
- Ridurre la quantità di detersivo al max. del 50 % del valore indicato per ½ carico.

Estremamente delicato

Il movimento del tamburo e il tempo di lavaggio si riducono. I capi solo leggermente sporchi vengono trattati in maniera più delicata.

Pre-stiratura

Per ridurre la formazione di pieghe, alla fine del programma la biancheria viene distesa. Per un risultato ottimale, ridurre il carico massimo del 50 %. I piccoli carichi migliorano i risultati di lavaggio.

I capi di abbigliamento devono essere idonei all'asciugatura   e alla stiratura  .

Per alcuni programmi si riduce il numero di giri in centrifugazione.

Quick

Per tessuti poco sporchi, senza macchie visibili.

La durata del lavaggio principale viene ridotta.

+Acqua

Il livello dell'acqua viene aumentato per i cicli di lavaggio e risciacquo. Nel programma Solo risciacquo si esegue un secondo ciclo di risciacquo.

È possibile selezionare altre funzioni per l'opzione +Acqua, come descritto nel capitolo "Impostazioni".

Prelavaggio

Per eliminare grandi quantitativi di sporco, ad es. polvere, sabbia.

Ammollo

Per capi particolarmente sporchi con macchie proteiche.





È possibile selezionare una durata di ammollo compresa tra 30 minuti e 5 ore in scatti di 30 minuti, come descritto nel capitolo "Impostazioni".

L'impostazione di serie è 30 minuti.

Intenso

Per biancheria particolarmente sporca e resistente. Grazie a un miglioramento della meccanica di lavaggio e all'utilizzo di più energia per il riscaldamento, il risultato di lavaggio è migliore.

AllergoWash

In caso di esigenze igieniche elevate. A causa dell'impiego maggiore di energia elettrica si prolungano le durate di mantenimento della temperatura. Mediante un maggiore impiego di acqua si aumenta l'efficacia di risciacquo. I capi devono essere idonei all'asciugatura   e alla stiratura  .

Estremamente silenzioso

Lo sviluppo di rumori durante il programma di lavaggio si riduce notevolmente. Utilizzare questa funzione se si desidera effettuare un lavaggio durante i tempi di riposo. L'opzione *Stop con acqua* viene disattivata e la durata del programma si prolunga.

Stop con acqua

Dopo l'ultimo risciacquo i capi restano immersi nell'acqua. Questo accorgimento serve qualora non si possano prelevare subito i capi dalla lavasciuga al termine del programma, per evitare che si formino troppe pieghe.

Risciacquo supplementare

Per un risciacquo particolarmente accurato può essere attivato un ciclo di risciacquo supplementare.

LAVAGGIO

Detersivo

È possibile usare ogni detersivo adatto a lavatrici per uso domestico. Le modalità d'uso e di dosaggio sono riportate sulla confezione.

Il dosaggio dipende dai seguenti fattori:

- grado di sporco della biancheria
- carico
- durezza dell'acqua

Se non si conosce la durezza della propria acqua, rivolgersi alla locale azienda idrica.

Decalcificante

Se il grado di durezza dell'acqua oscilla tra II e III è possibile aggiungere al detersivo un prodotto decalcificante per risparmiare detersivo. Per il dosaggio, attenersi alle istruzioni sulla confezione. Mettere prima il detersivo e poi il prodotto decalcificante.

Dosare quindi il detersivo per il grado di durezza I.

Gradi durezza acqua

| Limiti durezza | gradazione francese °f | gradazione tedesca °d |
|----------------|------------------------|-----------------------|
| dolce (I) | 0 – 15 | 0 – 8,4 |
| media (II) | 15 – 25 | 8,4 – 14 |
| dura (III) | più di 25 | più di 14 |

Accessori per il dosaggio

Per il dosaggio usare gli accessori del produttore del detersivo allegati alla confezione (ad es. sfere), soprattutto per dosare il detersivo liquido.

Confezioni di ricambio

Acquistare preferibilmente le confezioni di ricambio del detersivo per ridurre i rifiuti.

Ammorbidente, appretto, amido

L'ammorbidente rende soffici gli indumenti e la biancheria e diminuisce la carica elettrostatica se successivamente il bucato viene asciugato a macchina.



L'appretto è un amido sintetico e conferisce agli indumenti una certa resistenza.

L'amido conferisce alla biancheria durezza e forma.

Utilizzare separatamente ammorbidente, appretto o amido

L'amido deve essere inserito sotto forma di bustina.

Consiglio: In fase di ammollo attivare l'opzione +Acqua.

- Versare l'ammorbidente nella vaschetta  oppure inserire la cap.
- Versare l'amido/l'appretto nella vaschetta  e l'amido/l'appretto in polvere o viscoso nella vaschetta .
- Selezionare il programma Solo risciacquo.
- Se necessario, correggere il numero di giri centrifuga.
- Se si utilizza una Cap, sfiorare il tasto sensore CapDosing e attivare la Cap.
- Sfiore il tasto sensore Start/Stop.

Colorare/Decolorare

 Danni dovuti a prodotti decoloranti.

I prodotti decoloranti possono corrodere la lavasciuga.

Non utilizzare prodotti decoloranti nella lavasciuga.



La colorazione nella lavasciuga è consentita solo per i fabbisogni domestici. Il sale utilizzato per la colorazione agredisce l'acciaio inox se utilizzato per periodi prolungati. Attenersi scrupolosamente alle indicazioni riportate sulla confezione del prodotto.

Per la colorazione selezionare l'opzione +Acqua.



LAVAGGIO

Consiglio per i detersivi Miele

I detersivi Miele sono sviluppati in modo specifico per l'uso quotidiano nella lavatrice Miele. Per ulteriori informazioni su questi detersivi consultare il capitolo "Prodotti per il lavaggio e la cura".

| | Miele UltraPhase 1 e 2 | Caps Miele | | |
|----------------------|------------------------|---|---|--|
| | |  |  |  |
| ECO 40-60 | ✓ | - | ✓ | ✓ |
| Cotone | ✓ | - | ✓ | ✓ |
| Lava/Indossa | ✓ | - | ✓ | ✓ |
| QuickPower | ✓ | - | - | - |
| Delicati | ✓ | ✓ | ✓ | - |
| Camicie | ✓ | - | ✓ | ✓ |
| Lana | - | ✓ | - | - |
| Jeans | ✓ | - | ✓ | - |
| Capi outdoor | - | ✓ | - | - |
| Impermeabilizzare | - | - | ✓ | - |
| Tende | ✓ | - | - | ✓ |
| Express 20 | ✓ | - | ✓ | - |
| Capi sportivi | - | ✓ | - | - |
| Capi scuri | ✓ | - | ✓ | - |
| Scarpe da ginnastica | ✓ | - | - | ✓ |
| Seta | - | ✓ | - | - |
| Capi in piuma | - | ✓ | - | - |
| Cuscini | - | ✓ | - | - |
| Cotone igiene | ✓ | - | ✓ | ✓ |
| Automatic plus | ✓ | - | ✓ | ✓ |
| Biancheria nuova | ✓ | - | ✓ | - |
| Solo risciacquo | - | - | ✓ | - |

- ✓ consigliato
- non consigliato

-  Detersivo specifico (ad es. WoolCare)
-  Prodotto per la cura dei tessuti (ad es. ammorbidente)
-  Additivo (ad es. Booster)

Consigli per i detersivi secondo il regolamento (UE) n. 1015/2010

I consigli valgono per i limiti di temperatura come indicato al capitolo “LAVAGGIO”, paragrafo “Elenco programmi”.

| | universale | per colorati | per delicati e lana | speciale |
|----------------------|----------------|----------------|---------------------|----------|
| | | | | |
| ECO 40–60 | ✓ | ✓ | – | – |
| Cotone | ✓ | ✓ | – | – |
| Lava/Indossa | – | ✓ | – | – |
| QuickPower | ✓ | ✓ | – | – |
| Delicati | – | – | ✓ | – |
| Camicie | ✓ | ✓ | – | – |
| Lana | – | – | ✓ | ✓ |
| Jeans | – | ✓ ¹ | – | ✓ |
| Capi outdoor | – | – | ✓ | ✓ |
| Impermeabilizzare | – | – | – | ✓ |
| Tende | ✓ ² | – | – | ✓ |
| Express 20 | – | ✓ ¹ | – | – |
| Capi sportivi | – | – | ✓ | ✓ |
| Capi scuri | – | ✓ ¹ | – | ✓ |
| Scarpe da ginnastica | – | ✓ ¹ | – | – |
| Seta | – | – | ✓ | ✓ |
| Capi in piuma | – | – | ✓ ¹ | ✓ |
| Cuscini | – | – | ✓ ¹ | ✓ |
| Cotone igiene | ✓ | ✓ | – | – |
| Automatic plus | – | ✓ | – | – |
| Biancheria nuova | – | ✓ | – | – |

✓ consigliato

– non consigliato

¹ Detersivo liquido

² Detersivo in polvere

ASCIUGATURA

Asciugatura separata

L'asciugatura separata è necessaria se non tutti i tessuti lavati devono essere asciugati a macchina o se il bucato supera la quantità di carico indicata.

1. Selezionare la biancheria

Selezionare la biancheria

- Separare il bucato in base a tipo di fibra/tessuto e umidità residua, nella misura in cui ciò sia possibile.

In questo modo si ottengono risultati di asciugatura uniformi.

- Prima dell'asciugatura controllare i simboli sull'etichetta.

Se non è riportato alcun simbolo, far asciugare l'articolo con il programma dedicato.

Consigli per l'asciugatura

- Non asciugare capi completamente zuppi di acqua. Dopo il lavaggio centrifugare i capi almeno per 30 secondi.
- Capi in lana o misto lana tendono a infeltrirsi e restringersi. Trattare questi capi solo con il programma *Lana*.
- Tessuti di puro lino possono essere asciugati solo se l'asciugatura in tamburo è esplicitamente indicata sull'etichetta. In caso contrario il tessuto può diventare ruvido.

- Maglieria e tessuti di maglia, (ad es. magliette, biancheria intima, ecc.) per lo più si restringono al primo lavaggio. Per questo motivo, non asciugare eccessivamente i capi per evitare che si restringano. Acquistare questi capi eventualmente una o due misure più grandi.
- È possibile asciugare la biancheria inamidata. Tuttavia per ottenere l'effetto "appretto" tipico, dosare la quantità doppia di amido.
- Non asciugare i capi scuri con i capi chiari. I capi scuri possono decolorarsi oppure impurità di colore diverso possono depositarsi sui capi.
- Rispettare sempre le quantità di carico massime dei programmi di asciugatura come descritto al capitolo "Elenco programmi". Il risultato di asciugatura e la fase anti-piegia dipendono dal carico. Minore è il carico, migliore il risultato. In questo modo si ottiene un risultato di asciugatura uniforme e senza pieghe quando si riduce il carico.

2. Selezionare un programma

Accendere la lavasciuga

- Premere il tasto .

La luce del tamburo si accende.

La luce del cestello si spegne automaticamente dopo alcuni minuti.

Consiglio: Per riaccendere la luce nel cestello, aprire il menù a tendina nel menù Elenco e toccare il tasto sensore .

Nel display appare il menù principale.

Selezionare un programma

- Sfiocare il tasto sensore **Asciugatura**.

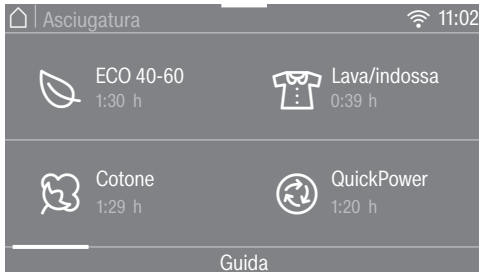

- Sfogliare nel display verso destra o verso sinistra fino a quando compare il programma desiderato.

- Sfiocare il tasto sensore del programma.

Il display passa al menù base del programma.



Le possibilità per selezionare un programma sono tre:

- programmi preferiti memorizzati;
- guida al lavaggio/all'asciugatura;
- MobileStart di Miele

ASCIUGATURA

3. Selezionare le impostazioni del programma

Selezionare la velocità della termo-centrifuga

È possibile modificare la velocità di centrifuga preimpostata per la centrifuga termica di un programma di asciugatura.

- Sfiocare il tasto sensore Numero di giri.
- Selezionare il numero di giri di centrifuga desiderato.

Il display passa al menù base del programma di asciugatura.

Selezionare il livello di asciugatura

È possibile modificare il livello di asciugatura preimpostato di un programma di asciugatura.

- Sfiocare il tasto sensore Liv. asciugatura.
- Selezionare il livello di asciugatura desiderato.

Il display passa al menù base del programma.

Selezionare le opzioni

I programmi possono essere integrati mediante le opzioni.

- Sfiocare il tasto sensore Opzioni.
- Selezionare una o più opzioni.

Non tutte le opzioni possono essere combinate. Le opzioni non combinabili vengono oscurate e non possono quindi essere selezionate.

- Confermare con il tasto sensore OK.

Il display passa al menù base del programma.

Ulteriori informazioni al capitolo “Asciugatura”, par. “Opzioni”.

Timer

Con il timer è possibile stabilire la fine o l'avvio di un programma.

Ulteriori informazioni si trovano al capitolo “Timer/SmartStart”.

4. Caricamento della lavasciuga

Aprire lo sportello

- Per aprire lo sportello, inserire la mano nell'incavo e tirare la maniglia.

Controllare che nel tamburo non vi siano animali o oggetti estranei prima di introdurre la biancheria.

- Sistemare la biancheria sprimacciata nel cestello.

Se il carico è eccessivo, la biancheria si sciupa e l'asciugatura non risulta uniforme.

Attenersi sempre ai carichi massimi indicati nel paragrafo "I diversi programmi".

Chiudere lo sportello

- Accertarsi che non rimanga incastrato qualche capo tra sportello e guarnizione.
- Chiudere lo sportello con un colpo leggero.

I dosatori come sacchetti o sfere possono fondere con il calore e danneggiare la lavasciuga e la biancheria.

Non asciugare in presenza di dosatori.

Anche per l'asciugatura deve essere aperto il rubinetto dell'acqua.

Consiglio: Nel menù a tendina è visualizzato il carico massimo del programma.

5. Avviare il programma

Quando il tasto sensore *Start/Stop* lampeggia, è possibile avviare il programma.

- Sfiocare il tasto sensore *Start/Stop*.

Lo sportello si blocca e si avvia il programma di lavaggio.

Nel display viene visualizzato lo stato del programma.



La lavasciuga informa l'utente sulla fase di lavaggio rispettivamente raggiunta e sulla durata residua del programma.

Se è stato selezionato un tempo di posticipo avvio, questo viene visualizzato nel display.

Risparmiare elettricità

Dopo dieci minuti gli elementi visualizzati si oscurano. Il tasto sensore *Start/Stop* lampeggia.

È possibile riaccendere gli elementi visualizzati:

- Toccare il tasto sensore *Start/Stop*, (non ha alcun effetto su un programma in corso).

ASCIUGATURA

Aggiungere biancheria - AddLoad

Aggiungere o prelevare la biancheria è possibile in qualsiasi momento finché a display è acceso. Aggiungere biancheria.

- Sfiurare il tasto sensore Aggiungere biancheria.

Nel display compare:

⋮ Attendere prego

Il programma viene interrotto e lo sportello sbloccato.

- Aprire lo sportello.
- Aggiungere la biancheria oppure prelevarla.
- Chiudere lo sportello.
- Sfiurare il tasto sensore *Start/Stop*.

Il programma prosegue.

Fare attenzione a quanto segue:

una volta che il programma è avviato, la lavasciuga non è in grado di rilevare la diversa quantità di biancheria.

Pertanto, dopo aver introdotto o prelevato la biancheria, la macchina considera sempre il carico massimo.

6. Fine programma/prelevare il bucato

Nella fase anti piega il cestello continua a muoversi per altri 150 minuti dopo la fine del programma. Lo sportello è ancora bloccato e a display compare *Fine/Fase anti piega e Sbloccare con "Start/Stop"*.

- Sfiurare il tasto *Start/Stop*.

Lo sportello si sblocca.

Se si preleva la biancheria nel corso della fase anti piega, si può formare una colonna di calore.

Distendere la biancheria in modo che il calore residuo possa dissolversi.

Al termine della fase anti piega lo sportello si sblocca automaticamente.

- Aprire lo sportello.
- Prelevare la biancheria.

Gli indumenti dimenticati si rovinerebbero se asciugati eccessivamente col programma successivo.

Prelevare tutti i capi dal cesto.

Consiglio: Leggere il capitolo “Dopo ogni lavaggio o asciugatura”.

I diversi programmi

Tutti i pesi contrassegnati con * fanno riferimento al peso della biancheria asciutta.



¹ Ulteriori informazioni sulla *selezione della durata (a tempo)* si trovano alla fine dell'elenco programmi.

| | | |
|---|--|------------------------|
| ECO 40-60 | | massimo 5,0 kg* |
| Pronto asciutto | | |
| | Capi in cotone: magliette, biancheria intima, biancheria per neonati, abbigliamento da lavoro, giacche, coperte, grembiuli, camici, asciugamani in spugna, teli da bagno in spugna, accappatoi in spugna e lenzuola in flanella e per neonati | |
| Cotone | | massimo 5,0 kg* |
| Asciutto plus, Pronto asciutto | | |
| Capi | Capi in cotone a uno o più strati: magliette, biancheria intima, biancheria per neonati, abbigliamento da lavoro, giacche, coperte, grembiuli, camici, asciugamani in spugna, teli da bagno in spugna, accappatoi in spugna e lenzuola in flanella e per neonati | |
| Stiro a mano, Stiratrice, Selezione durata (a tempo)¹ | | |
| Capi | Tessuti in cotone o lino che devono essere trattati a fine asciugatura, ad es. tovaglie, lenzuola, biancheria inamidata. | |
| Consiglio | Lasciare arrotolata la biancheria da stirare a macchina per mantenerla umida. | |
| Lava/Indossa | | massimo 3,5 kg* |
| Pronto asciutto+, Pronto asciutto, Stiro a mano, Selezione durata (a tempo)¹ | | |
| Capi | Capi Lava/Indossa sintetici, cotone o capi in fibre miste, p.es. abbigliamento da lavoro, camici, maglioni, vestiti, pantaloni, tovaglie, calzini | |
| QuickPower | | massimo 4,0 kg* |
| Pronto asciutto +, Pronto asciutto, Stiro a mano, Selezione durata (a tempo)¹ | | |
| Capi | Indumenti non delicati, indicati per il programma <i>Cotone</i> | |
| Avvertenza | Per il lavaggio e l'asciugatura in sequenza di biancheria normalmente sporca, la durata del programma è particolarmente breve. | |

ASCIUGATURA

| | | |
|--|--|------------------------|
| Delicati | | massimo 1,0 kg* |
| Pronto asciutto+, Pronto asciutto, Stiro a mano, Selezione durata (a tempo)¹ | | |
| Capi | I tessuti delicati contraddistinti dal simbolo ☐ sull'etichetta di fibre sintetiche, fibre miste, seta artificiale oppure cotone facile da trattare, ad es. camicie, camicette, biancheria intima delicata, capi con applicazioni | |
| Consiglio | Ridurre il carico per contenere al minimo la formazione di pieghe. | |
| Camicie | | massimo 1,0 kg* |
| Pronto asciutto+, Pronto asciutto, Stiro a mano, Selezione durata (a tempo)¹ | | |
| Capi | Camicie e camicette | |
| Consiglio | <ul style="list-style-type: none"> - Rivoltare camicie e camicette verso sinistra, chiudere i bottoni e rivolgere verso l'interno colletti e polsini. - Per ridurre la formazione di pieghe, gli indumenti vengono inumiditi all'inizio del programma. | |
| Lana | | massimo 2,0 kg* |
| 3 minuti | | |
| Capi | Tessuti in lana o misto lana: pullover, giacche fatte a maglia, calze | |
| Consiglio | <ul style="list-style-type: none"> - I capi in lana vengono resi soffici e ariosi in poco tempo, ma non asciugati completamente. - A programma ultimato prelevare subito gli indumenti. | |
| Jeans | | massimo 3,0 kg* |
| Pronto asciutto+, Pronto asciutto, Stiro a mano, Selezione durata (a tempo)¹ | | |
| Capi | Capi in tessuto denim: pantaloni, giacche, gonne o camicie | |

ASCIUGATURA

| | | |
|--|---|------------------------|
| Rinfrescare | | massimo 1,0 kg* |
| Pronto asciutto, Stiro a mano, Selezione durata (a tempo)¹ | | |
| Capi | Bucato asciutto o indossato per poco tempo, ma non bucato sporco | |
| Consiglio | <p>Per ridurre la formazione di pieghe, gli indumenti vengono inumiditi all'inizio del programma.</p> <ul style="list-style-type: none"> - Pronto asciutto: gli indumenti sono pronti immediatamente. - Stiro a mano: i capi di biancheria devono essere stirati oppure appesi su una gruccia per finire di asciugarsi. | |
| Avvertenza | La formazione di pieghe augmenta con l'aumento del carico e con tempi di asciugatura più lunghi. | |
| Finish vapore | | massimo 2,0 kg* |
| Stiro a mano | | |
| Capi | <p>Per ridurre in larga misura la formazione di pieghe in capi ancora umidi di cotone o lino, lavati di fresco e centrifugati</p> <p>Le giacche/i cappotti devono essere idonei all'asciugatura ☺ ☺ e alla stiratura  .</p> | |
| Consiglio | A programma ultimato prelevare subito gli indumenti e appenderli a una gruccia. | |
| Avvertenza | Non adatto per capi in lana o misto lana. | |
| Capi outdoor | | massimo 2,5 kg* |
| Pronto asciutto+, Pronto asciutto, Stiro a mano, Selezione durata (a tempo)¹ | | |
| Capi | Capi di vestiario outdoor, asciugabili a macchina | |
| Impermeabilizzare | | massimo 2,5 kg* |
| Pronto asciutto | | |
| Capi | Per il trattamento termico di tessuti idonei all'asciugatura che sono stati impermeabilizzati | |
| Express 20 | | massimo 3,5 kg* |
| Pronto asciutto+, Pronto asciutto, Stiro a mano, Selezione durata (a tempo)¹ | | |
| Capi | Indumenti non delicati, indicati per il programma Cotone | |
| Avvertenza | Per il lavaggio e l'asciugatura in sequenza di biancheria normalmente sporca, la durata del programma è particolarmente breve. | |

ASCIUGATURA

| | | |
|--|--|--|
| Capi sportivi | | massimo 2,5 kg* |
| Pronto asciutto+, Pronto asciutto, Stiro a mano, Selezione durata (a tempo)¹ | | |
| Capi | Capi per sport e fitness, asciugabili a macchina | |
| Capi scuri | | massimo 3,0 kg* |
| Pronto asciutto+, Pronto asciutto, Stiro a mano, Selezione durata (a tempo)¹ | | |
| Capi | Capi di colore scuro in lana o fibre miste | |
| Scarpe da ginnastica | | massimo 2 paia |
| Selezione durata (a tempo)¹ | | |
| Capi | Scarpe da ginnastica che sono state dichiarate idonee all'asciugatura da parte del produttore | |
| Consiglio | Rimuovere le soles interne dalle scarpe e inserirle nel cestello con le scarpe. | |
| Avvertenza | Il cestello non gira. | |
| Seta | | massimo 1,0 kg* |
| 8 minuti | | |
| Capi | Capi in seta asciugabili a macchina: camicette e camicie | |
| Consiglio | <ul style="list-style-type: none"> - Per ridurre la formazione di pieghe. - I capi non risultano completamente asciutti. - A programma ultimato prelevare subito gli indumenti. | |
| Capi in piuma | | massimo 2,0 kg* |
| Selezione durata (a tempo)¹ | | |
| Capi | Giacche, sacchi a pelo, cuscini e altri articoli con imbottitura in piuma idonei all'asciugatura | |
| Consiglio | Procedere per tentativi al fine di determinare qual è la durata di asciugatura corretta. | |
| Cuscini | | 2 cuscini (40 x 80 cm) o 1 cuscino (80 x 80 cm) |
| Selezione durata (a tempo)¹ | | |
| Capi | Cuscini con imbottitura in fibre sintetiche idonei all'asciugatrice | |
| Consiglio | In particolare i cuscini al termine dell'asciugatura possono risultare ancora umidi. Asciugare nuovamente il cuscino con questo programma, finché risulta asciutto. | |

ASCIUGATURA

| | | |
|--|---|------------------------|
| Cotone igiene | | massimo 5,0 kg* |
| Pronto asciutto | | |
| Capi | Capi non sensibili in cotone o lino, a contatto con la pelle, ad es. biancheria intima, da bebè e da letto | |
| Avvertenza | A causa di un tempo di mantenimento più lungo della temperatura la biancheria sembra più asciutta. | |
| Automatic plus | | massimo 3,0 kg* |
| Pronto asciutto+, Pronto asciutto, Stiro a mano, Selezione durata (a tempo)¹ | | |
| Capi | Capi e indumenti di diversa composizione, asciugabili con i programmi <i>Cotone</i> e <i>Lava/Indossa</i> | |
| Biancheria nuova | | massimo 2,0 kg* |
| Pronto asciutto+, Pronto asciutto, Stiro a mano, Selezione durata (a tempo)¹ | | |
| Indumenti | Nuovi capi in cotone, tessuti in spugna o poliestere | |
| Consiglio | | |
| Aria calda | | massimo 4,0 kg* |
| Selezione durata (a tempo)¹ | | |
| Capi | <ul style="list-style-type: none"> - Asciugatura di tessuti a più strati che non si asciugano uniformemente: giacche, cuscini, sacchi a pelo - Asciugare o mettere all'aria singoli capi di abbigliamento | |
| Consiglio | Evitare di selezionare inizialmente tempi molto lunghi. Procedere per tentativi al fine di determinare qual è la durata di asciugatura corretta. | |
| Aria fredda | | massimo 4,0 kg* |
| Selezione durata (a tempo)¹ | | |
| Capi | Indumenti e capi che devono venire solo arieggiati. | |

ASCIUGATURA

| | | |
|---|--|------------------------|
| Cotone <input type="checkbox"/> | | massimo 5,0 kg* |
| Pronto asciutto | | |
| Capi | Biancheria e indumenti in cotone normalmente bagnati, come descritto alla voce <i>Cotone Pronto asciutto</i> | |
| Consiglio | - Il programma Cotone <input type="checkbox"/> è, dal punto di vista dei consumi energetici, il più efficiente per asciugare biancheria in cotone normalmente bagnata. | |
| Indicazione per istituti test: il programma Cotone <input type="checkbox"/> è il programma test ai sensi del regolamento 392/2012/UE per l'etichettatura energetica in base alla norma EN 61121. | | |

¹ Selezione durata (a tempo)

L'asciugatura a tempo è particolarmente adatta nel caso di carichi leggeri o se si vuole asciugare un solo capo di abbigliamento. I capi vengono asciugati con aria calda (tempo selezionabile da 20 minuti a 2 ore). La temperatura di asciugatura è concordata in base al programma corrispondente. Evitare di selezionare inizialmente tempi molto lunghi. Procedere per tentativi al fine di determinare qual è la durata di asciugatura corretta.

Centrifuga termica

In alcuni programmi, al fine di ridurre il consumo energetico nel processo di asciugatura, viene eseguita una centrifuga termica.

La centrifuga termica non è disponibile con la selezione di un tempo di asciugatura.

Il numero massimo di giri per la termocentrifuga corrisponde al numero di giri consentiti in centrifuga del rispettivo programma di lavaggio.





È possibile ridurre la velocità della centrifuga termica fino a 800 giri/min.

Opzioni

I programmi di asciugatura possono essere completati da diverse opzioni.

Pre-stiratura

Per ridurre la formazione di pieghe, al termine del programma la biancheria viene distesa con l'aiuto del vapore. Si riduce il numero di giri per la termocentrifuga. Per un risultato ottimale, ridurre il carico massimo del 50 %.

I capi di abbigliamento devono essere idonei all'asciugatura   e alla stiratura  .

SingleDry

Consente di asciugare in modo efficace un carico molto ridotto (< 1 kg) in un programma di asciugatura normale.

La durata di asciugatura è preimpostata. È possibile modificare la durata di asciugatura.

In base alle caratteristiche del carico di biancheria, un capo può essere ancora umido. Alla volta successiva selezionare una durata più lunga.

Delicato plus

I tessuti delicati, come l'acrilico, vengono asciugati in modo più delicato (simbolo sull'etichetta .

A causa della temperatura inferiore quando si seleziona *Delicato plus*, in alcuni programmi si prolunga la durata del programma.

Estremamente silenzioso

Se si desidera asciugare durante le ore in cui non è consentito fare rumori, è possibile ridurre la rumorosità della lavasciuga.

- Il segnale acustico è disattivato.
- La termocentrifuga è limitata a max. 800 giri/min.

LAVAGGIO E ASCIUGATURA

Senza interruzione tra lavaggio e asciugatura

È sempre consigliabile non fare interruzioni tra lavaggio e asciugatura se non c'è più biancheria da lavare, ma solo da asciugare, se non si supera il carico massimo ammesso per il processo di asciugatura.

Leggere assolutamente il capitolo “Lavaggio” e il capitolo “Asciugatura”.

1. Selezionare la biancheria

- Vuotare tasche e taschini.
- Separare gli indumenti in base a colori e tipi di tessuto.
- Controllare i simboli sull'etichetta.

2. Selezionare un programma

- Sfioccare il tasto sensore Lavaggio + Asciugatura.
- Sfioccare nel display verso destra o verso sinistra fino a quando compare il programma desiderato.
- Sfioccare il tasto sensore del programma.

Il display passa al menù base del programma.

Le possibilità per selezionare un programma sono tre:

- programmi preferiti memorizzati;
- guida al lavaggio/all'asciugatura;
- MobileStart di Miele

3. Caricamento della lavasciuga

- Aprire lo sportello.

Controllare che nel tamburo non vi siano animali o oggetti estranei prima di introdurre la biancheria.

- Sistemare la biancheria nel tamburo non piegata e senza comprimerla.

I dosatori come sacchetti o sfere possono fondere con il calore e danneggiare la lavasciuga e la biancheria.

Non asciugare in presenza di dosatori.

- Chiudere lo sportello.

4. Selezionare le impostazioni del programma

- Selezionare la temperatura, la velocità di centrifuga e il livello di asciugatura e confermare con *OK*.

Il numero di giri in centrifugazione minimo è limitato a 800 giri/min. In alcuni programmi il numero di giri non è modificabile.

- Selezionare *TwinDos* o *CapDosing* se lo si desidera.
- Aggiungere altre opzioni o macchie se lo si desidera.

Per la termocentrifuga viene considerata la velocità di centrifuga visualizzata per il lavaggio. Selezionando *Silence* si centrifuga con max. 900 giri/min.

La centrifuga termica non è disponibile con la selezione di un tempo di asciugatura.

- Selezionare un'ora per il posticipo dell'avvio se lo si desidera.

5. Aggiungere il detersivo

- Dosare il detersivo tramite *TwinDos*, *CapDosing* o il cassetto detersivi.

6. Avviare/terminare il programma

- Sfiocare il tasto sensore *Start/Stop* illuminato a intermittenza.

Lo sportello viene bloccato.

Il programma si avvia.

Dopo il termine del programma si avvia la fase anti piega.

Nella fase anti piega lo sportello è ancora bloccato.

- Premere il tasto *Start/Stop*.

Lo sportello si sblocca.

Se si preleva la biancheria nel corso della fase anti piega, si può formare una colonna di calore. Distendere la biancheria in modo che il calore residuo possa dissolversi.

Al termine della fase anti piega lo sportello si sblocca automaticamente.

- Tirare lo sportello e prelevare il bucato.

Leggere il capitolo "Dopo ogni lavaggio o asciugatura".

Dopo ogni lavaggio o asciugatura

- Aprire lo sportello **completamente**.

⚠ Pericolo di ustionarsi con il metallo bollente.

La copertura metallica che si trova all'interno dell'oblò è molto calda al termine dell'asciugatura.

Non toccare lo sportellino di metallo.

- Prelevare la biancheria.

Il bucato dimenticato potrebbe restringersi, tingersi o danneggiarsi al lavaggio o asciugatura successivi.

Non dimenticare capi di biancheria nel cestello.

Consiglio: Lasciare la vaschetta del detersivo leggermente aperta affinché possa asciugarsi.

Utilizzare soprattutto dopo l'asciugatura il programma *Autopulizia cesto* affinché nel cestello e nella vasca di lavaggio non si depositino impurità.

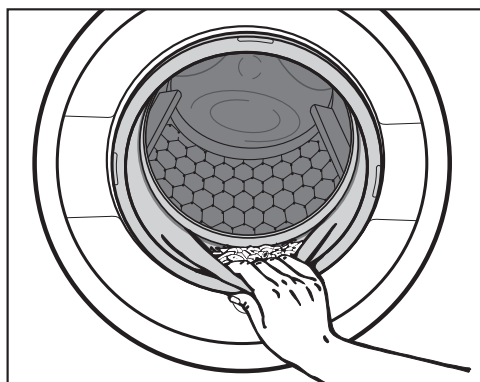

- Controllare se sotto la guarnizione di gomma dello sportello si sono depositati oggetti estranei.
- Al termine dell'asciugatura rimuovere le impurità dalla guarnizione di gomma e dall'oblò.

Consiglio: Lasciare lo sportello leggermente aperto affinché il cestello possa asciugarsi.

- Spegner la lavasciuga premendo il tasto .

Modificare lo svolgimento di programma

Modificare il programma (sicurezza bimbi)

Una modifica del programma, della temperatura, della velocità di centrifuga o delle opzioni selezionate non è più possibile dopo aver avviato il programma. In questo modo si impedisce che le impostazioni possano essere modificate, ad es. da parte dei bambini.

Se la lavasciuga viene spenta con programma in corso, la funzione di standby non spegne la macchina completamente dopo 15 minuti. Nel tamburo può esserci ancora acqua e per questo le funzioni di sicurezza rimangono attive.

Interrompere un programma

Dopo l'avvio è possibile arrestare il programma in qualsiasi momento.

- Sfiocare il tasto sensore *Start/Stop*.

Nel display compare:

i Interrompere il programma?

- Selezionare *sì*.

- durante il lavaggio:

La lavasciuga pompa via la liscivia presente e il programma di lavaggio viene interrotto.

- durante l'asciugatura:

La lavasciuga raffredda i tessuti, prima che lo sportello possa essere aperto.

Prelevare la biancheria

- Attendere finché a display si spegne il simbolo  e lo sportello si sblocca.



- Tirare lo sportello e prelevare il bucato.

Selezionare un altro programma

- Chiudere lo sportello.
- Selezionare il programma desiderato.
- Eventualmente versare altro detersivo nella vaschetta detersivo.
- Premere il tasto *Start/Stop*.

Il programma si avvia.

Interrompere il programma

- Spegnerne la lavasciuga premendo il tasto .
- Riaccendere la lavasciuga per proseguire il programma tramite il tasto .

 Pericolo di surriscaldamento a causa della biancheria molto calda
La biancheria molto calda può incendiarsi.

Non spegnere mai la lavasciuga nel corso del programma di asciugatura. Oppure prelevare subito tutti i capi e distenderli in modo che il calore possa essere ceduto.

Programmi preferiti

Creare programmi preferiti

Un programma impostato individualmente può essere memorizzato con un nome dato a piacere.

Possibilità 1

- Sfogliare il menù principale finché compare Preferiti.

- Sfiocare il tasto sensore Preferiti.

Il display passa al menù Preferiti.

Sfiocare il tasto sensore Creare.

Il display passa al menù Creare Preferiti.

- Selezionare Lavaggio, Asciugatura oppure Lavaggio + Asciugatura.

- Selezionare il programma desiderato.

- Selezionare tutte le impostazioni desiderate per il programma.

- Selezionare infine Salvare.

- Inserire un nome.

Possibilità 2

Prima di avviare il programma è possibile memorizzare un programma di lavaggio selezionato come programma preferito.

- Dopo aver avviato il programma sfiorare il tasto sensore Salvare.

- Inserire un nome.

Se sono memorizzati già 12 programmi preferiti, non viene visualizzato il tasto sensore Creare o Salvare. Cancellare i programmi preferiti esistenti per memorizzarne di nuovi.

Inserire il nome

Scegliere nomi brevi e concisi.

- Premere la lettera o il simbolo desiderato.

- Confermare con il tasto sensore Salvare.

Il programma di lavaggio viene salvato nell'elenco dei programmi preferiti.

Modificare programma preferito

È possibile rinominare, cancellare o spostare un programma preferito memorizzato.

- Nel menù principale, selezionare il tasto sensore Preferiti.

- Sfiocare il programma preferito che si desidera modificare finché si apre il menù contesto.

- Selezionare Rinominare, Cancellare oppure Spostare.

Guida al lavaggio e all'asciugatura

La guida assiste l'utente nel lavaggio e nell'asciugatura di capi di biancheria o di abbigliamento con differenti indicazioni di trattamento. Tramite la scelta dei capi si imposta un programma adatto al carico di biancheria introdotto in macchina.

- Sfogliare il menù principale finché compare Guida lavag./asciugatura.
- Sfioccare il tasto sensore Guida lavag./asciugatura.

Il display passa al menù Scopo.

- Scegliere uno scopo, p.es. Lavaggio o Lavaggio + Asciugatura.

Il display mostra un elenco di capi.

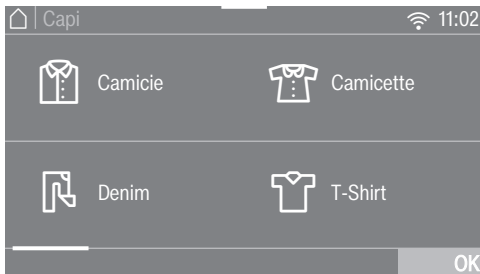

- Sfioccare il tasto sensore del capo corrispondente alla propria biancheria.

Il capo selezionato viene contrassegnato in arancione.

È possibile selezionare più capi. I capi non combinabili non sono selezionabili.

- Confermare con il tasto sensore OK.
- Seguire le altre indicazioni visualizzate nel display.

Successivamente, nel display viene visualizzato un riepilogo dei parametri selezionati.

- Confermare con il tasto sensore OK o selezionare Modificare se si desidera modificare qualcosa nella selezione.

Il programma relativo alla biancheria è pronto per l'avvio.

Prima di avviare il programma vengono visualizzati suggerimenti utili.

Consiglio: È possibile aggiungere singole impostazioni del programma, ad es. Opzioni, prima di avviare il programma.

Timer



Con il timer è possibile selezionare il tempo fino all'avvio del programma oppure l'ora di fine programma. È possibile posticipare l'avvio di massimo 24 ore.

Impostare il timer

- Sfiocare il tasto sensore  Timer.
- Selezionare l'opzione Fine alle o Avvio alle.
- Impostare le ore e i minuti e confermare con il tasto sensore OK.

Modificare il posticipo dell'avvio

Prima dell'avvio del programma è possibile modificare l'ora del timer selezionata.

- Sfiocare il tasto sensore  o .
- All'occorrenza, modificare il tempo indicato e confermarlo con il tasto sensore OK.

Cancellare il timer

Prima dell'avvio del programma è possibile cancellare l'ora del timer selezionata.

- Sfiocare il tasto sensore  o .

Nel display appare l'ora del timer selezionata.

- Sfiocare il tasto sensore cancellare.
- Confermare con il tasto sensore OK.

L'ora del timer selezionata viene cancellata.

Avviare il timer

- Sfiocare il tasto sensore *Start/Stop*.

Lo sportello si blocca e nel display appare il tempo rimasto all'avvio del programma.

Dopo l'avvio del programma è possibile modificare o cancellare l'ora del timer selezionata solo tramite interruzione del programma.

È possibile avviare il programma in qualsiasi momento.

- Sfiocare il tasto sensore Avvio immediato.

SmartStart

Con SmartStart è possibile definire un intervallo di tempo nel quale la lavasciuga si attiva in automatico. L'avvio avviene con l'emissione di un segnale proveniente, ad es., dal vostro fornitore di energia, se la tariffa energetica è particolarmente conveniente.

Questa funzione è attiva se l'impostazione SmartGrid è attivata.

L'intervallo definibile è compreso tra un minuto e 24 ore. In questo lasso di tempo la lavasciuga aspetta il segnale del fornitore di energia elettrica. Se nel lasso di tempo stabilito non viene inviato alcun segnale, la lavasciuga avvia il programma.

Impostazione del tempo

Se nelle impostazioni è stata attivata la funzione SmartGrid, dopo aver toccato il tasto sensore  Timer, a display non compare più Avvio alle e Fine alle ma SmartStart fino e SmartEnd fino. Ulteriori informazioni sono disponibili al capitolo "Impostazioni", paragrafo "SmartGrid".

La procedura corrisponde all'impostazione dell'ora con il timer.

- Impostare l'ora desiderata e confermare con il tasto sensore *OK*.
- Premere il tasto sensore *Start/Stop* per avviare il programma con SmartStart.

Il programma selezionato si avvia in automatico, non appena il fornitore di energia elettrica ha inviato il segnale oppure non appena è stata raggiunta l'ora di avvio più tarda possibile calcolata.

La modifica e la cancellazione della funzione *SmartStart* funziona come descritto ai paragrafi "Modificare il timer" e "Cancellare il timer".

Sostituire la cartuccia TwinDos

Preparare la cartuccia

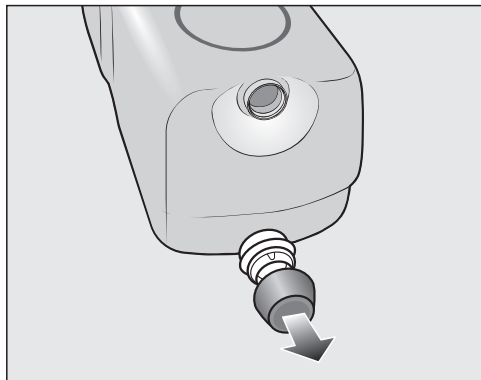

- Rimuovere i tappi della cartuccia.

oppure

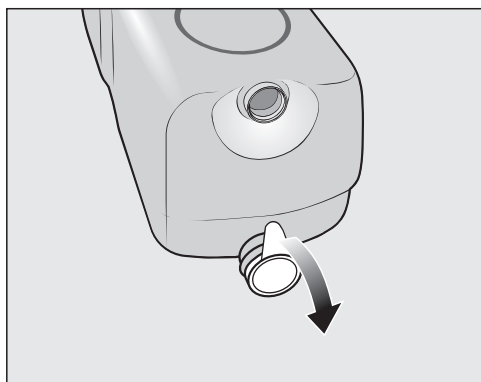

- Rimuovere completamente la pellicola sigillante dalla cartuccia.

⚠ Pericolo di danneggiamento a causa della pellicola sigillante
I residui di pellicola possono causare mancanza di tenuta nel sistema TwinDos.
Prima di inserire la nuova cartuccia, rimuovere l'intera pellicola sigillante sul bocchettone di aspirazione.

Sostituire la cartuccia

Sostituire la cartuccia di detersivo solo con la lavasciuga accesa. Solo allora il contatore viene resettato a 0 e l'indicazione del livello di riempimento è corretto.

- Accendere la lavasciuga.

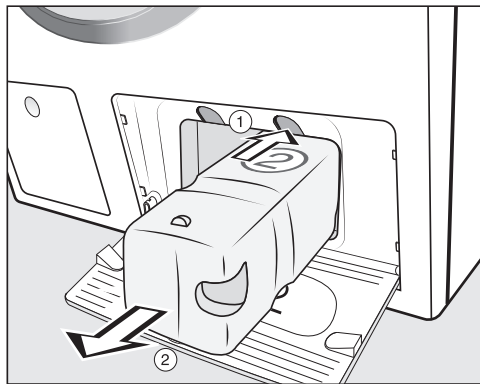

① Premere il pulsante giallo sopra la cartuccia per disattivare il dispositivo di blocco.

② Estrarre la cartuccia.

- Introdurre una nuova cartuccia.
- Confermare le segnalazioni sul display.

Il contatore viene resettato a 0.

Avviare i programmi di pulizia

La lavasciuga ha tre programmi di pulizia.

- Sfogliare il menù principale finché compare Pulizia.
- Sfioccare il tasto sensore Pulizia.

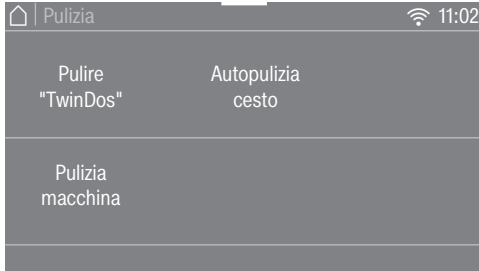

Manutenzione "TwinDos"

Pulire "TwinDos" è un programma di pulizia per il sistema TwinDos. In questo caso vengono puliti i tubi all'interno della lavasciuga.

 **Danni causati dal detersivo seccatosi.**

In caso di fermo prolungato (più di due mesi), il detersivo nei tubi potrebbe diventare viscoso o seccarsi. I tubi possono otturarsi e devono essere puliti dall'assistenza tecnica.

Pulire il sistema TwinDos.

Per la pulizia sono necessari o la cartuccia di pulizia "TwinDos Care" oppure un contenitore di rabbocco TwinDos da reperire online su shop.miele.com.

Avviare il programma

- Selezionare Pulire "TwinDos".
- Sfioccare il tasto sensore del contenitore da pulire.

- Confermare l'informazione Avviare processo di pulizia? sfiorando il tasto sensore sì.

- Seguire le altre indicazioni visualizzate nel display.

I tubi sono stati puliti. Il sistema TwinDos può essere utilizzato in qualsiasi momento.

Pulizia dello scomparto di introduzione

I residui di detersivo possono formare delle incrostazioni.

- Pulire il vano interno dello scomparto di introduzione all'atto della sostituzione delle cartucce o del contenitore con un panno umido.

Manutenzione e pulizia

Pulizia macchina

A causa dei programmi di lavaggio a bassa temperatura, la lavasciuga può infestarsi di batteri.

Con il programma di pulizia della lavasciuga, il numero di batteri, funghi e biofilm microbici viene notevolmente ridotto e non si sviluppano odori sgradevoli.

Avviare il programma Pulizia macchina al più tardi quando a display compare la segnalazione *Info igienizzare*.

Consiglio: Un risultato ottimale si ottiene utilizzando il prodotto igienizzante di Miele. In alternativa è possibile anche utilizzare un detergente universale in polvere.

Avviare il programma

- Selezionare Pulizia macchina.
- Dosare il prodotto igienizzante o il detersivo universale direttamente nel tamburo.
- **Non** introdurre biancheria. La pulizia avviene sempre a cestello vuoto.
- Sfioccare il tasto sensore *Start/Stop*.

Il programma si avvia.

Autopulizia cesto

Durante l'asciugatura può formarsi della lanugine (fibre che si staccano dai tessuti) che si deposita nel cestello e nella vasca d'acqua. Per evitare che queste impurità (ad es. lanugine di abiti scuri) si depositino su altri tessuti (ad es. di colore scuro) o intasino la macchina è possibile procedere a un'autopulizia del cestello con un risciacquo.

Non utilizzare il programma *Autopulizia cestello* per risciacquare i capi. Assicurarsi che il cestello sia vuoto.

Avviare il programma

- Selezionare Autopulizia cesto..

Non utilizzare detersivi.

- Sfioccare il tasto *Start/Stop*.

Dopo alcuni minuti la peluria è lavata via.

- Rimuovere eventuali residui dalla guarnizione dello sportello e dall'oblò.
- Spegnere la lavasciuga.

Pulire le superfici esterne e il pannello

⚠ Pericolo di scossa elettrica a causa della tensione di rete.

Con l'elettrodomestico spento è comunque presente tensione di rete.

Estrarre la spina dalla presa elettrica prima di procedere a pulizia e manutenzione.

⚠ Danni dovuti all'infiltrazione di acqua.

A causa della pressione di un getto d'acqua può penetrare acqua nella lavasciuga e danneggiare i componenti.

Non spruzzare mai la lavasciuga con un getto di acqua.

⚠ Danni dovuti ai detersivi.

Non usare solventi, prodotti abrasivi, per vetro o universali, perché potrebbero danneggiare le superfici in materiale plastico o altri componenti.

Non utilizzare questi prodotti detersivi.

- Pulire le superfici esterne e il pannello con un prodotto non aggressivo, oppure acqua e sapone, e asciugare poi con uno straccio morbido.
- Pulire il cestello con un prodotto specifico per l'acciaio inox.

Pulire la vaschetta del detersivo

L'utilizzo di basse temperature di lavaggio e di detersivi liquidi favorisce la proliferazione di germi nella vaschetta del detersivo.

- Per motivi igienici, pulire regolarmente l'intera vaschetta del detersivo anche se si utilizza esclusivamente TwinDos.

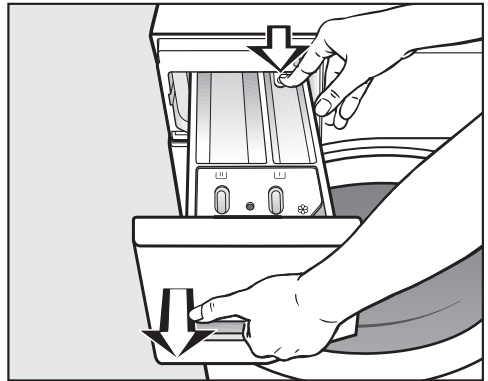

- Estrarre la vaschetta detersivo fino alla battuta di arresto, premere il dispositivo di sblocco e toglierla di sede.
- Pulire la vaschetta del detersivo con acqua calda.

Manutenzione e pulizia

Pulire il sifone e il canaletto

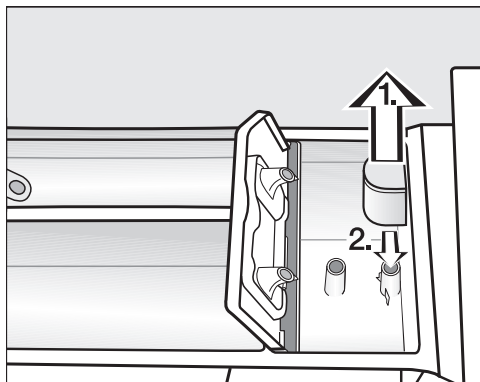

- Togliere il dispositivo di aspirazione dalla vaschetta ☒ e pulirlo sotto acqua calda corrente.
- Pulire il tubicino sul quale si infila il dispositivo.
- Reinscrivere il dispositivo di aspirazione.

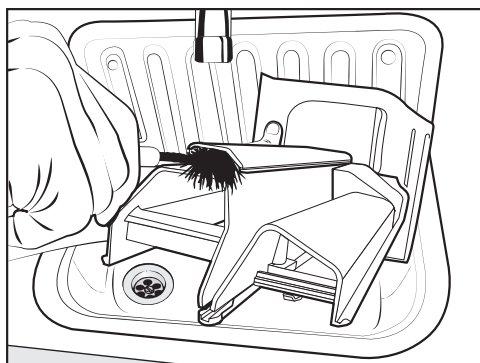

- Pulire il canale dell'ammorbidente con acqua calda e una spazzola.

L'amido può causare incrostazioni. Dopo un utilizzo intensivo di amido liquido, pulire accuratamente il dispositivo di aspirazione.

Pulire il vano della vaschetta per il detersivo.

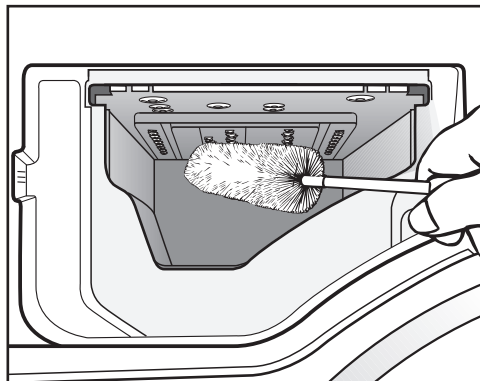

- Servendosi di una spazzola per bottiglie eliminare i residui di detersivo e di calcare dagli ugelli di afflusso della vaschetta per il detersivo.
- Richiudere la vaschetta del detersivo.

Consiglio: lasciare la vaschetta del detersivo leggermente aperta affinché possa asciugarsi.

Pulire l'oblò

- Pulire periodicamente l'oblò all'interno e lo sportellino di metallo che si trova all'interno con un detergente delicato o con acqua e sapone.
- Asciugare poi con uno straccio morbido.

Pulire il filtro nel tubo di afflusso

La lavasciuga è dotata di un filtro per proteggere la valvola del tubo di afflusso. Il filtro posto nella parte terminale libera del tubo di afflusso dovrebbe essere controllato ogni sei mesi circa. In caso di frequenti interruzioni nella rete idrica, controllarlo più spesso.

- Chiudere il rubinetto dell'acqua.
- Svitare il tubo di afflusso dal rubinetto dell'acqua.

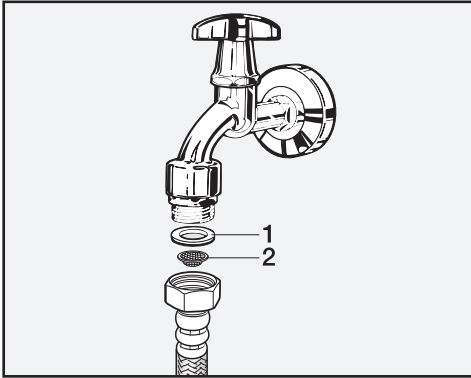

- Estrarre la guarnizione in gomma **1** dalla guida.
- Tenere la parte terminale del tubo di afflusso rivolta verso il basso. Il filtro in plastica **2** cadrà fuori.
- Pulire il filtro in plastica.
- Rimontarlo seguendo la procedura in ordine inverso.
- Avvitare saldamente il raccordo al rubinetto dell'acqua e aprire il rubinetto. Se fuoriesce acqua, stringere il raccordo.

Dopo aver pulito il filtro è **necessario** rimontarlo.



Cosa fare se ...

È possibile risolvere in autonomia la maggior parte dei guasti e degli errori che possono verificarsi durante il normale uso quotidiano. In molti casi si può risparmiare tempo e denaro senza bisogno di rivolgersi all'assistenza tecnica.





Accedere al sito www.miele.com/service per informazioni sulla risoluzione autonoma dei guasti.

Le tabelle che seguono sono un aiuto per individuare, e possibilmente eliminare, le cause di alcuni guasti.

Non è possibile avviare alcun programma.

| Anomalia | Causa e intervento |
|---|--|
| Il display rimane oscurato e il tasto  non è acceso. | La lavasciuga è staccata dalla corrente. <ul style="list-style-type: none">■ Controllare se la spina è inserita nella presa.■ Controllare se il/i fusibili sono in ordine. |
| | Per risparmiare energia elettrica, la lavasciuga si è spenta automaticamente. <ul style="list-style-type: none">■ Accendere la lavasciuga con il tasto . |
| Nel display appare l'indicazione di immettere un codice PIN. | Il codice PIN è attivato. <ul style="list-style-type: none">■ Immettere il codice e confermarlo. Disattivare il codice PIN se si desidera che la volta successiva che si accende la macchina non compaia la richiesta di immetterlo. |
| Il display indica:  Lo sportello non si blocca. Chiamare assistenza tecnica. | Lo sportello non è chiuso correttamente. Il blocco dello sportello non è scattato. <ul style="list-style-type: none">■ Chiudere nuovamente lo sportello.■ Far ripartire nuovamente il programma.■ Chiamare il servizio assistenza se l'anomalia viene ancora visualizzata. |

Segnalazione di errore dopo l'interruzione del programma

| Anomalia | Causa e intervento |
|---|--|
|  Guasto afflusso idrico. Aprire il rubinetto acqua. | <p>L'afflusso dell'acqua è otturato o bloccato.</p> <ul style="list-style-type: none"> ■ Controllare se il rubinetto dell'acqua è completamente aperto. ■ Controllare se il tubo di afflusso è piegato. ■ Verificare che la pressione dell'acqua non sia troppo bassa. <p>Il filtro dell'afflusso acqua è otturato.</p> <ul style="list-style-type: none"> ■ Pulire il filtro. |
|  Errore scarico idrico. Pulire filtro liscivia e pompa. Controllare il tubo di scarico. | <p>Lo scarico dell'acqua è otturato o bloccato. Il tubo di scarico è posizionato troppo in alto.</p> <ul style="list-style-type: none"> ■ Pulire il filtro e la pompa di scarico. ■ Controllare che la prevalenza massima di 1 m non venga superata. |
|  Reazione Waterproof. Chiudere rubinetto acqua. Chiamare assistenza tecnica. | <p>È scattato il sistema anti-allagamento.</p> <ul style="list-style-type: none"> ■ Chiudere il rubinetto dell'acqua. ■ Contattare l'assistenza tecnica. |
|  Errore F. Se il riavvio non ha successo, chiamare l'assistenza tecnica. | <p>Si è verificato un guasto.</p> <ul style="list-style-type: none"> ■ Staccare la lavasciuga dalla corrente elettrica. Togliere la spina dalla presa o staccare il/i fusibile/i dell'impianto elettrico di casa. ■ Attendere almeno due minuti, prima di riallacciare la lavasciuga alla rete elettrica. ■ Riaccendere la lavasciuga. ■ Far ripartire nuovamente il programma. ■ Chiamare il servizio assistenza se l'anomalia viene ancora visualizzata. |

Per disattivare la segnalazione di anomalia: spegnere la lavasciuga col tasto .

Cosa fare se ...

Segnalazione di errore al termine del programma

| Segnalazione | Causa e intervento |
|--|---|
| i Bagno intenso: pulire filtro e ugello oppure rimuovere corpi estranei dall'involucro pompa. | <p>Le pompe sono sporche.</p> <ul style="list-style-type: none">■ Pulire le pompe come descritto nel capitolo "Cosa fare se ...", paragrafo "Aprire lo sportello se lo scarico è intasato e/o se manca elettricità".■ Dopo il lavaggio avviare nuovamente un programma di lavaggio. <p>L'ugello nella parte superiore dell'anello di riempimento dello sportello è otturato da filamenti.</p> <ul style="list-style-type: none">■ Rimuovere i filamenti con le dita. Non utilizzare strumenti appuntiti.■ Dopo il lavaggio avviare nuovamente un programma di lavaggio. <p>Se la segnalazione di errore riappare, rivolgersi all'assistenza tecnica. La lavasciuga continua a lavorare con funzioni limitate.</p> |
| i Controllare il carico | <p>Nel cestello non c'è biancheria.</p> <p>La quantità di biancheria è minima. La biancheria è ancora umida, perché non è possibile rilevare l'umidità residua.</p> <ul style="list-style-type: none">■ In futuro asciugare le quantità di biancheria minime in un programma con <i>Tempo di asciugatura</i>. <p>La quantità di biancheria era eccessiva per il programma di asciugatura selezionato.</p> <ul style="list-style-type: none">■ Attenersi al carico massimo previsto dal programma indicato nel paragrafo "I diversi programmi". |
| i Avviare "Autopulizia cestello" nel menù "Pulizia" | <p>Il programma <i>Autopulizia cestello</i> non è stato utilizzato per un periodo di tempo prolungato.</p> <ul style="list-style-type: none">■ Avviare il programma <i>Autopulizia cestello</i> come descritto al capitolo "Pulizia e manutenzione", par. "Avviare programmi di pulizia". |

Per disattivare la segnalazione di anomalia: spegnere la lavasciuga col tasto .

Segnalazione di errore al termine del programma

| Segnalazione | Causa e intervento |
|---|--|
| <p>i Registrare macchina. Biancheria centrifugata in modo non ottimale</p> | <p>Al termine del programma non si è potuto stirare correttamente il bucato.</p> <ul style="list-style-type: none"> ■ Controllare che la lavasciuga sia posizionata correttamente come descritto al capitolo “Installazione”, paragrafo “Registrazione”. ■ Assicurarsi che l’altezza massima di scarico pompa di 1,0 m non venga superata. <p>Se la segnalazione di errore riappare, rivolgersi all’assistenza tecnica. La lavasciuga continua a lavorare con funzioni limitate.</p> |
| <p>i Info Igienizzare: selezionare "Pulizia" e avviare "Pulizia macchina".</p> | <p>Per un lungo periodo non sono stati eseguiti programmi di asciugatura o recentemente sono stati utilizzati solo programmi con temperature inferiori ai 60 °C.</p> <ul style="list-style-type: none"> ■ Per evitare la formazione di germi e di odori sgradevoli nella lavasciuga, avviare il programma <i>Pulizia macchina</i> usando il prodotto igienizzante Miele o detersivo universale in polvere. |

Per disattivare la segnalazione di anomalia: spegnere la lavasciuga col tasto .

Cosa fare se ...

Anomalie con il TwinDos

| Anomalia | Causa e intervento |
|---|---|
| i Inserire una nuova cartuccia o riempire contenitore ① | La cartuccia è vuota. ■ Sostituire la cartuccia. ■ Controllare se la biancheria è pulita. Può essere che la quantità di detersivo non fosse più sufficiente. Se necessario, rilavare la biancheria. |
| i Prodotto sufficiente ancora per pochi lavaggi. Procurare una nuova cartuccia per cassetto ①. | Il detersivo all'interno della cartuccia si consuma in fretta. Sono possibili ancora circa 4–8 cicli di lavaggio. ■ Acquistare una nuova cartuccia. |
| i Utilizzare "TwinDos" o nel menù "Pulizia" eseguire la pulizia "TwinDos". Per ulteriori informazioni consultare le istruzioni d'uso. | TwinDos non è stato utilizzato a lungo. ■ Utilizzare TwinDos con uno dei successivi lavaggi. ■ Eseguire la manutenzione TwinDos come descritto al capitolo "Pulizia e manutenzione", par. "Avviare programmi di pulizia". |
|  Nel menù "Pulizia" deve essere avviata la pulizia "TwinDos" per la vaschetta ①. Per ulteriori informazioni consultare le istruzioni d'uso. | TwinDos non è stato utilizzato a lungo. Il detersivo nei tubi si può seccare. ■ Eseguire immediatamente la manutenzione TwinDos come descritto al capitolo "Pulizia e manutenzione", par. "Avviare programmi di pulizia". |
| I messaggi in questa pagina sono a titolo di esempio. A seconda del cassetto interessato ①/② possono variare. | |

Le indicazioni vengono visualizzate a programma ultimato e quando si accende la lavasciuga e devono essere confermate con il sensore OK.

Anomalie con il TwinDos

| Anomalia | Causa e intervento |
|---|--|
| Si notano macchie scure nel detersivo. | Nel detersivo si è formata muffa. <ul style="list-style-type: none"> ■ Vuotare il contenitore del detersivo liquido e lavarlo a fondo. |
| Non è stato dosato alcun detersivo e/o ammorbidente. | Non è stata attivata la funzione dosaggio automatico. <ul style="list-style-type: none"> ■ Prima del successivo programma di lavaggio, sfiorare il sensore <i>TwinDos</i>. Il dosaggio automatico viene attivato. |
| | Nonostante l'attivazione, non è stato dosato alcun detersivo/ammorbidente. <ul style="list-style-type: none"> ■ Effettuare quindi di nuovo le operazioni. ■ Se nonostante ciò non viene dosato alcun detersivo, contattare il servizio assistenza. |
| Dopo aver inserito una nuova cartuccia di detersivo, all'accensione la cartuccia viene segnalata come vuota. | Al momento della sostituzione della cartuccia del detersivo la lavasciuga era spenta. <ul style="list-style-type: none"> ■ Accendere la lavasciuga. ■ Rimuovere la cartuccia e inserirla di nuovo nell'apposito scomparto. Il contatore viene resettato a 0. |

Cosa fare se ...

Problemi generali con la lavasciuga

| Anomalia | Causa e intervento |
|---|--|
| La lavasciuga vibra durante la centrifuga. | I piedini della macchina non sono regolati a piombo e non sono stati bloccati. ■ Posizionare a piombo la lavasciuga e bloccare i piedini. |
| Rumore insolito della pompa. | Non si tratta di un guasto! Il risucchio che si percepisce all'inizio e alla fine del ciclo di pompaggio è normale. |
| Rumori della centrifuga durante l'asciugatura. | Nessuna anomalia! Anche durante l'asciugatura c'è stata la centrifuga (centrifuga termica). |
| La lavasciuga non ha effettuato il lavaggio come di consueto e il bucato risulta ancora bagnato. | In quanto si è verificato un forte sbilanciamento del carico durante la centrifuga finale, è stato ridotto automaticamente il numero di giri. ■ Il carico si distribuisce meglio nel tamburo se si lavano insieme capi e biancheria di diversa grandezza. |
| Nel cassetto detersivi rimangono tanti residui di detersivo. | La pressione dell'acqua di afflusso è troppo bassa. ■ Pulire i filtri di afflusso dell'acqua. ■ Selezionare <i>+Acqua</i> . |
| | Il detersivo in polvere, se usato insieme all'anticalcare, tende a formare dei grumi. ■ Pulire il cassetto detersivi; in futuro versare nella vaschetta prima il detersivo e solo dopo l'anticalcare. |
| Nel cassetto dell'ammorbidente oltre alla cap c'è dell'acqua. | CapDosing non è stato attivato oppure dopo l'ultimo lavaggio la Cap vuota non è stata rimossa. ■ Al successivo utilizzo della Cap, accertarsi che CapDosing venga attivato. ■ Rimuovere e smaltire il cap dopo ogni lavaggio. |
| | Il tubicino di scarico nel cassetto dei detersivi nel quale viene inserito il cap è otturato. ■ Pulire il tubicino. |

Problemi generali con la lavasciuga

| Anomalia | Causa e intervento |
|--|--|
| L'ammorbidente non viene trasportato completamente o rimane troppa acqua nello scomparto ☼. | <p>Il sifone non è posizionato correttamente oppure è otturato.</p> <ul style="list-style-type: none"> ■ Pulire il sifone come descritto nel capitolo "Pulizia e manutenzione", voce "Pulire la vaschetta detersivo". |
| A programma ultimato si trova ancora del liquido nel Cap. | <p>Il tubicino di scarico nella vaschetta detersivo, sul quale viene inserito il Cap, è intasato.</p> <ul style="list-style-type: none"> ■ Pulire il tubicino. |
| | <p>Non si tratta di un guasto! Per motivi tecnici una piccola quantità residua di acqua rimane nel Cap.</p> |
| Nel display le indicazioni appaiono in una lingua straniera. | <p>Alla voce "Impostazioni, Lingua 🚩" è stata selezionata un'altra lingua.</p> <ul style="list-style-type: none"> ■ Impostare la lingua consueta. |
| | <p>Il simbolo della bandiera è di aiuto per selezionare la lingua.</p> |
| Il display rimane spento. | <p>Il display si spegne automaticamente per risparmiare energia (standby).</p> <ul style="list-style-type: none"> ■ Sfioccare il tasto sensore <i>Start/Stop</i>. Lo standby termina. |
| Sul display sono visualizzati diversi tempi residui. | <p>La visualizzazione del tempo residuo è sempre legata ad un processo di apprendimento e si adatta sempre alla procedura di lavaggio e asciugatura.</p> |

Cosa fare se ...

Problemi generali con la lavasciuga

| Anomalia | Causa e intervento |
|--|--|
| Durante l'esecuzione del programma <i>Lavaggio peluria</i> si presenta schiuma nella vaschetta del detersivo. | <p>Nella vasca di lavaggio si trovano residui di detersivo dell'ultimo lavaggio.</p> <ul style="list-style-type: none">■ Dosare sempre la stessa quantità di detersivo. Se possibile, utilizzare il dosaggio automatico del detersivo. |
| Al termine del programma <i>Lavaggio peluria</i> rimane schiuma nel tamburo. | <p>Durante il programma <i>Lavaggio peluria</i> vengono risciacquati anche residui di detersivo dal contenitore. Questo può formare schiuma.</p> <ul style="list-style-type: none">■ Utilizzare il programma <i>Lavaggio peluria</i> regolarmente affinché non si depositino residui di detersivo nel contenitore. |
| Al termine del programma <i>Lavaggio peluria</i> rimane peluria nel tamburo. | <p>Il programma <i>Lavaggio peluria</i> non è stato utilizzato da molto tempo.</p> <ul style="list-style-type: none">■ Togliere la peluria dal tamburo.■ Utilizzare il programma <i>Lavaggio peluria</i> regolarmente. |
| La lavasciuga emana un cattivo odore. | <p>L'Info igienizzare è stata ignorata. Non si effettua da molto tempo un programma di lavaggio con una temperatura superiore ai 60 °C.</p> <ul style="list-style-type: none">■ Per evitare la formazione di germi e di odori sgradevoli nella lavasciuga, avviare il programma <i>Pulizia macchina</i> usando il prodotto igienizzante Miele o detersivo universale in polvere. |
| | <p>Lo sportello e il cassetto detersivi sono stati chiusi dopo il lavaggio.</p> <ul style="list-style-type: none">■ Lasciare lo sportello e il cassetto detersivi leggermente aperti affinché possano asciugarsi. |

Un risultato di lavaggio non soddisfacente

| Anomalia | Causa e intervento |
|---|--|
| <p>Dopo il lavaggio, sulla biancheria scura si notano macchie bianche, lasciate dal detersivo.</p> | <p>Il detersivo contiene componenti insolubili (zeoliti) per dolcificare l'acqua. Questi sono rimasti sugli indumenti.</p> <ul style="list-style-type: none"> ■ Dopo l'asciugatura, provare ad eliminare i residui servendosi di una spazzola. ■ In futuro, per i capi di colore scuro, usare detersivi senza zeoliti. I detersivi liquidi, per lo più, non contengono zeoliti. ■ Per questi indumenti selezionare nel programma <i>Capi scuri</i>. |
| <p>Il bucato non risulta pulito con detersivi liquidi.</p> | <p>I detersivi liquidi non contengono candeggianti e pertanto non sono indicati per eliminare le macchie di frutta, caffè o tè.</p> <ul style="list-style-type: none"> ■ Usare il sistema a 2 fasi Miele. Con l'aggiunta mirata di UltraPhase 2 durante il processo di lavaggio, le macchie vengono eliminate a fondo. ■ Usare detersivi con additivi sbiancanti. |
| <p>Dopo il lavaggio, sulla biancheria rimangono attaccati residui grigi ed elastici.</p> | <p>Il dosaggio del detersivo era insufficiente. La biancheria era molto sporca di unto (oli, pomate).</p> <ul style="list-style-type: none"> ■ Per la biancheria macchiata di unto, aumentare il dosaggio o usare detersivo liquido. ■ Prima di effettuare il prossimo bucato attivare il programma di lavaggio <i>Pulizia macchina</i> con il detersivo speciale igienizzante Miele o con detersivo in polvere universale. |

Risultato di asciugatura insoddisfacente

| Anomalia | Causa e intervento |
|---|---|
| Il bucato dopo l'asciugatura è troppo umido e sul display compare il messaggio: Controllare il carico | <p>Il carico è ridotto. L'elettronica non è stata in grado di rilevare correttamente l'umidità residua.</p> <ul style="list-style-type: none">■ Riavviare il programma e selezionare un <i>tempo di asciugatura</i>, anziché un livello di asciugatura.■ In futuro asciugare le quantità di biancheria minime in un programma con <i>Tempo di asciugatura</i>. |
| | <p>Durante la centrifuga si è formato un intreccio di biancheria, perché la separazione non era stata corretta.</p> <p>Durante la centrifuga termica si è formato un intreccio di biancheria perché il bucato era troppo umido o la velocità della centrifuga era impostato su un valore eccessivo.</p> <ul style="list-style-type: none">■ Aprire lo sportello e sciogliere la biancheria.■ Riavviare il programma di asciugatura con una velocità di centrifuga più bassa o selezionare un <i>tempo di asciugatura</i>, anziché un livello di asciugatura. |
| La biancheria sembra umida dopo l'asciugatura. | <p>Era selezionata l'opzione <i>Stiro rapido</i>.</p> <ul style="list-style-type: none">■ Prelevare gli indumenti e appenderli a una gruccia per l'asciugatura pronta. |
| | <p>Il bucato caldo sembra umido.</p> <ul style="list-style-type: none">■ Stendere la biancheria per dissipare il calore. |
| Il bucato è troppo umido o troppo secco dopo l'asciugatura. | <p>L'umidità residua desiderata è tra due livelli di asciugatura.</p> <ul style="list-style-type: none">■ Modificare all'occorrenza i livelli di asciugatura come descritto nel capitolo "Impostazioni", paragrafo "Livelli di asciugatura". |
| Dopo l'asciugatura è ancora presente acqua nel cestello. | <p>Lo scarico dell'acqua è bloccato.</p> <ul style="list-style-type: none">■ Pulire il filtro e la pompa di scarico come descritto alla voce "Aprire lo sportello se lo scarico è intasato e/o se manca l'elettricità" e controllare la prevalenza massima. |

Lo sportello non si apre

| Anomalia | Causa e intervento |
|--|---|
| <p>Lo sportello non si apre durante l'esecuzione del programma.</p> | <p>Nel corso del programma lo sportello è bloccato.</p> <ul style="list-style-type: none"> ■ Seguire le indicazioni visualizzate al capitolo “Lavaggio”, par “6. Avviare il programma”. <p>Nel cestello c'è acqua in quanto la pompa di scarico non ha funzionato correttamente.</p> <ul style="list-style-type: none"> ■ Pulire il filtro e la pompa di scarico come descritto al capitolo “Aprire lo sportello se il tubo di scarico è intasato e/o manca elettricità”. <p>Il livello d'acqua nel tamburo è troppo alto.</p> <ul style="list-style-type: none"> ■ Interrompere il programma. La lavasciuga scarica l'acqua presente. |
| <p>Al termine del programma o dopo un'interruzione di programma il display visualizza: Raffreddamento extra</p> | <p>Per motivi di sicurezza lo sportello non può essere aperto se nel cestello è presente una temperatura superiore a 55 °C con il lavaggio e a 70 °C con l'asciugatura.</p> <ul style="list-style-type: none"> ■ Attendere fino a quando la temperatura nel tamburo si è abbassata e la segnalazione scompare. |
| <p>Il display indica: Serratura bloccata. Chiamare assistenza tecnica.</p> | <p>La chiusura dello sportello è bloccata.</p> <ul style="list-style-type: none"> ■ Contattare l'assistenza tecnica. |

Cosa fare se ...

Aprire lo sportello se il tubo di scarico è intasato e/o manca elettricità

- Spegnerne la lavasciuga.



- Aprire lo sportellino della pompa di scarico.

Scarico intasato

Se lo scarico è intasato, nella lavasciuga può trovarsi una notevole quantità d'acqua.

 Pericolo di ustionarsi a causa della liscivia calda.

Se poco prima si è lavato con temperature elevate, la liscivia che fuoriesce è molto calda.

Scaricare la liscivia facendo molta attenzione.

Processo di svuotamento

Non svitare completamente i filtri di scarico.

- Sistemare una bacinella sotto lo sportellino, ad es. una placca universale.

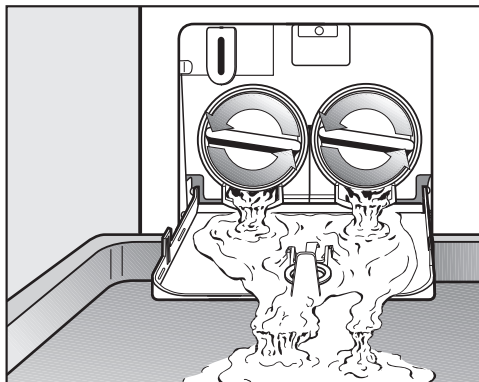

- Svitare lentamente i filtri di scarico finché esce acqua.
- Riavvitare i filtri per interrompere il flusso d'acqua.

Quando non esce più acqua:

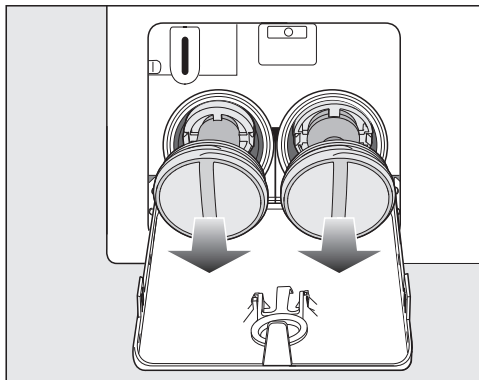

- Svitare completamente i filtri di scarico.

Pulire il filtro di scarico

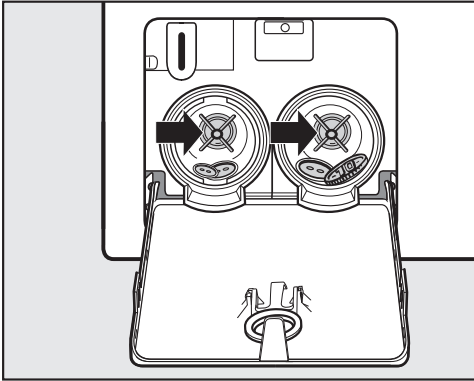

- Pulire a fondo i filtri di scarico.
- Controllare che la ventola della pompa di scarico ruoti senza difficoltà; eliminare eventuali corpi estranei (bottoni, monete, ecc.) e pulire il vano interno.

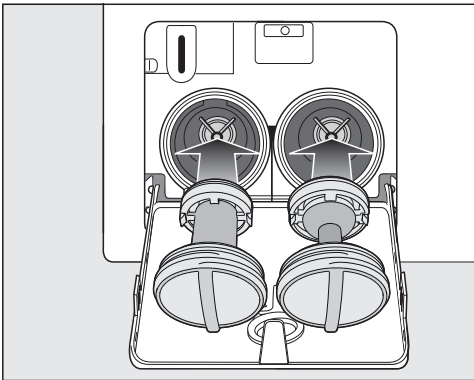

- Reinscrivere correttamente i filtri di scarico (a destra e a sinistra) e riavvitarli correttamente.

⚠ Danni dovuti alla fuoriuscita di acqua.
Se il filtro non viene reinserito, dalla macchina continuerà a fuoriuscire acqua.
Reinserire i filtri e avvitarli saldamente.

Aprire lo sportello

⚠ Pericolo di ferimento dovuto al cestello in movimento.
Se si infilano le mani nel cestello mentre è ancora in movimento, si rischia di ferirsi seriamente.
Prima di prelevare la biancheria, assicurarsi sempre che il cestello sia fermo.

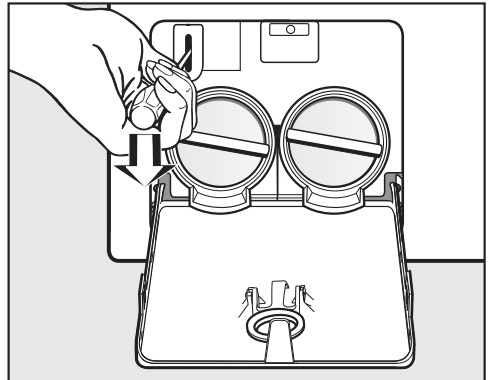

- Sbloccare lo sportello aiutandosi con un cacciavite.
- Aprire lo sportello.

Assistenza tecnica

Nel sito www.miele.com/service sono disponibili informazioni sulla risoluzione autonoma dei guasti e sui pezzi di ricambio Miele.

Contatti in caso di anomalie

Se non è possibile eliminare l'anomalia, contattare ad es. il concessionario Miele o l'assistenza tecnica Miele.

È possibile prenotare online l'assistenza tecnica Miele accedendo a www.miele.com/service.

I contatti dell'assistenza tecnica Miele si trovano in fondo al presente documento.

L'assistenza tecnica necessita dell'identificativo del modello e del numero di fabbricazione (fabbr./SN/n.). Queste informazioni sono riportate sulla targhetta di matricola.

La targhetta dati si trova sopra il vetro obliquo ed è visibile a sportello aperto.

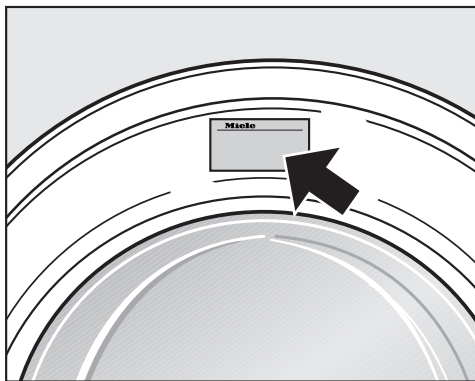

Garanzia

La durata della garanzia è di 2 anni.

Ulteriori informazioni sono contenute nelle condizioni di garanzia allegate.

Accessori acquistabili

Gli accessori speciali per questa lavastoviglie sono acquistabili presso il concessionario o il servizio assistenza Miele.

Banca dati EPREL

Dal 1° marzo 2021 le informazioni relative all'etichettatura energetica delle lavastoviglie per uso domestico e alle specifiche per la progettazione eco-compatibile delle macchine per uso domestico sono contenute nella banca dati prodotti (EPREL). Al seguente link <https://eprel.ec.europa.eu/> è disponibile la banca dati prodotti. Verrà richiesto di immettere l'identificativo del modello del fornitore

che si trova sulla targhetta di matricola.

Miele Made in xxx

Mod.: XXXxxx

M-Nr.: xxxxxxxx Type: XXxx-X

Nr.: xxxxxxxx

Miele Service
www.miele.com/service

I diversi simboli sull'etichetta

| Lavaggio | |
|--|----------------------------|
| Il numero all'interno della bacinella indica la temperatura massima con cui si può lavare il capo. | |
| | trattamento normale |
| | trattamento delicato |
| | trattamento molto delicato |
| | lavaggio a mano |
| | non lavabile |

Esempi per la selezione programmi

| Programma | I diversi simboli sull'etichetta |
|--------------|----------------------------------|
| ECO 40-60 | |
| Cotone | |
| Lava/Indossa | |
| Delicati | |
| Lana | |

| Asciugatura | |
|-------------|---|
| | temperatura normale |
| | temperatura ridotta |
| | non indicato per l'asciugatura a macchina |

| Stiro a mano e stiratrice | |
|---------------------------|--|
| | ca. 200 °C |
| | ca. 150 °C |
| | ca. 110 °C |
| | Stirare con il vapore può causare danni irreversibili. |
| | Vietato stirare a mano/con stiratrice |

| Lavaggio professionale | |
|------------------------|---|
| | Lavaggio a secco con solventi chimici. Le lettere rappresentano i prodotti chimici. |
| | |
| | Lavaggio con acqua |
| | Lavaggio a secco non consentito |

| Candeggio | |
|-----------|---|
| | consentita qualsiasi candeggina ossidante |
| | utilizzare solo candeggianti all'ossigeno |
| | candeggio non consentito |

Installazione

Vista anteriore

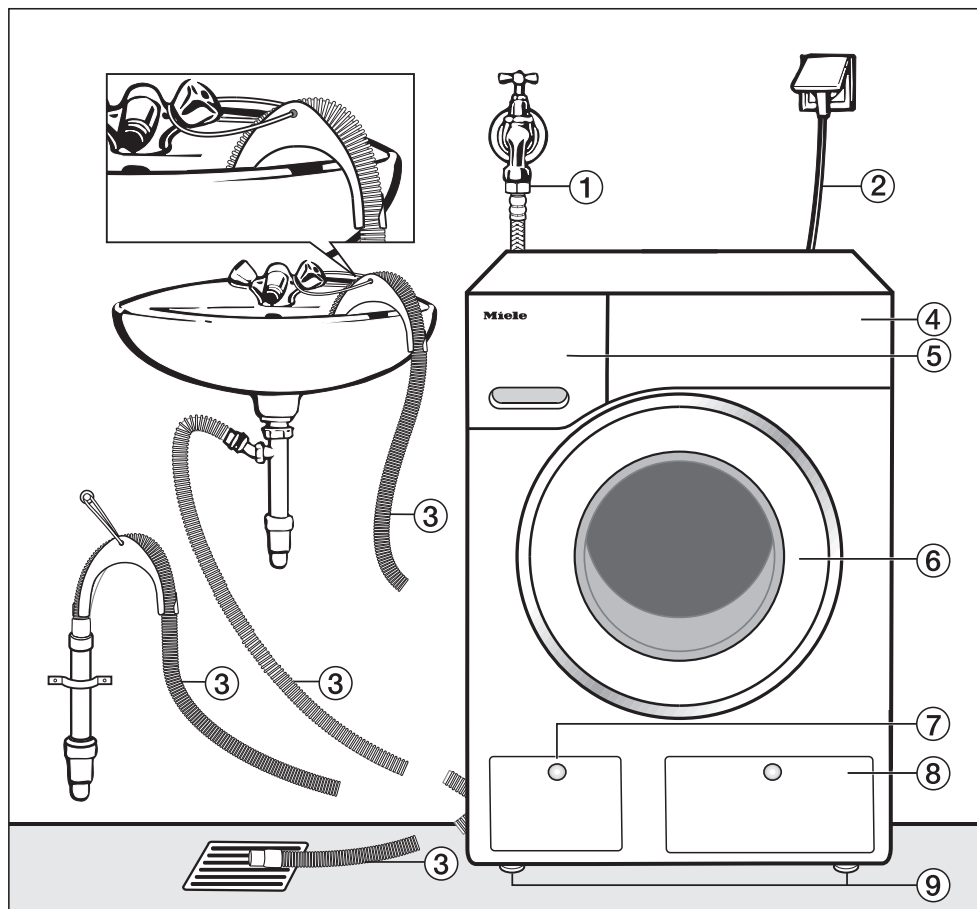

- ① Tubo di afflusso idrico (Waterproof-Metal, tubo rivestito in metallo)
- ② Collegamento elettrico
- ③ Tubo di scarico acqua con gomito (asportabile) a seconda delle possibilità di scarico dell'acqua
- ④ Pannello comandi
- ⑤ Cassetto detersivi
- ⑥ Sportello
- ⑦ Sportellino per filtro, pompa di scarico e sblocco di emergenza
- ⑧ Sportellino per contenitori TwinDos
- ⑨ 4 piedini regolabili in altezza

Vista posteriore

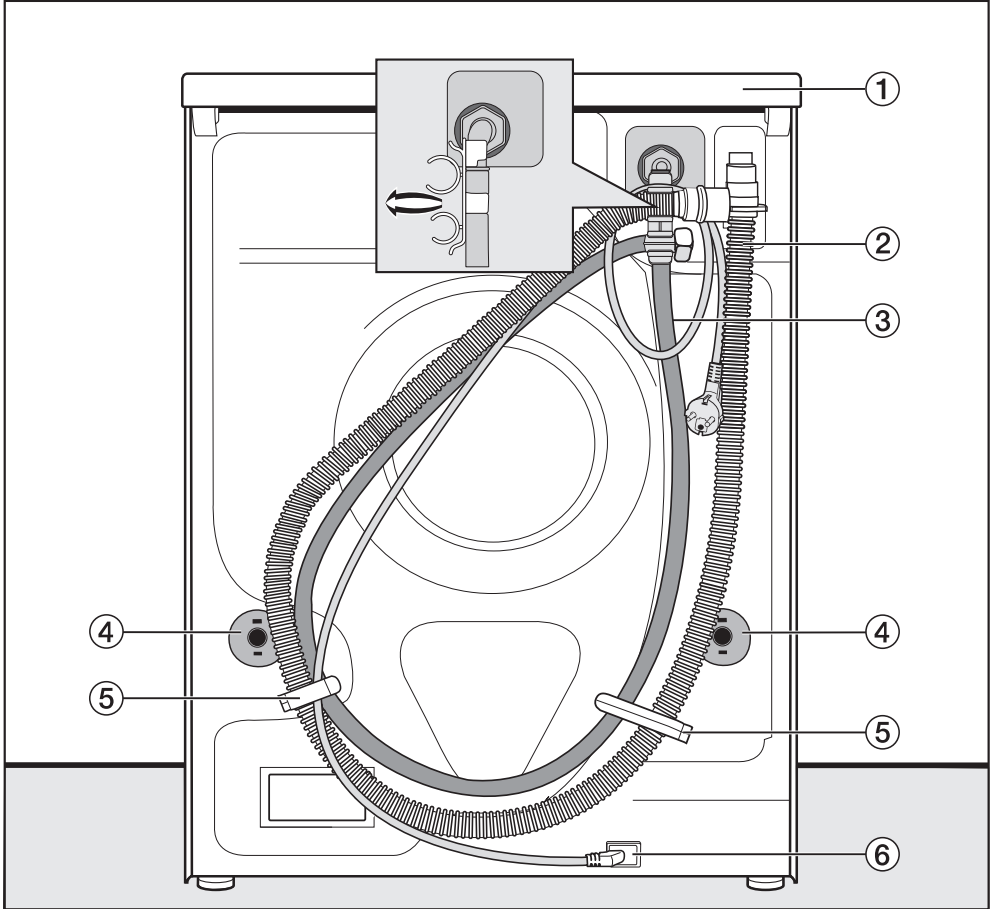

- ① Sporgenza coperchio con possibilità di presa per il trasporto
- ② Tubo di scarico
- ③ Flessibile afflusso acqua
- ④ Dispositivi girevoli di blocco con barre di trasporto
- ⑤ Fissaggi di trasporto per i tubi di afflusso e scarico
- ⑥ Collegamento elettrico

Installazione

Superficie di posizionamento

La superficie di posizionamento più adatta è un pavimento in cemento. Al contrario di un pavimento in legno o di un qualsiasi altro materiale “morbido”, questo pavimento raramente oscilla durante la centrifuga.

Fare attenzione a quanto segue:

- Posizionare la lavasciuga a piombo e in modo stabile.
- Non posizionare la lavasciuga su rivestimenti morbidi, per evitare che vibri durante la centrifuga.

Se i pavimenti sono composti da travi di legno:

- Posizionare la lavasciuga su una tavola di legno compensato (minimo 59 x 52 x 3 cm). La tavola deve coprire più travi possibili e non essere avvitata solamente alle assi.

Consiglio: Posizionare la lavasciuga possibilmente in un angolo della stanza dove la stabilità della pavimentazione risulta maggiore.

⚠ Pericolo di ferirsi a causa della macchina non fissata.

Se la lavasciuga viene collocata su uno zoccolo già in sede (zoccolo in cemento o muratura), esiste il rischio che si sposti e cada dal basamento durante la centrifuga.

Fissare la lavasciuga con un staffa di fissaggio (accessorio su richiesta).

Trasportare la lavasciuga al luogo di installazione

⚠ Pericolo di ferirsi se il coperchio non è fissato.

I dispositivi di fissaggio posteriori del coperchio possono rompersi a causa di fattori esterni. Il coperchio potrebbe rompersi durante il trasporto.

Prima del trasporto verificare che la sporgenza del coperchio poggi in modo stabile.

- Trasportare la lavasciuga afferrandola dai piedini macchina anteriori e dalla sporgenza del coperchio posteriore.

Smontare la barra di trasporto

Rimuovere la barra di trasporto sinistra

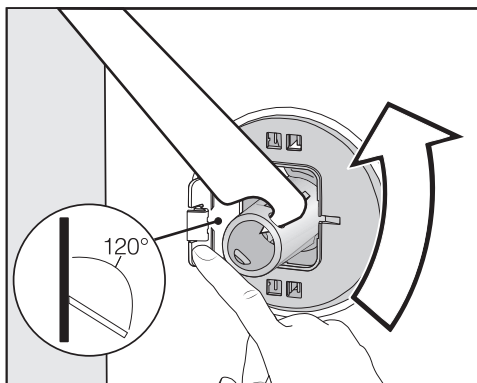

- Premere lo sportellino verso l'esterno e ruotare la barra di trasporto di 90° con la chiave in dotazione.

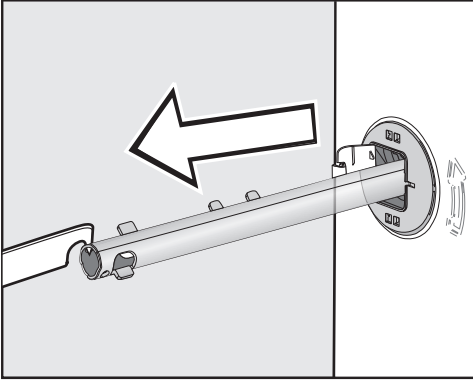

- Estrarre la barra di trasporto.

Rimuovere la barra di trasporto destra

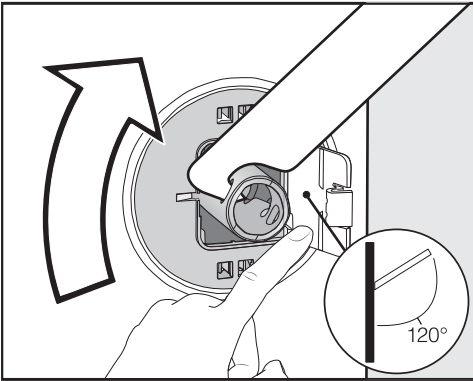

- Premere lo sportellino verso l'esterno e ruotare la barra di trasporto di 90° con la chiave in dotazione.

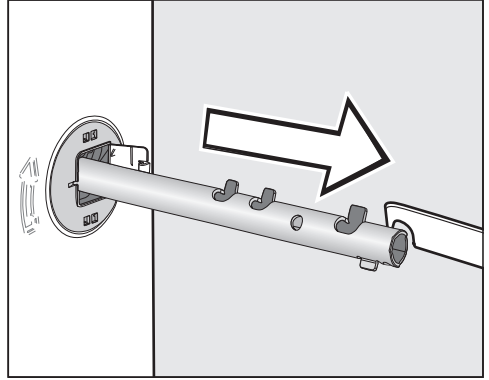

- Estrarre la barra di trasporto.

Chiudere i fori

⚠ Pericolo di ferirsi con i bordi affilati.

Infilando le dita nei fori aperti c'è rischio di ferirsi.

Chiudere i fori che ospitavano le sicurezze di trasporto rimosse.

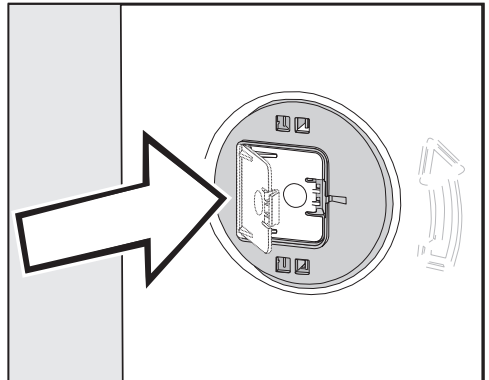

- Chiudere gli sportellini agendo con pressione finché si incastrano.

Installazione

Montare le sicurezze di trasporto

 Danni dovuti a un trasporto errato.

Se si trasporta la lavasciuga senza le barre di trasporto, è possibile danneggiare la macchina.

Conservare le sicurezze di trasporto. Prima di trasportare la macchina, rimontare le barre di trasporto (ad es. in caso di trasloco).

Aprire gli sportellini

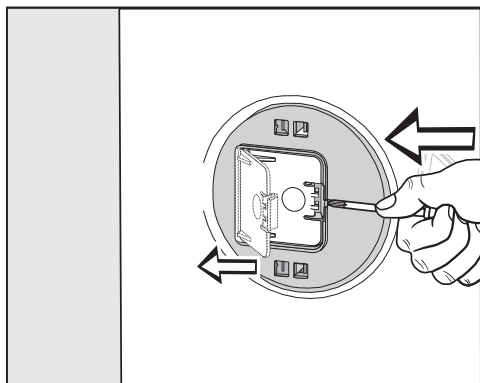

■ Con un oggetto appuntito, ad es. un cacciavite stretto, premere contro i ganci di arresto.

Lo sportellino si apre.

Montare le barre di trasporto

■ Effettuare il montaggio in sequenza inversa rispetto allo smontaggio.

Consiglio: Sollevare leggermente il tamburo, le barre di trasporto si inseriscono più facilmente.

Incasso in un sottopiano

Il kit per l'inserimento sottopiano* deve essere montato e smontato da una persona qualificata.

- È necessario un **kit per l'incasso sottopiano***. La lamiera di copertura inclusa nel kit per l'incasso sottopiano* sostituisce il coperchio della macchina. La lamiera di copertura è assolutamente necessaria per la sicurezza elettrica.
- L'afflusso e lo scarico dell'acqua come pure il collegamento elettrico dovrebbero trovarsi in prossimità della lavasciuga ed essere accessibili.

Al kit di incasso sottopiano sono allegati le istruzioni di montaggio.

* accessori su richiesta

Allineamento della lavasciuga

Per un corretto funzionamento, la lavasciuga deve essere posizionata a piombo e poggiare correttamente sui quattro piedini.

Se la lavasciuga non è posizionata correttamente può spostarsi durante la centrifuga ed inoltre il consumo di acqua ed elettricità aumenta.

Svitare il piedino e bloccarlo

La registrazione della lavasciuga avviene tramite i quattro piedini. Al momento della consegna i piedini sono avvitati all'interno della macchina.

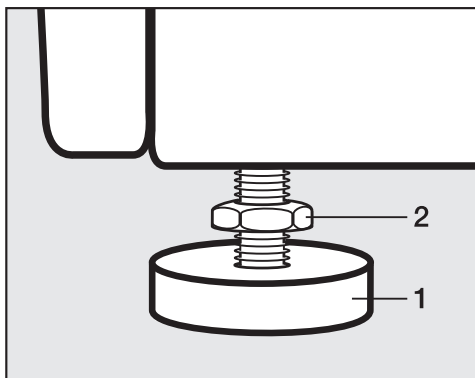

- Allentare il controdado **2** in senso orario con la chiave in dotazione. Svitare ed estrarre il controdado **2** insieme al piedino **1**.

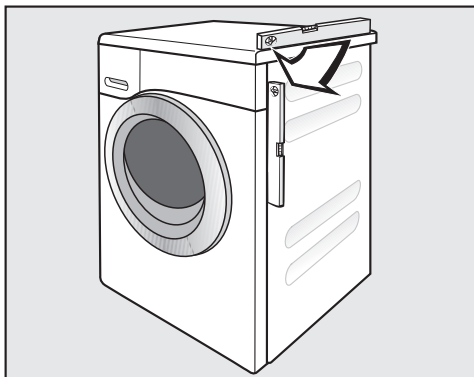

- Controllare con la livella a bolla d'aria se la lavasciuga è posizionata a piombo.
- Tenere fermo il piedino **1** con una pinza giratubi. Ruotare il controdado **2** nuovamente con la chiave verso l'involucro della macchina.

⚠️ Danni causati da una lavasciuga registrata in modo non corretto.

Se i piedini della macchina non sono stati bloccati, sussiste il pericolo che la lavasciuga si sposti.

Serrare tutti e quattro i controdadi contro l'involucro. Verificare che anche i piedini non siano stati svitati.

Installazione

Dispositivo di sicurezza contro perdite d'acqua

Il sistema di sicurezza sviluppato da Miele offre una efficiente protezione contro eventuali perdite d'acqua della lavasciuga.

Il sistema è formato dalle seguenti componenti:

- il tubo di afflusso
- l'elettronica e la protezione perdite/trabocco
- il tubo di scarico

Il tubo di afflusso

- Evita che la valvola di sicurezza scoppi.

Il tubo di afflusso resiste a una pressione di oltre 14'000 kPa (140 bar).

- La guaina del tubo di afflusso

Il flessibile è avvolto da una guaina di fibre metalliche per proteggerlo contro eventuali danni.

I dispositivi elettronici e l'involucro

- La vasca nel pavimento

Eventuali perdite di acqua in punti non a tenuta della lavasciuga vengono convogliate in una vasca sul fondo. Un galleggiante chiude le valvole di afflusso idrico. L'alimentazione di altra acqua viene bloccata. L'acqua presente nella vasca di lavaggio viene scaricata.

- La protezione trabocco

In questo modo si impedisce il trabocco della lavasciuga a causa dell'afflusso idrico non controllato. Se il livello dell'acqua supera un determinato valore, viene attivata la pompa di scarico per scaricare l'acqua in modo controllato.

Il tubo scarico acqua

Il tubo di scarico è dotato di un dispositivo di sicurezza di aerazione. In tal modo si evita che la lavasciuga aspiri a vuoto.

Afflusso d'acqua

 Pericolo per la salute e danni a causa dell'acqua sporca in afflusso. La qualità dell'acqua in afflusso deve rispettare le normative relative all'acqua potabile del rispettivo paese nel quale è installata la lavatrice. Collegare la lavatrice sempre all'acqua potabile.

La lavasciuga può essere collegata senza valvola di ritenuta al tubo dell'acqua potabile, poiché è costruita conformemente alle norme DIN.

La pressione di allacciamento dell'acqua deve attestarsi su min. 100 kPa e non deve superare i 1'000 kPa. Se superiore ai 1'000 kPa, deve essere montata una valvola riduttrice di pressione.

Il tubo va allacciato a un rubinetto con raccordo 3/4". Se manca un apposito rubinetto dell'acqua, la lavasciuga può essere allacciata alla rete dell'acqua potabile solo da un installatore qualificato.

Il collegamento al rubinetto è soggetto alla pressione dell'acqua. Aprire lentamente il rubinetto per verificare che l'allacciamento sia ermetico. Eventualmente correggere la sede della guarnizione e il raccordo se fuoriesce acqua.

La lavasciuga **non** può essere collegata alla condotta dell'acqua calda.

Il filtro per lo sporco nel dado sulla parte libera del tubo di afflusso deve rimanere in sede per la protezione della valvola di afflusso. Non rimuovere questo filtro impurità.

Prolungamento tubo - accessorio

Presso i rivenditori specializzati Miele o l'assistenza tecnica Miele è disponibile come accessorio su richiesta un tubo rivestito di maglia metallica con lunghezza di 1,5 m.

Manutenzione

Sostituire il tubo solo con tubi originali Miele con pressione di scoppio superiore a 14'000 kPa (140 bar).

Installazione

Scarico idrico

La liscivia viene pompata attraverso una pompa di scarico con un'altezza di mandata di 1 m. Per non ostacolare lo scarico dell'acqua il tubo flessibile deve essere posizionato dritto, senza strozzature. Il collettore in dotazione può essere agganciato all'estremità del tubo flessibile. Se necessario il tubo flessibile può essere prolungato fino a 5 m. L'accessorio è reperibile presso i rivenditori Miele o presso il servizio di assistenza tecnica Miele autorizzato.

Per altezze di scarico superiori a 1 m (fino a 1,8 m di altezza di mandata max.) è reperibile presso i rivenditori Miele o presso il servizio di assistenza tecnica Miele una pompa per la liscivia di ricambio. Per altezze di scarico superiori a 1 m il tubo flessibile può essere prolungato fino a 2,5 m. L'accessorio è reperibile presso i rivenditori Miele o presso il servizio di assistenza tecnica Miele autorizzato.

Possibilità per lo scarico dell'acqua

1. Appendere il tubo a un lavandino o a un lavello:

Fare attenzione a quanto segue:

- Fissare il tubo flessibile in modo che non possa scivolare!
- Se l'acqua è scaricata in un lavandino deve defluire rapidamente. Altrimenti vi è il pericolo che l'acqua fuoriesca, o che parte dell'acqua pompata venga aspirata di nuovo nella lavasciuga.

2. allacciamento a un tubo di scarico in plastica con manicotto in gomma (sifone non strettamente necessario).

3. scarico a pavimento (gully).

4. allacciamento a un lavandino con nipplo in plastica.

Allacciamento a un lavandino

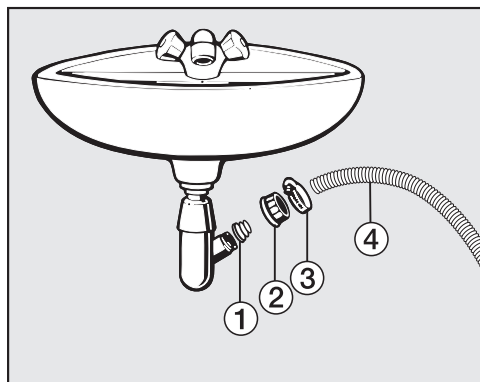

① Adattatore

② Dado a calotta del lavandino

③ Fascetta

④ Estremità tubo flessibile

■ Installare l'adattatore ① con il dado a calotta ② al sifone del lavandino.

■ Infilare l'estremità del tubo ④ sull'adattatore ①.

■ Con un cacciavite stringere la fascetta ③ subito dietro al dado a calotta del lavandino.

Allacciamento elettrico

Di serie, la lavasciuga è dotata di spina ed è pronta per essere collegata alla rete elettrica tramite cavo e presa di sicurezza (Schuko).

Posizionare la lavasciuga in modo tale che la presa risulti accessibile. Se la presa non è accessibile, assicurarsi che al momento dell'installazione sia presente un dispositivo di separazione per ogni polo.

 Pericolo di incendio in caso di surriscaldamento.

Il collegamento della lavasciuga a prese multiple e prolunghe può causare un sovraccarico dei cavi.

Per motivi di sicurezza non utilizzare prese multiple e prolunghe.

L'impianto elettrico deve essere conforme alle norme in vigore.

Per motivi di sicurezza si consiglia l'uso di un interruttore automatico differenziale (RCD) del tipo  nell'impianto domestico per l'allacciamento elettrico dell'asciugatrice.

Se il cavo di alimentazione elettrica è danneggiato, sostituirlo con un cavo speciale dello stesso tipo (disponibile presso il servizio di Assistenza tecnica Miele). Per motivi di sicurezza è necessario che la sostituzione venga effettuata da un tecnico specializzato o dall'assistenza tecnica Miele.

Per l'assorbimento nominale e la protezione vedere le istruzioni d'uso oppure la targhetta di matricola. Confrontare questi dati con i dati del cavo di alimentazione elettrica in loco.

In caso di dubbio consultare un elettricista qualificato.

È possibile il funzionamento temporaneo o permanente su un sistema di alimentazione di energia autosufficiente o non sincronizzato alla rete (ad es. reti autonome, sistemi di backup). Requisito per il funzionamento è che il sistema di alimentazione di energia rispetti le disposizioni della norma EN 50160 o similari.

Le misure di sicurezza previste nell'impianto domestico e in questo prodotto Miele devono essere garantite per la funzionalità e le procedure anche nel funzionamento in isola o non sincronizzato alla rete, oppure sostituite da misure eguali nell'installazione. Come descritto ad esempio nella pubblicazione attuale della VDE-AR-E 2510-2.

Dati tecnici

| | |
|---|----------------------------|
| Altezza | 850 mm |
| Larghezza | 596 mm |
| Profondità | 637 mm |
| Profondità a sportello aperto | 1'055 mm |
| Altezza per sottopiano | 820 (+8/-2) mm |
| Larghezza per sottopiano | 600 mm |
| Peso | ca. 98 kg |
| Capacità lavaggio | 8,0 kg biancheria asciutta |
| Capacità asciugatura | 5,0 kg biancheria asciutta |
| Tensione di allacciamento | v. targhetta di matricola |
| Assorbimento | v. targhetta di matricola |
| Protezione | v. targhetta di matricola |
| Consumi | v. cap. "Consumi" |
| Pressione acqua minima | 100 kPa (1 bar) |
| Pressione acqua massima | 1'000 kPa (10 bar) |
| Lunghezza del tubo di afflusso | 1,55 m |
| Lunghezza del tubo di scarico | 1,50 m |
| Lunghezza del cavo di alimentazione | 2,00 m |
| Prevalenza max. di scarico | 1,00 m |
| Lunghezza max. di scarico | 5,00 m |
| LED diodi luminosi | Classe 1 |
| Marchi di controllo | v. targhetta di matricola |
| Potenza assorbita in modo spento | 0,10 |
| Modo stand-by in rete | 0,50 |
| Banda di frequenza del modulo WLAN | 2,4000 GHz – 2,4835 GHz |
| Potenza di trasmissione massima del modulo WLAN | < 100 mW |

Dichiarazione di conformità

Miele dichiara che questa lavatrice è conforme alla direttiva 2014/53/UE.

Il testo completo della dichiarazione di conformità UE è disponibile ai seguenti indirizzi internet:

- Prodotti, download, www.miele.ch/it/c/index.htm
- Assistenza, richiesta di informazioni, istruzioni per l'uso, alla pagina www.miele.ch/it/c/opuscoli-e-istruzioni-385.htm indicando nome del prodotto o numero di fabbricazione

Consumi

| Programmi | Carico kg | Energia kWh | Acqua Litri | Durata Ore.:min. | Temperatura ¹ °C | Umidità resi- dua % | Numero di giri giri/min |
|-------------------------------|--------------|----------------|----------------|---------------------|--------------------------------|---------------------------|-------------------------------|
| Lavaggio | | | | | | | |
| ECO 40-60* | 8,0 | 0,80 | 60 | 3:39 | 35 | 44 | 1600 |
| | 4,0 | 0,30 | 52 | 2:39 | 28 | 43 | 1600 |
| | 2,0 | 0,20 | 28 | 2:29 | 25 | 46 | 1600 |
| Cotone | 8,0 | 1,35 | 57 | 2:29 | 54 | 50 | 1600 |
| | 8,0 | 0,35 | 72 | 2:39 | 20 | 50 | 1600 |
| Lava/Indossa | 30 | 0,32 | 47 | 1:59 | 30 | 30 | 1200 |
| Express ³ | 40 | 0,33 | 30 | 0:20 | 27 | 60 | 1200 |
| Lana | 30 | 0,23 | 35 | 0:39 | - | - | - |
| QuickPower | 40 | 0,58 | 40 | 0:49 | - | - | - |
| Lavaggio e asciugatura | | | | | | | |
| ECO 40-60* Pronto asciutto | 5,0 | 3,30 | 85 | 6:29 | 30 | 0 | 1600 |
| | 2,5 | 1,60 | 43 | 3:59 | 24 | 0 | 1600 |

* Programma test per il rispetto della normativa UE per la progettazione ecocompatibile 2019/2023 e dell'etichettatura energetica ai sensi del regolamento n. 2019/2014

¹ Temperatura massima raggiunta nella biancheria nel lavaggio principale.

² Programma 20 °C per biancheria in cotone poco sporca.

³ Opzione *Quick* attivata

Durante i test di confronto il dosaggio TwinDos deve essere disattivato.

Avvertenza per i clienti

I dati relativi al consumo possono variare da quelli indicati a seconda della pressione dell'acqua, del grado di durezza e della temperatura dell'acqua, della temperatura ambiente, del tipo di bucato, della quantità di bucato, delle oscillazioni nella rete elettrica e delle opzioni attivate.

Modificando le impostazioni è possibile adattare i dispositivi elettronici della lavasciuga alle esigenze del momento. Le impostazioni si possono modificare ad ogni momento.

Accedere alle impostazioni

- Accendere la lavasciuga.
- Sfogliare il menù principale finché compare Impostazioni.
- Sfioccare il tasto sensore Impostazioni.

Il display cambia al menù Impostazioni.

Selezionare le impostazioni

Le impostazioni sono raggruppate in diverse aree.

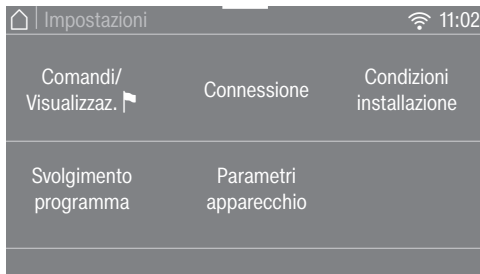

- Selezionare l'area desiderata.
- Sfogliare l'elenco fino a quando appare l'impostazione desiderata.
- Sfioccare il tasto sensore per elaborare l'impostazione.

Elaborare le impostazioni

- Modificare il valore visualizzato e confermare con *OK* ...
- ... oppure toccare un'opzione per selezionarla.

Un'opzione selezionata viene contrassegnata in arancione.

L'opzione selezionata è memorizzata. Il display passa al menù Impostazioni o torna al menù precedente.

Terminare le impostazioni

- Sfioccare il tasto sensore ↶.

Il display torna al menù precedente.

- Sfioccare il tasto sensore 🏠.

Il display passa al menù principale.

Impostazioni

Comandi/Visualizzaz.

Lingua

Le indicazioni sul display possono essere visualizzate in diverse lingue.

La bandierina  che segue la parola *Lingua* serve come punto di riferimento qualora fosse impostata una lingua che non si conosce.

La lingua selezionata viene salvata.

Codice PIN

Con il codice PIN è possibile proteggere la lavasciuga dall'utilizzo da parte di terzi.

Selezione

- Attivare

Il codice PIN è 125 e può essere attivato. Se il codice PIN è attivato, dopo aver acceso la macchina è necessario immettere un codice PIN per poterla usare.

- Disattivare

Se si desidera utilizzare la lavasciuga senza immettere il codice PIN. Viene visualizzato solo se il codice PIN è stato precedentemente attivato.

- Modificare

Si può immettere un codice a piacere.

Se si dimentica il codice PIN, solo l'assistenza tecnica autorizzata Miele può sbloccare la macchina. Annotarsi il nuovo codice PIN.

Memory

Dopo l'avvio del programma la lavasciuga memorizza le ultime impostazioni selezionate di un programma (temperatura, numero di giri e alcune opzioni).

Se si seleziona nuovamente il programma, la lavasciuga visualizza le impostazioni memorizzate.

Di serie Memory è disattivato.

Orologio

Se è impostato il formato dell'ora, è possibile impostare l'ora.

Formato ora

- 24 h (impostazione di serie)
- 12 h

impostare

- È possibile impostare l'ora.

Volume

È possibile modificare il volume dei diversi segnali.

- Segnale acustico di fine
- Acustica tasti
- Segnale di benvenuto

L'impostazione avviene in sette livelli e può essere anche disattivata.

Luminosità display

È possibile modificare la luminosità del display.

L'impostazione avviene in sette livelli.

Unità temperatura

Le indicazioni della temperatura sono in °C/Celsius o in °F/Fahrenheit.

Alla consegna i gradi vengono visualizzati in °C/Celsius.

Svolgimento programma

TwinDos

È possibile stabilire e controllare il detersivo e il dosaggio utilizzati.

Selezionare detersivo

Se si desidera dosare altre sostanze diverse da UltraPhase 1 e 2 utilizzando la funzione TwinDos, è necessario utilizzare i contenitori vuoti TwinDos (accessori su richiesta).

L'utilizzo di UltraPhase 1 e 2 è possibile solo nel pacchetto. Per questo motivo, selezionando un'altra sostanza, l'impostazione dell'altra vaschetta viene automaticamente cancellata.

È possibile utilizzare le seguenti sostanze:

- Miele UltraPhase 1
- Miele UltraPhase 2
- Detersivo universale
- Detersivo per capi colorati
- Detersivo per capi delicati
- Detersivo per lana/delicati
- Ammorbidente

Osservare le indicazioni di dosaggio del produttore riportate sulla confezione del detersivo.

Inserire la quantità di dosaggio corrispondente alla sostanza selezionata. Il display conduce alle diverse impostazioni.

Consiglio: In caso di selezione di Nessun prodotto, la relativa vaschetta per la funzione TwinDos viene disattivata.

Impostazioni

Modificare dosaggio

I valori impostati per il dosaggio del detersivo dalle vaschette ① e ② possono essere testati e corretti.

Sporco

È possibile stabilire il grado di sporco da preimpostare.

- leggero
- normale (Impostazione di serie)
- intenso

Livello +Acqua

È possibile aumentare il livello dell'acqua dell'opzione *+Acqua* in quattro livelli.

Selezione

- normale (Impostazione di serie)
- + ◊
- + ◊◊
- + ◊◊◊

Livello max. di risciacquo

Il livello dell'acqua in fase di risciacquo può sempre essere impostato sul valore massimo.

Questa funzione è particolarmente importante per le persone allergiche, che necessitano di buoni risultati di risciacquo. Il consumo di acqua aumenta.

Alla consegna, questa funzione è disattivata.

Durata ammollo

È possibile impostare la durata del tempo di ammollo scegliendo in un intervallo compreso tra 30 minuti e 6 ore.

È possibile selezionare una durata in scatti di 30 minuti. Selezionando l'opzione *Ammollo* viene eseguito il tempo selezionato.

Di serie è impostata una durata di *0:30 ore*.

Prolungam. prelav. Cotone

Per esigenze particolari del prelavaggio è possibile prolungare questa durata base di 25 minuti.

Selezione

- normale (Impostazione di serie)

La durata del prelavaggio è di 25 minuti.

- + 6 min.

La durata del prelavaggio è di 31 minuti.

- + 9 min.

La durata del prelavaggio è di 34 minuti.

- + 12 min.

La durata del prelavaggio è di 37 minuti.

Ciclo più delicato

Attivata la funzione Ciclo più delicato, la movimentazione del cestello viene ridotta. Capi solo leggermente sporchi vengono così trattati in maniera più delicata.

La funzione Ciclo più delicato è attivabile per i programmi *Cotone* e *Lava/Indossa*.

Se il ciclo delicato è attivato, a ogni ciclo di lavaggio in questi programmi si effettua il lavaggio con ritmo delicato.

Alla consegna, il ciclo più delicato è disattivato.

Antiarrotolamento

Per ridurre la probabilità che la biancheria si arrotoli, è possibile limitare il numero di giri con la centrifuga finale.

L'impostazione Antiarrotolamento è efficace solo con lavaggio e asciugatura in sequenza.

Selezione

- off (Impostazione di serie)

- 900

- 1000

- 1100

- 1200

Livelli di asciugatura

È possibile adattare se necessario i livelli di asciugatura per i programmi *Cotone*, *Lava/Indossa* e *Automatic plus*.

L'impostazione avviene in sette livelli.

Impostazioni

Prolung. tempo raffredd.

È possibile prolungare la fase di raffreddamento prima della fine del programma. Il bucato viene raffreddato più intensamente. Il prolungamento avviene solo se è selezionato un livello di asciugatura. Nell'asciugatura a tempo il prolungamento del tempo di raffreddamento non è attivo.

Il tempo di raffreddamento aggiuntivo è selezionabile tra 0 min. (impostazione di serie) e 18 min.

Connessione

Miele@home

Connettere in rete la lavasciuga tramite la rete WLAN domestica.

Selezione

- Connettere

Questa segnalazione viene visualizzata solo se la lavasciuga non è ancora collegata a una rete WLAN.

La modalità di installazione è contenuta nel capitolo "Prima messa in funzione".

- Disattivare

Questa impostazione è visibile solo se Miele@home è attivato.

Miele@home resta configurato, mentre la funzione WLAN viene disattivata.

- Attivare

Questa impostazione è visibile solo se Miele@home è disattivato.

La funzione WLAN viene riattivata.

- Stato connessione

Questa impostazione è visibile solo se Miele@home è attivato.

L'intensità di ricezione WLAN, il nome della rete e l'indirizzo IP vengono visualizzati.

- Connettere di nuovo

Questa impostazione è visibile solo se Miele@home è attivato.

Ripristina la registrazione WLAN (rete) per eseguire subito una nuova installazione.

- Ripristinare

Questa impostazione è visibile solo se Miele@home è attivato.

La rete WLAN si spegne e la connessione alla rete WLAN si resetta all'impostazione di serie.

Resetare la configurazione di rete quando si elimina la lavasciuga, la si vende o si mette in funzione una lavasciuga usata. Solo in questo modo si garantisce che tutti i dati personali vengano rimossi e il proprietario precedente non possa più avere accesso all'elettrodomestico.

Per riutilizzare Miele@home è necessario effettuare una nuova connessione.

Comando remoto

L'impostazione **Comando remoto** è visibile solo se l'impostazione **Miele@home** è stata configurata e se è attiva.

Se sul dispositivo mobile è installata l'app Miele, è possibile richiamare lo stato della lavasciuga da qualsiasi posto e avviarla da remoto.

Inoltre è possibile gestire da remoto la lavasciuga tramite il programma *MobileStart*.

È possibile disattivare l'impostazione **Comando remoto** se si desidera utilizzare la lavasciuga con il proprio terminale mobile.

Un'interruzione del programma può anche avvenire attraverso l'app se **Comando remoto** non è attivata.

Mediante il tasto "Posticipo avvio" impostare un intervallo entro il quale si desidera far partire la lavasciuga e avviare

il posticipo avvio (v. cap. "Posticipo avvio/SmartStart").

La lavasciuga può essere avviata entro il tempo indicato tramite un segnale inviato dall'utente.

Se non viene inviato alcun segnale entro il tempo massimo impostato, la lavasciuga parte automaticamente.

Alla consegna il funzionamento da remoto è disattivato.

SmartGrid

L'impostazione **SmartGrid** è visibile solo se l'impostazione **Miele@home** è stata configurata e se è attiva.

Con questa funzione è possibile avviare la lavasciuga in automatico a un'ora in cui le tariffe energetiche sono particolarmente convenienti.

Se avete attivato **SmartGrid**, il tasto *Posticipo avvio* assume una nuova funzione.

Impostare tramite il tasto "Posticipo dell'avvio" **SmartStart** fino (v. cap. "Posticipo avvio/SmartStart").

La lavasciuga viene avviata entro il tempo immesso tramite un segnale inviato dal proprio fornitore di energia.

Se non viene inviato alcun segnale di avvio dal fornitore di energia elettrica entro il tempo massimo impostato, la lavasciuga parte in automatico.

Alla consegna, questa funzione **SmartGrid** è disattivata.

Impostazioni

Remote-Update

La voce del menù Remote-Update viene visualizzata ed è selezionabile solo se i presupposti per l'utilizzo di Miele@home sono soddisfatti (v. capitolo "Prima messa in funzione", paragrafo "Miele@home").

Tramite RemoteUpdate è possibile aggiornare il software della lavasciuga. Se è disponibile un aggiornamento per la lavasciuga, questo viene scaricato in automatico dall'apparecchio. L'installazione di un aggiornamento non avviene in automatico, ma deve essere avviata manualmente dall'utente.

Se non si installa un aggiornamento, si può utilizzare la lavasciuga come di consueto. Miele consiglia tuttavia di installare gli aggiornamenti.

Attivazione/disattivazione

RemoteUpdate è attivato di serie. Un aggiornamento disponibile viene scaricato in automatico e deve essere avviato manualmente dall'utente.

Disattivare RemoteUpdate se si desidera che gli aggiornamenti non vengano scaricati automaticamente.

Avvio di RemoteUpdate

Le informazioni relative al contenuto di un aggiornamento sono integrate nell'app Miele.

Se è disponibile un aggiornamento, a display viene visualizzata una segnalazione.

È possibile installare l'aggiornamento subito o posticipare l'installazione a un momento successivo. La richiesta compare al momento della riaccensione della lavasciuga.

Se non si desidera installare l'aggiornamento, disattivare RemoteUpdate.

L'aggiornamento può richiedere alcuni minuti.

Avvertenza!

- Se non compare alcuna segnalazione, non è disponibile alcun aggiornamento.
- Non è possibile annullare un aggiornamento installato.
- Non spegnere la lavasciuga mentre è in corso l'aggiornamento. Altrimenti l'aggiornamento verrà interrotto e non installato.
- Alcuni aggiornamenti del software possono essere eseguiti solo dall'assistenza tecnica Miele.

Parametri apparecchio

Diritti d'autore e licenze per il software comandi e di controllo

Per usare e gestire l'apparecchio, Miele utilizza software propri o di terzi non soggetti ad una cosiddetta condizione di licenza Open Source. Questi software/componenti software sono protetti dal punto di vista dei diritti. I diritti derivanti dal diritto d'autore di Miele e di terzi vanno rispettati.

Inoltre, il presente apparecchio contiene componenti software che vengono consegnate alle condizioni di licenza Open Source. È possibile consultare le componenti Open Source incluse, con i rispettivi avvisi di copyright, le copie delle condizioni di licenza in vigore, nonché eventuali ulteriori informazioni nell'apparecchio, alla voce del menù Impostazioni | Parametri apparecchio | Informazioni legali | Licenze Open Source. Le disposizioni in materia di responsabilità e garanzia ivi contenute delle condizioni di licenza Open Source si intendono valide soltanto in rapporto ai titolari dei rispettivi diritti.

Diritti d'autore e licenze per il modulo di comunicazione

Per l'uso e la gestione del modulo di comunicazione, Miele utilizza software propri o di terzi non soggetti ad una cosiddetta condizione di licenza Open Source. Questi software/componenti software sono protetti dal diritto d'autore. I diritti derivanti dal diritto d'autore di Miele e di terzi vanno rispettati.

Inoltre, il presente modulo di comunicazione contiene componenti software che vengono trasmessi alle condizioni di licenza Open Source. È possibile consultare i componenti Open Source, i rispettivi avvisi di copyright, le copie delle condizioni di licenza di volta in volta in vigore, nonché eventuali ulteriori informazioni, in locale tramite IP mediante un web browser (*http://<indirizzo ip>/Licenses*). Le disposizioni in materia di responsabilità e garanzia ivi contenute delle condizioni di licenza Open Source si intendono valide soltanto in rapporto ai titolari dei rispettivi diritti.

Impostazioni

Condizioni installazione

Pressione idrica bassa

Con una pressione idrica troppo bassa la macchina interrompe il programma con la segnalazione guasto afflusso idrico.

Se la pressione idrica è bassa, può essere attivata questa impostazione per evitare che venga segnalato un afflusso anomalo.

Di serie Pressione idrica bassa è attivato.

Raffreddam. liscivia

Al termine del lavaggio principale, nel cestello affluisce acqua fresca per raffreddare la liscivia.

Il raffreddamento della liscivia viene effettuato selezionando il programma Cotone a una temperatura di 70 °C o più alta.

Attivare il raffreddamento della liscivia:

- quando il tubo di scarico è installato in un lavandino o un lavello, al fine di prevenire il rischio di bruciature;
- se i tubi di scarico non sono conformi alla norma DIN 1986.

Alla consegna, il raffreddamento liscivia è disattivato.

Riduzione temperatura

In luoghi in altitudine l'acqua ha un punto di ebollizione più basso. Miele consiglia di attivare la riduzione della temperatura a partire da un'altezza di 2'000 m per evitare la "bollitura dell'acqua". La temperatura massima viene abbassata a 80 °C anche se viene selezionata una temperatura più alta.

Alla consegna, la riduzione della temperatura è disattivata.

Prodotti per il lavaggio e la cura

Per questa lavatrice sono disponibili detersivi, prodotti per la cura dei tessuti, additivi e prodotti per la manutenzione della macchina. Tutti questi prodotti sono adatti alle lavatrici Miele.

È possibile ordinare questi e altri prodotti interessanti in Internet su shop.miele.ch. È anche possibile acquistarli presso il servizio assistenza Miele oppure il concessionario Miele.

Detersivo

Miele UltraPhase 1 e 2

- 2 detersivi combinati per capi bianchi e colorati
- Per colori brillanti e un bianco immacolato
- Eccellente potere smacchiante anche a basse temperature

UltraPhase 1 e 2 Sensitive di Miele

- 2 detersivi combinati per capi bianchi e colorati
- Senza profumi né coloranti, alta tollerabilità cutanea
- Compatibilità ambientale elevata, confermata da Nordic Swan
- Eccellente potere smacchiante anche a basse temperature

UltraWhite (detersivo in polvere)

- I migliori risultati a 20/30/40/60/95 °C
- Bianco brillante grazie alla formula con ossigeno attivo
- Eccellente potere smacchiante anche a basse temperature

UltraColor (detersivo liquido)

- I migliori risultati di lavaggio a 20/30/40/60 °C
- Con speciale formula salvacolori per colori brillanti
- Eccellente potere smacchiante anche a basse temperature

UltraColor Sensitive (detersivo liquido)

- Per capi colorati, alta tollerabilità cutanea
- Senza profumi né coloranti
- Compatibilità ambientale elevata, confermata da Nordic Swan

Detersivo capi delicati WoolCare (detersivo liquido)

- Per lana, seta e tutti i delicati
- Detersivo speciale combinato a base di proteine del grano e componenti salvacolori
- I migliori risultati di lavaggio a 20/30/40/60 °C

Prodotti per il lavaggio e la cura

Detersivo specifico

Questo detersivo specifico è disponibile in Caps per il pratico dosaggio singolo.

Caps Sport

- Per capi sintetici
- Neutralizza gli odori grazie a un componente assorbente
- Evita la formazione di cariche elettrostatiche nei capi
- Mantiene la forma e la traspirabilità dei tessuti sintetici

Caps DownCare

- Per capi in piuma
- Mantiene l'elasticità e la traspirabilità delle piume
- Lavaggio efficace e cura delicata grazie alla lanolina
- Le piume non perdono la forma e restano morbide

Caps WoolCare

- Detersivo per capi delicati e in lana
- Trattamento speciale delicato con le proteine del grano
- Tecnologia proteggifibre contro l'infeltrimento
- Formula salvacolore per un lavaggio delicato

Caps Outdoor

- Detersivo speciale per abbigliamento tecnico di alta qualità
- Protegge la membrana dell'abbigliamento tecnico di alta qualità

- Mantiene la forma e la traspirabilità dei tessuti sintetici
- Neutralizza gli odori grazie a un componente assorbente

Caps UltraDark

- Detersivo speciale per capi scuri e neri
- Formula salvacolore per un lavaggio delicato
- Effetto anti-pilling: protegge i capi dall'ingrigimento
- Per colori intensi e brillanti a lungo

Caps CottonRepair

- Detersivo speciale per capi in cotone
- Basta un solo lavaggio per rinnovare visibilmente i capi
- Speciale composizione Miele con tecnologia Novozymes
- Anti-pilling, per ritrovare colori intensi e brillanti
- Utilizzare max. 1-2 volte all'anno per tipo di tessuto

Caps SilkCare

- Detersivo per capi delicati e in seta
- Trattamento speciale con proteine della seta
- Preserva la superficie sinuosa dei capi in seta
- Lavaggio delicato per proteggere le fibre della seta

Prodotti per la cura dei tessuti

Questo prodotto è disponibile in Caps per il pratico dosaggio singolo.

Cap ammorbidente

- Ammorbidente per un fresco profumo
- Purezza, fresco profumo e pulizia profonda
- Per biancheria soffice e vaporosa
- Evita la formazione di cariche elettrostatiche nei capi

Cap Impraprotect

- Impermeabilizzante per capi sportivi e impermeabili
- Protezione efficace contro umidità, vento e sporco
- Conserva la traspirazione dei capi

Additivo

L'additivo è disponibile in Cap per il pratico dosaggio singolo.

Cap Booster

- Rimuovimacchie ultraforte
- Tecnologia agli enzimi contro le macchie tenaci
- Per capi bianchi e colorati
- Per risultati di lavaggio eccellenti anche a basse temperature

Manutenzione della macchina

TwinDosCare

- Detersivo per il sistema di dosaggio TwinDos
- Da applicare prima di una pausa di utilizzo prolungata (almeno 2 mesi)
- Da applicare prima di un cambio prodotto

Prodotto decalcificante

- Elimina depositi ostinati di calcare
- Delicato grazie all'uso di acido citrico naturale
- Protegge le resistenze elettriche, il tamburo e altri componenti

IntenseClean

- Per la pulizia igienica nelle lavatrici
- Elimina grassi, batteri e i relativi odori
- Pulizia accurata

Compresse decalcificanti

- Dosaggio ridotto del detersivo in caso di acqua dura
- Meno residui di detersivo sui tessuti
- Meno sostanze chimiche nelle acque di scarico grazie al dosaggio ridotto di detersivo

Miele AG

Limmatstrasse 4
8957 Spreitenbach

Miele SA

Sous-Riette 23
1023 Crissier

Tel. 0848 848 048
www.miele.ch/contact

www.miele.ch

WTR 800-60 CH

it-CH

M.-Nr. 11 976 001 / 01