

## Instrucciones de manejo Congelador















Es **imprescindible** que lea las instrucciones de manejo y montaje antes del emplazamiento, la instalación y la puesta en marcha. De esta forma se protegerá y evitará daños.

# Contenido

---

|   |           |
|---|-----------|
| <b>Advertencias e indicaciones de seguridad</b> .....   | <b>5</b>  |
| <b>Su contribución a la protección del medioambiente</b> .....  | <b>16</b> |
| <b>Instalación</b> .....  | <b>17</b> |
| Lugar de emplazamiento .....  | 17        |
| Requisitos de ventilación .....   | 18        |
| Instalación de varios aparatos.....   | 19        |
| Emplazamiento Side-by-side.....   | 19        |
| Cambiar el sentido de apertura de la puerta.....  | 19        |
| Montar los soportes distanciadores de pared del suministro .....  | 19        |
| Emplazar el aparato.....  | 20        |
| Nivelar el aparato .....  | 20        |
| Integración del aparato de frío en un mueble de cocina.....   | 21        |
| Dimensiones del aparato .....   | 24        |
| Conexión eléctrica.....   | 30        |
| <b>Ahorro de energía</b> .....  | <b>31</b> |
| <b>Descripción del aparato</b> .....  | <b>32</b> |
| Vista general del aparato.....  | 32        |
| Display de inicio.....  | 34        |
| Comprender el principio de manejo.....  | 34        |
| Modo de ajustes  ..... | 35        |
| Distribución de los elementos en el interior.....   | 37        |
| Inclinar el cajón superior.....   | 37        |
| Cajón congelador Box XXL .....  | 37        |
| Accesorios que forman parte del suministro .....  | 37        |
| Accesorios especiales .....   | 38        |
| <b>Conectar y desconectar el aparato</b> .....  | <b>39</b> |
| Antes de la primera utilización .....   | 39        |
| Conectar el aparato .....   | 39        |
| Conexión del aparato de frío.....   | 39        |
| Desconexión del aparato de frío .....   | 39        |
| Tener en cuenta en caso de ausencias prolongadas .....  | 39        |
| <b>La temperatura adecuada</b> .....  | <b>40</b> |
| Indicación de temperatura .....   | 40        |
| Ajustar la temperatura .....  | 40        |
| Posibles valores de ajuste .....  | 40        |
| <b>Utilizar la función SuperFrost</b> .....   | <b>41</b> |

|  |           |
|--|-----------|
| <b>Realizar otros ajustes</b> .....  | <b>42</b> |
| Aclaraciones sobre los siguientes ajustes .....  | 42        |
| Modo Party  .....   | 42        |
| Conectar la función Bloqueo  /  .....                              | 42        |
| Modo Sabbat  .....  | 42        |
| Información sobre el modo Sabbat  .....   | 43        |
| Modificar el intervalo de tiempo que transcurre hasta la alarma de la puerta  .....   | 43        |
| Miele@home.....  | 44        |
| Modificar el volumen de las señales acústicas y de aviso  /  ..... | 45        |
| Modificar la luminosidad del display  .....   | 46        |
| Desconectar el modo Exposición  .....   | 46        |
| Restablecer los ajustes al estado de suministro  .....  | 46        |
| Información  .....  | 46        |
| <b>Alarma de la temperatura y de la puerta</b> .....   | <b>47</b> |
| <b>Congelar y conservar</b> .....  | <b>49</b> |
| ¿Qué ocurre al congelar alimentos frescos?.....  | 49        |
| Capacidad máxima de congelación .....  | 49        |
| Almacenar alimentos precocinados ultracongelados .....   | 49        |
| Congelar alimentos frescos en casa.....  | 50        |
| Tiempo de conservación de alimentos congelados .....   | 51        |
| Utilizar los accesorios.....   | 52        |
| Preparar cubitos de hielo.....   | 52        |
| <b>Descongelar</b> .....   | <b>53</b> |
| <b>Limpieza y mantenimiento</b> .....  | <b>54</b> |
| Consejos respecto a los productos de limpieza .....  | 54        |
| Preparar el aparato para la limpieza.....  | 54        |
| Limpiar el interior.....   | 54        |
| Accesorios para limpieza manual o en el lavavajillas .....   | 55        |
| Retirar y desmontar los accesorios para su limpieza.....   | 55        |
| Limpieza del frontal y de las paredes laterales del aparato.....   | 55        |
| Limpieza de la junta de la puerta.....   | 56        |
| Limpieza de las rejillas de ventilación y de evacuación de aire.....   | 56        |
| Después de la limpieza.....  | 56        |
| <b>¿Qué hacer si ...?</b> .....  | <b>57</b> |
| <b>Causas de ruidos</b> .....  | <b>66</b> |
| <b>Servicio Post-venta</b> .....   | <b>68</b> |
| Contacto en caso de anomalías.....   | 68        |

# Contenido

---

|   |           |
|---|-----------|
| Base de datos EPREL .....                                 | 68        |
| Garantía .....  | 68        |
| <b>Declaración de conformidad .....</b>                   | <b>69</b> |
| <b>Derechos de propiedad intelectual y licencias.....</b> | <b>70</b> |

## Advertencias e indicaciones de seguridad

Este aparato cumple todas las normas de seguridad vigentes. El manejo indebido puede causar daños materiales y provocar lesiones personales y daños materiales.

Lea detenidamente el manual de instrucciones de manejo y montaje antes de poner el aparato en funcionamiento. Contienen indicaciones importantes para el montaje, la seguridad, el uso y el mantenimiento. De esta forma se protegerá y evitará daños en el aparato.

Según la norma internacional IEC 60335-1, Miele indica explícitamente que deben leerse y seguirse las indicaciones incluidas en el capítulo para la instalación del aparato así como las advertencias e indicaciones de seguridad.

Miele no se hace responsable de los daños causados debido al incumplimiento de estas indicaciones.

Conserve las presentes Instrucciones de manejo y de montaje y entréguelas al nuevo propietario en caso de venta posterior del aparato.

### Aplicación adecuada

- ▶ El aparato está diseñado para su uso en hogares y entornos domésticos como, por ejemplo,
  - en tiendas, oficinas y entornos de trabajo similares
  - en propiedades agrícolas
  - por clientes en hoteles, hostales, pensiones y en otros entornos residenciales.

Este aparato no es apto para su uso en zonas exteriores.

- ▶ Utilice el frigorífico exclusivamente en el ámbito doméstico para refrigerar y almacenar alimentos, así como para almacenar alimentos congelados, para congelar alimentos frescos y para preparar hielo. Está prohibido cualquier otro tipo de utilización.

## Advertencias e indicaciones de seguridad

---

▶ El aparato no es apto para almacenar y enfriar medicamentos, plasma sanguíneo, preparados de laboratorio o sustancias o productos similares en los que se basa la directiva sobre dispositivos médicos. El uso no adecuado del aparato puede provocar daños en los productos almacenados o su deterioro. Además, el aparato no es apto para el funcionamiento en lugares con peligro de explosión. Miele no se hace responsable por los daños ocasionados por el uso indebido o por el manejo incorrecto del aparato.

▶ Aquellas personas (niños incluidos) que por motivo de una incapacidad física, sensorial o mental, inexperiencia o desconocimiento no estén en condiciones de manejar el aparato de una forma segura, no podrán hacer uso de la misma sin supervisión.

El uso del aparato por parte de dichas personas sin supervisión está permitido solamente si se les ha explicado el manejo del mismo de tal forma que puedan utilizarlo de forma segura y pueden reconocer los posibles peligros originados por un manejo incorrecto.

### Niños en casa

▶ Los niños menores de 8 años deben permanecer alejados del aparato, a no ser que estén vigilados en todo momento.

▶ El uso del aparato por parte de niños mayores de ocho años sin supervisión está permitido solamente si se les ha explicado el manejo del mismo de tal forma que puedan utilizarlo de forma segura. Los niños deben poder reconocer los posibles peligros originados por un manejo incorrecto.

▶ Los niños no deben limpiar o conectar el aparato sin supervisión.

▶ Preste continua atención a los niños que se encuentren cerca del aparato. No deje jamás que los niños jueguen con él.

▶ ¡Peligro de ahogamiento! Al jugar, los niños podrían quedar enrollados en el material de embalaje (p. ej. plásticos) o cubrirse la cabeza con él y ahogarse. Mantenga el material del embalaje fuera del alcance de los niños.

## Seguridad técnica

► Se ha comprobado la estanqueidad del circuito de refrigerante. El aparato cumple todas las normas de seguridad pertinentes así como las directivas aplicables de la UE.



► Advertencia: peligro de incendio/materiales inflamables. Este símbolo se encuentra en el compresor e indica materiales inflamables. No retirar esta pegatina.

El refrigerante incluido en este aparato es respetuoso con el medio ambiente, pero es inflamable (información en la placa de características).<sup>[?]</sup>

El uso de este refrigerante respetuoso con el medio ambiente provoca, en parte, un aumento del ruido de funcionamiento. Además de los ruidos de funcionamiento del compresor, se pueden producir ruidos debidos al flujo en todo el circuito de frío. Aunque, lamentablemente, estos efectos no se pueden evitar, no influyen en el rendimiento del aparato.

Es necesario asegurarse de que ninguna parte del circuito de frío resulte dañada durante el transporte y la instalación del aparato. El refrigerante pulverizado que sale puede provocar lesiones oculares y también se podría incendiar.<sup>[?]</sup>

En caso de daños:

- Evitar el contacto con fuego u otras fuentes de ignición.
- Desconectar el aparato de la red eléctrica.
- Intentar ventilar la estancia en la que se encuentre emplazado el aparato durante algunos minutos.
- Ponerse en contacto con el Servicio técnico.

## Advertencias e indicaciones de seguridad

---

▶ Cuando más refrigerante hay en un aparato, mayor debe ser la habitación en la que se emplaza. En caso de fuga eventual, en las habitaciones de menor tamaño se puede formar una mezcla inflamable de aire y gas. Por 8 g de refrigerante, la sala debe tener un tamaño mínimo de 1 m<sup>3</sup>. La cantidad de refrigerante se indica en la placa de características en el interior del aparato.

▶ Compruebe sin falta la coincidencia de los datos de conexión (fusibles, frecuencia y tensión) indicados en la placa de características del aparato con los de la instalación eléctrica de la vivienda para evitar que se produzcan daños en el mismo. Compárelos antes de conectarlo.

En caso de duda, consulte a un técnico electricista.

▶ La seguridad eléctrica del aparato quedará garantizada solamente si está conectado a un sistema de toma de tierra instalado de forma reglamentaria. Este requisito básico de seguridad debe cumplirse. En caso de duda, haga que un técnico electricista revise la instalación de la casa.

▶ Es posible el funcionamiento temporal o permanente en un sistema de suministro de energía autosuficiente o no sincronizado con la red (como redes autónomas, sistemas de respaldo). Un requisito previo para el funcionamiento es que el sistema de suministro de energía cumpla con las especificaciones de la norma EN 50160 u otra similar.

Las medidas de protección previstas en la instalación doméstica y en este producto de Miele deberán quedar también garantizadas en su función y funcionamiento tanto en funcionamiento aislado como en funcionamiento no sincronizado con la red, o bien ser sustituidas por medidas equivalentes en la instalación. Como se describe, por ejemplo, en la publicación actual de VDE-AR-E 2510-2.

▶ Si el cable de conexión a red adjunto estuviese dañado debería ser sustituido por una pieza original con el fin de evitar peligros para el usuario. Miele garantiza que se cumplan los requisitos de seguridad solo con las piezas de sustitución originales.



## Advertencias e indicaciones de seguridad

---

- ▶ Los dispositivos de varios enchufes o los cables de prolongación no garantizan la seguridad necesaria (peligro de incendio). No conecte el aparato a la red eléctrica con este tipo de dispositivos.
- ▶ Si la humedad llega a los componentes conductores de corriente o al cable de conexión se puede provocar un cortocircuito. No utilice el aparato en zonas de humedad o en las que haya salpicaduras de agua (p. ej., garajes, lavaderos, etc.).
- ▶ Este aparato no se puede utilizar en lugares inestables (p.ej. embarcaciones).
- ▶ Los daños en el aparato pueden poner en peligro su seguridad. Controle visualmente que no hay daños. Nunca ponga un aparato dañado en funcionamiento.
- ▶ Este aparato no es apto para uso como modelo de integración.
- ▶ En caso de trabajos de instalación, mantenimiento y reparación, el aparato deberá desconectarse de la red. El aparato está desconectado de la red eléctrica únicamente si se cumplen las siguientes condiciones:
  - se han desactivado los automáticos de la instalación eléctrica, o
  - se han desenroscado totalmente los fusibles roscados de la instalación eléctrica, o
  - se ha desenchufado el cable de conexión del aparato. En aparatos dotados de un cable de conexión con clavija, no tire del cable, utilice siempre la clavija para desenchufar el aparato de la red eléctrica.
- ▶ Los trabajos de instalación, mantenimiento o reparación inadecuados pueden originar graves peligros para el usuario. Los trabajos de instalación, mantenimiento o reparación se realizarán exclusivamente por personal técnico autorizado de Miele.
- ▶ Se pierden los derechos de la garantía si el aparato no es reparado por el Servicio Post-Venta autorizado de Miele.

## Advertencias e indicaciones de seguridad

---

- ▶ Los componentes defectuosos solo podrán ser sustituidos por piezas originales de Miele. Miele solo podrá garantizar el total cumplimiento de los requisitos de seguridad si se utilizan piezas originales.
- ▶ Este aparato está equipado, debido a requisitos especiales (p. ej., relacionados con temperatura, humedad, resistencia química, resistencia a la abrasión y vibración), con una lámpara especial. Esta lámpara solo se puede utilizar para el uso previsto. No es apropiada para iluminación ambiental. La sustitución solo puede ser llevada a cabo por personal autorizado por Miele o por el Servicio Post-venta. Las lámparas de este aparato son al menos de la clase de eficiencia energética F.

### Instalación correcta

- ▶ Lleve a cabo el cambio de sentido de apertura de la puerta (en caso de ser posible) siguiendo las indicaciones del manual de montaje.
- ▶ Los aparatos con una "S" en el identificador del modelo pueden instalarse uno al lado del otro en combinación Side-by-side:
  - Lleve a cabo la instalación siguiendo las instrucciones adjuntas.
  - No cambie la bisagra de la puerta ya que la disposición de los aparatos está predeterminada.
- ▶ Utilizar siempre guantes de protección para transportar y colocar el aparato de frío.
- ▶ Emplace el aparato con la ayuda de otra persona.

### Uso apropiado

- ▶ El aparato está diseñado para una clase climática determinada (rango de temperatura ambiente) y requiere el cumplimiento de los correspondientes márgenes de temperatura. La clase climática está indicada en la placa de características situada en el interior del aparato. Una temperatura ambiente más baja provoca un mayor tiempo de parada del compresor, por lo que el aparato no puede mantener la temperatura requerida.

## Advertencias e indicaciones de seguridad

---

- ▶ Cerciórese de que las rejillas de ventilación no queden tapadas u obstruidas por objetos. De lo contrario, no quedaría garantizada la correcta conducción del aire, lo que incrementaría el consumo de energía eléctrica y podría causar daños en los componentes de aparato.
- ▶ Si almacena alimentos que contengan grasa o aceite en la puerta, observe que la grasa o el aceite que pueda derramarse no entre en contacto con los componentes de material sintético del aparato. Se podrían producir fisuras de tensión en el material sintético y podría romperse o rasgarse.
- ▶ Riesgo de incendio y de explosión. No almacene materiales explosivos ni productos con gases combustibles en el aparato (p .ej., botes de spray). Los gases inflamables pueden llegar a arder debido a los componentes eléctricos.
- ▶ ¡Riesgo de explosión! No utilice aparatos eléctricos en el aparato (p. ej., para fabricar helado). Pueden producirse chispas eléctricas.
- ▶ Peligro de sufrir daños y lesiones. No almacene en el congelador latas ni botellas que contengan bebidas carbonatadas o líquidos que pudieran congelarse. Las latas y botellas podrían explotar.
- ▶ Peligro de sufrir daños y lesiones. En el caso de introducir botellas en el congelador para que se enfríen rápidamente, extráigalas como mucho tras una hora. Las botellas podrían explotar.
- ▶ ¡Peligro de sufrir lesiones! No toque alimentos congelados ni piezas de metal cuando tenga las manos mojadas. Las manos podrían quedar adheridas.
- ▶ ¡Peligro de sufrir lesiones! No introduzca nunca cubitos de hielo ni polos directamente en la boca después de extraerlos del congelador. La temperatura extremadamente baja del hielo podría hacer que los labios o la lengua se adhirieran.

## Advertencias e indicaciones de seguridad

---

▶ No congele de nuevo alimentos total o parcialmente descongelados. Consuma estos alimentos lo antes posible puesto que su valor nutritivo disminuye y éstos se deterioran. Los alimentos descongelados ya cocinados se pueden congelar de nuevo.

▶ El consumo de alimentos después de su fecha de caducidad puede entrañar el riesgo de una intoxicación alimentaria.

El período máximo de conservación depende de una serie de factores, como el grado de frescura, la calidad del alimento y la temperatura de conservación. ¡Observe las fechas de caducidad y las indicaciones de conservación indicadas por el fabricante!

### En aparatos de acero inoxidable:

▶ Las superficies de acero inoxidable con revestimiento podrían resultar dañadas por cualquier tipo de adhesivo o podrían perder su efecto protector contra la suciedad. No pegue notas adhesivas, pegamento de barra transparente, cinta adhesiva u otros sobre este tipo de superficies.

▶ Las superficies son sensibles a los arañazos. Los propios imanes pueden dañarlas.

### Accesorios y repuestos

▶ Utilice exclusivamente accesorios originales de Miele. Si se utilizan o instalan otros componentes no autorizados se pierde todo derecho de garantía.

▶ Miele ofrece una garantía de suministro de hasta 15 años, pero no menos de 10 años, para las piezas de repuesto después del final de la producción en serie de su aparato de frío.

### Limpieza y mantenimiento

▶ No aplique aceites o grasas en la junta de la puerta, ya que con el tiempo ésta se volvería porosa.

▶ Importante No utilice ningún medio mecánico o de otro tipo para acelerar el proceso de descongelación que no haya sido recomendado por el fabricante.

## Advertencias e indicaciones de seguridad

---

- ▶ El vapor de un limpiador a vapor podría penetrar en las piezas conductoras de tensión y provocar un cortocircuito.  
No utilice nunca un limpiador a vapor para limpiar el aparato.
- ▶ Los objetos puntiagudos o con bordes afilados dañan el generador de frío y pueden causar un mal funcionamiento del aparato. No utilice en ningún caso objetos puntiagudos o con bordes afilados para
  - eliminar capas de escarcha o heladas,
  - despegar cubiteras o alimentos congelados.
- ▶ No coloque nunca calefactores eléctricos o velas en el interior del aparato para descongelar alimentos, ya que el material sintético resultará dañado.
- ▶ No utilice sprays de descongelación o anticongelantes, dado que pueden formar gases explosivos que contengan soluciones propulsantes o disolventes que dañen el material sintético y que sean nocivos para la salud.

### Transporte

- ▶ Transporte siempre el aparato en posición vertical y en el embalaje de transporte para evitar que se produzcan daños.
- ▶ Peligro de sufrir daños y lesiones. Transporte el aparato con la ayuda de una segunda persona, ya que es muy pesado.

# Advertencias e indicaciones de seguridad

---

## Reciclaje de aparatos inservibles

- ▶ Los niños que juegan con el aparato podrían quedar atrapados y asfixiarse.
  - Desmonte la(s) puerta(s) del aparato.
  - Extraiga los cajones.
  - No deje las baldas dentro del aparato para evitar que los niños puedan trepar por su interior.
  - En caso necesario, elimine el cierre de la puerta del aparato antiguo. Así evitará que los niños se queden encerrados jugando poniendo en peligro su vida.
- ▶ Peligro de descarga eléctrica.
  - Cortar la clavija del cable de conexión.
  - Cortar el cable de conexión a la red eléctrica del aparato antiguo.
- ▶ Desechar cada parte del aparato por separado.
- ▶ Durante y después de la eliminación, asegúrese de no colocar el aparato cerca de gasolina u otros gases y líquidos inflamables.
- ▶ Peligro de incendio por escape de aceite o refrigerante.

El refrigerante y el aceite contenidos son inflamables. En caso de un escape de aceite o refrigerante podrían inflamarse si la concentración es lo suficientemente alta y entrara en contacto con una fuente de calor externa.

Durante la eliminación, asegúrese de que el circuito de refrigeración no esté dañado para evitar fugas incontroladas de refrigerante (información en la placa de características) y aceite.
- ▶ ¡Se podrían producir salpicaduras de refrigerante que pueden provocar graves lesiones oculares! Cerciórese de no dañar ningún componente del circuito refrigerador, p. ej.
  - pinchando los conductos del refrigerante del evaporador,
  - doblando las conducciones,
  - raspando recubrimientos protectores.

# Advertencias e indicaciones de seguridad

---

## Símbolo en el compresor (disponible según modelo)

Información relevante exclusivamente para el reciclaje. No existe ningún riesgo en funcionamiento normal.



- ▶ El aceite del compresor puede ser mortal en caso de ingestión y penetración en las vías respiratorias.

# Su contribución a la protección del medioambiente

---

## Eliminación del embalaje

El embalaje se utiliza para la manipulación y protege el aparato de los daños de transporte. Los materiales de embalaje se seleccionan en función de aspectos compatibles con el medio ambiente y de su eliminación y, por lo general, son reciclables.

La devolución de los embalajes al ciclo de los materiales ahorra materias primas. Utilice las opciones de recogida y devolución de materiales reciclables específicos. Su distribuidor Miele se encargará de retirar el embalaje de transporte.

## Reciclaje de aparatos inservibles

Los aparatos eléctricos y electrónicos contienen multitud de materiales valiosos. También contienen sustancias, mezclas y componentes concretos que eran necesarios para su funcionamiento y seguridad. En la basura doméstica, así como si se manipulan de forma incorrecta, pueden ser perjudiciales para la salud y causar daños en el medio ambiente. En ningún caso tire su aparato inservible en la basura doméstica.



Asegúrese de que el aparato de frío no sufra daños hasta que pueda ser eliminado correctamente de una manera respetuosa con el medio ambiente.

De este modo se garantiza que el refrigerante en el circuito de frío y el aceite del compresor no lleguen a contaminar el medio ambiente.

En su lugar, utilice para ello los puntos de recogida y almacenamiento oficialmente establecidos para la entrega y reciclaje de aparatos eléctricos y electrónicos disponibles en el municipio, distribuidores o Miele. Usted es el único responsable legal de borrar cualquier dato personal disponible en el aparato a eliminar. La ley obliga a retirar sin destruir las pilas y baterías utilizadas que no estén totalmente inaccesibles en el aparato, así como las lámparas. Llévelos a un punto de recogida adecuado donde puedan ser entregados gratuitamente. Guarde el aparato inservible fuera del alcance de los niños hasta el momento de transportarlo al desguace.



## Lugar de emplazamiento

 Riesgo de sufrir daños debido a una elevada humedad en el aire. En caso de que la humedad del aire sea alta, esto puede producir la formación de condensados en las superficies exteriores del aparato. Este agua de condensación puede provocar corrosión en las paredes exteriores del mismo.

Emplace el aparato en una estancia seca o climatizada con suficientes posibilidades de ventilación.

Una vez emplazado el aparato, asegúrese de que la(s) puerta(s) del mismo cierra(n) correctamente y de que las rejillas de ventilación no quedan cubiertas.

 Riesgo de sufrir daños y peligro de incendio provocado por aparatos que desprenden calor.

Los aparatos que desprenden calor podrían incendiarse y el aparato podría comenzar a arder.

No coloque aparatos que desprendan calor, como hornos pequeños, zonas de cocción dobles o tostadores, encima del aparato.

 Riesgo de sufrir daños y peligro de incendio provocado por llamas abiertas.

Las llamas abiertas podrían incendiar el aparato.

Mantenga alejadas del aparato las llamas abiertas, p. ej. una vela.

El lugar adecuado debe estar seco y bien ventilado.

Al elegir el lugar de emplazamiento, hay que tener en cuenta que el consumo de energía del aparato aumenta cuando se coloca en las inmediaciones de una calefacción, un horno o cualquier otra fuente de calor.

Evitar la luz solar directa.

Cuanto más elevada sea la temperatura ambiente, más tiempo funciona el compresor y mayor será el consumo de energía.

Al llevar a cabo la instalación, es necesario tener en cuenta lo siguiente:

- La base del enchufe debe quedar fuera del área de la pared posterior del aparato y permanecer fácilmente accesible en caso de emergencia.
- La clavija y el cable de red no deben estar en contacto con la pared posterior del aparato, ya que estos podrían resultar dañados a causa de la vibración del aparato.
- Tampoco se deben conectar otros aparatos a los enchufes situados en la parte posterior del aparato.
- Al instalar el aparato de frío, es necesario asegurarse de que el cable de conexión a la red eléctrica no quede aprisionado ni resulte dañado.
- En la parte posterior del aparato no se deben colocar ni utilizar dispositivos de varios enchufes, regletas de distribución ni otros aparatos electrónicos (p. ej. transformadores halógenos).
- El suelo en el lugar de emplazamiento debe ser horizontal y nivelado y debe tener la misma altura que el suelo circundante.

# Instalación

## Clase climática

El aparato está diseñado para una clase climática determinada (rango de temperatura ambiente) y requiere el cumplimiento de los correspondientes márgenes de temperatura.

En caso de que la temperatura ambiente sea muy baja, se prolongará el estado de reposo del compresor. Lo que puede aumentar las temperaturas del congelador y frigorífico y, por consiguiente, provocar algún daño.

La clase climática está indicada en la placa de características situada en el interior del aparato.

| Clase climática | Temperatura ambiente |
|-----------------|----------------------|
| SN              | de 10 °C a 32 °C     |
| N               | de 16 °C a 32 °C     |
| ST              | de 16 °C a 38 °C     |
| T               | de 16 °C a 43 °C     |
| SN-ST           | de 10 °C a 38 °C     |
| SN-T            | de 10 °C a 43 °C     |

Si el congelador de la clase climática SN funciona a temperaturas ambiente más frías (hasta - 15 °C), se garantiza su correcto funcionamiento.

## Requisitos de ventilación

 Riesgo de sufrir daños y peligro de incendio por una ventilación inadecuada.

En caso de que el aparato no esté lo suficientemente ventilado, el compresor salta más frecuentemente y funciona durante más tiempo. Esto conlleva un aumento del consumo energético y de la temperatura de funcionamiento del compresor, lo que puede ocasionar daños en el compresor.

Asegúrese de que haya suficiente entrada y salida de aire de ventilación en el aparato.

Es imprescindible que respete las rejillas de ventilación.

Cerciórese de que las secciones de ventilación no queden tapadas u obstruidas por objetos.

Además, es imprescindible que se limpien periódicamente de deposiciones de polvo.

El aire en la pared posterior del aparato se calienta. Por lo tanto, debe garantizarse una correcta conducción del aire (ver apartado "Medidas del aparato").

## Instalación de varios aparatos

 Peligro de sufrir daños debido a la formación de condensados en las paredes exteriores.

En caso de humedad elevada, el agua condensada puede acumularse entre las paredes exteriores de los aparatos y provocar corrosión.

Por lo tanto, **en ningún caso** coloque otro aparato de frío **directamente** al lado de este.

Debe mantenerse una distancia de al menos 70 mm entre los aparatos.

## Emplazamiento Side-by-side

Su congelador puede colocarse a la izquierda de otro frigorífico, ya que en su pared lateral derecha hay integrado un circuito calefactor (ver el apartado "Medidas del aparato").

El frigorífico también debe estar equipado con un circuito calefactor integrado en la pared lateral izquierda.

Según el modelo, el kit de instalación del side-by-side se incluye con el congelador. Las instrucciones de instalación adjuntas describen cómo llevar a cabo el emplazamiento de los aparatos uno al lado del otro.

**Consejo:** Consulte a su distribuidor las combinaciones que permite su aparato de frío.

## Cambiar el sentido de apertura de la puerta

 Existe peligro de sufrir daños y lesiones debido al peso elevado de la puerta.

En caso de que una sola persona realice el cambio de sentido de apertura de la puerta, existe riesgo de sufrir daños y lesiones.

Modificar el sentido de apertura de la puerta exclusivamente con la ayuda de una 2.<sup>a</sup> persona.

El aparato se suministra con el sentido de apertura de la puerta hacia la izquierda. Si se requiere una bisagra a la derecha, hay que cambiar la bisagra de la puerta (ver instrucciones de montaje adjuntas).

Tenga en cuenta que, en aquellos aparatos colocados side-by-side, no se debe modificar el sentido de apertura de la puerta.

## Montar los soportes distanciadores de pared del suministro

Para alcanzar el consumo energético declarado, así como para evitar la formación de agua condensada en caso de temperatura ambiente elevada, hay que utilizar los distanciadores de pared. Con los distanciadores de pared montados, la profundidad del aparato aumenta en unos 15 mm.

Si no se utilizan, su ausencia no afectará al funcionamiento del aparato. No obstante, el consumo energético se incrementa ligeramente en caso de una distancia pequeña hasta la pared.

# Instalación

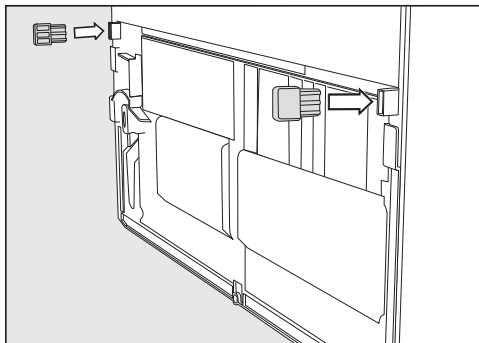

- Monte en la parte inferior izquierda e inferior derecha de la pared posterior los soportes distanciadores de pared.

## Emplazar el aparato

**⚠ Peligro de sufrir daños y lesiones debido a que el aparato se vuelque.**

En caso de que una sola persona emplace el aparato, existe un riesgo elevado de sufrir daños y lesiones.

Emplace el aparato únicamente con la ayuda de una segunda persona.

**⚠ Riesgo de daños por golpear la puerta del aparato.**

La puerta del aparato puede golpear la pared de la habitación y dañarse.

Coloque los limitadores de apertura de puertas adjuntos antes de instalar el aparato.

Proteja las puertas del aparato de posibles golpes, p. ej., poniendo topes de fieltro en la pared.

**⚠ Riesgo de dañar el suelo.**

El movimiento del aparato podría dañar el suelo.

En caso de un suelo delicado, mueva el aparato con precaución de no dañarlo.

Para facilitar el emplazamiento, la parte posterior del aparato está dotada de asas de transporte en la parte superior y ruedas en la parte inferior.

**Consejo:** Coloque el aparato sin carga.

- Coloque el aparato lo más próximo al lugar de emplazamiento posible.
- Conecte el aparato a la red eléctrica siguiendo las indicaciones que aparecen en el capítulo «Conexión eléctrica».
- Mueva el aparato con precaución hasta el lugar donde desee emplazarlo.
- Coloque el aparato con los distanciadores de pared (si están montados) o con la parte posterior del aparato directamente en la pared.

## Nivelar el aparato

**⚠ Riesgo de daños y lesiones debido a la caída de la puerta del aparato o al vuelco del aparato de frío.**

Si la pata roscada adicional del bloque de soporte inferior no se apoya correctamente en el suelo, la puerta del aparato puede caerse o el aparato puede volcarse.

Gire la pata roscada con la llave de boca adjunta hasta que se apoye en el suelo.

A continuación, gire la pata hacia fuera otro cuarto de vuelta.

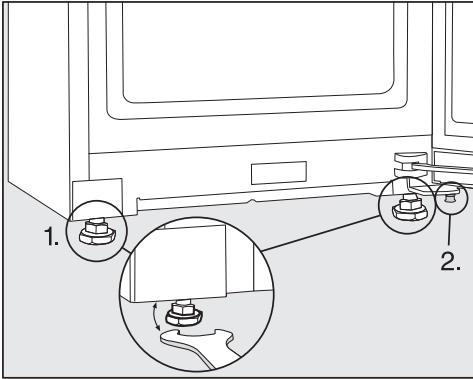

■ Utilice un nivel de burbuja y la llave de boca adjunta para nivelar el aparato, y apoye la puerta.

1. Ajuste las patas delanteras ajustables.
2. Gire la pata ajustable adicional hacia fuera de modo que quede apoyada en el suelo. A continuación, gire la pata hacia fuera otro cuarto de vuelta.

## Integración del aparato de frío en un mueble de cocina

Es posible montar el aparato de frío en un mueble de cocina.

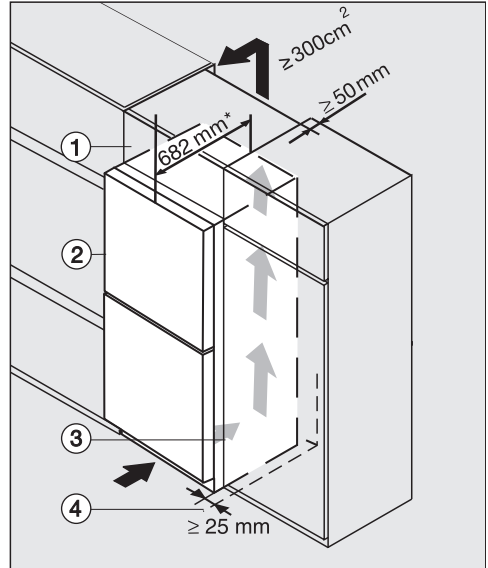

Aparato de frío con frontal de cristal  
K(S)/FN(S)/KFN 4xxx X **bb, brws, bs, grgr**

- ① Armario superior
- ② Aparato de frío, profundidad de la puerta = 82 mm
- ③ Armario de cocina
- ④ Pared

\* En caso de aparatos con distanciadores de pared incluidos el fondo del aparato aumenta en aprox. 15 mm.

## Instalación

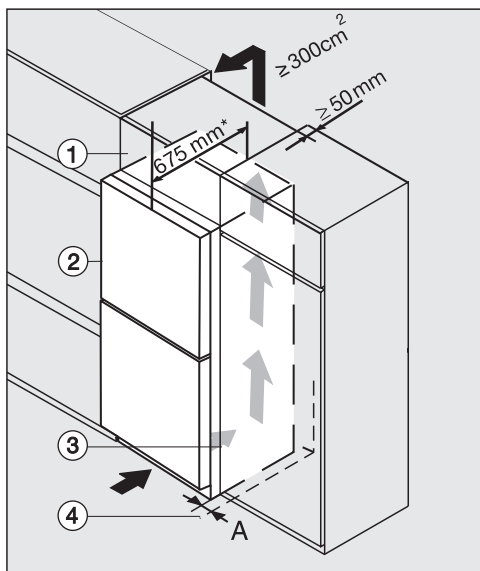

K(S)/FN(S)/KFN 4xxx X **edst/cs, ws, bst, el**

① Armario superior

② Aparato de frío, profundidad de puerta = 75 mm

③ Armario de cocina

④ Pared

**A** = 25 mm (con tirador empotrado)/60 mm (con tirador)

\* En caso de aparatos con distancia-dores de pared incluidos el fondo del aparato aumenta en aprox. 15 mm.

⚠ Riesgo de sufrir daños y peligro de incendio por una ventilación inadecuada.

En caso de que el aparato no esté lo suficientemente ventilado, el compresor salta más frecuentemente y funciona durante más tiempo. Esto conlleva un aumento del consumo energético y de la temperatura de funcionamiento del compresor, lo que puede ocasionar daños en el compresor.

Asegúrese de que haya suficiente entrada y salida de aire de ventilación en el aparato.

Es imprescindible que respete las rejillas de ventilación.

Cerciórese de que las secciones de ventilación no queden tapadas u obstruidas por objetos.

Además, es imprescindible que se limpien periódicamente de deposiciones de polvo.

Cuanto mayor sea la sección de ventilación superior, más eficientemente trabajará el compresor.

- Colocar el aparato de frío junto al armario.
- El frontal del aparato debe sobresalir al menos la profundidad de la puerta del frontal del armario de la cocina. Esto permite abrir y cerrar correctamente la puerta del aparato.
- Al colocar el aparato de frío junto a una pared ④ es necesario que por el lado de las bisagras haya una distancia (A) entre la pared ④ y el aparato de frío ②.
- Para alinear el aparato a la altura del módulo de cocina, puede instalarse un armario superpuesto adecuado ① por encima del aparato.

Se debe prever un conducto de extracción de aire de 50 mm de profundidad en todo el ancho del armario superior.

La sección de ventilación por debajo del techo debe tener al menos  $300 \text{ cm}^2$  para que el aire caliente pueda salir sin obstáculos.

# Instalación

## Dimensiones del aparato

### Medidas del lugar de emplazamiento/Vista superior

FNS 4882 ... edt/cs

Todas las medidas se indican en mm.

El funcionamiento correcto del aparato está garantizado si se mantienen libres las secciones de ventilación.

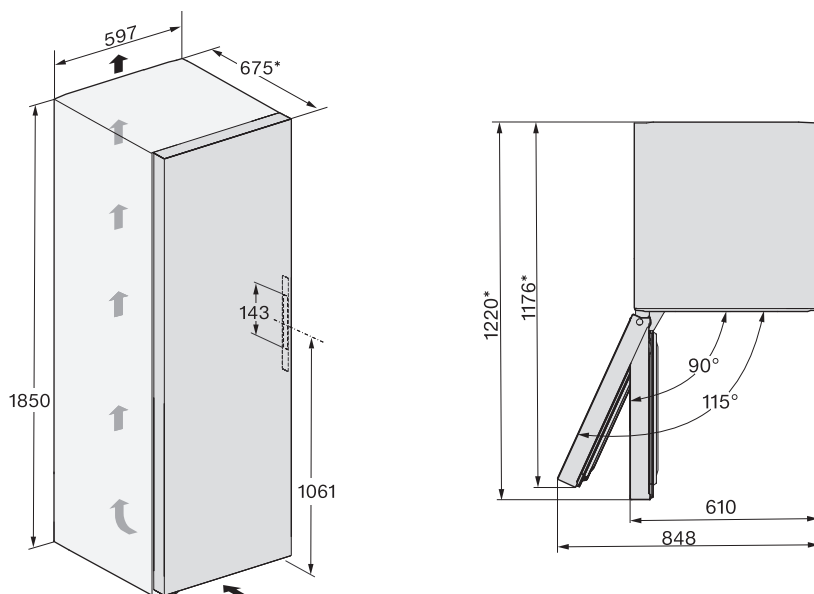

\* Medida sin distanciador de pared montado. En caso de utilizar los distanciadores de pared suministrados, la profundidad del aparato aumenta aprox. 15 mm.



## Conexiones

FNS 4882 ... edt/cs

Todas las medidas se indican en mm.

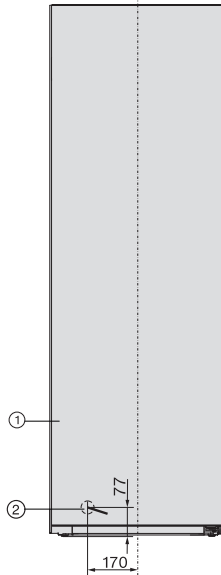

- ① Vista desde la parte delantera
- ② Cable de conexión, longitud = 2.100 mm  
Es posible adquirir un cable más largo a través del Servicio Post-venta de Miele.

# Instalación

## Medidas del lugar de emplazamiento/Vista superior

FNS 4882 ... edt/cs + KS 4885 ... edt/cs

Para más información, consulte la sección "Instalación de unidades de refrigeración múltiples - Instalación lado a lado" en este capítulo y las instrucciones de instalación adjuntas al kit de instalación lado a lado.

Todas las medidas se indican en mm.

El funcionamiento correcto del aparato está garantizado si se mantienen libres las secciones de ventilación.

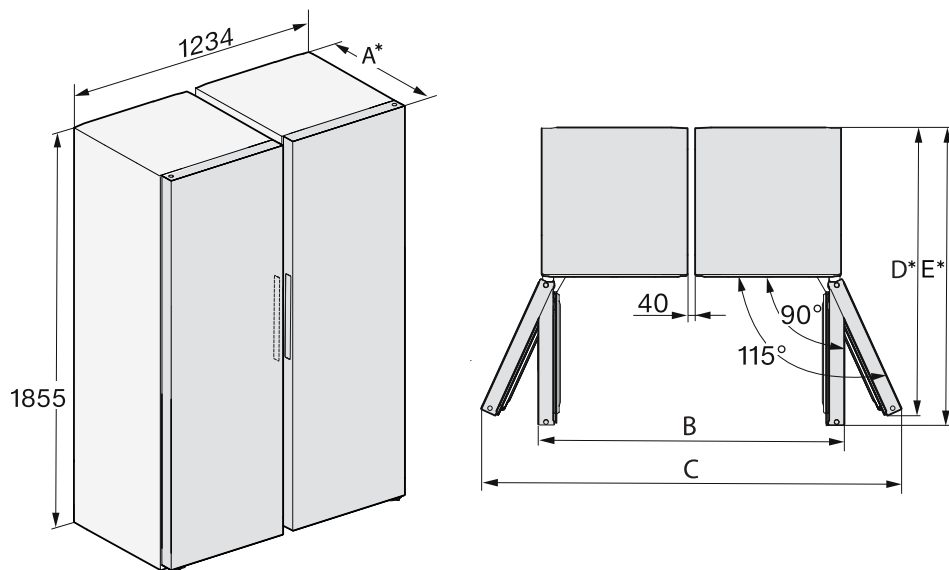

\* Medida sin distanciador de pared montado. En caso de utilizar los distanciadores de pared suministrados, la profundidad del aparato aumenta aprox. 15 mm.

|  | A   | B    | C    | D    | E    |
|--|-----|------|------|------|------|
| FNS 4882 D edt/cs +<br>KS 4887 DD edt/cs | 675 | 1260 | 1736 | 1176 | 1220 |

## Medidas del lugar de emplazamiento/Vista superior

FNS 4882 ... edt/cs N

Todas las medidas se indican en mm.

El funcionamiento correcto del aparato está garantizado si se mantienen libres las secciones de ventilación.

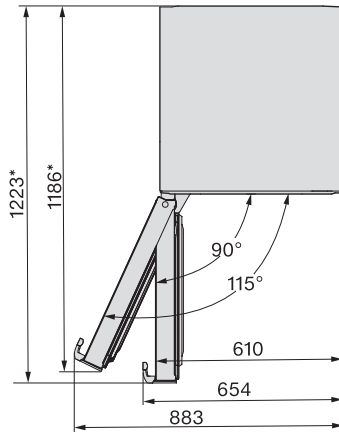
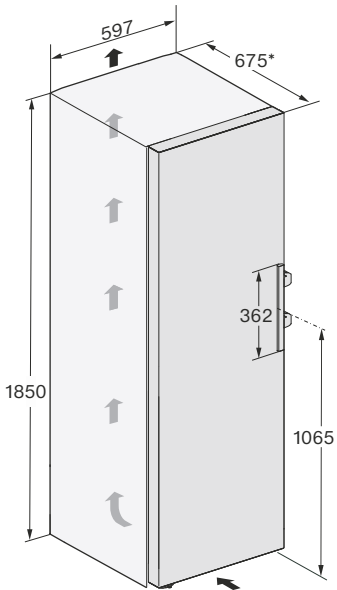

\* Medida sin distanciador de pared montado. En caso de utilizar los distanciadores de pared suministrados, la profundidad del aparato aumenta aprox. 15 mm.

# Instalación

## Conexiones

FNS 4882 ... edt/cs N

Todas las medidas se indican en mm.

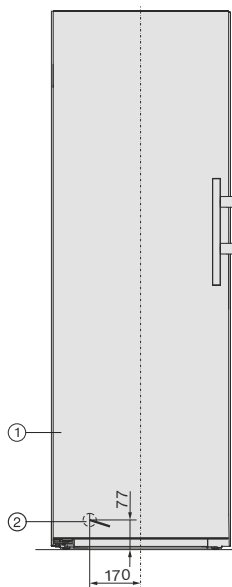

① Vista desde la parte delantera

② Cable de conexión, longitud = 2.100 mm

Es posible adquirir un cable más largo a través del Servicio Post-venta de Miele.

## Medidas del lugar de emplazamiento/Vista superior

FNS 4882 ... edt/cs N + KS 4885 ... edt/cs N

En el apartado "Emplazamiento de varios aparatos - Side-by-Side" de este capítulo encontrará más información.

Todas las medidas se indican en mm.

El funcionamiento correcto del aparato está garantizado si se mantienen libres las secciones de ventilación.

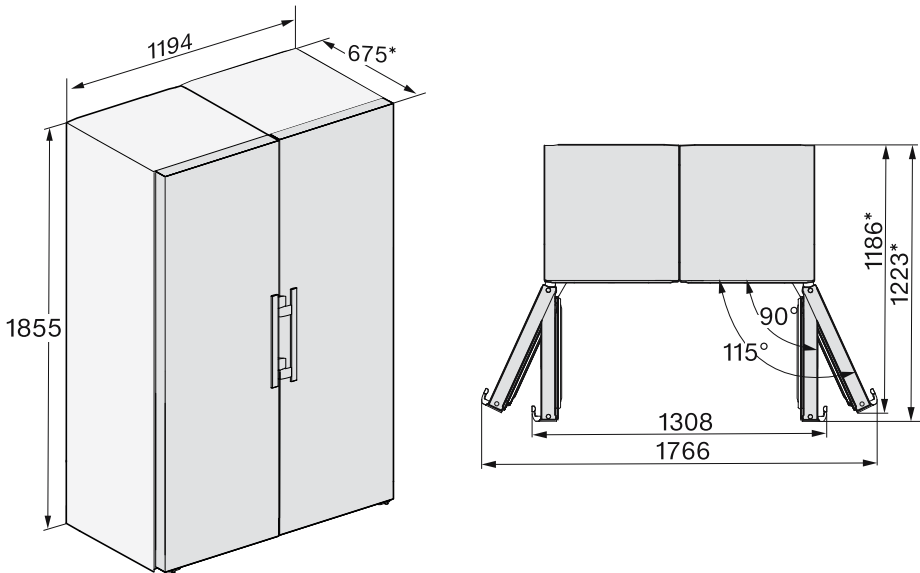

\* Medida sin distanciador de pared montado. En caso de utilizar los distanciadores de pared suministrados, la profundidad del aparato aumenta aprox. 15 mm.

# Instalación

## Conexión eléctrica

El aparato solo puede conectarse a una toma de corriente con conexión a tierra mediante el cable de conexión a la red eléctrica adjunto.

Emplace el aparato de forma que se pueda acceder a la base de enchufe con facilidad. Si eso no fuera posible, asegúrese de que en la instalación haya un dispositivo de desconexión para todos los polos.

**⚠ Peligro de incendio por sobrecalentamiento.**

El funcionamiento del aparato con dispositivos de varios enchufes o con cables de prolongación puede tener como consecuencia una sobrecarga del cable.

Por motivos de seguridad, no utilice dispositivos de varios enchufes ni cables de prolongación.

La instalación eléctrica deberá realizarse de acuerdo con la norma VDE 0100.

Por motivos de seguridad recomendamos el uso de un dispositivo de corriente residual (RCD) tipo  en la instalación de la casa asignada para la conexión eléctrica del aparato.

Un cable de conexión dañado solo podrá sustituirse por otro cable de conexión especial del mismo tipo (disponible en el Servicio Post-venta de Miele). Por motivos de seguridad, la sustitución solo puede ser llevada a cabo por personal autorizado o por el Servicio Post-venta de Miele.

En este manual de instrucciones y en la placa de características se facilita toda la información sobre la potencia nominal y los fusibles correspondientes. Compa-

re esa información con la de la conexión de la instalación. En caso de duda, consulte a un electricista.

Es posible el funcionamiento temporal o permanente en un sistema de suministro de energía autosuficiente o no sincronizado con la red (como redes autónomas, sistemas de respaldo). Un requisito previo para el funcionamiento es que el sistema de suministro de energía cumpla con las especificaciones de la norma EN 50160 u otra similar.

Las medidas de protección previstas en la instalación doméstica y en este producto de Miele deberán quedar también garantizadas en su función y funcionamiento tanto en funcionamiento aislado como en funcionamiento no sincronizado con la red, o bien ser sustituidas por medidas equivalentes en la instalación. Como se describe, por ejemplo, en la publicación actual de VDE-AR-E 2510-2.

## Conectar el aparato

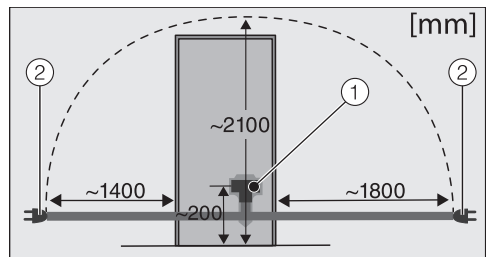

Pared posterior del aparato

① Clavija del aparato

② Clavija de conexión a la red

■ Enchufe la clavija.

Tenga en cuenta que la clavija del aparato esté bien encajada.

■ Enchufe la clavija de conexión a la red en la base del enchufe.

El aparato está conectado a la red eléctrica.

## Cómo ahorrar energía:

- Lugar de emplazamiento** En caso de temperaturas ambiente más altas, el aparato tiene que enfriarse más a menudo y consume más energía en el proceso. Por lo tanto:
- Colocar el aparato en una estancia bien ventilada.
  - Colocarlos lejos de una fuente de calor (elemento calefactor, cocina).
  - Protegerlo de la radiación solar directa.
  - Garantice una temperatura ambiente ideal de alrededor de 20 °C.
  - Elimine regularmente el polvo acumulado en las secciones de entrada y salida de aire.
- Ajuste de temperatura** Cuanto más baja sea la temperatura ajustada, mayor será el consumo energético. Se recomiendan los siguientes ajustes:
- Congelador -18 °C.
- Manejo** El consumo de energía aumenta debido al calor introducido y al impedimento de la circulación del aire. Por lo tanto:
- Abra la/s puerta/s del aparato durante el menor tiempo posible. Ordenar bien los alimentos ayuda a escogerlos fácilmente.
  - Después de la apertura, cierre la/s puerta/s correctamente.
  - Deje que los alimentos y las bebidas calientes se enfríen antes de introducirlos en el aparato.
  - Coloque los alimentos bien envueltos o cubiertos.
  - No llene excesivamente los compartimentos para que pueda circular el aire.
  - Mantenga la distribución de los cajones y de las baldas como en el estado de suministro.
  - Al introducir los alimentos, asegúrese de que ninguna ranura del ventilador esté cubierta.
  - Utilizar los soportes distanciadores de pared. Los soportes distanciadores de pared situados en la parte posterior del aparato de frío garantizan el consumo energético declarado.

# Descripción del aparato

---

## Vista general del aparato

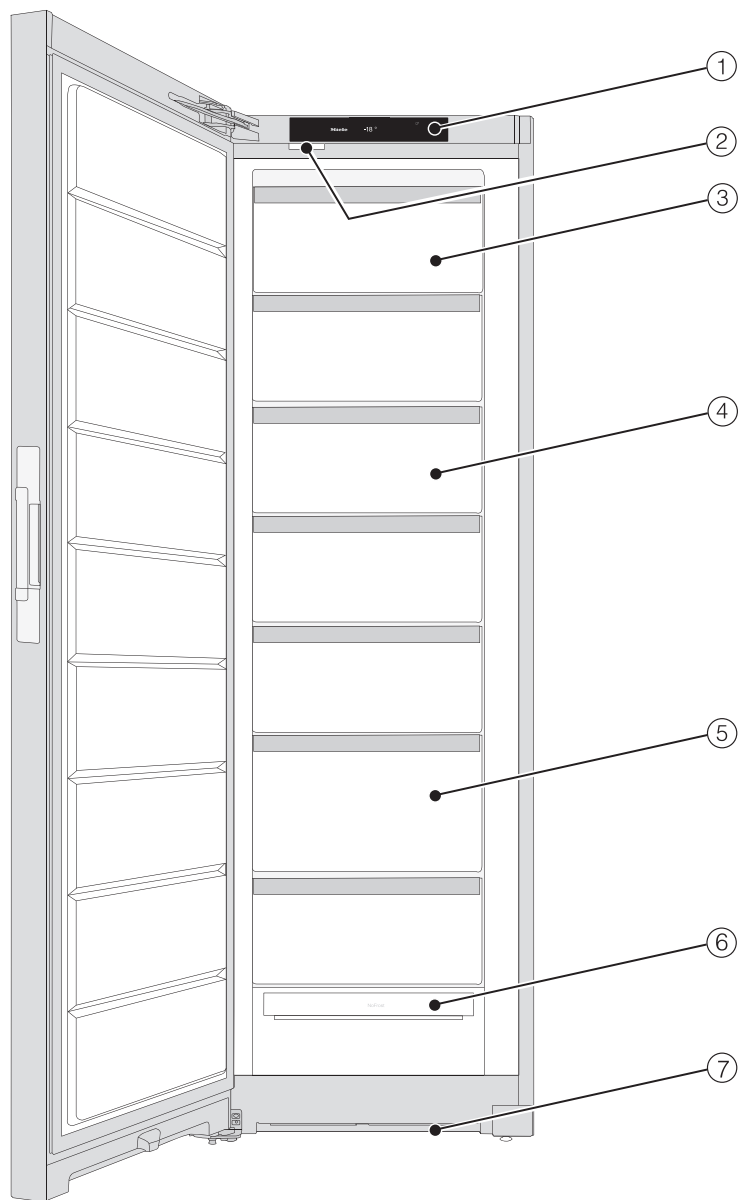



## Descripción del aparato

---

- ① Display
- ② Iluminación interior
- ③ cajón del congelador abatible
- ④ Cajón congelador
- ⑤ Cajón congelador Box XXL
- ⑥ Módulo NoFrost
- ⑦ Sección de ventilación

# Descripción del aparato

---

## Display de inicio

Evitar arañar el display con objetos afilados, p. ej. lápices.

Tocar el display solo con los dedos.

Es posible que el display no reaccione si se tienen los dedos fríos.

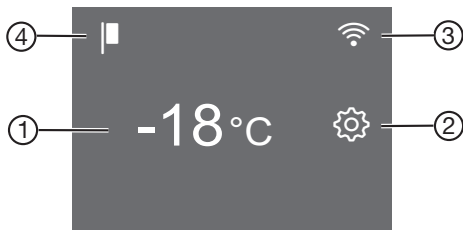

- ① Indicación de temperatura para congelador
- ② Tecla sensora modo Ajustes  para seleccionar diversas funciones en el modo de ajustes
- ③ Indicación del estado de la conexión de Miele@home (solo visible si se ha configurado Miele@home)
- ④ Indicación modo Exposición (visible solo si la función modo Exposición estaba ya conectada)













### Comprender el principio de manejo

- Toque la zona deseada/el símbolo deseado en el display de inicio.
  - Desplácese hacia la izquierda o la derecha a través del display hasta que el valor deseado/el símbolo deseado aparezca en el centro.
  - Toque para confirmar la selección deseada en el display.
- El valor seleccionado/el símbolo seleccionado se ilumina de color naranja (salvo algunas excepciones).
- Para salir del nivel Ajustes, toque  o OK.

# Descripción del aparato

## Modo de ajustes

En el modo de ajustes podrá seleccionar las siguientes funciones y modificar algunos de sus ajustes:

| Símbolo  | Función  | Ajuste de fábrica  |
|--|--|--|
|    | Conectar o desconectar la función modo Party (ver capítulo «Realizar otros ajustes»)   | Desconectado   |
|    | Conectar o desconectar la función de bloqueo (ver el capítulo «Realizar otros ajustes»)  |  (desconectado) |
|    | Conectar o desconectar la función modo Sabbat (ver capítulo «Realizar otros ajustes»)  | Desconectado   |
|    | Activar la información sobre la función modo Sabbat (ver capítulo "Realizar otros ajustes")  | —  |
|    | Modificar el intervalo hasta que se emite la alarma de la puerta (ver capítulo "Realizar otros ajustes")   | 1:00   |
|    | Configurar la función Miele@home por primera vez, activar y desactivar la WiFi o resetear la configuración de la red (ver capítulo "Realizar otros ajustes") | APP  |
|   | Activar/desactivar el sonido del teclado   | conectado  |
|  | Modificar el volumen de las señales acústicas y de los tonos de alarma o desconectarlos por completo (ver capítulo "Realizar otros ajustes")                 | conectado / nivel 5  |
|  | Modificar la luminosidad del display (ver capítulo "Realizar otros ajustes")   | Nivel 4  |
|  | Modificar la unidad de temperatura (°C Celsius o °F Fahrenheit)  | °C   |
|   | Desconectar la función Demo (solo visible si está conectada) (ver capítulo "Realizar otros ajustes")   | Desconectado   |

## Descripción del aparato

---

- |  |  |   |
|--|--|---|
|  | Restablecer los ajustes al estado de suministro<br>(ver capítulo «Realizar otros ajustes»)                             | — |
| <b>i</b>   | Activar la información (nombre del modelo y número de serie) del aparato<br>(ver el capítulo «Realizar otros ajustes») | — |

## Distribución de los elementos en el interior

### Inclinar el cajón superior

El cajón se puede inclinar. Lo que facilita la extracción de los alimentos congelados.

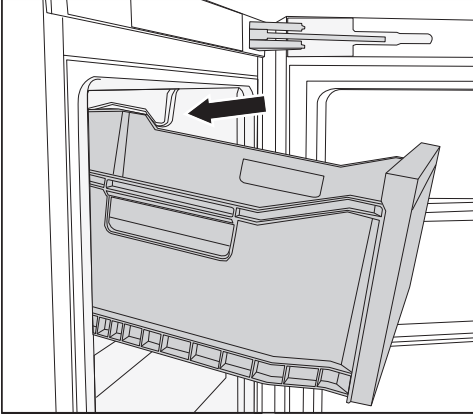

- Extrae el cajón.

El cajón está asegurado por topes de extracción y no puede caerse.

### Cajón congelador Box XXL

El cajón congelador extra alto tiene mayor capacidad y, por tanto, espacio para almacenar alimentos congelados voluminosos y altos.

## Accesorios que forman parte del suministro

### Cubitera

### Limitador de apertura de la puerta



Las bisagras de la puerta están ajustadas de fábrica de tal forma que permiten una amplia apertura de la puerta hasta 115°. Si, p. ej., la puerta del aparato choca contra una pared adyacente al abrirse, el ángulo de apertura de la puerta del aparato se puede limitar a unos 90°.

Realizar el montaje según las instrucciones de montaje adjuntas.

### Kit de montaje Side-by-Side

disponible según modelo

Para el emplazamiento "side-by-side" de dos aparatos uno al lado del otro.

# Descripción del aparato

---

## Accesorios especiales

Miele le ofrece una serie de prácticos accesorios y productos de limpieza y mantenimiento creados específicamente para estos electrodomésticos.

### Paño multiuso de microfibra

El paño de microfibra ayuda a eliminar las huellas dactilares y la suciedad ligera depositada sobre frontales de acero inoxidable, paneles de aparatos, ventanas, muebles, ventanas de vehículos, etc.

### Kit MicroCloth

El kit MicroCloth se compone de un paño universal, otro para cristal y otro para pulir.

Los paños son extremadamente resistentes al desgarro y al desgaste. Gracias a sus finas microfibras, el paño logra un gran rendimiento de limpieza.

### MicroCloth HyClean

El paño de microfibra antibacteriano MicroCloth HyClean es especialmente resistente a la rotura y al desgaste. Es posible utilizarlo ya sea seco o húmedo, con o sin producto para la limpieza.

Es posible adquirir los accesorios opcionales a través de la tienda online de Miele. También puede adquirirlos a través de nuestro Servicio Técnico (consulte la contraportada del manual de instrucciones) o a través de un distribuidor especializado.

# Conectar y desconectar el aparato

## Antes de la primera utilización

- Retire todo el material de embalaje y las láminas protectoras.
- Limpie el interior del armario y los accesorios (ver capítulo "Limpieza y mantenimiento").

## Conectar el aparato

- Conecte el aparato a la red eléctrica siguiendo las indicaciones que aparecen en el capítulo «Conexión eléctrica».

En el display del aparato aparece Miele en primer lugar y, después, .

## Conexión del aparato de frío

- Abra la puerta del aparato.
- Toque en el display en .

El aparato comienza a enfriar y la iluminación interior se enciende.

En cuanto se alcanza la temperatura ajustada, el símbolo  se apaga, la indicación de temperatura se ilumina de forma constante y el tono de aviso se apaga.

- En caso de que resulte molesto el tono de aviso, toque .



La señal acústica se apaga.

El aparato de frío se ajusta lentamente a las temperaturas preajustadas.

Introduzca los alimentos en el congelador en cuanto haya alcanzado una temperatura suficientemente baja (al menos  $-18^{\circ}\text{C}$ ).

## Desconexión del aparato de frío

- Pulse en el display la indicación de temperatura.

- Desplácese hacia la izquierda o la derecha hasta que  aparezca en el centro.
- Pulse .

La iluminación interior y la refrigeración están desconectadas.

En el display aparece .

Tenga en cuenta que: el aparato de frío no está desenchufado, tan solo se ha desconectado.

## Tener en cuenta en caso de ausencias prolongadas

Si se desconecta el aparato durante un período de ausencia prolongado y no se limpia, existe el riesgo de que se forme moho al dejarlo cerrado.

En caso de ausencia prolongada, es necesario limpiar el aparato antes.

En caso de no usar el aparato durante un tiempo prolongado, tenga en cuenta lo siguiente:

- Desconecte el aparato.
- Desconecte la clavija de conexión o desconecte el fusible de la instalación doméstica.
- Limpie el aparato y déjelo abierto para que se ventile y evitar así la formación de olores.

# La temperatura adecuada

El ajuste correcto de la temperatura es crucial para la durabilidad de los alimentos. A medida que la temperatura baja, los procesos de crecimiento de los microorganismos se ralentizan. Los alimentos no se estropean tan rápido.

Para congelar alimentos frescos, es necesaria una temperatura de **-18 °C**. Es posible prolongar la durabilidad de los alimentos y conservar su calidad. En cuanto la temperatura supera los **-10 °C**, comienza el proceso de descomposición por la acción de microorganismos y se reduce el tiempo de conservación de los alimentos. Por esta razón, los alimentos parcial o totalmente descongelados podrán congelarse de nuevo únicamente cuando se hayan cocinado o asado. La mayoría de los microorganismos desaparecen con las temperaturas altas.

La temperatura del aparato aumentará:

- cuanto más frecuentemente y más tiempo se abra la puerta del aparato,
- cuanto mayor sea la cantidad de alimentos almacenados,
- cuanto más calientes estén los alimentos frescos que se almacenen,
- cuanto mayor sea la temperatura de la estancia donde se encuentra el aparato. El aparato de frío está diseñado para una clase climática determinada (rango de temperatura ambiente) y requiere el cumplimiento de los correspondientes márgenes de temperatura.

## Indicación de temperatura

En funcionamiento normal, la pantalla muestra la **temperatura más alta de la zona de congelación** que prevalece actualmente en el aparato.

En función de la temperatura ambiente y del ajuste pueden transcurrir algunas horas antes de que se alcance y se indique de forma permanente la temperatura deseada.

## Ajustar la temperatura

- Pulse en el display la indicación de temperatura.
- Desplácese hacia la izquierda o la derecha hasta que la temperatura deseada aparezca en el centro.
- Toque para confirmar la temperatura deseada.

La indicación de temperatura cambia de nuevo a la temperatura actual, que tiene el aparato en ese momento.

## Posibles valores de ajuste

- Congelador: -15 bis -28 °C

## En caso de haber modificado el ajuste de temperatura:

- Compruebe la indicación de temperatura una vez transcurridas algunas horas. Solo entonces queda ajustada la temperatura real.
- después de aprox. 6 horas en caso de que el aparato esté poco lleno
- después de aprox. 24 en caso de que el aparato esté lleno

En caso de que la temperatura sea demasiado alta o baja después de este tiempo:

- Ajuste la temperatura de nuevo.



# Utilizar la función SuperFrost

## SuperFrost ❄️

Con la función SuperFrost ❄️ conectada, el **congelador** se enfría rápidamente (en función de la temperatura ambiente). La temperatura del aparato desciende puesto que este funciona a la mayor potencia frigorífica posible. Seleccione esta función antes de congelar alimentos frescos. Con ello consigue que los alimentos se congelen rápidamente y mantengan su valor nutritivo, vitaminas, aspecto y sabor.

En caso de estar conectada la función SuperFrost ❄️ pueden producirse ruidos de funcionamiento.

SuperFrost debe conectarse aprox. **6 horas antes de introducir** los alimentos a congelar.  
¡En el caso de desear aprovechar la **máxima capacidad de congelación**, será necesario conectar SuperFrost **24 horas antes!**

La función SuperFrost ❄️ se desconecta automáticamente una vez transcurridas aprox. 72 horas. El aparato vuelve a funcionar a una potencia frigorífica normal. La duración concreta hasta la desconexión de la función depende de la cantidad de alimentos frescos que se hayan introducido.

**Consejo:** A fin de ahorrar energía, puede desconectar la función SuperFrost una vez se hayan enfriado suficientemente los alimentos o las bebidas.

No es necesario conectar la función SuperFrost

- si se introducen alimentos ya congelados,
- si se introducen únicamente hasta 2 kg de alimentos al día.

## Conectar o desconectar la función SuperFrost ❄️

- Pulse la indicación de temperatura.
- Para volver a conectar o desconectar la función SuperFrost, toque ❄️.

La función SuperFrost **conectada** se ilumina de color naranja ❄️.

- Para salir del nivel de ajustes, toque la indicación de temperatura.

## Realizar otros ajustes

### Aclaraciones sobre los siguientes ajustes



A continuación se describen únicamente los ajustes que requieren una explicación más detallada.



Mientras permanezca en el modo Ajustes , la alarma de la puerta o cualquier otro aviso se desactivará automáticamente.

### Modo Party

Se recomienda la función modo Party  para refrigerar o congelar rápidamente cantidades grandes de alimentos frescos o bebidas.

**Consejo:** Conecte la función modo Party  aprox. 4 horas antes de almacenar alimentos y bebidas.

Con el modo Party conectado  se conecta automáticamente la función SuperFrost .

La función modo Party  se desconecta automáticamente aprox. 24 horas después. Es posible desconectar la función Modo Party  previamente en cualquier momento.

Si se produce un corte en el suministro eléctrico, la función del modo Party  se desconecta.

### Conectar la función Bloqueo /

La función Bloqueo conectada protege el aparato de una desconexión indeseada y de posibles modificaciones de los ajustes por parte de personas no autorizadas, p. ej. niños.

- Pulse .

- Desplácese hacia la izquierda o la derecha hasta que  aparezca en el centro.

- Pulse .

Con la función Bloqueo conectada se ilumina  en naranja.

- Cierre la puerta. Entonces está conectada la función Bloqueo .

### Desactivar temporalmente la función Bloqueo /

Es posible desactivar temporalmente la función Bloqueo, p. ej. para modificar la temperatura:





- Pulse la indicación de temperatura.
- Pulse  durante aprox. 6 segundos.

La indicación salta al ajuste de temperatura.

- Realice los ajustes deseados.

La función Bloqueo se activará de nuevo cuando cierre la puerta del aparato .

### Desactivar la función Bloqueo / por completo

- Pulse .
- Pulse  durante aprox. 6 segundos.
- Desplácese hacia la izquierda o la derecha hasta que  aparezca en el centro.
- Pulse .

Si la función Bloqueo está desactivada, en el display aparece .

### Modo Sabbat

El aparato dispone de un modo Sabbat indicado para su uso en prácticas religiosas.

A continuación, en la pantalla de inicio se muestra un modo Sabbat conectado .

Después de 3 segundos, el display se apaga.

Mientras está conectado el modo Sabbat , no es posible realizar ajustes en el aparato.



Es necesario asegurarse de que la puerta del aparato esté correctamente cerrada, dado que las advertencias ópticas y acústicas están desconectadas.

El modo Sabbat  se desconecta automáticamente transcurridas 80 horas.

Con el modo Sabbat conectado  se desactivan:

- la iluminación interior con la puerta abierta
- todas las señales acústicas y ópticas
- la indicación de temperatura
- una conexión WiFi activa

Permanecen activas el resto de funciones conectadas.

 **Riesgo para la salud debido al consumo de alimentos estropeados.** Dado que durante el modo Sabbat  no se indica un posible fallo de red, los alimentos podrían estar expuestos a altas temperaturas durante mucho tiempo. Así se acorta la durabilidad de los alimentos.

En caso de producirse un fallo de red durante el modo Sabbat , compruebe la calidad de los alimentos.

### Desconectar el modo Sabbat

- Tocar sobre el display oscuro.

Aparece .

- Tocar .

 se ilumina en color naranja.

- Pulsar de nuevo en el símbolo .

Si el modo Sabbat está desconectado, se ilumina el símbolo  en blanco.

### Información sobre el modo Sabbat

Producto certificado por Star-K, un instituto internacional para la Certificación Koscher.

Consulte aquí la certificación Star-K.

### Modificar el intervalo de tiempo que transcurre hasta la alarma de la puerta



Es posible ajustar cuándo comenzará a emitirse la señal de aviso de que la puerta está abierta.

- Pulse .

- Desplácese hacia la izquierda o la derecha hasta que  aparezca en el centro.

- Pulse .

- Desplácese hacia la izquierda o la derecha hasta que el intervalo de tiempo deseado entre 30 segundos y 3 minutos: 30 segundos aparezca en el centro.

- Toque para confirmar el ajuste deseado.

## Realizar otros ajustes

### Miele@home

Su aparato está equipado con un módulo WiFi integrado.

La conexión está desactivada de fábrica.

Para utilizarlo, necesita:

- una red WiFi,
- la App de Miele,
- una cuenta de usuario de Miele. Es posible configurar una cuenta de usuario a través de la App de Miele.

La App le guía para realizar la conexión entre el aparato y la red WiFi de su hogar.

Una vez haya conectado el aparato a la red WiFi, estas son algunas de las acciones que podrá realizar con la App:

- Obtener información sobre el estado de su aparato.
- Modificar los ajustes de su aparato.

El consumo de energía aumenta al conectar el aparato a su red WiFi, incluso cuando está desconectado.

Asegúrese de que la señal de su red WiFi en el lugar de emplazamiento de su aparato tenga la intensidad suficiente.

### Disponibilidad de conexión WiFi

La conexión WiFi se reparte con otros aparatos (p. ej. microondas, aparatos que se manejan a distancia). Debido a lo que se pueden producir problemas de conexión temporales o continuos. Por lo tanto, no se garantiza la total disponibilidad de las funciones ofrecidas.

### Disponibilidad de Miele@home

El uso de la App Miele@home depende de que el servicio Miele@home esté disponible en su país.

El servicio de Miele@home no está disponible en todos los países.

Para saber más, entre en la página web [www.miele.com](http://www.miele.com).

### Aplicación Miele

Puede descargar la aplicación Miele de forma totalmente gratuita de la Apple App Store® o en la Google Play Store™.



## Configurar Miele@home por primera vez



- Pulse .
- Desplácese hacia la izquierda o la derecha hasta que @ aparezca en el centro.
- Pulse @.
- Toque el tipo de conexión deseado (App o WPS).

Una vez registrado, en la pantalla de inicio aparece .



Si no se ha podido establecer la conexión, en el display aparece .

- En ese caso, comience el proceso de nuevo.

## Desactivar o activar la conexión WiFi



- Pulse .
- Desplácese hacia la izquierda o la derecha hasta que @ aparezca en el centro.
- Pulse @.
- Para desactivar la conexión WiFi, toque .

Aparece .

- Para volver a activar la conexión WiFi, toque .
- Para salir del nivel Menú, toque .

Si la conexión WiFi está activada, en la pantalla de inicio se ilumina .

## Restablecer la configuración de la red

- Pulse .
- Desplácese hacia la izquierda o la derecha hasta que @ aparezca en el centro.
- Pulse @.
- Desplácese hacia la izquierda o la derecha hasta que  aparezca en el centro.
- Pulse .
- Pulse OK.



Se restauran todos los ajustes realizados y todos los valores introducidos para Miele@home.

Se desactiva la conexión WiFi,  se apaga en la pantalla de inicio.

Restablezca la configuración de la red en caso de deshacerse de su aparato, venderlo o poner en funcionamiento un aparato ya utilizado. Se eliminan todos los datos personales del aparato. Además, el anterior propietario ya no podrá acceder al aparato.

## Modificar el volumen de las señales acústicas y de aviso

Es posible modificar el volumen de las señales acústicas y de aviso (p. ej. la alarma de la puerta o de un mensaje de anomalía). E, incluso, es posible desconectarlas por completo, en caso de que le molesten.

- Pulse .
- Desplácese hacia la izquierda o la derecha hasta que  aparezca en el centro.
- Pulse .



## Realizar otros ajustes

- Seleccione el volumen deseado deslizando el dedo hacia la izquierda o hacia la derecha en la barra de segmentos.
- Para confirmar el volumen deseado, toque sobre la barra de segmentos.

Si las señales acústicas y de aviso están apagadas, aparece .

### Modificar la luminosidad del display



Es posible adaptar la luminosidad del display a las condiciones de luz de la estancia.

- Pulse .
- Desplácese hacia la izquierda o la derecha hasta que  aparezca en el centro.
- Pulse .
- Seleccione el nivel de brillo deseado deslizando el dedo hacia la izquierda o hacia la derecha en la barra de segmentos.
- Para confirmar el nivel de luminosidad deseado, toque sobre la barra de segmentos.

### Desconectar el modo Exposición

El modo Exposición  permite mostrar el aparato en un distribuidor sin que la refrigeración esté conectada. Para el uso privado no se requiere este ajuste.

En caso de que el modo exposición estuviera conectado de fábrica, en el display de inicio se mostrará .



- Pulse .
- Pulse .
- Desplácese hacia la izquierda o la derecha hasta que  aparezca en el centro.

- Pulse .

Una vez desconectado el modo Exposición , el aparato se apaga y es necesario conectarlo de nuevo.

### Restablecer los ajustes al estado de suministro

Se restauran todos los ajustes al estado de suministro (ver capítulo "Descripción del aparato").

- Pulse .
- Desplácese hacia la izquierda o la derecha hasta que  aparezca en el centro.
- Pulse .

Aparece .

- Pulse en OK.

El aparato se apaga y es necesario conectarlo de nuevo.

### Información

En el display se muestran los datos del aparato (nombre del modelo y número de serie).

Tener a mano los datos de este aparato:

- para integrar el aparato de frío en la red WiFi (ver el capítulo «Realizar otros ajustes», apartado «Miele@home») (según el modelo).
- para notificar una anomalía al Servicio técnico (ver el capítulo «Servicio técnico»).
- para solicitar información a la base de datos EPREL ( ver el capítulo «Servicio técnico»).

# Alarma de la temperatura y de la puerta

 Riesgo para la salud debido al consumo de alimentos estropeados.

Si la temperatura ha sido superior a -18 °C durante un tiempo prolongado, los alimentos congelados pueden descongelarse total o parcialmente. Así se acorta la durabilidad de los alimentos.

Compruebe si los alimentos están total o parcialmente descongelados. En este caso deberá consumir dichos alimentos lo antes posible o elaborarlos (cocer o asar) antes de volver a congelarlos.

## Alarma de temperatura

El aparato de frío está equipado con un sistema de advertencia de temperatura para que la temperatura de la zona de congelación no aumente de forma inadvertida.

En caso de que la temperatura del congelador sea demasiado alta, la indicación de temperatura  se ilumina en rojo.

Además, se emite una señal acústica hasta que el motivo que produce la alarma finaliza o el tono de aviso se desconecta por adelantado.

El momento en el que el aparato reconoce un rango de temperatura demasiado alto dependerá de la temperatura ajustada.

La señal acústica y óptica se produce en las siguientes circunstancias:

- al conectar el aparato de frío, si la temperatura en una de las zonas difiere en gran medida de la temperatura ajustada,
- en caso de elegir y retirar alimentos congelados, durante ese tiempo entra demasiado aire caliente,
- si se introducen grandes cantidades de alimentos frescos para su congelación,
- si se almacenan alimentos frescos calientes,
- Se ha producido un corte en el suministro eléctrico.
- El aparato está defectuoso.

Antes de desconectar la alarma de temperatura, se debe determinar y subsanar la causa que originó la alarma.

Si le molesta la señal acústica, puede desconectarla con antelación.

■ Toque .

Se ha confirmado el mensaje de advertencia:  se apaga y el tono de advertencia se apaga.



En el display aparece la pantalla de bienvenida: en la indicación de temperatura parpadea durante aprox. 1 minuto la temperatura más alta, que domina en el aparato. Finalmente la indicación de temperatura cambia a la temperatura actual.

# Alarma de la temperatura y de la puerta

---



## Alarma de la puerta

El aparato está equipado con una alarma de la puerta con el fin de evitar la pérdida de energía al estar la puerta abierta y proteger los alimentos almacenados del calor.



En caso de que la puerta lleve abierta un tiempo prolongado, la indicación de temperatura   se ilumina en color amarillo. Además se emite una señal acústica y la iluminación del interior parpadea.



Es posible modificar el intervalo hasta que se emite la alarma de la puerta (ver el capítulo «Realizar otros ajustes»).

Es posible desconectar la alarma de la puerta (ver el capítulo «Realizar otros ajustes»).

En cuanto se cierra la puerta, se detiene la señal acústica y en el display se apaga  .

### **Desconectar anticipadamente la alarma de la puerta**

■ Pulsar   en el display.

El tono de advertencia se detiene, el símbolo   se apaga y la iluminación interior está permanentemente encendida.

Si la puerta del aparato no está cerrada, la alarma de la puerta se repite al cabo de 1 minuto aproximadamente.



### ¿Qué ocurre al congelar alimentos frescos?

 Riesgo para la salud debido al consumo de alimentos estropeados. Si la temperatura ha sido superior a  $-18\text{ }^{\circ}\text{C}$  durante un tiempo prolongado, los alimentos congelados pueden descongelarse total o parcialmente. Así se acorta la durabilidad de los alimentos. Compruebe si los alimentos están total o parcialmente descongelados. En este caso deberá consumir dichos alimentos lo antes posible o elaborarlos (cocer o asar) antes de volver a congelarlos.

Los alimentos frescos deben congelarse por completo en un mínimo de tiempo, a fin de conservar su valor nutritivo, las vitaminas, su aspecto y sabor.

Si el proceso de congelación se realiza con rapidez, el líquido de las células tiene menos tiempo para salir. Las células se encogen menos. Durante la descongelación, el poco líquido que ha salido regresa a las células y la pérdida es menor durante la descongelación. El charco de agua que se forma será más pequeño.

### Capacidad máxima de congelación

Para que los alimentos se congelen hasta el núcleo lo más rápidamente posible, no debe superarse la capacidad máxima de congelación. La capacidad máxima de congelación en 24 horas se encuentra en la placa de características "Capacidad de congelación ...kg/24 h".

### Almacenar alimentos precocinados ultracongelados

Si desea almacenar alimentos precocinados ultracongelados, compruebe en el establecimiento de compra:

- que el envase no presente daños,
  - la fecha de caducidad
  - la temperatura del congelador indicada en el embalaje debe ser de  $-18\text{ }^{\circ}\text{C}$  o menos.
- Si es posible, transporte los alimentos congelados en una bolsa térmica e introdúzcalos rápidamente en el congelador.

# Congelar y conservar

## Congelar alimentos frescos en casa

### Antes de introducir los alimentos

- Cuando la cantidad de alimentos frescos a congelar sea superior a 2 kg, deberá conectarse la función SuperFrost ❄ 6 horas antes de introducir los alimentos.
- En caso de una cantidad aún mayor, conectar 24 horas antes la función SuperFrost ❄.

Los alimentos congelados que ya están almacenados mantienen así su reserva de frío.

- Si desea congelar alimentos, utilice únicamente productos frescos y en perfecto estado.

Es necesario tener en cuenta que algunos alimentos no se pueden congelar. Entre ellas figuran, por ejemplo, las verduras que se suelen consumir crudas, como la lechuga o los rábanos.

**Consejo:** Para que se conserven el color, el sabor, el aroma y la vitamina C, se recomienda blanquear las verduras antes de congelarlas. Para ello ponga las verduras en porciones en agua hirviendo durante 2-3 minutos. Después, retírelas y enfríelas inmediatamente en agua fría. Deje secar bien la verdura.

## Envolver los alimentos

- Congelar en porciones.

**Consejo:** Para evitar el riesgo de quemaduras por congelación, utilice siempre el empaquetado adecuado (p. ej. recipientes para congelar).

- Extraiga el aire del paquete y ciérrelo bien.
- Anote el contenido y la fecha de congelación en el envase.

## Introducir alimentos para congelar

 Riesgo de sufrir daños debido a una carga excesiva.

Una carga demasiado excesiva puede provocar daños en el cajón congelador.

Mantenga la carga máxima en cada caso:

cajón inferior del congelador = 11 kg  
todos los demás cajones del congelador = 19 kg

Los alimentos que se introducen para congelar no deben tocar ningún alimento ya congelado, puesto que se descongelaría.

- Introduzca los envases siempre secos para evitar que estos se adhieran al congelarse.

Para garantizar que los alimentos se congelen rápidamente hasta el núcleo, no supere los siguientes tamaños de envase:

- Fruta y verdura máx. 1 kg
- Carne máx. 2,5 kg

## - Pequeñas cantidades de alimentos para congelar

Utiliza el cajón superior para congelar los alimentos.

- Si es posible, coloque los alimentos que desea congelar en contacto con la pared posterior del cajón para que se congelen hasta el núcleo lo más rápidamente posible.

## - VarioRoom: colocar la cantidad de alimentos máxima para congelar (ver placa de características)

En caso de una ventilación escasa, la capacidad de refrigeración se reduce y el consumo de energía aumenta. No retire el cajón inferior del congelador.

Al colocar los alimentos en el congelador tenga en cuenta que estos no cubran las ranuras del ventilador.

**Consejo:** Si quiere introducir alimentos congelados de mayor tamaño, como pavo o carne de caza, puede quitar algunos cajones del congelador y así ampliar la superficie sobre un cajón.

Distribuya los alimentos que desea congelar en todos los cajones del congelador, pero **no** en el cajón inferior del congelador.

- Si es posible, coloque los alimentos que desea congelar en contacto con la pared posterior del cajón para que se congelen hasta el núcleo lo más rápidamente posible.

## Después del proceso de congelación:

- Vuelva a apagar la función SuperFrost .

- Coloque los alimentos congelados en los cajones del congelador e introduzca los cajones.

## Tiempo de conservación de alimentos congelados

| Categoría-de alimentos | Tiempo de almacenamiento (meses) |
|------------------------|----------------------------------|
| Helado                 | Entre 2 y 6                      |
| Pan, repostería        | Entre 2 y 6                      |
| Queso                  | Entre 2 y 4                      |
| Pescado graso          | Entre 1 y 2                      |
| Pescado magro          | Entre 1 y 5                      |
| Embutidos, jamón       | Entre 1 y 3                      |
| Carne de caza, cerdo   | Entre 1 y 12                     |
| Aves, carne de vacuno  | Entre 2 y 10                     |
| Verduras, fruta        | Entre 6 y 18                     |
| Hierbas aromáticas     | Entre 6 y 10                     |

Los tiempos de almacenamiento indicados son solo orientativos.

En el caso de los productos congelados habituales se deberá tener en cuenta la fecha que aparece en el envase.

En una zona de congelación con una temperatura constante de  $-18^{\circ}\text{C}$  y con las medidas higiénicas correspondientes se puede prolongar sensiblemente la durabilidad de los alimentos y evitar tener que desecharlos.

# Congelar y conservar

---

## Enfriamiento rápido de bebidas

En el caso de introducir botellas en el congelador para que se enfríen rápidamente, extráigalas **como mucho tras una hora**, puesto que podrían explotar.

## Utilizar los accesorios

### Preparar cubitos de hielo

- Llene tres cuartos del depósito de cubitos con agua y póngala en el suelo de uno de los cajones de congelación.
- Para soltar la bandeja adherida por congelación, utilice un objeto sin punta, como p. ej. el mango de una cuchara.

**Consejo:** Los cubitos se desprenden fácilmente de la bandeja si esta se coloca brevemente bajo el grifo.

El aparato está equipado con un sistema "NoFrost", de modo que se descongela de forma automática.

La humedad que se forma se deposita en el evaporador, se descongela de vez en cuando de forma automática y se evapora.

La descongelación automática mantiene el aparato libre de hielo en todo momento. Los alimentos no se descongelan.

# Limpieza y mantenimiento

No retirar la placa de características del interior del aparato. Es necesaria en caso de anomalía.

Tenga precaución de que no llegue agua a la electrónica o a la iluminación.

 Riesgo de sufrir daños por la entrada de humedad.

El vapor de un limpiador a vapor podría dañar los componentes sintéticos y eléctricos.

En ningún caso utilice uno para limpiar el aparato.

## Consejos respecto a los productos de limpieza

En el interior del aparato, utilice solo productos para la limpieza y el cuidado del aparato que no dañen los alimentos.

Para evitar daños en las superficies, al limpiar **no utilice**

- productos de limpieza que contengan sosa, amoníaco, ácidos o cloruros,
- productos de limpieza descalcificadores,
- productos de limpieza abrasivos (p. ej., líquidos o en polvo, o piedras de limpieza),
- productos de limpieza que contengan disolventes,
- productos de limpieza especiales para acero inoxidable,
- productos de limpieza para lavavajillas,
- sprays para hornos,

- limpiacristales,
- cepillos y esponjas duros y abrasivos (p. ej., los especiales para ollas),
- gomas quitamanchas,
- espátulas de metal afiladas.

Para la limpieza le recomendamos que utilice un paño limpio, agua templada y un poco de detergente suave.

## Preparar el aparato para la limpieza

- Desconecte el aparato de frío.

 aparece en el display y se desconecta la refrigeración.

- Retire los alimentos del aparato y guárdelos en un lugar fresco.
- Retire todos los accesorios extraíbles para la limpieza (ver apartado "Retirar y desmontar los accesorios para la limpieza").

## Limpiar el interior

Limpie el aparato regularmente, al menos una vez al mes.

Si se deja que la suciedad se acumule durante mucho tiempo, en ocasiones ya no será posible eliminarla.

Las superficies pueden cambiar de color o deformarse.

Elimine la suciedad cuanto antes.

- Limpie **el interior del aparato** con un paño limpio, agua templada y un poco de detergente suave.
- Después de su limpieza, aclare con agua limpia y séquelo todo con un paño.

- Para asegurar la correcta ventilación del aparato y para evitar la formación de olores, deje la puerta abierta durante un breve período de tiempo.

## Accesorios para limpieza manual o en el lavavajillas

Los siguientes componentes deberían lavarse exclusivamente **a mano**:

- Todos los cajones

Las siguientes piezas son **aptas para el lavado en el lavavajillas**:

 Peligro de sufrir daños derivados de temperaturas demasiado altas. Algunas piezas pueden p. ej. deformarse y no poder continuar siendo utilizadas debido a su limpieza en el lavavajillas a más de 55 °C. Para la limpieza de las piezas aptas para el lavavajillas, seleccione una temperatura de máximo 55 °C.

A causa del contacto con colorantes naturales, p. ej. los contenidos en zahnorias, tomates y ketchup, los componentes de plástico pueden cambiar de color en el lavavajillas. Este cambio de color no afecta a la estabilidad de las piezas.

- la bandeja para cubitos de hielo

## Retirar y desmontar los accesorios para su limpieza

### Extraer los cajones

- Extraiga los cajones hasta el tope.

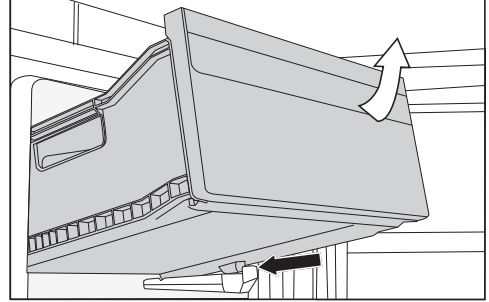

- Eleve el cajón hacia adelante y extráigalo.

### Colocar los cajones

- Coloque el cajón inclinado en el aparato.
- Bájelo e introdúzcalo.

## Limpieza del frontal y de las paredes laterales del aparato

En ocasiones es imposible eliminar la suciedad acumulada durante mucho tiempo. Las superficies pueden cambiar de color o deformarse. Elimine cuanto antes la suciedad acumulada en el frontal y en las paredes laterales del aparato.

# Limpeza y mantenimiento

Todas las superficies son sensibles a los arañazos y pueden sufrir modificaciones de color o forma, si entran en contacto con un producto para la limpieza inadecuado.

Preste atención a la información del apartado «Consejos sobre los productos de limpieza» que aparece al principio de este capítulo.

- Limpie las superficies con una bayeta limpia, detergente suave y agua caliente. También es posible utilizar un paño de microfibra limpio y húmedo sin detergente.
- Después de su limpieza, aclare con agua limpia y séquelo todo con un paño.

## Frontal del aparato CleanSteel (edt/cs)

 Riesgo de sufrir daños debido a una limpieza incorrecta. El recubrimiento de la superficie resulta dañado. No aplique **productos de limpieza para acero inoxidable** en estas superficies.

El frontal del aparato tiene un revestimiento de gran calidad. Este repele la suciedad y facilita la limpieza.

## Limpeza de la junta de la puerta

 Riesgo de sufrir daños debido a una limpieza incorrecta. En caso de tratar la junta de la puerta con aceites o grasas, esta se podría volverse porosa. No aplique aceites o grasas.

- Limpie la junta de la puerta periódicamente solo con agua, y a continuación séquela bien con un paño.

## Limpeza de las rejillas de ventilación y de evacuación de aire

Las acumulaciones de polvo aumentan el consumo energético.

- Limpie la rejilla de ventilación regularmente con un pincel o con el aspirador (utilice p. ej. el accesorio correspondiente del aspirador Miele).

## Después de la limpieza

- Introduzca de nuevo todos los elementos en el aparato.
- En caso necesario, conecte el aparato de nuevo.

El aparato comienza a enfriar de nuevo.

- Conecte la función SuperFrost ❄ durante un tiempo para que el congelador se enfríe más rápidamente.
- Introduzca los cajones con los alimentos congelados en el congelador en cuanto este haya alcanzado una temperatura suficientemente baja.
- Desconecte la función SuperFrost ❄ en cuanto en el congelador se haya alcanzado una temperatura constante de al menos -18 °C.
- Cierre la puerta.





La mayor parte de las anomalías que se producen en el día a día las podrá solucionar usted mismo. En muchos casos se puede ahorrar tiempo y dinero, ya que evita la intervención del Servicio Post-venta.

Consulte el apartado "Asistencia en caso de averías" de nuestra web, [www.miele.es](http://www.miele.es), donde encontrará información sobre cómo subsanar las averías usted mismo.

Las siguientes tablas le ayudarán a encontrar las causas de un fallo o error, y corregirlo.

No abra el aparato de frío en la medida de lo posible hasta que se haya eliminado la anomalía para reducir al máximo la pérdida de frío.

| Problema  | Causa y solución  |
|---|---|
| <p><b>El aparato no tiene potencia de refrigeración y la iluminación interior no funciona cuando la puerta está abierta.</b></p>  | <p>El aparato no está conectado y el display se ilumina .</p> <ul style="list-style-type: none"> <li>■ Conecte el aparato.</li> </ul> <p>El interruptor de red no está colocado correctamente en la base de enchufe.</p> <ul style="list-style-type: none"> <li>■ Enchufe la clavija de red en la base de enchufe. Cuando el aparato está desconectado, en el display aparece .</li> </ul> <p>El fusible de la instalación doméstica se ha disparado. El frigorífico, la tensión de red u otro aparato podrían estar dañados.</p> <ul style="list-style-type: none"> <li>■ Llame a un técnico electricista o al Servicio Post-venta.</li> </ul> |
| <p><b>El compresor funciona de forma continuada.</b></p>  | <p>No se trata de ninguna anomalía. Para ahorrar energía, el compresor conmuta a una velocidad menor cuando la demanda de frío es reducida. De esta forma se prolonga el tiempo de funcionamiento del compresor.</p>  |
| <p><b>El compresor se conecta cada vez más a menudo y durante más tiempo, la temperatura en el aparato es demasiado baja.</b></p> | <p>Las secciones de ventilación se encuentran tapadas o presentan polvo acumulado.</p> <ul style="list-style-type: none"> <li>■ Evite tapar las secciones de ventilación.</li> <li>■ Elimine regularmente el polvo acumulado en las secciones de entrada y salida de aire.</li> </ul> <p>Se ha abierto la puerta del aparato muy a menudo o se han introducido o congelado grandes cantidades de alimentos frescos.</p> <ul style="list-style-type: none"> <li>■ Abra la puerta únicamente cuando sea necesario y durante el menor tiempo posible.</li> </ul>   |





## ¿Qué hacer si ...?

| Problema | Causa y solución  |
|----------|---|
|          | <p>La temperatura necesaria se ajusta de nuevo por sí sola transcurrido un tiempo.</p> <p>La puerta del aparato no está cerrada correctamente. Es posible que ya se haya formado una gruesa capa de hielo en el recinto congelador.</p> <ul style="list-style-type: none"><li>■ Cierre la puerta.</li></ul> <p>La temperatura necesaria se ajusta de nuevo por sí sola transcurrido un tiempo.</p> <p>Si se hubiera formado una gruesa capa de hielo, se reduce la potencia frigorífica, lo que aumenta el consumo de energía.</p> <ul style="list-style-type: none"><li>■ Descongele el aparato y límpielo.</li></ul> <p>La temperatura ambiente es demasiado alta. Cuanto más elevada sea la temperatura ambiente, más tiempo funciona el compresor.</p> <ul style="list-style-type: none"><li>■ Observe las indicaciones del capítulo «Instalación», apartado «Lugar de emplazamiento».</li></ul> <p>El aparato no se ha montado correctamente en el hueco.</p> <ul style="list-style-type: none"><li>■ Instale el aparato siguiendo las indicaciones del manual adjunto.</li></ul> <p>La temperatura del aparato está ajustada demasiado baja.</p> <ul style="list-style-type: none"><li>■ Corrija el ajuste de temperatura.</li></ul> <p>Se ha congelado una gran cantidad de alimentos a la vez.</p> <ul style="list-style-type: none"><li>■ Observe las indicaciones del capítulo «Congelar y almacenar».</li></ul> <p>La función SuperFrost ❄ todavía está conectada.</p> <ul style="list-style-type: none"><li>■ Conecte la función SuperFrost ❄ previamente para ahorrar energía.</li></ul> |



















| Problema  | Causa y solución   |
|---|--|
| <p><b>El compresor se conecta cada vez con menor frecuencia y durante menos tiempo, asciende la temperatura en el aparato.</b></p>                              | <p>Esto no es una anomalía. La temperatura ajustada es demasiado elevada.</p> <ul style="list-style-type: none"> <li>■ Corrija el ajuste de temperatura.</li> <li>■ Compruebe la temperatura de nuevo transcurridas 24 horas.</li> </ul> <hr/> <p>Los alimentos congelados comienzan a descongelarse.<br/>Se ha sobrepasado la temperatura ambiente para la que está diseñado su aparato.<br/>El compresor se conecta con menor frecuencia si la temperatura ambiente es muy baja. Por esta razón puede que la temperatura en el congelador sea demasiado elevada.</p> <ul style="list-style-type: none"> <li>■ Observe las indicaciones del capítulo «Instalación», apartado «Lugar de emplazamiento».</li> <li>■ Aumente la temperatura ambiente.</li> </ul> |
| <p><b>El aparato está congelado o en el interior del aparato se forma agua condensada. Eventualmente, la puerta del aparato no se cierra correctamente.</b></p> | <p>La junta de la puerta se ha salido de la ranura.</p> <ul style="list-style-type: none"> <li>■ Compruebe si la junta de la puerta encaja correctamente en la ranura.</li> </ul> <hr/> <p>La junta de la puerta está dañada.</p> <ul style="list-style-type: none"> <li>■ Compruebe si la junta de la puerta está dañada.</li> </ul>  |
| <p><b>La junta de la puerta está dañada o debería ser sustituida.</b></p>   | <p>Se puede sustituir la junta de la puerta sin herramienta.</p> <ul style="list-style-type: none"> <li>■ Sustituya la junta de la puerta Podrá adquirir una nueva a través del Servicio técnico de Miele o de un distribuidor especializado.</li> </ul>   |

## ¿Qué hacer si ...?







### Problemas generales con el aparato



| Problema   | Causa y solución  |
|--|---|
| <b>Se ha adherido algún alimento por congelación.</b>  | El envase del alimento no estaba seco al introducirlo.<br>■ Desprenda el alimento congelado con un objeto sin punta, p.ej., con el mango de una cuchara.  |
| <b>No suena ninguna señal acústica aunque la puerta del aparato esté abierta durante mucho tiempo.</b> | Esto no es una anomalía. La señal acústica de alarma se ha desactivado en el modo Ajustes. Si desea volver a conectar la alarma acústica:<br>■ Tocar  .<br>■ Desplazarse hacia la izquierda o la derecha hasta que  aparezca en el centro.<br>■ Tocar  .<br>■ Seleccionar el volumen deseado deslizando el dedo hacia la izquierda o hacia la derecha en la barra de segmentos.<br>■ Para confirmar el volumen deseado, tocar sobre la barra de segmentos.<br><br>Si las señales acústicas y de aviso están conectadas aparece  . |

## Mensajes en el display



| Mensaje  | Causa y solución  |
|--|---|
| <p>En el display de inicio se ilumina , el aparato no tiene potencia de refrigeración; sin embargo, siguen funcionando el manejo y la iluminación interior del aparato.</p> | <p>El modo Exposición está conectado.</p> <ul style="list-style-type: none"> <li>■ Pulse .</li> <li>■ Pulse .</li> <li>■ Desplácese hacia la izquierda o la derecha hasta que  aparezca en el centro.</li> <li>■ Pulse .</li> </ul> <p>Una vez desconectado el modo Exposición , el aparato se apaga y es necesario conectarlo de nuevo.</p>   |
| <p>En el display no aparece nada. Aparece totalmente oscuro.</p>   | <p>El modo Sabbath  está conectado: la iluminación interior del aparato está desconectada y el aparato enfría.</p> <ul style="list-style-type: none"> <li>■ Toque el display oscuro.</li> </ul> <p>Aparece .</p> <ul style="list-style-type: none"> <li>■ Pulse .</li> </ul> <p> se ilumina en color naranja.</p> <ul style="list-style-type: none"> <li>■ Pulse de nuevo en el símbolo .</li> </ul> <p>Si el modo Sabbath está desconectado, se ilumina el símbolo  en blanco.</p> |
| <p>En el display se ilumina  y no es posible manejar el aparato.</p>  | <p>Está conectada la función Bloqueo.</p> <ul style="list-style-type: none"> <li>■ Desbloquee el aparato temporalmente o desconecte por completo la función Bloqueo (ver capítulo "Realizar otros ajustes", apartado "Desactivar temporalmente/Desconectar por completo la función Bloqueo / ").</li> </ul>   |
| <p>En la indicación de temperatura correspondiente se ilumina en amarillo  y, además, se emite una señal acústica.</p>  | <p>Se ha activado la alarma de la puerta.</p> <ul style="list-style-type: none"> <li>■ Pulse prolongadamente  en el display.</li> </ul> <p>El tono de advertencia se detiene y se apaga el símbolo .</p> <ul style="list-style-type: none"> <li>■ Cierre la puerta.</li> </ul>  |

## ¿Qué hacer si ...?

| Mensaje   | Causa y solución  |
|---|---|
| <p>En la indicación de temperatura se ilumina en rojo   y, además, se emite una señal acústica.</p> | <p>Se ha activado la alarma de temperatura: el congelador está demasiado caliente o demasiado frío, dependiendo de la temperatura ajustada.</p> <p>Los motivos pueden ser, por ejemplo:</p> <ul style="list-style-type: none"><li>– La puerta del aparato se ha abierto muy a menudo.</li><li>– Se ha congelado una gran cantidad de alimentos sin conectar la función SuperFrost.</li><li>– Se ha producido un corte prolongado del suministro eléctrico.</li><li>– El aparato está defectuoso.</li></ul> <p>■ Pulse  .</p> <p>Se ha confirmado el mensaje de advertencia:   se apaga y el tono de advertencia se apaga.</p> <p>En el display parpadea durante aprox. 1 minuto la temperatura más alta, que domina en el aparato. Finalmente la indicación de temperatura cambia a la temperatura actual.</p> <p>Puede salir anticipadamente de la indicación de temperatura que parpadea:</p> <p>■ Pulse la indicación de temperatura.</p> <p>La temperatura más elevada que se muestra se apaga. A continuación, en la indicación aparece de nuevo la temperatura real actual del congelador.</p> <p>■ Elimine el estado de alarma.</p> <p>■ En función de la temperatura, compruebe si los alimentos se han descongelado parcial o, incluso, totalmente. Si este es el caso, elabore los alimentos (cocer o asar), antes de congelarlos de nuevo.</p> |

| Mensaje  | Causa y solución   |
|--|--|
| <p><b>En el display se ilumina en rojo  y además se emite una señal acústica.</b></p> | <p>Se indica un fallo de red: debido a un fallo de red o a una interrupción de corriente, la temperatura en el aparato ha sido demasiado alta durante los últimos días u horas.</p> <ul style="list-style-type: none"><li>■ Pulse .</li></ul> <p>Se ha confirmado el mensaje de anomalía:  se apaga y el tono de advertencia se apaga.</p> <p>La indicación de temperatura parpadea durante aproximadamente 1 minuto con la temperatura más cálida que ha habido en el aparato hasta el momento. Finalmente la indicación de temperatura cambia a la temperatura actual.</p> <p>Puede salir anticipadamente de la indicación de temperatura que parpadea:</p> <ul style="list-style-type: none"><li>■ Pulse la indicación de temperatura.</li></ul> <p>La temperatura más elevada que se muestra se apaga. A continuación, en la indicación aparece de nuevo la temperatura real actual. El aparato vuelve a funcionar con el último ajuste de temperatura.</p> <ul style="list-style-type: none"><li>■ Elimine el estado de alarma.</li><li>■ En función de la temperatura, compruebe si los alimentos se han descongelado parcial o, incluso, totalmente. Si este es el caso, elabore los alimentos (cocer o asar), antes de congelarlos de nuevo.</li></ul> |

## ¿Qué hacer si ...?

| Mensaje   | Causa y solución  |
|---|---|
| <p>En el display se ilumina  en rojo, eventualmente aparece un código de anomalía F con cifras. Además, se emite una señal acústica.</p> | <p>Se ha producido una anomalía.</p> <ul style="list-style-type: none"><li>■ Desconecte el tono de aviso, tocando  en el display.</li><li>■ Ponerse en contacto con el Servicio técnico.</li></ul> <p>Para comunicar la incidencia, son siempre necesarios el código de anomalía, el nombre del modelo y el número de serie del aparato de frío. Podrá visualizar esta información directamente:</p> <ul style="list-style-type: none"><li>■ Para ello pulse en el display .</li></ul> <p>En el display se muestran los datos necesarios del aparato.</p> <p>Pulsando <i>OK</i> abandonará la indicación de esta información y se mostrará de nuevo el código de anomalía.</p> <p>Es posible desconectar directamente el aparato desde la indicación de anomalía.</p> <hr/> <p>Se muestra una anomalía del aparato: esta indicación tiene siempre preferencia e interrumpe inmediatamente cualquier ajuste que desee realizar.</p> <p>Una anomalía en el aparato tiene preferencia a la hora de ser indicada respecto a la alarma de la puerta y/o alarma de temperatura.</p> |



## Iluminación interior



Peligro de descargas eléctricas producidas por cables accesibles.

Al retirar la cubierta de la luz podría entrar en contacto con piezas conductoras de electricidad.







No retire la tapa de la luz. La iluminación LED debe ser reparada y sustituida exclusivamente por el Servicio Post-venta.



Riesgo de sufrir daños por iluminación LED.

Esta iluminación se corresponde con el grupo de riesgo RG 2. En caso de que la cubierta esté defectuosa, los ojos podrían sufrir daños.

En caso de que la cubierta de la lámpara esté defectuosa no la examine directamente con instrumentos ópticos (como una lupa o similares).

| Problema   | Causa y solución   |
|--|--|
| <p><b>No funciona la iluminación interior.</b></p> | <p>El aparato no está conectado.</p> <ul style="list-style-type: none"> <li>■ Conecte el aparato.</li> </ul>   |
|  | <p>El modo Sabbath  está conectado: el display está oscuro y el aparato enfría.</p> <ul style="list-style-type: none"> <li>■ Toque el display oscuro.</li> </ul> <p>Aparece .</p> <ul style="list-style-type: none"> <li>■ Pulse .</li> </ul> <p> se ilumina en color naranja.</p> <ul style="list-style-type: none"> <li>■ Toque en el modo de ajustes  el símbolo .</li> </ul> <p>Si el modo Sabbath está desconectado, se ilumina el símbolo  en blanco.</p> |
|  | <p>La iluminación interior se desconecta automáticamente debido al sobrecalentamiento después de aprox. 15 minutos cuando la puerta está abierta. Si este no es el motivo, se trata de una avería.</p> <ul style="list-style-type: none"> <li>■ Póngase en contacto con el Servicio Post-venta.</li> </ul>   |
| <p><b>La iluminación interior parpadea.</b></p>    | <p>Esto no es una anomalía. La alarma de la puerta se activó y con la señal de aviso, la iluminación interior parpadea.</p>  |

## Causas de ruidos

El aparato emite ruidos durante su funcionamiento.

Con una capacidad de refrigeración más baja, el aparato consume menos electricidad pero está en funcionamiento durante más tiempo. La intensidad de los ruidos de funcionamiento es menor.

Con una capacidad de refrigeración más alta, los alimentos se enfrían más rápidamente.

La intensidad de los ruidos de funcionamiento es mayor.

| Ruidos normales   | ¿De dónde proceden?   |
|---|---|
| <b>Siseo, silbido</b>   | El refrigerante entra en el circuito de frío.                         |
| <b>Burbujeo, borboteo, salpicadura</b>                                    | El refrigerante fluye por las tuberías.                               |
| <b>Zumbido</b>  | El aparato de frío enfría.  |
| <b>Clics</b>  | El termostato enciende o apaga el compresor.                          |
| <b>Zumbido, ruido</b>   | El ventilador está en funcionamiento.                                 |
| <b>Crujido</b>  | Se oye cuando los materiales del aparato de frío se expanden.         |
| <b>Traqueteo</b>  | Las válvulas o las tapas están activas.                               |
| <b>Zumbido (aparatos de frío con depósito de agua)</b>                    | El agua entra desde el depósito de agua.                              |
| <b>Sorbido (aparatos de frío con amortiguador de cierre de la puerta)</b> | La puerta del aparato con amortiguador de cierre se abre o se cierra. |

No olvidar que los ruidos del compresor y del circuito de refrigeración no se pueden evitar.

## Causas de ruidos

| Ruidos                               | Causa y solución   |
|--------------------------------------|--|
| <b>Vibración, clapeteo, tintineo</b> | El aparato de frío no está nivelado. Nivelar el aparato de frío con la ayuda de un nivel de burbuja. Para hacerlo, utilizar las patas roscadas que se encuentran debajo del aparato. |
|                                      | El aparato de frío toca otros muebles o aparatos. Alejar el aparato de frío.   |
|                                      | Los cajones, cestos o baldas se mueven o están atascados. Comprobar los componentes extraíbles y volver a colocarlos.  |
|                                      | Las botellas o recipientes se rozan entre sí. Separar un poco las botellas y recipientes.  |
|                                      | El sujetacables para el transporte (disponible según el modelo) sigue colgado en la pared posterior del aparato. Retirar el sujetacables para el transporte.                         |

## Servicio Post-venta

Consulte el apartado "Asistencia en caso de averías" de nuestra web, [www.miele.es](http://www.miele.es), para obtener información sobre la resolución de problemas y las piezas de repuesto de Miele.

### Contacto en caso de anomalías

En caso de anomalías que no pueda solucionar usted mismo, informe p. ej. a su distribuidor Miele o al Servicio técnico de Miele.

Es posible concertar una cita con el Servicio técnico a través de nuestra página web [www.miele.com/service](http://www.miele.com/service).

Al final de este documentose indica el número de teléfono del Servicio técnico de Miele.

El Servicio técnico necesitará saber la denominación del aparato y el número de serie (fab./SN/n.<sup>o</sup>). Se pueden encontrar ambos datos en la placa de características situada en el interior del aparato de frío o, según el modelo, en el modo Ajustes en el apartado Información **i**.

### Base de datos EPREL

Desde el 1 de marzo de 2021 se puede encontrar información acerca del etiquetado energético y de los requisitos de diseño ecológico en la base de datos de productos europea (EPREL). Se puede acceder a ella a través de este enlace: <https://eprel.ec.europa.eu/>. Se debe introducir la denominación del aparato.

El nombre del modelo se encuentra en la placa de características dentro del aparato de frío o, según el modelo, en el modo Ajustes en el apartado Información **i**.

| Miele   |  |  |  |
|---|--|--|--|
| XXXXXX  | Nr. XX/XXXXXXXX.   |  |  |
| WEINTEMPERERSCHRANK/INTERTSCHMIDEL<br>MULTITEMPERATURE WINE STORAGE CABINET/UNDERCORKTOP<br>FRIGIFERIE DE INSECTEMP./DES VIN/SHO. ENCASTRABLE SOUS PLAN<br>#RIMARIO P. ACCIONCIONATO. VINOS/MODEN/POTRBAJO ENCIEMERA<br>ВИННИЙ ТЕМПЕРАТУРНИЙ ШКАФ |  |  |  |
| Klasse/Class<br>Classe/Classe<br>SN-ST  | Ap-Type/AP-Type<br>AP-Type/AP-Type<br>XXXX I   | Brutinhalt/Gross Capacity<br>Volume Brui/Capacitat Bruta<br>XXXX l | Gefriervermögen/Freezing Capacity<br>Pouvoir de congel/Capac.Congeladora |
| Nutzhalt<br>Nbr.Capacity<br>Volume Ut e<br>Capac. Util  | Ges / K / G / WEN / KALT<br>Tot / R / F / WINE / CHILL<br>Tot / F / C / VINO / CHILL | R600a: XXg   |  |

### Garantía

La duración de la garantía es de 3 años.

Encontrará más información en las condiciones de la garantía incluidas en el suministro.

## Declaración de conformidad

---

Por la presente, Miele declara que este aparato cumple con los requisitos de la directiva europea 2014/53/EU.

En el siguiente link encontrará el texto completo de la declaración de conformidad europea:

- productos, descarga, en [www.miele.es](http://www.miele.es)
- Atención al cliente, solicitud de información, instrucciones de manejo, <https://miele.es/manuales-125> introduciendo el nombre del producto o el número de fabricación

|                     |                            |
|---------------------|----------------------------|
| Banda de frecuencia | 2,4000 GHz –<br>2,4835 GHz |
|---------------------|----------------------------|

|                                |          |
|--------------------------------|----------|
| Potencia de transmisión máxima | < 100 mW |
|--------------------------------|----------|

## Derechos de propiedad intelectual y licencias

---

Para el manejo y control del módulo de comunicación, Miele hace uso de software propio o ajeno no sujeto a una licencia de código abierto. Dicho software o componentes de software están protegidos por derechos de propiedad intelectual. Deben respetarse los derechos de propiedad intelectual tanto de Miele como de terceros.

Además, el módulo de comunicación integrado en el dispositivo contiene componentes de software que se distribuyen bajo condiciones de licencia de código abierto. Puede consultar los componentes de código abierto incluidos, junto con los avisos de derechos de propiedad intelectual correspondientes, copias de las respectivas condiciones de licencia válidas y, en caso necesario, información adicional, localmente a través de dirección IP por medio de un navegador web ([http\[s\]://<dirección ip>/Licenses](http[s]://<dirección ip>/Licenses)). Las regulaciones de responsabilidad y garantía de las condiciones de licencia de código abierto allí recogidas son aplicables únicamente en relación con los respectivos propietarios de los derechos.

**Miele S.A.U.**

Avda. Bruselas, 31  
28108 Alcobendas (Madrid)  
Tfno.: 916 232 000  
Web: [www.miele.es](http://www.miele.es)  
[info@miele.es](mailto:info@miele.es)

**Servicio Postventa: [miele.es/service](http://miele.es/service)**

E-mail Servicio Postventa: [mieleservice@miele.es](mailto:mieleservice@miele.es)

**Teléfono Servicio de Atención al Distribuidor:** 902 878 209

Servicios concertados en todas las capitales y poblaciones importantes.

**Chile**

Miele Electrodomésticos Ltda.  
Av. Nueva Costanera 4055  
Vitacura  
Santiago de Chile  
Tel.: (+56) 295 700 000  
Fax: (+56) 295 700 079  
Internet: [www.miele.cl](http://www.miele.cl)  
E-Mail: [info@miele.cl](mailto:info@miele.cl)

**Alemania****Dirección del fabricante**

Miele & Cie. KG  
Carl-Miele-Straße 29  
33332 Gütersloh

FNS 4882 ...

es-ES

M.-Nr. 12 137 330 / 02