

Miele



Návod k obsluze a instalaci Profesionální sušička PDR 910 EL Elektricky vytápěná

Před umístěním, instalací a uvedením přístroje do provozu si **bezpodmínečně** přečtěte tento návod k obsluze. Tím ochráníte sebe a zabráníte škodám.

cs-CZ

M.-Nr. 12 427 550

Obsah

Váš příspěvek k ochraně životního prostředí	6
Bezpečnostní pokyny a varovná upozornění	7
Používání ke stanovenému účelu	7
Předvídatelné chybné používání.....	8
Technická bezpečnost.....	8
Provozní zásady	11
Příslušenství	12
Popis přístroje	14
Obsluha sušičky	15
Ovládací panel.....	15
Senzorová tlačítka a dotykový displej se sensorovými tlačítky	16
Hlavní menu.....	16
Menu „☐ Programy“	16
Menu „☆ Oblíbené“	16
Menu „⚙️ Provozovatel“	16
Příklady obsluhy	16
Výběrové seznamy	16
Nastavení číselných hodnot	17
Stahovací menu	18
Opuštění menu	18
Zobrazení nápovědy.....	18
První uvedení do provozu	19
Zapnutí sušičky	19
Upozornění na volitelné externí přístroje	19
Nastavení jasu displeje.....	20
Nastavení data	20
Potvrzení dotazu na zobrazování denního času	20
Volba programových balíčků	21
Ukončení prvního uvádění do provozu.....	22
Sušení	23
1. Správné ošetřování prádla.....	23
Praní před sušením	23
Odstranění cizích těles.....	23
Symboly pro ošetřování	23
2. Naplnění sušičky	23
3. Volba programu	24
Zapnutí sušičky	24
4. Zvolení nastavení programu	25
Volba stupně sušení	25
Volba extra funkcí.....	25
5. Spuštění programu	27
Inkasní přístroj (volitelně).....	27
Vyvolání aktuálních parametrů programu	27
Doba trvání programu/prognóza zbývající doby	27
Konec programu.....	28
Konec programu	28
Vyjmutí prádla	28
Pokyny pro ošetřování.....	28

Časovač	28
Předpoklad pro nastavení časovače	28
Nastavení časovače	28
Přehled programů	29
Balíček programů „Energetický štítek“	29
Balíček programů „Standard“	30
Balíček programů „Sport“	33
Balíček programů „Rovné prádlo“	34
Balíček programů „Peřiny“	35
Balíček programů „Úklidové prostředky“	36
Balíček programů „Hasiči“	37
Balíček programů „WetCare“	38
Balíček programů „Stáj“	39
Balíček programů „Speciální programy“	40
Balíček programů „Individuální programy“	41
Změna průběhu programu	42
Změna zvoleného programu	42
Storno probíhajícího programu	42
Nové zvolení stornovaného programu	42
Zbývající čas	42
Uživatelská úroveň	43
Otevření uživatelské úrovně	43
Přístup přes kód	43
Změnit kód	43
Ukončení nastavení	43
Ovládání / zobrazení	43
Jazyk	43
Jazykový vstup	43
Stanovit jazyky	44
Jas displeje	44
Denní čas	44
Datum	44
Hlasitost	45
Zobrazení zbytk. vlhkosti	45
Zobrazení parametrů	45
Režim vypnutí zobrazení	45
Režim vypnutí přístroje	46
Časová předvolba	46
Memory	46
Jednotka teploty	46
Jednotka hmotnosti	46
Změnit kód	46
Volba programu	47
Řízení	47
Programové balíčky	48
Oblíbené programy	48
Speciální programy	48
Seřadit programy	50
Označit progr. barevně	50

Obsah

Technologie	50
Ochrana proti pomačkání.....	50
Stupně sušení	50
Rozšířené ochlazování	50
Teplota po ochlazení	51
Režim otví-rání dvířek.....	51
Servis.....	51
Vyčistit vzduch. cesty	51
Vyčistit sítko	51
Servisní interval	52
Externí použití.....	52
Externí odtahová klapka.....	52
Dodatečný ventilátor	52
Tlakový snímač	53
Signál odpoj. ve špičce.....	53
Zamezit odpoj. ve špičce.....	53
Výběr KOM-modulu	53
Disponibilita digitálních produktů Miele	54
Wi-Fi / LAN.....	54
Remote.....	54
Remote Update	54
Parametry přístroje	55
Právní informace	55
Inkasní přístroj	55
Nastavení pro inkasní přístroje.....	55
Chytrá domácnost	57
Návod k párování	57
Otevření uživatelské úrovně	57
Vytvoření síťového připojení prostřednictvím WPS.....	57
Vytvoření síťového připojení prostřednictvím přístupového bodu Soft-AP	57
Vytvoření síťového připojení prostřednictvím kabelu LAN	57
Technické údaje.....	58
Pojmy v technice sítí.....	59
Čištění a ošetřování	64
Čištění filtru na zachycení vláken	64
Vyjmutí sítko na zachycení vláken.....	64
Demontáž sítko na zachycení vláken	64
Čištění částí sítko na zachycení vláken nasucho	65
Čištění částí sítko na zachycení vláken namokro.....	65
Nasazení sítko na zachycení vláken	65
Čištění oblasti vedení vzduchu.....	66
Rychlé čištění	66
Doplňující čištění	66
Co udělat, když	71
Pomoc při poruchách.....	71
Servisní služba	73
Kontakt při závadách.....	73
Příslušenství k dokoupení.....	73

Instalace	74
Možnosti umístění	74
Čelní pohled	74
Boční pohled	74
Zadní pohled	74
Horní pohled.....	75
Umístění na sokl.....	75
Inkasní systém	76
Umístění	76
Přeprava sušičky	76
Vyrovnání.....	76
Elektrické připojení	78
Přívod vzduchu a vedení odtahu	79
Větrání a odvětrávání.....	79
Vedení odtahu	79
Výpočet celkové délky trubek.....	80
Rozměry přípojky odtahu	82
Vedení odtahu s nasunutými trubkami.....	82
Vedení odtahu s Alu-Flex	83
Sběrné odtahové potrubí	83
Příslušenství k dokoupení	85
Komunikační box.....	85
XKM 3200 WL PLT	85
Inkasní systém.....	86
Originální náhradní díly a příslušenství	86
Technické údaje	87
EU prohlášení o shodě	87

Likvidace obalového materiálu

Obal chrání sušičku před poškozením během přepravy. Obalové materiály byly zvoleny s přihlédnutím k aspektům ochrany životního prostředí a k možnostem jejich likvidace, a jsou tedy recyklovatelné.

Vrácení obalů do materiálového cyklu šetří suroviny a snižuje množství odpadů. Váš specializovaný prodejce odebere obal zpět.

Likvidace starého přístroje

Staré elektrické a elektronické přístroje často ještě obsahují cenné materiály. Obsahují však také škodlivé látky, které byly nutné pro jejich funkci a bezpečnost. V komunálním odpadu nebo při špatném nakládání mohou poškozovat lidské zdraví a životní prostředí. Svůj starý přístroj proto v žádném případě nedávejte do komunálního odpadu.

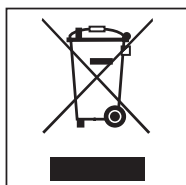

Pro likvidaci starých elektrických a elektronických přístrojů využijte sběrné místo zřízené k tomuto účelu v místě Vašeho bydliště. Případně se informujte u svého prodejce.

Postarejte se prosím o to, aby byl Váš starý přístroj až do doby odvezení uložen mimo dosah dětí.

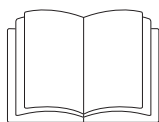

- ▶ Bezpodmínečně si přečtěte tento návod k obsluze.

Tato sušička splňuje předepsané bezpečnostní předpisy. Neodborné používání však může vést k úrazům osob a věcným škodám.

Před prvním použitím sušičky si přečtěte návod k obsluze. Podává důležité pokyny k bezpečnosti, použití a údržbě sušičky. Tím chráníte sebe a zabráníte poškození sušičky.

Pokud budou do manipulace se sušičkou zasvěcovány další osoby, tak je nutné zpřístupnit jim nebo vysvětlit tyto bezpečnostní pokyny a varovná upozornění.

Tento návod k obsluze uschovejte a předejte ho případnému novému majiteli.

Používání ke stanovenému účelu

Sušička vyhovuje předepsaným bezpečnostním ustanovením. Neodborné používání však může vést k poranění osob a věcným škodám.

Před prvním použitím sušičky si přečtěte tento návod k obsluze. Podává důležité pokyny k Vaší bezpečnosti, použití a údržbě sušičky. Tím ochráníte sebe a zabráníte škodám.

- ▶ Sušička je určena pro umístění v živnostenské oblasti.
- ▶ Sušička je určena výhradně k sušení ve vodě vypraných textilií, které výrobce na etiketě pro ošetřování deklaruje jako vhodné pro sušičku. Jiné účely použití mohou být nebezpečné. Miele neručí za škody způsobené použitím odporujícím stanovenému účelu nebo chybnou obsluhou.
- ▶ Tato sušička není určena pro provozování venku.
- ▶ Sušička nesmí být provozována na nestabilních místech (např. na lodích).
- ▶ Neumísťujte sušičku v prostorech ohrožených mrazem. Již teploty kolem bodu mrazu ohrožují funkčnost sušičky. Přípustné teploty v místnosti jsou od 2 °C do 40 °C.
- ▶ Pokud je přístroj provozován v živnostenské oblasti, smí ho obsluhovat jen zasvěcený nebo zaškolený kvalifikovaný personál. Pokud bude přístroj provozován ve veřejně přístupném prostoru, musí provozovatel zajistit jeho bezpečné používání.
- ▶ Osoby, které vzhledem ke svým fyzickým, smyslovým a psychickým schopnostem nebo kvůli nezkušenosti nebo neznalosti nejsou schopné sušičku bezpečně obsluhovat, ji nesmí používat bez dohledu nebo pokynů zodpovědné osoby.
- ▶ Děti mladší osmi let se nesmí samy pohybovat v blízkosti sušičky, ledaže by byly pod stálým dozorem.
- ▶ Děti starší osmi let smí sušičku používat bez dozoru jen tehdy, když jim byla její obsluha vysvětlena tak, že ji dokážou obsluhovat bezpečně. Děti musí být schopné rozpoznat a chápat možná nebezpečí v případě chybné obsluhy.
- ▶ Děti nesmí sušičku bez dozoru čistit ani na ní provádět údržbu.

Bezpečnostní pokyny a varovná upozornění

- ▶ Dohlížejte na děti, které se zdržují v blízkosti sušičky. Nikdy nenechte děti hrát si se sušičkou.
- ▶ Tato sušička smí být provozována i ve veřejných oblastech.
- ▶ Jiná než výše uvedená použití se považují za odporující stanovenému účelu a vylučují ručení výrobce.

Předvídatelné chybné používání

- ▶ Na sušičce neprovádějte změny, které nejsou výslovně povolené společností Miele.
- ▶ Neopírejte se o dvířka sušičky. Jinak se sušička může převrátit a můžete se zranit Vy nebo jiné osoby.
- ▶ Na čištění sušičky se nesmí používat vysokotlaká myčka a proud vody.
- ▶ Údržba sušičky se musí provádět včas a odborně. Jinak nelze vyloučit ztráty výkonu, poruchy funkce a nebezpečí požáru.
- ▶ V blízkosti sušičky neskladujte ani nepoužívejte benzin, petrolej nebo jiné snadno vznětlivé látky. S takovými látkami hrozí nebezpečí požáru a výbuchu.
- ▶ Nepřivádějte do sušičky vzduch prosycený výpary chloru, fluoru nebo jiných rozpouštědel. Vinou takto prosyceného vzduchu může vzniknout požár.
- ▶ Protože hrozí nebezpečí požáru, nesmí být textilie sušeny, pokud
 - nejsou vyprané.
 - nejsou dostatečně vyčištěné a jsou na nich olejové, tukové nebo jiné zbytky (například kuchyňské nebo kosmetické prádlo se zbytky olejů, tuků, krémů). U nedostatečně vyčištěných textilií hrozí nebezpečí požáru samovznícením prádla, dokonce i po skončení sušení mimo sušičku.
 - obsahují hořlavé čisticí prostředky nebo zbytky acetonu, alkoholu, benzínu, petroleje, odstraňovače skvrn, terpentýnu, vosku, odstraňovače vosku nebo chemikálií (může se to týkat např. mopů, podlahových hadrů, prachovek).
 - obsahují zbytky tužidel a laků na vlasy, odlakovačů na nehty nebo zbytky podobných materiálů.

Silně znečištěné textilie proto perte obzvláště důkladně: zvyšte množství pracího prostředku a zvolte vysokou teplotu praní. V případě pochybností textilie vyperte několikrát.

- ▶ U pantů plnicích dvířek a u krytu prostoru zachycených vláken hrozí nebezpečí smáčknutí a ustřížení. Používejte výhradně určené úchyty a rychlouzávěry.
- ▶ Před vyjímáním prádla se vždy přesvědčte, že stojí buben. Nikdy nesahejte do ještě se otáčejícího bubnu.
- ▶ **Varování:** Sušičku nikdy nevypínejte před skončením sušicího programu. Ledaže byste všechno prádlo ihned vyjmuli a rozprostřeli tak, aby mohlo odevzdat svoje teplo.

Technická bezpečnost

- ▶ Sušičku smí nainstalovat a zprovoznit jen servisní služba Miele nebo pověřený specializovaný prodejce.

Bezpečnostní pokyny a varovná upozornění

- ▶ Před umístěním sušičku zkontrolujte, zda nevykazuje viditelná vnější poškození. Poškozená sušička se nesmí instalovat ani uvádět do provozu.
- ▶ Na sušičce neprovádějte změny, které nebyly výslovně povoleny společností Miele.
- ▶ Z bezpečnostních důvodů nepoužívejte prodlužovací kabely (nebezpečí požáru v důsledku přehřátí).
- ▶ Sušička nesmí být provozována v jedné místnosti společně s čisticími přístroji pracujícími s rozpouštědly obsahujícími chlorované fluoruhlovodíky (freony). Unikající výpary se při spalování rozkládají na kyselinu solnou, což může vést k následným škodám na prádle a přístroji. Při umístění v oddělených místnostech nesmí docházet k výměně vzduchu mezi těmito místnostmi.
- ▶ Nebezpečí požáru v důsledku ovladatelné zásuvky. Tato sušička nesmí být provozována na elektrické zásuvce, která je ovladatelná (např. časovým spínačem). Je-li stornována fáze ochlazování sušičky, hrozí nebezpečí samovznícení prádla.
- ▶ Elektrickou bezpečnost této sušičky lze zajistit jen tehdy, když je připojená k elektrickému systému s ochranným vodičem nainstalovanému podle předpisů. Je velmi důležité, aby bylo splnění tohoto základního požadavku překontrolováno a v případě pochybností byla elektrická instalace budovy prověřena kvalifikovaným elektrikářem. Miele neodpovídá za škody způsobené chybějícím nebo přerušeným ochranným vodičem.
- ▶ Sušička je elektricky odpojená od sítě jen tehdy, když
 - je vytažená síťová zástrčka.
 - je vypnutý hlavní vypínač nebo elektrický jistič (v místě instalace).
- ▶ Aby bylo možné sušičku kdykoli odpojit od napájecího napětí, musí být stále zajištěna přístupnost síťové zástrčky. Obslužný personál musí mít možnost zkontrolovat z každého přístupového místa, že je síťová zástrčka ještě vytažená.
- ▶ Pokud je plánováno pevné elektrické připojení, musí být v místě instalace stále přístupné zařízení umožňující odpojení všech pólů sušičky od napájecího napětí.
- ▶ Když je poškozený síťový připojovací kabel, musí být vyměněn servisní službou Miele, aby uživatel nebyl vystaven nebezpečí.
- ▶ Sušičky s poškozenými ovládacími prvky nebo poškozenou izolací vedení se nesmí provozovat, dokud nejsou opraveny.
- ▶ Neodborně provedené opravy mohou uživatele vystavit značným nebezpečím, za která Miele neručí. Opravy smí provádět pouze kvalifikovaní pracovníci pověřeni společností Miele, jinak při následných škodách nevzniká nárok na záruku.
- ▶ Vadné díly smíte nahradit jen originálními náhradními díly Miele. Jen u těchto dílů Miele ručí za to, že v plném rozsahu splňují bezpečnostní požadavky.
- ▶ Sušičku používejte jen tehdy, když jsou namontované všechny odnímatelné vnější kryty a neexistuje tak přístup k součástem přístroje pod napětím nebo otáčejícím se součástí.
- ▶ Skleněný průhled a rám plnicích dvířek se při sušení zahřívají na vysoké teploty. Uvědomte si, že také prádlo může být horké, když je vyjmete ze sušičky před skončením sušicího programu.

Bezpečnostní pokyny a varovná upozornění

- ▶ Jestliže nedodržíte časové intervaly údržby nebo údržbu provádíte neodborně, nelze vyloučit ztráty výkonu, poruchy funkce a nebezpečí požáru.
- ▶ V případě závady nebo při čištění a ošetřování musí být sušička odpojena od napájecího napětí. Sušička je odpojena od napájecího napětí jen tehdy, když
 - je přerušené spojení s elektrickou sítí
 - jsou vypnuté jističe instalace budovy nebo
 - jsou úplně vyšroubované šroubovací pojistky instalace budovy.
- ▶ Při špatné funkci topení se mohou vyskytnout velmi vysoké teploty na dílech přístupných zvenku.
- ▶ Tato sušička nesmí být provozována na nestabilních místech (např. na lodích).
- ▶ Dbejte pokynů v kapitole „Instalace“ a kapitoly „Technické údaje“.
- ▶ K sušičce přivádějte výhradně suchý čerstvý vzduch. Přivedený vzduch nesmí být prosycený parami chlorovaných, fluorovaných nebo jiných rozpouštědel.
- ▶ Sušička smí být provozována jen tehdy, když je nainstalované odtahové potrubí a je postaráno o dostatečné větrání místnosti.
- ▶ Odtahové potrubí nesmí být nikdy zavedeno do některého z následujících komínů nebo šachet:
 - kouřové nebo odtahové komíny, které jsou v provozu
 - šachty, které slouží k odvětrání instalačních místností s topeništi
 - komíny využívané třetími osobami

Pokud jsou kouř nebo spaliny tlačeny zpět, hrozí nebezpečí otravy.

- ▶ Pravidelně kontrolujte vzduchovou průchodnost a bezvadnou funkci všech součástí odtahového potrubí (například trubku ve zdi, venkovní mřížku, ohyby, kolena atd.). Případně je vyčistěte. Pokud se v odtahovém potrubí usadila uvolněná vlákna, brání to vyfukování vzduchu a tím bezvadné funkci sušičky.

Pokud je k dispozici již používané odtahové potrubí, musíte je před jeho připojením k sušičce zkontrolovat.

V odtahovém potrubí nesmí být podtlak.

- ▶ Hrozí nebezpečí udušení nebo otravy zpět nasátými spalinami, když je ve stejné místnosti nebo v bytě nebo v sousedních místnostech nainstalovaný plynový průtokový ohřívač, plynové topení, kamna na uhlí s připojením na komín apod. a podtlak činí 4 Pa nebo více.

Podtlaku v prostoru instalace můžete zabránit, když následujícími opatřeními zajistíte dostatečné větrání místnosti (příklady):

- Zabudujete neuzavíratelné ventilační otvory ve venkovní zdi.
- Použijete okenní spínač, takže se sušička dá zapnout jen při otevřeném okně.

Nechte si potvrdit kominickým mistrem, že je provoz bezpečný a je zabráněno podtlaku 4 Pa nebo vyššímu.

- ▶ Při instalaci několika sušiček k jednou sběrnému odtahovému potrubí musí být pro každou sušičku namontována zpětná klapka přímo ke sběrnému potrubí.

Bezpečnostní pokyny a varovná upozornění

Pokud to nebudete respektovat, mohou se sušičky poškodit a může být omezena jejich elektrická bezpečnost.

- ▶ Dbejte pokynů v kapitole „Instalace odtahového potrubí“.
- ▶ Vzduchová mezera mezi spodní stranou sušičky a podlahou nesmí být zmenšena lištami soklu, vysokým kobercem apod.
- ▶ V oblasti vyklápění plnicích dvířek nesmí být nainstalovány uzamykatelné dveře, posuvné dveře nebo dveře otvírající se proti dvířkům sušičky.
- ▶ Tato sušička je kvůli zvláštním požadavkům (například ohledně teploty, vlhkosti, chemické odolnosti, odolnosti proti oděru a vibracím) vybavená speciální žárovkou. Tato speciální žárovka se smí používat jen tak, jak je stanoveno. Není vhodná pro osvětlení místnosti. Výměnu smí provádět jen kvalifikovaný pracovník pověřený společností Miele nebo servisní služba Miele.

Provozní zásady

- ▶ Bezpečnostní zařízení a ovládací prvky sušičky nesmí být poškozeny, odstraněny nebo obejity.
- ▶ Po každém sušení zavřete plnicí dvířka. Tak zabráníte tomu, aby
 - se děti pokoušely vlézt do sušičky nebo v ní schovávaly nějaké předměty.
 - do sušičky vlezla drobná zvířata.
- ▶ Na čištění sušičky se nesmí používat vysokotlaká myčka a proud vody.
- ▶ Udržujte prostor instalace sušičky stále bez prachu a uvolněných vláken. Nečistoty v nasávaném vzduchu podporují ucpávání. Může dojít k poruše a hrozí nebezpečí požáru.
- ▶ Sušička nesmí být provozována s poškozeným filtrem na zachycení vláken nebo bez něho. Mohou se vyskytnout poruchy funkce. Vlákna ucpou vzduchové cesty, topení a odtahové potrubí, což může vést k požáru. Sušičku ihned vyřaďte z provozu a poškozený filtr na zachycení vláken vyměňte.
- ▶ Filtr na zachycení vláken se musí pravidelně čistit.
- ▶ Aby při sušení nedocházelo k poruchám funkce:
 - Po každém sušení vyčistěte plochu filtru na zachycení vláken.
 - Filtr na zachycení vláken a vzduchové cesty je nutno navíc vyčistit tehdy, když na displeji svítí výzva.
- ▶ Protože hrozí nebezpečí požáru, nesmí být textilie sušeny, pokud
 - nejsou vyprané.
 - nejsou dostatečně vyčištěné a jsou na nich olejové, tukové nebo jiné zbytky (například kuchyňské nebo kosmetické prádlo se zbytky olejů, tuků, krémů). U nedostatečně vyčištěných textilií hrozí nebezpečí požáru samovznícením prádla, dokonce i po skončení sušení mimo sušičku.
 - obsahují hořlavé čisticí prostředky nebo zbytky acetonu, alkoholu, benzínu, petroleje, odstraňovače skvrn, terpentýnu, vosku, odstraňovače vosku nebo chemikálií (může se to týkat např. mopů, podlahových hadrů, prachovek).

Bezpečnostní pokyny a varovná upozornění

- obsahují zbytky tužidel a laků na vlasy, odlakovačů na nehty nebo zbytky podobných materiálů.

Silně znečištěné textilie proto perte obzvlášť důkladně: zvyšte množství pracího prostředku a zvolte vysokou teplotu praní. V případě pochybností textilie vyperte několikrát.

- ▶ Neumisťujte sušičku v prostorech ohrožených mrazem. Již teploty kolem bodu mrazu ohrožují funkčnost sušičky. Přípustné teploty v místnosti jsou od 2 °C do 40 °C.
- ▶ Z kapes sušeného prádla musí být odstraněny všechny předměty (například zapalovače, zápalky, klíče).
- ▶ **Varování:** Sušičku nikdy nevypínejte před skončením sušicího programu. Ledaže byste všechno prádlo ihned vyjmuli a rozprostřeli tak, aby mohlo odevzdat svoje teplo.
- ▶ Nebezpečí požáru v důsledku ovladatelné zásuvky. Tato sušička nesmí být provozována na elektrické zásuvce, která je ovladatelná (např. časovým spínačem). Je-li stornována fáze ochlazování sušičky, hrozí nebezpečí samovznícení prádla.
- ▶ Program je ukončen vstupem do fáze ochlazování. Fáze ochlazování následuje u mnoha programů, aby bylo zaručeno, že prádlo setrvá na teplotě, která je nepoškodí (např. aby se zabránilo samovznícení prádla). Prádlo vyjměte ze sušičky vždy kompletně a ihned po fázi ochlazování.
- ▶ Aviváž nebo podobné produkty byste měli používat tak, jak je popsáno v návodu k jejich používání.
- ▶ V blízkosti sušičky neskladujte ani nepoužívejte benzin, petrolej nebo jiné snadno vznětlivé látky. S takovými látkami hrozí nebezpečí požáru a výbuchu.
- ▶ Nepřivádějte do sušičky vzduch prosycený výpary chloru, fluoru nebo jiných rozpouštědel. Vinou takto prosyceného vzduchu může vzniknout požár.
- ▶ Pro nerezové součásti přístroje platí:
Nerezové povrchy nesmí přijít do styku s tekutými čisticími a dezinfekčními prostředky obsahujícími chlor nebo chlornan sodný. Působení těchto prostředků může vyvolat korozi nerez oceli.
Agresivní výpary roztoků chlorových bělidel mohou rovněž způsobit korozi.
Proto otevřené nádoby těchto prostředků nesmí být uchovávány v bezprostřední blízkosti přístrojů.

Příslušenství

- ▶ Součásti příslušenství se smí namontovat nebo vestavět jen tehdy, když jsou výslovně schválené společností Miele. Pokud budou namontovány nebo vestavěny jiné díly, zaniká veškerá záruka nebo ručení poskytované společností Miele.
- ▶ Sušičky Miele a pračky Miele lze uspořádat do sloupu. K tomu je nutná montážní sada pro věžové uspořádání pračky a sušičky, která je dostupná jako příslušenství k dokoupení. Je nutné dbát na to, aby se montážní sada pro věžové uspořádání pračky a sušičky hodila k sušičce Miele a pračce Miele.
- ▶ Dbejte na to, aby byl sokl Miele, který je k dostání jako příslušenství k dokoupení, vhodný pro tuto sušičku.

⚠ Miele neodpovídá za škody, které vzniknou v důsledku nedbání bezpečnostních pokynů a varovných upozornění.

Odstavení sušičky

► Pokud byste měli sušičku vyřadit, nejprve zničte zámek dvířek. Zabráníte tím dětem, aby se v přístroji uzamkly a vystavily se ohrožení života.

Popis přístroje

PDR 910 (elektricky vytápěná)

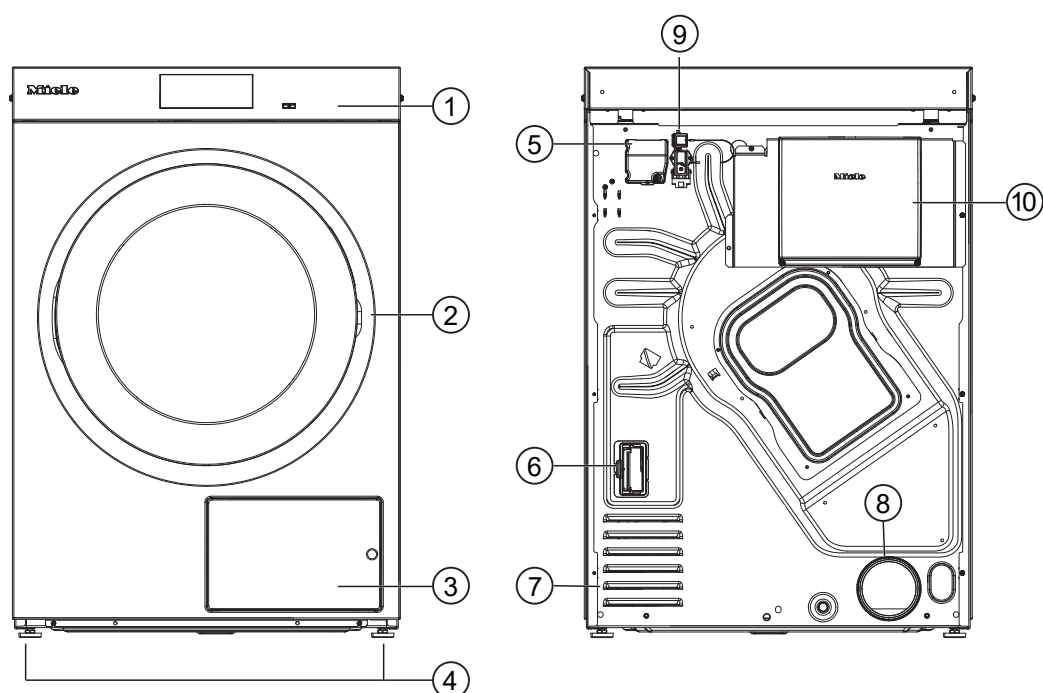

- ① ovládací panel s dotykovým displejem
- ② dvířka
- ③ kryt filtru na zachycení vláken
- ④ 4 výškově nastavitelné šroubovací nohy
- ⑤ elektrická přípojka
- ⑥ šachta pro komunikační modul
- ⑦ otvory pro nasávání sušicího vzduchu
- ⑧ přípojka odtahu Ø 100 mm
- ⑨ Přípojka pro komunikační box
- ⑩ Komunikační box (volitelně)
Pro vytvoření spojení s externími systémy

Ovládací panel

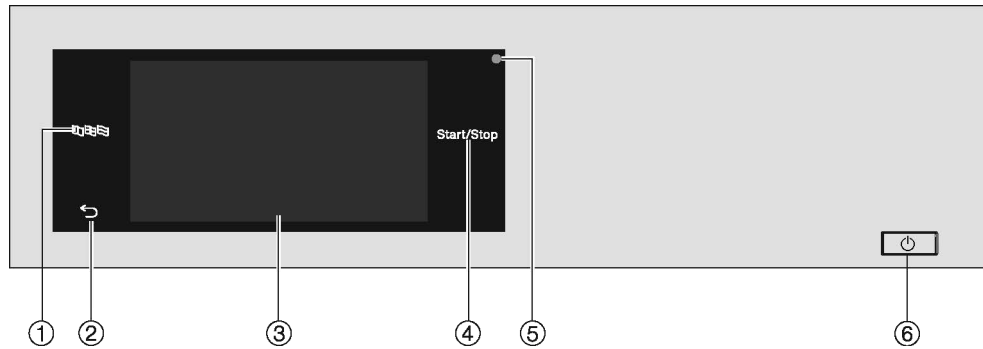

- ① **senzorové tlačítko jazyk** 

Pro zvolení aktuálního jazyka pro obsluhujícího
Po skončení programu se jazyk automaticky opět vrátí na jazyk nastavený v uživatelské úrovni.
- ② **senzorové tlačítko zpět** 

Návrat v menu o jednu úroveň.
- ③ **dotykový displej**
- ④ **senzorové tlačítko** Start/Stop



Spouští zvolený sušicí program a stornuje spuštěný program. Jakmile sensorové tlačítko bliká, lze spustit zvolený program.
- ⑤ **optické rozhraní**

Slouží servisní službě k přenosu dat.
- ⑥ **tlačítko** 

Pro zapnutí a vypnutí sušičky. Podle naprogramování v uživatelské úrovni se sušička automaticky vypíná pro úsporu elektrické energie. K vypnutí dojde po určité době, kterou lze nastavit, po skončení programu/ochrany proti pomačkání nebo po zapnutí, když nebude provedena žádná další obsluha.

Obsluha sušičky

Senzorová tlačítka a dotykový displej se sensorovými tlačítky

Senzorová tlačítka ,  a *start/stop* a sensorová tlačítka na displeji reagují na dotyk prstu. Každý dotyk je potvrzen tónem tlačítka. Můžete změnit hlasitost tónu tlačítek nebo tóny vypnout (viz kapitola „Uživatelská úroveň“).

Špičatými nebo ostrými předměty jako např. tužkami můžete poškrábat ovládací panel se sensorovými tlačítky a dotykovým displejem.
Dotýkejte se ovládacího panelu jen prsty.

Hlavní menu

Po zapnutí sušičky se na displeji objeví hlavní menu. Z hlavního menu se dostanete do všech důležitých submenu.

Stisknutím sensorového tlačítka  se kdykoli vrátíte k hlavnímu menu. Předtím nastavené hodnoty se neuloží.

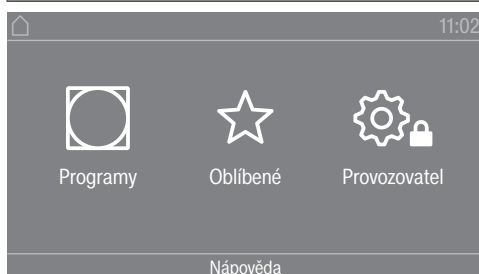

Hlavní menu

Menu „ Programy“

V tomto menu můžete volit sušicí programy.

Menu „ Oblíbené“

V tomto menu můžete vybrat jeden z celkem 12 oblíbených programů. Sušicí programy v menu *Oblíbené* může provozovatel upravit a uložit (viz kapitola „Uživatelská úroveň“, odstavec „Oblíbené programy“).

Menu „ Provozovatel“

V uživatelské úrovni můžete elektroniku sušičky přizpůsobit měnícím se požadavkům (viz kapitola „Uživatelská úroveň“).

Příklady obsluhy

Výběrové seznamy

Listování v menu „ Programy“ (jednoduchý výběr)

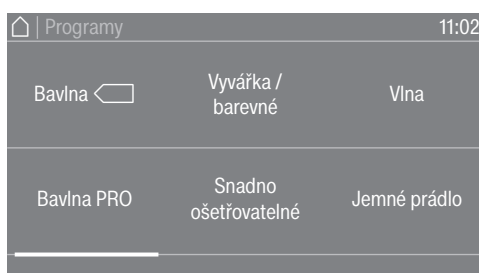

- Chcete-li listovat v menu, položte prst na dotykový displej a pohybujte prstem doleva nebo doprava.

Oranžová přetáček lišta ve spodní části displeje indikuje, že následují další možnosti volby.

- Pro zvolení požadovaného sušicího programu se prstem dotkněte názvu programu.

Displej teď přejde do základního menu zvoleného programu.

Menu „Funkce extra“ (vícenásobný výběr)

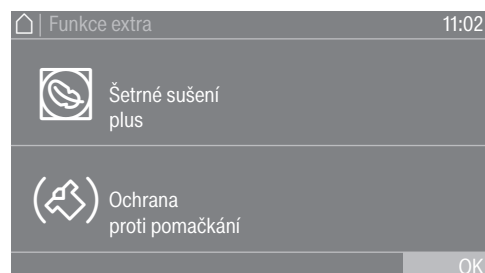

Chcete-li zvolit jednu nebo několik *extra funkcí*, dotkněte se požadovaných *extra funkcí* prstem.

Aktuálně zvolené *extra funkce* se označí oranžovou barvou. Pro opětovné zrušení *extra funkce* tuto *extra funkci* znovu stiskněte.

Nastavení číselných hodnot

V některých menu se mohou nastavovat číselné hodnoty. Číselné hodnoty můžete nastavovat tažením prstu na displeji nahoru nebo dolů.

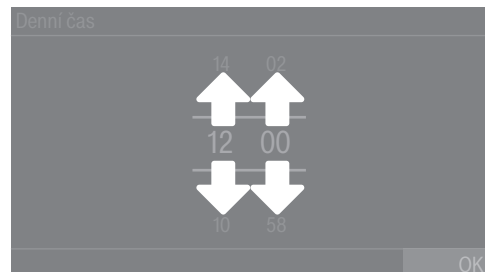

- Položte prst na číslici, kterou chcete změnit.
- Pro nastavení požadované číslice posouvejte prst nahoru nebo dolů.
- Nastavenou číselnou hodnotu potvrďte stisknutím sensorového tlačítka OK.

Tip: U některých nastavení lze hodnotu nastavit také pomocí bloku číslic v závislosti na rozsahu hodnot a velikosti kroku. Když číslice stisknete jen krátce, objeví se blok číslic. Jakmile zadáte platnou hodnotu, je sensorové tlačítko OK označené zeleně.

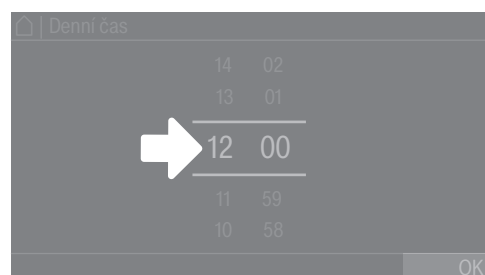

- Klepněte prstem krátce na čísla mezi oběma čarami.

Zobrazí se blok číslic.

Obsluha sušičky

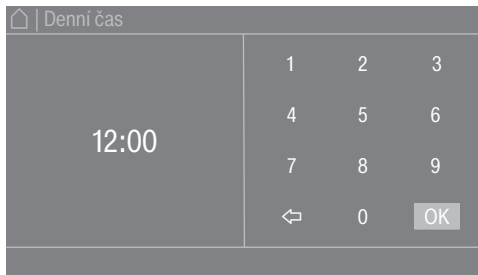

- Pro zadání číselné hodnoty tiskněte číslice na pravé straně a každou potvrďte pomocí OK.

Stahovací menu

Ve stahovacím menu si můžete nechat zobrazit různé informace (například k sušicímu programu).

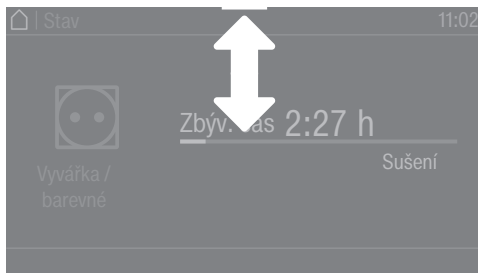

Když se u horního okraje obrazovky uprostřed displeje objeví oranžový proužek, můžete si nechat zobrazit stahovací menu. Dotkněte se proužku a přejeďte prstem po displeji dolů.

Chcete-li stahovací menu opět zavřít, stiskněte oranžový proužek a přejeďte prstem na displeji směrem nahoru.

Opuštění menu

- Pro návrat k předchozí obrazovce stiskněte sensorové tlačítko ↵.

Všechna zadání, která jste dosud provedli a nepotvrdili pomocí OK, se neuloží do paměti.

Zobrazení nápovědy

V některých menu se ve spodním řádku displeje zobrazuje Nápověda.

- Požadujete-li další informace k aktuálnímu menu, stiskněte sensorové tlačítko Nápověda. Na displeji se zobrazí další informace.

- Pro návrat k předchozí obrazovce stiskněte sensorové tlačítko ↵.

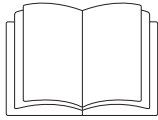

⚠ Poškození osob nebo věcné škody neodborným umístěním. Neodborné umístění sušičky může vést k poškození osob nebo věcným škodám. Sušičku před prvním uvedením do provozu správně umístěte. Sušičku řádně připojte. Dbejte kapitoly „Instalace“.

Provedte první uvedení do provozu celé. Při prvním uvádění do provozu definujte nastavení pro běžný provoz sušičky. Některá nastavení můžete měnit jen během prvního uvádění do provozu. Poté tato nastavení může měnit jen servisní služba Miele.

Nastavení jsou navíc popsána v kapitole „Uživatelská úroveň“.

Zapnutí sušičky

- Stiskněte tlačítko .

Rozsvítí se uvítání.

Nastavení jazyka displeje

Budete vyzváni, abyste nastavili jazyk displeje. Změna jazyka je možná kdykoli (viz kapitola „Uživatelská úroveň“, odstavec „Jazyk“).

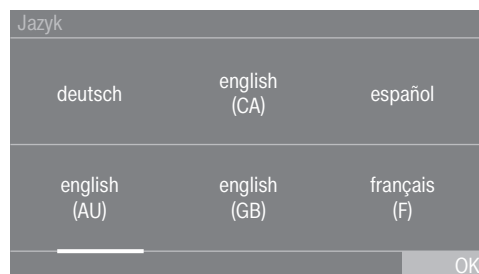

- Přejíždějte prstem na displeji doleva nebo doprava, dokud se neobjeví požadovaný jazyk.
- Prstem krátce klepněte na požadovaný jazyk.

Zvolený jazyk je oranžově označený a displej přejde k dalšímu nastavení.

Upozornění na volitelné externí přístroje

Jsou-li přítomna externí zařízení (např. systémy vypínání při energetické špičce, inkasní přístroje), před prvním uvedením do provozu připojte komunikační box a/nebo zasuňte komunikační modul do šachty pro moduly na zadní straně sušičky. K tomu musí být sušička odpojená od napájecího napětí. Až potom začněte s uváděním do provozu.

Následuje upozornění na volitelný externí hardware. Potvrďte upozornění senzorovým tlačítkem .

Nastavení jasu displeje

Budete vyzváni k nastavení jasu displeje.

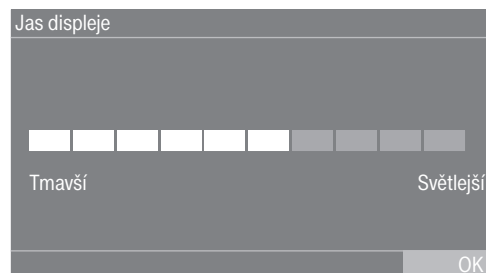

- Stiskněte pruh segmentů v místě požadovaného stupně jasu.

Zvolený stupeň jasu se znázorní délkou pruhu segmentů.

- Potvrďte sensorovým tlačítkem OK.

Displej přejde k dalšímu nastavení.

Nastavení data

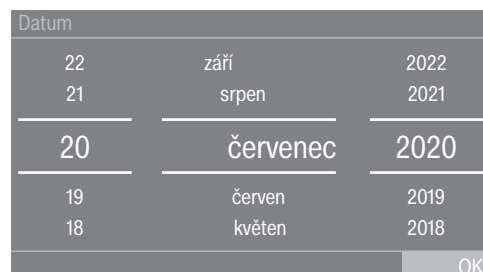

- Položte prst na hodnotu, kterou chcete změnit, a pohybujte jím nahoru nebo dolů.

- Až budou nastaveny všechny hodnoty, potvrďte zadání sensorovým tlačítkem OK.

Displej teď přejde k dalšímu nastavení.

Potvrzení dotazu na zobrazování denního času

Na displeji se objeví dotaz: Vypnout zobrazení denního času?

- Stiskněte sensorové tlačítko Ano nebo Ne.

Když zvolíte Ano, nastavovací menu Denní čas se přeskočí.

Když zvolíte Ne, displej přejde do nastavovacího menu Denní čas.

Nastavení denního času

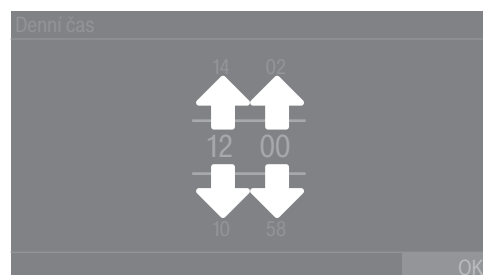

- Položte prst na číslici, kterou chcete změnit, a pohybujte jím nahoru nebo dolů.

- Potvrďte sensorovým tlačítkem OK.

Displej přejde k dalšímu nastavení.

Volba programových balíčků

Můžete zvolit různé programy z programových balíčků. Již aktivní programy jsou oranžově označeny.

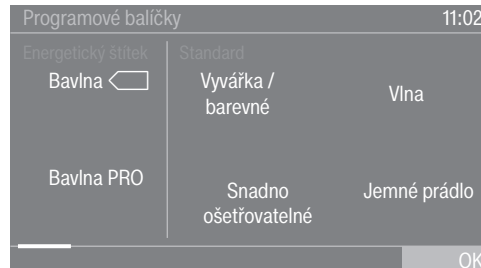

- Přejíždějte prstem doleva, dokud se neobjeví další, nikoli oranžově označený program.

- Stiskněte program, který se má aktivovat.

Zvolený program je nyní aktivní a oranžově označený.

V případě potřeby teď můžete zvolit další programy.

- Jestliže nechcete zvolit žádný další program, potvrďte to pomocí OK.

Displej přejde k dalšímu nastavení.

Tip: Zvolený program můžete deaktivovat tak, že ho znovu stisknete. Výjimka: Programy **Bavlna** a **Bavlna PRO** nelze deaktivovat.

Vytvoření inkasního přístroje

Kdybyste chtěli vytvořit inkasní přístroj, přečtěte si kapitolu „Uživatelská úroveň“, odstavec „Inkasní přístroj“. Tato nastavení můžete provést jen při prvním uvádění do provozu. Pokud si později budete přát změnu, informujte se u servisní služby Miele.

Když se inkasní přístroj vytvořit nemá, můžete jeho vytvoření přeskočit.

Přeskočení vytvoření inkasního přístroje

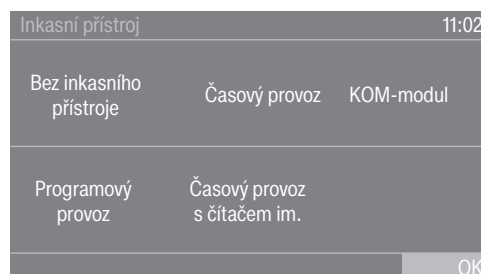

- Stiskněte sensorové tlačítko Bez inkasního přístroje.

- Potvrďte pomocí OK.

Displej přejde k dalšímu nastavení.

Ukončení prvního uvádění do provozu

První uvedení do provozu je skončené tehdy, když je následně proveden celý program delší než 10 minut.

Při přerušení elektrické sítě před spuštěním prvního sušicího programu (například vypnutím tlačítkem ) se první uvádění do provozu může provést ještě jednou. Pokud proběhl sušicí program delší než 10 minut, opakované první uvedení do provozu se neprovede.

- V hlavním menu stiskněte sensorové tlačítko  Programy.

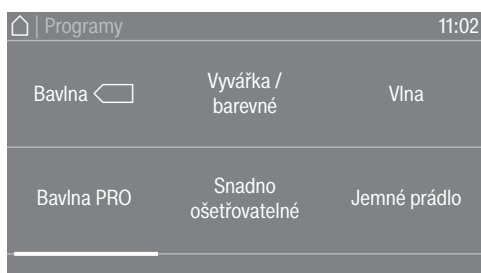

- Táhněte prstem doleva, dokud nevidíte program Časový program studená.

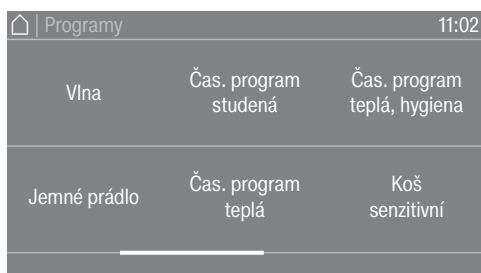

- Stiskněte program Časový program studená.
 - Stiskněte blikající sensorové tlačítko *start/stop*.
- Po skončení programu je sušička připravená k sušení.

1. Správné ošetřování prádla

Praní před sušením

Silně znečištěné textilie vyperte zvlášť důkladně. Použijte dostatečné množství pracího prostředku a zvolte vysokou teplotu praní. V případě pochybností vyperte textilie několikrát.

Pokud byly na vyčištění prádla použity průmyslové chemikálie, nesmí se sušička použít na sušení takto chemicky vyčištěného prádla.

Nové, tmavé a barevné textilie vyperte obzvlášť důkladně a zvlášť. Tmavé a barevné textilie nesusušte společně se světlými textiliemi. Tyto textilie mohou při sušení pouštět barvu (i na plastové díly v sušičce). Stejně tak se na textiliích mohou usadit uvolněná vlákna jiných barev.

Odstranění cizích těles







Před sušením se ujistěte, že se v prádle nenachází žádná cizí tělesa.

 Poškození nevyjmutými cizími tělesy.
Cizí tělesa v prádle se mohou roztavit, shořet nebo vybuchnout. Odstraňte z prádla všechna cizí tělesa (např. pomůcky pro dávkování pracích prostředků, zapalovač apod.).

Zkontrolujte textilie nebo prádlo, zda mají bezvadné lemy a švy. Tak můžete zabránit vypadnutí textilních náplní, které mohou vést k požáru. Přišijte nebo odstraňte uvolněné tvarovací součásti z podprsenek.

 Nebezpečí požáru v důsledku chybného použití a obsluhy. Prádlo může shořet a zničit sušičku a její okolí. Přečtěte si a dodržujte kapitolu „Bezpečnostní pokyny a varovná upozornění“.

Symbyly pro ošetřování

Sušení	
	normální/vyšší teplota
	snížená teplota*
* Zvolte Šetrné sušení.	
	nevhodné pro sušení v sušičce
Žehlení a mandlování	
	velmi horké
	horké
	teplé
	nežehlit/nemandlovat

2. Naplnění sušičky

Naplnění sušičky prádlem

Textilie se mohou poškodit. Před plněním si nejprve přečtěte kapitolu „1. Správné ošetřování prádla“.

- Otevřete dvířka.
- Naplňte sušičku prádlem.

Nebezpečí poškození přiskřípnutím prádla.

Textilie mohou být při zavírání přiskřípnuty dvířky a poškodit se. Při zavírání dbejte na to, abyste žádné prádlo nepřiskřípli v otvoru dvířek.

Nepřeplňte buben. Prádlo se může opotřebit a výsledek sušení může být špatný. A musíte počítat s větším pomačkáním prádla.

Zavření dvířek

⚠ Poškození přiskřípnutím.

Textilie se mohou poškodit přiskřípnutím při zavírání dvířek.

Při zavírání dvířek dbejte na to, abyste žádné prádlo nepřiskřípli v otvoru dvířek.

- Dvířka lehce přibouchněte.

3. Volba programu

Zapnutí sušičky

- Stiskněte tlačítko .

Rozsvítí se uvítání.

Existují různé možnosti, jak zvolit sušicí program z menu.

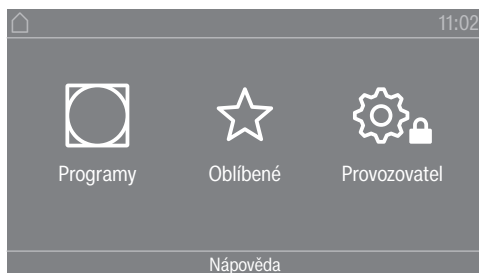

- Stiskněte sensorové tlačítko  Programy.

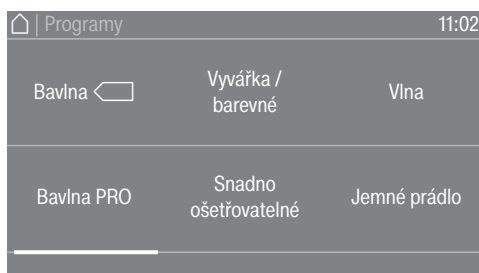

- Přejíždějte prstem doleva, dokud se neobjeví požadovaný program.
- Stiskněte sensorové tlačítko programu.

Displej přejde do základního menu sušicího programu.

Alternativně můžete zvolit program přes seznam oblíbených programů.

Programy přednastavené v  Oblíbené lze změnit přes uživatelskou úroveň.

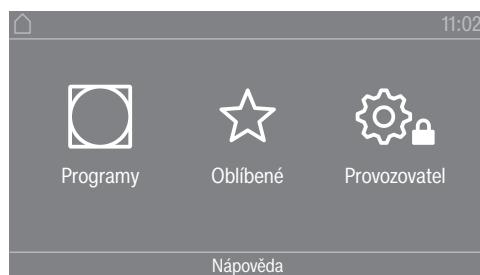

- Stiskněte sensorové tlačítko ☆ Oblíbené.

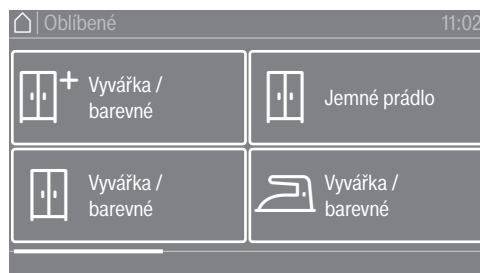

- Přejíždějte prstem doleva, dokud se neobjeví požadovaný program.

- Stiskněte požadovaný program.

Displej přejde do základního menu sušicího programu.

4. Zvolení nastavení programu

Volba stupně sušení

U mnoha programů můžete změnit předvolený stupeň sušení. V závislosti na programu lze zvolit různé stupně sušení.

Volba extra funkcí

Sušicí programy je možno doplnit různými extra funkcemi. Některé extra funkce jsou volitelné jen u určitých sušicích programů.



- Stiskněte sensorové tlačítko Funkce extra.

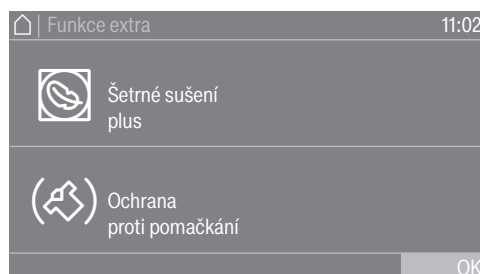

- Stiskněte sensorové tlačítko požadované extra funkce.

- Potvrďte pomocí OK jen tehdy, když je to nabízeno na displeji.

Svítil příslušný symbol požadované extra funkce (☺ nebo ☹).

Sušení

 Šetrné sušení plus

Při sušení choulostivých textilií se méně otáčí buben a sušení probíhá při nižší teplotě.

 Ochrana proti pomačkání

Po skončení programu se buben, v závislosti na zvoleném programu, otáčí ve speciálním rytmu. Otáčení pomáhá zmenšit pomačkání prádla po skončení programu.

Z výroby je ochrana proti pomačkání vypnutá. Ochranu proti pomačkání lze v uživatelské úrovni zapnout s variabilní dobou trvání až do 12 hodin. Toto nastavení najdete v uživatelské úrovni v menu Technologie/Ochrana proti pomačkání.

5. Spuštění programu

Inkasní přístroj (volitelně)

Jestliže je k dispozici inkasní přístroj, dbejte výzvy k placení na displeji.

Možná ztráta peněžní hodnoty otevřením plnicích dvířek nebo při stornování programu.

Podle nastavení může u inkasního přístroje dojít ke ztrátě peněžní hodnoty otevřením plnicích dvířek nebo stornováním programu.

Po spuštění programu neotvírejte dvířka.

Nestornujte probíhající program.

Spuštění programu

Jakmile je možné spustit program, pomalu bliká sensorové tlačítko *start/stop*.

- Stiskněte sensorové tlačítko *start/stop*.

Pokud byl zvolen čas předvolby startu, zobrazuje se na displeji.

Po uplynutí času předvolby startu nebo ihned po startu se spustí sušicí program. Zbývající doba programu se zobrazuje na displeji.

Vyvolání aktuálních parametrů programu

Během doby provádění programu se přes stahovací menu můžete podívat na parametry aktuálního sušicího programu (např. stupeň sušení, hmotnost náplně, zvolené extra funkce, teplota sušení).

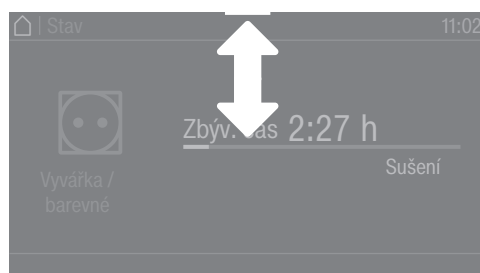

- Pro vyvolání stahovacího menu táhněte v době provádění programu prstem shora dolů.

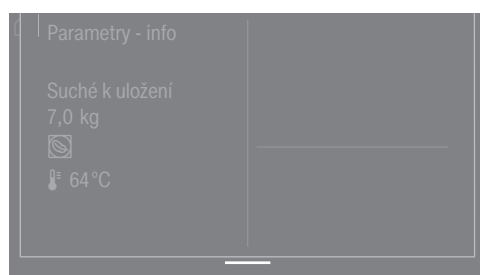

Ve stahovacím menu se zobrazují parametry sušicího programu.

- Pro opětovné zavření stahovacího menu táhněte prstem odspodu nahoru nebo stiskněte sensorové tlačítko ↶.

Doba trvání programu/prognóza zbývající doby

Doba trvání programu závisí na množství, druhu a zbytkové vlhkosti prádla. Proto se zobrazovaná doba trvání programů se stupni sušení může měnit nebo „skákat“. Učící se elektronika sušičky se během provádění programu přizpůsobuje. Zobrazovaná doba trvání programu se stále upřesňuje.

Při prvních použitích programů se zobrazovaný čas může značně lišit od reálné zbývající doby sušení. S častějším prováděním příslušného programu se zmenšuje rozdíl mezi prognózovanou a dosaženou dobou. Jestliže v některém programu sušíte náplně různých velikostí, může být časový údaj na ukazateli zbývající doby jen přibližný.

Konec programu

Konec programu

Po skončení programu se prádlo ochlazuje. Fáze ochlazování je na displeji indikována hlášením **Konec / ochlazování**. Prádlo lze vyjmout.

Po uplynutí času fáze ochlazování a úplném skončení sušicího programu se zobrazí hlášení **Konec**.

Sušička se automaticky vypne po nastaveném čase po skončení programu.

Pokud byla zvolena extra funkce **Ochrana proti pomačkání** (☞)*, tak se buben po skončení programu nadále otáčí v intervalech. Tak se minimalizuje pomačkání, když není možné vyjmout prádlo ihned.

* Ochrana proti pomačkání je z výroby vypnutá a lze ji aktivovat v uživatelské úrovni.

Vyjmutí prádla

- Otevřete dvířka.
- Buben vyprázdněte vždy úplně.

Zapomenuté prádlo se může poškodit přesušením.
Z bubnu vždy vyjměte všechno prádlo.

- Vypněte sušičku stisknutím tlačítka (⏻).

Pokyny pro ošetřování

Na této sušičce musíte provádět pravidelnou údržbu, zvláště při trvalém provozu. Respektujte kapitolu „Čištění a ošetřování“.

Časovač

Předpoklad pro nastavení časovače

Musí být aktivována Časová předvolba v položce **Uživatelská úroveň** v menu **Ovládání / zobrazení**, aby bylo možné zvolit Časovač. Pomocí Časovač můžete zvolit dobu do spuštění programu, čas spuštění programu nebo čas skončení programu.

Nastavení časovače

- Stiskněte sensorové tlačítko **Časovač**.
- Zvolte volbu **Konec v, Start za** nebo **Start v**.
- Nastavte hodiny a minuty a potvrďte je sensorovým tlačítkem **OK**.









Balíček programů „Energetický štítek“

Název programu	Vhodný druh textilu	Volitelné stupně sušení (zbytková vlhkost v %)	Volitelné extra funkce	Množství naplnění
☺ Bavlna ◻	normálně vlhké bavlněné prádlo	<ul style="list-style-type: none"> - Suché na mandl (40 %) - Suché k žehlení (25 %) - Suché k žehlení + (15 %) - Lehce suché (2 %) - Suché k uložení (0 %) - Suché k uložení + (-2 %) - Extra suché (-4 %) 	- (☺) Ochrana proti po- mačkání*	10 kg
☺ Bavlna PRO	normálně vlhké bavlněné prádlo	<ul style="list-style-type: none"> - Suché na mandl (40 %) - Suché k žehlení (25 %) - Suché k žehlení + (15 %) - Lehce suché (2 %) - Suché k uložení (0 %) - Suché k uložení + (-2 %) - Extra suché (-4 %) 	- (☺) Ochrana proti po- mačkání*	















* Lze zvolit jen tehdy, když je extra funkce aktivovaná v programovací funkci uživatelské úrovně.

Přehled programů











Balíček programů „Standard“

Název programu	Vhodný druh textilu	Volitelné stupně sušení (zbytková vlhkost v %)	Volitelné extra funkce	Množství naplnění
 Vývářka / barevné	jednovrstvé a vícevrstvé textilie z bavlny nebo lnu	<ul style="list-style-type: none"> - Suché na mandl (40 %) - Suché k žehlení (25 %) - Suché k žehlení + (15 %) - Lehce suché (2 %) - Suché k uložení (0 %) - Suché k uložení + (-2 %) - Extra suché (-4 %) 	<ul style="list-style-type: none"> -  Šetrné sušení plus -  Ochrana proti po-mačkání* 	10 kg
 Snadno ošetřovatelné	snadno ošetřovatelné textilie ze syntetiky, bavlny nebo směsných tkanin	<ul style="list-style-type: none"> - Suché k žehlení (20 %) - Suché k žehlení + (10 %) - Suché k uložení (2 %) - Suché k uložení + (0 %) 	<ul style="list-style-type: none"> -  Šetrné sušení plus -  Ochrana proti po-mačkání* 	4 kg
 Vlna	textilie z vlny	-	-	2 kg
 Jemné prádlo	choulostivé textilie ze syntetiky, bavlny nebo směsné tkaniny	<ul style="list-style-type: none"> - Suché k žehlení (20 %) - Suché k uložení (2 %) - Suché k uložení + (0 %) 	<ul style="list-style-type: none"> -  Ochrana proti po-mačkání* 	

Přehled programů





Název programu	Vhodný druh textilu	Volitelné stupně sušení (zbytková vlhkost v %)	Volitelné extra funkce	Množství naplnění
 Čas. program studená	textilie, které mají být provětrány	-	-  Ochrana proti po- mačkání*	4 kg
 Čas. program teplá	k sušení malého množ- ství prádla nebo k do- sušení jednotlivých kusů prádla	-	-  Šetrné sušení plus -  Ochrana proti po- mačkání*	
 Čas. program teplá-hygi- ena	k sušení malého množ- ství prádla nebo k do- sušení jednotlivých kusů prádla	-	-  Ochrana proti po- mačkání*	
 Koš senzitivní	Textilie vhodné k sušení v sušičce, které nemají být mechanicky namáhá- ny.	-	-	
 Program koš	Textilie vhodné k sušení v sušičce, které nemají být mechanicky namáhá- ny.	-	-	
 Froté prádlo	textilní tkaniny s obzvlášť vysokou nasákavostí (na- př. ručníky, mycí žínky nebo župany)	- Suché na mandl (20 %) - Suché k žehlení (12 %) - Suché k žehlení + (8 %) - Lehce suché (2 %) - Suché k uložení (0 %) - Suché k uložení + (-2 %) - Extra suché (-4 %)	-  Ochrana proti po- mačkání*	
 Jeans	textilie z robustní džínovi- ny	- Suché na mandl (40 %) - Suché k žehlení + (8 %) - Suché k uložení (2 %)	-  Šetrné sušení plus -  Ochrana proti po- mačkání*	

Přehled programů

Název programu	Vhodný druh textilu	Volitelné stupně sušení (zbytková vlhkost v %)	Volitelné extra funkce	Množství naplnění
 Košile	košile	<ul style="list-style-type: none"> - Suché na mandl (40 %) - Suché k žehlení (20 %) - Lehce suché (8 %) - Suché k uložení (2 %) - Suché k uložení + (0 %) 	-  Ochrana proti po- mačkání*	1 kg
 Hedvábí	textilie z hedvábí	<ul style="list-style-type: none"> - Suché na mandl (40 %) - Suché k žehlení (20 %) - Suché k žehlení + (16 %) - Lehce suché (8 %) - Suché k uložení (0 %) 	-  Ochrana proti po- mačkání*	
 Automatika plus	náplň ze směsi textilií pro programy „vyvářka/barevné prádlo“ a „snadno ošetřovatelné“	<ul style="list-style-type: none"> - Suché na mandl (40 %) - Suché k žehlení (25 %) - Suché k žehlení + (15 %) - Lehce suché (2 %) - Suché k uložení (0 %) - Suché k uložení + (-2 %) - Extra suché (-4 %) 	<ul style="list-style-type: none"> -  Šetrné sušení plus -  Ochrana proti po- mačkání* 	10 kg
 Vyhlazování	<ul style="list-style-type: none"> - bavlněné nebo lněné tkaniny - snadno ošetřovatelné textilie z bavlny, směsných tkanin nebo syntetiky: bavlněné kalhoty, anoraky, košile 	-	<ul style="list-style-type: none"> -  Šetrné sušení plus -  Ochrana proti po- mačkání* 	2 kg

* Lze zvolit jen tehdy, když je extra funkce aktivovaná v programovací funkci uživatelské úrovně.

















Balíček programů „Sport“

Název programu	Vhodný druh textilu	Volitelné stupně sušení (zbytková vlhkost v %)	Volitelné extra funkce	Množství naplnění
 Sportovní oděvy	polyester nebo polyamid s elasthanem a bez něj	<ul style="list-style-type: none"> - Suché na mandl (40 %) - Suché k žehlení (20 %) - Suché k žehlení + (8 %) - Lehce suché (2 %) - Suché k uložení (0 %) - Suché k uložení + (-2 %) - Extra suché (-4 %) 	- (☞) Ochrana proti po- mačkání*	4 kg
 Outdoor	polyamid a membránové výrobky outdoorové oblečení z materiálu vhodného k sušení v sušičce	<ul style="list-style-type: none"> - Suché na mandl (40 %) - Suché k žehlení (20 %) - Lehce suché (8 %) - Suché k uložení (2 %) - Suché k uložení + (0 %) 	- (☞) Ochrana proti po- mačkání*	
 Impregnace	Textilie vhodné k sušení v sušičce, jako je např. mikrovlákno, lyžařské a outdoorové oblečení, jemná hustá bavlna (popelín), prostírání. Pozor, nebezpečí požáru! Nesmí se sušit textilie, které byly impregnovány prostředky obsahujícími parafín. Součástí tohoto programu je přídatná fáze fixace impregnace. Impregnované textilie se smí ošetřovat výhradně jen impregnačním prostředkem s upozorněním „vhodné pro membránové textilie“.	<ul style="list-style-type: none"> - Suché na mandl (40 %) - Suché k žehlení (20 %) - Lehce suché (8 %) - Suché k uložení (0 %) 	- (☞) Ochrana proti po- mačkání*	
 Reaktivace	polyamid a membránové výrobky Narovnají se vlákna, čímž se zlepší odpuzování vody.	<ul style="list-style-type: none"> - Suché na mandl (40 %) - Suché k žehlení (20 %) - Lehce suché (8 %) - Suché k uložení (0 %) 	- (☞) Ochrana proti po- mačkání*	

* Lze zvolit jen tehdy, když je extra funkce aktivovaná v programovací funkci uživatelské úrovně.









Přehled programů

Balíček programů „Rovné prádlo“

Název programu	Vhodný druh textilu	Volitelné stupně sušení (zbytková vlhkost v %)	Volitelné extra funkce	Množství naplnění
 Vyvážka / bar. suché plus	jednovrstvé a vícevrstvé textilie z bavlny nebo lnu	- Extra suché (-4 %)	-  Ochrana proti po- mačkání*	10 kg
 Vyvážka / bar. suché	jednovrstvé a vícevrstvé textilie z bavlny nebo lnu	- Suché k uložení (0 %)	-  Ochrana proti po- mačkání*	
 Vyvážka / bar. zb. vlhk. 20 %	jednovrstvé a vícevrstvé textilie z bavlny nebo lnu	- Suché k žehlení + (20 %)	-  Ochrana proti po- mačkání*	
 Vyvážka / bar. zb. vlhk. 25%	jednovrstvé a vícevrstvé textilie z bavlny nebo lnu	- Suché k žehlení (25 %)	-  Ochrana proti po- mačkání*	
 Vyvážka / bar. zb. vlhk. 40%	jednovrstvé a vícevrstvé textilie z bavlny nebo lnu	- Suché na mandl (40 %)	-  Ochrana proti po- mačkání*	
 Snadno ošetř. suché	snadno ošetřovatelné textilie ze syntetiky, bavlny nebo směsných tkanin	- Suché k uložení + (0 %)	-  Ochrana proti po- mačkání*	4 kg
 Snadno ošetř. zb. vlhk. 10 %	snadno ošetřovatelné textilie ze syntetiky, bavlny nebo směsných tkanin	- Suché k žehlení + (10 %)	-  Ochrana proti po- mačkání*	
 Snadno ošetř. zb. vlhk. 20%	snadno ošetřovatelné textilie ze syntetiky, bavlny nebo směsných tkanin	- Suché k žehlení (20 %)	-  Ochrana proti po- mačkání*	

* Lze zvolit jen tehdy, když je extra funkce aktivovaná v programovací funkci uživatelské úrovně.







Balíček programů „Peřiny“

Název programu	Vhodný druh textilu	Volitelné stupně sušení (zbytková vlhkost v %)	Volitelné extra funkce	Množství naplnění
 Péřové lůžkoviny	péřové přikrývky a polštáře	- Suché k uložení (0 %)	-  Ochrana proti po- mačkání*	8 kg
 Syntetické lůžkoviny	syntetické peřiny a polštáře	- Suché k uložení (0 %)	-  Ochrana proti po- mačkání*	
 Lůžkoviny -přir. vlákno	peřiny s přírodní srstí a přikrývky Peřiny s přírodní srstí se v sušičce nesmí usušit úplně, protože jinak hrozí nebezpečí zplstnatění. Doporučujeme jen částečné usušení.	-	-  Ochrana proti po- mačkání*	
 Polštáře	polštáře	- Suché k uložení (0 %)	-  Ochrana proti po- mačkání*	

* Lze zvolit jen tehdy, když je extra funkce aktivovaná v programovací funkci uživatelské úrovně.

Přehled programů

Balíček programů „Úklidové prostředky“

Název programu	Vhodný druh textilu	Volitelné stupně sušení (zbytková vlhkost v %)	Volitelné extra funkce	Množství naplnění
 Mopy	bavlněné mopy	<ul style="list-style-type: none"> - Suché na mandl (20 %) - Suché k žehlení (15 %) - Suché k žehlení + (10 %) - Lehce suché (2 %) - Suché k uložení (0 %) - Suché k uložení + (-2 %) - Extra suché (-4 %) 	-  Ochrana proti po- mačkání*	8 kg
 Mopy mikrovlákno	mopy z mikrovlákna	<ul style="list-style-type: none"> - Suché na mandl (40 %) - Suché k žehlení (20 %) - Suché k uložení (2 %) - Suché k uložení + (0 %) 	-  Ochrana proti po- mačkání*	
 Úklidové utěrky	utěrky z mikrovlákna, prachovky	<ul style="list-style-type: none"> - Suché na mandl (40 %) - Suché k žehlení (20 %) - Suché k uložení (2 %) - Suché k uložení + (0 %) - Extra suché (-2 %) 	-  Ochrana proti po- mačkání*	4 kg

* Lze zvolit jen tehdy, když je extra funkce aktivovaná v programovací funkci uživatelské úrovně.

Balíček programů „Hasiči“

Název programu	Vhodný druh textilu	Volitelné stupně sušení (zbytková vlhkost v %)	Volitelné extra funkce	Množství naplnění
☹ Masky	ochranné dýchací masky s popruhy Dýchací masky se smí sušit jen tehdy, když jsou v bubnu uchyceny speciálními držáky (příslušenství k dokoupení).	-	-	2 ks
👤 Ochranné oděvy	ochranné obleky (např. Nomex® hasičské obleky), overaly, bundy, kalhoty Pro dosažení optimálního výsledku sušení obraťte textilie naruby.	- Suché k uložení (2 %)	- (☹) Ochrana proti po- mačkání*	4,5 kg
👤 Impregnace ochran. odě- vů	Textilie, které byly ošetře- ny impregnačním prostředkem. Na impregnované textilie se smí používat jen impregnační prostředky, které jsou vhodné pro membránové textilie a jejichž základem jsou sloučeniny fluoru. Suché zipy zapněte nebo je přikryjte páskou. Pozor, nebezpečí požá- ru! Nesmí se sušit texti- lie, které byly impregnovány prostředky obsahujícími parafín.	- Suché k uložení (2 %)	- (☹) Ochrana proti po- mačkání*	
👤 Záchranářský oděv	umělé vlákno a bavlna Suché zipy zapněte nebo je přikryjte páskou. Pro dosažení optimálního výsledku sušení obraťte textilie naruby.	- Suché k uložení (2 %)	- (☹) Ochrana proti po- mačkání*	

* Lze zvolit jen tehdy, když je extra funkce aktivovaná v programovací funkci uživatelské úrovně.

Přehled programů





Balíček programů „WetCare“

Název programu	Vhodný druh textilu	Volitelné stupně sušení (zbytková vlhkost v %)	Volitelné extra funkce	Množství naplnění
Ⓜ WetCare senzitivní	neprateľné svrchní oděvy	-	- (☒) Ochrana proti pomačkání*	4 kg
Ⓜ WetCare hedvábí	neprateľné svrchní oděvy choulostivé na pomačkání	- Suché na mandl (40 %) - Suché k žehlení (20 %) - Suché k žehlení + (16 %) - Lehce suché (8 %) - Suché k uložení (0 %)	- (☒) Ochrana proti pomačkání*	
Ⓜ WetCare intenzivní	prateľné svrchní oděvy	- Suché na mandl (40 %) - Suché k žehlení (25 %) - Suché k žehlení + (15 %) - Lehce suché (2 %) - Suché k uložení (0 %) - Suché k uložení + (-2 %) - Extra suché (-4 %)	- (☒) Ochrana proti pomačkání*	

* Lze zvolit jen tehdy, když je extra funkce aktivovaná v programovací funkci uživatelské úrovně.

Balíček programů „Stáj“

 Nebezpečí poškození kovovými přezkami, očky a háčky.
 Kovové přezky, očka a háčky mohou poškodit textilie a buben sušičky.
 Před sušením odstraňte všechny kovové přezky, očka a háčky.
 Pokud kovové přezky, očka a háčky nelze odstranit, musíte je přikrýt vhodnými ochrannými sáčky (příslušenství Miele k dokoupení).

Název programu	Vhodný druh textilu	Volitelné stupně sušení (zbytková vlhkost v %)	Volitelné extra funkce	Množství naplnění
 Koňské deky	přikrývky na koně, sedlové potahy, kamaše, kabátky, bandáže, textilní ohlávky	<ul style="list-style-type: none"> - Suché na mandl (40 %) - Suché k uložení (2 %) - Suché k uložení + (0 %) 	-  Ochrana proti pomáčkání*	8 kg (asi 5 sedlových potahů nebo 1 letní přikrývka)
 Vlněné koňské deky	přikrývky na koně s vysokým vlněným podílem	-	-  Ochrana proti pomáčkání*	

* Lze zvolit jen tehdy, když je extra funkce aktivovaná v programovací funkci uživatelské úrovně.

Přehled programů

Balíček programů „Speciální programy“

Na přístroji si můžete individuálně sestavit 5 speciálních programů a přidělit jim libovolný název. Názvy programů запиšte do tabulky.

Název programu	Vhodný druh textilu	Volitelné stupně sušení (zbytková vlhkost v %)	Volitelné extra funkce	Množství naplnění
☆ Speciální program 1				≤ 10 kg
☆ Speciální program 2				
☆ Speciální program 3				
☆ Speciální program 4				
☆ Speciální program 5				

Balíček programů „Individuální programy“

V Miele Benchmark Programming Toolu můžete sestavit 20 individuálních programů (viz příručku „Miele Benchmark Programming Tool“) a přidělit jim volitelné názvy. Názvy programů запиšte do tabulky.

Název programu	Vhodný druh textilu	Volitelné stupně sušení (zbytková vlhkost v %)	Volitelné extra funkce	Množství naplnění
☺ 1 Individuální program 1				≤ 10 kg
☺ 2 Individuální program 2				
☺ 3 Individuální program 3				
☺ 4 Individuální program 4				
☺ 5 Individuální program 5				
☺ 6 Individuální program 6				
☺ 7 Individuální program 7				
☺ 8 Individuální program 8				
☺ 9 Individuální program 9				
☺ 10 Individuální program 10				
☺ 11 Individuální program 11				
☺ 12 Individuální program 12				
☺ 13 Individuální program 13				
☺ 14 Individuální program 14				
☺ 15 Individuální program 15				
☺ 16 Individuální program 16				
☺ 17 Individuální program 17				
☺ 18 Individuální program 18				
☺ 19 Individuální program 19				
☺ 20 Individuální program 20				

Změna průběhu programu

Změna zvoleného programu

Během provádění programu již není možná nová volba programu (ochrana před neúmyslnou změnou). Pokud chcete zvolit nový program, musíte nejprve stornovat probíhající program.

⚠ Nebezpečí požáru v důsledku chybného použití a obsluhy. Prádlo může shořet a zničit sušičku a její okolí. Přečtěte si a dodržujte kapitolu „Bezpečnostní pokyny a varovná upozornění“.

Storno probíhajícího programu

- Stiskněte sensorové tlačítko *start/stop*.

Na displeji se zobrazí toto hlášení: Chcete program stornovat?

- Pro stornování probíhajícího programu stiskněte sensorové tlačítko *Ano*.

⚠ Nebezpečí popálení horkým prádlem nebo bubnem sušičky. Když se dotknete horkého prádla nebo bubnu sušičky, můžete se popálit. Nechte prádlo vychladnout a pak je opatrně vyjměte.

Když otevřete dvířka sušičky během provádění programu, probíhající program se stornuje.

Když je v uživatelské úrovni zvolená funkce *Režim otví-rání dvířek/ Přerušit program*, probíhající program se po otevření dvířek přeruší. Při přerušení zůstává sušička v aktuálním programu. Po zavření dvířek a stisknutí sensorového tlačítka *start/stop* přerušovaný program pokračuje.

Nové zvolení stornovaného programu

- Otevřete a zavřete dvířka.
- Zvolte a spusťte nový program.

Doplnění prádla při probíhající předvolbě startu

Můžete otevřít dvířka a doplnit nebo odebrat prádlo.

- Zůstanou zachována všechna nastavení programu.
- Pokud si to přejete, můžete ještě změnit stupeň sušení.

- Otevřete dvířka.
- Odeberte nebo doplňte prádlo.
- Zavřete dvířka.
- Stiskněte sensorové tlačítko *start/stop*, aby čas předvolby startu běžel dál.

Zbývající čas

Změny průběhu programu mohou vést ke skokům času na displeji.

Otevření uživatelské úrovně

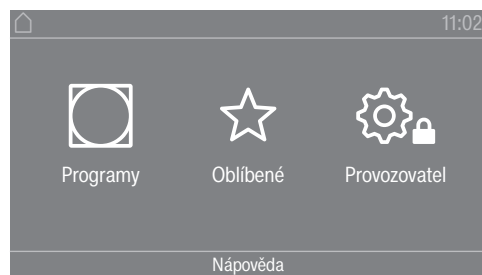

Stisknutím sensorového tlačítka  se dostanete do uživatelské úrovně.

Přístup přes kód

Uživatelská úroveň se musí otevřít pomocí kódu.

Nastavení z výroby: kód je **000**.

Změnit kód

Kód pro přístup k uživatelské úrovni můžete změnit, abyste sušičku chránili před přístupem nepovolanými osobami.

Při zadávání nového kódu postupujte opatrně.

Pokud kód později zapomenete, musíte se obrátit na servisní službu. Servisní služba musí kód vynulovat.

Nový kód si poznamenejte a bezpečně ho uložte.

Ukončení nastavení

- Stiskněte sensorové tlačítko .

Displej se vrátí o jednu úroveň menu.

- Stiskněte sensorové tlačítko .

Displej přejde do hlavního menu.

Ovládání / zobrazení

Jazyk

Na displeji se mohou zobrazovat různé jazyky. Prostřednictvím submenu *jazyk* můžete zvolit pevně nastavený jazyk.

Jazyk můžete změnit takto:

- Trvale přes uživatelskou úroveň (= „jazyk uživatele“).
- Jen na dobu probíhajícího programu sensorovým tlačítkem . Po skončení programu se zobrazí znovu „jazyk uživatele“.

Jazykový vstup

Na displeji se mohou zobrazovat různé jazyky obsluhy. Tímto nastavením stanovujete, jakým způsobem se volí jazyky.

Jazyk můžete změnit takto:

Uživatelská úroveň

Mezinárodní

Na výběr je 6 jazyků. Sensorové tlačítko  není aktivní. Pověšimněte si nastavení Stanovit jazyky.

Volba jazyka

Senzorovým tlačítkem  lze zvolit jazyk. Na výběr jsou všechny jazyky (nastavení z výroby).

Pořadí prvních čtyř jazyků se může měnit. Na tomto místě se zobrazují jazyky, které se volí nejčastěji.

Standardní jazyk

Jazyk obsluhy nelze změnit. Jazyk obsluhy odpovídá jazyku uživatele. Sensorové tlačítko  není aktivní.

Stanovit jazyky

Jazyky pro nastavení Mezinárod. jazyk. vstup lze změnit.

Lze zvolit 6 jazyků. Na výběr jsou všechny jazyky.

Když se má doplnit nový jazyk do jazykového vstupu:

- Zvolte jazyk, který má být nahrazen.

Zobrazují se všechny jazyky, které jsou k dispozici.

- Zvolte a potvrďte jazyk, který má nahradit předtím zvolený jazyk.

Nový jazyk se objeví na místě, na němž byl nahrazen starý jazyk.

Jas displeje

Jas displeje lze změnit. Nastavení závisí na světelných poměrech v prostředí instalace.

- Nastavení se provádí v 10 stupních.

Denní čas

Po zvolení formátu času lze nastavit denní čas.

Časový formát

- nastavení z výroby: 24hodinové zobrazení
- 12hodinové zobrazení
- Bez hodin

Nastavit

- Je možno nastavit denní čas.

Datum

Po volbě formátu data lze nastavit datum.

- Formát data

Datum se může zobrazovat tak, že začíná dnem, měsícem nebo rokem.

- Datum

Nastaví se datum.

Hlasitost

Lze změnit hlasitost různých signálů.

Hlasitost lze změnit pro následující tóny:

- Tón při ukončení
Tón konce signalizuje konec sušicího programu.
- Tón tlačítek
- Uvítací tón
- Tón při chybě
Tón chyby signalizuje chybu a lze ho vypnout. Hlasitost tónu chyby nelze změnit.

Zobrazení zbytk. vlhkosti

Navíc k zobrazení stupně sušení lze zobrazit zbytkovou vlhkost v procentech.

- nastavení z výroby: Bez údajů v procentech
- S údaji v procentech

Zobrazení parametrů

Při volbě programu se nabízejí/zobrazují různé parametry. Stanovujete, které parametry se nemají zobrazovat. Tyto parametry pak ani nelze změnit při volbě programu.

- Zbytková vlhkost
- Délka trvání
- Šetrné sušení
- Ochrana proti pomačkání
- Množství naplnění
- Teplota sušení

Režim vypnutí zobrazení

Pro úsporu elektrické energie se vypne displej a pouze pomalu bliká sensorové tlačítko *start/stop*. To lze změnit.

Změna tohoto nastavení vede ke zvýšené spotřebě elektrické energie.

- Vyp.
Nevypíná se
- Zap. (10 min), ne během pr.
Displej zůstane v průběhu programu zapnutý, ale 10 minut po skončení programu se vypne.
- Logo (10 min), ne během pr.
Displej zůstane v průběhu programu zapnutý, ale 10 minut po skončení programu se rozsvítí logo.
- nastavení z výroby: Zapne po 10 min
Displej se po 10 minutách vypne.

Uživatelská úroveň

- Zap. (30 min), ne během pr.
Displej zůstane v průběhu programu zapnutý, ale 30 minut po skončení programu se vypne.
- Logo (30 min), ne během pr.
Displej zůstane v průběhu programu zapnutý, ale 30 minut po skončení programu se rozsvítí logo.
- Zapne po 30 min
Displej se vypne po 30 minutách.

Režim vypnutí přístroje

Pro úsporu energie se sušička vypne po skončení programu, nebo pokud nenásleduje žádná obsluha. To lze změnit.

Změna tohoto nastavení vede ke zvýšené spotřebě elektrické energie.

- bez vypnutí
- nastavení z výroby: vypnutí po 15 minutách
- vypnutí po 20 minutách
- vypnutí po 30 minutách

Časová předvolba

Předvolbu startu (časovač) lze aktivovat nebo deaktivovat.

- nastavení z výroby: vyp.
- zap.

Memory

Sušička ukládá poslední zvolená nastavení sušicího programu (stupeň sušení anebo extra funkci nebo u některých programů dobu trvání).

- nastavení z výroby: vyp.
- zap.

Jednotka teploty

Můžete zvolit, v jaké jednotce se budou zobrazovat teploty.

- nastavení z výroby: °C
- °F

Jednotka hmotnosti

Můžete zvolit, zda se množství naplnění bude zobrazovat v „kg“ nebo v „lb“.

- nastavení z výroby: kg
- lb

Změnit kód

Můžete změnit kód pro přístup k uživatelské úrovni.

- Zadejte aktuální kód.

- Zadejte nový kód.

Volba programu

Řízení

Můžete nastavit, aby se obsluha sušičky prováděla jako „varianta pro veřejné prádelny“. Zjednodušené ovládání se provádí zkrácenou volbou. Obsluhující osoby nemohou změnit přednastavené programy.

Tip: Než budete volit následující volby, nejprve na sušičce proveďte všechna nutná nastavení a změny.

Pozor: Při aktivaci některé z těchto voleb se již nebude nabízet uživatelská úroveň. Uživatelskou úroveň již nelze změnit prostřednictvím displeje. Pokud chcete změnit další nastavení, musíte postupovat podle následujícího popisu.

Otevření uživatelské úrovně (varianta pro veřejné prádelny)

- Zapněte sušičku a otevřete dvířka sušičky.

❶ Stiskněte sensorové tlačítko *start/stop* a během kroků ❷–❸ je držte stisknuté.

❷ Zavřete dvířka sušičky.

❸ Počkejte, dokud sensorové tlačítko *start/stop*, které nyní rychle bliká, nebude trvale svítit ...

❹ ... a pak sensorové tlačítko *start/stop* uvolněte.

- Standardní

Nastavení z výroby: k dispozici jsou všechny (zvolené) programy.

- VP -jednoduché

Na výběr je 12 programů.

V položce *Oblíbené programy* pak musíte stanovit, které ze 12 programů se mají zvolit nebo změnit.

- VP -logo

Na výběr je 12 programů.

V položce *Oblíbené programy* pak musíte stanovit, které ze 12 programů se mají zvolit/ změnit.

- VP -logo (čas externí)

4 časové programy* s různými úrovněmi teploty jsou řízeny časově externím mincovním automatem.

Nastavená hodnota udává dobu provádění a obsluhující osoba ji nemůže změnit.

* Maximální doba trvání programu se stanovuje v prvním uvádění do provozu.

- VP -logo (čas interní)

4 časové programy* s různými úrovněmi teploty jsou řízeny časově elektronikou sušičky.

Nastavená hodnota udává horní mezní dobu provádění a obsluhující osoba ji může změnit.

* Maximální doba trvání programu se stanovuje v prvním uvádění do provozu.

Uživatelská úroveň

- Externí volba programů

Prostřednictvím komunikačního modulu lze volbu programu provádět z externího terminálu.

Programové balíčky

Tímto stanovujete rozsah programů sušičky. Z programových balíčků můžete zvolit všechny nebo jednotlivé programy.

Nastavuje se doplňující rozsah programů sušičky. Programy jsou uvedeny v kapitole „Přehled programů“.

Oblíbené programy

Po zapnutí můžete alternativně zvolit program přes ☆ Oblíbené. Podle vlastních priorit je možné individuálně uložit 12 programů jako oblíbené.

Navíc se tyto oblíbené programy nabízejí ve variantách řízení

- VP - rozšířené (12 programů)
- VP - jednod. (4 programy) (první 4 ze 12 oblíbených).

Varianty řízení stanovujete v Řízení.

Tip: Každému programu můžete přiřadit samostatnou barvu. K tomu musí být v položce Označit progr. barevně zvoleno nastavení zap.

Změna oblíbených programů

- Zvolte program, který se má změnit nebo vyměnit.
- Potvrďte program nebo měněné nastavení.

Otevře se další menu, v němž můžete zvolit nový program nebo změnit parametry.

- Potvrďte senzorovým tlačítkem Uložit.

Vaše volba je aktivovaná.

Speciální programy

Můžete si individuálně sestavit 5 speciálních programů a přidělit jim libovolný název jako programům s řízením zbytkové vlhkosti nebo jako časovým programům.

Nejprve zadejte název programu.

- Zvolte speciální program, který chcete změnit.

Otevře se menu Uložit jako.

- Pomocí písmen a symbolů pod čarou zadejte název.
- Stiskněte senzorové tlačítko Uložit.

Nyní můžete zadat parametry pro Program se zbytk. vlhkostí nebo Časový program.

Těchto 5 speciálních programů je předprogramováno z výroby. Tyto speciální programy můžete změnit.

Tyto speciální programy se doplní do programových balíčků. Zapište názvy a vlastnosti speciálních programů, které jste vytvořili, v kapitole „Přehled programů“ do tabulky „Speciální programy“.

Program se zbytk. vlhkostí:

- Konečná zbytk. vlhkost:
-6 % (suché) až 40 % (vlhké)
- Doba dosušení:
0–60 minut
- Teplota (procesní vzduch):
studený–65 °C
- Teplota po ochlazení (procesní vzduch):
40–55 °C
 - Směr hlavního otáčení bubnu:
45–300 sekund
 - Pauza:
2–5 sekund
 - Reverzace bubnu:
15–120 sekund
- Ochrana proti pomačkání
 - Směr hlavního otáčení bubnu:
0–500 sekund
 - Pauza:
100–3 000 sekund
 - Reverzace bubnu:
0–500 sekund

Časový program:

- Doba trvání:
5–180 minut
- Teplota (procesní vzduch):
studený–65 °C
- Teplota po ochlazení (procesní vzduch):
40–55 °C
 - Směr hlavního otáčení bubnu:
45–300 sekund
 - Pauza:
2–5 sekund
 - Reverzace bubnu:
15–120 sekund
- Ochrana proti pomačkání
 - Směr hlavního otáčení bubnu:
0–500 sekund
 - Reverzace bubnu:
0–500 sekund
 - Pauza:
100–300 sekund

Uživatelská úroveň

Seřadit programy

Uvnitř seznamu programů a seznamu oblíbených programů lze programy přesouvat.

- nastavení z výroby: vyp.
- zap.

Přesouvání programů / oblíbených programů

Programy můžete přesunout/uspořádat (menu jednoduchý výběr programů). Můžete přesunout/uspořádat také oblíbené programy, které zpracujete v *uživatelské úrovni v oblíbených programech*.

- Stiskněte program, který chcete přesunout.
- Senzorové tlačítko držte stisknuté, dokud se nezmění rámeček.
- Přesuňte program na požadované místo.

Označit progr. barevně

Oblíbenému programu můžete přiřadit určitou barvu. Kolem oblíbeného programu se v seznamu oblíbených programů vytvoří rámeček, jehož barvu si můžete zvolit.

- nastavení z výroby: vyp.
- zap.

Technologie

Ochrana proti pomačkání

Po skončení programu se v intervalech otáčí buben, pokud textilie nevyjmete ihned.

Změna tohoto nastavení vede ke zvýšené spotřebě elektrické energie.

Nastavení pro ochranu proti pomačkání (☞) lze buď vypnout, nebo je možno zvolit čas od 1 do 12 hodin.

Nastavení z výroby: 2 hodiny

Stupně sušení

Změna tohoto nastavení vede ke zvýšené spotřebě elektrické energie.

Stupně sušení programů Vytvářka / barevné, Snadno ošetřovatelné a Automatika plus lze individuálně upravit.

Stupně sušení Vytvářka / barevné, Snadno ošetřovatelné a Automatika plus mají 7 stupňů nastavení.

Nastavení z výroby: standardní

Rozšířené ochlazování

Když je aktivované rozšířené ochlazování, při skončení programu se asi 1 minutu kontroluje teplota bubnu, než přístroj přejde do pohotovostního režimu. Pokud teplota překračuje 55 °C, sušička ochlazuje na teplotu nižší než 55 °C.

Změna tohoto nastavení vede ke zvýšené spotřebě elektrické energie.

- nastavení z výroby: vyp.

- zap.

Teplota po ochlazení

Prádlo se po skončení programu automaticky ochlazuje. Ve všech programech je možné nastavit fázi ochlazování na nižší teplotu, čímž se fáze ochlazování prodlouží.

Změna tohoto nastavení vede ke zvýšené spotřebě elektrické energie.

Nastavení lze změnit v rozsahu 40 °C–55 °C.

Nastavení z výroby: 55 °C

Režim otví-rání dvířek

Když je aktivované přerušení programu při otevření dvířek, sušička při otevření dvířek zůstane stát v probíhajícímu programu a po zavření dvířek a stisknutí tlačítka start/stop v programu opět pokračuje.

- nastavení z výroby: Stornovat program
- Přerušit program

Servis

Vyčistit vzduch. cesty

Elektronika sušičky zjišťuje stupeň zanesení filtrů na zachycení vláken a odtahového potrubí uvolněnými vlákny nebo zbytky pracího prostředku. Vydává se kontrolní hlášení. Můžete nastavit, při jakém stupni znečištění vlákny se toto hlášení má vydávat.

Když se hlášení objeví na displeji, ačkoli je čisté sítko na zachycení vláken, je odtah na mezní hodnotě. Miele doporučuje zlepšit vedení odtahu. Špatné vedení odtahu má za následek delší doby provádění programů a větší spotřebu energie.

Jedná se o toto kontrolní hlášení, které můžete ovlivnit: Vyčistit vzduch. cesty

- Vyp.
Kontrolní hlášení se nezobrazuje. Při zcela mimořádném omezení vedení vzduchu se ovšem nezávisle na této volbě provede stornování programu.
- Méně citlivě
Kontrolní hlášení se objeví až při silném znečištění vlákny.
- nastavení z výroby: standardní
- Citlivě
Kontrolní hlášení se objeví již při malém znečištění vlákny.

Vyčistit sítko

Filtr na zachycení vláken v oblasti vedení vzduchu se musí pravidelně čistit. Můžete zadat interval v hodinách pro kontrolní hlášení.

Volba správného intervalu závisí na tom, jak silné je zanášení vlákny a jak často byste chtěli provádět čištění například z hygienických důvodů.

Toto kontrolní hlášení můžete ovlivnit: Vyčistit sítko

- časový interval 5–55 hodin
- nastavení z výroby: po 55 hodinách

Uživatelská úroveň

- vyp.

Servisní interval

Sušička po volitelném intervalu zobrazuje individuální textové hlášení, abyste provedli určité údržbářské práce.

Lze vytvořit 3 různá textová hlášení 1/2/3. Každé textové hlášení se edituje v jazyku a v sadě znaků aktuálního jazyka uživatele.

Vaše individuálně volitelné textové hlášení se zobrazí na konci programu a pomocí OK lze jeho zobrazení zrušit. Na konci dalšího programu následuje znovu totéž textové hlášení.

Nastavení

Pomocí nich stanovujete interval (v hodinách nebo podle data), v jakém se bude objevovat textové hlášení.

- nastavení z výroby: vyp.
- podle času
Můžete pak zvolit časový interval 1–9999 hodin.
- podle data
Můžete pak zadat datum.

Textové hlášení

Zde zadáváte svoje individuální textové hlášení pro plánovanou údržbářskou práci. Můžete editovat jedno, 2 nebo všechna 3 textová hlášení 1/2/3.

Zrušení zobrazení

Textové hlášení se zobrazuje tak dlouho, dokud zobrazení trvale nezrušíte. Textové hlášení se pak objeví znovu až s dosažením dalšího intervalu.

Externí použití

Externí odtahová klapka

Externí hardware se připojuje přes připojovací box Miele.

Reguluje se časové zpoždění mezi okamžikem aktivace externí klapky odtahu a zapnutím motoru bubnu/ventilátoru.

Zatímco se otvírá klapka odtahu, na displeji se zobrazuje příslušné hlášení.

- nastavení z výroby: vyp.
Tuto volbu je třeba vybrat vždy, když se nemusí aktivovat klapka odtahu. Tím se zabrání stornování programu.
- zap. (1 sekunda až 5 minut)

Dodatečný ventilátor

Externí hardware se připojuje přes připojovací box Miele.

Přídavný ventilátor sušička zapíná (přes připojovací box) souběžně s interním ventilátorem.

- vyp.

- zap.

Tlakový snímač

Externí hardware se připojuje přes připojovací box Miele.

Pro provoz na sběrném odtahovém potrubí může být při určitých tlakových poměrech v odtahovém potrubí nutné ukončit provoz některé sušičky nebo ho předem zakázat. Zjištění stavu externího snímače tlaku se provádí jen tehdy, když jsou externí klapka odtahu a/nebo externí přídavný ventilátor naprogramované na „zap.“.

Zatímco se otvírá klapka odtahu, na displeji se zobrazuje příslušné hlášení.

- vyp. = neaktivní
- Rozepnuto = aktivní
Reakce na **potenciál high**
- Sepnuto = aktivní
Reakce na **potenciál low**

Signál odpoj. ve špičce

Externí hardware se připojuje přes připojovací box Miele.

Vypnutí při špičce umožňuje začlenit sušičku do systému řízení energie. Když je zaregistrován signál, topení sušičky se krátce vypne nebo je zabráněno zapnutí. Signál vypnutí při špičce je možný jak přes připojovací box, tak také přes komunikační modul.

- nastavení z výroby: Žádné funkce
- Odpojení ve špič. s 230 V
- Odpojení ve špičce s 0 V
- KOM-modul

Zamezit odpoj. ve špičce

Touto funkcí se při přítomnosti signálu vypnutí při špičce nezmění provádění hygienického programu. Topení zůstane zapnuté.

- nastavení z výroby: Vyp.
- Zap.

Výběr KOM-modulu

Tato sušička je vybavena integrovaným WiFi modulem. Sušičku však lze vybavit také externím modulem.

- nastavení z výroby:
Vyp.
- Interní modul Domácnost
Používá se interní WiFi modul.
- Externí modul Professional
V šachtě pro moduly je zasunutý modul XKM.

Uživatelská úroveň

Disponibilita digitálních produktů Miele

Použití digitálních produktů Miele závisí na dostupnosti služeb ve Vaší zemi.

Různé služby nejsou k dispozici v každé zemi.

Informace k dostupnosti obdržíte na internetové stránce www.miele.com.

Wi-Fi / LAN

Ovládejte připojení své sušičky do sítě.

Připojení sušičky do sítě pro používání s digitálním Professional Toolem je možné jen s externím modulem. Interní modul může používat jen servisní služba Miele.

- Deaktivovat (zobrazuje se, když je síť aktivovaná)
Síť zůstane vytvořená, funkce WiFi se vypne.
- Aktivovat (zobrazuje se, když je síť deaktivovaná)
Funkce WiFi se opět zapne.
- Stav připojení (zobrazuje se, když je síť aktivovaná)
Zobrazují se následující hodnoty:
 - kvalita příjmu WiFi
 - název sítě
 - IP adresa
- Nově vytvořit (zobrazuje se, když je vytvořená)
Ruší WiFi přihlášení (síť), aby se hned zase provedlo nové vytvoření.
- Resetovat (zobrazuje se, když je vytvořená)
Síť již není vytvořená. Pro opětovné používání sítě musí být provedeno nové navázání spojení.
 - WiFi se vypne
 - Připojení k WiFi se vrátí na nastavení z výroby

Remote

Přes externí terminál je možná externí volba programu (spuštění programu jen na přístroji). Programy však lze volit a spouštět i na přístroji.

Nastavení z výroby: zap.

Remote Update

Funkcí RemoteUpdate je možné aktualizovat software Vaší sušičky.

Z výroby je funkce RemoteUpdate aktivovaná.

Když nenainstalujete některou aktualizaci RemoteUpdate, můžete svoji sušičku používat tak, jak jste zvyklí. Miele však doporučuje aktualizace RemoteUpdate instalovat.

Funkce RemoteUpdate od Miele je použitelná jen tehdy, když je sušička připojená k WiFi/ LAN síti a máte účet v aplikaci Miele Professional. Tam sušička musí být registrovaná.

Podmínky používání najdete v aplikaci Miele Professional.

Když je pro Vaši pračku k dispozici RemoteUpdate, zobrazí se Vám to v otevřené uživatelské úrovni.

Můžete si zvolit, zda RemoteUpdate chcete spustit ihned, nebo později. Pokud zvolíte „spustit později“, následuje tento dotaz po dalším zapnutí pračky.

RemoteUpdate může trvat několik minut.

Při aktualizaci je třeba uvědomit si následující:

- Pokud nedostanete hlášení, není k dispozici žádná aktualizace RemoteUpdate.
- Nainstalovanou RemoteUpdate nelze zrušit.
- Sušičku během provádění RemoteUpdate nevypínejte. Jinak se RemoteUpdate stornuje a nenainstaluje.

Parametry přístroje

Právní informace

Open Source licence

Zde si můžete prohlížet informace.

Autorská práva a licence

Pro obsluhu a řízení přístroje využívá Miele vlastní nebo jiné softwarové aplikace, na které se nevztahují licenční podmínky platné pro tzv. otevřený software. Tyto aplikace nebo softwarové komponenty jsou chráněny autorským právem. Musí být respektovány pravomoci společnosti Miele a třetích stran, vyplývající z autorského práva.

Součástí tohoto přístroje jsou také softwarové komponenty, které jsou předávány dále v rámci licenčních podmínek upravujících otevřený software. Tyto komponenty s otevřeným zdrojovým kódem a příslušné údaje o autorských právech, kopie aktuálně platných licenčních podmínek a další informace jsou dostupné. Tyto informace najdete v položce menu Nastavení/ Parametry přístroje/Právní informace/Open Source licence. Úpravy poprodejních záruk licenčních podmínek pro komponenty s otevřeným zdrojovým kódem vymezené na tomto místě platí jen ve vztahu k příslušným držitelům práv.

Inkasní přístroj

Pro připojení inkasního přístroje je nutná jednotka příslušenství připojovací box Miele nebo komunikační modul.

Nastavení pro inkasní přístroje

Pokud si později budete přát změnu, informujte se u servisní služby Miele.

- Bez inkasního přístroje

Následující nastavení se přeskakují.

- Programový provoz

Provoz probíhá s mincovním automatem: obsluhující osoba si zakoupí provedení programu.

- Časový provoz

Provoz probíhá s časovačem mincovního automatu: obsluhující osoba si zakoupí čas používání programu.

- Časový provoz s čítačem im.

Uživatelská úroveň

Pro inkasní přístroje, u nichž lze každým vhozením mince prodloužit dobu používání programu.

- KOM-modul

Provoz probíhá na základě IP.

Návod k párování

Pomocí následujících kroků můžete sušičku připojit ke své síti.

Otevření uživatelské úrovně

- Na displeji přístroje zvolte položku menu Provozovatel.
- Zvolte položku menu Přístup přes kód.
- Zadejte 3místný kód uživatele.

Vytvoření síťového připojení prostřednictvím WPS

- V menu Uživatelská úroveň zvolte položku menu Externí použití.
- Potom zvolte položku menu Výběr KOM-modulu.
- Pokud používáte externí komunikační modul, zvolte položku menu Externí modul Professional.
Jinak zvolte položku menu Interní modul Domácnost.
- Zvolte Wi-Fi.
- Zvolte Vytvořit.
- Zvolte způsob připojení Přes WPS.
- Nyní na svém routeru stiskněte tlačítko WPS a potom potvrďte na displeji přístroje tlačítkem OK.

Nyní se spustí časovač. Naváže se síťové spojení prostřednictvím WPS.

Přístroj je teď úspěšně připojený.

- Potvrďte pomocí OK.

Vytvoření síťového připojení prostřednictvím přístupového bodu Soft-AP

- V menu Uživatelská úroveň zvolte položku menu Externí použití.
- Potom zvolte položku menu Výběr KOM-modulu.
- Pokud používáte externí komunikační modul, zvolte položku menu Externí modul Professional.
Jinak zvolte položku menu Interní modul Domácnost.
- Zvolte Wi-Fi.
- Zvolte Vytvořit.
- Zvolte způsob připojení Přes Soft-AP.
- Potvrďte tlačítkem OK a řiďte se pokyny v externí aplikaci.

Vytvoření síťového připojení prostřednictvím kabelu LAN

- V menu Uživatelská úroveň zvolte položku menu Externí použití.
- Potom zvolte položku menu Výběr KOM-modulu.
- Pokud používáte externí komunikační modul, zvolte položku menu Externí modul Professional.
Jinak zvolte položku menu Interní modul Domácnost.

Chytrá domácnost

- Propojte pak přístroj datovým kabelem se svým routerem/přepínačem. Router/přepínač musí být připojený k internetu.

Přístroj je teď úspěšně připojený.

Technické údaje

Systémové požadavky na WLAN

- WLAN 802.11b/g/n
- pásmo 2,4 GHz
- šifrování WPA/WPA2
- aktivován DHCP
- multicastDNS/Bonjour/aktivováno IGMP Snooping
- otevřené porty 443, 80, 53 a 5353
- IP DNS serveru = IP standardního Gateway/routeru
- využití mesh/repeateru: stejné SSID a heslo jako standardní Gateway/router
- SSID musí být trvale viditelné



Systémové požadavky na LAN

- aktivován DHCP
- multicastDNS/Bonjour/aktivováno IGMP Snooping
- otevřené porty 443, 80, 53 a 5353
- IP DNS serveru = IP standardního Gateway/routeru

Intenzita signálu WLAN – orientační hodnoty

Intenzita signálu WLAN je jen přibližná orientační hodnota. Spolehlivý údaj není možný.

Intenzita signálu WLAN se dá zjistit přes MDU nebo přímo na přístroji.

intenzita signálu WLAN		význam
MDU		
76–100 %	3/3**	provoz zpravidla spolehlivě možný
51–75 %	2/3	
26–50 %	1/3	provoz zpravidla možný
1–25 %	0/3	provoz zpravidla nespolehlivě možný
0 %		provoz nemožný

* Zobrazuje se na přístroji

** Počet čárek  3/3–0/3

Intenzita signálu může být narušena mnoha vlivy, např.:

- osoby v místnosti
- otevřené nebo zavřené dveře
- přemístěné předměty

- měnící se zdroje rádiového signálu nebo poruchy
- další zařízení s Bluetooth nebo rádiovou technikou WLAN

Pojmy v technice sítí

Access Point

Access Point

WLAN přístupový bod k síti, který je buď integrovaný v routeru, nebo realizovaný ve zvláštním zařízení.

Access Point slouží jako rozhraní pro všechny WLAN kompatibilní přístroje v síti, např. počítač, smart zařízení nebo přístroje Miele.

DHCP

Dynamic Host Configuration Protocol

Umožňuje automatické přidělování IP adres DHCP serverem (integrováno v routeru) všem přístrojům v síti (např. počítači, tiskárně, přístrojům Miele).

Jednotlivé přístroje musí být nakonfigurované pro DHCP.

dLAN

direct Local Area Network

Přenos dat přes elektrická vedení budovy.

DNS

Domain Name System

DNS servery (online celosvětově rozdělené databázové systémy) upravují převádění názvů domén (internetové adresy) na IP adresy a naopak.

Ethernet

Ethernet

Standardizovaná přenosová technika pro kabelové sítě s různými přenosovými rychlostmi (10/100/1 000 Mbit/s).

IEEE

Institute of Electrical and Electronics Engineers

Celosvětový profesní svaz inženýrů hlavně z elektrotechnických oborů a informační techniky.

Chytrá domácnost

IP adresa

Internet Protocol Adresse			
Každá síť, která je propojená s internetem, dostane přidělenou celosvětově jednoznačnou IP adresu. IP adresa funkčně odpovídá telefonnímu číslu v telefonní síti. Kvůli razantnímu rozvoji internetu jsou všechny možné IPv4 adresy zadané. Pro pokrytí další potřeby byl zaveden protokol IPv6. Dnes se používají paralelně IPv4 i IPv6.			
IPv4	4 bloky čísel od 1 do 255 oddělené tečkou. Je možných maximálně 2^{32} (asi 4,3 miliard) adres. Příklad: 173.194.0.155		
IPv6	8 bloků tvořených 4 číslicemi oddělených dvojtečkou (hexadecimální soustava). Je možných maximálně 2^{128} (340 sextilionů) adres. Příklad: 2001:0638:a000:3501:0230:7000:c000:d76e		
maska podsítě (IPv4)	Maska podsítě rozděluje síťovou adresu na síťovou část a přístrojovou část jako lomítko (/) u telefonního čísla, které odděluje předvolbu a připojovací číslo. Síťová část musí být stejná u všech přístrojů v rámci jedné sítě. Přístrojová část je u každého přístroje v rámci jedné sítě odlišná. Existuje 5 tříd sítí (A–E). V soukromém prostředí se používá jen třída sítě C.		
	Příklady:		
	síťová adresa	maska podsítě	využitelný adresní prostor
	192.168.7.11	255.255.255.0	192.168.7.1– 192.168.7.254
172.16.232.15	255.255.0.0	172.16.0.1– 172.16.255.254	
délka prefixu (IPv6)	Odpovídá masce podsítě.		

LAN

Local Area Network
Lokální síť v místně omezené oblasti (soukromé domácnosti, firmy)

multicast DNS/Bonjour (Apple)

multicast DNS/Bonjour (Apple)
Adresuje dotazy a odpovědi všem zařízením v síti, která podporují tuto službu a hlásí se identickým jménem. Pozor! Tato služba musí být v mnoha routerech explicitně povolena. Jen potom si přístroje Miele mohou navzájem vyměňovat informace.

Proxy Server

Proxy Server
Vlastnosti: <ul style="list-style-type: none">- centrální přístupový bod k internetu- vhodný pro velké skupiny uživatelů- Cache paměť: často vyvolávaná data mohou být uložena na Proxy Serveru, data jsou „kešována“. Tak lze zmenšit množství přenášených dat.- Proxy Servery slouží jako filtry obsahu. Nežádoucí nebo kritické obsahy webů jsou Proxy Serverem blokovány. Takové obsahy jsou uvedeny na takzvané černé listině.<p>Tento filtr funguje v obou směrech. Když uživatel vyvolává zakázanou stránku, Proxy Server požadavek zablokuje. Když se k uživateli pokouší dostat nežádoucí reklama, Proxy Server ji rovněž zablokuje.</p>

(WLAN) router

(WLAN) router
Router propojuje navzájem síťově kompatibilní komponenty. Druh datové linky (např. LAN, WLAN, dLAN) je lhostejný. <p>Každé zařízení v síti dostane od routeru přidělenou jednoznačnou adresu, buď manuálně (staticky), nebo automatizovaně (DHCP). Taková jednoznačná adresa v síti se nazývá IP adresa, viz .</p>

Smartdevice

Smartdevice
Mobilní koncové zařízení, např. smartphone nebo tablet.

Soft Access Point

Software enabled Access Point
Software, který umožňuje WLAN kompatibilnímu počítači (PC, laptop, chytrý telefon atd.) pracovat jako Access Point.

SSID

Service Set Identifier
SSID je název sítě WLAN zakládající se na normě IEEE 802.11.

WEP/WPA/WPA2

Wired Equivalent Privacy/Wi-Fi Protected Access
Bezpečnostní standardy pro síť WLAN. <p>Komponenty Miele podporují WPA a WPA2.</p>

Chytrá domácnost

Wi-Fi

Wireless Fidelity
Název značky označující WLAN kompatibilní příp. certifikovaná zařízení. Často se používá jako synonymum pro WLAN. Pojem WLAN je známý jen v německém jazykovém prostoru. Wi-Fi je mezinárodní. Od 1.1.2019 je Miele rovněž členem Wi-Fi Alliance.

WLAN

Wireless Local Area Network	
přenos dat rádiovým signálem v síti	
WLAN 802.11b	rádiová síť: 2,4 GHz přenos dat: 11 Mbit/s, odpovídá v praxi asi 1,4 MB/s
WLAN 802.11g	rádiová síť: 2,4 GHz přenos dat: 54 Mbit/s, odpovídá v praxi asi 6,75 MB/s
WLAN 802.11n	rádiová síť: 2,4 GHz a 5 GHz přenos dat: 600 Mbit/s, odpovídá v praxi asi 75 MB/s
WLAN 802.11ac	rádiová síť: 2,4 GHz a 5 GHz přenos dat: 1 200 Mbit/s, odpovídá v praxi asi 150 MB/s

WPS

Wi-Fi Protected Setup
Standard pro jednoduché navázání spojení s bezdrátovou sítí.
Standardní metoda: Push Button Setup Když je WPS aktivovaný, je spojovací rozhraní otevřené po dobu 2 minut. Když je WPS aktivován na dalším přístroji, přístroje navážou spojení samostatně.
Problematika bezpečnosti Při spojení pomocí WPS lze téměř bezprostředně po navázání spojení načíst nešifrované heslo WLAN patřící k routeru. Někteří výrobci routerů WPS z výroby vypínají.

Příklad WLAN

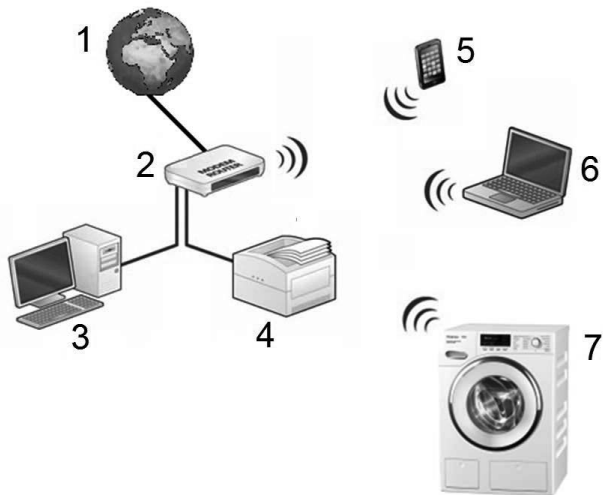

- 1 internet
- 2 WLAN router = 192.168.1.1
- 3 PC = 192.168.1.2
- 4 tiskárna = 192.168.1.3
- 5 chytrý telefon = 192.168.1.4
- 6 notebook = 192.168.1.5
- 7 automatická pračka = 192.168.1.6

Každý účastník obdrží od routeru automaticky IP adresu (DHCP).
IP adresy umožňují cílenou alokaci dat přes router.

Čištění filtru na zachycení vláken

Dvoudílný filtr na zachycení vláken v oblasti vedení vzduchu zachycuje uvolňující se vlákna. Pro čištění filtru na zachycení vláken vyjměte a demontujte.

Filtr na zachycení vláken zkontrolujte a vyčistěte nejpozději při kontrolním hlášení *vyčistit vzduchové cesty*.

Tip: Vlákna můžete odstranit vysavačem, aniž byste se jich dotýkali.

Vyjmutí sítka na zachycení vláken

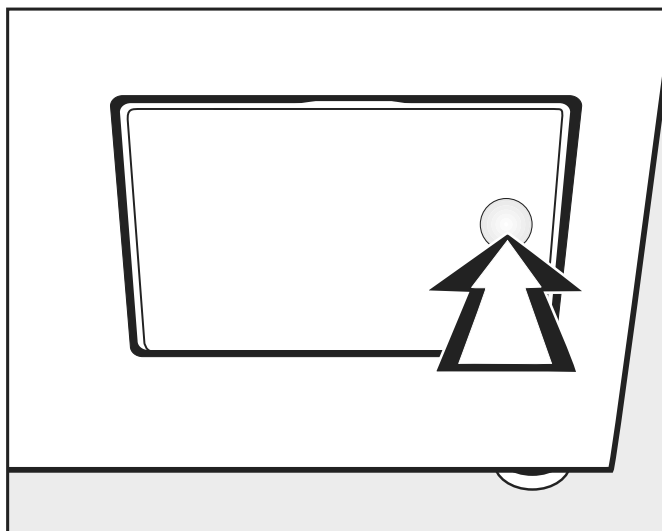

- Pro otevření krytu filtru na zachycení vláken zatlačte na jeho pravou stranu.

Při vytahování sítka na zachycení vláken neotáčejte úchyt (viz dále), protože byste sítko demontovali.

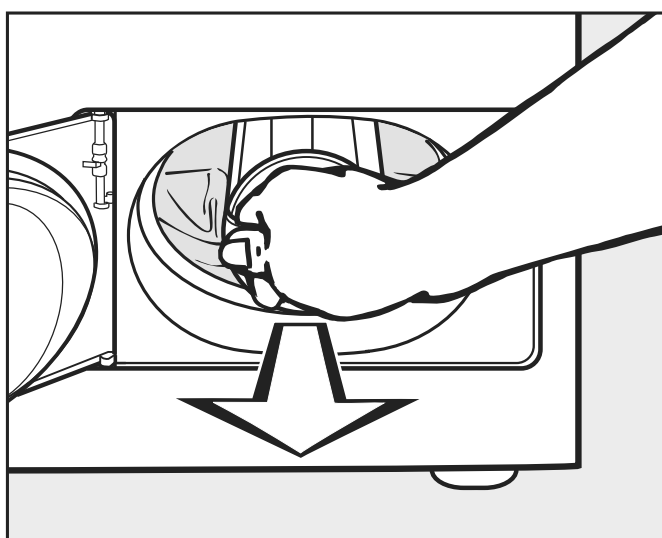

- Vytáhněte sítko na zachycení vláken za jeho úchyt.

Demontáž sítka na zachycení vláken

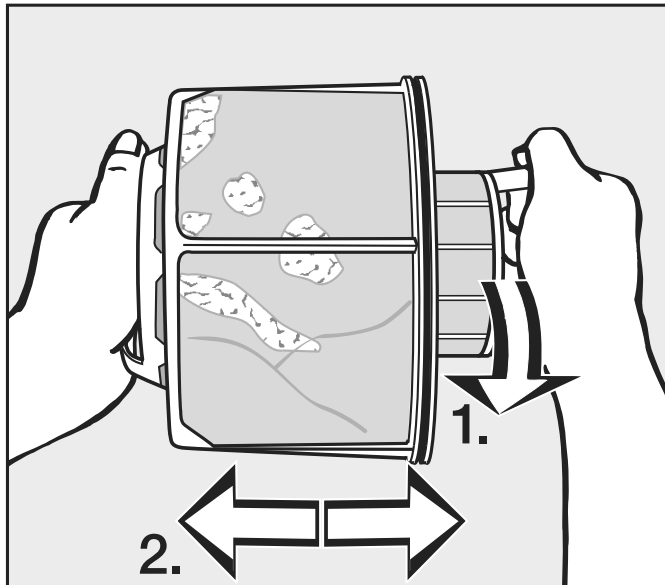

■ Držte sítko na zachycení vláken za úchyty.

1. Otáčejte vnitřní částí sítka na zachycení vláken (1).
2. Části sítka na zachycení vláken navzájem vytáhněte (2).

Čištění částí sítka na zachycení vláken nasucho

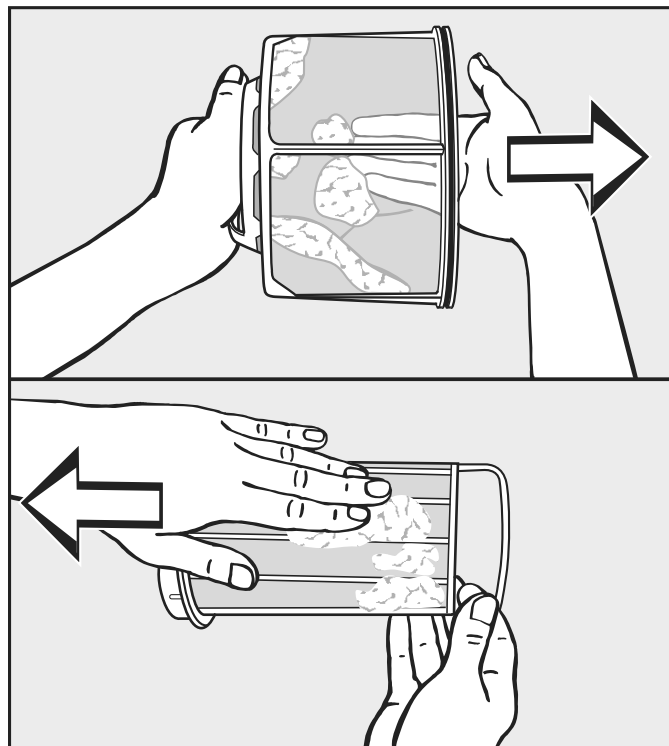

■ Vlákna vytřepejte a zbytek otřete.

Čištění částí sítka na zachycení vláken namokro

■ Části sítka na zachycení vláken čistěte pod tekoucí teplou vodou jen tehdy, když jsou silně zalepené nebo ucpané.

Části sítka na zachycení vláken před opětovnou montáží osušte. Vlnou mokrého sítka na zachycení vláken se při sušení mohou vyskytnout poruchy funkce!

Čištění a ošetřování

Nasazení sítka na zachycení vláken

Než vyčištěné sítko na zachycení vláken znovu nasadíte, vyčistěte ještě oblast vedení vzduchu, pokud je zjevně znečištěná. Viz následující strana.

- Zasuňte do sebe navzájem vnitřní a vnější část sítka na zachycení vláken.
- Mírně otočte vnitřní část sítka na zachycení vláken ve směru hodinových ručiček, aby zřetelně zaklapla.
- Držte sítko na zachycení vláken za jeho úchyt a zasuňte je až na doraz do spodní oblasti vedení vzduchu.

Úchyt při tom neotáčejte, protože byste sítko demontovali.

- Zavřete kryt filtru na zachycení vláken.

Čištění oblasti vedení vzduchu

Občas zkontrolujte oblast vedení vzduchu a při silném znečištění ji vyčistěte.

Rychlé čištění

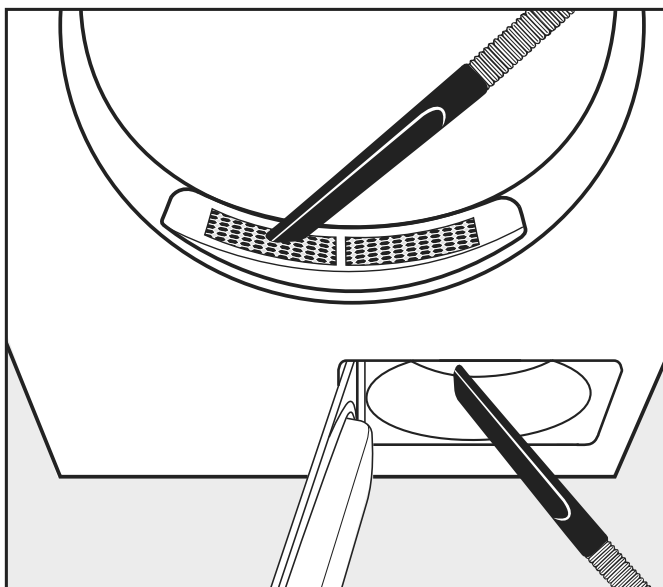

- Odstraňte vlákna vysavačem.
 - z krytu v oblasti plnění (nahore).
 - z oblasti vedení vzduchu před kolem ventilátoru (dole), když přetím vyjmete a vyčistíte sítko na zachycení vláken.

Doplňující čištění

Čištění bubny a vnějších částí pláště

⚠ Ohrožení života elektrickým proudem.
Sušička, která není úplně odpojená od napájecího napětí, se nesmí čistit ani na ní nesmí být prováděna údržba.
Sušičku před čištěním nebo údržbou vždy vypněte hlavním vypínačem v místě instalace.
Na čištění sušičky se nesmí používat vysokotlaká myčka a proud vody.

⚠ Nebezpečí poškození čisticími prostředky a drhnocími prostředky obsahujícími rozpouštědla.

Čisticí prostředky obsahující rozpouštědla, drhnocí prostředky, čisticí prostředky na sklo nebo univerzální čisticí prostředky mohou poškodit povrchy z umělé hmoty a jiné díly.

Čistěte sušičku jen mírně vlhkou utěrkou s jemným čisticím prostředkem nebo mýdlovým roztokem a měkkou utěrkou.

- Očistěte vlhkou utěrkou po celém obvodu těsnění na vnitřní straně dvířek.
- Po sušení naškrobeného prádla vytřete sušicí buben měkkou, vlhkou utěrkou.
- Osušte vše měkkou utěrkou.
- Volitelně můžete součásti přístroje z nerez oceli (např. buben) čistit vhodným čisticím prostředkem na nerez.

Na zadní straně sušičky se nachází otvor pro nasávání vzduchu.

Otvor pro nasávání vzduchu nesmíte v žádném případě zavřít nebo přikrýt předměty.

Okolí sušičky, zvláště oblast nasávání vzduchu, udržujte bez uvolněných vláken.

- Kolo ventilátoru

Kolo ventilátoru za krytem filtru na zachycení vláken může být znečištěné zbytky pracího prostředku a uvolněnými vlákny.

Kolo ventilátoru občas zkontrolujte, a pokud je silně znečištěné, vyčistěte je.

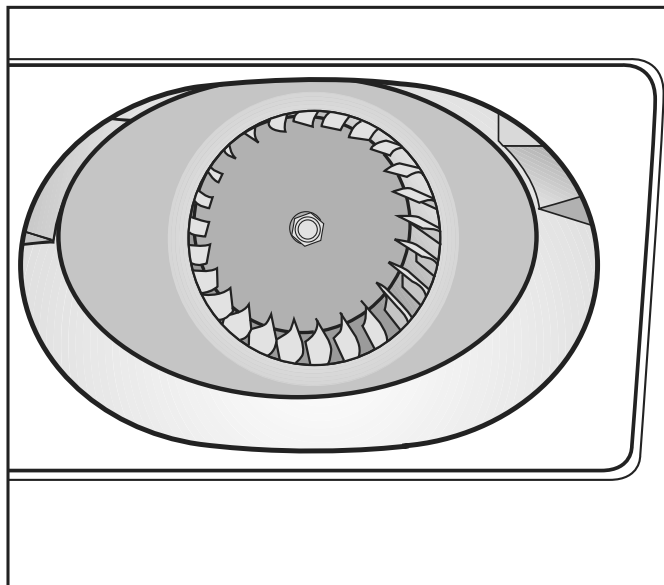

- Odstraňte povlak z kola ventilátoru opatrně vlhkou utěrkou.
- Vyčistěte také oblast před kolem ventilátoru.
- Vysajte vlákna vysavačem.

Čištění a ošetřování

- Odstraňte vlákna z vnitřní strany otevřeného krytu filtru na zachycení vláken a z těsnicího prvku. Dávejte pozor, aby se těsnicí prvek nepoškodil.

- Kryt v oblasti plnění

Kryt v oblasti plnění sundávejte jen v případě mimořádně silného ucpání.

Odejmutí krytu

- Podívejte se do bubnu.

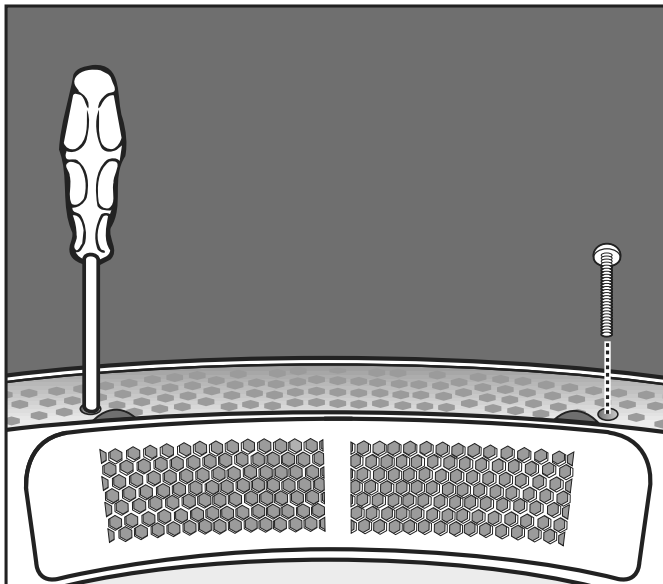

- Pod krytem vlevo a vpravo vyšroubujte skrz kulaté díry šrouby Torx.

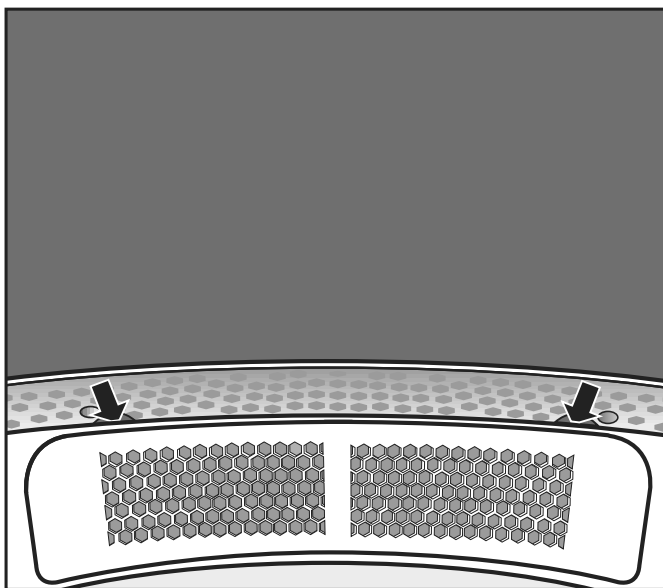

- Sáhněte pod okraj krytu (viz šipky) a vytáhněte kryt nahoru.
- Vysavačem vyčistěte oblast vedení vzduchu pod krytem.
- Vyčistěte kryt.
- Vyčistěte oblast vedení vzduchu před kolem ventilátoru (otevřít kryt filtru na zachycení vláken).

Opětovná montáž

- Nasadte kryt, aby lícoval na levé nebo pravé straně otvoru.
- Zatlačte kryt na druhou stranu až do zřetelného zaklapnutí.

Zajištění krytu

- Podívejte se do bubnu.

Čištění a ošetřování

- Pod krytem vlevo a vpravo zašroubujte skrz kulaté díry šrouby Torx.

Pomoc při poruchách

	Příčina a odstranění
Zůstane tmavý displej.	Sušička je bez proudu. <ul style="list-style-type: none"> ■ Zkontrolujte síťovou zástrčku, hlavní vypínač a jističe (v místě instalace).
Problém	Příčina a odstranění
Kondenzát vytéká na nepředvídaném místě.	Je znečištěný odtok. <ul style="list-style-type: none"> ■ Zkontrolujte odtok a případně z něho odstraňte znečištění. K odtoku je přístup přes zadní servisní kryt v oblasti dna.
Klesá účinnost sušičky.	V sušičce je znečištěný filtr na zachycení vláken. <ul style="list-style-type: none"> ■ Zkontrolujte filtr na zachycení vláken sušičky a případně ho vyčistěte.
	Nedostatečné odvětrání <ul style="list-style-type: none"> ■ Zajistěte, aby nebyl uzavřený nebo předměty zastavěný otvor pro nasávání vzduchu a odtahové potrubí sušičky.
	Příliš vysoká teplota v místnosti (>45 °C) <ul style="list-style-type: none"> ■ Postarejte se o dostatečné odvětrání místa instalace. ■ Sušičku případně připojte k externímu přívodnímu a odtahovému potrubí.
Pérové polštáře vytvářejí sušením zápach.	Peří má tu vlastnost, že při zahřívání vytváří větší či menší vlastní nebo cizí zápachy. <ul style="list-style-type: none"> ■ Zápach se po sušení zmenší přirozeným vyvětráním.
Kusy prádla ze syntetických vláken jsou po sušení nabitá statickou elektřinou.	Syntetika má sklon ke statickému náboji. <ul style="list-style-type: none"> ■ Statický náboj při sušení může zmírnit aviváž použitá při praní v posledním máchání.
Při sušení se uvolňují vlákna.	Uvolňují se vlákna, která se na textiliích vytvořila hlavně otěrem při nošení nebo částečně při praní. Namáhání v sušičce je spíše malé. Uvolněná vlákna jsou zachycována filtry a jemnými filtry a lze je snadno odstranit. <ul style="list-style-type: none"> ■ Viz kapitola „Čištění a ošetřování“.
Sušení trvá příliš dlouho nebo je dokonce stornováno.	Možná budete opět vyzváni, abyste vyčistili vzduchové cesty/vedení vzduchu. <ul style="list-style-type: none"> ■ Zkontrolujte prosím všechny možné příčiny, jak je následně popsáno.
	Je ucpaný filtr na zachycení vláken. <ul style="list-style-type: none"> ■ Odstraňte uvolněná vlákna.
	Oblast vedení vzduchu je ucpaná například vlasy a uvolněnými vlákny. <ul style="list-style-type: none"> ■ Vyčistěte oblast vedení vzduchu.

Co udělat, když ...

Problém	Příčina a odstranění
	<ul style="list-style-type: none">■ Můžete sundat kryt v oblasti plnění, abyste vyčistili oblast vedení vzduchu pod ním. <p>Odtahové potrubí nebo jeho vyústění je ucpané například vlasy a uvolněnými vlákny.</p> <ul style="list-style-type: none">■ Pravidelně kontrolujte a čistěte součásti odtahového potrubí (například trubku ve zdi, venkovní mřížku, kolena nebo ohyby atd.). <p>Je nedostatečný přívod vzduchu, protože je například příliš malá místnost instalace.</p> <ul style="list-style-type: none">■ Při sušení otevřete dveře nebo okno, aby dovnitř proudil vzduch. <p>Textilie nebyly dostatečně odstředěny.</p> <ul style="list-style-type: none">■ Příště odstředujte textilie v automatické pračce vyššími otáčkami. <p>Sušička je přeplněná.</p> <ul style="list-style-type: none">■ Zohledněte maximální množství naplnění jednotlivých sušicích programů. <p>Kvůli kovovým zipům není přesně zjištěný stupeň vlhkosti prádla.</p> <ul style="list-style-type: none">■ Příště zipy rozepněte.■ Pokud se problém vyskytne znovu, sušte příště textilie s dlouhými zipy jen programem teplý vzduch.
V bubnu se vytváří kondenzační voda.	<p>Sušička je připojená ke sběrnému odtahovému potrubí.</p> <ul style="list-style-type: none">■ Sušička smí být připojena ke sběrnému potrubí jen se zpětnou klapkou.■ Zpětnou klapku pravidelně kontrolujte, zda není poškozená, a případně ji vyměňte.

Kontakt při závadách

Při závadách, které nedokážete odstranit sami, podejte prosím zprávu Vašemu specializovanému prodejci Miele nebo servisní službě Miele.

Telefonní číslo servisní služby Miele najdete na konci tohoto dokumentu.
--

Servisní služba bude potřebovat modelové označení a výrobní číslo. Oba údaje najdete na typovém štítku.

Příslušenství k dokoupení

Pro tuto sušičku obdržíte příslušenství k dokoupení u specializovaného prodejce Miele nebo u servisní služby Miele.

Možnosti umístění

Čelní pohled

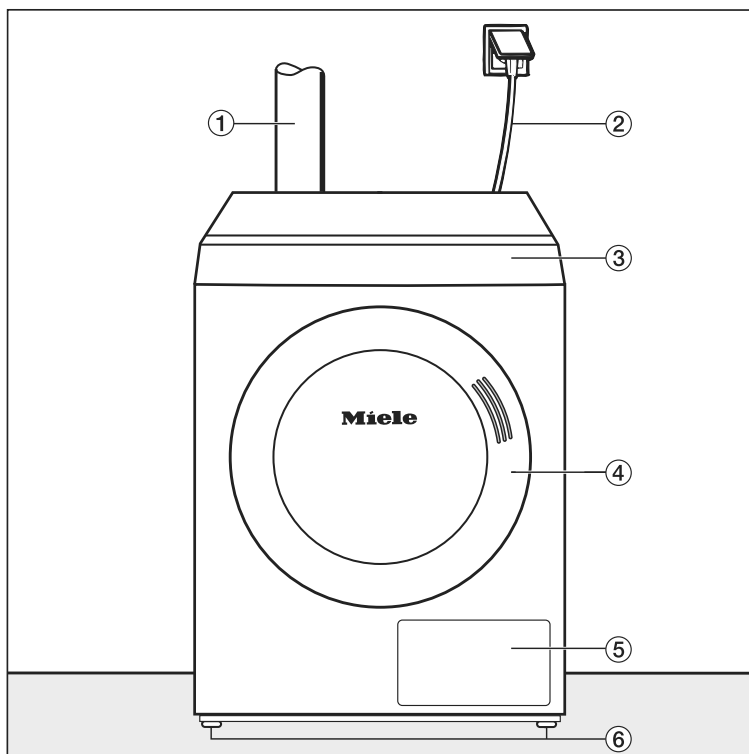

- | | |
|--|--|
| ① odtahové potrubí | ④ dvířka |
| ② připojovací elektrický kabel | ⑤ kryt filtru na zachycení vláken |
| ③ ovládací panel s dotykovým displejem | ⑥ čtyři výškově nastavitelné šroubovací nohy |

Boční pohled

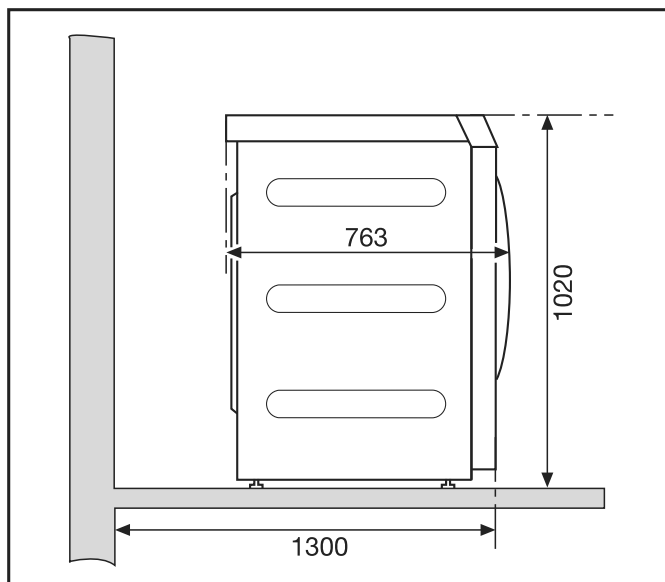

Zadní pohled

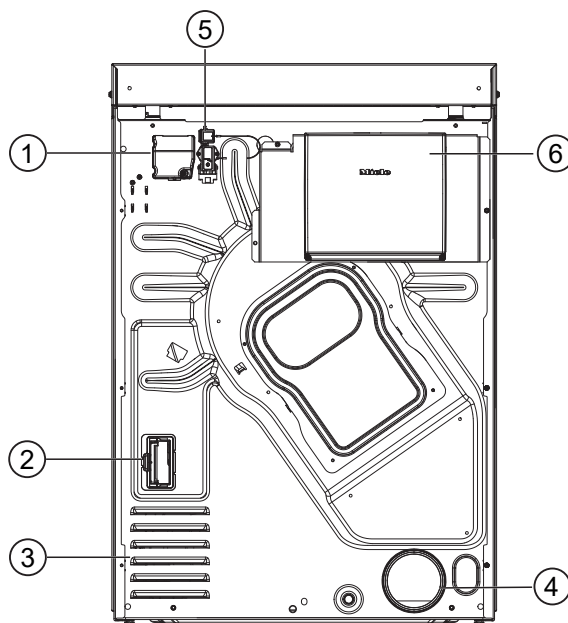

- ① elektrická přípojka
- ② šachta pro komunikační modul
- ③ otvory pro nasávání sušicího vzduchu
- ④ přípojka od tahu \varnothing 100 mm
- ⑤ Přípojka pro komunikační box
- ⑥ Komunikační box (volitelně)
Pro vytvoření spojení s externími systémy

Horní pohled

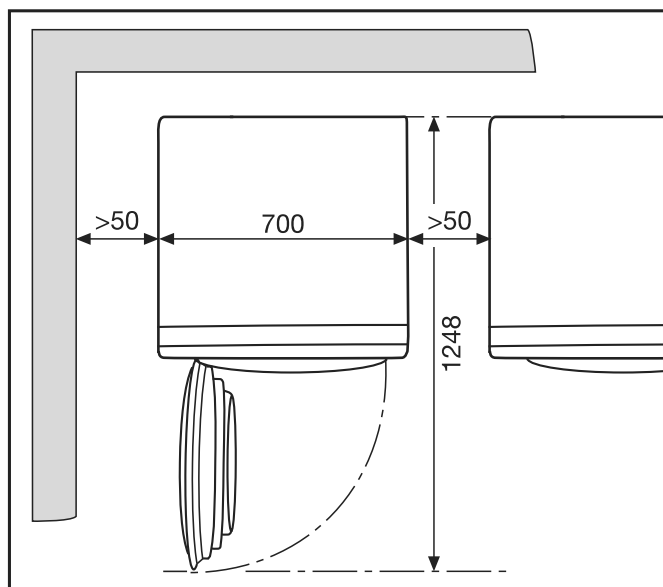

Umístění na sokl

Jako příslušenství k dokoupení dostanete různé sokly Miele.

Instalace

⚠ Nebezpečí úrazu a poškození při neupevněné sušičce.
Při umístění na soklu může nezajištěná sušička sklouznout a spadnout ze soklu.
Při umístění na soklu musí být sušička zajištěna proti sklouznutí.
Sokl musí být upevněn na podlaze.

Inkasní systém

Sušička může být na přání vybavena inkasním systémem (příslušenství Miele k dokoupení). K tomu musí servisní služba Miele naprogramovat nastavení v elektronice sušičky a připojit inkasní systém.

Umístění

Přeprava sušičky

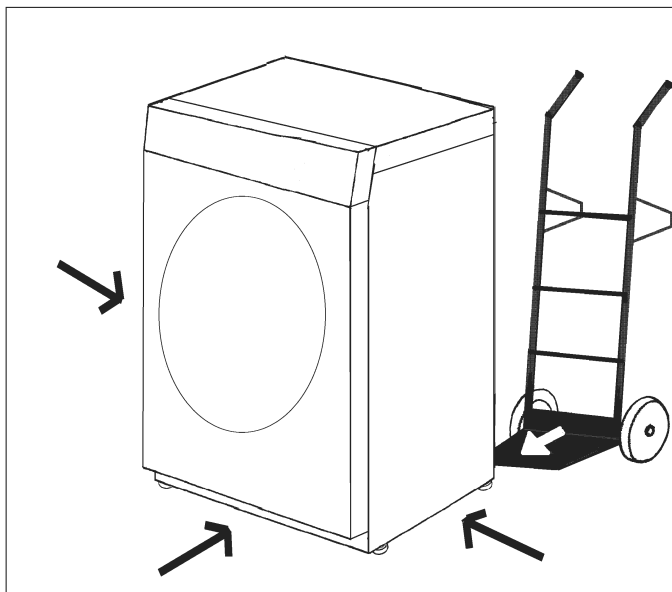

Dopraďte sušičku vhodným přepravním prostředkem (nap. rudlem) na místo instalace.

⚠ Nebezpečí úrazu převrácením sušičky.
Při přepravě sušičky hrozí nebezpečí, že se sušička převrátí.
Při přepravě sušičky dbejte na její stabilitu.

Vyrovnání

⚠
V oblasti vyklápění dvířek sušičky neinstalujte uzamykatelné dveře, posuvné dveře nebo dveře otvírající se proti dvířkům sušičky.

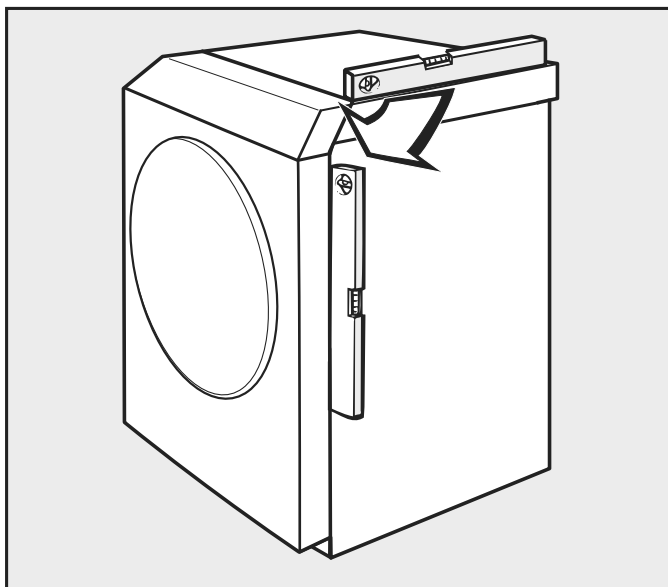

Pro zajištění bezpečného provozu musí sušička stát ve svislé a stabilní poloze.

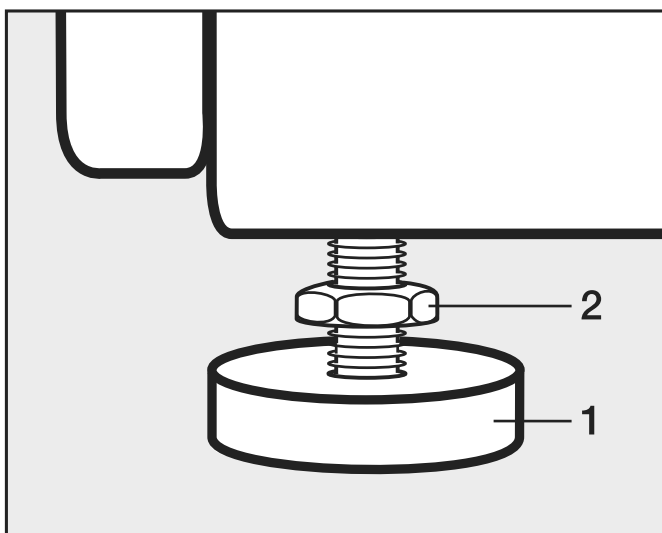

- Povolte šrouby (2).
- Vyrovnajte nerovnosti podlahy otáčením šroubovacích noh (1).
- Utáhněte šrouby (2) pevně na plášť.

Elektrické připojení

Elektrické připojení musí provést kvalifikovaný elektrikář.

- ▶ Elektrické připojení smí být provedeno jen k elektrické instalaci provedené podle národních zákonů, nařízení a směrnic jakož i místních ustanovení a předpisů. Kromě toho je nutno respektovat předpisy dodavatelů energií a pojistitelů, bezpečnostní předpisy a uznávaná pravidla techniky.
- ▶ Spolehlivý a bezpečný provoz sušičky je zaručen pouze tehdy, pokud je přístroj připojen k veřejné rozvodné síti.

Potřebné napájecí napětí, příkon a specifikace pro jištění jsou uvedeny na typovém štítku sušičky. Než provedete elektrické připojení, přesvědčte se, že napájecí napětí souhlasí s napěťovými údaji na typovém štítku!

Při odlišných hodnotách napětí hrozí nebezpečí, že se sušička poškodí příliš vysokým napájecím napětím.

- ▶ Pokud je na typovém štítku uvedeno více hodnot napětí, je možné sušičku přestavět pro připojení na příslušné vstupní napětí. Tuto přestavbu smí provést jen servisní služba Miele nebo pověřený specializovaný prodejce. Při přestavbě je nutno změnit zapojení kabelů podle schématu zapojení.

Sušičku je možné elektricky připojit buď pevně, nebo přes zásuvku podle IEC 60309-1. Pro pevné připojení musí být v místě instalace k dispozici odpojovací zařízení odpojující všechny póly sítě.

Za odpojovací zařízení sítě se považují vypínače se vzdáleností rozpojených kontaktů větší než 3 mm. Patří k nim např. proudové chrániče, jističe a stykače (IEC/EN 60947).

Odpojovací zařízení sítě (včetně zástrčky) musí být zajištěné proti neúmyslnému a neautorizovanému zapnutí, jestliže nelze z každého přístupového místa kontrolovat trvalé přerušení přívodu elektrické energie.

Tip: Přednostně by sušička měla být připojena na zástrčku, aby se daly snadněji provádět zkoušky elektrické bezpečnosti (např. při údržbě nebo opravě).

- ▶ Nesmí se instalovat zařízení, která sušičku automaticky vypnou (např. časové spínače).
- ▶ Jestliže je podle místních předpisů nutné nainstalovat proudový chránič FI (RCD), musí být povinně použit chránič typu B (citlivý na všechny proudy).
- ▶ Pokud místní a národní instalační předpisy vyžadují vyrovnání potenciálů, musí být provedeno spojem s dobrým kontaktem. Vyrovnání potenciálů musí být provedeno při svodovém proudu > 10 mA.

Přívod vzduchu a vedení odtahu

Větrání a odvětrávání

Vzduch potřebný pro sušení je odebírán z prostoru instalace. Postarejte se o dostatečné větrání místnosti, například neuzavíratelnými ventilačními otvory ve venkovní zdi.

- Všechny otvory pro větrání a odvětrávání musí být provedeny jako neuzavíratelné.
- Větrání místnosti je bezvadné jen tehdy, když nevzniká podtlak. Podtlaku zabraňte například ventilačními otvory ve venkovní zdi.
- Pro každou sušičku je nutno zajistit ventilační otvor s průřezem 237 cm².

Sušička nasává vzduch na své zadní straně. Proto musí být zajištěna dostatečně velká vzdálenost od stěny.

Jinak není zajištěn dostatečný přívod vzduchu a může být omezena funkčnost sušičky.

Dbejte nezbytných vzdáleností od stěn.

Vzduchová mezera mezi spodní stranou sušičky a podlahou nesmí být nikdy zmenšena (např. lištami soklu, kobercem s vysokým vlásem apod.).

Vedení odtahu

Sušička smí být provozována jen tehdy, když je vlhký vzduch vznikající při sušení odváděn ven nainstalovaným odtahovým potrubím.

Výjimky při dimenzování vedení odtahu musí být provedeny podle stavebních předpisů příslušných zemí. Zeptejte se kominíka.

- Po dobu trvání instalace odtahového potrubí by měla být sušička odpojená od elektrické sítě.
- Zajistěte, aby zásuvná místa byla plně utěsněná.
- Používejte pouze tepelně odolné materiály s tepelnou odolností min. 80 °C.
- Ve vedení odtahu vzniká kondenzát. Proto v nejnižším místě vedení odtahu umístěte odvod kondenzátu.

Vyústění odtahového potrubí (např. trubky ve zdi) je třeba umístit tak, aby se vlhký odtahovaný vzduch

- nedostal do prostoru instalace.
- nezpůsobil stavební škody nebo nepříjemné obtěžování.

Vzduch potřebný pro sušení je odebírán z prostoru instalace. Proto se při sušení postarejte o dostatečné větrání místnosti. Jinak hrozí nebezpečí udušení v důsledku případného zpětného nasávání odpadních plynů z jiných technických zařízení nebo topenišť a velmi se prodlouží doba sušení.

Vyhýbejte se

- dlouhým odtahovým potrubím.

Instalace

- příliš velkému počtu ostrých kolen nebo ohybů.

Tak zabráníte nízkému sušicímu výkonu, dlouhým dobám sušení a vysoké spotřebě energie.

Používejte

- na odtahové potrubí: odtahovou hadici* nebo plastovou odpadovou trubku (např. potrubní systémy HT) s průměrem nejméně 100 mm.
- na vedení odtahu ven: trubku do zdi* nebo okenní přípojku*.

*příslušenství k dokoupení

Výpočet celkové délky trubek

Odtahové potrubí s koleny a různými konstrukčními díly klade odtahu třecí odpor. Tento třecí odpor se vyjadřuje náhradní délkou trubek.

Náhradní délka trubky říká, kolikrát větší odpor klade například kolo ve srovnání s 1 metrem rovné plastové odtahové trubky (tabulka II).

Když sečtete náhradní délky všech konstrukčních dílů, obdržíte **celkovou délku trubek**. Celková délka trubek říká, jak velký je odpor celého odtahového systému.

Protože větší **průměr trubky** snižuje odpor, vyžaduje velká celková délka trubek větší průměr trubek (tabulka II).

Postup

1. Změřte potřebnou délku přímo instalovaných úseků odtahového potrubí. Vynásobte tuto hodnotu příslušnou náhradní délkou z **tabulky I**.
2. Zjistěte potřebný počet kolen a konstrukčních dílů. Sečtete jejich náhradní délky podle **tabulky I**.
3. Sečtete všechny právě zjištěné náhradní délky: obdržíte celkovou délku trubek.
4. Podle **tabulky II** zjistěte, jaký průměr je nutný pro celkovou délku trubek.

Tabulka I	
konstrukční díly	náhradní délka
odtahová hadice (Alu-Flex)*/trubka (tepelná odolnost min. 80 °C)	
– 1 m položený přímo nebo přímá trubka 1 m	1,0 m
– koleno 45° (poloměr ohybu = 0,25 m)	0,6 m
– koleno 90° (poloměr ohybu = 0,25 m)	0,8 m
Použití trubky do zdi nebo okenní přípojky je výjimka při dimenzování vedení odtahu. To je třeba provést podle stavebních předpisů příslušných zemí. Zeptejte se kominického mistra.	
trubka do zdi* nebo okenní přípojka*	
– s mřížkovou vložkou	3,8 m
– se zpětnou klapkou (kyvná klapka)	1,5 m
zpětná klapka*	14,3 m
* příslušenství k dokoupení	

Tabulka II	
maximálně přípustná celková délka trubek	potřebný průměr
20 m	100 mm
40 m	125 mm
80 m	150 mm

Příklad výpočtu

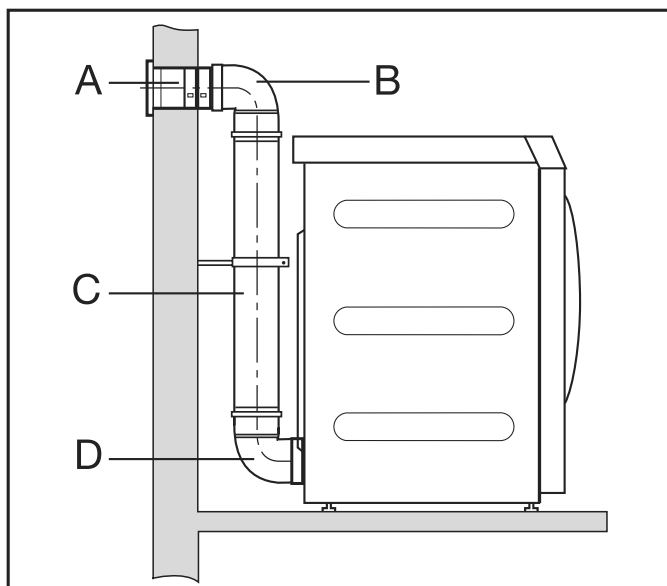

Instalace

A	trubka do zdi, s mřížkovou vložkou = náhradní délka 1 x 3,8 m	= 3,8 m
B/D	2 kolena, 90° = náhradní délka 2 x 0,8 m	= 1,6 m
C	trubka 0,5 m = náhradní délka 0,5 x 1 m	= 0,5 m
celková délka trubek		= 5,9 m

Výsledek: Celková délka trubek je menší než 20 m (dle tabulky II).
Proto stačí průměr trubek 100 mm.

**Rozměry přípojky
odtahu**

Horní pohled

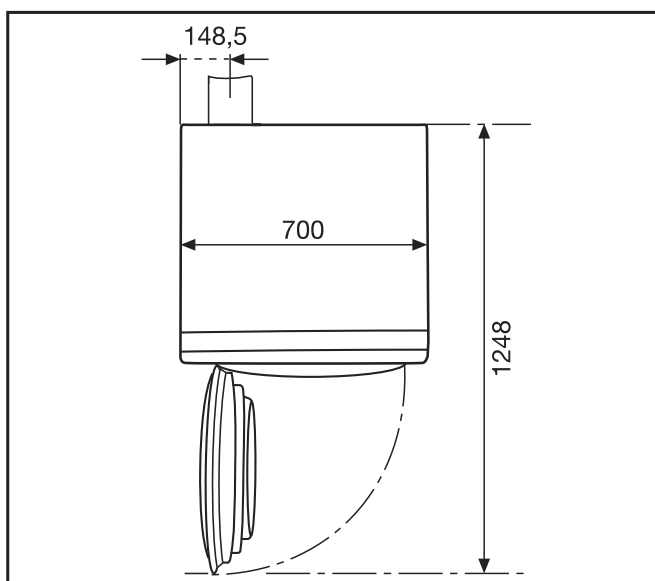

Zadní pohled

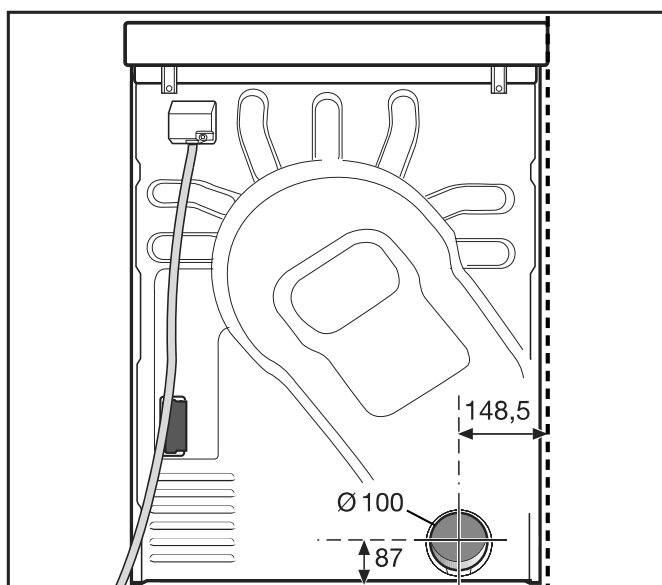

**Vedení odtahu
s nasunutými
trubkami**

Budete potřebovat

- přípojku (přiložena).
- trubky a přechodové součásti z obchodu.

Používejte pouze tepelně odolné materiály s tepelnou odolností min. 80 °C.

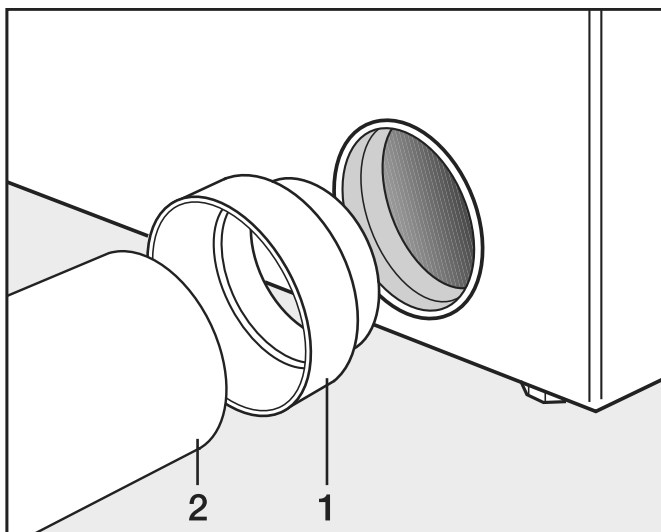

■ Nainstalujte přípojku (1) a trubku (2).

⚠ Místa zasunutí oviňte tepelně odolnou lepicí páskou na kovy.

Vedení odtahu s Alu-Flex

Budete potřebovat

- adaptér (příložen).
- odtahovou hadici Alu-Flex (příslušenství k dokoupení).

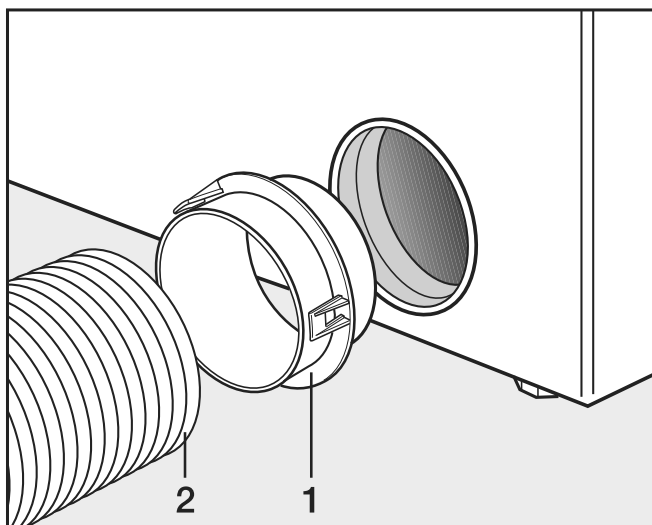

■ Nainstalujte adaptér (1) a odtahovou hadici Alu-Flex (2).



Místa zasunutí oviňte tepelně odolnou lepicí páskou na kovy.

Sběrné odtahové potrubí

Sběrné odtahové potrubí je povoleno jen ve výjimečných případech. Sběrné odtahové potrubí musí převzít kominík.



Pro každou sušičku musí být nainstalována zpětná klapka. Jinak se mohou poškodit sušičky zpět tekoucí vodou a může být omezena elektrická bezpečnost.

Instalace

Při instalaci 3 až max. 5 sušiček je nutno zvětšit průměr trubek **D**.

počet sušiček	koeficient zvětšení průměru trubek z tabulky II
3	1,25
4-5	1,5

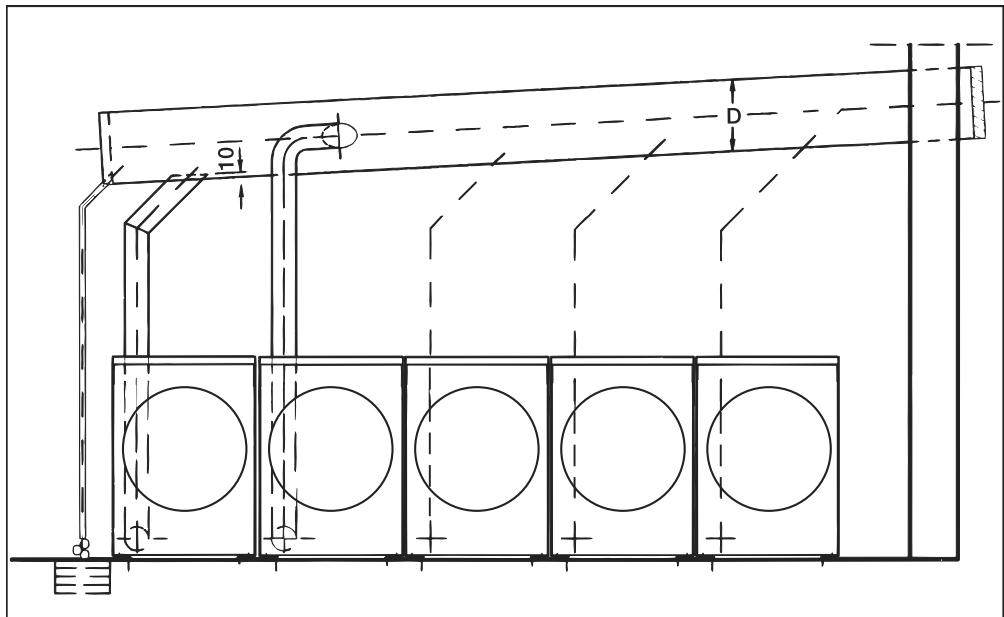

⚠ Nebezpečí úrazu elektrickým proudem a zranění použitím sušičky bez úplného vnějšího opláštění.

Při odmontovaném vnějším opláštění je možný přístup k součástem přístroje pod napětím nebo otáčejícím se součástí.

Po umístění sušičky zajistěte, aby byly opět namontovány všechny odnímatelné součásti vnějšího opláštění.

► Součásti příslušenství se smí namontovat a vestavět jen tehdy, když jsou výslovně schválené společností Miele. Pokud budou namontovány nebo vestavěny jiné díly, zaniká veškerá záruka nebo ručení poskytované společností Miele.

Komunikační box

Pomocí komunikačního boxu, který je k dostání na přání, lze připojit externí hardware od Miele a jiných dodavatelů k přístroji Miele Professional. Externí hardware je například inkasní systém, zařízení pro vypnutí ve špičce, snímač tlaku nebo externí odtahová klapka.

Přístroj Miele Professional napájí komunikační box napětím sítě.

Set, který je k dostání samostatně, se skládá z komunikačního boxu a příslušných upevňovacích materiálů pro snadnou montáž na přístroji nebo také na stěně.

XKM 3200 WL PLT

Pomocí komunikačního modulu Miele, který je k dostání na přání, je možné navázat datové spojení mezi profesionálním přístrojem Miele a zařízením na zpracování dat podle standardu Ethernet nebo WLAN.

Komunikační modul se zasouvá do standardně přítomného komunikačního otvoru přístroje. Komunikační modul poskytuje možnost inteligentní komunikace s externími systémy (např. centrálními inteligentními inkasními terminály nebo platebními zařízeními) prostřednictvím aplikace. Navíc lze vydávat podrobné informace o stavu přístroje a stavu programu.

Tento modul je základem pro kabelovou komunikaci s Miele MOVE.

Zapojení přístroje do aplikace „Miele@Home“ pro domácnosti není možné.

Komunikační modul je určený výhradně pro profesionální použití a je napájený napětím sítě přímo přes přístroj Miele Professional. Další připojení k elektrické síti není nutné. Rozhraní Ethernet vyvedené z komunikačního modulu odpovídá SELV (bezpečné malé napětí) podle EN 60950. Připojené externí přístroje musí rovněž odpovídat SELV.

Ochrana osobních údajů a datová bezpečnost

Jakmile aktivujete připojení k síti a připojíte svůj přístroj k internetu, přístroj pošle do cloudu Miele následující údaje:

- výrobní číslo přístroje
- typ přístroje a technické vybavení
- status přístroje
- informace o verzi softwaru přístroje

Tyto údaje nejsou napřed přiřazeny žádnému specifickému uživateli a ani trvale uloženy. Teprve až přístroj propojíte s některým uživatelem, provede se trvalé uložení údajů a jejich specifické přiřazení. Přenos a zpracování dat se provádí podle vysokého bezpečnostního standardu Miele.

Příslušenství k dokoupení

Tovární nastavení konfigurace sítě

Všechna nastavení komunikačního modulu nebo svého vestavěného modulu WLAN můžete vynulovat na nastavení z výroby. Až budete vyřazovat nebo prodávat svůj přístroj nebo uvádět do provozu upotřebený přístroj, vynulujte konfiguraci sítě. Jen tak zajistíte, že budou odstraněny všechny osobní údaje a předchozí uživatel již Váš přístroj nebude moci zpřístupnit.

Autorská práva a licence

Pro obsluhu a řízení komunikačního modulu využívá Miele vlastní nebo jiné softwarové aplikace, na které se nevztahují licenční podmínky platné pro takzvaný otevřený software. Tyto aplikace nebo softwarové komponenty jsou chráněny autorským právem. Je nutné respektovat pravomoci společnosti Miele a třetích stran, vyplývající z autorského práva.

Součástí tohoto komunikačního modulu jsou také softwarové komponenty, které jsou v rámci licenčních podmínek upravujících otevřený software předávány dále. Obsažené komponenty s otevřeným zdrojovým kódem spolu s příslušnými údaji o autorských právech, kopiemi aktuálně platných licenčních podmínek a případné další informace jsou dostupné lokálně prostřednictvím IP adresy a internetového prohlížeče (<https://<IP adresa>/Licenses>). Úpravy poprodejních záruk licenčních podmínek pro komponenty s otevřeným zdrojovým kódem vymezené na tomto místě platí jen ve vztahu k příslušným držitelům práv.

Inkasiní systém

Sušička může být na přání vybavena inkasiním systémem (příslušenství Miele k dokoupení). K tomu musí servisní služba Miele naprogramovat nastavení v elektronice sušičky a připojit inkasiní systém.

Pro připojení inkasiního přístroje je nutná jednotka příslušenství připojovací box Miele nebo komunikační modul.

Originální náhradní díly a příslušenství

Miele Vám poskytuje po ukončení výroby Vašeho přístroje až 15letou záruku dodávky funkčních náhradních dílů (to neplatí pro digitální výrobky nebo výrobky pro dokumentaci procesů). Kromě toho lze často dodat pro funkci důležité originální náhradní díly.

Díky své vysoké kvalitě mají přístroje Miele dlouhou životnost. Pokud by však přesto byla někdy nutná oprava, jsou pro funkci přístroje důležité náhradní díly k dispozici až 15 let po ukončení sériové výroby (to neplatí pro digitální výrobky nebo výrobky pro dokumentaci procesů).

Budete-li potřebovat náhradní díly nebo individuální konzultaci, obraťte se na servisní službu Miele.

 Nebezpečí vinou neodborně provedených údržbářských nebo opravářských prací. Opravářské práce smí provádět zásadně jen kvalifikovaný elektrikář a musí při nich respektovat platné bezpečnostní předpisy. Při opravě, změně, zkoušce a údržbě elektrických přístrojů je nutné dodržovat příslušné zákonné dokumenty, bezpečnostní předpisy a platné normy. Před prováděním údržbářských a opravářských prací na přístroji je nutné bezpečně odpojení všech vedení pod napětím.

výška	1 020 mm
šířka	700 mm
hloubka	763 mm
hloubka při otevřených dvířkách	1 248 mm
hmotnost	72 kg
objem bubnu	180 l
maximální množství naplnění	10 kg (hmotnost suchého prádla)
délka připojovacího kabelu	1 600 mm
napájecí napětí	viz typový štítek
jmenovitý příkon	viz typový štítek
jištění	viz typový štítek
výkon žárovky	viz typový štítek
udělené zkušební značky	viz typový štítek
max. zatížení podlahy v provozním stavu	853 N
použité normy k bezpečnosti výrobku	dle EN 10472, EN 60335
hladina hlukových emisí na pracovišti dle EN ISO 11204/11203	50 dB re 20 µPa
přípustná teplota okolí	2–40 °C
kmitočtové pásmo	2,4000–2,4835 GHz
maximální vysílaný výkon	< 100 mW

EU prohlášení o shodě

Miele tímto prohlašuje, že sušička typu PT011 odpovídá směrnici 2014/53/EU.

Úplný text prohlášení o shodě EU je dostupný na jedné z následujících internetových adres:

- Na www.miele.de/professional/index.htm v „Produkte“, „Download“
- Na <http://www.miele.de/professional/gebrauchsanweisungen-177.htm> uvedením názvu produktu nebo výrobního čísla

Miele

Miele spol. s r.o.
Holandská 4, 639 00 Brno
Tel.: 543 553 111-3
Fax: 543 553 119
Servis-tel.: 543 553 741-5
E-mail: info@miele.cz
Internet: www.miele.cz

**Servisní služba Miele
příjem servisních zakázek**

**800 MIELE1
(800 643531)**



Miele & Cie. KG
Carl-Miele-Straße 29, 33332 Gütersloh, Německo