

















Brugs- og monteringsanvisning Køle-/fryseskab



Læs venligst denne brugs- og monteringsanvisning inden opstilling, installation og ibrugtagning. Herved beskyttes personer, og skader på produktet undgås.

Indhold

Råd om sikkerhed og advarsler	4	Køle-/fryseskabet slukkes.....	30
Miljøbeskyttelse	13	Kølezone slukkes separat.....	31
Sådan spares der energi:.....	14	Ved opmærksom på følgende ved længere fravær.....	31
Installation	15	Krav til netværkstilslutning.....	32
Opstillingssted.....	15	Start netværksforbindelse.....	32
Krav til ventilation.....	16	Scan & Connect udføres.....	32
Opstilling af flere køle-/fryseskabe ved siden af hinanden.....	16	Betjening	33
Ændring af hængslingsside.....	17	Korrekt temperatur.....	33
Bestilling af trykte brugs- og monteringsanvisninger.....	17	Temperaturdisplay.....	33
Køle-/fryseskabet opstilles.....	17	Temperaturerne i køle- og fryse- zonerne indstilles.....	33
Køle-/fryseskabet justeres.....	18	Superkøl, Superfrost og DynaCool..	34
Køle-/fryseskabet integreres i en køkkenrække.....	18	Temperatur- og døralarm.....	36
Mål.....	20	Opbevaring af madvarer i køleska- bet.....	37
Eltilslutning.....	22	Forskellige køleområder.....	37
Beskrivelse af køle-/fryseskabet ..	23	Skal madvarer opbevares ind- pakket eller uindpakket?.....	38
Oversigt.....	23	Opbevaring af madvarer i DailyFresh-skuffen.....	38
Betjeningspanel med display.....	25	DailyFresh-skuffe.....	38
Indstillings-mode 	25	Indfrysning og opbevaring af friske madvarer.....	39
Den ønskede funktion vælges i Indstillings-mode 	27	Drikkevarer lynafkøles.....	40
Køle-/fryseskabet indrettes.....	28	Fremstilling af isterninger.....	40
Hylde/flaskehylde flyttes.....	28	Vandbeholder.....	40
Hylde flyttes.....	28	Isterningmaskine.....	41
Delt hylde flyttes.....	28		
Delt hylde flyttes.....	28		
Active AirClean-filter flyttes.....	28		
Fleksibel indretning af frysezo- nen (Varioroom).....	29		
Medfølgende tilbehør.....	29		
Ekstra tilbehør.....	29		
Køle-/fryseskabet tændes og slukkes	30		
Inden første brug.....	30		
Køle-/fryseskabet tilsluttes.....	30		
Vandbeholderen til isterningma- skinen fyldes.....	30		
Køle-/fryseskabet tændes.....	30		

Yderligere indstillinger	43	EPREL- database	67
Forklaringer til de forskellige indstillinger.....	43	Miele Service	67
Party-mode 	43	Informationer	70
Holiday-mode 	43	Konformitetserklæring	70
Låsefunktion  /  tilkobles	43	Ophavsrettigheder og licenser	70
Sabbat-mode 	44		
Ændring af tidsrum indtil dør- alarmen lyder 	45		
Netværkstilslutning	45		
Lydstyrken for alarm- og signal- lyde  /  ændres	47		
Displayets lysstyrke  ændres .	47		
Demo-mode  frakobles	47		
Indstillinger stilles tilbage til standardindstilling 	48		
Informationer 	48		
Indikator for udskiftning af lugt- filter 	48		
Rengørings-mode 	48		
Rengøring og vedligeholdelse	49		
Afrimning	49		
Rengøringsmidler	49		
Køle-/fryseskabet forberedes til rengøring	50		
Indvendig rengøring	50		
Rengøring af tilbehør i hånden eller i opvaskemaskine	50		
Tilbehør tages ud og skilles ad til rengøring	51		
Glasplader og skuffer i frysezo- nen sættes i	52		
Køle-/fryseskabets front og side- vægge rengøres	54		
Tætningslisten i døren rengøres	54		
Ventilationsåbninger rengøres	55		
Efter rengøring	55		
Småfejl udbedres	56		
Lys	65		
Støjårsager	65		
Service / Garanti	67		
Kontakt i tilfælde af fejl	67		

Råd om sikkerhed og advarsler

Køle-/fryseskabet opfylder de foreskrevne sikkerhedsbestemmelser. U hensigtsmæssig brug kan dog medføre skader på personer og ting.

Læs venligst den medfølgende brugs- og monteringsanvisning grundigt, inden køle-/fryseskabet tages i brug. De indeholder vigtige anvisninger om indbygning, sikkerhed, brug og vedligeholdelse. Herved beskyttes personer, og skader på køle-/fryseskabet.

I overensstemmelse med norm IEC 60335-1 gør Miele udtrykkeligt opmærksom på, at alle tilgængelige informationer om installation af køle-/fryseskabet samt råd om sikkerhed og advarsler ubetinget skal læses og følges.

Miele kan ikke gøres ansvarlig for skader, der er opstået, fordi disse anvisninger ikke er blevet fulgt.

Opbevar brugs- og monteringsanvisningen. Giv brugs- og monteringsanvisningen videre til en eventuel senere ejer.

Retningslinjer vedrørende brugen

- ▶ Køle-/fryseskabet er beregnet til anvendelse i en almindelig husholdning og på husholdningslignende opstillingssteder som fx
 - butikker, kontorer og lignende arbejdspladser
 - landbrugsbedrifter
 - til kundebrug på hoteller, moteller, pensionater o.l.
- Køle-/fryseskabet er ikke beregnet til udendørs brug.

- ▶ Brug kun køle-/fryseskabet til køling og opbevaring af madvarer samt til opbevaring af dybfrostvarer, frysning af friske madvarer og fremstilling af is.

Al anden anvendelse er på egen risiko.

- ▶ Køle-/fryseskabet er ikke egnet til opbevaring og køling af medikamenter, blodplasma, laboratoriepræparater eller lignende stoffer eller produkter, der hører ind under medicindirektivet. Forkert anvendelse af køle-/fryseskabet kan medføre, at de opbevarede varer får skader eller bliver fordærvet. Desuden er køle-/fryseskabet ikke egnet til anvendelse på opstillingssteder, hvor der er fare for eksplosion. Miele hæfter ikke for skader, der er opstået på grund af forkert brug eller betjening.

► Personer (inkl. børn), der på grund af begrænsninger i fysisk eller psykisk formåen eller på grund af manglende erfaring eller uvidenhed ikke er i stand til at betjene køle-/fryseskabet sikkert, må ikke anvende det uden opsyn.

Disse personer må kun anvende køle-/fryseskabet uden opsyn, hvis de er informeret om dets funktioner, så de kan betjene det sikkert, og hvis de forstår de farer, der kan opstå ved forkert betjening.

Børn i huset

► Børn under 8 år skal holdes væk fra køle-/fryseskabet, medmindre der holdes konstant opsyn med dem.

► Børn på 8 år eller derover må kun bruge køle-/fryseskabet uden opsyn, hvis de er informeret om dets funktioner, så de kan betjene det sikkert, og hvis de forstår de farer, der kan opstå ved forkert betjening.

► Børn må ikke rengøre eller vedligeholde køle-/fryseskabet uden opsyn.

► Hold altid øje med børn, der opholder sig i nærheden af køle-/fryseskabet. Lad dem aldrig lege med køle-/fryseskabet.

► Risiko for kvælning. Børn kan under leg vikle sig ind i emballagematerialer (fx folier) eller trække emballagematerialet over hovedet og blive kvælt. Opbevar emballagedele uden for børns rækkevidde.

Teknisk sikkerhed

► Kølemiddelkredsløbet er kontrolleret for tæthed. Køle-/fryseskabet overholder de relevante sikkerhedsbestemmelser samt de gældende EU-retningslinjer.



Hvis kølekredsløbet er beskadiget: Kølemiddel og olie kan slippe ud og antændes.

► Advarsel: Brandfare/brændbare materialer. Dette symbol findes på kompressoren og gør opmærksom på brændbare materialer. Fjern ikke dette mærkat.

Råd om sikkerhed og advarsler

Det indeholdte kølemiddel (oplysninger på typeskiltet) er miljøvenligt, men brandfarligt.

Anvendelse af dette miljøvenlige kølemiddel fører til delvis forhøjelse af driftslydene. Ud over lyde fra kompressoren kan der forekomme strømningslyde fra hele kølekredsløbet. Dette kan desværre ikke undgås, men har ingen indflydelse på køle-/fryseskabets funktion.

Sørg for, at ingen dele i kølekredsløbet bliver beskadiget under transport og ved indbygning/opstilling af køle-/fryseskabet. Sprøjtning af kølemiddel kan forårsage øjenskader, og kølemiddel, der slipper ud, kan antænde.

Ved beskadigelser:

- Undgå alle former for åben ild.
- Afbryd strømmen til køle-/fryseskabet.
- Sørg for udluftning i nogle minutter af rummet, hvor køle-/fryseskabet står.
- Kontakt Miele Service (kontaktinformation findes på omslaget).

► Jo mere kølemiddel, der er i et køle-/fryseskab, desto større skal det rum være, hvori det opstilles. I tilfælde af lækage kan der i små rum dannes en brændbar gas-/luftblanding. Rummet skal være min 1 m³ pr. 8 g kølemiddel. Mængden af kølemiddel står på typeskiltet indvendigt i køle-/fryseskabet.

► Hvis ventilationsåbningerne er tildækket eller blokeret, kan der dannes en brændbar gas-luft-blanding, hvis kølekredsløbet beskadiges. Overhold altid de angivne ventilationsåbninger-/arealer. Ventilationsåbningerne må ikke tildækkes eller lukkes.

► De tilslutningsdata (sikring, frekvens, spænding), der er angivet på køle-/fryseskabets typeskilt, skal ubetinget stemme overens med de eksisterende forhold på opstillingsstedet, så der ikke opstår skader på køle-/fryseskabet. Kontroller dette før tilslutning. I tvivlstilfælde bør man kontakte en elinstallatør.

► Køle-/fryseskabets elektriske sikkerhed kan kun garanteres, når der er etableret forskriftsmæssig jordforbindelse. Denne grundlæggende sikkerhedsforanstaltning skal være i orden. I tvivlstilfælde bør elinstallationen kontrolleres af en fagmand.

► Midlertidig eller permanent tilslutning til et selvforsynende eller ikke-netværkssynkront energiforsyningssystem (såsom stand-alone netværkssystemer, backup-systemer) er mulig. Forudsætning for tilslutning er, at energiforsyningssystemet opfylder kravene i EN 50160 eller tilsvarende.

Beskyttelsesforanstaltningerne i husinstallationen og i Miele-produktet skal også sikres med hensyn til deres funktion og driftsform ved tilslutning til stand-alone netværkssystemer eller ved ikke-netværkssynkron drift, eller de skal erstattes af tilsvarende foranstaltninger i installationen. Som eksempelvis beskrevet i den aktuelle version af VDE-AR-E 2510-2.

► Stikkontakten skal være let tilgængelig og skal så vidt muligt ikke være anbragt bag køle-/fryseskabet.

► Hvis tilslutningsledningen er beskadiget, skal køle-/fryseskabet straks tages ud af stikkontakten. Kontakt Miele Service.

► En beskadiget tilslutningsledning må kun udskiftes med en speciel tilslutningsledning af samme type (kan købes i Miele's webshop eller ved henvendelse til vores kundecenter). Af sikkerhedsmæssige grunde må ledningen kun udskiftes af Miele Service eller en anden uddannet fagmand.

► Multistikdåser og forlængerledninger giver ikke den nødvendige sikkerhed (risiko for brand) og bør derfor ikke anvendes ved tilslutning af køle-/fryseskabet.

► Hvis de spændingsførende dele eller nettilslutningsledningen udsættes for fugt, kan der opstå kortslutning. Opstil derfor ikke køle-/fryseskabet i områder med fugt eller vandsprøjt (fx garager, vaskekældre etc.).

► Dette køle-/fryseskab må ikke anvendes på ikke-stationære opstillingssteder (fx skibe).

► Et beskadiget køle-/fryseskab kan betyde fare for sikkerheden. Kontroller derfor køle-/fryseskabet for synlige skader, inden det opstilles. Tag aldrig et beskadiget køle-/fryseskab i brug.

► Dette køle-/fryseskab er ikke beregnet til indbygning.

► Køle-/fryseskabet skal være afbrudt fra elnettet under installation, vedligeholdelse og reparation. Det er kun afbrudt fra elnettet, når en af følgende betingelser er opfyldt:

Råd om sikkerhed og advarsler

- sikringerne i installationen er slået fra, eller
 - skruesikringerne i installationen er skruet helt ud, eller
 - stikket er trukket ud. Træk ikke i ledningen på tilslutningsledninger med netstik, men i stikket, når køle-/fryseskabet skal afbrydes fra elnettet.
- Vedligeholdelsearbejde eller reparationer foretaget af ukyndige kan medføre betydelig risiko for brugeren, og producenten kan ikke gøre ansvarlig for skader som følge heraf. Installations- og vedligeholdelsearbejde eller reparationer må kun udføres af en uddannet fagmand eller af Miele Service.
- Reparation af køle-/fryseskabet inden garantiens udløb bør kun foretages af Miele Service eller en anden uddannet fagmand, da eventuelle efterfølgende skader ellers ikke er omfattet af Miele's garanti.
- Vær opmærksom på følgende vedrørende vandet til fremstilling af isterninger:
- Fyld udelukkende koldt og friskt drikkevand i vandbeholderen. Varmt vand eller andre væsker kan beskadige vandbeholderen eller isterningmaskinen.
 - Udskift vandet regelmæssigt (hvis ubenyttet i mere end 24 t.), og i hvert fald hver gang isterningmaskinen tilkobles, for at producere friske isterninger. På denne måde forebygges kimdannelse.
 - Anvend ikke vand fra omvendte osmoseanlæg. Køle-/fryseskabet kan blive beskadiget.
- Vi anbefaler at udskifte defekte komponenter med originale reservedele. Ved korrekt montering af originale reservedele garanterer Miele, at sikkerhedskravene opfyldes i fuldt omfang og omfattes af Miele's garanti.
- Dette køle-/fryseskab er på grund af specielle krav (fx mht. temperatur, fugtighed, kemisk resistens, slidstyrke og vibration) udstyret med en speciel pære. Pæren må kun anvendes til det påtænkte formål. Pæren er ikke egnet til oplysning af rum. Af sikkerhedsmæssige grunde må udskiftning kun foretages af Miele Service eller en anden uddannet fagmand. Dette køle-/fryseskab indeholder flere lyskilder, som min. er energieffektivitetsklasse G.

Installation

- Følg ubetinget vedlagte monteringsanvisning ved installation af køle-/fryseskabet.

- ▶ Foretag ændring af hængslingssiden (om nødvendigt) iht. monteringsanvisning.
- ▶ Bær altid beskyttelsehandsker ved transport og opstilling af køle-/fryseskabet.
- ▶ Køle-/fryseskabet er meget tungt og har tendens til at vippe forover, når døren/dørene er åbne.
 - Transporter eller flyt køle-/fryseskabet med mindst 2 personer.
 - Foretag ændring af hængslingssiden med mindst 2 personer.
 - Opstil køle-/fryseskabet med mindst 2 personer.
 - Lad aldrig køle-/fryseskabet være uden opsyn under installationen.

Den daglige brug

- ▶ Køle-/fryseskabet er beregnet til en bestemt klimaklasse (omgivelsestemperaturområde), hvis grænser absolut skal overholdes. Klimaklassen står på typeskiltet inde i køle-/fryseskabet. En lavere omgivelsestemperatur medfører, at kompressoren står stille i længere tid, så køle-/fryseskabet ikke kan opretholde den nødvendige temperatur.
- ▶ Ventilationsåbningerne må ikke tildækkes eller lukkes. Så er der ikke længere garanti for en ordentlig luftstrøm. Energiforbruget stiger, og komponenter kan blive beskadiget som følge heraf.
- ▶ Fare for beskadigelse på grund af fedt- eller olieholdige madvarer. Hvis der opbevares fedt- eller olieholdige madvarer i køle-/fryseskabet eller køle-/fryseskabets dør, skal man sørge for, at eventuelt fedt eller olie, der løber ud, ikke kommer i berøring med køle-/fryseskabets plastdele. Der kan opstå spændingsrevner i plastbelægningen.
- ▶ Brand- og eksplosionsfare på grund af antændelige gasblandinger. Opbevar aldrig eksplosive stoffer eller produkter med brændbare drivgasser (fx spraydåser) i køle-/fryseskabet! Antændelige gasblandinger kan forårsage brandfare pga. de elektriske komponenter. Disse spraydåser kan genkendes på det påtrykte indhold eller et flammesymbol. Udtrængende gas kan antændes af elektriske komponenter.
- ▶ Risiko for eksplosion. Brug aldrig elektriske apparater i køle-/fryseskabet (fx til fremstilling af softice). Det kan forårsage gnistdannelse.
- ▶ Risiko for at komme til skade og for beskadigelse. Opbevar aldrig dåser og flasker med kulsyreholdige drikkevarer eller med væsker, der kan fryse, i frysezonen. Dåser og flasker kan eksplodere. Risiko for kvæstelser og beskadigelse! Dåserne eller flaskerne kan eksplodere.

Råd om sikkerhed og advarsler

- ▶ Risiko for at komme til skade og for beskadigelse. Flasker, der lægges i frysezonen til lynafkøling, skal tages ud senest efter en time. Flaskerne kan eksplodere.
- ▶ Risiko for at komme til skade. Rør ikke frysevarerne og metaldele med våde hænder. Hænderne kan fryse fast.
- ▶ Risiko for at komme til skade. Tag aldrig isterninger eller is - specielt ikke vandis - direkte fra fryseskabet ind i munden. På grund af den meget lave temperatur kan læber og tunge fryse fast.
- ▶ Let eller helt optøede madvarer må aldrig genfryses. Brug dem så hurtigt som muligt, da de ellers mister næringsværdi og fordærves. Kogt eller stegt kan de optøede madvarer dog genfryses.
- ▶ Der kan være risiko for madforgiftning ved at spise madvarer, der har ligget for længe i køle-/fryseskabet. Hvor længe madvarerne kan opbevares i køle-/fryseskabet afhænger af mange faktorer, som fx hvor friske de er, og af kvaliteten samt af temperaturen i køle-/fryseskabet. Vær opmærksom på fødevarerproducenternes opbevaringsanvisninger og datomærkning!
- ▶ For at madvarerne kan gennemfryses hurtigst muligt, må den maksimale frysekapacitet ikke overskrides. Den maksimale frysekapacitet i løbet af 24 timer fremgår af typeskiltet "Frysekapacitet ...kg/24 t".

Produkter i rustfrit stål:

- ▶ Klæb ikke notespapir (fx post-it), transparent tape, afdækningstape eller andre klæbemidler på stålfladerne. Stålfladerne vil blive beskadiget af klæbemidlet og miste den beskyttende, smudsafvisende virkning.
- ▶ Overfladen er modtagelig for ridser. Selv magneter kan forårsage ridser.

Tilbehør og reservedele

- ▶ Vi anbefaler at anvende originalt Miele-tilbehør. Hvis andre dele monteres, kan reklamationsretten, garantien og/eller produktansvaret bortfalde.
- ▶ Miele's originale reservedele lagerføres i mindst 10 år og op til 15 år efter, at produktionen af dit køle-/fryseskab er ophørt.

Rengøring og vedligeholdelse

- ▶ Brug ikke olie eller fedt på dørlisten. Det gør den med tiden porøs.

- ▶ Brug aldrig et damprengøringsapparat til rengøring og afrimning af køle-/fryseskabet. Dampen kan trænge ind til de spændingsførende dele og medføre kortslutning.
- ▶ Advarsel Anvend ingen mekaniske eller andre hjælpemidler til fremskyndelse af afrimningen, hvis disse ikke er anbefalet af producenten,
- ▶ Spidse eller skarpe genstande kan beskadige køleelementerne, så køle-/fryseskabet ikke kan anvendes. Brug derfor aldrig spidse eller skarpe genstande til at
 - fjerne rim eller is med
 - løsne fastfrosne isbakker eller madvarer med.
- ▶ Brug aldrig en elektrisk varmekilde eller stearinlys til optøning. Plastdelene kan blive beskadiget.
- ▶ Brug ikke optøningsspray eller midler til afrimning. Brug ikke optøningsspray og midler til afrimning, da de kan danne eksplosive gasser, indeholde opløsnings- eller drivmidler, der er skadelige for plastdelene, eller være sundhedsskadelige.

Transport

- ▶ Transporter altid køle-/fryseskabet opretstående og i transportemballagen for at undgå skader.
- ▶ Risiko for at komme til skade og for beskadigelse. Transporter køle-/fryseskabet med hjælp fra en anden person, da det er meget tungt.

Bortskaffelse af et gammelt køle-/fryseskab

- ▶ Børn kan under leg lukke sig inde i køle-/fryseskabet og blive kvalt.
 - Demonter dørene på køle-/fryseskabet.
 - Tag skufferne ud.
 - Lad hylderne blive i køle-/fryseskabet, så børn ikke let kan kravle ind.
 - Gør låsen på det gamle køle-/fryseskab ubrugelig. Hermed forhindres, at legende børn kan spærre sig inde og komme i livsfare.
- ▶ Fare for elektrisk stød!
 - Klip stikket af tilslutningsledningen.
 - Klip tilslutningsledningen af det gamle produkt.

Råd om sikkerhed og advarsler

Bortskaf stikket og nettillslutningsledningen fra det gamle produkt.

► Under og efter bortskaffelse skal du sørge for, at køle-/fryseskabet ikke er placeret i nærheden af benzin eller andre brændbare gasser og væsker.

► Brandfare på grund af udtrængende olie eller kølemiddel.

Kølemidlet og olien er brændfarlige. Udtrængende kølemiddel eller olie kan antændes, hvis koncentrationen er høj nok, og den kommer i kontakt med en ekstern varmekilde.

Sørg under bortskaffelsen for, at kølekredsløbet ikke bliver beskadiget. Dette forhindrer ukontrolleret udslip af kølemiddel (oplysninger på typeskiltet) og olie.

► Kølemiddel kan ved uheld forårsage øjenskader! Sørg derfor for ikke at beskadige dele af kølesystemet, fx ved at

- stikke hul på kølemiddelkanalerne
- knække rørene
- kradse overfladebelægningen af.

Symbol på kompressoren (afhængig af model)

Denne advarsel er kun relevant ved genanvendelse af dele. Ved normal brug af køle-/fryseskabet er der ingen risiko.



► Olien i kompressoren kan være livsfarlig, hvis den sluges eller kommer i luftvejene.

Bortskaffelse af emballagen

Emballagen er udformet til håndtering af produktet og beskytter det mod transportskader. Emballagematerialerne er valgt med henblik på at muliggøre genanvendelse og korrekt affaldshåndtering.

Genbrug af emballagematerialer kan bidrage til at spare råstoffer og reducere affaldmængder. Brug materialespecifikke indsamlings- og returneringsmuligheder for genbrugsmaterialer.

Bortskaffelse af det gamle produkt

Gamle elektriske og elektroniske produkter indeholder stadig værdifulde materialer. De indeholder imidlertid også bestemte stoffer, blandinger og komponenter, som er nødvendige for deres funktion og sikkerhed. Hvis disse bortskaffes sammen med husholdningsaffaldet eller behandles forkert, kan de skade den menneskelige sundhed og miljøet. Bortskaf derfor ikke det gamle produkt med husholdningsaffaldet.



Sørg for, at dit køle-/fryseskab ikke bliver beskadiget under transporten til bortskaffelsesstedet.

Det sikres således, at kølemidlet i kølekredsløbet og olien i kompressoren ikke kan sive ud.

Aflever i stedet for det gamle produkt på nærmeste officielle opsamlingssted for elektriske og elektroniske produkter eller på kommunens genbrugsstation. Det er kundens eget ansvar at sørge for at fjerne eventuelle personrelaterede data fra det produkt, der skal bortskaffes. Du er lovmæssigt forpligtet til at fjerne brugte batterier og akkumulatører, der ikke er

fast indkapslet i produktet, samt pærer, der kan fjernes uden at blive ødelagt. Aflever disse på et opsamlingssted/genbrugsstationen, hvor de kan indleveres uden omkostninger. Sørg for, at det gamle produkt opbevares utilgængeligt for børn, indtil det fjernes.

Miljøbeskyttelse

Sådan spares der energi:

- Opstillingssted** Køle-/fryseskabet skal ved højere rumtemperaturer køle hyppigere og forbruger derved mere energi. Derfor:
- Opstil køle-/fryseskabet i et godt ventileret rum.
 - Opstil ikke køle-/fryseskabet ved siden af en varmekilde (radiator, komfur).
 - Beskyt køle-/fryseskabet mod direkte sollys.
 - Sørg for en ideel omgivelsestemperatur omkring 20 °C.
 - Rengør regelmæssigt ventilationsåbningerne/-arealerne for støv.
- Temperaturindstilling** Jo koldere den indstillede temperatur er, desto højere bliver energiforbruget. Følgende indstillinger anbefales:
- Kølezone 4 til 5 °C.
 - Frysezone -18 °C
- Brug** Når der lukkes varme ind, og luftcirkulationen hindres, øges energiforbruget. Derfor:
- Åbn altid kun køle-/fryseskabets dør/døre så kortvarigt som muligt. Sørg for at sortere madvarerne, så de er hurtigere at tage ud.
 - Luk køle-/fryseskabets dør/døre helt i, efter de har været åbnet.
 - Lad varme mad- og drikkevarer køle ned, inden mad- og drikkevarerne lægges ind i køle-/fryseskabet.
 - Ved anbringelse i køle-/fryseskabet skal madvarerne være pakket ind eller godt tildækket.
 - Hyldeerne må ikke overfyldes. Luften skal kunne cirkulere imellem dem.
 - Placer skuffer, hylde og dørhylde som ved levering.
 - Optø frysevarer i kølezone.
 - Hold en afstand på 25 mm mellem produktets bagvæg og væggen.

Opstillingssted

 Fare for brand og beskadigelse på grund af varmeafgivende produkter. Varmeafgivende produkter kan antændes og sætte ild til køle-/fryseskabet.

Tilslutningsledningen må ikke komme i kontakt med varmekilder.

Stil ikke varmeafgivende apparater såsom miniovne, dobbeltkogeplader eller toastmaskiner på køle-/fryseskabet.

 Risiko for brand og beskadigelse på grund af åbne flammer.

Åbne flammer kan sætte køle-/fryseskabet i brand.

Undgå åbne flammer, fx lys, i nærheden af køle-/fryseskabet.

 Risiko for brand og skader på grund af forkert installation.

Hvis stikket og tilslutningsledningen rører ved køle-/fryseskabets bagside, kan stik og tilslutningsledning blive beskadiget af vibrationer og forårsage kortslutning.

Stikket eller tilslutningsledninger må ikke berøre køle-/fryseskabet.

Tilslutningsledninger må ikke komme i klemme eller beskadiges.

Tilslut ikke andre produkter til stik-kontakterne bag på køle-/fryseskabet.

Anbring og anvend ikke multistikdåser, fordelingslister eller andre elektroniske enheder (halogentransformatorer) i det bageste område.

Gulvet på opstillingsstedet skal være plant og lige og skal have samme højde som det omkringliggende gulv.

 Fare for beskadigelse på grund af høj luftfugtighed.

Ved høj luftfugtighed kan der dannes kondensat på køle-/fryseskabets ydervægge.

Dette kondensvand kan medføre korrosion på ydervæggene.

For at forebygge dette anbefales det at opstille køle-/fryseskabet i et tørt rum med aircondition og/eller rum med tilstrækkelig ventilation.

Kontroller efter indbygning/opstilling, at køle-/fryseskabets dør/døre kan lukkes rigtigt, og at køle-/fryseskabet er indbygget/opstillet iht. anvisningerne. De anførte ventilationsåbninger-/arealer skal overholdes.

Vær ved opstilling af køle-/fryseskabet opmærksom på, at dets energiforbrug øges, hvis det opstilles lige ved siden af en radiator, et komfur, en ovn eller en anden varmekilde. Opstil det heller ikke et sted, hvor det udsættes for direkte sol. Højere omgivelsestemperaturer øger energiforbruget, da kompressoren kører i længere tid.

Klimaklasse

Køle-/fryseskabet er beregnet til en bestemt klimaklasse (omgivelsestemperaturområde), hvis grænser absolut skal overholdes. Klimaklassen står på typeskiltet inde i køle-/fryseskabet.

Et tørt og godt ventileret rum er velegnet.

Installation

Klimaklasse	Omgivelsestemperatur
SN	10 til 32 °C
N	16 til 32 °C
ST	16 til 38 °C
T	16 til 43 °C
SN-ST	10 til 38 °C
SN-T	10 til 43 °C

Ved en lavere omgivelsestemperatur står kompressoren længere tid stille. Det kan give højere temperaturer i køleskabet og give følgeskader.

Krav til ventilation

⚠ Risiko for brand og skader på grund af utilstrækkelig ventilation. Hvis køle-/fryseskabet ikke er tilstrækkeligt ventileret, vil kompressoren starte oftere og køre i længere tid. Dette fører til øget energiforbrug og en højere driftstemperatur for kompressoren. Dette kan resultere i skader på køle-/fryseskabet.

Sørg for tilstrækkelig ventilation omkring køle-/fryseskabet. Overhold altid de foreskrevne ventilationsåbninger.

Ventilationsåbningerne må ikke tildækkes eller lukkes.

Rengør ventilationsområderne regelmæssigt for at fjerne støv og snavs.

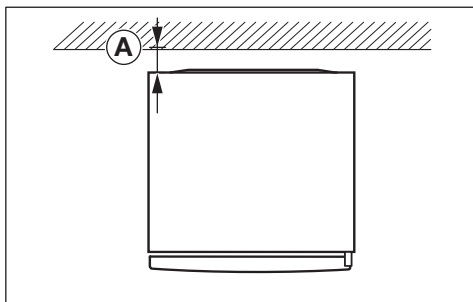

Energiforbruget blev bestemt med en afstand \textcircled{A} = 25 mm mellem produktets bagvæg og væggen. Hvis afstanden til væggen er mindre end 25 mm, opretholdes køle-/fryseskabets funktionalitet, men energiforbruget stiger en smule. Der kan også dannes kondens ved høje omgivelsestemperaturer.

Luften på bagsiden af køle-/fryseskabet opvarmes. Derfor skal der være tilstrækkelig ventilation (se afsnittet Mål).

Opstilling af flere køle-/fryseskabe ved siden af hinanden

⚠ Fare for beskadigelse på grund af kondensvand på køle-/fryseskabets ydervægge.

Ved høj luftfugtighed kan der dannes kondensvand mellem køle-/fryseskabenes ydervægge, som kan medføre korrosion.

Opstil principielt **ikke** et køle-/fryseskab **direkte** ved siden af andre køle-/fryseskabe.

Der skal være en afstand på min. 70 mm mellem køle-/fryseskabene.

Ændring af hængslingsside

 Risiko for at komme til skade og for beskadigelse på grund af dørens vægt.

Hvis ændring af hængslingssiden foretages af en enkelt person, er der større fare for at komme til skade og for beskadigelse.

Sørg for at være to personer om at ændre hængslingssiden.

 Risiko for beskadigelse af elektriske komponenter.

Der er strømførende komponenter på dørhængslet (afhængigt af model).

Træk stikket ud, inden dørens hængslingsside ændres.

 Foretag ændring af hængslingssiden i overensstemmelse med monteringsanvisningen (se QR-koden).



M.-Nr. 12083820

Bestilling af trykte brugs- og monteringsanvisninger

Du kan bestille trykte brugs- og monteringsanvisninger gratis fra Miele.

Alle Miele's kontaktoplysninger findes i slutningen af dette dokument. Oplys modelbetegnelsen og serienummeret på typeskiltet.

Køle-/fryseskabet opstilles

 Risiko for at komme til skade og for beskadigelse, hvis køle-/fryseskabet vippes.

Hvis køle-/fryseskabet opstilles af en enkelt person, er der fare for at komme til skade og for beskadigelse.

Sørg for at være 2 personer om at opstille køle-/fryseskabet.

 Risiko for beskadigelse af døren, hvis den trykkes ind.

Køle-/fryseskabets dør kan slå mod en væg og derved blive beskadiget. Monter de medfølgende døråbningsbegrænsere, inden køle-/fryseskabet opstilles.

Sørg for, at køle-/fryseskabet ikke kan støde mod en væg, fx ved at anvende dørstopper af filt på væggen.

 Risiko for beskadigelse af gulvet.

Flytning af køle-/fryseskabet kan medføre beskadigelser på gulvet.

Flyt køle-/fryseskabet forsigtigt på særlige gulve for ikke at beskadige gulvet.

For at gøre det nemmere at opstille køle-/fryseskabet er det på bagsiden udstyret med transportgreb foroven og transporthjul forned (afhængigt af model).

Køle-/fryseskabet skal være tomt, når det opstilles.

Installation

- Tilslut køle-/fryseskabet til elnettet, som beskrevet i afsnittet Eltilslutning.
- Flyt forsigtigt køle-/fryseskabet til opstillingsstedet.
- Placer køle-/fryseskabet med bagsiden vendt mod væggen, og overhold den nødvendige afstand.

Køle-/fryseskabet justeres

⚠ Risiko for beskadigelse og tilskadekomst, hvis køle-/fryseskabets dør falder ud, eller køle-/fryseskabet tipper.

Hvis det ekstra justerbare ben på det nederste hængselbeslag ikke støtter rigtigt på gulvet, kan køle-/fryseskabets dør falde ud, eller køle-/fryseskabet kan tippe.

Skru det justerbare ben så langt ud med den medfølgende gaffelnøgle, at benet støtter på gulvet.

Drej herefter det justerbare ben yderligere 90° ud.

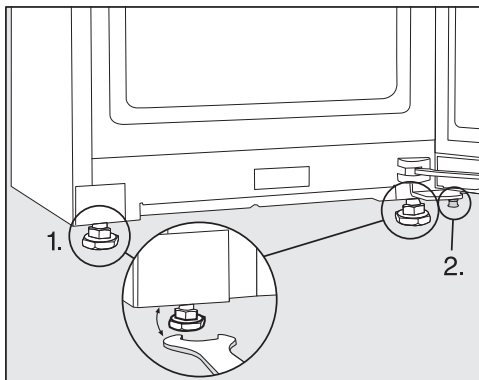

- Juster køle-/fryseskabet med et vaterpas og den medfølgende gaffelnøgle, og understøt døren.

1. Juster de forreste justerbare ben.

2. Skru det ekstra justerbare ben så langt ud, at det støtter på gulvet. Drej herefter det justerbare ben yderligere 90° ud.

Køle-/fryseskabet integreres i en køkkenrække

Køle-/fryseskabet kan integreres sammen med køkkenskabe.

Energiforbruget blev bestemt med en afstand på 25 mm mellem produktets bagvæg og væggen. Hvis afstanden til væggen er mindre end 25 mm, oprettholdes køle-/fryseskabets funktionalitet, men energiforbruget stiger en smule. Der kan også dannes kondens ved høje omgivelsestemperaturer.

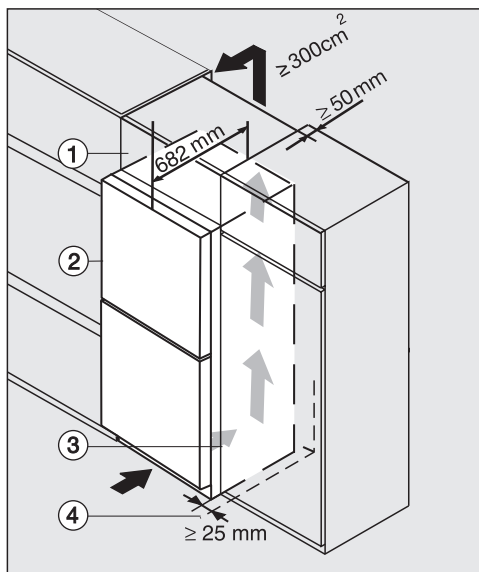

Køle-/fryseskab med glasfront
K(S)/FN(S)/KFN 4-xxx X **obs**w/mat, **bb**,
brw, **bs**, **gr**g

- ① Overskab
- ② Køle-/fryseskab, dørdybde = 82 mm
- ③ Køkkenskab
- ④ Væg



K(S)/FN(S)/KFN 4xxx X **edst/cs, ws, bst, el**

① Overskab

② Køle-/fryseskab, dør dybde = 75 mm

③ Køkkenskab

④ Væg

A = 25 mm (med greb)/60 mm (med greb)

⚠ Risiko for brand og skader på grund af utilstrækkelig ventilation. Hvis køle-/fryseskabet ikke er tilstrækkeligt ventileret, vil kompressoren starte oftere og køre i længere tid. Dette fører til øget energiforbrug og en højere driftstemperatur for kompressoren. Dette kan resultere i skader på køle-/fryseskabet. Sørg for tilstrækkelig ventilation omkring køle-/fryseskabet.

Overhold altid de foreskrevne ventilationsåbninger.

Ventilationsåbningerne må ikke tildækkes eller lukkes.

Rengør ventilationsområderne regelmæssigt for at fjerne støv og snavs.

Jo større ventilationsarealerne er, desto mere energibesparende er kompressoren.

- Opstil køle-/fryseskabet ved siden af køkkenskabet.
- I forhold til køkkenskabsfronten skal køle-/fryseskabets front rage min. dør dybden frem. Derved kan køle-/fryseskabets dør åbnes og lukkes uden problemer.
- Ved opstilling af køle-/fryseskabet ved siden af en væg ④ kræves der i hængslingssiden en afstand (**A**) mellem væggen ④ og køle-/fryseskabet ②.
- For at tilpasse køle-/fryseskabet til køkkenmodulerne kan der monteres et overskab ① over køle-/fryseskabet.

Der skal være en ventilationskanal med en dybde på 50 mm over hele skabets bredde.

Ventilationsarealet under loftet skal være min. 300 cm², så den opvarmede luft kan trænge uhindret ud.

Installation

Mål

Opstillingsmål/set oppefra

KFN 4799 ...

Alle mål er angivet i mm.

De angivne ventilationsåbninger-/arealer skal holdes fri for at garantere korrekt funktion af køle-/fryseskabet.

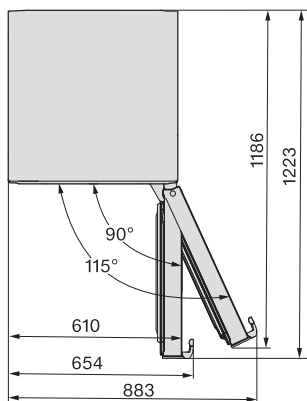
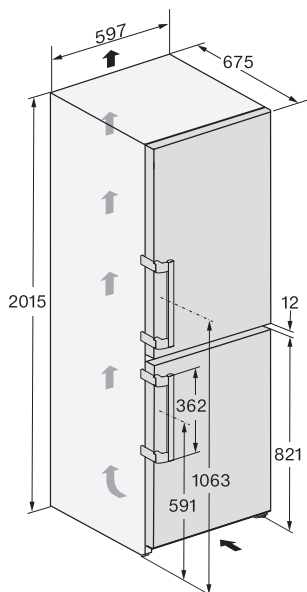

Tilslutninger

KFN 4799 ...

Alle mål er angivet i mm.

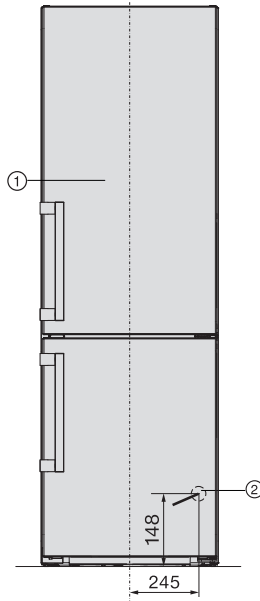

- ① Set forfra
- ② Tilslutningsledning, længde = 2.000 mm
En længere tilslutningsledning kan købes ved henvendelse til Miele Kundecenter.

Installation

Eltilslutning

Køle-/fryseskabet leveres med et stik godkendt i EU, som dog ikke må anvendes i en dansk installation, da køle-/fryseskabet derved ikke jordforbindes iht. Stærkstrømsbekendtgørelsen. Udskiftning til dansk stik skal foretages af en uddannet fagmand. Alternativt kan der anvendes en adapter til overgang mellem Schuko-stikprop og dansk jordingsystem. En sådan kan købes ved henvendelse til vores kundecenter (kontaktinformation findes på omslaget).

Opstil køle-/fryseskabet, så stikkontakten er frit tilgængelig. Hvis stikkontakten ikke er frit tilgængelig, skal produktet kunne afbrydes på gruppeafbryderen.

⚠ Brandfare på grund af overopvarmning.

Hvis køle-/fryseskabet anvendes med stikdåser eller forlængerledninger kan det medføre overbelastning af ledningerne.

Af sikkerhedsgrunde må der ikke anvendes stikdåser eller forlængerledning.

Den elektriske montering skal foretages af en uddannet fagmand i henhold til Stærkstrømsbekendtgørelsen.

Af sikkerhedsårsager anbefaler vi, at der anvendes et HPFI-relæ af typen  i husinstallationen til eltilslutning af køle-/fryseskabet.

En beskadiget tilslutningsledning må kun udskiftes med en speciel tilslutningsledning af samme type (kan købes ved henvendelse til vores kundecenter). Af sikkerhedsmæssige grunde må ledningen kun udskiftes af Miele Service eller en anden uddannet fagmand.

Nominal effekt og sikring fremgår af denne brugsanvisning eller typeskiltet. Sammenlign disse oplysninger med da-

taene for eltilslutning på opstillingsstedet. I tvivlstilfælde bør man kontakte en uddannet el-fagmand.

Forbigående eller permanent tilslutning til et selvforsynende eller ikke-netværks-synkront energiforsyningssystem (såsom stand-alone netværkssystemer, backup-systemer) er mulig. Forudsætning for tilslutning er, at energiforsyningssystemet opfylder kravene i EN 50160 eller tilsvarende.

Beskyttelsesforanstaltningerne i husinstallationen og i Miele-produktet skal også sikres med hensyn til deres funktion og driftsform ved tilslutning til stand-alone netværkssystemer eller ved ikke-netværkssynkron drift, eller de skal erstattes af tilsvarende foranstaltninger i installationen. Som eksempelvis beskrevet i den aktuelle version af VDE-AR-E 2510-2.

Skal ekstrabeskyttes, jf. Stærkstrømsbekendtgørelsen.

Køle-/fryseskabet tilsluttes

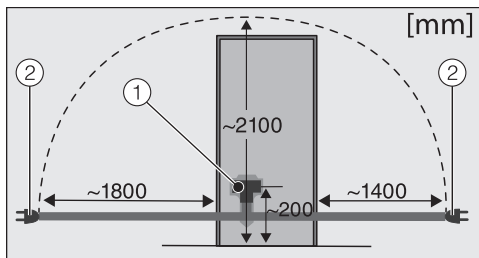

Køle-/fryseskabets bagside

- ① Køle-/fryseskabsstik
- ② Netstik

■ Sæt stikket i.

Sørg for, at stikket sidder rigtigt.

■ Sæt køle-/fryseskabets stik i stikkontakten (skal ekstrabeskyttes, jf. Stærkstrømsbekendtgørelsen).

Køle-/fryseskabet er nu tilsluttet til elnettet.

Beskrivelse af køle-/fryseskabet

Oversigt

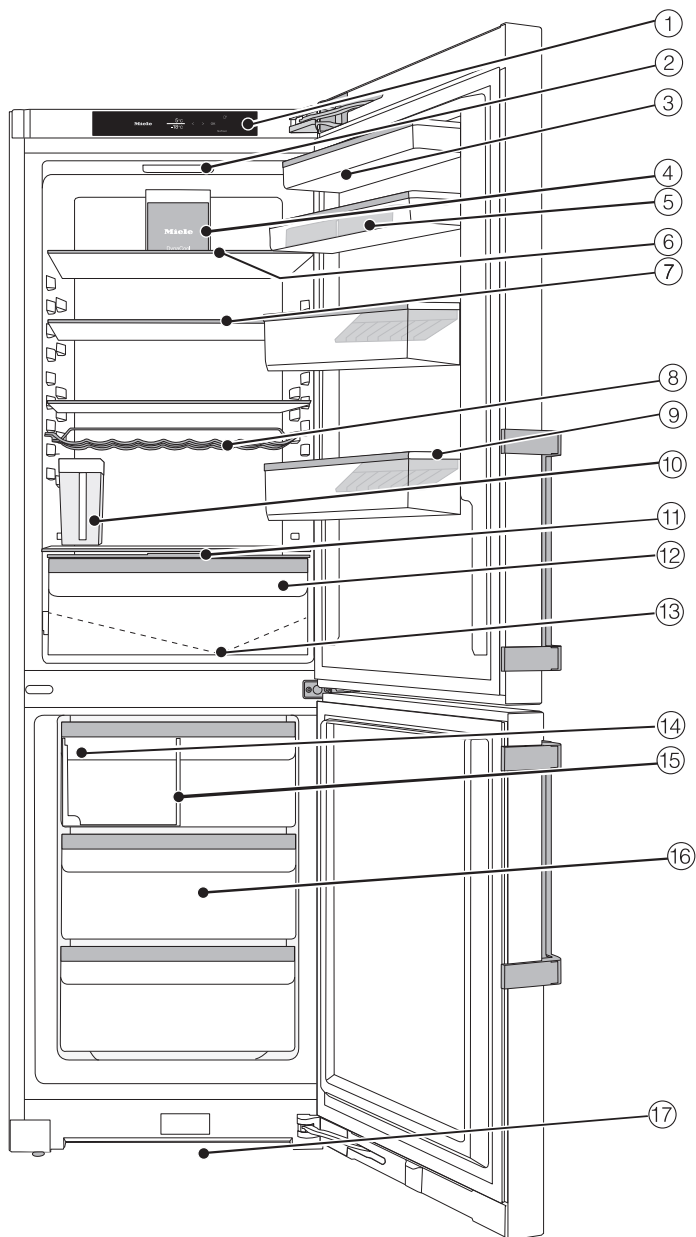

Beskrivelse af køle-/fryseskabet

- ① Display
- ② Lys
- ③ Dørhylde
- ④ Ventilator
- ⑤ Dørhylde med æggebakke
- ⑥ Hylde
- ⑦ Delt hylde (FlexiBoard):
Skub den forreste halve glasplade bagud og skab plads til høje beholdere i det forreste område.
- ⑧ Indstillelig flaskehylde
- ⑨ Flaskehylde med flaskeholder:
Du kan flytte flaskeholderen til højre eller venstre og skabe plads til drikkekartoner.
- ⑩ Vandbeholder til isterningmaskinen.
- ⑪ Skuffelåg til indstilling af luftfugtigheden i DailyFresh-skuffen
- ⑫ DailyFresh-skuffe til frugt og grøntsager (med fugtighedsindstilling)
- ⑬ Afløbsrende og afløbshul til kondensvand:
Udfældet kondensvand løber af og fordamper automatisk.
- ⑭ Isterningmaskine med integreret isterningbakke og lys
- ⑮ Isterningskuffe med forskydelig skillevæg
- ⑯ Fryseskuffer
- ⑰ Ventilationsareal

Betjeningspanel med display

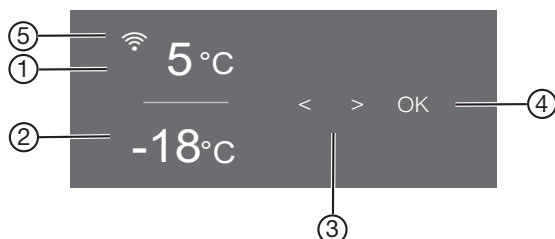













- ① Temperaturvisning for køleskabet
- ② Temperaturvisning til fryseskabet
- ③ Sensortaster til valg af en indstilling
- ④ Sensortast *OK* til bekræftelse af et valg og opstart af indstillings-mode ⚙️.
- ⑤ Visning af forbindelsesstatus (kun synlig, hvis der er konfigureret netværksforbindelse)

Indstillings-mode ⚙️

Følgende funktioner kan vælges og delvis ændres i indstillings-mode

Symbol	Funktion	Standard-indstilling
🔦	Funktionen Party-mode til- eller frakobles (Se afsnittet Yderligere indstillinger)	Frakoblet
🌞	Funktionen Holiday-mode til- eller frakobles (Se afsnittet Yderligere indstillinger)	Frakoblet
📦	Isterningmaskinen til- eller frakobles (se afsnittet Fremstilling af isterninger)	Frakoblet
🔒/🔓	Tænd eller sluk for låsefunktionen (se kapitlet "Yderligere indstillinger")	🔒 (Frakoblet)
🔌	Køleskabet slukkes (se afsnittet Køle-/fryseskabet tændes og slukkes)	

Beskrivelse af køle-/fryseskabet

	Funktionen Sabbath-mode til- eller frakobles (Se afsnittet Yderligere indstillinger)	Frakoblet
	Sabbath-mode-version kaldes frem	—
	Tidsrummet til aktivering af døralarmen ændres (se afsnittet Yderligere indstillinger)	1:00
	Funktionen Miele@home tilkobles for 1. gang, wi-fi aktiveres og deaktiveres eller netværkskonfigurationen nulstilles (se afsnittet Yderligere indstillinger)	App
	Tastelyden til- eller frakobles	Tilkoblet
	Lydstyrken for alarmer og signallyde kan ændres, eller de kan kobles helt fra (se afsnittet Yderligere indstillinger)	Tilkoblet /Trin 5
	Lysstyrken i displayet kan ændres (se afsnittet Yderligere indstillinger)	Trin 4
	Ændring af temperaturenhed (°Celsius eller Fahrenheit)	°C
	Funktionen Demo-mode frakobles (kun synlig, når tilkoblet) (se afsnittet Yderligere indstillinger)	Frakoblet
	Indstillinger stilles tilbage til standardindstilling (se afsnittet Yderligere indstillinger)	—
	Informationer (modelbetegnelse og serienummer) på køle-/fryseskabet hentes frem (se afsnittet Yderligere indstillinger)	—
	Påmindelse om udskiftning af lugtfilter tilkobles (se afsnittet Ekstratilbehør) (se afsnittet Yderligere indstillinger)	Frakoblet
	Indstilling af rengøringsposition for isterningbakken (vises kun, hvis isterningmaskinen er tændt) (se afsnittet Rengøring og vedligeholdelse).	—



Rengørings-mode til- eller frakobles
(se afsnittet Rengøring og vedligeholdelse)

Frakoblet

Den ønskede funktion vælges i Indstillings-mode

- Tryk på sensortasten *OK* på betjeningspanelet.

I displayet vises  (køleskabet er valgt).

- Bladr med sensortasten *<* eller *>* til symbolet .

- Tryk på *OK*.

- Vælg den ønskede funktion med sensortasten *<* eller *>*.

- Tryk på *OK* for at vælge den ønskede funktion.

Hvis funktionen er **tilkoblet** vises en prik i øverste hjørne af displayet •.

- En valgt funktion fravælges igen ved tryk på *OK*.

Hvis funktionen **frakobles**, slukker prikken i øverste hjørne af displayet.

Indstillings-mode forlades

- Bladr med sensortasten *<* eller *>* til symbolet .

- Tryk på *OK*.

- Bladr med sensortasten *<* eller *>* til symbolet , og tryk på *OK*.

■ **Alternativt:**

Vent ca. 15 sekunder efter sidste tryk på en tast.

Indstillings-mode forlades da automatisk.

Beskrivelse af køle-/fryseskabet

Køle-/fryseskabet indrettes

Hyld/flaskehylde flyttes

Tøm hylderne/flaskehyldeerne i døren, inden de flyttes.

- Løft hylderne/flaskehyldeerne op ad, og tag dem ud fremad.
- Sæt hylden/flaskehylde ind igen som ønsket.

Hyld flyttes

Hylderne kan placeres afhængig af madvarernes højde.

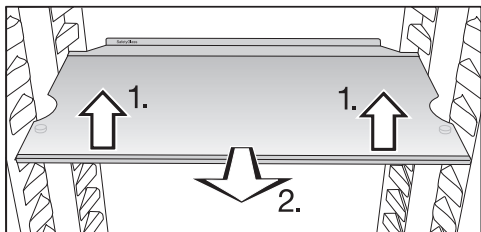

- Løft hylden let fortil, og træk den en smule ud fremefter.
- Løft den, så rillerne kommer fri af bæreribberne, og flyt den opad eller ned ad.
- Skub hylden ind.

Hylderne er forsynet med udtræksstop, så de ikke utilsigtet bliver trukket helt ud.

Stopkanten på hydlets bageste beskyttelsesliste skal vende opad, så madvarerne ikke rører bagvæggen og fryser fast.

Delt hyld flyttes

- Tag de to halve glasplader ud.

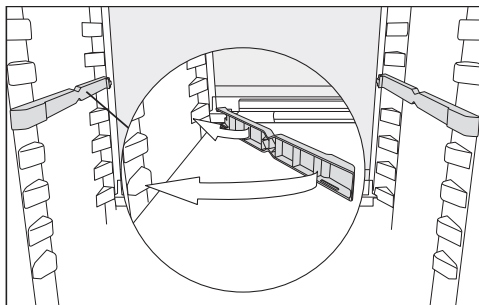

- Sæt de to adaptorer ind i ønsket højde på bæreribberne i højre og venstre side.

Glaspladen med stopkanten skal være bagest.

Delt hyld flyttes

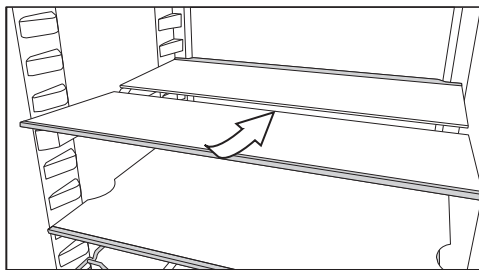

- Løft den forreste halve glasplade lidt, og skub forsigtigt glaspladen ind under den bageste halvdel.

Active AirClean-filter flyttes

Lugtfileret med holder KKF-FF (Active AirClean) kan købes som ekstra tilbehør.

Holderen til Active AirClean-filteret er placeret på en beskyttelsesliste bag på hylden.

- For at flytte Active AirClean-filteret skal du trække det opad og af beskyttelseslisten.

Beskrivelse af køle-/fryseskabet

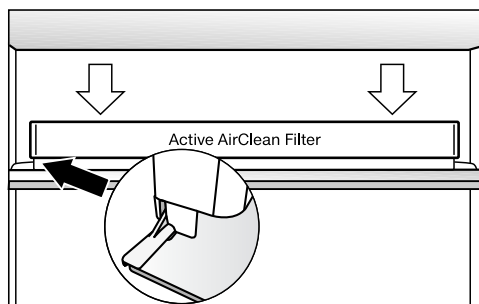

- Placer Active AirClean-filteret på beskyttelseslisten på den ønskede hylde.

Fleksibel indretning af frysezone (VarioRoom)

Ved indfrysning af store madvarer, som fx kalkun eller vildt, kan de øverste skuffer og glaspladerne mellem fryseskufferne tages ud. Dette giver mere volumen og dermed plads til opbevaring af store, høje frysevarer.

Medfølgende tilbehør

Æggebakke

Døråbningsbegrænser

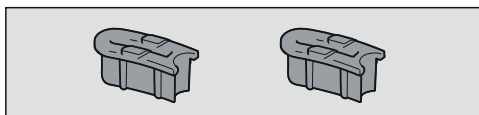

Dørhængslerne er ved levering indstillet således, at køle-/fryseskabets dør kan åbnes op til 115°. Hvis døren fx støder mod en væg ved åbning, kan åbningsvinklen reduceres til ca. 90°:

Udfør monteringen iht. medfølgende monteringsanvisning.

Ekstra tilbehør

I Miele's webshop, hos Miele Service eller hos din Miele-forhandler kan du købe produkter, der er specielt designet til dit køle-/fryseskab, fx produktplejemidler og tilbehør.

Du kan få adgang til Miele's webshop via følgende QR-kode:



Køle-/fryseskabet tændes og slukkes

Inden første brug

- Fjern al emballage og beskyttelsesfolier fra det indvendige rum.
- Rengør de indvendige sider/flader og tilbehøret.

Køle-/fryseskabet tilsluttes

- Tilslut køle-/fryseskabet til elnettet, som beskrevet i afsnittet Eltilslutning.

I displayet vises først Miele, herefter .

Vandbeholderen til isterningmaskinen fyldes

- Fyld vandbeholderen til isterningmaskinen med drikkevand (se afsnittet Produktion af isterninger), og sæt vandbeholderne ind i kølezonen.

Køle-/fryseskabet tændes

- Åbn døren.
- Tryk på sensortasten *OK* på betjeningspanelet.

Køle-/fryseskabet begynder at køle, og lyset tændes, når døren åbnes.

Når den indstillede frysetemperatur er nået, slukker symbolet , temperaturdisplayet for fryseskabet lyser konstant, og alarmen ophører.

- Tryk på *OK* for at slukke for alarmen.

Alarmen stopper.

Køle-/fryseskabet indstiller sig på de forindstillede temperaturer.

For at sikre at temperaturen er tilstrækkelig lav, skal køle-/fryseskabet forkøle nogle timer, inden der lægges madvarer ind første gang. Læg først madvarer ind i køle-/fryseskabet, når den forindstillede temperatur er nået.



Læg først madvarer ind i frysezone, når temperaturen i frysezone er lav nok (min. -18 °C).

Køle-/fryseskabet slukkes

Hele køle-/fryseskabet kan kun slukkes i Indstillings-mode .

- Tryk på sensortasten *OK* på betjeningspanelet.

I displayet vises  (køleskabet er valgt).

- Bladr med sensortasten *<* eller *>* til symbolet .
- Tryk på *OK*.
- Bladr med sensortasten *<* eller *>* til symbolet .
- Tryk på *OK*.

Kølingen og lyset er frakoblet.

Displayet viser .

Bemærk: Køle-/fryseskabet er ikke koblet fra elnettet, når det er slukket.

Køle-/fryseskabet tændes og slukkes

Kølezonen slukkes separat

Kølezonen kan slukkes separat, mens frysezonen forbliver tændt. Dette kan fx anvendes i forbindelse med ferier.

- Tryk på sensortasten *OK* på betjeningspanelet.

I displayet vises  (køleskabet er valgt).

- Tryk på *OK*.
- Bladr med sensortasten *<* til symbolet .
- Tryk på *OK*.

Temperaturvisningen for køleskabet slukker. Displayet viser .

Kølezonen er slukket.

Temperaturvisningen for frysezonen lyser fortsat.

Kølezonen tændes igen separat

- Tryk på *OK*.

I displayet vises  (køleskabet er valgt).

- Tryk på *OK*.
- Bladr med sensortasten *>* til den ønskede temperaturværdi, og tryk på *OK*.

Kølezonen er tændt igen.

Ved opmærksom på følgende ved længere fravær

Hvis der slukkes for køle-/fryseskabet ved længere tids fravær, og det ikke bliver rengjort, kan der dannes skimmel, hvis det er lukket.

Rengør altid køle-/fryseskabet.

Hvis køle-/fryseskabet ikke skal bruges i længere tid:

- Sluk køle-/fryseskabet.
- Træk stikket ud, eller slå sikringen i installationen fra.
- Tøm isterningskuffen,
- Tøm vandbeholderen til isterningmaskinen, og opbevar den i rengjort og tørret tilstand,
- Rengør køle-/fryseskabet, og lad det stå åbent, så det ventileres tilstrækkeligt, og generende lugt undgås.

Køle-/fryseskabet tændes og slukkes

Krav til netværkstilslutning

Vær opmærksom på følgende krav til netværkstilslutning:

1. Et hjemmenetværk er tilgængeligt på opstillingsstedet.
Hav wi-fi-adgangskoden klar.
2. Miele App er tilgængelig på en mobil enhed.
3. Du har en brugerkonto i Miele App.

Miele App

Miele App kan hentes gratis i Apple App Store® eller i Google Play™.



Start netværksforbindelse

- Tryk på *OK*.
- Displayet viser .
- Bladr med sensortasten < eller > til symbolet .
 - Tryk på *OK*.
 - Bladr med sensortasten < eller > til symbolet .
 - Tryk på *OK*.
 - Vælg den ønskede forbindelsesmetode (APP eller WPS) med sensortasterne < og >.
 - Tryk på *OK*.
 - **Forlad Indstillings-mode**  ved at bladre med sensortasten < eller > hen på symbolet .

- Tryk på *OK*.
- Bladr med sensortasten < eller > til symbolet , og tryk på *OK*.

Når forbindelsen er etableret, vises  i displayet.

Hvis der ikke kunne etableres forbindelse, vises .

Start processen igen.

Scan & Connect udføres

- Skan QR-koden.

Når Miele App er installeret og en Miele-brugerkonto er oprettet, ledes direkte videre til tilslutning til netværket.

Hvis Miele App ikke er installeret endnu, ledes videre til Apple App Store® eller Google Play Store™.

- Installer Miele App og opret en Miele-brugerkonto.
- Skan QR-koden igen.

Miele App guider dig gennem opsætningen.

(afhængig af model)



Korrekt temperatur

Den rigtige temperaturindstilling er afgørende for madvarernes holdbarhed. Med lavere temperatur er mikroorganismernes vækstproces langsommere. Madvarerne fordærver ikke så hurtigt.

Temperaturen i køle-/fryseskabet øges:

- jo hyppigere og længere tid døren holdes åben,
- jo flere madvarer, der lægges ind,
- jo varmere de friske madvarer er, når de lægges ind,
- jo højere temperatur, der er omkring køle-/fryseskabet. Køle-/fryseskabet er beregnet til en bestemt klimaklasse (omgivelsestemperaturområde), hvis grænser absolut skal overholdes.

... i kølezonen

Vi anbefaler en temperatur på **4 °C** i kølezonen.

... i frysezonen

For at kunne indfryse ferske madvarer kræves en temperatur på **-18 °C**. Madvarernes holdbarhed kan forlænges, og madens optimale kvalitet bevares derved.

Så snart temperaturen stiger til over **-10 °C**, begynder madvarerne at fordærves og har derved en kortere holdbarhedstid. Derfor må let eller helt optøede madvarer først genfryses, når de er blevet tilberedt (kogt eller stegt). De høje temperaturer under tilberedningen dræber de fleste mikroorganismer.

Med en konstant fryserzonetemperatur på **-18 °C** og passende hygiejne kan den maksimale opbevaringstid for fødevarer udnyttes, og madspild undgås.

Temperaturdisplay

I displayet viser temperaturvisningen ved normal drift **den aktuelle faktiske middeltemperatur i kølezonen** og den **højeste temperatur i frysezonen**.

Alt efter omgivelsestemperatur og indstilling kan det være nogle timer, inden de ønskede temperaturer nås og vises konstant.

Temperaturerne i køle- og frysezonerne indstilles

- Tryk på sensortasten **OK** på betjeningspanelet.

I displayet vises  (køleskabet er valgt).

- Ændr efter behov den valgte temperaturområde med sensortasterne **<** og **>**.
- Tryk på **OK**.
- Ændr temperaturen med sensortasterne **<** og **>**.
- Tryk på **OK**.

Temperaturdisplayet skifter igen til den aktuelle temperatur i den pågældende temperaturområde.

Mulige indstillinger:

- Kølezone 2 til 9 °C.
- Frysezone: -15 til -26 °C

Betjening

Superkøl, Superfrost og DynaCool

Superkøl ❄️

Med funktionen Superkøl ❄️ tilkoblet nedkøles **kølezonen** meget hurtigt til den laveste værdi (afhængig af omgivelsestemperaturen). Køle-/fryseskabet arbejder med størst mulig køleeffekt, og temperaturen falder. Vælg denne funktion, hvis store mængder friske madvarer eller drikkevarer skal nedkøles hurtigt.

Med funktionen Superkøl ❄️ tilkoblet kan der forekomme flere lyde fra køle-/fryseskabet.

Funktionen Superkøl ❄️ skal tændes direkte inden mad- eller drikkevarerne anbringes.

Superkøl ❄️ frakobles automatisk efter ca. 12 timer. Køle-/fryseskabet arbejder igen med normal køleeffekt.

Tip: For at spare energi kan man selv frakoble Superkøl ❄️, så snart mad- eller drikkevarerne er tilstrækkeligt kolde.

Superkøl ❄️ til- og frakobles

- Tryk på sensortasten **OK** på betjeningspanelet.

I displayet vises  (køleskabet er valgt).

- Tryk på **OK**.
- Bladr med sensortasten **<** til symbollet ❄️.

- Tryk på **OK**.

Hvis funktionen Superkøl er **tilkoblet**, vises en prik i øverste hjørne af displayet

- Bladr med sensortasten **>** til den ønskede temperaturværdi, og tryk på **OK**.

Superfrost ❄️

Med funktionen Superfrost ❄️ tilkoblet nedkøles **frysezonen** meget hurtigt til den laveste værdi (afhængig af omgivelsestemperaturen). Køle-/fryseskabet arbejder med størst mulig køleeffekt, og temperaturen falder. Vælg denne funktion inden indfrysning af friske madvarer. Hermed opnår man, at madvarerne gennemfryses hurtigt og dermed bevarer næringsværdi, vitaminer, udseende og smag.

Med funktionen Superfrost ❄️ tilkoblet kan der forekomme flere lyde fra køle-/fryseskabet.

Superfrost skal tilkobles **6 timer inden ilægning** af madvarerne, der skal indfryses.

Hvis den **maksimale frysekapacitet** skal udnyttes, skal Superfrost tilkobles **24 timer forinden**.

Superfrost ❄️ frakobles automatisk efter maks. 72 timer. Køle-/fryseskabet arbejder igen med normal køleeffekt. Tiden indtil frakobling af funktionen afhænger af den mængde friske madvarer, der er lagt i frysezonen.

Tip: For at spare energi kan man selv frakoble Superfrost , så snart mad- eller drikkevarerne er tilstrækkeligt kolde.



Det er ikke nødvendigt at tilkoble SuperFrost-funktionen ,

- hvis der lægges madvarer ind, der allerede er frosset.
- hvis der dagligt kun lægges op til 2 kg madvarer ind.

Superfrost ❄️ til- og frakobles

- Tryk på sensortasten **OK** på betjeningspanelet.

I displayet vises  (køleskabet er valgt).

- Bladr med sensortasten **>** til symbolet .
- Tryk på **OK**.
- Bladr med sensortasten **<** til symbolet .
- Tryk på **OK**.

Hvis funktionen er Superfrost **tilkoblet** vises en prik i øverste højre hjørne af displayet •.

- Bladr med sensortasterne **<** og **>** til den ønskede temperaturværdi, og tryk på **OK**.

DynaCool 🌀

Uden DynaCool-funktionen 🌀 opstår der på grund af den naturlige luftcirkulation forskellige kuldezoner i kølezonen (den kolde, tunge luft synker ned i det nederste område). Disse kuldezoner bør udnyttes ved placeringen af madvarerne (se afsnittet Opbevaring af madvarer i kølezonen).

Hvis der skal opbevares mange ensartede madvarer på samme tid (fx efter det ugentlige indkøb), kan der med dynamisk køling opnås en relativt ensartet temperaturfordeling på alle hylderne. Alle madvarer i kølezonen køles da næsten lige meget.

Temperaturen kan stadig indstilles.

Aktiver også DynaCool-funktionen 🌀 ved:

- en høj omgivelsestemperatur (fra ca. 35 °C)
- høj luftfugtighed (som fx på sommerdage)

Ventilatoren kobler altid automatisk til, når kompressoren går i gang.

Tip: Deaktiver DynaCool-funktionen 🌀 under normale betingelser, da energiforbruget øges lidt ved tilkobling af DynaCool 🌀.

For at spare energi frakobles ventilatoren automatisk midlertidigt, når døren åbnes.

DynaCool 🌀 til- og frakobles

- Tryk på sensortasten **OK** på betjeningspanelet.

I displayet vises  (køleskabet er valgt).

- Tryk på **OK**.
- Bladr med sensortasten **<** til symbolet 🌀.
- Tryk på **OK**.

Hvis funktionen DynaCool 🌀 er **tilkoblet**, vises en prik i øverste hjørne af displayet •.

- Bladr med sensortasten **>** til den ønskede temperaturværdi, og tryk på **OK**.

Betjening

Temperatur- og døralarm

 Sundhedsfare på grund af indtagelse af fordærvede madvarer. Hvis temperaturen i frysezoneen i længere tid har været højere end $-18\text{ }^{\circ}\text{C}$, kan frysevarerne være lidt eller helt optøet. Herved afkortes madvarernes holdbarhed. Kontroller, om frysevarerne er lidt eller helt optøet. Hvis det er tilfældet, skal madvarerne bruges så hurtigt som muligt eller forarbejdes (koges eller steges), inden de fryses ned igen.

Temperaturalarm

Køle-/fryseskabet er udstyret med en temperaturalarm, så temperaturen i frysezoneen ikke kan stige ubemærket.

Hvis frysezoneen når et for varmt temperaturområde, vises  i temperaturdisplayet.

Desuden lyder en alarm, indtil alarmtilstanden er ophørt, eller alarmen afbrydes inden da.

Hvornår køle-/fryseskabet registrerer en temperatur som værende for varm, afhænger af den indstillede temperatur.

En temperaturalarm vises før en aktiveret døralarm.

Det akustiske og optiske signal lyder i følgende situationer:

- Hvis temperaturen afviger for meget fra den indstillede temperatur, når køle-/fryseskabet tændes.
- Hvis der strømmer for meget varm luft ind, mens frysevarerne omplaceres eller tages ud.
- Når en større mængde madvarer indfryses.
- Hvis der indfryses varme friske madvarer.
- Der har været en strømafbrydelse.
- Hvis køle-/fryseskabet er defekt.

Inden temperaturalarmen frakobles, skal årsagen til temperaturalarmen findes og afhjælpes.

Hvis alarmen generer, kan den afbrydes.



■ Tryk på OK.

Fejlmeldingen blev bekræftet:  slukker, og alarmen ophører.

I displayet vises startbilledet: I temperaturdisplayet for frysezoneen vises blinkende i ca. 1 min. den varmeste temperatur, der hidtil har været i frysezoneen. Derefter skifter temperaturangivelsen til den aktuelle temperatur i frysezoneen.

Alarmen stopper. Symbolet  slukker, så snart alarmtilstanden er slut.

Døralarm

Hvis en dør står åben i længere tid, vises   i det pågældende temperaturdisplay. Derudover lyder der en advarselstone, og den indvendige belysning lyser blinkende.

Tidsrummet til aktivering af døralarmen kan ændres (se afsnittet Yderligere indstillinger).

Døralarmens akustiske advarselstone kan slås fra (se afsnittet Yderligere indstillinger).

Når døren lukkes, stopper alarmen, og   slukker i displayet.

Døralarmen afbrydes

■ Tryk på *OK*.

  slukker, og alarmen stopper. Lyset lyser konstant.

Hvis døren ikke lukkes, gentages døralarmen efter ca. 1 minut.

Opbevaring af madvarer i køleskabet

Forskellige køleområder

På grund af den naturlige luftcirkulation er der forskellige temperaturområder i kølezonen.

Den kolde, tunge luft synker ned i det nederste område i kølezonen. Udnyt de forskellige kuldeområder, når madvarerne placeres.

Dette er eet køle-/fryseskab med dynamisk køling. Når ventilatoren kører, fordeles kulden jævnt i kølezonen. De forskellige køleområder er således mindre udtalte.

Varmeste område

Det varmeste område i kølezonen er helt øverst i det forreste område og i døren. Brug disse områder til opbevaring af fx smør, så det er let at smøre på brødet, og ost, så den bevarer sin aroma.

Koldeste område

Det koldeste område i kølezonen er lige over DailyFresh-skuffen og ved bagvæggen.

Ved en temperaturindstilling på 4 °C og passende hygiejne forsinkes formeringen af bakterier, fx salmonella og listeria, som kan føre til alvorlig fødevareforgiftning.

Brug derfor disse områder til alle sarte og letfordærlige madvarer, som fx:

- Fisk, kød, fjerkræ
- Pølser, færdigretter
- Retter og bagværk med æg eller fløde
- Fersk dej, kage-, pizza-, tærtedej

Betjening

- Råmælksost og andre råmælksprodukter
- Humus, vegetabiliske smørepålæg, vegetabiliske flødeosterstatninger
- Folieindpakkede forkogte grøntsager
- Generelt alle ferske madvarer (hvis holdbarhedsdato forudsætter en opbevaringstemperatur på min. 4 °C)

Tip: Opbevar ikke madvarerne, så de støder mod bagvæggen i kølezonen. Ellers kan madvarerne fryse fast på bagvæggen.

Skal madvarer opbevares indpakket eller uindpakket?

Madvarerne i kølezonen bør være pakket ind eller godt tildækket (undtagelser i DailyFresh-skuffen).

Derved undgås, at de optager lugt fra andre madvarer, at de udtørres, og at eventuelle bakterier overføres. Dette er især vigtigt ved opbevaring af animalske madvarer. Vær opmærksom på, at især madvarer såsom fersk kød og fisk ikke kommer i kontakt med andre madvarer.

Rigtig indstilling af temperaturen og god hygiejne øger madvarernes holdbarhed betydeligt. Det reducerer madspild.

Proteinholdige madvarer

Vær opmærksom på, at madvarer fordæres hurtigere, jo mere protein de indeholder. Det vil sige, at skal- og krebsdyr fx fordæres hurtigere end fisk, og fisk fordæres hurtigere end kød.

Opbevaring af madvarer i DailyFresh-skuffen

DailyFresh-skuffe

I DailyFresh-skuffen er der gode opbevaringsbetingelser for frugt og grøntsager.

I DailyFresh-skuffen kan luftfugtigheden reguleres, så den ca. svarer til fugtigheden i de opbevarede madvarer. Øget luftfugtighed bevirker, at madvarerne bevarer deres egen fugtighed og ikke udtørres så hurtigt. Temperaturen svarer nogenlunde til temperaturen i den traditionelle kølezone.

Vær opmærksom på, at madvarernes friskhed ved ilægning er afgørende for et godt opbevaringsresultat.

Luftfugtigheden i DailyFresh-skuffen til frugt og grøntsager reguleres

Luftfugtigheden i skuffen afhænger i princippet af, hvilke og hvor mange uemballerede madvarer der opbevares. Hvis der er lagt få madvarer i, kan luftfugtigheden være for lav.

Tip: Pak madvarerne ind i lufttæt emballage, hvis der lægges få madvarer i skuffen.

Valg af ikke-øget luftfugtighed Δ

Ved levering er luftfugtigheden forhøjet, og skuffelåget er skubbet bagud $\Delta\Delta\Delta$.

Ændr kun standardindstillingen, hvis der er en for høj luftfugtighed i DailyFresh-skuffen:

- Åbn DailyFresh-skuffen.

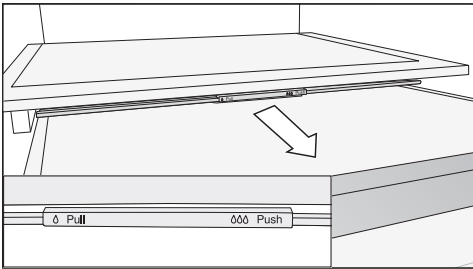

- Træk skuffelåget helt fremad.

Skuffelåget er åbnet, og luftfugtigheden reduceres Δ .

Valg af øget luftfugtighed $\Delta\Delta\Delta$

- Åbn DailyFresh-skuffen.

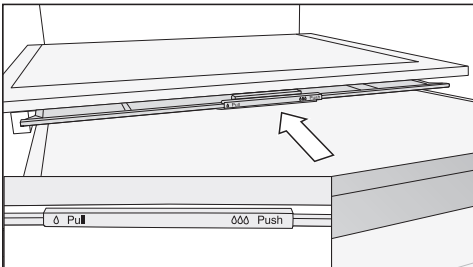

- Skub skuffelåget helt bagud.

Skuffelåget er lukket, og luftfugtigheden bliver i skuffen $\Delta\Delta\Delta$.

Indfrysning og opbevaring af friske madvarer

Før ilægning

- Ved indfrysning af mere end 2 kg friske madvarer bør funktionen Superfrost ❄ tilkobles 6 timer inden ilægning af madvarerne.
- Ved indfrysning af en endnu større mængde friske madvarer bør funktionen Superfrost ❄ tilkobles 24 timer inden ilægning af madvarerne.

Derved får de allerede frosne madvarer en kuldereserve.

- Brug kun friske og gode madvarer.

Vær opmærksom på, at ikke alle madvarer er egnede til indfrysning. Dertil hører fx grøntsager, der normalt spises rå, såsom bladsalat eller radiser.

Tip: For at bevare farve, smag, aroma og C-vitaminer skal grøntsager blanches inden frysning. Kom grøntsagerne i kogende vand i 2-3 min. Tag dem derefter op, og afkøl dem hurtigt i koldt vand. Lad dem til sidst dryppe af.

Frysevarer lægges ind

⚠ Fare for beskadigelse på grund af for tung belastning.

Hvis der fyldes for store mængder i, kan det forårsage skader på fryseskuffen/glaspladen.

Overhold altid den maksimale fyldningsmængde/kapacitet:

- Fryseskuffe = 15 kg
- Glasplade = 35 kg

Friske madvarer, der skal indfryses, må ikke berøre de allerede frosne madvarer, så de begynder at tø op.

Betjening

- Pakkerne med madvarer skal være tørre, når de lægges ind for at undgå, at de fryser sammen.

Overskrid ikke følgende pakkestørrelser for at sikre hurtig gennemfrysning:

- Frugt og grøntsager maks. 1 kg
- Kød maks. 2,5 kg

- lille mængde frysevarer

Indfrys madvarerne i de øverste fryseskuffer.

- Bred frysevarerne godt ud i bunden af de **øverste** fryseskuffer, så de gennemfryses hurtigst muligt.

- VarioRoom: maksimal mængde frysevarer (se typeskiltet) ilægges

Hvis ventilationsåbningerne er tildækkede, reduceres køleeffekten, og energiforbruget stiger.

Sørg ved ilægning af frysevarer for, at ventilationsåbningerne ikke tildækkes.

Tip: Frysezonen kan øges fleksibelt. Ved indfrysning af store madvarer, fx kalkun eller vildt, kan glaspladerne mellem fryseskufferne tages ud.

- Tag de øverste fryseskuffer ud.
- Bred madvarerne godt ud på de øverste glasplader, så de gennemfryses hurtigst muligt.

Efter indfrysningen:

- Sluk Superfrost-funktionen ❄️.
- Læg de indfrosne madvarer i fryseskufferne, og skub fryseskufferne ind igen.

Drikkevarer lynafkøles

Anvend funktionen Superkøl ❄️, hvis flaskerne skal lægges til lynafkøling i kølezonen.

Hvis der skal afkøles en stor mængde drikkevarer, eller hvis der også ønskes afkøling af drikkevarer i frysezonen: Vælg funktionen Party-mode 🎉 i indstillingsmode ⚙️.

Flasker, der lægges i frysezonen til lynafkøling, skal tages ud **senest efter en time**. Flaskerne kan eksplodere.

Fremstilling af isterninger

Vandbeholder

⚠️ Sundhedsfare og risiko for beskadigelse på grund af forurenede vand.

Vandkvaliteten skal opfylde kravene til drikkevand i det land, hvori køle-/fryseskabet opstilles.

Fyld udelukkende koldt, friskt drikkevand i vandbeholderen.

⚠️ Risiko for beskadigelse på grund af forkert anvendelse.

Sukkerholdige væsker som fx sodavand, frugtsaft og vand med sirup eller koncentrat kan beskadige vandbeholderens pumpe og isterningmaskinen.

Varmt eller kogende vand kan beskadige vandbeholderen.

Fyld udelukkende koldt, friskt drikkevand i vandbeholderen.

 Sundhedsfare på grund af kim i vandet.

Der kan dannes kim i vand, som befinder sig flere dage i vandbeholderen eller i de vandførende rør, hvilket kan forårsage sundhedsfare.

Udskift vandet i vandbeholderen **dagligt**.

Udskift vandet regelmæssigt, og i hvert fald hver gang isterningmaskinen tilkobles, for at producere friske isterninger.

Rengør vandbeholderen, og fyld vandbeholderen med frisk drikkevand, hvis køle-/fryseskabet eller kølezonen har været slukket i længere tid (mere end 48 timer).

Vandbeholderen i kølezonen forsyner isterningmaskinen i frysezonen med vand.

Der kan også altid tappes koldt vand fra vandbeholderen.

Vandbeholderen kan rumme ca. 1 liter.

Rengør vandbeholderen, inden isterningmaskinen slukkes i længere tid. Tør vandbeholderen grundigt af.

Vandbeholderen fyldes

- Tænd køle-/fryseskabet.
- Træk vandbeholderen ud fremefter.
- Rengør vandbeholderen grundigt med vand.
- Fyld vandbeholderen med frisk, koldt drikkevand.
- Sæt den fyldte vandbeholder ind i holderen, og skub den helt bagud. Sørg for, at vandbeholderen går i hak og sidder korrekt i holderen.

Isterningmaskine

Vær opmærksom på følgende, inden isterningmaskinen tændes:

- Isterningmaskinen skal være rengjort.
- Vandbeholderen skal være rengjort, fyldt og anbragt i kølezonen.
- Køle-/fryseskabet skal være tændt.
- Isterningskuffen har en forskydelig skillevæg. Afhængig af ønsket isterningmængde kan størrelsen på rummet til isterninger tilpasses.
- Skuffeområdet under isterningmaskinen skal være tomt.
- Der kan kun fremstilles isterninger, når isterningskuffen er helt lukket.

 Sundhedsfare på grund af kim i vandet.

Der kan dannes kim i vand, som befinder sig i længere tid i de vandførende rør, hvilket kan forårsage sundhedsfare.

Smid de første 3 isterningportioner efter ibrugtagning af isterningmaskinen ud, da vandet bruges til første gennemskylning af vandtilførslen. Dette gælder både ved første ibrugtagning, og hvis isterningmaskinen har været slukket i længere tid (længere end 48 timer).

Første gang isterningmaskinen tages i brug, kan det vare op til 24 timer, inden de første isterninger falder ned i skuffen.

Når isterningmaskinen derefter har været frakoblet og tilkobles igen, varer det maks. 6 timer.



Betjening

Anvend kun isterningmaskinen til husholdningsmæssige mængder.

Isterningmaskinen producerer ca. 1,2 kg isterninger på 24 timer.

Mængden af isterninger, der fremstilles, afhænger af temperaturen i frysezone. **Jo lavere temperaturen er, desto flere isterninger produceres der.**

Isterningmaskinen til-/frakobles

- Bladr i Indstillings-mode  med sensor-tasten < eller > hen på symbolet .

- Tryk på OK.

 lyser, hvis isterningmaskinen er tilkoblet.

Så snart frysezone er kølet ned, fyldes isterningmaskinen med vand.

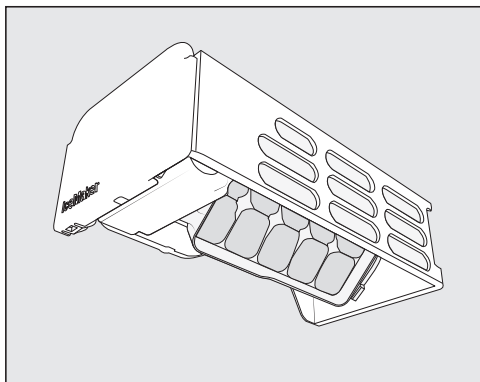

Så snart vandet er frosset, falder isterningerne automatisk ud af den integrerede isterningbakke og ned i skuffen. Isterningbakken kan ikke tages ud.

Så snart isterningskuffen er fuld, stoppes isterningproduktionen automatisk. Skuffen fyldes ikke helt op til kanten.

Tip: Tøm isterningskuffen regelmæssigt, senest når der ikke er taget is i mere end en uge. Hermed er der altid frisk is, og sammenklumpning af isterningerne undgås.

Hvis der ikke skal fremstilles isterninger, kan isterningmaskinen frakobles uafhængigt af frysezone.

Når isterningmaskinen er frakoblet, kan der indfryses madvarer op til maks. højde 10 cm i isterningskuffen.

Forklaringer til de forskellige indstillinger

Efterfølgende beskrives kun de indstillinger, der kræver yderligere forklaringer.



Mens der foretages indstillinger i indstillings-mode , undertrykkes døralarmen eller andre advarsler automatisk.



Party-mode



Party-mode-funktionen  anbefales især til hurtig nedkøling/indfrysning af store mængder friske madvarer eller drikkevarer, eller hvis der skal laves is-terninger.

Tip: Aktiver Party-mode-funktionen  ca. 4 timer, inden madvarerne og drikkevarerne lægges ind.

Når Party-mode-funktionen  er tilkoblet, tilkobles følgende automatisk:

- funktionen DynaCool , Superkøl og Superfrost 
- isterningmaskinen (der produceres is-terninger)

Party-mode-funktionen  kan ikke aktiveres, hvis køleskabet er slukket, eller hvis Holiday-mode  er aktiveret.

Party-mode-funktionen  deaktiveres automatisk efter ca. 24 timer. Party-mode-funktionen  kan imidlertid deaktiveres før tid.

Holiday-mode

Holiday-mode-funktionen  anbefales, hvis man i forbindelse med fx en ferie ikke ønsker at slukke kølezonen helt eller ikke har brug for høj køleeffekt.

Det vises i displayet, hvis Holiday-mode  er aktiveret.

Kølezonen reguleres da ned til en temperatur på 15 °C. Kølezonen kan hermed spare energi under brug.

Frysezoneen forbliver tilkoblet ved den tidligere indstillede temperatur.

Ved denne middel kølezonetemperatur kan madvarer, der ikke er letfordærlige, blive i kølezonen i nogen tid endnu. Energiforbruget er lavere end ved normal brug.

Ligeledes opstår der ikke lugt- og skimmel dannelse, som det kan forekomme i en slukket kølezone, når døren er lukket.

 Sundhedsfare på grund af indtagelse af fordærvede madvarer.

Hvis temperaturen i længere tid er over 4°C i kølezonen, kan madvarernes holdbarhed og kvalitet blive forringet.



Aktiver altid kun Holiday-mode-funktionen  i begrænset tid.

Opbevar ikke sarte og letfordærlige madvarer såsom frugt, grøntsager, fisk, kød og mælkeprodukter i kølezonen i denne periode.

Låsefunktion / tilkobles

Når låsefunktionen  er tilkoblet, beskytter den mod utilsigtet frakobling af køle-/fryseskabet og utilsigtede ændringer foretaget af fx børn.

Yderligere indstillinger

■ Bladr i Indstillings-mode  med sensortasten < eller > hen på symbolet .

■ Tryk på OK.

Hvis låsefunktionen  er tilkoblet vises en prik i øverste hjørne af displayet .

■ Luk køle-/fryseskabsdøren. Først da er låsefunktionen aktiveret .

Kortvarig frakobling af låsefunktionen

/

Hvis man ønsker at ændre temperaturen, kan låsefunktionen deaktiveres kortvarigt:

■ Tryk på OK.

Displayet viser .

■ Tryk på sensortasten OK i ca. 6 sekunder.

I displayet vises  (køleskabet er valgt).

■ Ændr efter behov den valgte temperaturområde med sensortasterne < og >.

■ Tryk på OK.

■ Foretag nu de ønskede indstillinger.

■ Tryk på OK.

Når døren lukkes, aktiveres låsefunktionen  igen.

Låsefunktionen / deaktiveres helt

■ Tryk på OK.

Displayet viser .

■ Tryk på sensortasten OK i ca. 6 sekunder.

I displayet vises  (køleskabet er valgt).

■ Bladr med sensortasten < eller > til symbolet .

■ Tryk på OK.

■ Bladr med sensortasten < eller > til symbolet .

■ Tryk på OK.

Når låsefunktionen er frakoblet, vises  i displayet.

Sabbat-mode

Køle-/fryseskabet kan indstilles på Sabbath-mode, som understøtter religiøse skikke.

Det vises først i displayet, hvis Sabbath-mode  er aktiveret.

Efter 3 sekunder slukker displayet.

Mens Sabbath-mode  er aktiveret, kan der ikke foretages nogen indstillinger på køle-/fryseskabet.



Sørg for, at dørene til køle-/fryseskabet er lukket helt i, da de optiske og akustiske advarsler er frakoblet.

Sabbat-mode  frakobles automatisk efter ca. 80 timer.



Når Sabbath-mode  er tilkoblet, deaktiveres:

- lyset i kølezonen ved åbning af døren
- alle akustiske og optiske signaler
- temperaturdisplayet
- en aktiv wi-fi-forbindelse

Alle andre tilkoblede funktioner forbliver aktiveret.

 Sundhedsfare på grund af indtagelse af fordærvede madvarer. Da en mulig strømafbrydelse under Sabbat-mode  ikke vises, kan madvarer have været udsat for øgede temperaturer i lang tid. Herved afkortes madvarernes holdbarhed. Hvis der skulle have været en strømafbrydelse i løbet af Sabbat-mode , skal madvarernes kvalitet kontrolleres.

Sabbat-mode tilkobles

- Bladr i Indstillings-mode  med sensortasten < eller > hen på symbolet .
- Tryk på OK.

Hvis funktionen Sabbat-mode  er tilkoblet vises en prik i øverste hjørne af displayet •.

Efter 3 sekunder slukker displayet.

- Luk køle-/fryseskabsdøren.

Sabbat-mode frakobles

- Tryk kortvarigt på sensortasten OK.

Displayet viser .

- Tryk på OK.



Hvis funktionen Sabbat-mode  er tilkoblet, vises en prik i øverste hjørne af displayet •.

- Tryk på OK.

Hvis funktionen Sabbat-mode  frakobles, slukker prikken i øverste hjørne af displayet.

Ændring af tidsrum indtil døralarmen lyder

Det kan indstilles, hvor hurtigt døralarmen skal lyde efter åbning af døren.

- Bladr i Indstillings-mode  med sensortasten < eller > hen på symbolet .
- Tryk på OK.
- Vælg med sensortasterne < og > det ønskede tidsrum mellem 30 sek. og 3 min.:30 sek.
- Tryk på OK.

Netværkstilslutning

Køle-/fryseskabet er udstyret med et integreret wi-fi-modul. Wi-fi-modulet giver dig mulighed for at oprette netværksforbindelse til dit hjemmenetværk og bruge Miele App på en mobil enhed. Når køle-/fryseskabet er blevet tilsluttet via wi-fi, bliver forbindelsen automatisk genoprettet, hver gang det tændes igen.

Sørg for, at signalet fra dit wi-fi-netværk er tilgængeligt med tilstrækkelig signalstyrke på køle-/fryseskabets opstillingssted.

Ved tilslutning af køle-/fryseskabet til dit wi-fi-netværk øges energiforbruget, også når køle-/fryseskabet er slukket.

Smart Extras via Miele App*

Netværksforbindelse via Miele App giver dig adgang til mange Smart Extras, bl.a.:

- Statusinformationer kaldes frem
- Anvendelse af flere nyttige funktioner
- Køle-/fryseskabet holdes opdateret med den seneste Miele-udvikling via softwareopdateringer

Du kan finde flere oplysninger om Smart Extras på Miele's hjemmeside, i Apple App^{Store} eller i Google Play StoreTM.





Yderligere indstillinger

*Yderligere digitalt tilbud fra Miele & Cie. KG. Afhængigt af model og land kan udvalget af funktioner variere. Du skal acceptere de generelle betingelser og vilkår og fortrolighedspolitikken for Miele's digitale produkter og tjenester i Miele App. Miele forbeholder sig retten til at ændre eller indstille de digitale tilbud til enhver tid.

Start netværksforbindelse

- Tryk på *OK*.

Displayet viser .

- Bladr med sensortasten < eller > til symbolet .
- Tryk på *OK*.
- Bladr med sensortasten < eller > til symbolet .
- Tryk på *OK*.
- Vælg den ønskede forbindelsesmetode (APP eller WPS) med sensortasterne < og >.
- Tryk på *OK*.
- **Forlad Indstillings-mode**  ved at bladre med sensortasten < eller > hen på symbolet .
- Tryk på *OK*.
- Bladr med sensortasten < eller > til symbolet , og tryk på *OK*.

Når forbindelsen er etableret, vises  i displayet.



Hvis der ikke kunne etableres forbindelse, vises .

Start processen igen.



Wi-fi-forbindelse deaktiveres

- Tryk på *OK*.

Displayet viser: .

- Bladr med sensortasten < eller > til symbolet .
- Tryk på *OK*.
- Bladr med sensortasten < eller > til symbolet .
- Tryk på *OK*.



Hvis wi-fi er deaktiveret, vises symbolet  i displayet.



- **Forlad Indstillings-mode**  ved at bladre med sensortasten < eller > hen på symbolet .
- Tryk på *OK*.
- Bladr med sensortasten < eller > til symbolet , og tryk på *OK*.



Wi-fi-forbindelse aktiveres

- Tryk på *OK*.

Displayet viser: .

- Bladr med sensortasten < eller > til symbolet .
- Tryk på *OK*.
- Bladr med sensortasten < eller > til symbolet .
- Tryk på *OK*.
- Bladr med sensortasten < eller > til symbolet , og tryk på *OK*.

Hvis wi-fi er aktiveret, vises symbolet  samt en prik i øverste hjørne af displayet .

- **Forlad Indstillings-mode**  ved at bladre med sensortasten < eller > hen på symbolet .
- Tryk på *OK*.

- Bladr med sensortasten < eller > til symbolet , og tryk på *OK*.

Hvis wi-fi-forbindelsen er aktiveret, vises symbolet  i displayet.

Netværkskonfiguration nulstilles

- Tryk på *OK*.

Displayet viser: 📶.

- Bladr med sensortasten < eller > til symbolet ⚙️.
- Tryk på *OK*.
- Bladr med sensortasten < eller > til symbolet @.
- Tryk på *OK*.
- Bladr med sensortasten > til symbolet ☑️.
- Tryk på *OK*.
- Bladr med sensortasten > til symbolet X.
- Tryk på *OK*.
- **Forlad Indstillings-mode** ⚙️ ved at bladre med sensortasten < eller > hen på symbolet ↩️.
- Tryk på *OK*.
- Bladr med sensortasten < eller > til symbolet ↩️, og tryk på *OK*.

Alle udførte indstillinger og indtastede værdier for Miele@home nulstilles.

Wi-fi-forbindelsen er deaktiveret, 📶 slukker i displayet.

Lydstyrken for alarm- og signallyde 🔔/🔊 ændres

Lydstyrken for alarm- og signallyde (fx en døralarm eller fejlmelding) ændres. Eller alarm- og signallyde kan frakobles, hvis de generer.

- Bladr i Indstillings-mode ⚙️ med sensortasten < eller > hen på symbolet 🔔).
- Tryk på *OK*.

- Vælg med sensortasterne < og > den ønskede lydstyrke for alarm- og signallydene.
- Tryk på *OK*.

Når alarm- og signallyde er frakoblet, vises 🔕).

Displayets lysstyrke ☀️ ændres

Displayets lysstyrke kan tilpasses lysforholdene på opstillingsstedet.

- Bladr i Indstillings-mode ⚙️ med sensortasten < eller > hen på symbolet ☀️.
- Tryk på *OK*.
- Vælg med sensortasterne < og > den ønskede lysstyrke for displayet.
- Tryk på *OK*.

Demo-mode 📺 frakobles

Demo-mode 📺 kan anvendes af forhandlere til at præsentere køle-/fryseskabet, uden at kølingen er tilkoblet. Denne indstilling er ikke beregnet til private husholdninger.

Hvis demo-mode er tilkoblet fra fabrikken, vises 📺 i displayet, når køle-/fryseskabet tændes.



- Tryk på sensortasten *OK* på betjeningspanelet.
- I displayet vises først Miele og herefter startbilledet.
- Tryk på *OK*.
- Bladr i Indstillings-mode ⚙️ med sensortasten < eller > hen på symbolet 📺.
- Tryk på *OK*.

Når Demo-mode 📺 er frakoblet, slukker køle-/fryseskabet og skal tændes igen.

Yderligere indstillinger

Indstillinger stilles tilbage til standardindstilling

Alle køle-/fryseskabets indstillinger stilles tilbage til standardindstilling (Indstillinger, se afsnittet Beskrivelse af køle-/fryseskabet).

- Bladr i Indstillings-mode  med sensortasten < eller > hen på symbolet .
- Tryk på OK.
- Bladr med sensortasten > til symbolet .
- Tryk på OK.

Køle-/fryseskabet slukker og skal tændes igen.



Informationer

Displayet viser produktdata (model og fabriksnummer).

Sørg for at have disse produktdata klar:

- til integration af køle-/fryseskabet i dit wi-fi-netværk (se afsnittet "Yderligere indstillinger", afsnit "Miele@home") (afhængig af model)).
- ved melding af fejl til Miele Service (se afsnittet Service / Garanti).
- til aflæsning af oplysninger fra EPREL-databasen (se afsnittet "Service / Garanti").

Indikator for udskiftning af lugtfilter



Når lugtfilteret er isat (ekstra tilbehør), skal indikatoren for udskiftning af lugtfilter  først aktiveres i Indstillings-mode .

Indikatoren for udskiftning af lugtfilter  i startdisplayet minder ca. hver 6. uge om, at lugtfilteret skal udskiftes (se afsnittet Rengøring og vedligeholdelse, Udskiftning af lugtfilter)

Rengørings-mode

Rengørings-mode  letter rengøring af køleskabet (se afsnittet Rengøring og vedligeholdelse). Lyset i kølezonen forbliver tændt, selvom kølezonen er slukket. Akustiske og optiske signaler er ligeledes slået fra.

Det vises i startdisplayet, hvis Rengørings-mode  er aktiveret.

Efter rengøringen skal Rengørings-mode  frakobles. Hvis køle-/fryseskabsdøren er lukket i længere end 10 min. slukker Rengørings-mode  automatisk.

Typeskiltet inde i køle-/fryseskabet må ikke fjernes. Typeskiltet skal bruges i tilfælde af reparation.

Sørg for, at der ikke kommer vand i elektronikken eller i lyset.

 Fare for beskadigelse på grund af fugtighed, der trænger ind.

Dampen fra et damprengøringsapparat kan beskadige kunststofdele og elektriske komponenter.

Anvend ikke et damprengøringsapparat til rengøring af køle-/fryseskabet.

Afrimning

Kølezone og DailyFresh-skuffe

Kølezone og DailyFresh-skuffen afrimes automatisk.

Når kompressoren arbejder, kan der dannes rim og vanddråber på bagvæggen i kølezone. Det er ikke nødvendigt at fjerne rim og vanddråber.

Afrimningsvandet løber via en afløbsrende og gennem et afløbshul ind i køle-/fryseskabets fordampningssystem.

Afrimningsvandet fordamper automatisk via varmen fra kompressoren.

Frysezone

Køle-/fryseskabet er udstyret med et NoFrost-system, så frysezone afrimer automatisk.

Rengøringsmidler

Anvend kun rengørings- og plejemidler, der er uskadelige for madvarer, indvendigt i køle-/fryseskabet.

For at undgå beskadigelse af overfladerne bør der **ikke** anvendes

- soda-, ammoniak-, syre- eller kloridholdige rengøringsmidler
- kalkopløsende rengøringsmidler
- rengøringsmidler med skurende virkning (fx skurepulver, flydende skuremiddel og pimpsten),
- rengøringsmidler, der indeholder opløsningsmiddel
- rengøringsmiddel til rustfrit stål
- opvaskemiddel til opvaskemaskiner
- ovnspray
- glasrengøringsmidler
- skurende, hårde svampe og børster, fx grydesvampe
- viskelæder
- skarpe metalskrabere.



Vi anbefaler til rengøring en ren svampeklud, lunkent vand med lidt opvaskemiddel til opvask i hånden.

Rengøring og vedligeholdelse



Køle-/fryseskabet forberedes til rengøring

Separat rengøring af kølezonen:

Aktiver Rengørings-mode . Kølezonen er slukket, og lyset forbliver tændt.

- Bladr i Indstillings-mode  med sensor-tasten < eller > hen på symbolet .

- Tryk på OK.

Når Rengørings-mode  er tilkoblet, vises en prik i displayets øverste hjørne .

Det vises i startdisplayet, hvis Rengørings-mode  er aktiveret.

- Tag madvarerne ud af kølezonen, og opbevar dem et køligt sted.
- Tag alt udtageligt tilbehør ud til rengøringen (se afsnittet Tilbehør tages ud, skilles og rengøres).

Rengøring af frysezone/hele køle-/fryseskabet:

- Sluk køle-/fryseskabet.

 vises i displayet, og kølingen er fra-koblet.

- Tag madvarerne ud af frysezone/køle-/fryseskabet, og opbevar dem et køligt sted.
- Tag alt udtageligt tilbehør ud til rengøringen (se afsnittet Tilbehør tages ud, skilles og rengøres).

Indvendig rengøring

Rengør køle-/fryseskabet regelmæssigt og mindst en gang om måneden.

Hvis snavs får lov at sidde i længere tid, kan det undertiden være umuligt at fjerne.

Overfladerne kan blive misfarvet eller ændre sig.

Snavs skal helst fjernes omgående.

- Rengør køle-/fryseskabet **indvendigt** med en ren svampekuld, lunkent vand og lidt opvaskemiddel til opvask i hånden.
- Tør efter med rent vand efter rengøringen, og tør alt med en rengøringsklud.
- Rengør afløbsrenden og afløbshullet med en vatpind eller lignende.
- Lad køle-/fryseskabet være åbent i kort tid for at sikre, at køleskabet er ventileret tilstrækkeligt, og at lugt undgås.

Rengøring af tilbehør i hånden eller i opvaskemaskine

Følgende dele bør udelukkende rengøres manuelt:

- Pyntelisterne i rustfrit stål
- Hyldeerne med tryk
- adapter til den delte hylde
- den indstillelige flaskehylde (kan købes som ekstra tilbehør)
- glaspladen (på grund af påtrykningen)
- Alle skuffer og skuffelåg (afhængig af model)
- Sorteringsboksen (kan købes som ekstra tilbehør)

Følgende dele er **egnet til opvask i opvaskemaskine**:

 Fare for beskadigelse på grund af for høje opvasketemperaturer.

Delene i køle-/fryseskabet kan blive misdannede og gjort ubrugelige, hvis de vaskes op i opvaskemaskine ved temperaturer højere end 55 °C.

Vælg til dele, der tåler maskinopvask, udelukkende opvaskeprogrammer med maks. 55 °C.

Ved kontakt med naturlige farvestoffer, fx i gulerødder, tomater og ketchup, kan der opstå misfarvninger på plastdele i opvaskemaskinen. Denne misfarvning har ingen indflydelse på delenes stabilitet.

- Flaskeholder, æggebakke
- Hylder og hylder i døren (uden pynteliste i rustfrit stål)
- Hylderne (uden lister og uden tryk)
- glashylder (uden beskyttelseslister)
- Lugtfilterholderen (kan købes som ekstra tilbehør)
- Skillevæggen til isterningskuffen

Tilbehør tages ud og skilles ad til rengøring

Hylde/flaskehylde skilles ad

Fjern pyntelisterne i rustfrit stål, inden hylден/flaskehylден rengøres i opvaskemaskine.

Afmontering af pynteliste:

- Stil hylден/flaskehylден på bordpladen.
- Træk pyntelisten af; begynd i den ene side.
- Monter pyntelisten på hylден flaskehylден efter rengøringen.

Hylde skilles ad

Tag pyntelisten og den bageste beskyttelsesliste af inden rengøring af hylден. Fremgangsmåde:

- Læg hylден på et blødt underlag (fx et viskestykke) på køkkenbordet.

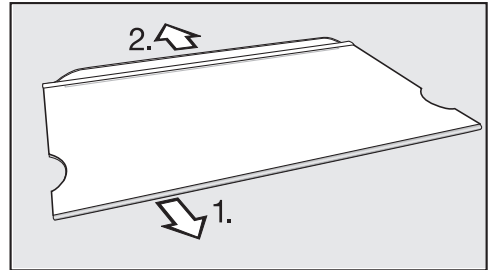

- Træk pyntelisten af; begynd i den ene side.
- Træk beskyttelseslisten af.
- Fastgør pyntelisten og beskyttelseslisten på hylден efter rengøringen.

Delt hylde skilles ad

Tag pyntelisten og beskyttelseslisten af inden rengøring af hylден. Fremgangsmåde:

Rengøring og vedligeholdelse

- Læg hyldeerne på et blødt underlag (fx et viskestykke) på køkkenbordet.
- Træk pyntelisten af; start i den ene side.
- Træk beskyttelseslisten af; start i den ene side.
- Træk de to adaptere i venstre og højre side af bæreribberne.
- Sæt de to adaptere ind i ønsket højde på bæreribberne i højre og venstre side.
- Sæt pyntelisten og beskyttelseslisten på den pågældende hyldede igen.

Skuffer i kølezonen tages ud

- Træk skuffen halvvejs ud.

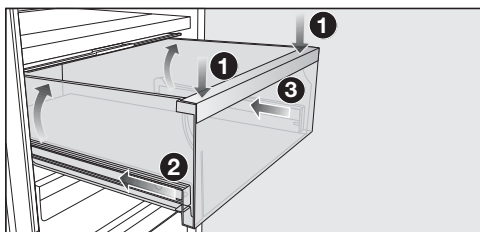

- Tryk skuffen ned foran ①, indtil skuffen løftes bagtil. Tryk og hold skuffen nede.
- Skub nu forsigtigt den venstre ② og derefter den højre ③ skinne ca. 2 cm ind.

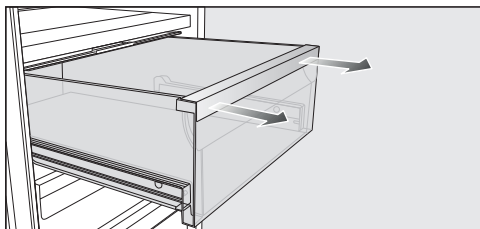

- Træk skuffen ud fremad med begge hænder.

Skub derefter teleskopskinnerne ind igen, så beskadigelser undgås.

Isætning af skuffer

- Skub udtræksskinnerne helt ind, og læg skuffen på dem.
- Skub skuffen helt på plads i køle-/fryseskabet (kan høres).

Skuffelåget tages ud

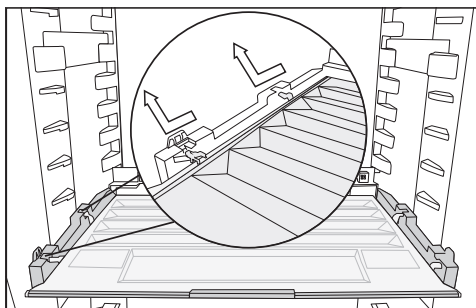

- Løft låget foran, og træk det ud.
- Skub skuffelåget ind igen efter rengøringen.

Skuffer og glasplader i frysezone tages ud

- Træk skuffen ud ved at løfte den lidt foran.
- Træk glaspladen ud ved at løfte den lidt foran.

Glasplader og skuffer i frysezone sættes i

- Sæt glaspladen skråt på skinnerne.
- Skub glaspladen ind, og sænk den ned.
- Sæt skuffen skråt på skinnerne.
- Skub skuffen ind, og sænk den ned.

Active AirClean-filter (kulfilter) udskiftes

Nye Active AirClean-filtre kan købes på Miele's hjemmeside, hos Miele-forhandlere og i vores Miele Experience Centre.

- Træk lugtfilterholderen af hylden ved at trække opad.

De isatte lugtfiltere må ikke berøre bagvæggen i kølezonen, da de pga. fugtigheden kan klæbe fast til denne. Anbring de nye lugtfiltere så dybt i holderen, at de ikke stikker op af holderen.

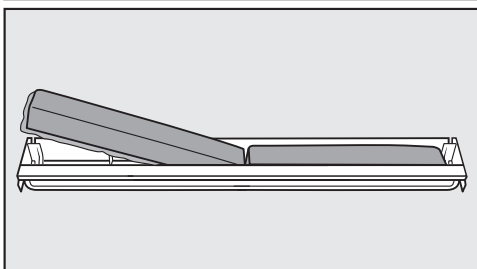

- Tag de to lugtfiltere ud, og sæt de nye filtere i med den omkransende kant nedad i holderen.

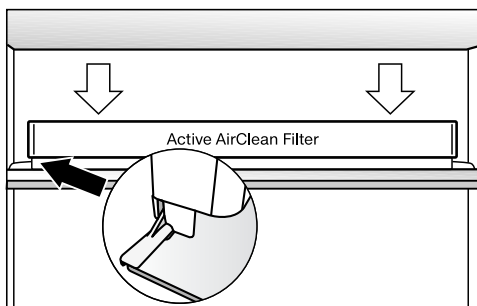

- Sæt holderen midt på den bageste beskyttelsesliste, og sørg for, at den sidder fast der.

Bekræftelse af udskiftning af Active AirClean-filteret

- Tryk på OK.

Symbolet  slukker i displayet, og tids-tælleren nulstilles.

Isterningbakken rengøres

Isterningbakken kan **ikke** tages ud og skal derfor føres i rengøringsposition.

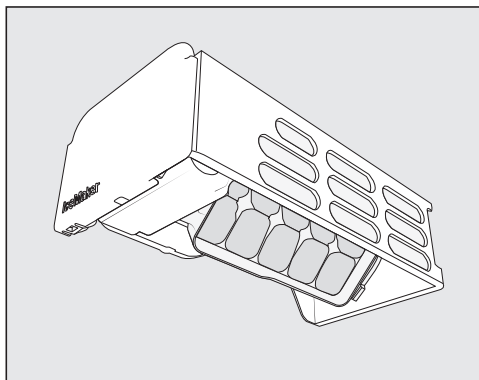



Rengør isterningbakken:

- Inden isterningmaskinen slukkes i længere tid.
- Is- og vandrester skal fjernes regelmæssigt.

Rengøring og vedligeholdelse

Isterningbakkens rengøringsposition indstilles

Vær opmærksom på følgende, inden isterningbakkens rengøringsposition indstilles:

- Isterningmaskinen er tændt.
- Isterningskuffen er tom og skubbet helt ind.
- Tryk på .
- Stryg fingeren mod venstre eller højre, indtil  vises i midten.
- Tryk på .

Nu varer det lidt tid, inden isterningbakken er drejet til rengøringspositionen.

Når isterningbakken er kørt i position, vises symbolet  i displayet.

- Denne indstilling forlades ved at trykke på .
- Tag isterningskuffen ud.
- Rengør isterningbakken og isterningskuffen med lunken vand og en smule opvaskemiddel til opvask i hånden. Tør grundigt efter med rent vand efter rengøringen, og eftertør alt med en klud.

- Sæt isterningskuffen ind igen.
- Tryk på  efter rengøringen.

Det kan høres, at isterningbakken drejer tilbage til sin udgangsposition.

Køle-/fryseskabets front og sidevægge rengøres

Hvis snavs får lov at sidde i længere tid, kan det undertiden være umuligt at fjerne. Overfladerne kan blive misfarvet.

Det er bedst at fjerne snavs på fronten og sidevæggene med det samme.

Alle overflader kan få ridser og misfarvninger, hvis der anvendes uegnede rengøringsmidler.

Læs venligst informationerne i afsnittet Rengøringsmidler.

- Rengør overfladerne med en ren svampekuld, opvaskemiddel til opvask i hånden og varmt vand. Der kan også anvendes en ren, fugtig mikrofiberklud uden rengøringsmiddel til rengøringen.
- Tør efter med rent vand efter rengøringen, og eftertør alt med en blød klud.

CleanSteel-front (edt/cs)

 Fare for beskadigelse på grund af forkert rengøring.

Overfladebelægningen bliver beskadiget.

Påfør **ikke rengøringsmiddel til rustfrit stål** på disse flader.

Køle-/fryseskabets front har en speciel overfladebelægning. Den beskytter mod tilsmudsning og letter rengøringen.

Tætningslisten i døren rengøres

 Fare for beskadigelse ved forkert rengøring.

Tætningslisten i døren kan blive porøs efter behandling med olie eller fedtstof.

Kom ikke olie eller fedtstof på tætningslisten i døren.

- Tætningslisten i døren skal rengøres med jævne mellemrum og kun med rent vand. Tør den derefter grundigt af med en tør klud.

Ventilationsåbninger rengøres

- Ventilationsåbningerne skal med jævne mellemrum rengøres med en børste eller en støvsuger (anvend fx afstøvningsbørsten til Miele-støvsugere).

Efter rengøring

- Sæt alle delene ind i køle-/fryseskabet.
- Tænd køle-/fryseskabet igen.
- Slå om nødvendigt kølezonens Rengørings-mode  fra igen.
- Aktiver Superfrost-funktionen ❄ et stykke tid, så frysezonen hurtigt bliver kold.
- Aktiver Superkøl-funktionen ❄ et stykke tid, så kølezonen hurtigt bliver kold.
- Læg madvarerne ind i kølezonen, og luk døren.
- Skub fryseskufferne med frysevarer ind i frysezonen, når temperaturen i frysezonen er tilstrækkelig lav.
- Sluk for Superkøl-funktionen ❄, så snart madvarerne eller drikkevarerne er kølet tilstrækkeligt.
- Sluk Superfrost-funktionen ❄, når en konstant frysezonetemperatur på min. -18 °C er nået.
- Luk dørene.

Småfejl udbedres

De fleste funktionsforstyrrelser og fejl, der måtte opstå i den daglige drift, vil man selv kunne udbedre. I mange tilfælde kan man spare tid og penge, da det ikke er nødvendigt at kontakte Miele Service.

Besøg www.miele.dk/support/customer-assistance for at få yderligere oplysninger om, hvordan du selv kan udbedre fejl.





Undlad så vidt muligt at åbne køle-/fryseskabet, indtil fejlen er udbedret, for at undgå unødigt køletab.

Generelle problemer med køle-/fryseskabet









Fejl	Årsag og udbedring
Køle-/fryseskabet køler ikke.	Køle-/fryseskabet er ikke tændt. ■ Tænd køle-/fryseskabet.
	Stikket er ikke sat korrekt i stikkontakten, eller køle-/fryseskabets stik er ikke sat korrekt i køle-/fryseskabets stikkontakt. ■ Sæt netstikket i stikkontakten og køle-/fryseskabets stik i køle-/fryseskabets stikkontakt.
	Sikringen i husinstallationen er udløst. Køle-/fryseskabet, spændingsforsyningen eller et andet produkt kan være defekt. ■ Kontakt en elfagmand eller Miele Service.
Kompressoren kører hele tiden.	Dette er ikke en fejl. For at spare energi skifter kompressoren til et lavere omdrejningstal, når der ikke er behov for så meget køling. Kompressoren kører derfor i længere tid.
Kompressoren kobler stadig hyppigere til og kører i længere tid, temperaturen i køle-/fryseskabet er for lav.	Dørene blev åbnet hyppigt. Eller der blev lagt store mængder madvarer ind. ■ Dørene bør kun åbnes, når det er nødvendigt, og da i så kort tid som muligt.
	Dørene lukker ikke helt. Temperaturen i køle-/fryseskabet falder. ■ Kontroller, at dørene passer, og juster om nødvendigt dørene ved hjælp af skruerne i hængslerne.
	Dørene er ikke lukket rigtigt. Hvis der allerede har dannet sig et tykt lag is, reduceres køleeffekten, hvorved energiforbruget stiger.

Fejl	Årsag og udbedring
	<ul style="list-style-type: none"> ■ Luk altid dørene helt. ■ Afrim køle-/fryseskabet efter behov, og gør det rent. <p>Omgivelsestemperaturen er for høj. Jo højere omgivel- sestemperaturen er, desto længere tid kører kompres- soren.</p> <ul style="list-style-type: none"> ■ Se vejledningen i afsnittet Installation, Opstillings- sted. <p>Ventilationsåbningerne/-arealerne er tildækkede eller støvede.</p> <ul style="list-style-type: none"> ■ Undgå at tildække ventilationsåbningerne/-arealer- ne. ■ Rengør ventilationsåbningerne/-arealerne regel- mæssigt for støv. <p>For indbygningsprodukter: Køle-/fryseskabet er ikke indbygget rigtigt i indbygningsnichen.</p> <ul style="list-style-type: none"> ■ Indbyg køle-/fryseskabet iht. anvisningerne i den vedlagte monteringsanvisning.
<p>Temperaturen i køle-/fry- seskabet er for lav.</p>	<p>Temperaturen i køle-/fryseskabet er indstillet for lavt.</p> <ul style="list-style-type: none"> ■ Korriger temperaturindstillingen. <p>Der er ilagt mange madvarer til indfrysning på én gang.</p> <ul style="list-style-type: none"> ■ Følg instruktionerne i afsnittet "Indfrysning og opbe- varing af friske madvarer" i kapitlet "Betjening". <p>Superkøl-funktionen ❄ er stadig tilkoblet.</p> <ul style="list-style-type: none"> ■ For at spare energi kan Superkøl-funktionen ❄ fra- kobles før tid. <p>Superfrost-funktionen ❄ er stadig tilkoblet.</p> <ul style="list-style-type: none"> ■ Deaktiver Superfrost-funktionen ❄, inden den selv frakobler, for at spare energi.









Småfejl udbedres





Fejl	Årsag og udbedring
<p>Temperaturen i køle-/fryseskabet er for høj. Frysevarer (afhængigt af model) tøer muligvis op.</p>	<p>Dette er ikke en fejl. Den indstillede temperatur er for høj.</p> <ul style="list-style-type: none"> ■ Korrigér temperaturindstillingen. ■ Kontroller temperaturen igen efter 24 timer. <hr/> <p>Omgivelsestemperaturen er lavere end den, køle-/fryseskabet er beregnet til. Kompressoren kobler sjældnere til, når omgivelsestemperaturen er for lav. Temperaturen i køle-/fryseskabet stiger.</p> <ul style="list-style-type: none"> ■ Se vejledningen i afsnittet Installation, Opstillingssted. ■ Øg omgivelsestemperaturen.
<p>Køle-/fryseskabet er tiliset, eller der har dannet sig kondensvand indvendigt i køle-/fryseskabet. Døren lukker eventuelt ikke korrekt.</p>	<p>Tætningslisten i døren er gledet ud af noten.</p> <ul style="list-style-type: none"> ■ Kontroller, om tætningslisten sidder rigtigt i noten. <hr/> <p>Tætningslisten i døren er beskadiget.</p> <ul style="list-style-type: none"> ■ Kontroller, om tætningslisten i døren er beskadiget.
<p>Tætningslisten i døren er beskadiget eller skal udskiftes.</p>	<p>Tætningslisten kan udskiftes uden værktøj.</p> <ul style="list-style-type: none"> ■ Udskift tætningslisten i døren. Den kan købes i faghandlen eller ved henvendelse til vores kundecenter (kontaktinformation findes på omslaget).
<p>Frysevarerne er frosset fast.</p>	<p>Emballagen var ikke tør ved ilægning af madvarerne.</p> <ul style="list-style-type: none"> ■ Løsn frysevarerne med en stump genstand, fx skaffet af en ske.
<p>Der lyder ingen alarm, selv om døren har stået åben i længere tid.</p>	<p>Dette er ikke en fejl. Alarmen er frakoblet i Indstillingsmode. Sådan tilkobles den akustiske alarm igen:</p> <ul style="list-style-type: none"> ■ Tryk på OK. <p>Displayet viser: .</p> <ul style="list-style-type: none"> ■ Bladr med sensortasten < eller > til symbolet . ■ Tryk på OK. ■ Bladr med sensortasten < eller > til symbolet . ■ Tryk på OK. ■ Vælg med sensortasterne < og > den ønskede lydstyrke for alarm- og signallydene. ■ Tryk på OK. <p>Når alarm- og signallyde er tilkoblet, vises .</p>

Meldinger i displayet



Melding	Årsag og udbedring
<p>■ lyser i displayet, og køle-/fryseskabet køler ikke, men det kan betjenes, og lyset i køle-/fryseskabet fungerer.</p>	<p>Demo-mode er tilkoblet.</p> <ul style="list-style-type: none"> ■ Tryk på <i>OK</i>. <p>I displayet vises først Miele og herefter startbilledet.</p> <ul style="list-style-type: none"> ■ Tryk på <i>OK</i>. ■ Bladr i Indstillings-mode  med sensortasten < eller > hen på symbolet ■. ■ Tryk på <i>OK</i>. <p>Når Demo-mode ■ er frakoblet, slukker køle-/fryseskabet og skal tændes igen.</p>
<p> lyser i displayet, og køle-/fryseskabet kan ikke betjenes.</p>	<p>Rengøringsfunktionen er stadig aktiveret.</p> <ul style="list-style-type: none"> ■ Deaktiver rengøringsfunktionen ved at trykke på tasten <i>OK</i> på betjeningspanelet. <p>Displayet viser .</p> <ul style="list-style-type: none"> ■ Tryk på <i>OK</i>. <p>Hvis Rengørings-mode  er frakoblet, slukker prikken i displayets øverste hjørne.</p> <ul style="list-style-type: none"> ■ Bladr med sensortasten < eller > til symbolet ↩, og tryk på <i>OK</i>. <p>Køle-/fryseskabet begynder igen at køle.</p>
<p>Der vises intet i displayet. Det er mørkt.</p>	<p>Sabbat-mode  er tilkoblet: Lyset i kølezonen er slukket, og køle-/fryseskabet køler.</p> <ul style="list-style-type: none"> ■ Tryk på <i>OK</i>. <p>Displayet viser .</p> <ul style="list-style-type: none"> ■ Tryk på <i>OK</i>. <p>Hvis funktionen Sabbat-mode  er tilkoblet vises en prik i øverste hjørne af displayet •.</p> <ul style="list-style-type: none"> ■ Tryk på <i>OK</i>. <p>Hvis funktionen Sabbat-mode  frakobles, slukker prikken i øverste hjørne af displayet.</p>
<p>Symbolet  lyser i displayet, og køle-/fryseskabet kan ikke betjenes.</p>	<p>Låsefunktionen er aktiveret.</p> <ul style="list-style-type: none"> ■ Lås køle-/fryseskabet op i kort tid, eller slå låsefunktionen helt fra.









Småfejl udbedres

Melding	Årsag og udbedring
I startdisplayet lyser symbolet  , og der lyder en signallyd.	Meldingen for udskiftning af lugtfilter  minder om, at lugtfilteret skal udskiftes. ■ Udskift lugtfilteret i holderen (se afsnittet Rengøring og vedligeholdelse - Lugtfilter udskiftes (ekstra tilbehør)), og bekræft filterudskiftningen ved at trykke på tasten <i>OK</i> . Symbolet  slukker i startdisplayet.
 lyser i displayet, og der lyder en signallyd.	Isterningmaskinens skuffe er fuld. ■ Tag skuffen ud, og tøm den.
I det pågældende temperaturdisplay lyser   , og derudover lyder der en advarselstone, og den indvendige belysning blinker.	Døralarmen er blevet aktiveret. ■ Tryk på <i>OK</i> . Alarmen stopper, symbolet   slukkes, og den indvendige belysning lyser konstant. ■ Luk den pågældende dør.

Melding	Årsag og udbedring
<p>I temperaturvisningen for frysezonen lyser  , og der lyder en alarm.</p>	<p>Temperaturalarmen er blevet aktiveret, frysezonen er for varm eller kold i forhold til den indstillede temperatur.</p> <p>Årsager hertil kan fx være:</p> <ul style="list-style-type: none"> – Døren er blevet åbnet ofte. – Der er lagt en stor mængde madvarer ind til indfrysning, uden at Superfrost er tilkoblet. – Der har været en længere strømafbrydelse. – Køle-/fryseskabet er defekt. <p>■ Tryk på OK.</p> <p>Fejlmeldingen blev bekræftet:   slukker, og alarmen ophører.</p> <p>I displayet blinker i ca. 1 min. den varmeste temperatur, der har været i frysezonen. Derefter skifter temperaturangivelsen til den aktuelle temperatur i frysezonen.</p> <p>Den blinkende temperaturangivelse kan afbrydes:</p> <p>■ Tryk på OK.</p> <p>Den viste varmeste temperatur slettes. Derefter vises den aktuelle temperatur i fryseskabet igen i displayet.</p> <p>■ Afhjælp alarmtilstanden.</p> <p>■ Kontroller afhængig af temperaturen, om madvarerne er tøet let eller helt op. Hvis det er tilfældet, skal madvarerne forarbejdes (koges eller steiges), inden de fryses ned igen.</p>
<p> lyser i displayet, og der lyder en signallyd.</p>	<p>Der er ikke nok vand i vandbeholderen.</p> <p>■ Fyld vandbeholderen.</p> <hr/> <p>Isterningmaskinens skuffe er ikke lukket rigtigt.</p> <p>■ Skub skuffen rigtigt ind.</p> <hr/> <p>Vandbeholderen er ikke skubbet rigtigt ind.</p> <p>■ Skub vandbeholderen ind, så den kommer rigtigt på plads.</p>

Småfejl udbedres

Melding	Årsag og udbedring
<p>I displayet lyser , og der lyder en alarm.</p>	<p>Der vises en strømafbrydelse: Temperaturen i fryseskabet har inden for de seneste dage eller timer været steget for meget på grund af en strømafbrydelse.</p> <ul style="list-style-type: none">■ Tryk på <i>OK</i>. <p>Fejlmeldingen blev bekræftet:  slukker, og alarmen ophører.</p> <p>I temperaturvisningen for frysezone blinker i ca. 1 min. den varmeste temperatur, der har været i frysezone. Derefter skifter temperaturangivelsen til den aktuelle temperatur i frysezone.</p> <p>Den blinkende temperaturangivelse kan afbrydes:</p> <ul style="list-style-type: none">■ Tryk på <i>OK</i>. <p>Den viste varmeste temperatur slettes. Derefter vises den aktuelle temperatur i fryseskabet igen i displayet. Køle-/fryseskabet arbejder derefter videre med den seneste temperaturindstilling.</p> <ul style="list-style-type: none">■ Afhjælp alarmtilstanden.■ Kontroller afhængig af temperaturen, om madvarerne er tøet let eller helt op. Hvis det er tilfældet, skal madvarerne forarbejdes (koges eller steges), inden de fryses ned igen.

Melding	Årsag og udbedring
<p>I displayet lyser , og en fejlkode F med tal vises. Desuden lyder en alarm.</p>	<p>Der foreligger en fejl.</p> <ul style="list-style-type: none"> ■ Slå alarmen fra ved at trykke på <i>OK</i> i displayet. ■ Kontakt Miele Service. <p>Ved henvendelse til Miele Service skal foruden den viste fejlkode også køle-/fryseskabets modelbetegnelse og serienummer oplyses. Disse informationer i kan man få vist direkte.</p> <ul style="list-style-type: none"> ■ Tryk på <i>OK</i>. <p>Displayet viser de nødvendige produktdata.</p> <ul style="list-style-type: none"> ■ Tryk på <i>OK</i>. ■ Køle-/fryseskabet slukkes ved at blade med sensortasten < eller > til symbolet . ■ Informationsdisplayet forlades ved at blade med sensortasten < eller > hen på symbol . ■ Tryk på <i>OK</i>. <p>Der vises en fejl på produktet: Denne visning har altid fortrinsret og afbryder straks alle indstillinger, der netop foretages.</p> <p>En fejl på produktet har fortrinsret i forhold til en evt. dør- og/eller temperaturalarm.</p>
<p>I displayet lyser  , og der lyder en alarm.</p>	<p>Der er en fejl på isterningmaskinen.</p> <ul style="list-style-type: none"> ■ Slå alarmen fra ved at trykke på symbolet   i displayet. ■ Kontakt Miele Service. <p>Isterningmaskinen kan også frakobles via Indstillingsmode .</p>

Småfejl udbedres





Problemer med isterningmaskinen

Fejl	Årsag og udbedring
Isterningmaskinen kan ikke tændes.	Køle-/fryseskabet/frysezone er ikke tændt. ■ Tænd for køle-/fryseskabet/frysezone.
Isterningmaskinen producerer ingen isterninger.	Køle-/fryseskabet eller isterningmaskinen er ikke tilkoblet. ■ Tænd køle-/fryseskabet og isterningmaskinen.
	Isterningmaskinens skuffe er ikke lukket rigtigt. ■ Skub skuffen rigtigt ind.
	Der er ikke nok vand i vandbeholderen. ■ Fyld vandbeholderen.
	Vandbeholderen er ikke skubbet rigtigt ind. ■ Skub vandbeholderen ind, så den kommer rigtigt på plads.
	Isterningbakken befinder sig ikke i rigtig position. ■ Anbring isterningbakken rigtigt.
	Temperaturen i fryseskabet er for høj. ■ Indstil på en lavere temperatur.

Lys

 Fare for elektrisk stød på grund af fritliggende ledninger. Hvis lysafdækningen tages af, kan man komme i berøring med strømførende dele. Fjern ikke lysafdækningen. LED-lyset bør kun repareres eller udskiftes af Miele Service.

 Risiko for at komme til skade på LED-lys. Lyset svarer til risikogruppe RG 2. Hvis afdækningen er defekt, kan det skade øjnene. Kig ikke direkte på lyset med optiske instrumenter (en lup eller lignende), hvis lysafdækningen er beskadiget.

Fejl	Årsag og udbedring
Lyset fungerer ikke.	Køle-/fryseskabet er ikke tændt. ■ Tænd køle-/fryseskabet.
	Sabbat-mode  er aktiveret: Displayet er mørkt, og køle-/fryseskabet køler. ■ Tryk på OK. Displayet viser  . ■ Tryk på OK. Hvis funktionen Sabbat-mode  er tilkoblet vises en prik i øverste hjørne af displayet  . ■ Tryk på OK. Hvis funktionen Sabbat-mode  frakobles, slukker prikken i øverste hjørne af displayet.
	Hvis døren har stået åben i ca. 15 min., slukker lyset automatisk på grund af overopvarmning. Hvis dette ikke var årsagen, foreligger der en fejl. ■ Kontakt Miele Service.
Den indvendige belysning blinker.	Dette er ikke en fejl. Døralarmen er blevet aktiveret.

Støjårsager

Køle-/fryseskabet forårsager forskellige driftslyde under brugen. Ved lav køleeffekt arbejder køle-/fryseskabet energibesparende, men længere. Lydene er lavere. Ved høj køleeffekt køles madvarerne hurtigere. Lydene er højere.

Småfejl udbedres

Normale lyde	Hvad er årsagen til lydene?
Hvæsen, rislen	Der sprøjtes kølemiddel ind i kølekredsløbet.
Boblen, klukken, snurren	Der flyder kølemiddel gennem rørene.
Brummen	Køle-/fryseskabet køler.
Klikken	Termostaten til- og frakobler kompressoren.
Surren, susen	Ventilatoren kører. Den automatiske døråbner (afhængigt af model) åbner eller lukker køle-/fryseskabsdøren.
Knæklyde	Materialet i køle-/fryseskabet udvider sig.
Raslen	Ventiler eller flapper er aktive.
Summen (køle-/fryseskabe med vandbeholdere)	Vandet pumpes ud af vandbeholderen.
Slubren (køle-/fryseskabe med dørlukningsdæmper)	Døre med dørlukningsdæmper åbnes eller lukkes.
Husk på, at kompressor- og strømningslyde i kølekredsløbet ikke kan undgås.	

Lyde	Årsag og udbedring
Vibrering, klappen, klirren	Køle-/fryseskabet står ujævnt. Juster køle-/fryseskabet ved hjælp af et vaterpas. Anvend de indstillelige ben under køle-/fryseskabet (afhængigt af model). Ved indbygningsprodukter: Skub i en indbygningsniche fra 140 mm de inkluderede stabiliseringsskinner ind i bunden af køle-/fryseskabet.
	Køle-/fryseskabet berører et køkkenskab eller andre produkter. Ryk køle-/fryseskabet væk.
	Skuffer, kurve eller hylder sidder ustabilt eller i klemme. Kontroller de udtagede dele, og sæt dem ind igen.
	Flasker eller beholdere rører hinanden. Ryk flaskerne eller beholderne lidt væk fra hinanden.
	Transportledningsholderen (afhængigt af model) hænger stadig på produktets bagvæg. Fjern transportledningsholderen.

Under miele.dk/Services findes informationer om, hvordan man selv kan udbedre småfejl og bestille reservedele.

Kontakt i tilfælde af fejl

Kontakt forhandleren eller Miele Kundecenter, hvis det ikke er muligt selv at udbedre fejlen.

Miele Service kan kontaktes online via miele.dk/service.

Kontaktdata til Miele Service findes i slutningen af denne brugsanvisning.

Oplys modelbetegnelse og serienummer ved henvendelse til Miele. Begge oplysninger kan findes på typeskiltet inde i køle-/fryseskabet eller, afhængigt af modellen, i indstillings-mode under Informationer **i**.

EPREL- database

Fra 1. marts 2021 findes informationerne om energimærkning og krav til økodesign i den europæiske produktdatabase (EPREL). Produktdatabasen kan ses her: <https://eprel.ec.europa.eu/>. Her bliver du bedt om at indtaste model.

Modebetegnelsen kan findes på typeskiltet inde i køle-/fryseskabet eller, afhængigt af modellen, i indstillings-mode under Informationer **i**.

Miele	
XXXXXX	Nr. XX/XXXXXXXXXX
<small>WEINTEMPERIERUNGFRANK-UNTEREISCHIMODELL MULTI-TEMPERATURE WINE STORAGE CABINET-UNDER-WORKTOP ARMOIRE DE MISE EN TEMP. DES VINS-MOD. ENCASTRABLE SOUS PLAN ARMADIO FR. ACCORDIONATO CON VINO-SGOMBI POTREBATO EN CANTIERA BIFRIGIDA TEMPERATURA FRIGIDOR</small>	
<small>Klasse/Class SN-ST</small>	<small>Ap-Type/AP-Type AP-Type/AP-Type</small>
<small>Bruttoinhalt/Gross Capacity Volume Brut./Capacidad Bruta XXX l</small>	<small>Gefriervermögen/Freezing Capacity Pouvoir de Congel./Capac. Congeladora</small>
<small>Nettoinhalt Net.Capacity Volume U e Capac. Util</small>	<small>Ge /K /G /WEIN /KALT Tot /R /F /WINE /CHILL To /R /C Tot /F /C /WINE /CHILL</small>
R600a: XXg	

Miele Service

- Service inden for kort tid
- Lokale Miele-serviceteknikere i landsdækkende servicenet
- Teknikerne er specialuddannede i Miele's produkter
- Centralt dirigerede servicevogne
- Stor reservedelsbeholdning i servicevognen
- Originale Miele-reservedele
- 24 måneders garanti på alle fabriksnye Miele-produkter, -reservedele og reparationer
- Garanteret levering af reservedele i mange år efter at produktet er taget ud af salgsprogrammet

Reparationservice

Får du brug for reparationservice, klarer vi det hurtigt med egen serviceafdeling. Vi har over hele landet mere end 60 lokalt boende serviceteknikere og er derfor altid tæt på kunderne. Ventetiden på at få besøg af en servicetekniker er normalt kun ganske få dage, så dit produkt hurtigt er klar til brug igen. Dette kan vi gøre i kraft af vores store stab af serviceteknikere, som kører i centralt dirigerede servicevogne.

Teknikeren medbringer en stor mængde originale Miele-reservedele i sin servicevogn. Dette bevirker, at langt de fleste reparationer klares med det samme uden yderligere servicebesøg.

Rygraden i god service er dygtige serviceteknikere. Alle vores teknikere har en relevant faglig håndværksmæssig uddannelse, og denne suppleres løbende med Miele's egen uddannelse i drift, vedligeholdelse og reparation af vores

Service / Garanti

produkter. Du kan derfor også altid få råd og vejledning om produkternes drift og vedligeholdelse.

Servicebestilling

Kontakt Miele Kundecenter via miele.dk/service

Mieles garanti

De efterfølgende bestemmelser om garanti omfatter udelukkende fabriksnye produkter. Garantien er gældende 24 mdr. fra købsdato, når der forevises kvittering, regning eller tilsvarende, hvoraf købsdato fremgår. Funktionssvigt på produkterne, der skyldes installationsmæssige forhold, dækkes ikke af garantien. Garantien indskrænker ikke købers rettigheder if. lovgivningen over for Miele.

Mieles garanti omfatter:

Fabriksnye produkter beregnet til private husholdninger og anvendt til rette formål. Fabrikations- og materialefejl, såfremt disse fejl konstateres under produktets normale brug.

For mindre øer, hvor færgetransport er påkrævet, Grønland og Færøerne gælder dog særlige bestemmelser.

Mieles garanti indebærer:

For store produkter betaler Miele alle udgifter til reservedele, arbejds løn og rejseudgifter for tekniker. Såfremt Miele skønner det nødvendigt, at produktet sendes til et Miele værksted, betaler Miele alle fragtudgifter hertil. For små produkter betaler Miele alle udgifter til reservedele og arbejds løn, hvorimod fremsendelse af produktet sker for købers regning og risiko. Efter udbedring af fejlen sker returnering af produktet for Mieles regning og risiko. Dele udskiftet ved en sådan reparation tilhører Miele.

Miele's garanti omfatter ikke:

- Fejl eller skader opstået direkte eller indirekte som følge af overlast, fejlbehandling, misbrug, skødesløs behandling, mangelfuld vedligeholdelse, fejlagtig indbygning, opstilling og tilslutning, spændingsvariationer og elektriske forstyrrelser eller ved reparation udført af andre end de af Miele autoriserede teknikere.
- Fejl eller skader opstået som følge af erhvervsmæssig eller anden brug af produkter, der er beregnet til private husholdninger.
- Erstatning for eventuelle følgeskader, herunder skader på andre genstande, driftstab etc., medmindre andet er lovmæssigt fastlagt.

Uberettiget tilkaldelse af Miele Service:

Inden Miele Service tilkaldes, kontrolleres de fejlmuligheder, det er muligt selv at udbedre. Såfremt kravet om udbedring er uberettiget, eksempelvis hvis produktets svigt skyldes en defekt sikring eller et defekt afløb, påhviler det kunden selv at betale de omkostninger, der er forbundet med at have tilkaldt service.

Transportskader:

Skulle produktet have fået en transport-skade under en transport, som køber selv har sørget for, rettes omgående henvendelse til den forhandler, hvor produktet er købt.

Lov om køb:

Bestemmelserne vedrørende garanti er gældende fra ikrafttrædelse af Lov om køb år 2002. Garantien fratager ikke køber adgang til at gøre et eventuelt ansvar efter købeloven gældende over for den forhandler, hvor produktet er købt. Henvendelse til Miele A/S virker samtidig som reklamation over for forhandleren.

Indberetning:

Ønskes fejlen ikke afhjulpnet omgående, skal eventuelle krav i henhold til Miele's garanti sammen med den fornødne dokumentation for købsdato være indsendt skriftligt inden garantiens udløb til Miele A/S

Erhvervsvej 2, Postboks 1371
DK - 2600 Glostrup.

Informationer

Konformitetserklæring

Miele erklærer hermed, at dette køle-/fryseskab overholder direktiv 2014/53/EU.

Den komplette tekst til EU-konformitetserklæringen er tilgængelig her:

- På Miele's hjemmeside på den respektive produktside under Downloads.
- Brugsanvisning m.m. kan downloades på <https://miele.dk/brugsanvisninger> ved at angive produktnavn eller serienummer.

Frekvensbånd	2,4000 GHz – 2,4835 GHz
Maks. sendeeffekt	< 100 mW

Ophavsrettigheder og licenser

Til betjening og styring af kommunikationsmodulet anvender Miele egen eller tredjeparts software, der ikke falder ind under en såkaldt open source-licensbetingelse. Softwaren/softwarekomponenterne er ophavsretsligt beskyttet. Miele's og tredjeparts ophavsrettigheder skal respekteres.

Desuden indeholder kommunikationsmodulet, der er integreret i produktet, softwarekomponenter, som distribueres under open source-licensbetingelser. De indeholdte open source-komponenter og tilhørende ophavsretlige påtegninger, eksemplarer af de aktuelt gældende licensbetingelser samt eventuel øvrig information kan tilgås lokalt via IP gennem en webbrowser ([http\[s\]://<ip-adresse>/Licenses](http[s]://<ip-adresse>/Licenses)). De heri indeholdte regler for erstatningsansvar og garanti for open source-licensbetingelser gælder udelukkende i forhold til respektive rettighedsindehaver.

Miele A/S
Erhvervsvej 2
2600 Glostrup
www.miele.dk

Kontakt: miele.dk/service

Miele & Cie. KG
Carl-Miele-Straße 29
33332 Gütersloh
Tyskland

KFN 4799 ...

da-DK

M.-Nr. 12 086 600 / 06 / 002