















## Instruções de utilização e montagem Combinado



Antes da montagem, instalação e colocação em funcionamento, é **imprescindível** que leia as instruções de utilização e montagem. Desta forma, não só se protege, como também evita danos.

# Índice

<b>Medidas de segurança e precauções</b> .....	<b>4</b>	<b>Ligar e desligar o aparelho</b> .....	<b>33</b>
<b>Sustentabilidade e proteção do ambiente</b> .....	<b>14</b>	Antes da primeira utilização .....	33
Como poupar energia.....	15	Ligar o aparelho de frio .....	33
<b>Instalar</b> .....	<b>17</b>	Encher o reservatório de água para o preparador de cubos de gelo .....	33
Local de instalação.....	17	Ligar o aparelho de frio .....	33
Requisitos de ventilação e exaustão.....	18	Desligar o aparelho de frio .....	33
Instalação de vários aparelhos de frio lado a lado.....	18	Desligar o compartimento frigorífico em separado.....	34
Troca do sentido de abertura da porta .....	19	Ter em atenção no caso de ausência prolongada .....	34
Encomenda de instruções de montagem impressas.....	19	Requisitos para a ligação em rede ..	35
Instalar o aparelho de frio.....	19	Ligar em rede pela 1. <sup>a</sup> vez.....	35
Alinhar o aparelho de frio .....	20	Efetuar Scan & Connect.....	35
Integrar o aparelho de frio numa bancada de cozinha .....	20	<b>Utilizar</b> .....	<b>36</b>
Dimensões do aparelho.....	23	A temperatura correta .....	36
Ligação elétrica .....	25	Indicação de temperatura .....	36
<b>Descrição do aparelho</b> .....	<b>26</b>	Regular a temperatura para o compartimento frigorífico/congelador .....	36
Vista geral do aparelho .....	26	SuperCool, SuperFrost e DynaCool .....	37
Painel de comandos com visor .....	28	Alarme de temperatura e de porta aberta.....	39
Modo de regulação  .....	28	Armazenar alimentos no compartimento frigorífico .....	40
Selecionar a função desejada no modo de regulação  .....	30	Várias zonas de refrigeração .....	40
Arrumação interior.....	31	Armazenar os alimentos embalados ou sem estarem embalados?.....	41
Mudar a posição da prateleira da porta/compartimento para garrafas.....	31	Colocar os alimentos na gaveta DailyFresh.....	41
Ajustar a prateleira.....	31	Gaveta DailyFresh .....	41
Ajustar a prateleira divisível.....	31	Congelar e armazenar alimentos frescos .....	42
Deslocar a prateleira divisível ....	31	Arrefecer bebidas rapidamente ..	43
Alterar o posicionamento do filtro Active AirClean.....	31	Preparar cubos de gelo.....	44
Organizar a zona do congelador de modo flexível (VarioRoom)....	32	Reservatório de água .....	44
Acessórios fornecidos em conjunto .....	32	Preparador de cubos de gelo .....	45
Acessórios opcionais .....	32		

<b>Regulações suplementares .....</b>	<b>47</b>	<b>Resolver problemas .....</b>	<b>61</b>
Explicações sobre as respetivas regulações.....	47	Iluminação interior .....	70
Modo Festa  .....	47	Causa dos ruídos.....	71
Modo Férias  .....	47	<b>Serviço de assistência técnica .....</b>	<b>73</b>
Ligar a função de bloqueio  /  .....	48	Contacto no caso de avarias .....	73
Modo Sabbat  .....	49	Base de dados EPREL.....	73
Alterar o período de tempo até o alarme de porta aberta soar  .....	49	Garantia.....	73
Ligação em rede.....	50	<b>Informações .....</b>	<b>74</b>
Alterar o volume dos sinais sonoros e de alarme  /  .....	51	Declaração de Conformidade .....	74
Alterar a luminosidade do visor  .....	52	Direitos de autor e licenças .....	74
Desativar o modo de demonstração  .....	52		
Repor as regulações de fábrica  .....	52		
Informações  .....	52		
Indicador de substituição do filtro de odores  .....	53		
Modo de limpeza  .....	53		
<b>Limpeza e manutenção .....</b>	<b>54</b>		
Descongelar .....	54		
Indicações sobre o produto de limpeza .....	54		
Preparar o aparelho de frio para a limpeza.....	55		
Limpar interior.....	55		
Lavar os acessórios à mão ou na máquina de lavar louça .....	55		
Remover e desmontar os acessórios para a limpeza.....	56		
Inserir prateleiras de vidro e gavetas do compartimento congelador .....	58		
Limpeza do aparelho e paredes laterais.....	59		
Limpar a junta da porta.....	60		
Limpar as aberturas de ventilação ..	60		
Depois da limpeza.....	60		

## Medidas de segurança e precauções

---

Este aparelho de frio cumpre as normas de segurança em vigor. A utilização inadequada pode, contudo, resultar em lesões nas pessoas e danos materiais.

Leia as instruções de utilização e montagem atentamente antes de colocar o aparelho de frio em funcionamento. Contêm informações importantes sobre a instalação, segurança, utilização e manutenção. Desta forma, não só se protege, como também evita danos no aparelho de frio.

Conforme a norma CEI 60335-1, a Miele chama expressamente a atenção para o facto de que as informações disponíveis relacionadas à instalação do aparelho de frio, assim como as indicações de segurança e avisos devem ser obrigatoriamente lidos e cumpridos.

A Miele não assume qualquer responsabilidade por danos ocorridos devido à inobservância destas indicações.

Guarde as instruções de utilização e montagem. Entregue as instruções de utilização e montagem a um futuro proprietário.

### Uso adequado

▶ O aparelho de frio destina-se a uso doméstico e em condições de instalação equiparáveis ao uso doméstico como, por exemplo, em lojas, escritórios e condições de trabalho similares:

- em propriedades agrícolas;
- de clientes em hotéis, motéis, pousadas e outros ambientes domésticos típicos.

Este aparelho de frio não se destina a ser utilizado no exterior.

▶ Utilize o aparelho somente a nível doméstico para manter os alimentos frescos, armazenar alimentos congelados e congelar alimentos frescos assim como para fazer cubos de gelo.

Qualquer outra utilização é inadmissível.

▶ O aparelho de frio não é adequado para armazenamento e refrigeração de medicamentos, plasma sanguíneo, preparados laboratoriais ou matérias e produtos semelhantes submetidos aos regulamentos de dispositivos médicos. O uso inadequado do aparelho de frio pode ter como resultado danos ou a deterioração dos produtos armazenados. Além disso, o aparelho de frio não se destina a funcionar em áreas potencialmente explosivas.

A Miele não se responsabiliza por danos causados pelo uso inadvertido ou por utilização incorreta.

## Medidas de segurança e precauções

▶ As pessoas (incluindo as crianças) que, devido às suas capacidades físicas, sensoriais ou psíquicas ou ainda por inexperiência ou desconhecimento, não estejam em condições de utilizar o aparelho de frio com segurança, terão de estar sob vigilância durante a utilização.

Estas pessoas só podem utilizar o aparelho de frio sem serem vigiadas se lhes foi explicado o seu funcionamento de forma que o possam utilizar com segurança e tenham capacidade para reconhecer os perigos daí resultantes.

### Crianças em casa

▶ As crianças menores de 8 anos devem ser mantidas afastadas do aparelho de frio, a menos que sejam continuamente supervisionadas.

▶ As crianças a partir de oito anos de idade só podem utilizar o aparelho sem serem vigiadas se lhes foi explicado o seu funcionamento de forma que o possam utilizar com segurança. As crianças devem ter capacidade para reconhecer e compreender o perigo de uma utilização incorreta.

▶ As crianças não devem efetuar trabalhos de limpeza ou manutenção no aparelho sem serem vigiadas.

▶ Vigie as crianças que estejam perto do aparelho. Não permita que as crianças brinquem com o aparelho.

▶ Risco de asfixia. Ao brincar com o material da embalagem (p. ex., películas), as crianças podem embrulhar-se ou tapar a cabeça com o material da embalagem e asfixiar. Mantenha o material da embalagem fora do alcance das crianças.

### Segurança técnica

▶ O circuito de refrigeração foi testado quanto a fugas. O aparelho de frio cumpre as normas de segurança vigentes e as diretivas da UE.



Se o circuito de refrigeração estiver danificado, o refrigerante e o óleo podem escapar e incendiar-se.

▶ Aviso: perigo de incêndio/materiais inflamáveis. Este símbolo encontra-se no compressor e indica materiais inflamáveis. Não retire este autocolante.

## Medidas de segurança e precauções

---

O refrigerante contido (informações na placa de características) é ecológico, mas inflamável.

A utilização deste refrigerante ecológico causa, em parte, um aumento do ruído operacional. Além do ruído de funcionamento do compressor, pode ocorrer ruído do fluxo em todo o circuito de refrigeração. Infelizmente, esses efeitos são inevitáveis, mas não afetam o desempenho do aparelho de frio.

Ao transportar e montar/instalar o aparelho de frio, certifique-se de que nenhuma peça do circuito de refrigeração é danificada. Um refrigerante projetado pode provocar lesões oculares e o refrigerante que escapa pode se incendiar.

No caso de danos:

- Evite chamas abertas ou fontes de ignição.
- Desligue o aparelho de frio da rede elétrica.
- Proceda durante alguns minutos ao arejamento do local onde o aparelho de frio está instalado.
- Contacte o serviço de assistência técnica.

▶ Quanto maior a quantidade de produto refrigerante num aparelho de frio, maior deve ser o espaço em que o aparelho é instalado. No caso de eventual fuga, em espaços demasiados pequenos pode formar-se uma mistura de ar/gás inflamável. Por cada 8 g de produto refrigerante tem de existir um espaço mínimo de 1 m<sup>3</sup>. A quantidade de produto refrigerante está indicada na placa de características na parte interna do aparelho de frio.

▶ Se as secções transversais de ventilação e exaustão estiverem tapadas ou obstruídas, pode formar-se uma mistura inflamável de ar/gás em caso de danificação do circuito de refrigeração. Respeite rigorosamente as secções transversais de ventilação e exaustão indicadas. As secções transversais de ventilação e exaustão não podem ser tapadas ou obstruídas.

▶ Os dados sobre a ligação elétrica (segurança, tensão e frequência) mencionados na placa de características do aparelho devem corresponder à tensão da rede elétrica, para que sejam evitadas avarias no aparelho.

Compare estes dados antes de efetuar a ligação. Em caso de dúvida consulte um electricista qualificado.

## Medidas de segurança e precauções

---

- ▶ A segurança elétrica do aparelho só está garantida se a ligação à corrente for efetuada por meio de uma tomada com contacto de segurança. Este requisito fundamental de segurança deve existir. Em caso de dúvida contacte um electricista e mande rever a instalação elétrica.
- ▶ É possível um funcionamento temporário ou permanente num sistema de alimentação energética autossuficiente ou não-síncrono de rede (por ex. microrredes, sistemas de reserva). O pré-requisito para o funcionamento é que o sistema de alimentação elétrica esteja em conformidade com as especificações da EN 50160 ou comparável. As medidas de proteção previstas na instalação doméstica e neste produto Miele devem também ser asseguradas na sua função e modo de funcionamento em funcionamento isolado ou em funcionamento não-síncrono ou ser substituídas por medidas equivalentes na instalação. Como descrito, por ex., na publicação atual do VDE-AR-E 2510-2.
- ▶ Para que, em caso de emergência, o aparelho de frio possa ser desligado rapidamente da corrente elétrica, a tomada deve ficar instalada em local acessível e nunca atrás do aparelho.
- ▶ Se o cabo de alimentação estiver danificado, desligue imediatamente o aparelho de frio da rede elétrica. Contacte o serviço de assistência técnica.
- ▶ Um cabo de alimentação danificado só pode ser substituído por um cabo de alimentação especial do mesmo tipo (pode ser obtido na loja online da Miele ou no serviço de assistência técnica da Miele). Por motivos de segurança, a substituição só pode ser efetuada por um técnico qualificado ou pelo serviço de assistência técnica da Miele.
- ▶ Tomadas múltiplas ou um cabo de prolongamento não garantem a segurança necessária (risco de incêndio). Não utilize estes dispositivos para ligar o aparelho à corrente elétrica.
- ▶ Se a humidade entrar em contacto com os componentes elétricos ou com o cabo de alimentação poderá causar curto-circuito. Por este motivo, o aparelho de frio não deve funcionar em espaços húmidos (p. ex., garagem, lavandarias, etc.).
- ▶ Este aparelho não pode ser utilizado em unidades móveis (por ex. embarcações).

## Medidas de segurança e precauções

---

- ▶ Danos no aparelho podem pôr a sua segurança em risco. Verifique se há algum dano visível. Nunca ponha um aparelho com defeito em funcionamento.
- ▶ Este aparelho de frio não se destina a ser utilizado como aparelho de encastrar.
- ▶ Ao instalar ou ao efetuar trabalhos de manutenção ou de reparação deverá desligar o aparelho da corrente elétrica. O aparelho só está desligado da corrente elétrica quando:
  - os disjuntores do quadro elétrico estiverem desligados; ou
  - os fusíveis roscados da instalação elétrica estiverem completamente desaparafusados; ou
  - o cabo de ligação à corrente estiver desligado da tomada. Não puxe pelo cabo de ligação, mas sim pela ficha para o desligamento da corrente.
- ▶ Os trabalhos de instalação e manutenção ou as reparações inadequados podem apresentar perigos consideráveis para o utilizador, pelos quais o fabricante não assume qualquer responsabilidade. Os trabalhos de instalação e manutenção ou as reparações só podem ser efetuados por um técnico qualificado ou pelo serviço de assistência técnica da Miele.
- ▶ Perde-se o direito à garantia se o aparelho de frio não for reparado por um técnico qualificado ou pelo serviço de assistência técnica da Miele.
- ▶ Observe as seguintes indicações sobre a água para a produção de cubos de gelo:
  - Encha o reservatório de água somente com água potável fria. Água quente ou outros líquidos podem danificar o reservatório de água ou o Ice Maker.
  - Substitua a água regularmente (no caso de não utilização durante mais do que 24 h) e sempre antes de ligar o Ice Maker para produzir cubos de gelo do dia. Desta forma previne a formação de micróbios.
  - Nunca utilize água proveniente de instalações de osmose inversa. O aparelho de frio poderá ser danificado.

## Medidas de segurança e precauções

---

► Recomendamos a substituição dos componentes defeituosos por peças de substituição originais. Caso sejam instaladas corretamente peças de substituição originais, a Miele garante o cumprimento integral dos requisitos de segurança e os direitos ao abrigo da garantia permanecem inalterados.

► Este aparelho de frio está equipado com uma lâmpada especial devido a requisitos específicos (por exemplo, em relação à temperatura, humidade, resistência química, resistência ao atrito e vibração). Esta lâmpada só pode ser utilizada para o fim previsto. A lâmpada não é adequada para iluminação ambiente. A substituição só pode ser efetuada por um técnico qualificado ou pelo serviço de assistência técnica da Miele. Este aparelho de frio contém várias fontes de luz da classe de eficiência energética G, no mínimo.

### Instalação adequada

► Ao instalar o aparelho de frio, não se esqueça de seguir as instruções de instalação em anexo.

► Efetue a troca do sentido de abertura da porta (se necessário) conforme as instruções de montagem.

► Use sempre luvas de proteção ao transportar e instalar o aparelho de frio.

► O aparelho de frio é pesado e, com a(s) porta(s) do aparelho aberta(s)/fechada(s), tende a tombar para a frente:

- Transporte ou desloque o aparelho de frio com pelo menos 2 pessoas.
- Troque o sentido de abertura da porta do aparelho de frio com pelo menos 2 pessoas.
- Coloque o aparelho de frio com ajuda de pelo menos 2 pessoas.
- Nunca deixe o aparelho de frio sem vigilância durante a colocação.

### Utilização adequada

► O aparelho foi concebido para uma determinada classe climática, (temperatura ambiente), cujos limites devem ser mantidos. A classe climática correspondente está indicada na placa de características situada no interior do aparelho. Uma temperatura ambiente mais baixa provoca períodos de inatividade mais longos do compressor, fazendo com que o aparelho não seja capaz de manter a temperatura necessária.

## Medidas de segurança e precauções

---

- ▶ As secções transversais de ventilação e exaustão não podem ser tapadas ou obstruídas. Caso contrário, o fluxo de ar não será garantido. O consumo de energia aumenta e pode causar danos em componentes.
- ▶ Risco de danos devido a alimentos com gordura e óleo. Se armazenar alimentos gordurosos ou oleaginosos no aparelho de frio ou na porta do aparelho, deve certificar-se de que um eventual derramamento de gordura ou óleo não possa entrar em contacto com as peças de plástico do aparelho de frio. Isso pode resultar na formação de fissuras no plástico, fazendo com que o plástico quebre ou rompa.
- ▶ Risco de incêndio e de explosão devido a misturas de gases inflamáveis. Não guarde no aparelho de frio materiais explosivos ou qualquer outro produto que contenha gás propulsor inflamável (como, p. ex., latas de spray). As misturas de gases inflamáveis podem inflamar-se devido a componentes eléctricos. As latas de spray correspondentes são reconhecíveis pelo rótulo impresso ou por um símbolo de chama. Gases existentes podem inflamar-se devido a componentes eléctricos.
- ▶ Risco de explosão. Não use aparelhos eléctricos dentro do aparelho de frio (p. ex., para fazer gelados). Isso pode haver provocar formação de faíscas.
- ▶ Risco de lesões e de danos materiais. Não armazene no compartimento congelador latas e garrafas com bebidas gasosas ou com líquidos que possam congelar. As latas ou as garrafas podem rebentar.
- ▶ Risco de lesões e de danos materiais. As garrafas que tenham sido colocadas no compartimento congelador para arrefecimento rápido devem ser retiradas do compartimento congelador o mais tardar ao fim de uma hora. As garrafas podem rebentar.
- ▶ Risco de lesões. Não toque nos alimentos congelados nem em peças metálicas se tiver as mãos molhadas. As mãos podem gelar.
- ▶ Risco de lesões. Não deverá consumir ou levar à boca os cubos de gelo ou gelados imediatamente depois de os retirar do congelador. As temperaturas muito baixas do alimento podem provocar ferimentos nos lábios e língua.
- ▶ Alimentos descongelados ou semi-descongelados não devem voltar a ser congelados. Consuma-os de imediato porque os alimentos perdem valores nutritivos e deterioram-se facilmente. Estes alimentos depois de cozinhados podem voltar a ser congelados.

## Medidas de segurança e precauções

---

▶ Se consumir alimentos fora de prazo corre o risco de intoxicação alimentar.

O tempo de armazenamento depende de vários fatores como por ex. do grau de frescura, da qualidade dos produtos e da temperatura de armazenamento. Verifique a data de validade e as indicações de armazenamento indicadas pelo fabricante do alimento.

▶ Para assegurar que os alimentos sejam congelados rapidamente e por completo, a capacidade máxima de congelação não deve ser excedida. A capacidade máxima de congelação em até 24 horas pode ser encontrada na placa de características: «Capacidade de congelação ... kg/24 h».

### Para aparelhos em aço inoxidável:

▶ Utilizando substâncias adesivas o revestimento da porta em aço inoxidável fica danificado e perde o efeito protetor contra a sujidade. Não cole qualquer tipo de autocolante na porta do aparelho nem fixe nada utilizando fita adesiva, fita transparente ou outro tipo de cola.

▶ A superfície é sensível a arranhões. Mesmo os ímanes podem provocar riscos.

### Acessórios e peças de substituição

▶ Recomendamos a utilização de acessórios originais da Miele. Se forem montadas ou ligadas outras peças, pode ficar excluído o direito à garantia e/ou a responsabilidade pelo produto.

▶ As peças de substituição originais da Miele são mantidas por, pelo menos, 10 anos e até 15 anos após o final de produção do seu aparelho de frio.

### Limpeza e manutenção

▶ Nunca deverá lubrificar a borracha de vedação da porta. Com o decorrer do tempo ficará porosa e terá de ser substituída.

▶ O vapor de aparelhos de limpeza a vapor pode atingir peças condutoras elétricas e provocar curto circuito.

Para efetuar a limpeza e descongelar o aparelho não utilize um aparelho de limpeza a vapor.

▶ Aviso. Não utilize qualquer meio auxiliar mecânico ou outro que não tenha sido recomendado pelo fabricante para acelerar o processo de descongelação.

## Medidas de segurança e precauções

---

▶ Objetos pontiagudos ou afiados danificam o gerador de frio e o aparelho fica inoperável. Por isso não utilize objetos pontiagudos ou afiados para

- retirar gelo do aparelho,
- ou soltar cuvetes e alimentos.

▶ Para descongelar o aparelho não utilize aquecedores elétricos ou velas. Risco de danos materiais.

▶ Não utilize sprays de descongelação ou descongeladores. Sprays de descongelação e descongeladores podem provocar a formação de gases explosivos, conter solventes ou agentes de expansão que podem danificar as partes plásticas ou que podem ser prejudiciais à saúde.

### Transporte

▶ Para evitar danos, transporte o aparelho de frio sempre na posição vertical e na embalagem de transporte.

▶ Risco de lesões e de danos materiais. Devido ao peso elevado do aparelho de frio, efetue o seu transporte com a ajuda de uma segunda pessoa.

### Eliminação do seu aparelho antigo

▶ Crianças a brincar podem ficar trancadas no aparelho de frio e asfiar.

- Desmonte a(s) porta(s) do aparelho.
- Retire as gavetas.
- Deixe as prateleiras no aparelho de frio para que crianças não possam entrar facilmente.
- Se necessário, destrua a fechadura da porta do seu aparelho de frio antigo. Assim irá impedir que crianças ao brincarem fiquem trancadas dentro do aparelho, correndo risco de vida.

▶ Perigo de choque elétrico!

- Corte a ficha do cabo de alimentação.
- Corte o cabo de alimentação do aparelho antigo.

Descarte a ficha e o cabo de alimentação separadamente do aparelho antigo.

## Medidas de segurança e precauções

- ▶ Durante e após o descarte, certifique-se de que o aparelho de frio não é colocado perto de gasolina ou outros gases e líquidos inflamáveis.
- ▶ Risco de incêndio devido a fugas de óleo ou refrigerante. O refrigerante e o óleo contidos são inflamáveis. O refrigerante ou óleo que vaza pode inflamar-se se a concentração for suficientemente elevada e em contacto com uma fonte de calor externa. Certifique-se de que o circuito de refrigeração não é danificado durante a eliminação. Assim evita fugas descontroladas de refrigerante (informações na placa de características) e de óleo.
- ▶ As fugas de produto refrigerante podem provocar lesões oculares. Não danifique peças do sistema de refrigeração, por exemplo:
  - perfurando os tubos de circulação do produto refrigerante;
  - dobrando os tubos;
  - raspando camadas protetoras de superfícies.

### Símbolo no compressor (conforme o modelo)

Esta indicação é relevante apenas para a reciclagem. Em funcionamento normal, não existe risco.



- ▶ O óleo no compressor pode ser fatal se ingerido ou se entrar nas vias respiratórias.

# Sustentabilidade e proteção do ambiente

---

## Eliminação da embalagem

A embalagem é utilizada para o manuseamento e protege o aparelho contra danos que possam ocorrer durante o transporte. Os materiais da embalagem são selecionados do ponto de vista ecológico e de eliminação e são geralmente recicláveis.

A devolução da embalagem ao ciclo de reciclagem contribui para a economia de matérias-primas. Utilize pontos de recolha de resíduos com triagem de materiais e possibilidades de devolução das embalagens. O seu distribuidor Miele aceita de volta as embalagens de transporte.

## Eliminação do aparelho em fim de vida útil

Os equipamentos elétricos e eletrônicos contêm diversos materiais valiosos. Também contêm determinadas substâncias, misturas e componentes necessários para o seu funcionamento e segurança. No lixo doméstico, bem como no caso de tratamento incorreto, estes podem causar danos na saúde das pessoas e no ambiente. Por isso, não coloque o seu equipamento em fim de vida útil, em nenhuma circunstância, no lixo doméstico.



Certifique-se de que o seu aparelho de frio não é danificado até que possa ser devidamente eliminado de uma forma ecológica.

Desse modo fica garantido que tanto o refrigerante existente no circuito de refrigeração como o óleo existente no compressor não escapam para o ambiente.

Em vez disso, utilize os pontos oficiais de recolha criados para a entrega e reciclagem gratuita de equipamentos elétricos e eletrônicos da sua junta de freguesia, de distribuidores Miele ou da Miele. A eliminação de eventuais dados pessoais do equipamento em fim de vida útil é um processo, do ponto de vista legal, da sua responsabilidade. Está legalmente obrigado a retirar de forma não destrutiva as pilhas e as baterias usadas não fechadas de forma fixa no aparelho, bem como as lâmpadas que possam ser retiradas de forma não destrutiva. Entregue-as num ponto de recolha adequado onde possam ser entregues de forma gratuita. Mantenha o seu equipamento em fim de vida útil fora do alcance de crianças, até ser transportado.

## Como poupar energia...

- |                                 |  |
|---------------------------------|--|
| <b>Local de instalação</b>      | <p>O aparelho de frio tem de arrefecer mais frequentemente a temperaturas ambientes mais elevadas e consome mais energia no processo. Por isso:</p> <ul style="list-style-type: none"><li>- Instale o aparelho de frio num espaço bem arejado.</li><li>- Não instale o aparelho de frio ao lado de uma fonte de calor (resistência, fogão).</li><li>- Proteja o aparelho de frio da incidência direta de raios solares.</li><li>- Assegure uma temperatura ambiente ideal próxima de 20 °C.</li><li>- Mantenha livres as secções transversais de arejamento e ventilação e limpe-lhes regularmente o pó.</li></ul>   |
| <b>Regulação da temperatura</b> | <p>Quanto mais baixa for a temperatura regulada, mais alto será o consumo energético. Recomendam-se as seguintes regulações:</p> <ul style="list-style-type: none"><li>- Compartimento frigorífico 4 a 5 °C.</li><li>- Compartimento congelador -18 °C</li></ul>   |
| <b>Utilização</b>               | <p>O consumo de energia aumenta devido ao calor introduzido e à obstrução da circulação de ar. Por isso:</p> <ul style="list-style-type: none"><li>- Abra a(s) porta(s) do aparelho apenas durante o tempo necessário. Uma boa classificação dos alimentos ajuda na orientação.</li><li>- Feche totalmente a(s) porta(s) do aparelho após a abertura.</li><li>- Deixe alimentos e bebidas quentes arrefecer antes de os armazenar no aparelho de frio.</li><li>- Armazene os alimentos bem embalados ou devidamente tapados.</li><li>- Não encha demasiadamente os compartimentos para que o ar possa circular.</li><li>- Coloque as gavetas e as prateleiras tal como foram fornecidas de fábrica.</li><li>- Coloque os alimentos congelados no compartimento frigorífico para descongelarem.</li></ul> |

## Sustentabilidade e proteção do ambiente

---

- Mantenha uma distância de 25 mm entre a parte de trás do aparelho e a parede.

## Local de instalação

 Risco de incêndio e de danos causados por aparelhos que irradiam calor.

Os aparelhos que irradiam calor podem inflamar-se e fazer com que o aparelho de frio incendeie.

O cabo de alimentação não deve entrar em contacto com fontes de calor.

Não instale aparelhos que irradiam calor como, por ex., minifornos, placas com zonas duplas ou torradeiras, por cima do aparelho de frio.

 Risco de incêndio e de danos devido a chamas abertas.

As chamas abertas podem fazer com que o aparelho de frio incendeie.

Mantenha chamas abertas como, p. ex., uma vela, longe do aparelho de frio.

 Risco de incêndio e de danos devido a uma instalação incorreta.

Se a ficha e os cabos de alimentação tocarem na parte de trás do aparelho de frio, estes podem ser danificados por vibrações e provocar um curto-circuito.

As fichas ou cabos de alimentação não devem tocar no aparelho de frio.

Os cabos de alimentação não devem ficar presos ou ser danificados.

Não ligar outros aparelhos às tomadas na parte de trás deste aparelho de frio.

Não posicionar ou utilizar tomadas múltiplas, réguas de distribuição ou outros aparelhos eletrónicos (como, p. ex., transformadores de halogéneo) na área traseira.

É adequado um espaço seco e bem ventilado.

O piso no local de instalação deve ser horizontal e nivelado e deve ter a mesma altura que o piso circundante.

 Risco de danos devido a elevada humidade do ar.

No caso de humidade do ar elevada, o condensado pode ficar depositado nas superfícies externas do aparelho de frio.

Esta água condensada pode provocar corrosão nas paredes exteriores do aparelho.

Instale o aparelho de frio num espaço seco e/ou climatizado com ventilação suficiente.

Após a montagem/instalação certifique-se de que a(s) porta(s) do aparelho fecha(m) corretamente e o aparelho de frio foi montado/instalado tal como descrito. As secções transversais de ventilação e exaustão indicadas têm de ser mantidas.

Quando escolher o local de instalação, tenha em consideração que o consumo de energia do aparelho de frio aumenta caso este se encontre próximo de uma fonte de aquecimento, um fogão ou outra fonte de calor. Evite a incidência direta da luz do sol. Temperaturas ambiente mais elevadas aumentam o consumo de energia, uma vez que o compressor funciona durante mais tempo.

### Classe climática

O aparelho de frio foi concebido para uma determinada classe climática, (temperatura ambiente), cujos limites devem ser mantidos. A classe climática está indicada na placa de características situada no interior do aparelho de frio.

# Instalar

Classe climática	Temperatura ambiente
SN	10 até 32 °C
N	16 até 32 °C
ST	16 até 38 °C
T	16 até 43 °C
SN-ST	10 até 38 °C
SN-T	10 até 43 °C

Uma temperatura ambiente mais baixa provoca períodos de inatividade mais longos do compressor. Isso pode levar a temperaturas mais elevadas no aparelho de frio e subsequentes danos.

## Requisitos de ventilação e exaustão

 Risco de incêndio e de danos devido a ventilação inadequada.

Se o aparelho de frio não for suficientemente ventilado, o compressor liga com mais frequência e funciona durante períodos mais longos. Isto leva ao aumento do consumo de energia e ao aumento da temperatura de funcionamento do compressor. Isto pode causar danos no aparelho de frio. Certifique-se de que o aparelho de frio está suficientemente ventilado e arejado:

Respeite sempre as secções transversais de ventilação e exaustão especificadas.

As secções transversais de ventilação e exaustão não podem ser tapadas ou obstruídas.

Limpe regularmente as zonas de ventilação para remover pó e sujidade.

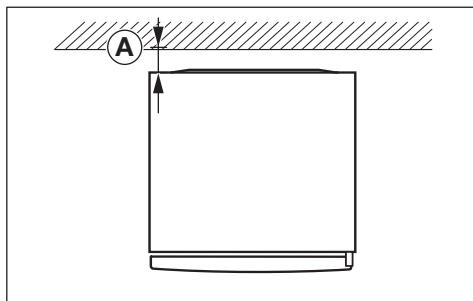

O consumo de energia foi determinado com uma distância  $\textcircled{A}$  = 25 mm entre a parte de trás do aparelho e a parede. Se a distância à parede for inferior a 25 mm, o aparelho continua a funcionar, mas o consumo de energia aumentará ligeiramente. A condensação pode também formar-se a temperaturas ambiente elevadas.

O ar na parede posterior do aparelho de frio aquece. Portanto, deve ser assegurado um fluxo de ar adequado (ver secção «Dimensões do aparelho»).

## Instalação de vários aparelhos de frio lado a lado

 Perigo de danos devido a condensado nas paredes externas do aparelho.

No caso de uma humidade do ar elevada pode depositar-se condensado entre as exteriores do aparelho de frio e levar a corrosão.

Por norma, **não** instale um aparelho de frio com outros aparelhos de frio **diretamente** ao seu lado.

Deve ser mantida uma distância mínima de 70 mm entre os aparelhos de frio.

## Troca do sentido de abertura da porta

 Risco de lesões e de danos devido ao elevado peso da porta.

Se a troca do batente da porta for efetuada por uma única pessoa, haverá um risco maior de lesões e danos.

O batente da porta deve ser impreteivelmente trocado com a ajuda de uma 2.<sup>a</sup> pessoa.

 Perigo de danos nos componentes elétricos.

Existem componentes condutores sob tensão na dobradiça da porta (dependendo do modelo).

Desligue a ficha da tomada antes de fazer a troca do sentido de abertura da porta.

 Efetue a troca do sentido de abertura da porta conforme as instruções de montagem (ver código QR).



M.-Nr. 12083820

## Encomenda de instruções de montagem impressas

Pode encomendar gratuitamente à Miele instruções de montagem impressas.

Encontra todos os dados de contacto da Miele no final deste documento. Indique a designação do modelo e o número de série na placa de características.

## Instalar o aparelho de frio

 Pode haver risco de lesões e de danos devido à inclinação do aparelho de frio.

Se o aparelho de frio for instalado por uma única pessoa, haverá um risco maior de lesões e danos.

Instale sempre o aparelho de frio com a ajuda de uma 2.<sup>a</sup> pessoa.

 Risco de danos através a choque da porta do aparelho.

A porta do aparelho pode bater na parede da divisão e ser danificada. Monte o limitador de abertura da porta anexo antes de o aparelho ser instalado.

Proteja a porta do aparelho de choques, p. ex., através de distanciadores colocados na parede da divisão.

 Risco de danos do piso.

Mover o aparelho de frio pode causar danos no piso.

Movimente o aparelho de frio com cuidado sobre pavimentos sensíveis.

Para facilitar a instalação, existem na zona posterior e superior do aparelho de frio pegas de transporte e em baixo existem rodas de transporte (dependendo do modelo).

Instale o aparelho sem carga/alimentos no interior.

# Instalar

- Ligue o aparelho de frio à rede elétrica tal como indicado no capítulo «Ligação elétrica».
- Movimento o aparelho de frio com cuidado para o local previsto de instalação.
- Coloque o aparelho de frio com a parte de trás do aparelho em frente à parede, tendo em conta a distância necessária.

## Alinhar o aparelho de frio

 Perigo de danos e ferimentos devido à queda da porta do aparelho ou à inclinação do aparelho de frio.

Se o pé ajustável adicional no apoio inferior não assentar corretamente no chão, a porta do aparelho pode cair ou o aparelho de frio pode tombar.

Desrosque o pé ajustável com a chave de bocas fornecida até que este assente no chão.

Depois, desrosque o pé ajustável mais um quarto de volta.

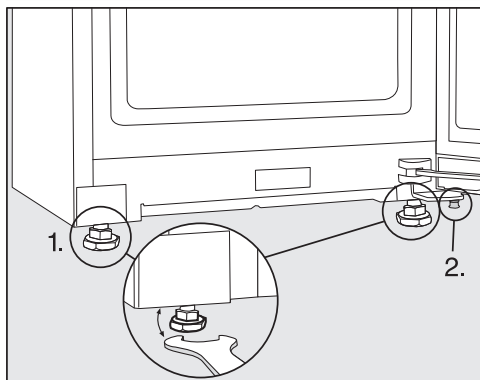

- Alinhe o aparelho de frio com recurso a um nível de bolha de ar e a chave de bocas fornecida e apoie a porta do aparelho.

1. Ajuste os pés de nivelamento frontais.
2. Desrosque o pé ajustável adicional de modo que o pé ajustável assente no chão. Depois, desrosque o pé ajustável mais um quarto de volta.

## Integrar o aparelho de frio numa bancada de cozinha

O aparelho de frio pode ser cercado por armários de cozinha.

O consumo de energia foi determinado com uma distância de 25 mm entre a parte de trás do aparelho e a parede. Se a distância à parede for inferior a 25 mm, o aparelho continua a funcionar, mas o consumo de energia aumentará ligeiramente. A condensação pode também formar-se a temperaturas ambiente elevadas.

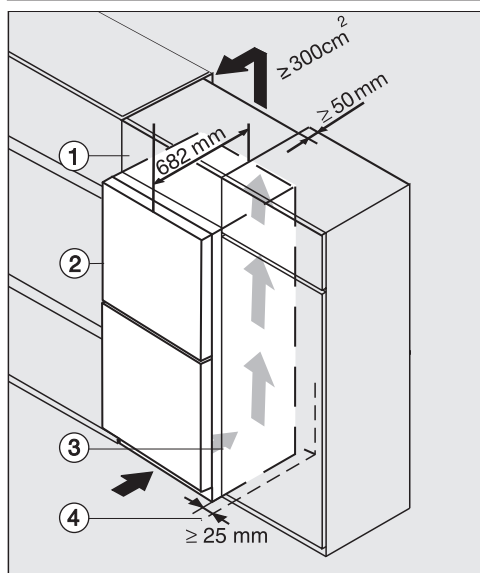

Aparelho de frio com frente em vidro  
K(S)/FN(S)/KFN 4xxx Xobsw/matt, bb,  
brws, bs, grg

① Armário de remate

- ② Aparelho de frio, profundidade da porta = 82 mm
- ③ Armário de cozinha
- ④ Parede divisória

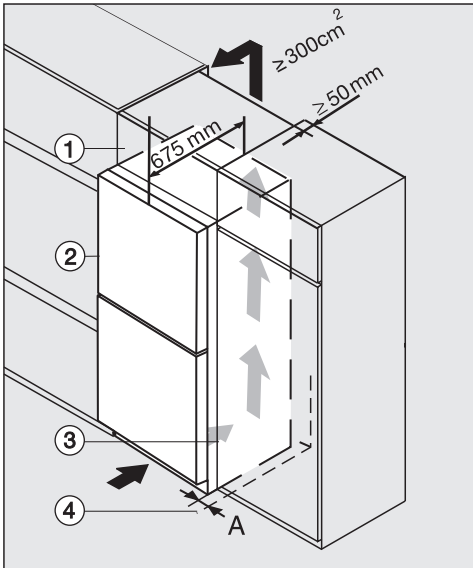

K(S)/FN(S)/KFN 4xxx Xedst/cs, ws, bst, el

- ① Armário de remate
- ② Aparelho de frio, profundidade da porta = 75 mm
- ③ Armário de cozinha
- ④ Parede divisória

**A** = 25 mm (com zona côncava do puxador)/  
60 mm (com pega)

⚠ Risco de incêndio e de danos devido a ventilação inadequada.

Se o aparelho de frio não for suficientemente ventilado, o compressor liga com mais frequência e funciona durante períodos mais longos. Isto leva ao aumento do consumo de energia e ao aumento da temperatura de funcionamento do compressor. Isto pode causar danos no aparelho de frio. Certifique-se de que o aparelho de frio está suficientemente ventilado e arejado:

Respeite sempre as secções transversais de ventilação e exaustão especificadas.

As secções transversais de ventilação e exaustão não podem ser tapadas ou obstruídas.

Limpe regularmente as zonas de ventilação para remover pó e sujidade.

Quanto maiores forem as secções transversais de ventilação e exaustão, mais o compressor poupa energia.

- Instale o aparelho de frio junto ao armário de cozinha.
- A frente do aparelho deve sobressair pelo menos na medida da profundidade da porta relativamente à frente do

## Instalar

---

armário de cozinha. Desse modo, é possível abrir e fechar a porta do aparelho sem quaisquer problemas.

- Se o aparelho de frio for instalado junto a uma parede divisória ④, deve existir, do lado das dobradiças, entre a parede divisória ④ e o aparelho de frio ②, uma distância **(A)**.
- Para nivelar a altura do aparelho de frio com a altura da bancada da cozinha, é possível montar um armário de remate ① correspondente sobre o aparelho de frio.

Deve haver um canal de exaustão com 50 mm de profundidade em toda a largura do armário de remate.

A secção transversal de exaustão por baixo do teto da cozinha deve ter no mínimo 300 cm<sup>2</sup>, para que o ar aquecido possa sair sem obstáculos.

## Dimensões do aparelho

### Dimensões de instalação/Vista superior

KFN 4799 ...

Todas as dimensões são indicadas em mm.

Um funcionamento correto do aparelho de frio é garantido se as secções transversais de arejamento e ventilação indicadas forem mantidas livres.

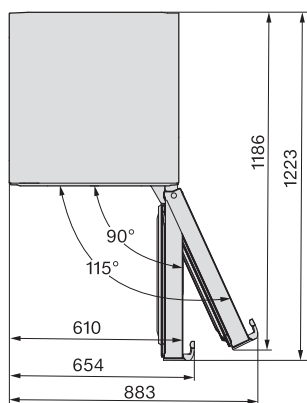
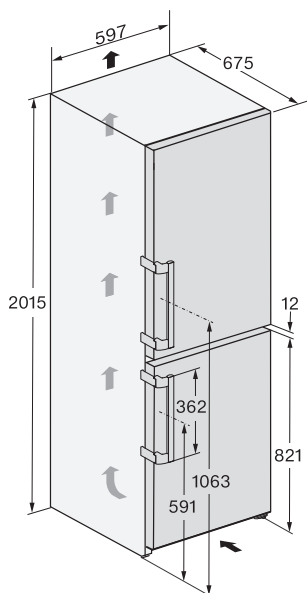

# Instalar

## Ligações

KFN 4799 ...

Todas as dimensões são indicadas em mm.

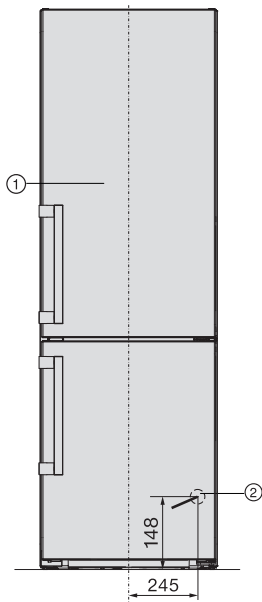

① Vista de frente

② Cabo de ligação, comprimento = 2000 mm

No serviço de assistência técnica da Miele pode obter um cabo de ligação mais longo.

## Ligação elétrica

O aparelho de frio só deve ser ligado através do cabo de ligação fornecido a uma tomada com ligação à terra.

Instale o aparelho de frio de forma a que a tomada fique facilmente acessível. Se a tomada não estiver facilmente acessível, certifique-se de que na instalação está disponível um dispositivo seccionador para cada polo.

**⚠ Perigo de incêndio devido a sobreaquecimento.**

O funcionamento do aparelho de frio em tomadas múltiplas e cabos de extensão pode sobrecarregar os cabos. Por motivos de segurança, não deve utilizar tomadas múltiplas ou cabos de extensão.

A instalação elétrica deve ser concebida de acordo com a VDE 0100.

Por motivos de segurança, recomendamos a utilização de um interruptor de corrente diferencial residual (RCD) do tipo  na instalação doméstica associada, para a ligação elétrica do aparelho de frio.

Um cabo de ligação à rede danificado só pode ser substituído por um cabo de ligação à rede especial do mesmo tipo (pode ser obtido no serviço de assistência técnica da Miele). Por motivos de segurança, a substituição só pode ser efetuada por um técnico qualificado ou pelo serviço de assistência técnica da Miele.

Consulte estas instruções de utilização ou a placa de características quanto aos fusíveis e à potência nominal. Compare esses dados com os da ligação elétrica no local. Em caso de dúvidas, contacte um electricista qualificado.

É possível um funcionamento temporário ou permanente num sistema de alimentação energética autossuficiente ou não-síncrono de rede (por ex., redes separadas, sistemas de reserva). O pré-requisito para o funcionamento é que o sistema de alimentação elétrica esteja em conformidade com as especificações da EN 50160 ou comparável. As medidas de proteção previstas na instalação doméstica e neste produto Miele devem também ser asseguradas na sua função e modo de funcionamento em funcionamento isolado ou em funcionamento não-síncrono ou ser substituídas por medidas equivalentes na instalação. Como descrito, por ex., na publicação atual da VDE-AR-E 2510-2.

## Ligar o aparelho de frio

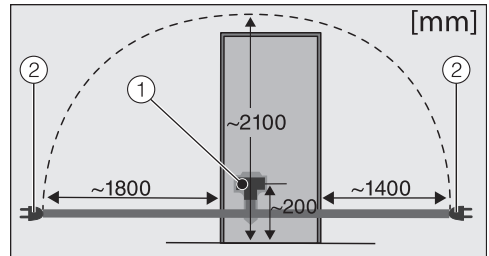

Parte traseira do aparelho de frio

- ① Ficha do aparelho
- ② Ficha de rede

■ Encaixe a ficha do aparelho.

Certifique-se de que a ficha do aparelho encaixa corretamente.

■ Ligue a ficha de rede do aparelho de frio à tomada.

O aparelho de frio encontra-se, agora, ligado à corrente.

# Descrição do aparelho

## Vista geral do aparelho

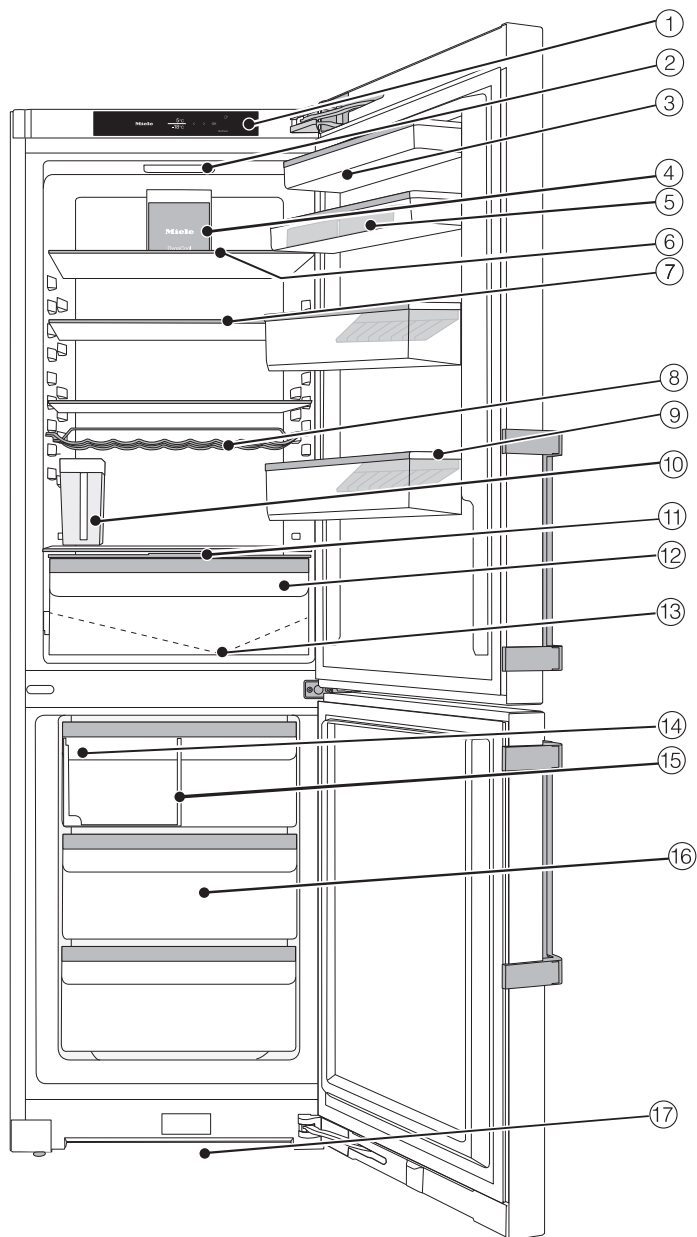

- ① Visor
- ② Iluminação interior (SmartLight):  
A iluminação interior adapta-se às condições de luz do ambiente envolvente.
- ③ Compartimentos de armazenamento na porta do aparelho
- ④ Ventilador
- ⑤ Prateleira da porta com suporte de ovos na porta do aparelho
- ⑥ Prateleira
- ⑦ Prateleira divisível (FlexiBoard):  
deslize a meia prateleira de vidro dianteira para trás e crie espaço para recipientes altos na área da frente.
- ⑧ Prateleira para garrafas variável
- ⑨ Compartimento para garrafas com suporte para garrafas:  
pode deslocar o suporte para garrafas para a direita ou para a esquerda e criar espaço para caixas de bebidas.
- ⑩ Reservatório de água do preparador de cubos de gelo
- ⑪ Tampa do compartimento para regulação da humidade do ar na gaveta DailyFresh
- ⑫ Gaveta DailyFresh para fruta e legumes (com regulação da humidade)
- ⑬ Calha e orifício de escoamento da água de descongelação:  
a condensação precipitada escorre e vaporiza automaticamente.
- ⑭ Preparador de cubos de gelo com cuvette de cubos de gelo integrada e iluminação
- ⑮ Gaveta de cubos de gelo com divisória deslocável
- ⑯ Gavetas do congelador
- ⑰ Secção transversal de ventilação

# Descrição do aparelho

## Painel de comandos com visor

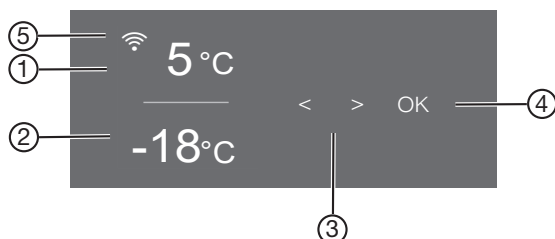













- ① Indicação da temperatura para o compartimento frigorífico
- ② Indicação de temperatura para o compartimento congelador
- ③ Teclas sensoras para selecionar uma definição
- ④ Tecla sensora *OK* para confirmar uma seleção e entrar no modo de regulação ⚙️
- ⑤ Indicação do estado de ligação (apenas visível se a ligação em rede tiver sido configurada)

### Modo de regulação ⚙️

Pode seleccionar diferentes funções no modo de regulação e, em parte, alterar algumas das regulações:

Símbolo	Função	Regulação de fábrica
🍷	Ligar ou desligar a função Modo Festa (ver capítulo «Efetuar outras regulações»)	Desligado
☀️	Ligar ou desligar a função Modo Férias (ver capítulo «Efetuar outras regulações»)	Desligado
🧊	Ligar ou desligar o preparador de cubos de gelo (ver capítulo «Produção de cubos de gelo»)	Desligado
🔒/🔓	Ligar ou desligar a função de bloqueio (ver capítulo «Efetuar outras regulações»)	🔒 (Desligado)
🔌	Desligar o aparelho de frio (ver o capítulo «Ligar e desligar o aparelho»)	

## Descrição do aparelho

	Ligar ou desligar a função Modo Sabbath (ver capítulo «Efetuar outras regulações»)	Desligado
	Aceder à versão do modo Sabbath	—
	Alterar o período de tempo até o alarme da porta aberta soar (ver capítulo «Efetuar outras regulações»)	1:00
	Configurar a função Miele@home pela primeira vez, ativar e desativar a ligação Wi-Fi ou repor a configuração da rede (ver capítulo «Efetuar outras regulações»)	App
	Ligar ou desligar o som das teclas	Ligado
	Alterar o volume dos sinais sonoros e de alarme ou desligá-los completamente (ver capítulo «Efetuar outras regulações»)	Ligado /Nível 5
	Alterar a luminosidade do visor (ver capítulo «Efetuar outras regulações»)	Nível 4
	Alterar a unidade da temperatura (°Celsius ou °Fahrenheit)	°C
	Desligar a função Modo de demonstração (apenas visível quando ligada) (ver capítulo «Efetuar outras regulações»)	Desligado
	Repor as regulações de fábrica (ver capítulo «Efetuar outras regulações»)	—
	Aceder às informações (designação do modelo e número de série) sobre o seu aparelho de frio (ver capítulo «Efetuar outras regulações»)	—
	Ligar o lembrete para mudar o filtro de odores (ver capítulo «Acessórios que podem ser adquiridos posteriormente») (ver capítulo «Efetuar outras regulações»)	Desligado

## Descrição do aparelho

---

- Ⓞ Regular a posição de limpeza da cuvette de cubos de gelo —  
(aparece apenas quando o preparador de cubos de gelo está ligado) (consulte capítulo «Limpeza e conservação»).
- 👉 Ligar ou desligar o modo Limpeza Desligado  
(ver capítulo «Limpeza e manutenção»)

### Selecionar a função desejada no modo de regulação ⚙️

- No painel de comandos, toque na tecla sensora *OK*.

No visor aparece  (compartimento frigorífico está selecionado).

- Percorra com a tecla sensora < ou > até ao símbolo ⚙️.

- Toque em *OK*.

- Selecione a função pretendida com a tecla sensora < ou >.

- Para selecionar a função pretendida, toque em *OK*.

Com a função **ligada** surge um ponto no canto superior do visor •.

- Para desmarcar uma função selecionada, toque em *OK*.

Com a função **desligada** desaparece o ponto no canto superior do visor.

### Sair do modo de regulação ⚙️

- Percorra com a tecla sensora < ou > até ao símbolo ↩️.

- Toque em *OK*.

- Percorra com a tecla sensora < ou > até ao símbolo ↩️ e toque em *OK*.

#### ■ **Em alternativa:**

Aguarde aprox. 15 segundos após o último toque na tecla.

Sairá então automaticamente do modo de regulação.

## Arrumação interior

### Mudar a posição da prateleira da porta/compartimento para garrafas

Apenas mude a posição das prateleiras da porta e compartimento para garrafas se estas estiverem vazias.

- Deslize as prateleiras da porta e para compartimento para garrafas para cima e retire-as puxando para a frente.
- Coloque novamente as prateleiras da porta/compartimento para garrafas no local desejado.

### Ajustar a prateleira

O posicionamento das prateleiras pode ser alterado de acordo com a altura dos alimentos.

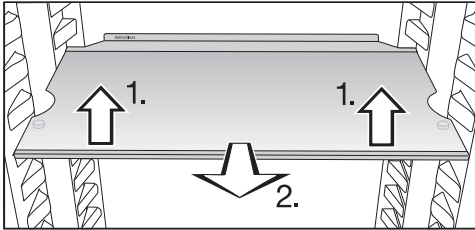

- Levante a frente da prateleira ligeiramente e puxe-a um pouco para a frente.
- Levante ligeiramente com os encaixes sobre as reentrâncias para mover a prateleira para cima e para baixo.
- Deslize a prateleira.

As prateleiras têm uma proteção que impede que sejam inadvertida e completamente puxadas para fora.

O rebordo de retenção na régua de proteção posterior deve apontar para cima para que os alimentos não encostem à parede posterior e congelem.

### Ajustar a prateleira divisível

- Remova as duas metades da prateleira de vidro.

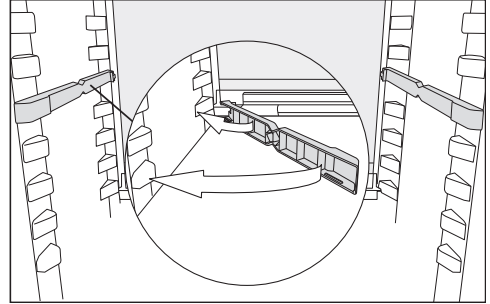

- Insira os dois adaptadores à altura desejada à esquerda e à direita nas nervuras de apoio.

A prateleira de vidro com rebordo de encosto deve assentar na traseira.

### Deslocar a prateleira divisível

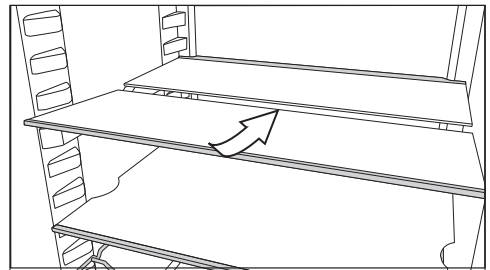

- Levante ligeiramente a metade frontal da prateleira de vidro e empurre com cuidado a prateleira de vidro para baixo da metade posterior.

### Alterar o posicionamento do filtro Active AirClean

O filtro contra odores com suporte KKF-FF (Active AirClean) pode ser adquirido posteriormente como acessório.

## Descrição do aparelho

O suporte do filtro Active AirClean está encaixado numa régua de proteção posterior da prateleira.

- Para alterar o posicionamento do filtro Active AirClean, puxe-o para cima retirando-o da régua de proteção.

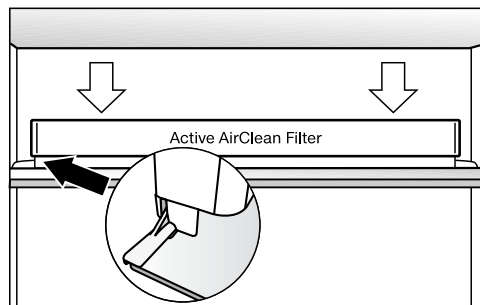

- Colocar o filtro Active AirClean sobre a régua de proteção da prateleira pretendida.

### Organizar a zona do congelador de modo flexível (VarioRoom)

Se pretender armazenar alimentos congelados de grandes dimensões, como, p. ex. um peru ou caça, pode retirar as gavetas superiores do congelador e as prateleiras de vidro situadas entre as gavetas do congelador. Desde modo é obtido mais volume e, por conseguinte, espaço para armazenar alimentos congelados volumosos, altos.

### Acessórios fornecidos em conjunto

#### Suporte para ovos

#### Limitador de abertura da porta

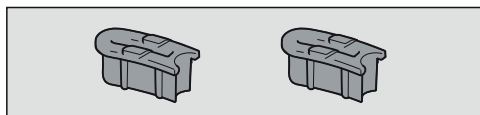

As dobradiças da porta estão reguladas de fábrica de forma a poder abrir a porta do aparelho até 115°. Se, p. ex., porta do aparelho bater na parede contígua ao abrir, o ângulo de abertura da porta pode ser limitado para aprox. 90°.

Efetue a montagem de acordo com as instruções de montagem em anexo.

### Acessórios opcionais

Na Miele encontra uma série de acessórios e produtos de limpeza adequados ao seu aparelho de frio.

Na loja online Miele, no serviço de assistência técnica da Miele ou nos distribuidores Miele pode comprar produtos especialmente concebidos para o aparelho de frio como, p. ex., produtos de manutenção e acessórios.

Pode aceder à loja online Miele através do seguinte código QR:



## Antes da primeira utilização

- Retire todos os materiais de embalagem e as películas de proteção.
- Limpe o interior do aparelho e os acessórios.

## Ligar o aparelho de frio

- Ligue o aparelho de frio à corrente elétrica, tal como descrito no capítulo «Ligação elétrica».

No visor, aparece primeiro Miele, em seguida .



## Encher o reservatório de água para o preparador de cubos de gelo

- Encha o reservatório de água para o preparador de cubos de gelo com água potável fresca (consulte o capítulo «Produzir cubos de gelo») e coloque o reservatório de água no compartimento frigorífico.

## Ligar o aparelho de frio

- Abra a porta do aparelho.
- No painel de comandos, toque na tecla sensora *OK*.

O aparelho de frio começa a refrigerar e a iluminação interior acende-se ao abrir a porta do aparelho.

Logo que a temperatura de congelação regulada seja alcançada, o símbolo   apaga-se, a indicação de temperatura do compartimento congelador fica acesa constantemente e o sinal de alarme deixa de soar.

- Se sinal de alarme o incomodar, clique em *OK*.

O sinal de alarme deixa de soar.

O aparelho de frio ajusta-se às temperaturas predefinidas.

Para que a temperatura seja suficientemente baixa, deixe o aparelho funcionar durante algumas horas, antes de colocar os alimentos pela primeira vez. Coloque os alimentos no aparelho de frio apenas quando for atingida a temperatura predefinida.



Coloque os alimentos no compartimento congelador só quando a temperatura no compartimento congelador estiver suficientemente baixa (mín. -18 °C).

## Desligar o aparelho de frio

Só pode desligar todo o aparelho de frio no modo de regulação .

- No painel de comandos, toque na tecla sensora *OK*.

No visor aparece  (compartimento frigorífico está selecionado).

- Percorra com a tecla sensora < ou > até ao símbolo .
- Toque em *OK*.
- Percorra com a tecla sensora < ou > até ao símbolo .
- Toque em *OK*.

O arrefecimento e a iluminação interior estão desligados.

No visor aparece .

Tenha em atenção: o aparelho de frio não fica desligado da rede elétrica quando o aparelho de frio é desligado.

# Ligar e desligar o aparelho

## Desligar o compartimento frigorífico em separado

Pode desligar o compartimento frigorífico separadamente, enquanto o compartimento congelador continua em funcionamento. Isto é útil, por ex., nas férias.

- No painel de comandos, toque na tecla sensora *OK*.

No visor aparece  (compartimento frigorífico está selecionado).

- Toque em *OK*.
- Percorra com a tecla sensora  $<$  até ao símbolo .
- Toque em *OK*.

A indicação da temperatura para o compartimento frigorífico apaga-se. No visor aparece .

O compartimento frigorífico está desligado.

A indicação de temperatura correspondente ao compartimento congelador continua acesa.

## Voltar a ligar o compartimento frigorífico em separado

- Toque em *OK*.

No visor aparece  (compartimento frigorífico está selecionado).

- Toque em *OK*.
- Percorra com a tecla sensora  $>$  até ao valor da temperatura desejado e toque em *OK*.

O compartimento frigorífico está de novo ligado.

## Ter em atenção no caso de ausência prolongada

Se o aparelho de frio for desligado durante um longo período de tempo e não for limpo previamente, pode haver formação de bolor se a porta ficar fechada.

Efetue a limpeza do aparelho de frio.

Se não utilizar o aparelho de frio durante um longo período de tempo, então observe o seguinte:

- Desligue o aparelho de frio.
- Desligue a ficha da tomada ou desligue os fusíveis do quadro elétrico.
- Despeje a gaveta de cubos de gelo.
- Despeje o reservatório de água do preparador de cubos de gelo e arrume-o limpo e seco.
- Para que o aparelho de frio seja suficientemente arejado e seja evitada a formação de odores, limpe-o e deixe-o aberto.

### Requisitos para a ligação em rede

Os seguintes requisitos são necessários para a ligação em rede:

1. Está disponível uma rede doméstica no local de instalação.  
Tenha a palavra-passe do Wi-Fi pronta.
2. A app da Miele está disponível num dispositivo terminal.
3. Possui uma conta de utilizador na app da Miele.

### App Miele

Pode fazer o download da app Miele a partir da Apple App Store® ou do Google Play™.



### Ligar em rede pela 1.ª vez

- Toque em *OK*.
- No visor aparece 📶.
- Percorra com a tecla sensora < ou > até ao símbolo ⚙️.
  - Toque em *OK*.
  - Percorra com a tecla sensora < ou > até ao símbolo @.
  - Toque em *OK*.
  - Selecione com as teclas sensoras < e > o método de ligação desejado (APP ou WPS).
  - Toque em *OK*.
  - **Para sair do modo de regulação** ⚙️, percorra com a tecla sensora < ou > até ao símbolo ↩️.

- Toque em *OK*.
- Percorra com a tecla sensora < ou > até ao símbolo ↩️ e toque em *OK*.

Após concluir o registo com sucesso, 📶 surge no visor.

Se não foi possível estabelecer a ligação, aparece ⊗.

Reinicie o processo.

### Efetuar Scan & Connect

- Digitalize o código QR.

Se tiver instalado a app da Miele e possuir uma conta de utilizador será encaminhado diretamente para a ligação à rede.

Se ainda não tiver instalado a app da Miele será encaminhado para a Apple App Store® ou Google Play Store™.

- Instale a app da Miele e configure uma conta de utilizador.
- Digitalize novamente o código QR.

A app da Miele guia-o através do processo de configuração.

(dependendo do modelo)



# Utilizar

## A temperatura correta

A regulação correta da temperatura é determinante para a conservação dos alimentos. Com a diminuição da temperatura, os processos de crescimento dos microorganismos ficam mais lentos. Os alimentos não se estragam tão rapidamente.

A temperatura no aparelho de frio aumenta:

- abrindo a porta muitas vezes ou mantendo-a aberta
- quantos mais alimentos forem armazenados
- quanto menos frios estiverem os alimentos armazenados
- quanto mais elevada for a temperatura ambiente do aparelho de frio. O aparelho foi concebido para uma determinada classe climática, (temperatura ambiente), cujos limites devem ser mantidos.

### ...no compartimento frigorífico

A temperatura que recomendamos para o compartimento frigorífico é de **4 °C**.

### ...no compartimento congelador

Para congelar alimentos frescos, é necessária uma temperatura de **-18 °C**. A conservação dos alimentos pode ser, assim, prolongada e a boa qualidade preservada.

Assim que a temperatura suba acima de -10 °C, a decomposição pelos microrganismos começa, os alimentos têm uma durabilidade menor. Por este motivo, os alimentos descongelados não devem ser congelados novamente até serem confeccionados (cozidos ou assados). Com as altas temperaturas, fica garantida a destruição da maioria dos microrganismos.

Com a temperatura constante no compartimento congelador de -18 °C e higiene correspondente, o tempo de armazenamento máximo dos alimentos pode ser utilizado e os restos de alimentos evitados.

## Indicação de temperatura

No modo de funcionamento normal é exibida no visor a **temperatura média real no compartimento frigorífico** e a **temperatura mais alta no compartimento congelador** atualmente prevalente no aparelho de frio.

De acordo com a temperatura ambiente e regulação, pode demorar algumas horas até que a temperatura pretendida seja alcançada e indicada permanentemente.

## Regular a temperatura para o compartimento frigorífico/congelador

- No painel de comandos, toque na tecla sensora **OK**.

No visor aparece  (compartimento frigorífico está selecionado).

- Se necessário, altere a zona de temperatura selecionada com as teclas sensoras **<** e **>**.
- Toque em **OK**.
- Altere a temperatura através das teclas sensoras **<** e **>**.
- Toque em **OK**.

A indicação de temperatura altera novamente para a temperatura real que prevalece no momento na zona de temperatura correspondente.

## Valores de regulação possíveis

- Compartimento frigorífico: 2 a 9 °C
- Compartimento congelador -15 até -26 °C

## SuperCool, SuperFrost e DynaCool

### SuperCool ❄️

Quando a função SuperCool ❄️ está ligada, a temperatura no **compartimento frigorífico** atinge rapidamente o valor mais frio (dependendo da temperatura ambiente). O aparelho de frio funciona com a maior potência de refrigeração possível e a temperatura baixa. Selecione esta função se pretende arrefecer rapidamente grandes quantidades de alimentos ou bebidas recentemente armazenadas.

Quando a função SuperCool ❄️ está ligada, pode haver um aumento do ruído do aparelho.

A função SuperCool ❄️ deve ser ligada imediatamente antes de colocar os alimentos ou bebidas.

A função SuperCool ❄️ desligará automaticamente após aproximadamente 12 horas. O aparelho de frio funciona novamente com a potência de refrigeração normal.

**Dica:** Para economizar energia, pode desligar a função SuperCool ❄️ logo que os alimentos ou as bebidas estejam suficientemente frios.

### Ligar e desligar a função SuperCool ❄️

- No painel de comandos, toque na tecla sensora *OK*.
- No visor aparece  (compartimento frigorífico está selecionado).
- Toque em *OK*.
  - Percorra com a tecla sensora < até ao símbolo ❄️.
  - Toque em *OK*.

Com a função SuperCool ❄️ **ligada** surge um ponto no canto superior do visor •.

- Percorra com a tecla sensora > até ao valor da temperatura desejado e toque em *OK*.

### SuperFrost ❄️

Quando a função SuperFrost ❄️ está ligada, a temperatura no **compartimento congelador** atinge rapidamente o valor mais frio (dependendo da temperatura ambiente). O aparelho de frio funciona com a maior potência de refrigeração possível e a temperatura baixa. Selecione esta função antes de congelar alimentos frescos. Assim, consegue que os alimentos congelem rapidamente, conservando o valor nutritivo, as vitaminas, o sabor e a aparência.

Quando a função SuperFrost ❄️ está ligada, pode haver um aumento do ruído do aparelho.

## Utilizar

A função SuperFrost deve ser ligada cerca de **6 horas antes do armazenamento** dos alimentos que vão ser congelados.

Se a **capacidade máxima de congelamento** tiver de ser utilizada, a função SuperFrost ❄️ **deve ser ligada 24 horas antes**.

A função SuperFrost ❄️ desliga-se automaticamente após 72 horas no máximo. O aparelho de frio funciona novamente com a potência de refrigeração normal. A duração precisa até a função se desligar depende da quantidade de alimentos frescos armazenados.

**Dica:** Para economizar energia, pode desligar manualmente a função SuperFrost, logo que os alimentos ou as bebidas estejam suficientemente frios.

Não necessita ligar a função SuperFrost,

- quando armazenar produtos já congelados.
- quando introduz até aproximadamente 2 kg de alimentos por dia.

### Ligar e desligar SuperFrost ❄️

- No painel de comandos, toque na tecla sensora *OK*.

No visor aparece  (compartimento frigorífico está selecionado).

- Percorra com a tecla sensora > até ao símbolo .
- Toque em *OK*.
- Percorra com a tecla sensora < até ao símbolo ❄️.

- Toque em *OK*.

Com a função SuperFrost ❄️ **ligada** surge um ponto no canto superior direito do visor •.

- Percorra com as teclas sensoras < e > até ao valor de temperatura pretendido e toque em *OK*.

### DynaCool



Sem a função DynaCool  são originadas, devido à circulação natural do ar, zonas de frio diferentes no compartimento frigorífico (o ar frio e pesado desce para a zona inferior). Estas zonas de frio devem ser respetivamente utilizadas para o armazenamento dos alimentos (consulte o capítulo «Armacenar alimentos no compartimento frigorífico»).

No entanto, se pretender armazenar uma grande quantidade de alimentos do mesmo tipo (p. ex., após uma compra semanal), pode obter, através da refrigeração dinâmica, uma distribuição de temperatura relativamente homogénea em todas as prateleiras. Todos os alimentos no compartimento frigorífico são, então, arrefecidos de maneira aproximadamente uniforme. A intensidade da temperatura pode continuar a ser regulada.

Ative também a função DynaCool  no caso de:

- uma temperatura ambiente elevada (desde aprox. 35 °C);
- uma humidade do ar elevada (como, por exemplo, em dias de verão).

O ventilador liga-se automaticamente sempre que o compressor é ligado.

**Dica:** Uma vez que o consumo de energia aumenta um pouco quando a função DynaCool  está ligada, desligue a função DynaCool  novamente em condições normais.

Para economizar energia, o ventilador desliga-se temporária e automaticamente enquanto a porta estiver aberta.

## Ligar ou desligar DynaCool

- No painel de comandos, toque na tecla sensora *OK*.

No visor aparece  (compartimento frigorífico está selecionado).

- Toque em *OK*.
- Percorra com a tecla sensora < até ao símbolo .
- Toque em *OK*.

Quando a função DynaCool  está **ligada**, um ponto aparece no canto superior do visor •.

- Percorra com a tecla sensora > até ao valor da temperatura desejado e toque em *OK*.

## Alarme de temperatura e de porta aberta

 Perigo para a saúde devido ao consumo de alimentos estragados. Se a temperatura for superior a -18 °C durante um longo período de tempo, os alimentos congelados podem descongelar. A conservação dos alimentos é, assim, reduzida. Verifique se os alimentos se descongelaram. Neste caso, consuma estes alimentos tão rápido quanto possível ou processe-os (cozidos ou assados) antes de os voltar a congelar.

## Alarme de temperatura

O aparelho de frio está equipado com um alarme de temperatura para que a temperatura no compartimento congelador seja facilmente detetada.

Se a temperatura do compartimento congelador atingir um limite de temperatura demasiado quente, é exibido o símbolo  na indicação de temperatura do compartimento congelador.

Adicionalmente, soa um sinal de alarme até que a situação de alarme termine ou o sinal de alarme seja desligado atempadamente.

O momento em que o aparelho de frio deteta um intervalo de temperatura muito quente depende da temperatura regulada.

Um alarme de temperatura é exibido antes de um alarme da porta.

O sinal sonoro e ótico é eventualmente acionado nas seguintes situações:



- Liga o aparelho de frio e de imediato a temperatura numa das zonas de temperatura desvia-se demasiado da temperatura definida.
- Arruma e remove alimentos congelados, deixando entrar demasiado ar quente.
- Congela uma grande quantidade de alimentos.
- Congela alimentos frescos quentes.
- Ocorreu uma falha na energia elétrica.
- O aparelho de frio tem uma anomalia.

Antes de desligar o alarme de temperatura, a causa do alarme de temperatura deve ser determinada e corrigida.



# Utilizar

Se o sinal de alarme o incomodar, pode desligá-lo mais cedo.



■ Toque em *OK*.

A mensagem de alarme foi confirmada:   apaga-se e o sinal de alarme desliga.

No visor, aparece o ecrã inicial: na indicação de temperatura do compartimento congelador aparece, durante aprox. 1 minuto, com luz intermitente, a temperatura menos fria que prevaleceu até agora. Por fim, a indicação de temperatura altera para a temperatura atual no compartimento congelador.



O sinal de alarme deixa de soar. O símbolo   apaga-se assim que a situação de alarme tenha terminado.

## Alarme da porta

Se uma porta do aparelho estiver aberta durante muito tempo, será exibido   na respetiva indicação de temperatura. Além disso, é emitido um sinal de alarme e a iluminação interior acende-se intermitentemente.



O período de tempo até o alarme da porta soar pode ser alterado (consulte o capítulo «Efetuar outras regulações»).

O sinal acústico do alarme da porta pode ser desligado (consulte o capítulo «Efetuar outras regulações»).

O sinal deixa de soar assim que a porta do aparelho for fechada e   apaga-se no visor.

## Desligar o alarme da porta mais cedo

■ Toque em *OK*.

  apaga-se e o sinal de alarme deixa de soar. A iluminação interior acende-se constantemente.

Se a porta do aparelho não for fechada, o alarme da porta repete-se ao fim de aprox. 1 minuto.

## Armazenar alimentos no compartimento frigorífico

### Várias zonas de refrigeração

Devido à circulação natural do ar, existem temperaturas diferentes no compartimento frigorífico.

O ar frio e pesado desce para a parte inferior do compartimento frigorífico. Utilize as zonas com temperaturas diferentes para arrumar os alimentos adequadamente.

Este aparelho de frio possui refrigeração dinâmica. Quando o ventilador está a trabalhar, o frio é distribuído uniformemente pelo compartimento frigorífico. As diferenças de temperatura não são tão acentuadas.

### Zona menos fria

A zona menos fria no compartimento frigorífico situa-se em cima na zona frontal e na porta. Utilize essa zona para guardar a manteiga por exemplo, para que seja fácil de barrar ou para o queijo, para que não perca o aroma.

### Zona mais fria

A zona mais fria no compartimento frigorífico está situada imediatamente por cima da gaveta DailyFresh e junto à parede posterior.

Uma regulação da temperatura de 4 °C e uma higiene apropriada atrasa a multiplicação de bactérias, p. ex. Salmonella e Listeria, que podem causar intoxicações alimentares graves.

Portanto, utilize estas zonas para todos os alimentos delicados e perecíveis, como p. ex.:

- peixe, carne, aves
- produtos de charcutaria, alimentos pré-confeccionados
- alimentos/produtos de pastelaria com ovos ou natas
- massa fresca, massa para bolos, pizzas ou quiches
- queijo e outros produtos à base de leite cru
- húmus, pasta para barrar de legumes, substitutos vegetais de queijo creme
- legumes preparados embalados em película
- todos os alimentos frescos em geral (cuja data de validade se refira a uma temperatura de conservação mínima de 4 °C)

**Dica:** Armazene os alimentos de modo a que estes não estejam em contacto com a parede posterior do compartimento frigorífico. Caso contrário, os alimentos podem congelar ficando agarrados à parede.

## **Armazenar os alimentos embalados ou sem estarem embalados?**

Guarde os alimentos no compartimento frigorífico embalados ou bem tapados (há exceções na gaveta DailyFresh). Deste modo, evita a absorção de odores estranhos, a secagem dos alimentos ou até a transmissão de quaisquer germes que possam estar presentes. Isto é particularmente importante ao armazenar alimentos de origem animal. Certifique-se de que especialmente alimentos como carne e peixe crus não entrem em contacto com outros alimentos.

Com a temperatura de armazenamento regulada corretamente e higiene correspondente, o prazo de conservação dos alimentos pode ser aumentado significativamente. Evita-se deitar alimentos para o lixo.

## **Alimentos ricos em proteínas**

Tenha em atenção que estes alimentos se deterioram rapidamente. Os crustáceos deterioram-se mais rapidamente do que o peixe e o peixe deteriora-se mais rapidamente do que a carne.

## **Colocar os alimentos na gaveta DailyFresh**

### **Gaveta DailyFresh**

Na gaveta DailyFresh existem boas condições de armazenamento para legumes e fruta.

A humidade do ar contida na gaveta DailyFresh pode ser regulada de forma a corresponder aproximadamente à dos alimentos armazenados. Uma humidade do ar aumentada faz com que os alimentos retenham a sua própria humidade e não sequem tão rapidamente. A temperatura corresponde aprox. à temperatura do compartimento frigorífico convencional.

O bom estado de conservação dos alimentos ao serem adquiridos é essencial para um bom resultado de armazenamento.

# Utilizar

## Alterar a humidade do ar na gaveta DailyFresh para frutas e legumes

O nível de humidade do ar depende da qualidade e da quantidade dos alimentos armazenados, quando estes forem armazenados desembalados.

No caso de uma pouca carga, a humidade do ar pode estar muito baixa.

**Dica:** No caso de pouca carga deve embalar os alimentos em embalagens hermeticamente fechadas.

### Selecionar humidade do ar não aumentada ∆

Na regulação de fábrica, a humidade do ar está aumentada e a tampa do compartimento está deslizada para trás ∆∆∆.

Altere apenas a regulação de fábrica se a humidade do ar na gaveta DailyFresh for muito alta:

- Abra a gaveta DailyFresh.

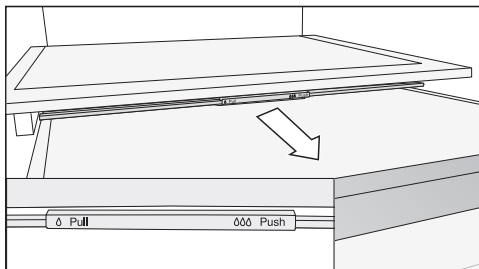

- Puxe a tampa do compartimento até ao batente para a frente.

A tampa do compartimento está aberta e a humidade do ar diminui ∆.

### Selecionar humidade do ar aumentada ∆∆∆

- Abra a gaveta DailyFresh.

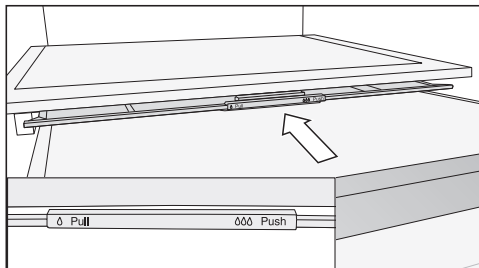

- Empurre a tampa do compartimento até ao batente para trás.

A tampa do compartimento está fechada e a humidade do ar permanece no compartimento ∆∆∆.

## Congelar e armazenar alimentos frescos

### Antes da inserção

- No caso de mais de 2 kg de alimentos frescos, ative a função SuperFrost ❄ 6 horas antes de introduzir os alimentos.
- Para uma quantidade ainda maior de alimentos, ligue a função SuperFrost ❄ 24 horas antes de introduzir os alimentos.

Assim, os alimentos já armazenados ficam com uma reserva de frio.

- Congele somente alimentos frescos e em perfeito estado.

Tenha em atenção que determinados alimentos não são adequados para congelar. Estes incluem, por ex., vegetais que normalmente são consumidos crus, tais como alface ou rabanetes.

**Dica:** Para conservar a cor, o sabor e a vitamina C, escale os legumes antes de os congelar. Coloque os legumes, em porções, durante 2–3 minutos em água a ferver. Posteriormente, retire os legumes e passe-os rapidamente por água fria. Deixe escorrer a água dos legumes.

## Armazenar alimentos congelados

 Risco de danos devido a carga demasiado pesada.

Uma carga demasiado pesada pode causar danos na gaveta do congelador/prateleira de vidro.

Respeite a quantidade de carga máxima para cada:

Gaveta do congelador = 15 kg

Prateleira de vidro = 35 kg

Os alimentos que vão ser congelados não devem ficar em contacto com alimentos já congelados, para que estes não descongelem.

- Para evitar que os alimentos fiquem colados uns aos outros, insira as embalagens secas.

Para assegurar que os alimentos congelam rapidamente até ao núcleo, não ultrapasse os seguintes tamanhos de embalagens:

- Fruta e legumes máx. 1 kg
- Carne máx. 2,5 kg

## – Pequenas quantidades de alimentos

Congelar os alimentos nas gavetas superiores do congelador.

- Coloque os alimentos separados e distribuídos sobre a base das gavetas **superiores** do congelador para que congelem até ao núcleo o mais rapidamente possível.

## – VarioRoom: colocar a quantidade máxima de alimentos congelados (consulte a placa de características)

Se as ranhuras de ventilação ficarem obstruídas, a capacidade de refrigeração é reduzida e o consumo de energia aumenta.

Ao colocar os alimentos certifique-se de que as ranhuras de ventilação não ficam tapadas.

**Dica:** Pode aumentar o compartimento congelador de forma flexível. Se pretende armazenar alimentos de grandes dimensões, como, por exemplo, um peru, pode retirar as prateleiras de vidro entre as gavetas do congelador.

- Retire as gavetas superiores do congelador.
- Coloque os alimentos congelados distribuídos sobre as prateleiras de vidro superiores para que congelem o mais rápido possível até ao núcleo.

## Após o processo de congelação:

- Desligue a função SuperFrost ❄️.
- Coloque os alimentos congelados nas gavetas do congelador e insira-as novamente.

## Arrefecer bebidas rapidamente

Para arrefecer bebidas rapidamente no compartimento frigorífico ative a função SuperCool ❄️.

Se pretender arrefecer uma grande quantidade de bebidas ou pretender arrefecer adicionalmente bebidas no compartimento congelador, então selecione no modo regulação ❄️ a função Modo Festa 🍷.

As garrafas que tenham sido colocadas no congelador para arrefecer as bebidas rapidamente devem ser retiradas do

# Utilizar

compartimento congelador **o mais tardar ao fim de uma hora**. As garrafas podem rebentar.

## Preparar cubos de gelo

### Reservatório de água

 Perigo para a saúde e risco de danos devido a água contaminada. A qualidade da água deve corresponder às normas relativas à água potável existentes no país, onde o aparelho de frio é operado. Encha o reservatório de água somente com água potável fria, fresca.

 Risco de danos devido a uso inadequado. Líquidos açucarados, como refrigerantes, sumos de frutas, água misturada com xarope ou concentrado ou similares, podem danificar a bomba do reservatório de água e o preparador de cubos de gelo. Água quente ou a ferver pode danificar o reservatório de água. Encha o reservatório de água somente com água potável fria, fresca.

 Perigo para a saúde devido a água contaminada com germes. A água que fique durante vários dias no reservatório de água ou nas condutas de água pode estar contaminada com germes e colocar em risco a sua saúde.

Substitua **diariamente** a água no reservatório de água.

De qualquer modo substitua a água sempre antes de ligar o preparador de cubos de gelo para produzir cubos de gelo do dia.

Limpe o reservatório de água e encha-o com água potável fresca caso o seu aparelho de frio ou o seu compartimento frigorífico tiver estado desligado por um longo período de tempo (mais de 48 horas).

O reservatório de água no compartimento frigorífico abastece o preparador de cubos de gelo no compartimento congelador com água.

Sempre que pretender também pode retirar água refrigerada do reservatório de água.

O reservatório de água tem uma capacidade de aprox. 1 litro.

Efetue a limpeza do reservatório de água antes de desligar o preparador de cubos de gelo durante um longo período de tempo. Seque meticulosamente o reservatório de água.

### Encher o reservatório de água

- Ligue o aparelho de frio.
- Retire o reservatório de água pela frente.
- Limpe minuciosamente o reservatório de água com água.

- Encha o reservatório de água com água potável renovada e fria.
- Coloque o reservatório de água cheio no suporte e encaixe-o completamente para trás.  
Certifique-se de que o reservatório de água encaixa e assenta corretamente no espaço previsto.

## Preparador de cubos de gelo

Antes de ligar o preparador de cubos de gelo, tenha em atenção o seguinte:

- O preparador de cubos de gelo está limpo.
- O reservatório de água está limpo, cheio e posicionado no compartimento frigorífico.
- O aparelho de frio está ligado.
- A gaveta de cubos de gelo contém uma divisória deslocável. Dependendo da quantidade pretendida de cubos de gelo, pode adaptar o tamanho da área para acolher os cubos de gelo.
- A área da gaveta por baixo do preparador de cubos de gelo deve estar vazia.
- A gaveta de cubos de gelo tem de estar completamente fechada para ser possível produzir cubos de gelo.

 Perigo para a saúde devido a água contaminada com germes.

A água que fica nos tubos de abastecimento de água durante um longo período de tempo pode estar contaminada com germes e colocar em risco a sua saúde.

Deite fora as primeiras 3 produções de cubos de gelo após a colocação em funcionamento, pois a água serve para a primeira lavagem da entrada de água.

Isto aplica-se tanto à primeira colocação em funcionamento como quando o preparador de cubos de gelo tiver estado desligado por um período de tempo mais longo (mais de 48 horas).

Após a primeira colocação em funcionamento pode demorar até 24 horas até que os primeiros cubos de gelo do preparador de cubos de gelo caiam para a gaveta.

Após voltar a desligar e ligar o preparador de cubos de gelo, este processo demora até 6 horas no máximo.



O preparador de cubos de gelo apenas deve produzir quantidade de cubos de gelo para uso doméstico.

O preparador de cubos de gelo produz aprox. 1,2 kg de cubos de gelo em 24 horas.

A quantidade de cubos de gelo produzida dependerá da temperatura do compartimento congelador: **quanto mais baixa for a temperatura mais cubos de gelo serão produzidos.**

# Utilizar

## Ligar/desligar o preparador de cubos de gelo

- Percorra no modo de regulação  com a tecla sensora < ou > até ao símbolo .
- Toque em OK.

Com o preparador de cubos de gelo ligado, acende .

Assim que o compartimento congelador arrefecer, o preparador de cubos de gelo enche-se de água.

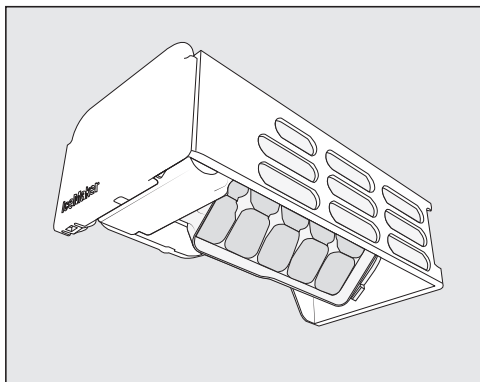

Mal a água tenha congelado, os cubos de gelo caem automaticamente da cuvete de cubos de gelo integrada para a gaveta. A cuvete de cubos de gelo não é removível.

Logo que a gaveta esteja repleta de cubos de gelo, a produção de cubos de gelo para automaticamente. A gaveta não enche até à borda.

**Dica:** Esvazie regularmente a gaveta de cubos de gelo, o mais tardar após uma semana sem ter consumido gelo. Dessa forma, terá sempre gelo fresco e impedirá que haja uma aglomeração de gelo.

Se não pretender mais cubos de gelo, pode desligar o preparador de cubos de gelo independentemente do compartimento congelador.

Quando o preparador de cubos de gelo está desligado, podem ser congelados alimentos na gaveta de cubos de gelo até uma altura máxima de 10 cm.

### Explicações sobre as respetivas regulações

Em seguida são descritas apenas as regulações que requerem explicações adicionais.



Enquanto se encontra no modo de regulação , o alarme de porta aberta ou outro alarme é automaticamente suprimido.



### Modo Festa



Recomendamos a função modo Festa  quando pretender refrigerar ou congelar rapidamente grandes quantidades de alimentos ou bebidas recentemente armazenadas e precisar de cubos de gelo.

**Dica:** Ligue a função modo Festa  aprox. 4 horas antes de colocar os alimentos ou bebidas.

Com o modo Festa ligado  são automaticamente ligados:

- as funções DynaCool , SuperCool e SuperFrost 
- o preparador de cubos de gelo (são produzidos cubos de gelo).

O modo Festa  não pode ser ligado se o compartimento de refrigeração estiver desligado ou o modo Férias  estiver ligado.

A função modo Festa  desliga-se automaticamente ao fim de aprox. 24 horas. No entanto, pode sempre desligar previamente a função modo Festa .

### Modo Férias

A função modo Férias  é recomendada se, p. ex. durante o período de férias, não pretender desligar o compartimento frigorífico completamente ou não necessitar de uma potência de refrigeração elevada.

Quando o modo Férias está ligado,  é exibido no visor inicial.

O compartimento frigorífico é regulado para uma temperatura de 15 °C. O compartimento frigorífico pode, assim, permanecer ligado economizando energia.

O compartimento congelador permanece ligado na temperatura anteriormente definida.

Com esta temperatura intermédia no compartimento frigorífico, os alimentos que não se deterioram facilmente podem ficar durante algum tempo no aparelho de frio. O consumo de energia é inferior ao consumo no funcionamento normal.

Da mesma forma, não há formação de odores ou crescimento de fungos, como pode acontecer num compartimento frigorífico desligado, cuja porta tenha sido fechada.

## Regulações suplementares



 Perigo para a saúde devido ao consumo de alimentos estragados. Com uma temperatura a longo prazo acima de 4 °C, o prazo de validade e a qualidade dos alimentos no compartimento frigorífico podem ser comprometidos.

Ligue a função modo Férias  apenas por um tempo limitado.



Durante este tempo não deve armazenar alimentos sensíveis ou que se deteriorem facilmente como fruta, legumes, peixe, carne e produtos lácteos.

### Ligar a função de bloqueio /

A função de bloqueio ligada  protege contra um desligamento involuntário do aparelho de frio e ajustes indesejados por pessoas não autorizadas, p. ex. crianças.

■ Percorra no modo de regulação  com a tecla sensora < ou > até ao símbolo .

■ Toque em *OK*.

Com a função de bloqueio ligada  surge um ponto no canto superior do visor .

■ Feche a porta do aparelho. A função de bloqueio é ligada apenas depois .

### Desativar a função de bloqueio / por um curto período de tempo

Se, por exemplo, quiser ajustar a temperatura, a função de bloqueio pode ser desativada por um curto período de tempo:

■ Toque em *OK*.

No visor aparece .

■ Toque na tecla sensora *OK* durante aprox. 6 segundos.

No visor aparece  (compartimento frigorífico está selecionado).

■ Se necessário, altere a zona de temperatura selecionada com as teclas sensoras < e >.

■ Toque em *OK*.

■ Efetue então as regulações desejadas.

■ Toque em *OK*.

Ao fechar a porta do aparelho, a função de bloqueio é novamente ativada .

### Desligar totalmente a função de bloqueio /

■ Toque em *OK*.

No visor aparece .

■ Toque na tecla sensora *OK* durante aprox. 6 segundos.

No visor aparece  (compartimento frigorífico está selecionado).

■ Percorra com a tecla sensora < ou > até ao símbolo .

■ Toque em *OK*.

■ Percorra com a tecla sensora < ou > até ao símbolo .

■ Toque em *OK*.

Quando a função de bloqueio está desligada surge  no visor.

## Modo Sabbat

Para apoiar práticas religiosas, o aparelho de frio dispõe do modo Sabbat.

Um modo Sabbat  ligado é exibido primeiro no visor inicial.

Após 3 segundos o visor apaga-se.

Enquanto o modo Sabbat  está ligado não é possível efetuar regulações no seu aparelho de frio.



Certifique-se de que as portas do aparelho estão bem fechadas, uma vez que os avisos visuais e acústicos estão desligados.

A função modo Sabbat  desliga-se automaticamente ao fim de aprox. 80 horas.

Quando o modo Sabbat está ligado  são desativados:



- a iluminação interior com a porta do aparelho aberta
- todos os sinais acústicos e óticos
- a indicação de temperatura
- uma ligação por Wi-Fi ativa



Todas as outras funções anteriormente ligadas permanecem ativas.

 Perigo para a saúde devido ao consumo de alimentos estragados. Uma vez que uma possível falha de energia elétrica durante o modo Sabbat  não é indicada, os alimentos podem ficar expostos a temperaturas elevadas por algum tempo. A conservação dos alimentos é, assim, reduzida.

Se, durante o modo Sabbat , ocorrer uma falha de energia elétrica, verifique a qualidade dos alimentos.

## Ligar o modo Sabbat

- Percorra no modo de regulação  com a tecla sensora < ou > até ao símbolo .
- Toque em OK.

Com a função modo Sabbat  ligada surge um ponto no canto superior do visor .

Após 3 segundos o visor apaga-se.



- Feche a porta do aparelho.

## Desligar o modo Sabbat

- Toque na tecla sensora OK.

No visor aparece .

- Toque em OK.



Com a função modo Sabbat  ligada surge um ponto no canto superior do visor .

- Toque em OK.

Com a função modo Sabbat  desligada desaparece o ponto no canto superior do visor.

## Alterar o período de tempo até o alarme de porta aberta soar

Pode definir a rapidez com que o alarme de porta aberta deve soar após abrir a porta de um aparelho.

- Percorra no modo de regulação  com a tecla sensora < ou > até ao símbolo .
- Toque em OK.
- Com as teclas sensoras < e > seleccione o período de tempo desejado entre 30 segundos e 3 minutos: 30 segundos.
- Toque em OK.

## Regulações suplementares

### Ligação em rede

O seu aparelho de frio está equipado com um módulo Wi-Fi integrado. O módulo Wi-Fi permite a ligação à sua rede doméstica e a utilização da app da Miele no seu dispositivo terminal.

Se o seu aparelho de frio tiver sido ligado uma vez por Wi-Fi, a ligação é restabelecida automaticamente sempre que o ligar novamente.

Garanta que o sinal da sua rede Wi-Fi é suficientemente forte no local de instalação do aparelho de frio.

A integração do aparelho de frio na sua rede Wi-Fi aumenta o consumo de energia, mesmo quando o aparelho está desligado.

### Smart Extras através da app da Miele\*

Com a ligação em rede através da app da Miele tem acesso a inúmeros Smart Extras, incluindo:

- Consultar informações de estado
- Utilizar funções adicionais úteis
- Manter o aparelho de frio atualizado no mais recente estado de desenvolvimento da Miele através de atualizações de software





Para saber mais detalhes sobre os Smart Extras, consulte o website da Miele, a Apple App Store® ou a Google Play Store™.

\* Oferta digital adicional da Miele & Cie. KG O conjunto de funções pode variar consoante o modelo e país. Os Termos e Condições Gerais e a Política de Privacidade para os produtos e serviços digitais da Miele na app da Miele são aceites, a Miele reserva-se o direito de alterar ou descontinuar as ofertas digitais a qualquer momento.

### Ligar em rede pela 1.ª vez

- Toque em **OK**.

No visor aparece .

- Percorra com a tecla sensora < ou > até ao símbolo .
- Toque em **OK**.
- Percorra com a tecla sensora < ou > até ao símbolo .
- Toque em **OK**.
- Selecione com as teclas sensoras < e > o método de ligação desejado (APP ou WPS).
- Toque em **OK**.
- **Para sair do modo de regulação** , percorra com a tecla sensora < ou > até ao símbolo .
- Toque em **OK**.
- Percorra com a tecla sensora < ou > até ao símbolo  e toque em **OK**.

Após concluir o registo com sucesso,  surge no visor.



Se não foi possível estabelecer a ligação, aparece .

Reinicie o processo.



### Desativar a ligação Wi-Fi

- Toque em **OK**.





No visor aparece .



- Percorra com a tecla sensora < ou > até ao símbolo .
- Toque em OK.
- Percorra com a tecla sensora < ou > até ao símbolo .
- Toque em OK.



Se a rede Wi-Fi estiver desativada aparece no visor o símbolo .

- **Para sair do modo de regulação** , percorra com a tecla sensora < ou > até ao símbolo .
- Toque em OK.
- Percorra com a tecla sensora < ou > até ao símbolo  e toque em OK.

### Ativar a ligação Wi-Fi







- Toque em OK.
- No visor aparece .
- Percorra com a tecla sensora < ou > até ao símbolo .
  - Toque em OK.
  - Percorra com a tecla sensora < ou > até ao símbolo .
  - Toque em OK.
  - Percorra com a tecla sensora < ou > até ao símbolo  e toque em OK.

Se a rede Wi-Fi estiver ativada, surgem o símbolo  e um ponto no canto superior do visor .

- **Para sair do modo de regulação** , percorra com a tecla sensora < ou > até ao símbolo .
- Toque em OK.
- Percorra com a tecla sensora < ou > até ao símbolo  e toque em OK.

Se a rede Wi-Fi estiver ativa surge o símbolo  no visor.

### Repor a configuração da rede



- Toque em OK.
- No visor aparece .
- Percorra com a tecla sensora < ou > até ao símbolo .
  - Toque em OK.
  - Percorra com a tecla sensora < ou > até ao símbolo .
  - Toque em OK.
  - Percorra com a tecla sensora > até ao símbolo .
  - Toque em OK.
  - Percorra com a tecla sensora > até ao símbolo X.
  - Toque em OK.
  - **Para sair do modo de regulação** , percorra com a tecla sensora < ou > até ao símbolo .
  - Toque em OK.
  - Percorra com a tecla sensora < ou > até ao símbolo  e toque em OK.

Todas as regulações efetuadas e os valores inseridos para Miele@home serão repostos.

A ligação Wi-Fi foi desativada,  desaparece no visor.

### Alterar o volume dos sinais sonoros e de alarme /

Pode alterar o volume dos sinais sonoros e de alarme (p. ex. num alarme de porta aberta ou numa indicação de erro). Caso se sinta incomodado, pode desligar os sinais sonoros e de alarme.

- Percorra no modo de regulação  com a tecla sensora < ou > até ao símbolo .
- Toque em OK.



## Regulações suplementares

- Selecione através das teclas sensoras < e > o volume desejado dos sinais sonoros e de alarme.
- Toque em *OK*.

Se os sinais sonoros e de alarme estiverem desligados, surge .

### Alterar a luminosidade do visor

Pode ajustar a luminosidade do visor para se adaptar às condições de iluminação do seu ambiente.

- Percorra no modo de regulação  com a tecla sensora < ou > até ao símbolo .
- Toque em *OK*.
- Selecione através das teclas sensoras < e > a luminosidade do visor desejada.
- Toque em *OK*.

### Desativar o modo de demonstração



O modo de demonstração  possibilita a demonstração de funcionamento do aparelho de frio sem que o arrefecimento esteja ligado. Esta regulação não é necessária para utilização a nível particular.

Se o modo de demonstração estiver ativado de fábrica, aparece  no visor após ligar o aparelho de frio.

- No painel de comandos, toque na tecla sensora *OK*.

No visor aparece primeiro Miele, em seguida o ecrã inicial.

- Toque em *OK*.



- Percorra no modo de regulação  com a tecla sensora < ou > até ao símbolo .

- Toque em *OK*.

Depois de o modo de demonstração  ser desligado, o aparelho de frio desliga e tem de ser ligado novamente.

### Repor as regulações de fábrica

Todas as regulações de fábrica do aparelho de frio são repostas (para saber mais sobre as regulações, consulte o capítulo «Descrição do aparelho»).

- Percorra no modo de regulação  com a tecla sensora < ou > até ao símbolo .
- Toque em *OK*.
- Percorra com a tecla sensora > até ao símbolo .
- Toque em *OK*.

O aparelho de frio desliga e tem de ser ligado novamente.

### Informações

No visor aparecem os dados sobre o aparelho (designação do modelo e número de série).

Tenha estes dados do aparelho à disposição:

- para integrar o aparelho de frio na sua rede Wi-Fi (ver capítulo «Efetuar outras regulações», secção «Miele@home») (dependendo do modelo).
- para informar o serviço de assistência técnica sobre a avaria (consulte o capítulo «Serviço de assistência técnica»).
- para a consulta de informações na base de dados EPREL (ver capítulo «Serviço de assistência técnica»).

### Indicador de substituição do filtro de odores 🌐

Após inserir o filtro de odores (acessório opcional), o indicador de substituição 🌐 do filtro de odores deve ser primeiro ativado no modo de regulação ⚙️.

O indicador de substituição do filtro de odores 🌐 lembra-o a cada 6 meses que é necessário substituir o filtro de odores (consulte o capítulo «Limpeza e manutenção», secção «Substituir o filtro de odores»).

### Modo de limpeza 🧼

O modo de limpeza 🧼 facilita a limpeza da zona de refrigeração (consulte o capítulo «Limpeza e manutenção»). A iluminação interior mantém-se ligada, apesar de o compartimento de refrigeração estar desligado. O sinal acústico e o ótico também estão desligados.

Quando o modo Limpeza está ligado, 🧼 é exibido no visor de início.

Após a limpeza, o modo de limpeza deve 🧼 ser desligado. Se a porta do aparelho estiver fechada durante mais de 10 minutos, o modo de limpeza 🧼 desliga-se automaticamente.

# Limpeza e manutenção

A placa de características situada no interior do aparelho de frio não deve ser retirada. Esta é necessária em caso de avaria.

Certifique-se de que a água não entra em contacto com o sistema eletrónico nem com a iluminação.

 Risco de danos devido a entrada de humidade.

O vapor de um aparelho de limpeza a vapor pode danificar plásticos e componentes elétricos.

Para efetuar a limpeza do aparelho de frio, não utilize um aparelho de limpeza a vapor.

## Descongelar

### Compartimento frigorífico e gaveta DailyFresh

O compartimento frigorífico e a gaveta DailyFresh descongelam automaticamente.

Durante o funcionamento do aparelho podem depositar-se flocos de gelo e bolhas de água na parede posterior do compartimento frigorífico. Não é necessário retirar os flocos de gelo e as bolhas de água.

A água de descongelação passa através de um canal de água de descongelação e por um orifício de drenagem da água de descongelação para o sistema de evaporação do aparelho de frio. A água de descongelação evapora automaticamente devido ao calor emitido pelo compressor.

### Zona do congelador

O aparelho de frio está equipado com um sistema «NoFrost» que permite a descongelação automática da zona do congelador.

### Indicações sobre o produto de limpeza

Utilize apenas detergentes e produtos de limpeza e manutenção no interior do aparelho que não sejam prejudiciais aos alimentos.

Para evitar danos em todas as superfícies **não utilize** na limpeza



- produtos de limpeza que contenham sódio, amoníaco, ácidos ou cloro
- produtos anticalcário
- produtos abrasivos (p. ex. pó para polimento, agente de polimento, esfregões)
- produtos que contenham dissolventes
- produtos de limpeza de inox
- detergentes para máquinas de lavar louça
- sprays para limpeza de fornos
- limpa-vidros
- esfregões ou escovas abrasivas e duras (p. ex. esponjas com esfregão)
- esponja mágica
- raspadores metálicos afiados



Recomendamos que a limpeza seja efetuada com água morna, um pano limpo e um pouco de detergente de lavar a louça manualmente.

## Preparar o aparelho de frio para a limpeza

### Limpar apenas o compartimento frigorífico:

Ligue o modo Limpeza . A refrigeração no compartimento frigorífico está desligada, a iluminação interior mantém-se ligada.

- Percorra no modo de regulação  com a tecla sensora < ou > até ao símbolo .
- Toque em OK.

Com o modo Limpeza  ligado surge um ponto no canto superior do visor .

Quando o modo Limpeza está ligado,  é exibido no visor inicial.

- Retire os alimentos de dentro do compartimento frigorífico e guarde-os em local fresco.
- Retire os acessórios que podem ser retirados e efetue a sua limpeza (ver secção «Retirar, desmontar e limpar acessórios»).

### Limpar o compartimento congelador/aparelho de frio completo:

- Desligue o aparelho de frio.

 aparece no visor e o arrefecimento está desligado.

- Retire os alimentos do compartimento congelador/aparelho de frio e guarde-os em local fresco.
- Retire os acessórios que podem ser retirados e efetue a sua limpeza (ver secção «Retirar, desmontar e limpar acessórios»).

## Limpar interior

Efetue a limpeza do aparelho com regularidade, no mínimo uma vez por mês.

Se a sujidade ficar acumulada durante muito tempo, possivelmente não poderá ser eliminada.

As superfícies podem mudar de cor ou sofrer alterações.

É recomendável remover a sujidade de imediato.

- Efetue a limpeza do **interior** com um pano esponja limpo, água morna e um pouco de detergente para lavar a louça à mão.
- Após efetuar a limpeza, passe por água limpa e, de seguida, seque com um pano.
- Limpe o canal e o orifício de drenagem da água de descongelação com um pau ou semelhante.
- Para arejar bem o aparelho e evitar a formação de odores, mantenha-o aberto ainda durante um curto espaço de tempo.

## Lavar os acessórios à mão ou na máquina de lavar louça

As peças indicadas a seguir só devem ser **lavadas à mão**:

- os frisos em visual inox
- a prateleira com impressão
- os adaptadores para a prateleira dividida
- a prateleira para garrafas variável (disponível para aquisição como acessório opcional)
- a prateleira de vidro (devido às impressões)

## Limpeza e manutenção

- todas as gavetas e tampas de compartimentos (existentes conforme o modelo)
- a caixa separadora (disponível para aquisição como acessório opcional)

As peças indicadas a seguir **são adequadas para serem lavadas na máquina de lavar louça**:

**⚠** Risco de danos devido a carga demasiado elevada da máquina de lavar louça.

As peças do aparelho de frio podem ser inutilizadas, por ex. deformar, com a lavagem na máquina de lavar louça a uma temperatura superior a 55 °C.

Para que as peças fiquem seguras na máquina de lavar louça, selecione apenas programas de lavar louça com, no máximo, 55 °C.

O contacto com corantes naturais, p. ex. das cenouras, dos tomates e do ketchup, pode manchar as peças de plástico da máquina de lavar louça. Estas manchas não influenciam a estabilidade das peças.

- o fixador de garrafas, o suporte de ovos
- a prateleira da porta e para garrafas na porta do aparelho (sem frisos em visual inox)
- as prateleiras (sem frisos e sem impressão)
- as prateleiras de vidro (sem régua de proteção)
- o suporte do filtro de odores (disponível para aquisição como acessório opcional)
- a divisória da gaveta de cubos de gelo

## Remover e desmontar os acessórios para a limpeza

### Desmontar a prateleira da porta/compartimento para garrafas

Remova o friso em visual inox antes de limpar a prateleira da porta/compartimento para para garrafas na máquina de lavar louça.

Para remover o friso, proceda como se indica a seguir:

- Coloque a prateleira da porta/compartimento para garrafas na superfície de trabalho.
- Puxe o friso em aço inox, começando por um lado.
- Após efetuar a limpeza, volte a fixar o friso à prateleira da porta/compartimento para garrafas.

### Desmontar as prateleiras

Antes da limpeza da prateleira remova o friso e a régua de proteção traseira. Proceda como se indica a seguir:

- Coloque a prateleira sobre uma superfície macia (p. ex., um pano da louça) na área de trabalho.

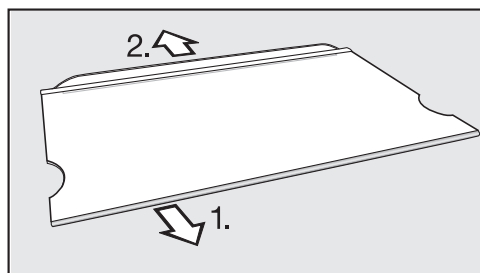

- Puxe o friso começando por um dos lados.

- Retire a régua de proteção.
- Após efetuar a limpeza, volte a fixar o friso e a régua de proteção posterior à prateleira.

## Desmontar a prateleira dividida

Antes da limpeza da prateleira remova o friso e a régua de proteção. Proceda da seguinte forma:

- Coloque as prateleiras sobre uma superfície macia (p. ex., um pano da louça) na área de trabalho.
- Puxe o friso começando por um dos lados.
- Puxe a régua de proteção começando por um dos lados.
- Puxe os dois adaptadores para a esquerda e para a direita das reentrâncias.
- Após a limpeza, insira os dois adaptadores à altura desejada à esquerda e à direita nas reentrâncias.
- Insira o friso e a régua de proteção de novo na respetiva prateleira.

## Retirar as gavetas do compartimento frigorífico

- Puxe a gaveta até ao meio para fora.

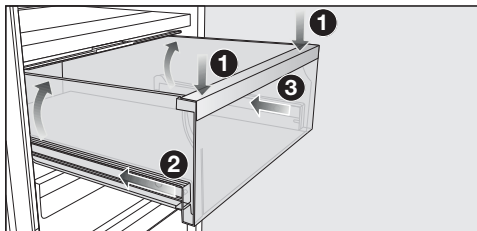

- Pressione a gaveta para baixo 1 na parte frontal até que a gaveta se levante na parte de trás. Mantenha a gaveta pressionada para baixo.

- Agora, empurre cuidadosamente a calha da esquerda 2 e depois a da direita 3 aprox. 2 cm.

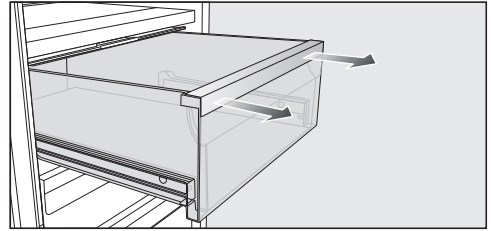

- Retire a gaveta para a frente com força e com as duas mãos.

A seguir, volte a encaixar as calhas telescópicas, evitando assim possíveis danos.

## Colocar as gavetas

- Coloque a gaveta sobre as calhas extensíveis completamente recolhidas.
- Deslize a gaveta para o interior do aparelho de frio até ouvir o encaixe.

## Remover a tampa do compartimento

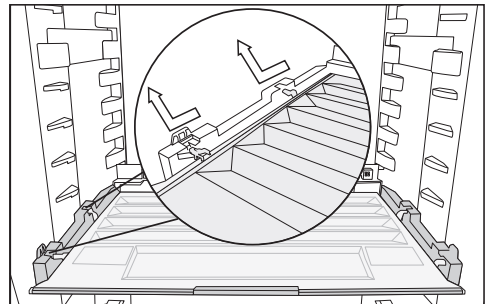

- Levante a tampa à frente e puxe-a para fora.
- Após a limpeza, insira novamente a tampa do compartimento.

## Limpeza e manutenção

### Retirar as gavetas e prateleiras de vidro do compartimento congelador

- Puxe a gaveta para fora enquanto a levanta ligeiramente na parte da frente.
- Puxe a prateleira de vidro para fora enquanto a levanta ligeiramente na parte da frente.

### Inserir prateleiras de vidro e gavetas do compartimento congelador

- Coloque a prateleira de vidro obliquamente nas calhas de guia.
- Introduza a prateleira de vidro enquanto a baixa.
- Coloque a gaveta obliquamente nas calhas de guia.
- Introduza a gaveta enquanto a baixa.

### Substituir filtro Active AirClean (filtro contra odores)

Pode adquirir novos filtros Active AirClean no serviço de assistência técnica da Miele, em distribuidores especializados ou no site da Miele.

- Puxe o suporte dos filtros contra odores para cima, retirando-o da prateleira.

Os filtros de odores montados não podem tocar na parede posterior do aparelho de frio, porque, devido à humidade, podem ficar colados à parede posterior.

Encaixe os novos filtros de odores no suporte o mais para baixo possível, de forma que não fiquem salientes no suporte.

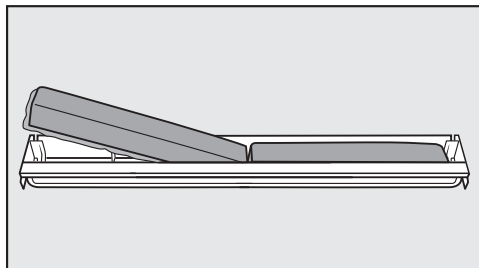

- Retire os dois filtros de odores e encaixe os novos filtros no suporte com o rebordo voltado para baixo.

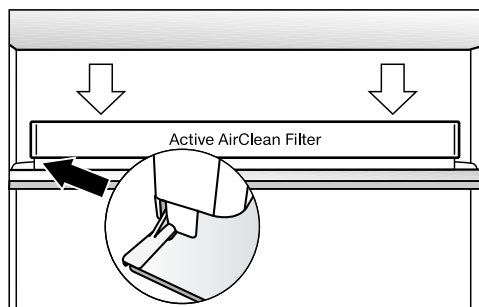

- Encaixe a cassete centrada na régua de proteção posterior de uma prateleira, de forma que encaixe corretamente.

### Confirmar a substituição do filtro Active AirClean

- Toque em *OK*.

O símbolo  apaga-se e o contador de tempo é repostado.

### Limpar a cuvete de cubos de gelo

A cuvete de cubos de gelo **não** é removível e deve, portanto, ser colocada em posição de limpeza.

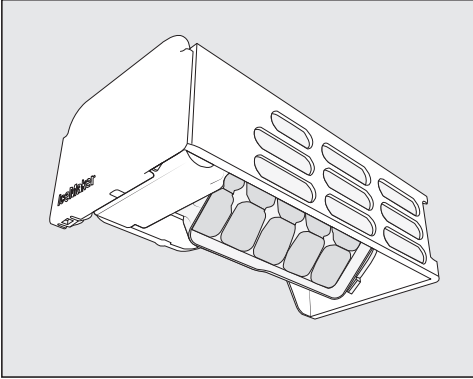

Efetue a limpeza da caixa de cubos de gelo:

- Antes de desligar o preparador de cubos de gelo durante um período de tempo mais longo.
- Os restos de gelo e de água devem ser regularmente removidos.

### Regular a posição de limpeza da cuvette de cubos de gelo ☺

Antes de regular a posição de limpeza da cuvette de cubos de gelo, observe o seguinte:

- O preparador de cubos de gelo está ligado.
- A gaveta de cubos de gelo está vazia e completamente inserida.
- Toque em ☺.
- Deslize para a esquerda ou direita até ☺ ser exibido no centro.
- Toque em ☺.

Agora demorará algum tempo até que a cuvette de cubos de gelo tenha rodado para a posição de limpeza.

Quando o movimento da cuvette de cubos de gelo estiver concluído, aparece no visor o símbolo ☺.

- Para deixar este nível de regulação, prima ↵.
- Remova a gaveta de cubos de gelo.
- Efetue a limpeza da cuvette de cubos de gelo e da gaveta de cubos de gelo com água tépida e um pouco de detergente para lavar a louça à mão. Passe completamente por água limpa e seque tudo com um pano de limpeza.
- Volte a colocar a gaveta de cubos de gelo.
- Após a limpeza, toque na indicação de informação ☺.

Ouvirá a cuvette de cubos de gelo rodar novamente para a sua posição original.

### Limpeza do aparelho e paredes laterais

Se a sujidade ficar acumulada durante muito tempo, possivelmente não poderá ser eliminada. As superfícies podem mudar de cor ou sofrer alterações.

Elimine a sujidade das portas e dos laterais de imediato.

Todas as superfícies são sensíveis a riscos e a cor das superfícies pode mudar se entrar em contacto com produtos de limpeza inadequados. Leia as informações na secção «Indicações sobre produtos de limpeza» no início deste capítulo.

- Efetue a limpeza com uma esponja, um pouco de detergente de lavar a louça manualmente e água quente.

# Limpeza e manutenção

Mas também pode utilizar na limpeza um pano de microfibras limpo e húmido sem utilizar detergente.

- Após efetuar a limpeza, passe com água limpa e seque de seguida com um pano seco.

## Frente do aparelho CleanSteel (edt/cs)

 Risco de danos devido a uma limpeza incorreta.

O revestimento da superfície fica danificado.

**Não efetue a limpeza das superfícies utilizando produtos de limpeza para aço inoxidável.**

A frente do aparelho tem um revestimento da superfície de elevada qualidade. Este protege de sujidades e facilita a limpeza.

## Limpar a junta da porta

 Risco de danos devido a uma limpeza incorreta.

No tratamento da junta da porta com óleo ou gordura, esta pode ficar porosa.





Nunca deverá aplicar óleos ou gorduras na junta da porta.

- Limpe regularmente a junta da porta com água limpa e, de seguida, seque-a minuciosamente com um pano.

## Limpar as aberturas de ventilação

- Efetue a limpeza regular das aberturas de ventilação utilizando um espanador ou o aspirador (para o efeito, utilize p. ex., a escova para móveis para aspiradores Miele).

## Depois da limpeza

- Volte a encaixar todas as peças no aparelho de frio.
- Ligue novamente o aparelho de frio, se necessário.
- Volte a desligar o modo Limpeza  do compartimento frigorífico, se necessário.
- Ligue a função SuperFrost  durante algum tempo para que o compartimento congelador arrefeça rapidamente.
- Ligue a função SuperCool  durante algum tempo para que o compartimento frigorífico arrefeça rapidamente.
- Coloque os alimentos no compartimento frigorífico.
- Insira as gavetas do congelador com os alimentos a congelar no compartimento congelador assim que seja atingida uma temperatura suficientemente baixa.
- Desligue a função SuperCool  assim que os alimentos ou as bebidas estiverem suficientemente frios.
- Desligue a função SuperFrost  assim que for alcançada uma temperatura constante no compartimento congelador de, pelo menos, -18 °C.
- Feche as portas do aparelho.

A maior parte das anomalias e erros podem ser solucionados por si. Em muitos casos, pode economizar tempo e custos, pois não necessita de contactar o serviço de assistência técnica.

Em [www.miele.pt/support/customer-assistance](http://www.miele.pt/support/customer-assistance) pode obter informações adicionais sobre a resolução autónoma de erros.



Evite abrir a porta do aparelho até que a avaria seja solucionada para que a perda de frio seja mantida o mais baixo possível.

## Problemas gerais com o aparelho de frio





Problema	Causa e solução
<b>O aparelho de frio não arrefece.</b>	O aparelho de frio não está ligado. ■ Ligue o aparelho de frio.
	A ficha de rede não está bem ligada à tomada ou a ficha do aparelho não está bem encaixada na tomada do aparelho. ■ Encaixe a ficha de rede na tomada e a ficha do aparelho na tomada do aparelho.
	Os disjuntores do quadro elétrico da habitação dispararam. O aparelho de frio, a tensão da rede ou outro aparelho qualquer podem estar com alguma avaria. ■ Solicite a intervenção de um electricista qualificado ou do serviço de assistência técnica.
<b>O compressor funciona continuamente.</b>	Não se trata de um erro. Para economizar energia, o motor comuta para um funcionamento com rotações mais baixas quando necessitar de menos frio. O tempo de funcionamento do compressor prolonga-se.
<b>O compressor liga cada vez com maior frequência e durante mais tempo, a temperatura no aparelho de frio é muito baixa.</b>	As portas foram abertas frequentemente. Também podem ter sido armazenadas grandes quantidades de alimentos. ■ Abra a porta só quando for necessário e durante o mais curto espaço de tempo possível.
	As portas do aparelho não fecham por completo. A temperatura no aparelho de frio desce.

## Resolver problemas





Problema	Causa e solução
	<ul style="list-style-type: none"> <li>■ Verifique o ajuste das portas do aparelho e, se necessário, ajuste as portas do aparelho com os parafusos nas dobradiças da porta.</li> </ul> <p>As portas do aparelho não estão corretamente fechadas. Se já se formou uma camada de gelo espessa, a capacidade de refrigeração é reduzida e o consumo de energia aumenta.</p> <ul style="list-style-type: none"> <li>■ Feche sempre por completo as portas do aparelho.</li> <li>■ Se necessário, efetue a descongelação do aparelho de frio e limpe-o.</li> </ul> <p>A temperatura ambiente está demasiado elevada. Quanto mais elevada for a temperatura ambiente, mais tempo o compressor fica a funcionar.</p> <ul style="list-style-type: none"> <li>■ Siga as indicações do capítulo «Instalar», secção «Local de instalação».</li> </ul> <p>As aberturas de ventilação estão tapadas ou obstruídas com pó.</p> <ul style="list-style-type: none"> <li>■ Não tape as aberturas de ventilação.</li> <li>■ Limpe regularmente o pó nas aberturas de ventilação.</li> </ul> <p>Nos aparelho de integrar: o aparelho de frio não foi bem montado no nicho de instalação.</p> <ul style="list-style-type: none"> <li>■ Instale o aparelho de frio conforme as instruções de montagem.</li> </ul>
<p><b>A temperatura no aparelho de frio é demasiado baixa.</b></p>	<p>A temperatura no aparelho de frio está regulada para muito baixa.</p> <ul style="list-style-type: none"> <li>■ Corrija a regulação da temperatura.</li> </ul> <p>Foi congelada uma grande quantidade de alimentos de uma só vez.</p> <ul style="list-style-type: none"> <li>■ Siga as indicações no capítulo "Utilizar", secção "Congelar e armazenar alimentos frescos".</li> </ul> <p>A função SuperCool ❄️ ainda está ligada.</p> <ul style="list-style-type: none"> <li>■ Para economizar energia, desligue a função SuperCool ❄️ antecipadamente.</li> </ul> <p>A função SuperFrost ❄️ ainda está ligada.</p> <ul style="list-style-type: none"> <li>■ Para economizar energia, desligue a função SuperFrost ❄️ antecipadamente.</li> </ul>















<b>Problema</b>	<b>Causa e solução</b>
<b>A temperatura no aparelho de frio é demasiado elevada. Os alimentos congelados (dependendo do modelo) podem descongelar.</b>	<p>Não se trata de um erro. A temperatura regulada é muito elevada.</p> <ul style="list-style-type: none"><li>■ Corrija a regulação da temperatura.</li><li>■ Volte a controlar a temperatura ao fim de 24 horas.</li></ul> <p>A temperatura ambiente, para a qual o aparelho de frio foi projetado, não foi atingida. O compressor liga com menos frequência se a temperatura ambiente for demasiado baixa. A temperatura no aparelho de frio aumenta.</p> <ul style="list-style-type: none"><li>■ Siga as indicações do capítulo «Instalar», secção «Local de instalação».</li><li>■ Aumente a temperatura ambiente.</li></ul>
<b>O aparelho de frio acumulou gelo e/ou no interior forma-se água condensada. Talvez a porta do aparelho não feche corretamente.</b>	<p>A junta da porta saiu da ranhura.</p> <ul style="list-style-type: none"><li>■ Verifique se a junta da porta está bem assente na ranhura.</li></ul> <p>A junta da porta está danificada.</p> <ul style="list-style-type: none"><li>■ Verifique se a junta da porta está danificada.</li></ul>
<b>A junta da porta está danificada e/ou tem de ser substituída.</b>	<p>A junta da porta pode ser desmontada sem utilização de ferramentas.</p> <ul style="list-style-type: none"><li>■ Trocar a junta da vedação da porta. Pode obtê-la nos serviços ou distribuidores Miele.</li></ul>
<b>Os alimentos congelados ficaram agarrados.</b>	<p>A embalagem não estava seca ao ser colocada no congelador.</p> <ul style="list-style-type: none"><li>■ Solte os alimentos com um objeto que não seja afiado, por ex. o cabo de uma colher.</li></ul>

## Resolver problemas









Problema	Causa e solução
<b>Não soa qualquer sinal de alarme, apesar de a porta do aparelho estar aberta já há algum tempo.</b>	<p>Não se trata de um erro. O sinal de alarme foi desligado no modo de regulação. Se quiser ligar novamente o alarme sonoro:</p> <ul style="list-style-type: none"><li>■ Toque em <i>OK</i>.</li></ul> <p>No visor aparece .</p> <ul style="list-style-type: none"><li>■ Percorra com a tecla sensora &lt; ou &gt; até ao símbolo .</li><li>■ Toque em <i>OK</i>.</li><li>■ Percorra com a tecla sensora &lt; ou &gt; até ao símbolo .</li><li>■ Toque em <i>OK</i>.</li><li>■ Selecione através das teclas sensoras &lt; e &gt; o volume desejado dos sinais sonoros e de alarme.</li><li>■ Toque em <i>OK</i>.</li></ul> <p>Se os sinais sonoros e de aviso estiverem ligados, surge .</p>



### Indicações no visor

Mensagem	Causa e solução
<b> está iluminado no visor, o aparelho não possui a capacidade de arrefecimento, mas os comandos funcionam e a iluminação interior também.</b>	<p>O modo de demonstração está ligado.</p> <ul style="list-style-type: none"><li>■ Toque em <i>OK</i>.</li></ul> <p>No visor aparece primeiro Miele, em seguida o ecrã inicial.</p> <ul style="list-style-type: none"><li>■ Toque em <i>OK</i>.</li><li>■ Percorra no modo de regulação  com a tecla sensora &lt; ou &gt; até ao símbolo .</li><li>■ Toque em <i>OK</i>.</li></ul> <p>Depois de o modo de demonstração  ser desligado, o aparelho de frio desliga e tem de ser ligado novamente.</p>









Mensagem	Causa e solução
<p><b>No visor acende  e não é possível operar o aparelho de frio.</b></p>	<p>A função de limpeza ainda está ligada.</p> <ul style="list-style-type: none"> <li>■ No painel de comandos, toque na tecla sensora <i>OK</i> para desligar a função de limpeza.</li> </ul> <p>No visor aparece .</p> <ul style="list-style-type: none"> <li>■ Toque em <i>OK</i>.</li> </ul> <p>Com o modo Limpeza desligado , o ponto no canto superior do visor desaparece.</p> <ul style="list-style-type: none"> <li>■ Percorra com a tecla sensora &lt; ou &gt; até ao símbolo  e toque em <i>OK</i>.</li> </ul> <p>O aparelho de frio começa novamente a refrigerar.</p>
<p><b>No visor não aparece qualquer indicação. O visor está preto.</b></p>	<p>O modo Sabbath  está ligado: a iluminação interior está desligada e o aparelho de frio funciona.</p> <ul style="list-style-type: none"> <li>■ Toque em <i>OK</i>.</li> </ul> <p>No visor aparece .</p> <ul style="list-style-type: none"> <li>■ Toque em <i>OK</i>.</li> </ul> <p>Com a função modo Sabbath  ligada surge um ponto no canto superior do visor .</p> <ul style="list-style-type: none"> <li>■ Toque em <i>OK</i>.</li> </ul> <p>Com a função modo Sabbath  desligada desaparece o ponto no canto superior do visor.</p>
<p><b>No visor está aceso o símbolo , não é possível operar o aparelho de frio.</b></p>	<p>A função de bloqueio está ligada.</p> <ul style="list-style-type: none"> <li>■ Desbloqueie o aparelho de frio por um curto período ou desligue a função de bloqueio completamente.</li> </ul>
<p><b>No visor inicial acende o símbolo , e adicionalmente soa um sinal.</b></p>	<p>O indicador de substituição do filtro de odores  lembra-lhe que o filtro de odores tem de ser substituído.</p> <ul style="list-style-type: none"> <li>■ Efetue a substituição dos filtros de odores no suporte (consulte o capítulo «Limpeza e manutenção», secção «Substituir os filtros de odores» (acessório opcional)) e confirme a substituição do filtro de odores, tocando na tecla sensora <i>OK</i>.</li> </ul> <p>O símbolo  apaga-se do visor inicial.</p>
<p><b>No visor acende , e adicionalmente soa um sinal sonoro.</b></p>	<p>A gaveta do preparador de cubos de gelo está cheia.</p> <ul style="list-style-type: none"> <li>■ Remova a gaveta e esvazie-a.</li> </ul>

## Resolver problemas

Mensagem	Causa e solução
Na indicação de temperatura respetiva acende   , soa um sinal de alarme e a luz interior fica intermitente.	<p>O <b>alarme da porta</b> foi ativado.</p> <ul style="list-style-type: none"><li>■ Toque em <i>OK</i>.</li></ul> <p>O sinal de alarme deixa de soar, o símbolo   apaga-se e a luz interior volta a acender-se constantemente.</p> <ul style="list-style-type: none"><li>■ Feche a porta correspondente.</li></ul>
Na indicação de temperatura do compartimento congelador acende   , adicionalmente soa um sinal de alarme.	<p>O <b>alarme de temperatura</b> foi ativado, o compartimento congelador está demasiado quente ou demasiado frio, dependendo da temperatura definida.</p> <p>As razões para isso podem ser, por exemplo:</p> <ul style="list-style-type: none"><li>– A porta do aparelho foi aberta várias vezes.</li><li>– Grandes quantidades de alimentos foram congelados, sem que tenha sido ativada a função SuperFrost.</li><li>– Ocorreu uma falha de energia elétrica mais prolongada (falha de corrente).</li><li>– O aparelho de frio tem uma anomalia.</li></ul> <ul style="list-style-type: none"><li>■ Toque em <i>OK</i>.</li></ul> <p>A mensagem de alarme foi confirmada:   apaga-se e o sinal de alarme desliga.</p> <p>No visor é exibida de forma intermitente durante aprox. 1 minuto a temperatura mais quente, que prevaleceu até agora no compartimento congelador. Por fim, a indicação de temperatura altera para a temperatura atual no compartimento congelador.</p> <p>Se pretender, pode desativar antecipadamente a indicação intermitente de temperatura:</p> <ul style="list-style-type: none"><li>■ Toque em <i>OK</i>.</li></ul> <p>A temperatura mais quente indicada é eliminada. Em seguida, na indicação da temperatura aparece novamente a temperatura real no momento no compartimento congelador.</p> <ul style="list-style-type: none"><li>■ Solucione a situação de alarme.</li><li>■ Dependendo da temperatura, verifique se os alimentos começaram a descongelar ou descongelaram mesmo. Se for este o caso, processe-os (cozer ou assar) antes de os voltar a congelar.</li></ul>

Mensagem	Causa e solução
<p><b>No visor acende , e adicionalmente soa um sinal sonoro.</b></p>	<p>Não existe água suficiente no reservatório de água.</p> <ul style="list-style-type: none"> <li>■ Encha o reservatório de água.</li> </ul> <p>A gaveta do preparador de cubos de gelo não está bem fechada.</p> <ul style="list-style-type: none"> <li>■ Feche a gaveta corretamente.</li> </ul> <p>O reservatório de água não está corretamente posicionado.</p> <ul style="list-style-type: none"> <li>■ Encaixe o reservatório de água de forma que encaixe devidamente.</li> </ul>
<p><b>No visor, acende  e adicionalmente soa um sinal de alarme.</b></p>	<p>Aparece a indicação de falha de energia elétrica: a temperatura no compartimento congelador tinha aumentado temporariamente, devido a falha de energia elétrica ou uma interrupção de corrente elétrica nos últimos dias ou horas.</p> <ul style="list-style-type: none"> <li>■ Toque em <i>OK</i>.</li> </ul> <p>A mensagem de erro foi confirmada:  apaga-se, e o sinal de alarme deixa de soar.</p> <p>Na indicação de temperatura do compartimento congelador é exibida de forma intermitente durante aprox. 1 minuto a temperatura mais quente que prevaleceu até agora no compartimento congelador. Por fim, a indicação de temperatura altera para a temperatura atual no compartimento congelador.</p> <p>Se pretender, pode desativar antecipadamente a indicação intermitente de temperatura:</p> <ul style="list-style-type: none"> <li>■ Toque em <i>OK</i>.</li> </ul> <p>A temperatura mais quente indicada é eliminada. Em seguida, na indicação da temperatura aparece novamente a temperatura real no momento no compartimento congelador. O aparelho de frio irá funcionar de acordo com a temperatura que estava regulada por último.</p> <ul style="list-style-type: none"> <li>■ Solucione a situação de alarme.</li> <li>■ Dependendo da temperatura, verifique se os alimentos estão congelados ou mesmo descongelados. Se for este o caso, processe-os (cozer ou assar) antes de os voltar a congelar.</li> </ul>

## Resolver problemas

Mensagem	Causa e solução
<b>No visor acende , eventualmente surge um código de erro F com alarmismos. Adicionalmente soa um sinal de alarme.</b>	<p>Existe uma anomalia.</p> <ul style="list-style-type: none"><li>■ Desligue o sinal de alarme tocando em <i>OK</i>.</li><li>■ Contacte o serviço de assistência técnica.</li></ul> <p>Para comunicar a anomalia, necessita também do código de erro exibido, da designação do modelo e do número de série do seu aparelho de frio. É possível exibir estas informações  diretamente:</p> <ul style="list-style-type: none"><li>■ Toque em <i>OK</i>.</li></ul> <p>No visor são exibidos os dados necessários do aparelho.</p> <ul style="list-style-type: none"><li>■ Toque em <i>OK</i>.</li><li>■ Para desligar o aparelho de frio, percorra com a tecla sensora &lt; ou &gt; até ao símbolo .</li><li>■ Para sair da indicação de informações, percorra com a tecla sensora &lt; ou &gt; até ao símbolo .</li><li>■ Toque em <i>OK</i>.</li></ul>
<b>No visor, acende   e adicionalmente soa um sinal de alarme.</b>	<p>Existe uma anomalia no preparador de cubos de gelo.</p> <ul style="list-style-type: none"><li>■ Desligue o sinal de alarme tocando em   no visor.</li><li>■ Contacte o serviço de assistência técnica.</li></ul> <p>O preparador de cubos de gelo também pode ser desligado através do modo de regulação .</p>

## Problemas com o IceMaker





<b>Problema</b>	<b>Causa e solução</b>
<b>Não é possível ligar o preparador de cubos de gelo.</b>	O aparelho de frio/zona do congelador não está ligado. ■ Ligue o aparelho de frio/zona do congelador.
<b>O IceMaker não produz cubos de gelo.</b>	O aparelho de frio ou o IceMaker não estão ligados. ■ Ligue o aparelho de frio ou o Ice Maker.
	A gaveta do Ice Maker não está bem fechada. ■ Feche a gaveta corretamente.
	Não existe água suficiente no reservatório. ■ Encha o reservatório da água.
	O reservatório da água não está corretamente posicionado. ■ Encaixe o reservatório da água corretamente de forma que encaixe devidamente.
	A caixa de cubos de gelo não está na posição correta. ■ Corrija a posição da caixa de cubos de gelo.
	A temperatura no congelador é muito elevada. ■ Selecione uma temperatura mais baixa.

# Resolver problemas

## Iluminação interior

 Perigo de choque elétrico devido a peças condutoras de corrente expostas. Ao remover a cobertura da lâmpada pode entrar em contacto com as peças condutoras de corrente. Não remova a cobertura da lâmpada. A iluminação LED só pode ser substituída e reparada exclusivamente pelo serviço de assistência técnica.

 Perigo de lesões através da iluminação LED. Esta iluminação corresponde ao grupo de risco RG 2. Se a cobertura estiver com defeito, os olhos podem ficar feridos. Se a cobertura da lâmpada estiver com defeito, não olhe diretamente para a iluminação de perto usando instrumentos óticos (uma lupa ou similar).

Problema	Causa e solução
<b>A iluminação interior não funciona.</b>	O aparelho de frio não está ligado. ■ Ligue o aparelho de frio.
	O modo Sabbath  está ligado: o visor está escuro, e o aparelho de frio a funcionar. ■ Toque em OK. No visor aparece  . ■ Toque em OK. Com a função modo Sabbath  ligada surge um ponto no canto superior do visor  . ■ Toque em OK. Com a função modo Sabbath  desligada desaparece o ponto no canto superior do visor.
	A iluminação interior desliga-se automaticamente ao fim de aprox. 15 minutos se a porta estiver aberta, para evitar sobreaquecimento. Se esse não for o caso, então existe uma anomalia. ■ Contacte o serviço de assistência técnica.
<b>A iluminação interior está intermitente.</b>	Não se trata de um erro. O alarme da porta foi ativado.

## Causa dos ruídos

Durante o funcionamento, o aparelho de frio provoca diferentes ruídos.

Com uma potência de arrefecimento mais reduzida, o aparelho de frio trabalha com economia de energia, mas durante mais tempo. O volume de som é mais baixo.

Com uma potência de arrefecimento superior, os alimentos arrefecem mais rapidamente.

O volume de som é mais alto.

Ruídos normais	O que causa os ruídos?
<b>Chiar, assobiar</b>	O refrigerante é injetado no circuito de refrigeração.
<b>Borbulhar, gorgolejar, chapinhar</b>	O refrigerante flui através dos tubos.
<b>Zumbir</b>	O aparelho de frio arrefece.
<b>Cliques</b>	O termóstato liga ou desliga o compressor.
<b>Sibilar, sussurrar</b>	O ventilador está a funcionar. O sistema de abertura de portas automático (dependendo do modelo) abre ou fecha a porta do aparelho.
<b>Crepitar</b>	Material no aparelho de frio expande-se.
<b>Chocalhar</b>	As válvulas ou abas estão ativas.
<b>Zumbir (aparelhos de frio com reservatório de água)</b>	Água é transportada a partir do reservatório de água.
<b>Sorver (aparelhos de frio com amortecedor do fecho da porta)</b>	A porta do aparelho com amortecedor do fecho da porta é aberta ou fechada.
Lembre-se que não é possível evitar os ruídos do compressor e do fluxo no circuito de refrigeração.	

## Resolver problemas

Ruídos	Causa e resolução
<b>Vibrar, bater, tilintar</b>	O aparelho de frio não está bem nivelado. Nivele o aparelho de frio recorrendo a um nível de bolha de ar. Para o efeito, utilize os pés aparafusáveis (dependendo do modelo) sob o aparelho de frio. <b>No caso de aparelhos de integrar:</b> a partir de um nicho de instalação de 140 cm, deslize as calhas estabilizadoras fornecidas na parte inferior da base do aparelho.
	O aparelho de frio está encostado a outros móveis ou aparelhos. Afaste o aparelho de frio.
	Gavetas, cestos ou prateleiras abanam ou ficam emperados. Verifique as peças amovíveis e volte a encaixá-las.
	Garrafas ou recipientes estão encostados uns aos outros. Afaste garrafas ou recipientes ligeiramente uns dos outros.
	O fixador de cabos (dependendo do modelo) ainda está pendurado na parede traseira do aparelho. Remova o fixador de cabos.

Em [miele.pt/service](http://miele.pt/service) pode obter informações relativas à resolução autónoma de anomalias e às peças de substituição da Miele.

## Contacto no caso de avarias

Contacte, p. ex., o seu distribuidor Miele ou serviço de assistência técnica Miele quando não conseguir solucionar a avaria.

Pode reservar o serviço de assistência técnica da Miele online em [www.miele.pt/service](http://www.miele.pt/service).

Os dados de contacto do serviço de assistência técnica da Miele encontram-se no final do presente documento.

O serviço de assistência técnica precisa da designação do modelo e número de série (fabr./SN/N.º). Ambas as informações podem ser encontradas na placa de características dentro do aparelho de frio ou, dependendo do modelo, no modo de regulação em Informações **i**.

## Base de dados EPREL

Desde 1 de março de 2021, as informações sobre a etiquetagem energética e os requisitos de conceção ecológica podem ser encontrados na base de dados sobre produtos europeia (EPREL). Clique na hiperligação <https://eprel.ec.europa.eu/> para aceder à base de dados sobre produtos. Ser-lhe-á aqui solicitado que insira a designação do modelo.

A designação do modelo pode ser encontrada na placa de características dentro do aparelho de frio ou, dependendo do modelo, no modo de regulação em Informações **i**.

<b>Miele</b>			
XXXXXX		N.º: XX/XXXXXXXXXX.	
<small>WEINTEMPERSCHRANK-UNTERTISCHMODELL          MULTITEMPERATURE WINE STORAGE CABINET UNDERCOUNTER TOP          ARMOIRE DE MISE EN TEMP. DES VINS MOD. ENCASTRABLE SOUS PLAN          ARMARIO P. ACCONZIONAMENTO VINS MODERNI POTREBAJO ENCIMERA          BIRHOVITÉMPERTÉNYALÍLÍBŐZÁRÓ</small>			
<small>Résse/Class          Classe/Clase          SN-ST</small>	<small>Ap-Type/AP-Type          AP-Type/AP-Type</small>	<small>Enthalpt/Net Gross Capacity          Volume Bruto/Capacidad Bruta          XXX l</small>	<small>Gefrieremenge/Freezing Capacity          Pouvoir de Congel/Capac. Congeladora</small>
<small>Nutzenhall          Net Capacity          Volume U e          Capac. Util</small>	<small>Ges / K / G / WEIN / KALT          Tot / R / F / WINE / CHILL          Tot / R / F / C          Tot / F / C / WINE / CHILL</small>	<b>R600a: XXg</b>	

## Garantia

O presente produto está sujeito à garantia legalmente prevista pelo Decreto-lei n.º 84/2021, de 18 de outubro, que regula os direitos do consumidor na compra e venda de bens, conteúdos e serviços digitais, ou por qualquer outra disposição legal que modifique ou substitua aquele diploma.

# Informações

---

## Declaração de Conformidade

A Miele declara que este combinado cumpre a Directiva 2014/53/UE.

O texto integral da Declaração de Conformidade UE está disponível num dos seguintes URLs:

- Produtos, Download, em [www.miele.pt](http://www.miele.pt)
- Assistência técnica, pedidos de informações, manuais de utilização, em <https://miele.pt/instrucoes-utilizacao-125> através do nome do produto ou do número de fabrico

Banda de frequência	2,4000 GHz – 2,4835 GHz
Potência máxima de transmissão	< 100 mW

## Direitos de autor e licenças

Para operar e controlar o módulo de comunicação, a Miele utiliza softwares próprios ou de terceiros, que não estão sujeitos à chamada condição de licença Open Source. Estes softwares/componentes de software estão protegidos por direitos de autor. Os direitos de autor da Miele e de terceiros devem ser respeitados.

Além disso, o módulo de comunicação integrado no aparelho contém componentes de software que são distribuídos sob condições de licença Open Source. Pode consultar os componentes Open Source incluídos, juntamente com as declarações de direitos de autor correspondentes, cópias das respetivas condições de licença aplicáveis, bem como, se necessário, outras informações localmente via IP, através de um navegador web ([http\[s\]://<endereço IP>/Licenses](http[s]://<endereço IP>/Licenses)). Os regulamentos referentes a responsabilidade e garantia aí indicados das condições de licença de Open Source aplicam-se apenas aos respetivos detentores de direitos.

**Miele Portuguesa, Lda.**

Av. do Forte, 5  
2790-073 Carnaxide

**Contactos:**

Telf.: 214248100

**Apoio ao cliente**

[info@miele.pt](mailto:info@miele.pt)

**Serviço técnico**

[miele.pt/service](http://miele.pt/service)

**Website**

[miele.pt](http://miele.pt)

**Miele Experience Center em Carnaxide**

Av. do Forte, 5  
2790-073 Carnaxide  
Telf.: 214248400

Sede Alemanha:  
Miele & Cie. KG  
Carl-Miele-Straße 29  
33332 Gütersloh  
Alemanha

KFN 4799 ...

pt-PT

M.-Nr. 12 137 400 / 07 / 002