

Használati és szerelési útmutató Indukciós főzőlapok



A használati útmutatót **feltétlenül** olvassa el felállítás, telepítés, üzembe helyezés előtt. Ezáltal megvédi önmagát, valamint elkerüli a károkat.

Tartalom

Biztonsági utasítások és figyelmeztetések	5
Az ön hozzájárulása a környezetvédelemhez	14
Áttekintés	15
Főzőlap	15
Főzőfelületek adatai	16
Mellékelt tartozékok	17
Kezelőelemek	18
Érintőkijelző	18
Szimbólumok	20
Első üzembe helyezés	21
A főzőlap tisztítása első alkalommal	21
A főzőlap üzembe helyezése első alkalommal	21
Miele@home	22
Con@ctivity	25
Működési mód	27
Zajok	28
Power Management	29
Főzőedények	30
Energiatakarékossági tanácsok	32
Beállítási tartományok	33
Kezelés	34
Kezelési elv	34
Menüpont kiválasztása	35
Pull-down menü (legördülő menü) megjelenítése	35
Lapozás	35
Kilépés a menüsintből	35
Beállítás módosítása egy választási listában	35
Edényfelismerés	35
A főzőedény pozicionálása	36
A főzőlap bekapcsolása	38
A teljesítményfokozat beállítása	38
A főzőzóna/főzőlap kikapcsolása	38
Maradékhő-kijelző	39
TempControl 	40
A teljesítményfokozat beállítása – kibővített beállítási tartomány	43
PowerFlex Plus főzőfelület	43
Asszisztens 	46

Időzítő	49
Stopper	49
Lekapcsoló automatika	50
Kiegészítő funkciók	51
Stop&Go	51
Recall (Memória)	51
Törlésvédelem	52
Bemutatótermi üzemmód	52
Főzőlap adatainak kijelzése	52
Biztonsági berendezések	53
Üzembehelyezési zár	53
Biztonsági kikapcsolás	54
Túlhevülés elleni védelem	54
Beállítások 	55
Adatok a vizsgálóintézetek számára	57
Tisztítás és ápolás	58
Üvegkerámia felületek tisztítása.....	59
Mi a teendő, ha	60
Üzenetek a kijelzőkön/kijelzőn.....	60
Váratlan rendellenesség	61
Nem kielégítő eredmény	62
Általános problémák vagy műszaki hibák.....	63
Utólag vásárolható tartozékok	64
Ügyfélszolgálat	65
Kapcsolatfelvétel üzemzavarok esetén	65
Garancia.....	65
Telepítés	66
Biztonsági útmutatások a beépítéshez	66
Biztonsági távolságok	67
Útmutatások a beépítéshez – ráültethető	71
Beépítési méretek – ráültethető	72
Beépítési méretek – KM 7999 FR	72
Beépítési méretek – KM 7999 FL.....	73
Ráültethető kivitel.....	74
Tanácsok a beépítéshez – síkba építhető	75
Beépítési méretek – síkba építhető	76
Beépítési méretek – KM 7999 FL.....	76
Síkba építhető kivitel.....	77
Elektromos csatlakozás	78

Tartalom

Termék adatlapok.....	80
Megfelelőségi nyilatkozat	81

Biztonsági utasítások és figyelmeztetések

Ez a főzőlap megfelel a kötelező biztonsági előírásoknak. Szakszerűtlen használata azonban személyi sérülésekhez és vagyoni károkhoz vezethet.

Olvassa el figyelmesen a Használati és szerelési utasítást, mielőtt a főzőlapot üzembe helyezi. Ez fontos útmutatásokat tartalmaz a beépítéshez, a biztonsághoz, a használathoz és a karbantartáshoz. Ezáltal védi önmagát és másokat, valamint elkerüli a főzőlap károsodását.

Az IEC 60335-1 szabványnak megfelelően a Miele kifejezetten felhívja a figyelmet arra, hogy a főzőlap telepítéséről szóló fejezetet valamint a biztonsági előírásokat és figyelmeztetéseket feltétlenül el kell olvasni és be kell tartani.

A Miele nem tehető felelőssé azon károkért, amelyek ezeknek az útmutatások figyelmen kívül hagyásából származnak.

Őrizze meg a Használati és szerelési utasítást, és adja azt tovább az esetleges következő tulajdonosnak.

Biztonsági utasítások és figyelmeztetések

Rendeltetésszerű használat

- ▶ Ez a főzőlap háztartásban és a háztartáshoz hasonló felállítási környezetben történő használatra készült.
- ▶ Ez a főzőlap nem alkalmas a szabadban történő alkalmazásra.
- ▶ A főzőlapot kizárólag háztartási keretek között használja ételek elkészítésére és melegen tartására. Az összes többi felhasználási mód tilos.
- ▶ Azok a személyek, akik fizikai, érzékelési vagy szellemi képességeik vagy tapasztalatlanságuk vagy tájékozatlanságuk miatt nem tudják a főzőlapot biztonságosan kezelni, a kezeléskor felügyelni kell őket. Ezek a személyek csak akkor kezelhetik a főzőlapot felügyelet nélkül, ha úgy elmagyarázták nekik, hogy biztonságosan tudják kezelni. Fel kell tudniuk ismerni és meg kell tudniuk érteni a helytelen használat lehetséges veszélyeit.

Gyermekek a háztartásban

- ▶ A nyolc év alatti gyermekeket tartsa távol a főzőlaptól, kivéve, ha állandó felügyelet alatt állnak.
- ▶ Nyolc év feletti gyermekek csak akkor kezelhetik a főzőlapot felügyelet nélkül, ha úgy elmagyarázták nekik, hogy biztonságosan tudják kezelni. A gyermekeknek fel kell tudniuk ismerni és meg kell tudniuk érteni a helytelen használat lehetséges veszélyeit.
- ▶ Gyermekeknek nem szabad a főzőlapot felügyelet nélkül tisztítaniuk.
- ▶ Ügyeljen azokra a gyermekekre, akik a főzőlap közelében tartózkodnak. Soha ne hagyja a gyermekeket a főzőlappal játszani.
- ▶ A főzőlap működés közben felforrósodik és még egy ideig kikapcsolás után is forró marad. Tartsa távol a gyermekeket a főzőlaptól, amíg az annyira le nem hűlt, hogy bármiféle égési veszélyt kizárjon.
- ▶ Égési sérülésveszély! Ne tartson gyermekek számára érdekes tárgyakat a főzőlap feletti vagy mögötti területeken. A gyermekeket ez arra csábíthatja, hogy felmásszanak a főzőlapra.
- ▶ Égési és forrázási veszély! Fordítsa a fazék- és serpenyőfogantyúkat oldalra a munkafelület fölé, hogy a gyerekek ne tudják azokat lehúzni és megégetni magukat.
- ▶ Fulladásveszély! A gyermekek játék közben a csomagolóanyagokat (pl. fólia) magukra tekerhetik, vagy a fejükre húzhatják és megfulladhatnak. A csomagolóanyagokat tartsa távol a gyermekektől.
- ▶ Használja az üzembe helyezési zárat, hogy a főzőlapot a gyermekek felügyelet nélkül ne tudják bekapcsolni.

Biztonsági utasítások és figyelmeztetések

Műszaki biztonság

▶ A szakszerűtlen telepítési és karbantartási munkálatok vagy javítások veszélyeztethetik a felhasználót. A telepítési és karbantartási munkálatokat vagy javításokat csak a Miele által engedélyezett szakemberek végezhetik el.

▶ A főzőlap sérülései veszélyeztethetik az ön biztonságát. Ellenőrizze a látható sérüléseket. Soha ne helyezzen üzembe sérült készüléket.

▶ Lehetséges az önálló vagy a hálózattal nem szinkronban álló energiaellátó rendszer időszakos vagy folyamatos üzemeltetése (például szigethálózatok, biztonsági tartalékrendszerek). Az üzemeltetés feltétele, hogy az energiaellátó rendszer megfeleljen az EN 50160 vagy hasonló szabvány előírásainak.

A házi elosztórendszerrel és ezzel a Miele termékkel kapcsolatban előírányzott óvintézkedéseket a működést és a működési módot tekintve sziget üzemben vagy a hálózattal nem szinkronban álló üzem esetén is biztosítani kell, illetve azonos intézkedésekkel kell helyettesíteni a telepítésnél. Mint például a VDE-AR-E 2510-2 aktuális kiadványában leírtak szerint.

▶ A főzőlap villamos biztonsága csak akkor garantált, ha azt egy előírászerűen kiépített védővezetékes (földelt) hálózati rendszerhez csatlakoztatja. Ennek az alapvető biztonsági feltételnek meg kell lenni. Kétséges esetben elektrotechnikai szakemberrel ellenőriztesse a villamos hálózatot.

▶ A főzőlap adattábláján található csatlakoztatási adatoknak (frekvencia és feszültség) feltétlenül meg kell egyezniük a villamos hálózat adataival, hogy a készülék ne károsodjon.

Hasonlítsa össze ezeket az adatokat csatlakoztatás előtt. Kétség esetén kérdezzen meg egy elektrotechnikai szakembert.

▶ Az elosztó, vagy hosszabbító nem garantálják a szükséges biztonságot (tűzveszély). Ne csatlakoztassa ezeken keresztül a főzőlapot a villamos hálózatához.

▶ A főzőlapot csak beépítve használja, hogy a biztonságos funkciója szavatolt legyen.

▶ Jelen főzőlapot nem szabad nem rögzített helyeken (pl. hajókon) üzemeltetni.

▶ Az áramvezető csatlakozók érintése, valamint a villamos és mechanikai felépítés megváltoztatása veszélyezteti önt, és esetlegesen a főzőlap működési zavarához vezethet.

Soha ne nyissa ki a főzőlap házát.

Biztonsági utasítások és figyelmeztetések

- ▶ A garanciaigény elvész, ha a főzőlap javítását nem a Miele által felhatalmazott Ügyfélszolgálat végzi el.
- ▶ Csak eredeti alkatrészek esetében garantálja a Miele, hogy a biztonsági követelményeket teljesítik. Hibás alkatrészeket csak ilyenekre szabad kicserélni.
- ▶ A főzőlap nem alkalmas külön időkapcsoló órával vagy távirányító rendszerrel történő üzemeltetésre.
- ▶ A főzőlapot elektrotechnikai szakembernek kell az elektromos hálózathoz csatlakoztatnia (Lásd a „Telepítés“ fejezet „Elektromos csatlakoztatás“ részt).
- ▶ Ha a hálózati csatlakozó vezeték sérült, egy villanyszerelőnek ki kell cserélnie azt egy speciális csatlakozóvezetékre (lásd a „Telepítés“ című fejezet „Elektromos csatlakozás“ szakaszát).
- ▶ Beszerelési és karbantartási munkák, vagy javítások előtt a főzőlapot le kell választani a hálózatról. Ezt biztosítsa azzal, hogy
 - kapcsolja le a háztartás villamos hálózatának biztosítóját, vagy
 - csavarja ki teljesen a ház becsavarható biztosítóját, vagy
 - húzza ki a hálózati csatlakozót (ha van) a dugaszoló aljzatból. Ilyenkor ne a hálózati csatlakozókábelt húzza, hanem a hálózati csatlakozót.
- ▶ Áramütés veszély! A főzőlapot ne használja, ha a főzőlapon sérülések, törések, hasadások vagy repedések vannak vagy azonnal kapcsolja ki. Válassza le a főzőlapot a villamos hálózatról. Forduljon az Ügyfélszolgálatához.
- ▶ Ha a főzőlapot egy bútor előlap mögé (pl. ajtó) építették be, soha ne csukja be az előlapot, amíg a főzőlapot használja. A zárt bútor előlap mögött felgyülemlik a meleg és a nedvesség. Ezáltal a főzőlap, a szekrény és a talaj is károsodhat. Csak akkor csukja be a bútor előlapot, ha a maradék hő kijelzők kialudtak.

Biztonsági utasítások és figyelmeztetések

Szakszerű használat

- ▶ A főzőlap működés közben felforrósodik és kikapcsolás után még egy ideig forró is marad. Csak ha a maradékhő-kijelzők elaludtak, akkor nincs már égési sérülésveszély.
- ▶ Az olajok és zsírok túlhevülve meggyulladhatnak. Ne hagyja a főzőlapot zsírral, olajjal történő munkálatok során felügyelet nélkül. Soha ne oltsa vízzel az olaj- és zsírtüzeket. Fojtsa el óvatosan a lángokat egy fedéllel, vagy egy oltótakaróval.
- ▶ Működés közben ne hagyja felügyelet nélkül a főzőlapot! Állandóan ellenőrizze a rövid főzési és sütési folyamatokat.
- ▶ A lángok meggyújthatják a páraelszívó zsírszűrőjét. Ne flambírozzon soha egy páraelszívó alatt.
- ▶ Ha spray-dobozok, könnyen gyulladó folyadékok vagy éghető anyagok felmelegednek, azok meggyulladhatnak. Ezért soha ne tartson gyúlékony tárgyakat a fiókban közvetlenül a főzőlap alatt. Az esetlegesen meglévő evőeszköztartóknak hőálló anyagból kell lenniük.
- ▶ Soha ne melegítsen üres edényt.
- ▶ Zárt dobozokban a főzés és melegítés során túlnyomás keletkezik, amelynek következtében kidurranhatnak. Ne használja a főzőlapot befőzésre és dobozok melegítésére.
- ▶ Ha letakarja a főzőlapot, akkor véletlen bekapcsolás, vagy maradékhő esetén fennáll a veszély, hogy az anyag meggyullad, szétreped, vagy megolvad. Soha ne takarja le a főzőlapot pl. borítólappal, ruhával, vagy védőfóliával.
- ▶ Bekapcsolt főzőlap, véletlen bekapcsolás vagy maradékhő esetén fennáll a veszélye, hogy a főzőlapra helyezett fém tárgyak felforrósodnak. Más anyagok megolvadhatnak vagy meggyulladhatnak. Nedves edénytetők odaragadhatnak. A főzőlapot ne használja tároló felületként. Használat után kapcsolja ki a főzőlapot.
- ▶ Megégetheti magát a forró főzőlappal. A forró készüléken végzett minden munkánál védje a kezét edényfogó kesztyűvel, vagy edényfogó kendővel. Csak száraz kesztyűt, vagy kendőt használjon. A vizes, vagy nedves textíliák jobban vezetik a hőt és a keletkező gőz által égési sérüléseket okozhatnak.
- ▶ Ha a főzőlap közelében egy villamos készüléket, (pl. egy kézi mixer) használ, akkor ügyeljen arra, hogy a hálózati csatlakozókábel ne érintkezzen a forró főzőlappal. A csatlakozó vezeték szigetelése megsérülhet.

Biztonsági utasítások és figyelmeztetések

- ▶ Só, cukor, vagy homokszemek, pl. zöldség pucolásából, karcolókat okozhatnak, ha az edény alja alá kerülnek. Ügyeljen arra, hogy az üvegkerámia lap és az edény alja tiszta legyen, mielőtt felteszi a főzőedényt.
- ▶ Leeső tárgyak (akár könnyű tárgyak is, mint sószóró) repedéseket, vagy töréseket okozhatnak az üvegkerámia lapon. Ügyeljen arra, hogy semmilyen tárgy ne essen az üvegkerámia lapra.
- ▶ Az érintőkijelzőn lévő forró tárgyak az alatta lévő elektronikában kárt okozhatnak. Soha ne helyezzen forró edényeket és serpenyőket az érintőkijelző területére.
- ▶ Ha cukor, cukor tartalmú ételek, műanyag vagy alufólia a forró főzőlapra kerülnek és megolvadnak, lehűléskor károsítják az üvegkerámia felületet. Azonnal kapcsolja ki a készüléket, és kaparja le ezeket az anyagokat alaposan egy üvegkaparóval. Húzzon edényfogó kesztyűt. Tisztítsa meg az üvegkerámia felületet egy üvegkerámia tisztítóval, amint az lehűlt.
- ▶ Savtartalmú élelmiszerek, például az ecet, lekvár vagy citromlé elszínezhetik az üvegkerámiát. Azonnal távolítsa el a savtartalmú élelmiszereket.
- ▶ A bekapcsolt tűzhelyen lévő üres edények az üvegkerámia lap sérüléséhez vezethetnek. Üzemelés közben ne hagyja felügyelet nélkül a főzőlapot!
- ▶ A durva aljú edények és serpenyők megkarcolják az üvegkerámia lapot. Csak sima aljú edényeket és serpenyőket használjon.
- ▶ Áthelyezéshez emelje fel az edényeket. Így elkerülheti a kopás és karcoldás általi foltosodást.
- ▶ Az indukciós főzőzónák nagy felmelegítési sebessége miatt bizonyos körülmények között a főzőedény aljának hőmérséklete a legrövidebb idő alatt elérheti az olajok és zsírok öngyulladás hőmérsékletét. Működés közben ne hagyja felügyelet nélkül a főzőlapot!
- ▶ Zsírok vagy olajok melegítéséhez soha ne használja a Boostert. Zsírokat és olajokat a(z) *Manuális* 1–9funkcióban legfeljebb 1 percre melegítsen.
- ▶ Csak szívritmusszabályzóval rendelkező személyek számára: A bekapcsolt főzőlap közvetlen közelében elektromágneses mező keletkezik. A szívritmusszabályzóra való hátrányos hatás valószínűtlen. Kétség esetén forduljon szívritmus-szabályzója gyártójához vagy orvosához.

Biztonsági utasítások és figyelmeztetések

- ▶ A bekapcsolt főzőlap elektromágneses mezője befolyásolhatja a mágnesezhető tárgyak működését. Hitelkártyáknak, adattároló eszközöknek, zsebszámológépeknek nem szabad a bekapcsolt főzőlap közvetlen közelében lenni.
- ▶ Fém tárgyak, amelyeket a főzőlap alatti fiókban tárol, a készülék hosszabb, intenzív használata során felmelegedhetnek.
- ▶ A főzőlap hűtőventilátorral van felszerelve. Ha a beépített főzőlap alatt egy fiók található, ügyeljen a fiók tartalma és a készülék alja közötti megfelelő távolságra, hogy elegendő hideg levegő jusson a főzőlaphoz.
- ▶ Ha a beépített főzőlap alatt fiók található, ne tároljon semmilyen éles vagy kis tárgyat, papírt, szalvétát stb. a fiókban. Ezek a tárgyak a szellőző nyílásokon a készülékbe kerülhetnek vagy felszívódhatnak, és így a hideg levegő ventilátort károsítják vagy a hűtés működését akadályozzák.
- ▶ Ha indukciós adapterlemezt használ a főzőedényekhez, károsodhatnak vagy akár tönkre is mehetnek az indukciós generátorok. Ne használjon indukciós adapterlemezt.

Tisztítás és ápolás

▶ A gőztisztító készülék gőze az áramvezető alkatrészekre juthat és zárlatot okozhat.

A főzőlap tisztításához soha ne használjon gőztisztító készüléket.

▶ Ha a főzőlap egy pirolízis-sütő, vagy -tűzhely fölé van beépítve, a pirolízis folyamata közben ne üzemeltesse, mert a főzőlap hővédelme kioldhat (lásd a megfelelő fejezetben).

Az ön hozzájárulása a környezetvédelemhez

A csomagolás ártalmatlanítása

A csomagolás a kezelést szolgálja, és megvédi a készüléket a szállítási sérülésektől. A csomagolóanyagokat környezetvédelmi és hulladékkezelés-technikai szempontok alapján választottuk ki, és általában újrahasznosíthatók.

A csomagolásnak az anyagkörforgásba való visszavezetése nyersanyagot takarít meg. Használja az újrafelhasználható anyagok anyagspecifikus gyűjtőhelyeit, és vegye igénybe az anyagspecifikus visszajuttatási lehetőségeket. A szállítási csomagolást a Miele szakkereskedő visszaveszi.

A régi készülék ártalmatlanítása

Az elektromos és elektronikus készülékek számos értékes anyagot tartalmaznak. Ugyanakkor tartalmaznak olyan anyagokat, elegyeket és alkatrészeket is, amelyek működésükhöz és biztonságosságukhoz voltak szükségesek. A háztartási szemétbe kerülve, illetve nem szakszerű kezelés esetén ezek veszélyeztethetik az emberi egészséget és károsíthatják a környezetet. Ezért régi készülékét semmi esetre se dobja a háztartási szemétbe.



Helyette az önkormányzatoknál, a kereskedőknél vagy a Mielénél hivatalosan kijelölt, az elektromos és elektronikus készülékek ingyenes leadására és hasznosítására szolgáló gyűjtő- és visszavételi helyeket használja. Az esetlegesen az ártalmatlanítani kívánt régi készüléken maradt személyes adatok törléséért törvényileg ön felel. Önnek törvényi kötelessége, hogy a készülék által nem szorosán körülzárt, roncsolás nélkül kivehető elhasznált elemeket és akkumulátorokat, valamint lámpákat roncsolás nélkül vegye ki. Vigye el ezeket egy megfelelő gyűjtőhelyre, ahol ingyenesen leadhatja őket. Gondoskodjon arról, hogy a régi készülékét az elszállításig gyermekek elől biztosan elzárt helyen tárolják.

Főzőlap

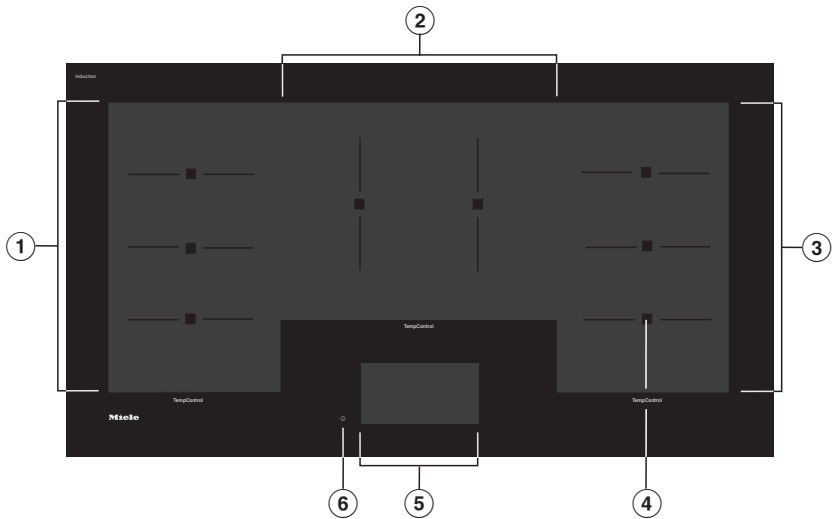

- ① PowerFlex Plus főzőfelület TempControllal
- ② PowerFlex Plus főzőfelület TempControllal
- ③ PowerFlex Plus főzőfelület TempControllal
- ④ Szenzorok a TempControlhoz
- ⑤ Érintőkijelző
- ⑥ Főzőzóna Be/Ki érintőgomb

Áttekintés

Főzőfelületek adatai

Főzőfelület	Méreték (mm) ¹	Max. teljesítmény (watt) 230 V-nál ²
①	382 x 226	normál 2 800 Booster 3 600
②	286 x 365	normál 2 800 Booster 3 600
③	382 x 226	normál 2 800 Booster 3 600
		Összesen 10 800

¹ A megadott tartomány a használható főzőedény maximális fenékfelületének felel meg.

² A megadott teljesítmény a főzőedény nagyságától és anyagától függően eltérhet.

Mellékelt tartozékok

Utólagosan rendelhet a mellékelt és további tartozékokból szükség szerint (lásd „Vásárolható tartozékok“ fejezet).

Wi-Fi-stick XKS 3170 W

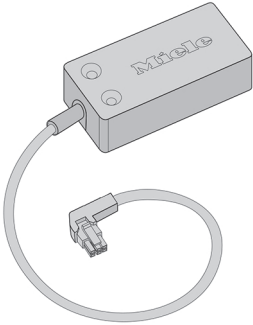

Kezelőelemek

Érintőkijelző

 A hegyes vagy éles tárgyak vagy a forró főzőedény kárt okozhat. Az érintőkijelzőt hegyes vagy éles tárgyak, mint pl. ceruzák, tollak megkarcolhatják. Az érintőkijelzőn lévő forró főzőedény az alatta lévő elektronikában kárt okozhat. Az érintőkijelzőt csak ujjal érintse meg. Ne helyezzen tárgyakat az érintőkijelzőre. Ne helyezzen forró főzőedényt az érintőkijelzőre.

Az érintőkijelző három részre van felosztva.

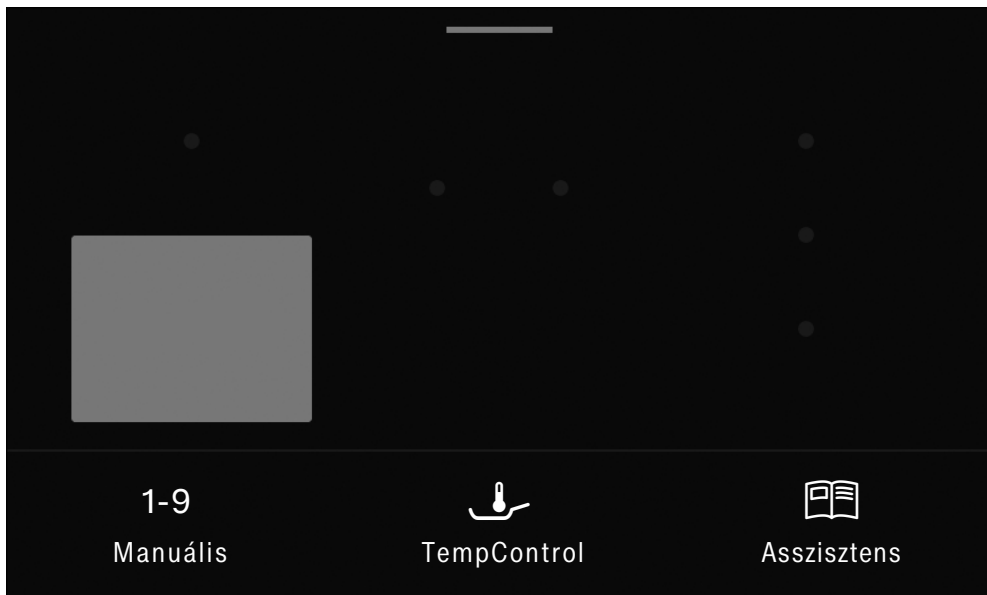

Felül

Az érintőkijelző felső szélén található a narancssárga vonal, amellyel megnyithatja a legördülő menüt. A legördülő menüben a főzési folyamat során elvégezheti a beállításokat.

A fejlécen megjelenik balra a menü elérési útja. Az egyes menüpontok függőleges vonallal vannak egymástól elválasztva.

Ha megérint egy menü nevet a fejlécen, a kijelző az adott menüre vált.

Középen

Középen találja a főzőfelületeket. Az aktív főzőzónák szürke színűek és – ha elkezdődött a főzési folyamat – megjelenítik az üzemidőt. A főzés típusától függően megjelenik a beállított hőmérséklet vagy a teljesítményfokozat is. A kiválasztott főzőzóna narancssárga színű.



Lábléc

A láblécben találja a főmenü szimbólumait. Válassza ki a főzési típust.





Kezelőelemek

Szimbólumok

Főmenü



Szimbólum	Jelentés
1–9 Manuális	Kézi főzés – Teljesítményfokozat kiválasztása
 TempControl	Szenzor által segített sütés – Hőmérséklet kiválasztása
 Asszisztens	Asszisztens funkció a kiválasztott élelmiszerek és receptek elkészítéséhez

Legördülő menü

Szimbólum	Jelentés
	Törlésvédelem
i	Ez a piktogram jelöli a kiegészítő kezelési információkat és utasításokat.
II/▶	Stop&Go
	Stopper
	Üzembehelyezési zár
	Beállítások

Egyéb szimbólumok

A választott funkciótól függően egyéb szimbólumok jelennek meg.

Szimbólum	Jelentés
	Lekapcsoló automatika
	A fölérendelt szintre vagy a főmenübe jut vissza.

A főzőlap tisztítása első alkalommal

- Távolítsa el az esetleg rajta levő védőfóliákat és matricákat.
- A biztonsági- és beépítési utasítások valamint a típustábla matricát nem szabad eltávolítani!

Ezzel megkönnyíti az ügyfélszolgálat munkáját és a szerelési munkákat.

- Az első használat előtt törölje le készülékét egy nedves kendővel és szárítsa meg.

A főzőlap üzembe helyezése első alkalommal

Nyelv beállítása

- Válassza ki a kívánt nyelvet.
- Hagyja jóvá az OK-kal.

Első ételkészítés

A fémből készült alkatrészeket ápolószerrel védik. Amikor a készüléket először üzembe helyezi, szagképződés lép fel és esetleg pára szabadul fel. Az indukciós tekercsek felmelegítése által is szagképződés lép fel az első üzemórákban. A szag minden további használatkor csökken, végül teljesen megszűnik.

A szag és az esetlegesen fellépő pára nem utalnak helytelen csatlakoztatásra, vagy készülékhibára.

Ügyeljen arra, hogy az indukciós főzőlapoknál a felmelegedési idő nagyon sokkal rövidebb, mint a hagyományos főzőlapoknál.

Első üzembe helyezés

Miele@home

Feltétel:

- Otthoni Wi-Fi-hálózat
- A mellékelt Wi-Fi-sticket telepíteni kell.

Ha telepítve van a mellékelt Wi-Fi-stick, a főzőlapot összekapcsolhatja az otthoni Wi-Fi-hálózattal.

Ha a Miele páraelszívója is a helyi Wi-Fi-hálózatba van csatlakoztatva, a páraelszívó automatikus vezérlését a Con@ctivity funkción keresztül használhatja. További információkat a páraelszívó használati és szerelési utasításában talál.

Győződjön meg arról, hogy a főzőlap felállítási helyén a Wi-Fi-hálózat jel-erőssége megfelelő.

Többféle módon is csatlakoztathatja a főzőlapot a Wi-Fi-hálózathoz.

Hálózatvezérelt készenléti üzemmódban a főzőlap max. teljesítményfelvétele 2 W.

A Wi-Fi kapcsolat elérhetősége

A Wi-Fi kapcsolat egy frekvencia tartományt oszt meg más készülékekkel (pl. mikrohullámú sütő, távirányítású játékok). Ezért időszakos vagy állandó kapcsolódási zavarok léphetnek fel. A kínált funkciók állandó rendelkezésre állását ezért nem lehet biztosítani.

A Miele@home elérhetősége

A Miele App használata a Miele@home szolgáltatások elérhetőségétől függ az ön országában.

A Miele@home szolgáltatás nem minden országban elérhető.

Információkat az elérhetőségről a www.miele.com weboldalon talál.

Miele alkalmazás

A Miele alkalmazást ingyenesen letöltheti az Apple AppStore-ból vagy a Google Play áruházból.



A Miele App mobil végkészülékre való telepítését követően az alábbi műveleteket hajthatja végre:

- információkat kérhet le főzőlapja üzemállapotáról
- útmutatásokat hívhat le főzőlapja programlefutásához
- Miele@home hálózatot alakíthat ki további Wi-Fi-képes Miele háztartási készülékekkel

A Miele@home beállítása

Kapcsolódás Appon keresztül

Létrehozhatja a hálózati kapcsolatot a Miele@mobile alkalmazással.

- Telepítse a Miele@mobile Appot a mobil végkészülékére.

A bejelentkezéshez szükség van:

1. A Wi-Fi-hálózata jelszavára.
2. A főzőlapja jelszavára.

A főzőlap jelszava a gyári szám utolsó 9 számjegye. A gyári számot megtalálja a(z) Beállítások  menüben a(z) Szoftver verzió alatt (lásd a „Kiegészítő funkciók“ fejezet, „Főzőlap adatok megjelenítése“ részt).

- Kapcsolja be a főzőlapot.
- Mobil végkészülék: indítsa el a Miele@mobile Appot.
- Főzőlap: hívja elő a(z) Beállítások  menüt.
- Főzőlap: érintse meg a következőt: Miele@home | bekapcsolás | bejelentkezés App-al.
- Mobil végkészülék: kövesse az App-ban megjelenő felhasználói útmutatót.

Az érintőkijelzőn a(z) A kapcsolat sikeresen létrejött üzenet jelenik meg.

Kapcsolódás WPS-en keresztül

Feltétel: WPS (Wi-Fi Protected Setup) kapcsolatra képes router.

- Kapcsolja be a főzőlapot.
- Főzőlap: érintse meg a következőt: Miele@home | bekapcsolás | bejelentkezés WPS-el.
- Wi-Fi router: aktiválja a Wi-Fi routeren a WPS funkciót.

Főzőlap: az érintőkijelzőn a(z) A kapcsolat sikeresen létrejött üzenet jelenik meg.

Tanács: Ha a Wi-Fi routere nem rendelkezik WPS kapcsolati móddal, használja a Miele@mobile Appal való csatlakoztatást.

- Mobil végkészülék: kövesse az App-ban megjelenő felhasználói útmutatót.



Első üzembe helyezés

A folyamat megszakítása

- Érintse meg a(z) kikapcsolás gombot.

Beállítások visszaállítása

A rádiós stick vagy a router kicserélésekor nem szükséges a visszaállítás.

- Kapcsolja be a főzőlapot.
- Hívja elő a beállításokat  (lásd „Beállítások “ fejezet).
- Érintse meg a következőt: Miele@home | visszaállítás.

Az érintőkijelzőn a(z) Hálózati beállítások visszaállítva üzenet jelenik meg.

Állítsa vissza a beállításokat, ha a főzőlapot ártalmatlanítja, eladja, vagy egy használt főzőlapot helyez üzembe. Csak így biztosítható, hogy minden személyes adatot eltávolítson, illetve az előző tulajdonos ne férhessen hozzá a főzőlaphoz.

Con@ctivity

A Con@ctivity a Miele főzőlap és a Miele páraelszívó közötti közvetlen kommunikációt jelenti. A Con@ctivity lehetővé teszi a páraelszívó automatikus vezérlését az Ön Miele főzőlapja üzemi állapotának függvényében.

További információkat a páraelszívó használati és szerelési utasításában talál.

Hálózatvezérelt készenléti üzemmódban a főzőlap max. teljesítményfelvétele 2 W.

A Wi-Fi kapcsolat elérhetősége

A Wi-Fi kapcsolat egy frekvencia tartományt oszt meg más készülékekkel (pl. mikrohullámú sütő, távirányítású játékok). Ezért időszakos vagy állandó kapcsolódási zavarok léphetnek fel. A kínált funkciók állandó rendelkezésre állását ezért nem lehet biztosítani.

Con@ctivity beállítása

A főzőlap és a páraelszívó között beállíthatja a Con@ctivity funkciót az otthoni Wi-Fi-hálózaton vagy közvetlen Wi-Fi-kapcsolaton keresztül.

Con@ctivity a helyi Wi-Fi hálózaton keresztül (Con@ctivity 3.0)

Feltétel:

- Otthoni Wi-Fi-hálózat
- A mellékelt Wi-Fi-sticket telepíteni kell
- Wi-Fi-képes Miele páraelszívó

- Kösse be a páraelszívót és a főzőlapot a helyi Wi-Fi hálózatba (Lásd az „Első üzembe helyezés” fejezet „Miele@home” részt).

A Con@ctivity-funkció automatikusan aktiválódik.

A páraelszívók bekötéséhez szükséges információkat megtalálja a hozzá tartozó használati és szerelési utasításban.



Első üzembe helyezés

Con@ctivity közvetlen Wi-Fi kapcsolat keresztül (Con@ctivity 3.0)

Feltétel:

- A mellékelt Wi-Fi-sticket telepíteni kell
- Wi-Fi-képes Miele páraelszívó

A páraelszívók bekötéséhez szükséges információkat megtalálja a hozzá tartozó használati és szerelési utasításban.

- Kapcsolja be a főzőlapot.
- Hívja elő a beállításokat  (lásd „Beállítások ” fejezet).
- Érintse meg a következőt: Miele@home | bekapcsolás | Con@ctivity.

Az érintőkijelzőn a(z) A kapcsolat sikeresen létrejött üzenet jelenik meg.

A páraelszívón sikeres csatlakozás után folyamatosan világít a **2** és a **3**.



- Hagyja el a csatlakozási módot a páraelszívón a késleltetett leállítás gombjának ⁵¹⁵ megnyomásával.

A Con@ctivity funkció most már aktív.

Ha van közvetlen Wi-Fi-kapcsolat, a főzőlapot és a páraelszívót nem lehet helyi hálózatba kötni. Ha később ezt szeretné, a főzőlap és a páraelszívó közötti közvetlen Wi-Fi kapcsolatot először le kell választani (lásd „Beállítások visszaállítása” fejezet, és a páraelszívó Használati és szerelési utasításában a „Wi-Fi lejelentkezés” fejezet).

Beállítások visszaállítása

A rádiós stick vagy a router kicserélésekor nem szükséges a visszaállítás.

- Kapcsolja be a főzőlapot.
- Hívja elő a beállításokat  (lásd „Beállítások ” fejezet).
- Érintse meg a következőt: Miele@home | visszaállítás.

Az érintőkijelzőn a(z) Hálózati beállítások visszaállítva üzenet jelenik meg.

Állítsa vissza a beállításokat, ha a főzőlapot ártalmatlanítja, eladja, vagy egy használt főzőlapot helyez üzembe. Csak így biztosítható, hogy minden személyes adatot eltávolítson, illetve az előző tulajdonos ne férhessen hozzá a főzőlaphoz.

A folyamat megszakítása

- Érintse meg a(z) kikapcsolás gombot.

Az üvegkerámia lap alatt indukciós tekercsek találhatók. Ezek a tekercsek mágneses teret hoznak létre, amely közvetlenül az edény aljára hat és hevíti azt. Az üvegkerámia lap csak indirekt módon az edény alja által leadott hőtől melegszik fel.

A főzőedény pozícióját, méretét és formáját az indukció automatikusan felismeri.

Az indukció csak mágnesezhető aljjal rendelkező főzőedénnyel működik (lásd a „Főzőedény“ fejezetet).

⚠ A forró tárgyak égési sérülést okozhatnak.

Bekapcsolt főzőlap, véletlen bekapcsolás vagy maradékhő esetén fennáll a veszélye, hogy a főzőlapra helyezett fém tárgyak felforrósodnak.

A főzőlapot ne használja tároló felületként.

Használat után kapcsolja ki a főzőlapot az ① érintőgombbal.

Főzőfelületek

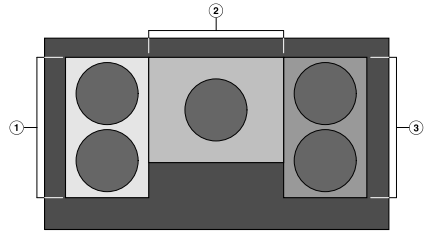

- ① PowerFlex Plus főzőfelület Temp-Controllal
- ② PowerFlex Plus főzőfelület Temp-Controllal
- ③ PowerFlex Plus főzőfelület Temp-Controllal

A főzőlap három főzőfelülettel rendelkezik. A teljes főzőfelület az összes főzőhellyel együtt külön főzőzónákra osztható.

Legfeljebb öt főzőedényt használhat egyszerre: két-két főzőedényt a bal és jobb oldali főzőfelületen, egy főzőedényt a középső területen.

Ha a bal vagy jobb oldali főzőfelületen két főzőedényt használ, az érintőkijelzőn minden egyes főzőedényre vonatkozóan kijelzés jelenik meg.

Szükség esetén a főzőedények egyszerre több főzőfelületet is lefedhetnek.

A főzőfelületekkel és a kombinációs lehetőségekkel kapcsolatos további információkat a „Kezelés“ fejezet „A főzőedény pozicionálása“ részében talál.

Működési mód

Zajok

A főzőedényben, annak aljának anyagától és megmunkálásától függően, a következő zajok keletkezhetnek:

Morgás magas teljesítményfokozatoknál. Ez halkul vagy megszűnik, ha a teljesítményfokozatot csökkenti.

Pattogás olyan főzőedénynél léphet fel, melynek alja különböző anyagokból készült (pl. szendvics alj).

Kattogás az elektronikus kapcsolási folyamatoknál, különösen az alacsony teljesítményfokozatokon.

Zümmögés, ha a hűtőventilátor bekapcsol. Az elektronika védelme miatt kapcsol be, ha a főzőlapot intenzíven használják. A hűtőventilátor a készülék kikapcsolása után is tovább működhet.

Power Management

A főzőlapnak van egy maximális összteljesítménye, amelyet biztonsági okokból nem szabad túllépni.

Ha a bal vagy jobb oldali főzőfelületen két főzőedénnyel egyszerre főz, a teljesítmény szabályozása úgy történik, hogy az összteljesítményt ne lépje túl.

Példa:

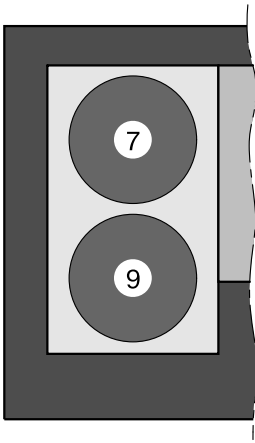

Ha a bal első főzőedényhez a 9-es teljesítményfokozatot állította be, akkor a bal hátsó főzőedény számára a maximálisan rendelkezésre álló teljesítmény a 7-es teljesítményfokozat.

Gyárilag 10 800 W összteljesítmény van beállítva. Az összteljesítményt lecsökkentheti 7 200 W értékre (lásd: a „Beállítások“ fejezet, „Beállítások áttekintése“ részt).

Az összteljesítmény 7 200 W értékre való csökkentésének a hatása a következő:

- Nagy főzőedény esetén nem állíthat be magas teljesítményfokozatot.
- Ha a bal vagy jobb oldali főzőfelületen két főzőedénnyel egyszerre főz, csak a Manuális 1–9 funkciót használhatja.

Főzőedények

Alkalmas főzőedények

- Nemesacél mágnesezhető aljjal
- Zománcozott acél
- Öntöttvas

Az edény aljának kialakítása befolyásolhatja a főzés eredményének egyenletességét (pl. a palacsinta barnulása). Az edény aljának egyenletesen el kell osztatnia a hőt. A többrétegű anyagból (szendvics vagy kapszula alj) készült főzőedények alkalmasak.

A főzőedény aljának anyaga és a főzőedények helye a főzőlapon befolyásolja az indukciós tekerecs teljesítményét. Ez hatással lehet a főzés működési módjára.

Nem alkalmas főzőedények

- nemesacél, nem mágnesezhető aljjal,
- alumínium vagy réz,
- üveg, kerámia vagy cserép.

Főzőedények vizsgálata

Ha nem biztos benne, hogy egy főzőedény vagy egy serpenyő indukcióra alkalmas, tartson egy mágnes a főzőedény aljához. Ha a mágnes tapad, akkor az edény általában alkalmas.

Nem alkalmas/hiányzó főzőedény kijelzése

Az érintőkijelzőn villog a - - -, ha

- a főzőzónát nem megfelelő főzőedényvel (mágnesezhető aljú főzőedény) vagy főzőedény nélkül kapcsolja be
- a felhelyezett főzőedény aljának átmérője túl kicsi
- eltávolította a főzőedényt egy bekapcsolt főzőzónáról
- a főzőedény nincs megfelelően elhelyezve

Ha 1 percen belül megfelelő főzőedényt tesz rá vagy újra elhelyezi rajta a főzőedényt, elalszik a - - -, és a szokott módon folytathatja a munkát.

Ha nem vagy nem megfelelő főzőedényt tesz rá, a főzőzóna 1 perc múlva automatikusan kikapcsol.

Tipppek

- Csak sima aljú edényeket és serpenyőket használjon. Az érdes aljú edények és serpenyők megkarcolják az üvegkerámia lapot.
- Áthelyezéskor emelje fel a főzőedényt. Így elkerüli a kopások és karcolások okozta csíkok kialakulását. A főzőedények ide-oda tologatásakor keletkező karcolások nem befolyásolják a főzőlap működését. Az ilyen karcolások a használat szokásos jelei, és nem képezhetik kifogás alapját.
- A serpenyők és edények beszerzésekor vegye figyelembe, hogy ezeknek gyakran a maximális vagy a felső átmérőjét adják meg. Azonban az edény aljának (rendszerint kisebb) átmérője számít.

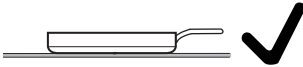

- Lehetőleg egyenes szélű serpenyőket használjon. Ferde szélű serpenyőknél az indukció a serpenyő szélének területén is hat. Ezáltal a serpenyő széle elszíneződhet vagy a burkolat lepereghet.

Energiatakarékossági tanácsok

- Lehetőség szerint csak zárt edényben vagy serpenyőben főzzön. Így megakadályozza, hogy a meleg szükségtelenül elillanjon.
- Kevés vízzel pároljon.
- Felfőzés, vagy elősütés után időben kapcsoljon vissza egy alacsonyabb teljesítményfokozatra.
- Használjon gyorsfőző edényt az ételkészítési idő csökkentésére.

Beállítási tartományok

A főzőlap gyárilag 9 teljesítményfokozattal van beprogramozva. Ha finomabb osztást szeretne, 17 teljesítményfokozatra kibővítheti (lásd a „Beállítások“ fejezetet).

	Beállítási tartomány	
	gyárilag (9 fokozat)	kibővítvé (17 fokozat)
Vaj olvasztása Csokoládé felolvasztása Zselatin feloldása	1–2	1–2
Kisebb mennyiségű folyadék melegejtése Ételek melegentartása, amelyek könnyen odaégnak Rizs főzés, tejberizs főzés Tömbbé fagyott mélyhűtött zöldség felolvasztása	2–4	2–3
Folyékony vagy félig szilárd ételek melegítése Gyümölcs párolása Burgonya továbbfőzése (főzőedény fedővel)	4–6	3–5
Omlett vagy tükörtojás készítése ropogós kéreg nélkül Fasírt kímélő sütése Zöldség és hal párolása Tészta ételek és hüvelyesek forralása Fagyasztott ételek felolvasztása és melegítése Szószok és krémek készítése, pl. borhab vagy hollandi mártás	5–7	4–7
Halak, hússzeletek, sütni való kolbász, tükörtojás, palacsinta kímélő sütése (a zsiradék túlhevítése nélkül)	6–8	6–7
Burgonyafánk, palacsintafélék sütése	7–8	7–8
Nagy mennyiségű víz forralása Felfűtés Nagy mennyiségű hús elősütése	9	8–9

Ezek az adatok irányértékek. Az indukciós tekercs teljesítménye a főzőedény aljának méretétől és anyagától függően változik. Ezért lehetséges, hogy az ön főzőedényénél a teljesítményfokozat kissé eltérhet. A gyakorlati használat során állapíthatja meg a főzőedényhez alkalmazható optimális beállítást. Új főzőedény esetén, amelynek a használati tulajdonságai ismeretlenek, a megadott teljesítményfokozathoz legközelebbi legalacsonyabb teljesítményfokozatot állítsa be.

Kezelés

Kezelési elv

Az üvegkerámia főzőlap elektronikus Be/Ki ① érintőgombbal van felszerelve, amely ujjal való érintésre reagál. Biztonsági okokból bekapcsoláskor a Be/Ki ① érintőgombot valamivel hosszabb ideig kell megérintve tartani.

Kikapcsolt állapotban a főzőlapon csak a Be/Ki ① érintőgomb rányomott szimbóluma látható. Amikor bekapcsolja a főzőlapot, az érintőkijelző is felvillan.

A főzőlapot az érintőkijelzőn kezelheti a kívánt menüpont megérintésével.

Az érintőkijelző megérintését hangjelzés erősíti meg.

Egy lehetséges kiválasztás minden megérintésével a megfelelő karakter (szó és/vagy piktogram) **narancs** színűre vált.

Egy kezelési lépés jóváhagyásához a felületek **zöld** háttérűek (pl. OK).

⚠ Hibás működés elszennyeződött, és/vagy lefedett érintőkijelző miatt. Az érintőkijelző nem reagál vagy véletlen kapcsolási műveletek jönnek létre vagy adott esetben a főzőlap hibabüzenetet jelez (lásd a „Biztonsági berendezések“ fejezet, „Biztonsági kikapcsolás“ részt). Az érintőkijelzőn lévő forró főzőedény az alatta lévő elektronikában kárt okozhat. Tartsa tisztán az érintőkijelzőt. Ne helyezzen tárgyakat az érintőkijelzőre. Ne helyezzen forró főzőedényt az érintőkijelzőre.

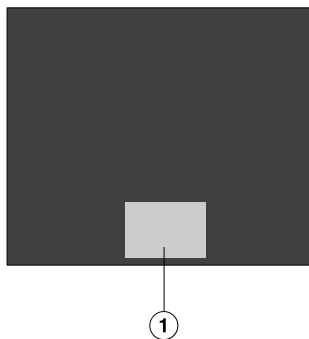

① Az érintőkijelző területe

Menüpont kiválasztása

- Érintse meg a kívánt felületet vagy a kívánt értéket az érintőkijelzőn.

Pull-down menü (legördülő menü) megjelenítése

- Érintse meg a narancssárga színű vonalat az érintőkijelző felső szélén.
- Válassza ki a kívánt funkciót.
- A Pull-down menü bezárásához tolja el a Pull-down menüt felfelé vagy érintse meg az érintőkijelzőt a menüablakon kívül.

Lapozás

Balra vagy jobbra tud lapozni.

- Simítson végig a képernyőn. Ehhez az ujját helyezze az érintőkijelzőre, és mozgassa az ujját a kívánt irányba.

A sáv az alsó területen mutatja a pozíciót az aktuális menüben.

Kilépés a menüsintből

- Válassza ki a(z) ↩ szimbólumot vagy érintse meg a menü útvonalat az utolsó I szimbólum előtt.

Az eddig bevitt, de a(z) OK gombbal nem jóváhagyott adatokat a rendszer nem menti el.

Beállítás módosítása egy választási listában

Az aktuális beállítást narancs szín jelöli.

- Válassza ki a kívánt beállítást.

A beállítás elmentésre kerül. Visszakerül a fölrendelt menübe.

Edényfelismerés

Az állandó edényfelismerés gyárilag aktíválva van (lásd „Beállítások“ fejezet). Ha a főzőlap bekapcsolt, és felhelyez egy főzőedényt, az érintőkijelzőn automatikusan megjelenik a hozzá tartozó kijelzés.

Inaktívált edényfelismerés esetén a terület bekapcsolásához az érintőkijelzőn meg kell érinteni a főzőedény pozíciójának megfelelő területet.

Kezelés

A főzőedény pozicionálása

■ A főzőedényt az ábrákon látható módon helyezze el a főzőfelületeken. Ennek köszönhetően:

- biztosított az egyenletes hőeloszlás
- felismeri a szenzor a TempControlnak megfelelő főzőedényt

⚠ A túlmelegedés tüzet okozhat. Ha valamelyik szenzor nem működik szabályosan, túlmelegedés léphet fel. Helyezze el a főzőedényt középen egy szenzoron.

A főzőedény minimális mérete

A funkciótól és a főzőlaptól függően a főzőedénynek legalább az alábbi fenéktátmérővel kell rendelkeznie:

Főzőfelület	Manuális	TempControl
Bal/jobbs oldal	11 cm	13 cm
Középen	11 cm	16 cm

Bal és jobb oldali főzőfelület

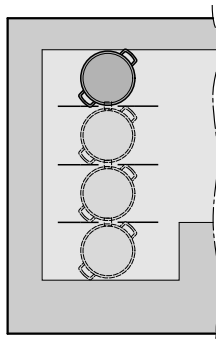

13 cm-es fenéktátmérőnél kisebb főzőedény.

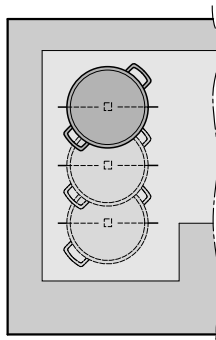

13 cm-es fenéktátmérőnél nagyobb főzőedény.

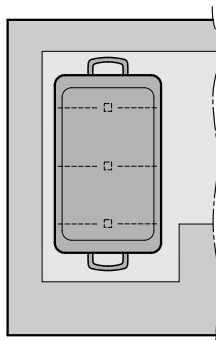

Nagyobb főzőedény

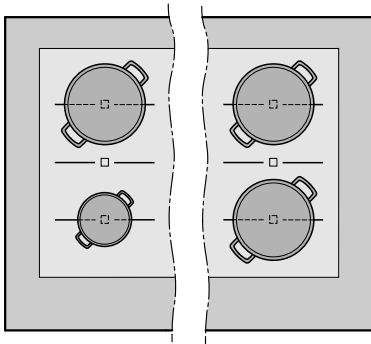

2 főzőedény

Középső főzőfelület

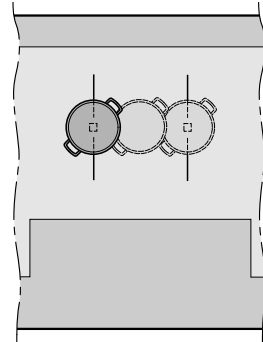

16 cm-es fenékátmérőnél kisebb főzőedény.

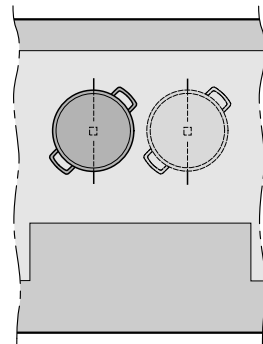

16 cm-es fenékátmérőnél nagyobb főzőedény.

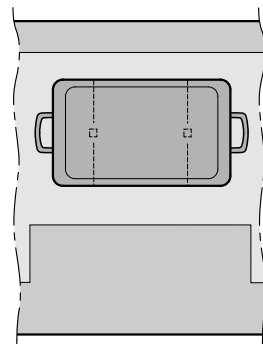

25 cm-es fenékátmérőnél nagyobb főzőedény.

Kezelés



A túlhevült étel tűzveszélyes.

A felügyelet nélküli étel túlhevülhet és meggyulladhat.

Működés közben ne hagyja felügyelet nélkül a főzőlapot!

Ügyeljen arra, hogy az indukciós főzőlapoknál a felmelegedési idő nagyon sokkal rövidebb, mint a hagyományos főzőlapoknál.

A főzőlap bekapcsolása

- Érintse meg a(z)  érintőgombot.

Az érintőkijelző bekapcsol.

Amennyiben nincs további bevétel, a főzőlap biztonsági okokból 1 perc után ismét lekapcsol.

A teljesítményfokozat beállítása

- Tegye a főzőedényt a kívánt pozícióra.
- Válassza ki a(z) Manuális 1–9 lehetőséget.
- Érintse meg a kívánt teljesítményfokozatot, vagy simítsa végig sávot.

A kijelzőn megjelenik a beállított teljesítményfokozat, a beállítási tartomány és az üzemidő.

Az üzemidő mutatja, hogy mennyi ideig üzemel a főzőzóna.

Ha végigsimítja az üzemidő kijelzőjét, a kijelző visszaáll 0 állásra.

A teljesítményfokozat módosítása

Ha több főzőedénnyel főz egyszerre, és a kívánt kijelző nem narancssárga színű, először ki kell választania a kijelzőt.

- Érintse meg a kívánt főzőedény kijelzőjét.
- Állítsa be a teljesítményfokozatot.

A főzőzóna/főzőlap kikapcsolása

A főzőzóna kikapcsolása

- Érintse meg és tartsa az ujját a főzőzónán az érintőkijelzőn addig, amíg a főzőzóna ki nem kapcsol.

vagy

- Érintse meg az érintőkijelzőn a főzőzónát.
- Állítsa a teljesítményfokozatot 0 állásra.

vagy

- Érintse meg az érintőkijelzőn a főzőzónát.
- Érintse meg a(z)  szimbólumot.

A főzőlap kikapcsolása

- A főzőlap és ezáltal az összes főzőzóna kikapcsolásához érintse meg a(z)  érintőgombot.

Maradékhő-kijelző

Ha még forró valamelyik főzőzóna, akkor a kikapcsolás után világít a főzőlap maradékhő-kijelzője .

A maradékhő-kijelző csak akkor alszik ki, ha veszély nélkül meg lehet érinteni a főzőzónákat.

 A forró üvegkerámia lap égési sérülést okozhat.

A főzési folyamat vége után az üvegkerámia lap forró.

Addig ne érintse meg az üvegkerámia lapot, amíg a maradékhő-kijelzők világítanak.

Kezelés

TempControl

A(z) TempControl felügyeli és szabályozza a hőmérsékletet a sütési folyamatok során:

- A sütőzsiradék nem tud túlmelegedni.
- A teljesítményfokozatokat nem kell kézzel beállítani.
- Nincs szükség az étel gyakori forgatására.

Helyezze el a főzőedényt középen a szenzor felett.

A TempControl nem alkalmas olajban sütéshez és főzéshez.
Ezt a funkciót kizárólag hússütéshez használja.

Használattal kapcsolatos információk

- 140–230 °C közötti hőmérsékletet állíthat be.
- Csak akkor helyezze fel a főzőedényt, ha kívülről száraz.
- Ne használjon forró, barnásan elszíneződött vagy kicsapódott olajat vagy élelmiszermaradványokat tartalmazó olajat.
- A sütni kívánt élelmiszert csak akkor adja hozzá, ha megszólal a hangjelzés. Rendellenesség felismerése esetén előfordulhat, hogy már nem melegszik tovább.
- Az előmelegítés megkezdése után ne adjon hozzá olajat.
- Az előmelegítés megkezdése után ne tegye a főzőedényt másik pozícióra.

A(z) TempControl aktiválása

- Tegye a főzőedényt a kívánt pozícióra.
- Tegye a szükséges mennyiségű olajat vagy zsírt a főzőedénybe.
- Válassza ki a(z) TempControl  lehetőséget.
- Állítsa be a hőmérsékletet.

A beállított hőmérséklet elérésekor megszólal egy hangjelzés. Az üzemidő automatikusan elindul.

- Tegye a sütni kívánt élelmiszert a főzőedénybe.
- Használat után kapcsolja ki a főzőzónát.

A hőmérséklet módosítása

Ha több főzőedénnyel főz egyszerre, és a kívánt kijelző nem narancssárga színű, először ki kell választania a kijelzőt.

- Érintse meg a kívánt főzőedény kijelzőjét.
- Állítsa be a hőmérsékletet.

Kezelés

TempControl sütési táblázat

Csak azok az elkészítendő ételek vannak felsorolva, amelyek esetén nincs asszisztens program. Az asszisztens programok teljes felsorolásához lásd a „Kezelés” fejezet „Asszisztens” című részét.

A táblázatban megadott hőmérsékletek irányértékek. Javasoljuk, hogy először alacsony hőmérsékletet válasszon. Igény szerint utánpárolhat/utánsüthet. Az üzemidő csak a beállított hőmérséklet elérésekor indul el.

Elkészítendő étel	🌡️ [°C]
Fagyasztott hús, pl. Cordon bleu	150–170
Fagyasztott tavaszi tekerecs	
Fagyasztott halrudacsok	
Egész hal	
Saslik	
Vajas zöldségek (gombák, fokhagyma)	
Vajas nudli	
Tócsni	180–200
Húskenyér	
Tortilla	
Lángos (magyar lepény)	
Popcorn	
Fagyasztott serpenyős ételek	
Magvak zsír nélküli pörkölése	
Karamell	200–220
Apróhús	
WOK-főzés	
Húsok pirítása pörköltökhöz (pl. gulyás)	
Nagy mennyiségű hús elősütése	

🌡️ Hőmérséklet

A teljesítményfokozat beállítása – kibővített beállítási tartomány

- Érintse meg a számsort a teljesítményfokozatok között.

A kijelzőn megjelenik a beállított teljesítményfokozat, a beállítási tartomány és az üzemidő.

Például:

ha megérinti a számsort a 7-es és 8-as teljesítményfokozat között, a 7,5-es teljesítményfokozatot választja ki.

Az üzemidő mutatja, hogy mennyi ideig üzemel a főzőzóna.

PowerFlex Plus főzőfelület

A PowerFlex Plus főzőfelületen az összes indukciós tekerecs (lásd az „Indukció” fejezet, „Működési mód” részét) folyamatosan össze van kapcsolva. Ha aktiválva van az edényfelismerés (lásd „Beállítások” fejezet), a főzőzónák a felhelyezett főzőedény mérete alapján automatikusan beállítódnak. A főzőzónákat manuálisan is kiválaszthatja és módosíthatja a formájukat és/vagy méretüket.

A főzőedényt mindig a PowerFlex Plus főzőfelület közepén helyezze el.

Főzőzónák manuális beállítása/módosítása

- Érintse meg a négyzet jelölést a főzőlap érintőkijelzőjén.

A kiválasztott terület narancssárga színű.

- A kiválasztott terület növeléséhez vagy csökkentéséhez húzza el az ujját az érintőkijelzőn.

Az aktivált főzőzóna formáját vagy méretét nem változtathatja meg.

Kezelés

Booster

A Booster megnöveli a teljesítményt, hogy nagy mennyiségeket gyorsan felmelegítsen, pl. hogy vizet forraljon a téztafőzéshez. Ez a teljesítményemelés maximum 10 percig aktív.

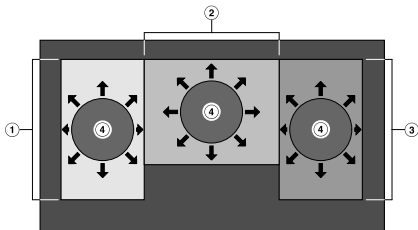

- ① PowerFlex Plus főzőfelület Temp-Controllal
- ② PowerFlex Plus főzőfelület Temp-Controllal
- ③ PowerFlex Plus főzőfelület Temp-Controllal
- ④ Főzőedény Boosterrel

A Boostert egyszerre legfeljebb három főzőedénynél használhatja:

- 1-szer a főzőlap bal felén
- 1-szer középen
- 1-szer a főzőlap jobb felén

Ha aktiválta a Boostert, a Booster idő lejártá után automatikusan 9-es teljesítményfokozatra kapcsol vissza.

A Booster idő alatt a többi indukciós tekercs teljesítményének egy részét a rendszer elvonja. Ha egy másik főzőedény üzemel a főzőlap adott oldalán, annak a következő kihatásai vannak:

- A teljesítményfokozat csökken.
- Magas teljesítményfokozatokat nem lehet beállítani.

A főzőlap egyik oldalán a Booster és a TempControl funkciókat nem lehet együtt használni.

A(z) Power Management beállítások (lásd az „Indukció“ fejezet „Power Management“ részét) befolyásolják a Booster funkciót.

A Booster aktiválása

- Tegye a főzőedényt a kívánt pozícióra.
- Válassza ki a(z) Manuális 1–9 lehetőséget.
- Érintse meg a B szimbólumot.

A kijelzőn megjelenik a B, a beállítási tartomány és az üzemidő.

Az üzemidő mutatja, hogy mennyi ideig üzemel a főzőzóna.

A Booster kikapcsolása

- Érintse meg a(z) ↶ szimbólumot.

vagy

- Állítson be egy másik teljesítményfokozatot.

Kezelés

Asszisztens

A főzőlap több mint 20 asszisztens programot kínál ételek és élelmiszerek elkészítéséhez.

- Tegye a főzőedényt a kívánt főzőfelületre.
- Válassza ki a(z) Asszisztens  lehetőséget.
- Válassza ki a kívánt ételt/élelmiszert.

Az érintőkijelzőn megjelenik a kiválasztott ételre/élelmiszere vonatkozó információ.

- Válassza ki a(z) Start lehetőséget.

A beállított hőmérséklet elérésekor megszólal egy hangjelzés. Az üzemidő automatikusan elindul. Nincsenek további jelzések.

A receptben javaslatot talál a sütési időre vonatkozóan.

Tanács: A főzőzóna ételkészítési idejét beállíthatja stopperként vagy automatikus kikapcsolási időként (lásd „Időzítő“ fejezet).

- Az információban megadottak szerint járjon el.
- Használat után kapcsolja ki a főzőzó-
nát.

Információk megjelenítése

Megjelenítheti a futó ételkészítési folyamattal kapcsolatos információkat.

- Érintse meg a(z)  szimbólumot a főzőzóna kijelzőjén.
- A kijelzés bezárásához érintse meg a(z) Start gombot.

Asszisztens programok áttekintése

A táblázatban megadott idők irányértékek. Javasoljuk, hogy először a rövidebb ételkészítési időt válassza. Igény szerint utánpárolhat/utánsüthet. Az üzemidő csak a beállított hőmérséklet elérésekor indul el.

Elkészítendő étel	🔥 [°C]	🕒 [perc]
Köreték		
Sült burgonya	180–200	15–25 ¹
Kruton	200	4–6
Hal		
Natúr halfilé	180–200	5–15
Panírozott halfilé	180–200	5–15
Garnéla	180–200	2–4
Gyors konyha		
Bundás kenyér	180–200	6–10
Curry	200–210	10–20 ²
Croque Monsieur	180–200	6–10
Serpenyős ételek	200	3–10
Tojásételek		
Omlett	160–180	3–6
Tükörtojás	160–180	5–10
Tojásrántotta	160	2–6
Hús		
Bolognai mártás	180–220	30–90 ³
Fasírt	160–180	10–20
Csirkemell elősütése	180–220	10–20
Hússzelet	180–200	5–10
Steak angolosan, 3 cm vastag	200	5–7
Steak medium, 3 cm vastag	200	6–10
Steak jól átsütve, 3 cm vastag	160	15–25
Sütni való kolbász	180	5–15

Kezelés

Reggelihez való szalonna	160–180	8–11
Báránycsiga	180–220	5–10
Sertéscsiga	180–200	6–10
Édes ételek		
Palacsinta	160–180	4–8
Palacsinta / Crêpes	200	2–3

🔥 Hőmérséklet, ⌚ sütési/ételkészítési idő

¹ A megadott sütési idő főtt burgonyára vonatkozik.

Amennyiben nem főzött a burgonya és fel van kockázva vagy fel van szeletelve, akkor a sütési idő 15–35 perc.

² A hozzávalók sütése után adja hozzá a levest és forralja fel.

A sütési idő a leves felforralását követő időre vonatkozik.

³ A hozzávalók sütése után adja hozzá a fennmaradó összetevőket és forralja fel.

Az ételkészítési idő a fennmaradó hozzávalók felforralását követő időre vonatkozik.

A főzőlapot be kell kapcsolni, ha az Időzítőt szeretné használni.

Az Időzítő két funkcióhoz használható:

- a stopper beállítására
- a főzőedény fűtésének automatikus ki-kapcsolására

A funkciókat így egyszerre is használhatja.

1 perc (0:00:01) 9 óra 59 perc és 59 másodperc (9:59:59) közötti időértéket állíthat be.

Stopper

A stopper beállítása

- Nyissa meg a legördülő menüt.
- Válassza ki a(z)  lehetőséget.



Az érintőkijelzőn megjelenik a 0:00:00 (óra:perc:másodperc) kijelzés.

- Érintse meg a 0 (óra) vagy 00 (perc vagy másodperc) lehetőséget.
- A - vagy a + gombok segítségével állítsa be a kívánt időértéket.
- Hagyja jóvá a(z) OK gombbal.

A stopper módosítása

- Válassza ki a(z)  lehetőséget.
- Érintse meg a módosítani kívánt értéket.
- A - vagy a + gombok segítségével állítsa be a kívánt időértéket.
- Hagyja jóvá a(z) OK gombbal.

A stopper törlése

- Válassza ki a(z)  lehetőséget.
- Válassza ki a(z)  lehetőséget.
- Hagyja jóvá a(z) OK gombbal.

Időzítő

Lekapcsoló automatika

Beállíthat egy időértéket, amelynek letele után automatikusan kikapcsol valamelyik főzőzóna. A funkció egyszerre is használható az összes főzőzónához.

A biztonsági kikapcsolás funkció kikapcsolja a főzőzónát, ha a beprogramozott idő hosszabb, mint a maximálisan megengedett üzemidő (lásd „Biztonsági berendezések“ c. fejezet, „Biztonsági kikapcsolás“ c. rész).

A kikapcsolási idő beállítása

■ Állítsa be a teljesítményfokozatot vagy a hőmérsékletet a kívánt főzőzónához.

■ Válassza ki a(z)  lehetőséget.

Az érintőkijelzőn megjelenik a 0:00:00 (óra:perc:másodperc) kijelzés.

■ Érintse meg a 0 (óra) vagy 00 (perc vagy másodperc) lehetőséget.

■ A - vagy a + gombok segítségével állítsa be a kívánt időértéket.

■ Hagyja jóvá a(z) OK gombbal.

■ Ha egy további főzőzóna számára is szeretne kikapcsolási időt beállítani, a leírt módon járjon el.

A kikapcsolási idő módosítása

■ Válassza ki a(z)  lehetőséget.

■ Érintse meg a módosítani kívánt értéket.

■ A - vagy a + gombok segítségével állítsa be a kívánt időértéket.

■ Hagyja jóvá a(z) OK gombbal.

A kikapcsolási idő törlése

■ Válassza ki a(z)  lehetőséget.

■ Válassza ki a(z)  lehetőséget.

■ Hagyja jóvá a(z) OK gombbal.

Ha törölte az időt, akkor már nem jelenik meg az üzemidő.

Stop&Go

Ez a funkció csak akkor használható, ha az összes főzőedényhez használja a(z) Manuális 1–9 funkciót. A Stop&Go aktiválásánál az összes teljesítményfokozat 1 értékre csökken.

A teljesítményfokozat és az Időzítő beállítását nem lehet módosítani, a főzőlapot csak kikapcsolni lehet. A stopper, a kikapcsolási idők és a Boosterhez tartozó idők megállnak.

Kikapcsolásnál visszaáll az utoljára beállított teljesítményfokozatra és az idők tovább futnak.

Aktiválás/kikapcsolás

Ha 30 percen belül nem kapcsolja ki a funkciót, a főzőlap kikapcsol.

- Nyissa meg a legördülő menüt.
- Érintse meg a(z) II/▶ szimbólumot kb. 1 másodpercig.

Recall (Memória)

Ha működés közben véletlenül kikapcsolják a főzőlapot, ezzel a funkcióval minden beállítás visszaállítható. A kikapcsolás után 10 másodpercen belül újra be kell kapcsolni a főzőlapot.

- Kapcsolja be ismét a főzőlapot.
- Válassza ki a(z) Igen lehetőséget.

Kiegészítő funkciók

Törlésvédelem

20 másodpercre zárolhatja a főzőlap érintőkijelzőjét, pl. szennyeződések eltávolításához. A(z)  érintógomb nem zárolódik.

Aktiválás

- Nyissa meg a legördülő menüt.
- Érintse meg a(z)  szimbólumot.

A(z)  szimbólum alatt látható az idő visszaszámlálása.



Kikapcsolás

- Nyissa meg a legördülő menüt.
- Érintse meg a(z)  szimbólumot.

Bemutatótermi üzemmód



Ez a funkció lehetővé teszi a szakkereskedők számára, hogy fűtés nélkül bemutassák a főzőlapot.

Aktiválás

- Hívja elő a beállításokat  (lásd „Beállítások ” fejezet).
- Érintse meg a(z) Demo mód | be lehetőséget.

Az érintőkijelzőn középen található a DEMO felirat.



Kikapcsolás

- Hívja elő a beállításokat  (lásd „Beállítások ” fejezet).
- Érintse meg a(z) Demo mód | ki lehetőséget.

Az érintőkijelzőn elalszik a DEMO felirat.

Főzőlap adatainak kijelzése

Megjelenítheti a főzőlap modellazonosítóját, gyártási számát és szoftverének állapotát.

- Hívja elő a beállításokat  (lásd „Beállítások ” fejezet).
- Érintse meg a(z) Szoftver verzió gombot.

Az érintőkijelzőn látja a főzőlap adatait.

Üzembehelyezési zár

A főzőlapot üzembehelyezési zárral látják el, hogy ne lehessen véletlenül bekapcsolni. Az üzembehelyezési zárat csak akkor lehet aktiválni, ha egyik főzőzóna sincs üzemben.

Az üzembehelyezési zár aktiválása/ki- kapcsolása

- Kapcsolja be a főzőlapot.
- Nyissa meg a legördülő menüt.
- Érintse meg a(z)  szimbólumot 3 másodpercig.

Biztonsági berendezések

Biztonsági kikapcsolás

Az érintőkijelző le van takarva

A főzőlap automatikusan kikapcsol, ha az érintőkijelző több mint tíz másodpercig letakarva marad, pl. ujjal való érintkezés, kifutott étel vagy ráakott tárgyak esetén. Az érintőkijelzőn az F6716 hiba-üzenet jelenik meg, és megszólal egy hangjelzés.

Távolítsa el a tárgyakat és/vagy a szennyvezetőket, és nyomja meg a(z) OK gombot; a főzőlap újra üzemkész.

Az üzemidő túl hosszú

A biztonsági kikapcsolás automatikusan felold, ha egy felületet szokatlanul hosszú ideig melegítenek. Ez az időtartam a választott teljesítményfokozattól függ. Ha ezt túllépi, a fűtés kikapcsol és a maradék hő kijelző megjelenik. A szokásos módon be lehet állítani egy teljesítményfokozatot.

Teljesítményfokozat*	Maximális üzemidő [óra]
1/1.	9
2/2.	8
3/3.	7
4/4.	6
5/5.	5
6/6.	4
7/7.	3
8/8.	2
9	1

* A ponttal jelölt teljesítményfokozatok csak bővített teljesítményfokozatok esetén (lásd a „Beállítási tartományok“ fejezetet) állnak rendelkezésre.

Túlhevülés elleni védelem

A teljesítmény automatikusan csökken, ha túlmelegszik a főzőedény alja. A kijelzés nem változik. A főzőedény lehűlését követően a teljesítmény visszatér a normál értékre.

A(z) Beállítások  menüben a főzőlapot az egyedi igényeihez igazíthatja.

Beállítások megnyitása

Beállításokat csak akkor lehet módosítani, ha semmilyen ételkészítési folyamat nem fut.

- Kapcsolja be a főzőlapot.
- Nyissa meg a legördülő menüt.
- Válassza ki a(z) Beállítások  lehetőséget.

Beállítások módosítása

- Válassza ki a kívánt menüpontot.

Az aktuális beállítások narancssárga színűek.

- Válassza ki a kívánt opciót.
- Hagyja jóvá a(z) OK gombbal.

Ha módosítások végrehajtása nélkül kívánja elhagyni a menüpontot, érintse meg a(z) Beállítások opciót.

Beállítások áttekintése

Menüpont	Lehetséges beállítások
Kijelző fényereje	1–5
Nyelv 	.../deutsch/english/...
Állandó edényfelismerés	be*
	ki
Recall (memória) funkció	be*
	ki
Jelzőhangok	be*
	ki
Power Management	10.800 W*
	7.200 W
Teljesítményfokoz.	köztes fokozatok nélkül (1, 2, 3 stb.)*
	köztes fokozatokkal (1, 1.5, 2, 2.5, 3 stb.)
Főzési/sütési idő	be*
	ki
Asszisztens	be*
	ki
Gyári beállítások	Igen
	Nem
Szoftver verzió	
Miele@home	lásd az „Első üzembe helyezés“ fejezetet a „Miele@home beállítása“ és „Con@ctivity beállítása“ részben.
Demo mód	be
	ki*

* Gyári beállítás

Tesztételek az EN 60350-2 szabvány szerint

Gyárilag kilenc teljesítményfokozat van beprogramozva.

Norma szerinti vizsgálatokhoz kibővített teljesítményfokozat állítson be (Lásd a „Programozás“ fejezetet).

Tisztítás és ápolás

Biztonsági utasítások a tisztításhoz és ápoláshoz

 A forró felületek égési sérülést okozhatnak.

A főzési folyamat befejezése után a főzőlap minden része forró lehet.

Kapcsolja ki a főzőlapot.

Hagyja lehűlni a főzőlapot, mielőtt megtisztítja azt.

Minden felület elszíneződhet vagy megváltozhat, ha nem megfelelő tisztítószereket használ, vagy ha a megfelelő tisztítószerek maradványait felmelegíti a főzőlapon. A felületek karcolásra érzékenyek.

Hagyja lehűlni a felületeket, mielőtt megtisztítja a főzőlapot.

A tisztítószerek maradványait azonnal távolítsa el.

Ne használjon dörzsölő vagy karcoló tisztítószereket.

- ▶ A főzőlap tisztításához soha ne használjon gőztisztító készüléket.
- ▶ A tisztításhoz ne használjon hegyes tárgyakat.

Üvegkerámia felületek tisztítása

Tisztítási időintervallum

- Minden használat után tisztítsa meg a teljes főzőlapot.

Enyhe szennyeződések eltávolítása

- A teljes üvegkerámia felületet nedves, puha kendővel és hígított kézi mosogatószerrel tisztítsa meg. Vegye figyelembe a tisztítószer gyártójának utasításait.

Erős szennyeződések eltávolítása

- A durva szennyeződésekelt nedves ruhával, a rátapadtakat pedig üvegkaparóval távolítsa el.
- Az üvegkerámia felületet a Miele üvegkerámia és nemesacél tisztítószerral (Lásd: „Utólag vásárolható tartozék” fejezet „Tisztító- és ápolószerek” részét) vagy kereskedelmi forgalomban kapható üvegkerámia-tisztítószerral tisztítsa meg. Vegye figyelembe a tisztítószer gyártójának utasításait.

A tisztítás befejezése

- Az összes tisztítószer-maradványt távolítsa el egy nedves kendővel.
- Minden tisztítás után törölje szárazra az üvegkerámia felületet.

Nem megfelelő tisztítószer

A felületek károsodásának elkerülése érdekében ne használjon a tisztításhoz:

- szóda-, lúg-, ammónia-, sav- vagy kloridtartalmú tisztítószereket
- feltávolítót és rozsdoldót
- súroló hatású tisztítószereket, pl. súrolóport, folyékony súrolószert, polírozó tisztítószereket
- oldószertartalmú tisztítószereket
- mosogatógéphez való tisztítószereket
- grill- és sütőtisztító sprayt
- dörzsölő hatású kemény keféket
- tisztítóródit
- szivacsokat

Mi a teendő, ha ...

A legtöbb üzemzavart és hibát, amelyek a napi üzemeltetés során felléphetnek, saját maga is el tudja hárítani. Sok esetben időt és költséget takaríthat meg, mivel nem kell hívnia az ügyfélszolgálatot.



A www.miele.hu/service oldalon tájékozódhat a hibák önálló elhárításának módjáról.

A következő táblázatok segítenek önnek abban, hogy megtalálja az üzemzavar vagy a hiba okát, és elhárítsa azt.

Üzenetek a kijelzőkön/kijelzőn

Probléma	Ok és elhárítás
Az érintőkijelzőn az F6713 vagy F6771 hibaüzenet jelenik meg, és a főzőlap automatikusan kikapcsol.	Üres főzőedény lett melegítve. ■ Érintse meg a(z) OK gombot. ■ Várjon, amíg elalszik a maradékhő-kijelző  (lásd „Kezelés“ fejezet, „Maradékhő-kijelző“ részt). ■ Ne főzzön üres főzőedénnyel.
Az érintőkijelzőn az F6734 hibaüzenet jelenik meg, és a főzőlap automatikusan kikapcsol.	A főzőedény helytelenül van elhelyezve. ■ Helyezze el megfelelően a főzőedényt (lásd „Kezelés“ fejezet, „A főzőedény pozicionálása“ részt). ■ Érintse meg a(z) OK gombot.
Az érintőkijelzőn az F6716 hibaüzenet jelenik meg, és a főzőlap automatikusan kikapcsol.	Az érintőkijelző le van fedve, pl. ujjhegygel, kifutott étellel, vagy ráhelyezett tárgyakkal. ■ Távolítsa el a szennyeződések vagy a tárgyakat (lásd „Biztonsági berendezések“ fejezet, „Biztonsági kikapcsolás“ részt). ■ Érintse meg a(z) OK gombot.
Az érintőkijelzőn az F6704 hibaüzenet jelenik meg, és a főzőlap automatikusan kikapcsol.	A hűtés bemeneti vagy légkivezető nyílásai blokkoltak. ■ Távolítsa el minden akadályt a hűtés bemeneti vagy légkivezető nyílásai elől. ■ Érintse meg a(z) OK gombot.
A kijelzőn a jelen táblázatban fel nem sorolt üzenetek egyike jelenik meg.	Hiba lépett fel az elektronikában. ■ Szakítsa meg a főzőlap áramellátását kb. 1 percre. ■ Amennyiben az áramellátás helyreállítása után a probléma továbbra is fennáll, forduljon az ügyfélszolgálathoz.

Váratlan rendellenesség

Probléma	Ok és elhárítás
Az egyik kijelzőn villog a(z) - - - jelzés.	A területen nem vagy nem megfelelő edény található. ■ Használjon megfelelő főzőedényt (lásd „Indukció“ fejezet, „A főzőedény“ részt).
	A főzőedény nincs megfelelően elhelyezve. ■ Helyezze el újra a főzőedényt.
	A területen fémes tárgyak, pl. evőeszközök vannak. ■ Távolítsa el a tárgyakat.
Az érintőkijelző nem reagál.	Az ujjhegye le van takarva. ■ Az érintőkijelzőt csak csupasz ujjal érintse meg.
	A törlésvédelem  aktív. ■ Kapcsolja ki a törlésvédelmet (lásd a „Kiegészítő funkciók“ fejezet „Törlésvédelem  “ részét).
	Megérintette az érintőkijelzőt, miközben egy főzőedényt tartott. ■ Az érintőkijelzőt csak akkor érintse meg, ha a kezei szabadok.
	Az érintőkijelző szennyezett. ■ Távolítsa el a szennyeződések.
A szimbólumok reagálnak, ha megérinti a szomszédos területeket.	Az érintőkijelzőn víz vagy egyéb folyadék van. ■ Szárítsa meg az érintőkijelzőt.
A teljesítményfokozat automatikusan csökken vagy nem lehet növelni.	Egy területen egyszerre két főzőedény van használatban (lásd az „Indukció“ fejezet „Powermanagement“ részt).
Egy felület automatikusan kikapcsol.	Az üzemidő túl hosszú volt. ■ Állítson be újra egy teljesítményfokozatot (lásd a „Biztonsági berendezések“, „Biztonsági kikapcsolás“ fejezetet).
Az egyik terület a beállított teljesítményfokozattal nem a megszokottak szerint működik.	A túlhevülés elleni védelem kioldott. ■ A teljesítmény automatikusan csökken, ha túlmelegszik a főzőedény alja. A kijelzés nem változik. A főzőedény lehűlését követően a teljesítmény visszatér a normál értékre.

Mi a teendő, ha ...

Probléma	Ok és elhárítás
Egy felület, vagy a teljes főzőlap automatikusan kikapcsol.	A túlhevülés elleni védelem kioldott. ■ Lásd a „Biztonsági berendezések”, „Túlhevülés elleni védelem” részt.

Nem kielégítő eredmény

Probléma	Ok és elhárítás
A felmelegítési idő szokatlanul hosszú.	A főzőedény nincs megfelelően elhelyezve. ■ Helyezze el újra a főzőedényt (lásd „Kezelés” fejezet, „A főzőedény pozicionálása” részt).
	A főzőedény alja vagy az üvegkerámia lap szennyezett. ■ Távolítsa el a szennyeződések.
	A felmelegítési idő alatt vizet, olajat vagy élelmiszert adott hozzá. ■ A felmelegítési idő alatt semmit se adjon hozzá.
Az összehasonlítható főzési- és sütési folyamatokban enyhe különbségek vannak az ételkészítési idő és a barnulás között.	Ez nem hiba. A főzőedény aljának anyaga és a főzőedények helye a főzőlapon befolyásolja az indukciós tekercs teljesítményét. Ez hatással van a főzés működési módjára.

Általános problémák vagy műszaki hibák

Probléma	Ok és elhárítás
A főzőlapot nem lehet bekapcsolni.	<p>A főzőlap nem kap áramot.</p> <ul style="list-style-type: none"> ■ Ellenőrizze, hogy a villamos hálózat biztosítéka nem oldott-e ki. Forduljon elektrotechnikai szakemberhez vagy a Miele Ügyfélszolgálathoz (a biztosíték minimális értékét lásd az adattáblán). <p>Adott esetben műszaki hiba lépett fel.</p> <ul style="list-style-type: none"> ■ Kb. egy percre válassza le a főzőlapot a villamos hálózatról a következőképpen: <ul style="list-style-type: none"> – a megfelelő biztosítékot kapcsolja ki, ill. az olvadóbiztosítékot csavarja ki teljesen, vagy – kapcsolja ki a FI-relét (hibaáram-védőkapcsolót). ■ Abban az esetben, ha a biztosíték visszakapcsolása/visszacsavarása, illetve a készülék FI-reléjének visszakapcsolása után még mindig nem tudja a főzőlapot üzembe helyezni, forduljon elektrotechnikai szakemberhez vagy az ügyfélszolgálathoz.
A terület nem melegszik fel.	<p>A terület még egy előző ételkészítési folyamat miatt túl forró. A terület újra felmelegszik, ha már lehűlt.</p>
Az új főzőlap használata közben szag és pára képződik.	<p>A fémből készült alkatrészeket ápolószerral védik. A készülék első üzembe helyezésekor ez szag- és pára-képződést okozhat. Az indukciós tekeracs anyaga is szagot áraszthat az első üzemi órákban. Minden további használatkor a szag csökken, és végül teljesen megszűnik. A szag és az esetlegesen fellépő pára nem utalnak helytelen csatlakoztatásra vagy készülékhibára, és nincs egészségkárosító hatásuk.</p>
A főzőlap kikapcsolása után üzemelési zaj halatszik.	<p>A hűtőventilátor addig forog, amíg a főzőlap lehűl, és aztán automatikusan kikapcsol.</p>

Utólag vásárolható tartozékok

A Miele tartozékok és tisztító- és ápolószerek széles választékát kínálják a készülékekhez.

Ezeket a termékeket nagyon egyszerűen megrendelheti Miele webáruházban.

Ezeket a termékeket a Miele Ügyfélszolgálatánál (lásd ennek a használati utasításnak a végén) vagy a Miele szakkereskedőknél is megvásárolhatja.

Főző-/sütőedény

A Miele nagy választékban kínál főző- és sütőedényeket. Ezeket a funkcionalitás és a méret szempontjából pontosan a Miele készülékekhez tervezték. További részleteket a Miele weboldalán talál.

Tisztító és ápolószerek

Üvegkerámia- és nemesacél-tisztítószer, 250 ml



Eltávolítja a makacs szennyeződések, vízkőfoltokat és alumínium-maradványokat.

Mikroszálalás kendő

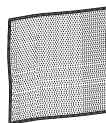

Ujjlenyomatok és enyhe szennyeződések eltávolítására

A www.miele.hu/service weboldalon tájékozódhat a hibák önálló elhárításának módjáról és a Miele alkatrészekről.

Kapcsolatfelvétel üzemzavarok esetén

Az olyan meghibásodások esetén, amelyet saját maga nem tud elhárítani, kérjük értesítse pl. a Miele szakkereskedőjét vagy a Miele Ügyfélszolgálatát.

A Miele Ügyfélszolgálatához az interneten a www.miele.hu/service oldalon foglalkozhat időpontot.

A Miele Ügyfélszolgálatának elérhetőségeit ennek a dokumentumnak a végén találja.

Az ügyfélszolgálatnak adja meg a készüléke modellazonosítóját és gyártási számát (Fabr./SN/Nr.). Mindkét adatot az adattáblán találja meg.

Garancia

További információkat a mellékelt garancia feltételekben talál.

Biztonsági útmutatások a beépítéshez

 A szakszerűtlen beépítés károkat okozhat.
A szakszerűtlen beépítés károsíthatja a főzőlapot.
A főzőlapot csak képzett szakemberrel szereltesse be.

 A hálózati feszültség áramütést okozhat.
Az elektromos hálózathoz való szakszerűtlen csatlakozás áramütést okozhat.
A főzőlapot csak képzett elektrotechnikai szakemberrel csatlakoztassa az elektromos hálózatra.

 A leeső tárgyak károkat okozhatnak.
Felső szekrény vagy páraelszívó szerelésekor a főzőlap károsodhat.
A főzőlapot csak a felső szekrények és a páraelszívó felszerelése után építse be.

- ▶ A munkalap furnérjaihoz hőálló (100 °C) ragasztót kell használni, nehogy leváljanak vagy deformálódjanak. A sarokprofiloknak hőállóknak kell lenniük.
- ▶ A főzőlapot nem szabad hűtőkészülékek, mosogatógépek, mosó- és szárítógépek fölé beszerelni.
- ▶ Biztosítsa, hogy a főzőlap beépítését követően a hálózati csatlakozókábelt ne lehessen megérinteni.
- ▶ A hálózati csatlakozó vezetéknek a beépítést követően nem szabad érintkezni mozgó konyhai elemekkel (pl. fiókkal) és nem lehetnek mechanikai terhelésnek kitéve.
- ▶ Tartsa be a következő oldalakon felsorolt biztonsági távolságokat.

Biztonsági távolságok

Biztonsági távolság a főzőlap fölött

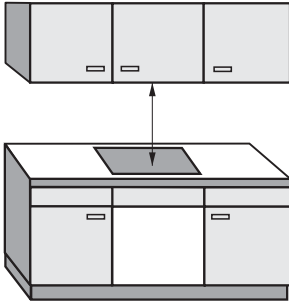

A főzőlap és a fölé helyezett páraelszívó között a páraelszívó gyártója által megadott biztonsági távolságot kell betartani.

Ha gyúlékony anyagok (pl. fali szekrény) a főzőlap fölé vannak felszerelve, a biztonsági távolságnak legalább 500 mm-nek kell lennie.

Ha a páraelszívó alá több készüléket szereltek be, amelyekhez eltérő biztonsági távolságokat adtak meg, akkor mindig a megkövetelt legnagyobb biztonsági távolságot kell betartani.

Minimális távolság a főzőlap alatt

A főzőlap szellőzésének biztosítása céljából a készülék alatt a sütőtől, köztes laptól, vagy fióktól tartani kell egy minimális távolságot.

A főzőlap aljától¹ mért minimális távolság

- a sütő felső pereméig: ≥ 25 mm
- a köztes lap felső pereméig: ≥ 25 mm
- a fiók felső pereméig: ≥ 5 mm
- a fiók aljáig: ≥ 75 mm

¹ Az alj a főzőlap alsó részének külső oldala. A mélyebbre nyúló szerkezetek, mint pl. a csatlakozódobozok, távtartó lemezek és hasonlóak nem számítanak a legmélyebb pontnak, és a legkisebb távolság kiszámításánál nincs jelentőségük.

Telepítés

Köztes lap

A főzőlap alatti köztes lap beszerelése nem szükséges, de engedélyezett.

Oldalnézet

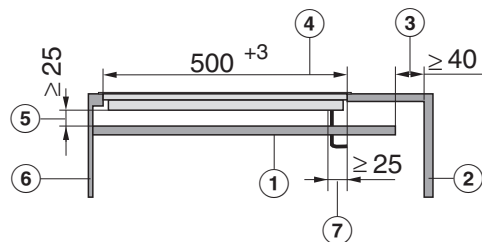

- ① Köztes lap
- ② Szekrény hátsó fala
- ③ A köztes lap hátsó éle és a szekrény hátsó fala közötti minimális távolság a főzőlap szellőzéséhez
- ④ Munkalapkivágás
- ⑤ A főzőlap alsó éle és a köztes lap felső éle közötti minimális távolság a főzőlap szellőzéséhez
- ⑥ Elöl
- ⑦ Kivágás a csatlakozóvezeték átvezetéséhez
A munkalapkivágás hátsó végétől a kivágás éléig tartó minimális távolság

Felülnézet

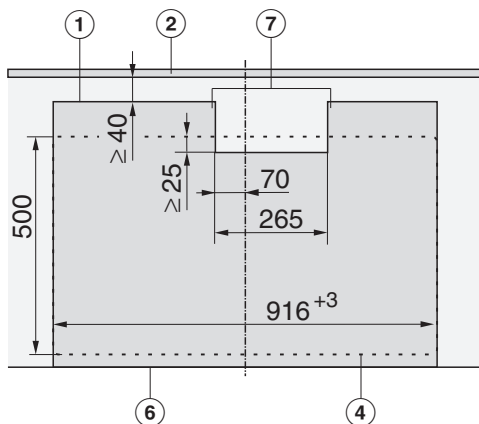

- ① Köztes lap
- ② Szekrény hátsó fala
- ④ Munkalapkivágás
- ⑥ Elöl
- ⑦ Kivágás a csatlakozóvezeték átvezetéséhez
A munkalapkivágás hátsó végétől a kivágás éléig tartó minimális távolság

Oldalsó / hátsó biztonsági távolság

A főzőlapot úgy kell beépíteni, hogy jobb és bal oldalon sok hely legyen.

A főzőlap hátoldala és egy magas szekrény vagy helyiségfal között a lent megadott minimális távolságot ① kell betartani.

A főzőlap egyik oldala (jobb vagy bal) és egy magas szekrény vagy helyiségfal között a lent megadott minimális távolságot ②, ③ kell betartani, a szemben lévő oldalon ez minimum 200 mm.

A ① minimális távolság **hátsó** a munkalap kivágástól a munkalap hátsó éléig: 50 mm

A ② minimális távolság **jobb** oldalon a munkalap kivágás és egy mellette álló bútor (pl. magas szekrény), vagy helyiségfal között:

A ③ minimális távolság **bal** oldalon a munkalap kivágás és egy mellette álló bútor (pl. magas szekrény) vagy helyiségfal között:

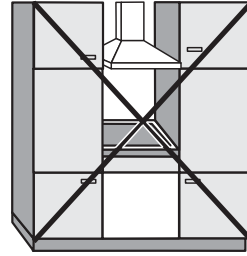

Tilos!

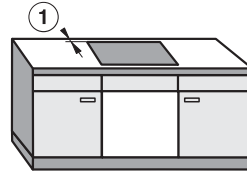
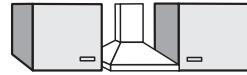

Nagyon ajánlott!

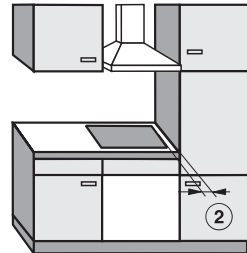

Nem ajánlott!

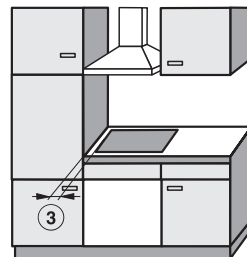

Nem ajánlott!

Telepítés

Biztonsági távolság a fülkeburkolattól

Ha fülkeburkolatot helyeznek fel, akkor hagyni kell egy minimális távolságot a munkalap kivágása és a burkolat között, mivel a magas hőmérséklet módosíthatja vagy tönkretelheti az anyagokat.

Éghető anyagból (pl. fából) készült burkolatnál a munkalap kivágása és a fülkeburkolat közötti ⑤ legkisebb távolság legalább 50 mm legyen.

Nem éghető anyagból (pl. fémből, természetes kőből, kerámia csempéből) készült burkolatnál a munkalap kivágása és a fülkeburkolat közötti ⑤ legkisebb távolság 50 mm, mínusz a burkolat vastagsága.

Példa: a fülkeburkolat vastagsága 15 mm
 $50 \text{ mm} - 15 \text{ mm} = 35 \text{ mm}$ legkisebb távolság

Síkba építhető kivitel

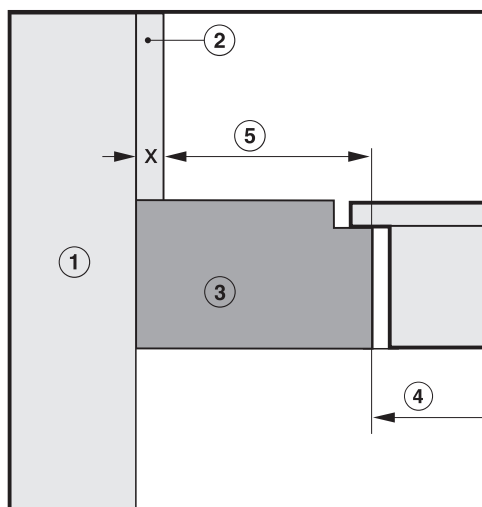

Ráültethető kivitel

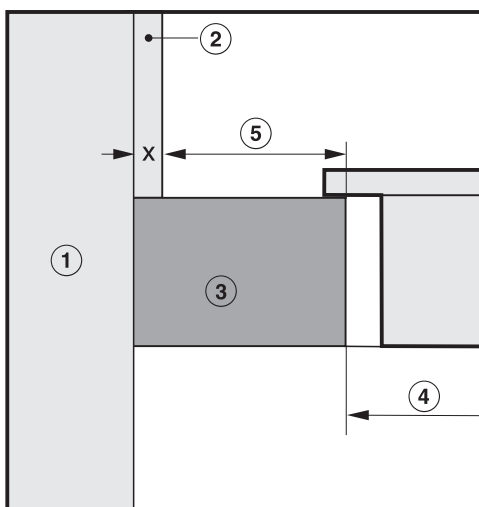

- ① Falazat
- ② Fülkeburkolat mérete $x =$ a fülkeburkolat vastagsága
- ③ Munkalap
- ④ A munkalap kivágása
- ⑤ A legkisebb távolság
éghető anyagoknál 50 mm,
nem éghető anyagoknál $50 \text{ mm} - x$ méret

Útmutatások a beépítéshez – ráültethető

Tömítés a főzőlap és a munkalap között

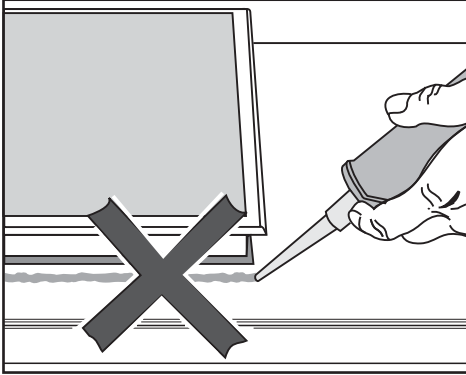

! A helytelen beépítés károkat okozhat.

A főzőlap és a munkalap a főzőlap esetleges szükséges kiszérésekor sérülhet, ha fugázó anyagot használ.

Ne használjon fugázó anyagot a főzőlap és a munkalap között.

A főzőlap széle alatti tömítés elegendő szigetelést biztosít a munkalap felé.

Csempézett munkafelület

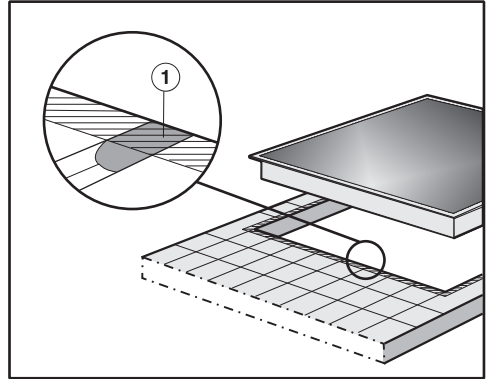

A fugáknak ① és a főzőlap felfekvő felülete alatti csíkozott területnek simának és síknak kell lenni, hogy a főzőlap egyenletesen feküdjön fel és a készülék felső részének pereme alatti szigetelőszalag biztosítsa a tömítést a munkalap felé.

Szigetelő szalag

Ha a főzőlapot javítási munkák miatt kiszérik, megsérülhet a szigetelőszalag a főzőlap széle alatt.

A visszaszereléskor mindig cserélje ki a szigetelőszalagot.

Telepítés

Beépítési méretek – ráültethető

Minden méret mm-ben van megadva.

Beépítési méretek – KM 7999 FR

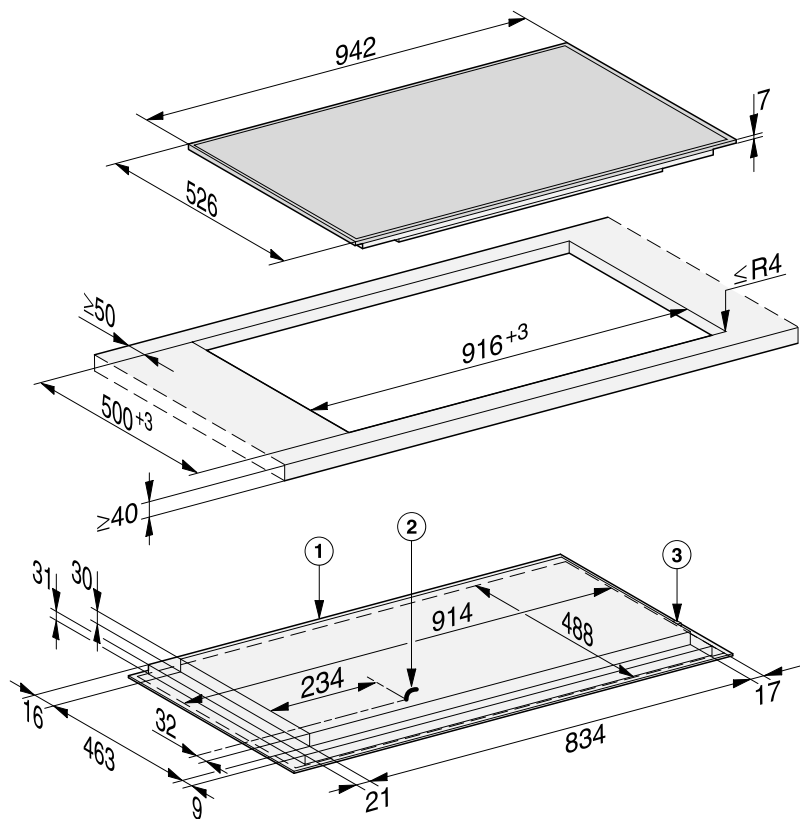

- ① Elöl
- ② Hálózati csatlakozódoboz csatlakozókábel
Csatlakozókábel L = 1 280 mm
- ③ Csatlakozó Wi-Fi-stickhez

Beépítési méretek – KM 7999 FL

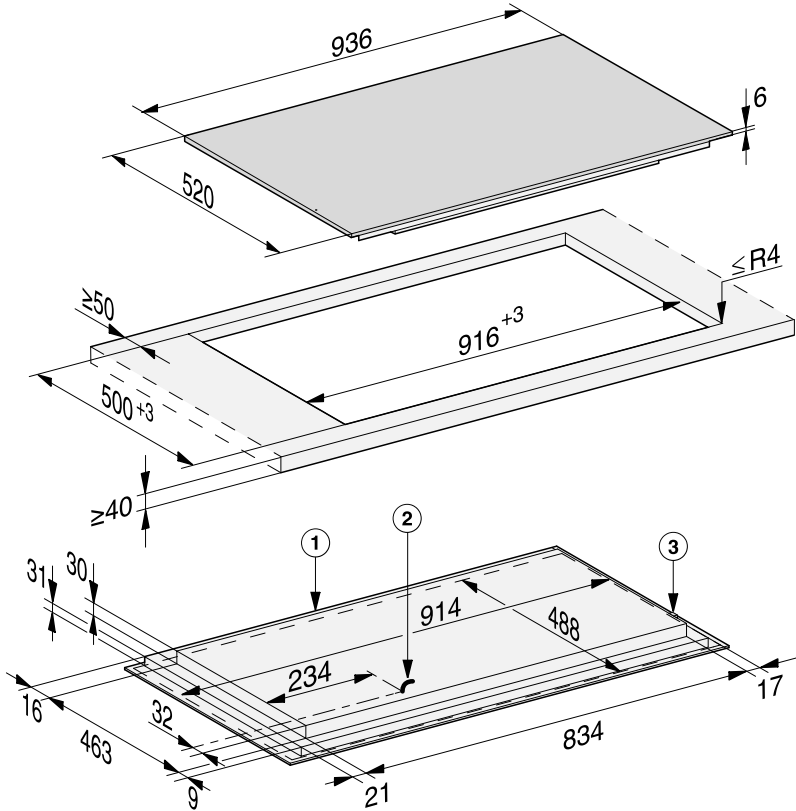

- ① Elöl
- ② Hálózati csatlakozódoboz csatlakozókábellel
Csatlakozókábel L = 1 280 mm
- ③ Csatlakozó Wi-Fi-stickhez

Ráültethető kivitel

- Készítse el a munkalapkivágást. Vegye figyelembe a biztonsági távolságokat (lásd a „Telepítés“ című fejezet „Biztonsági távolságok“ szakaszát).
- **A fából készült munkalapoknál** a vágási felületet speciális lakkal, szilikonkaucsukkal vagy műgyantával szigetelje, hogy megakadályozza a nedvesség általi felpúposodást. A tömítőanyag-nak hőállóknak kell lennie.

Ügyeljen arra, hogy ezek az anyagok ne kerüljenek a munkalap felületére.

- Ragassza a mellékelt tömítőszalagot a főzőlap széle alá. A szigetelőszalagot ne feszítve ragassza fel.
- Vezesse át a főzőlap csatlakozókábelét a munkalapkivágáson keresztül lefelé.
- Helyezze be a főzőlapot középen a kivágásba. Ügyeljen arra, hogy a készülék tömítése felfeküdjön a munkalapra, biztosítva a tömítettséget a munkalap felé.

Semmi esetre se tömítse a főzőlapot kiegészítőleg fugatömítő anyaggal (pl. szilikkonnal)!

Ha a tömítés a sarkokon nem fekszik fel megfelelően a munkalapra, akkor dekopírfűrészsel óvatosan utólag ki lehet alakítani a sarkok lekerekítéseit ($\leq R4$).

- Csatlakoztassa a főzőlapot az elektromos hálózatra.
- Ellenőrizze a főzőlap működését.

Tanácsok a beépítéshez – síkba építhető

A síkba építhető főzőlap csak a természetes kőből (gránit, márvány), tömör fából készült, valamint csempézett munkafelületbe történő beépítésre alkalmas. A „Telepítés” című fejezet „Beépítési méretek – síkba építhető” részében a megfelelő utalásokkal ellátott főzőlapok az üveg munkafelületekbe való beépítésre is alkalmasak. Más anyagokból készült munkafelület esetén kérdezze meg a gyártót arról, hogy az alkalmas-e síkba építhető főzőlap beépítésére.

Az alsó szekrény szabad szélességének legalább akkorának kell lennie, mint a belső munkalapkivágás (lásd a „Telepítés” fejezet „Beépítési méretek – síkba építhető” c. részt), hogy a főzőlap a beépítés után alulról szabadon hozzáférhető legyen, és az alsó rész karbantartási célokra eltávolítható legyen. Ha a főzőlap a beépítés után alulról nem hozzáférhető, a tömítést el kell távolítani, hogy a főzőlapot ki lehessen szerelni.

Természetes kő munkafelületek

A főzőlapot közvetlenül a marásba kell behelyezni.

Tömörfa, csempézett munkafelületek, üveg munkafelületek

A főzőlapot a kivágásban falécekkel kell rögzíteni. A léceket egy kivitelezőnek kell elkészítenie, ez nem szállítási tartozék.

Szigetelő szalag

Ha a főzőlapot javítási munkák miatt kiszereplik, megsérülhet a szigetelő szalag a főzőlap széle alatt.

A visszaszereléskor mindig cserélje ki a szigetelő szalagot.

Telepítés

Beépítési méretek – síkba építhető

Minden méret mm-ben van megadva.

Beépítési méretek – KM 7999 FL

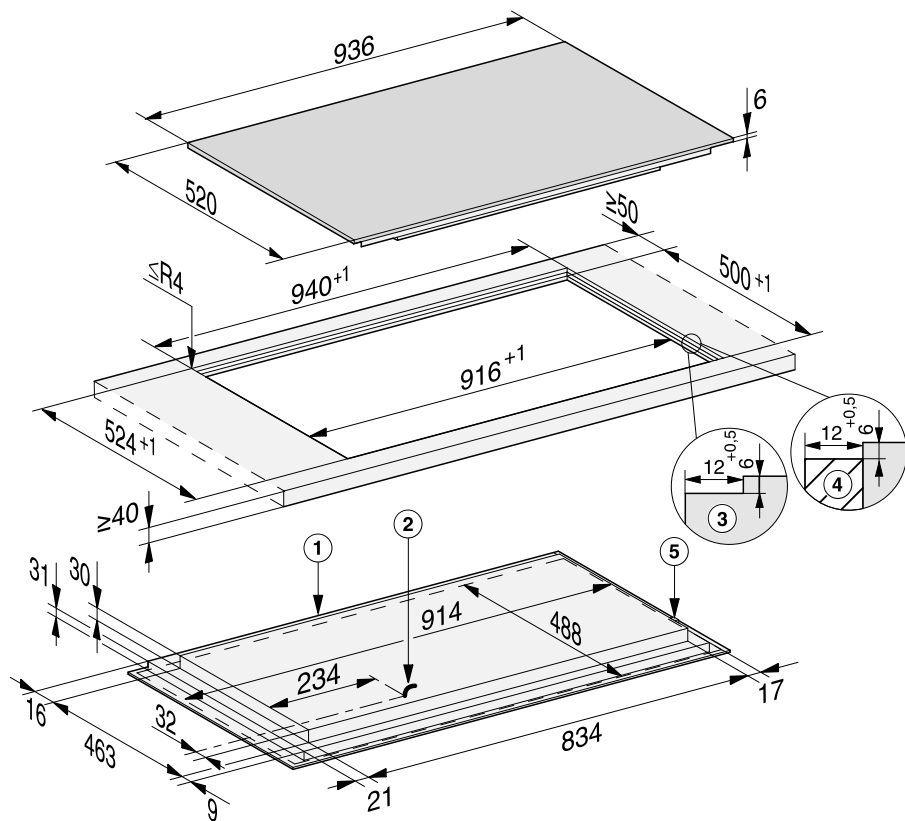

- ① Elöl
- ② Hálózati csatlakozódoboz csatlakozókábellel
Csatlakozókábel L = 1 280 mm
- ③ Lépcsős marás természetes kőből készült munkalaphoz
- ④ Fa lécs 12 mm (nem szállított tartozék)
- ⑤ Csatlakozó Wi-Fi-stickhez

Síkba építhető kivitel

- Készítse el a munkalapkivágást. Vegye figyelembe a biztonsági távolságokat (lásd a „Biztonsági távolságok“ című fejezetet).
- Tömör fa munkalapok/csempézett munkalapok/üveg munkalapok: Rögzítse a fa léceket 6 mm-rel a munkalap felső éle alatt (lásd a „Beépítési méretek – síkba építhető“ fejezet ábráját).
- Ragassza a mellékelt tömítőszalagot a főzőlap széle alá. A szigetelőszalagot ne feszítve ragassza fel.
- A főzőlap csatlakozókábelét vezesse a munkalap kivágásán keresztül lefelé.
- Helyezze a főzőlapot a kivágásba, és központosítsa azt.

Az üvegkerámia és a munkalap közötti fugának legalább 2 mm szélesnek kell lennie. A fuga ahhoz szükséges, hogy a főzőlapot le lehessen szigetelni.

- Csatlakoztassa a főzőlapot az elektromos hálózatra.
- Ellenőrizze a főzőlap működését.
- A főzőlap és a munkafelület közötti fugát hőálló (min. 160 °C) szilikon fugatömítő anyaggal kell kitölteni.

 A nem megfelelő szigetelőanyag károkat okozhat.

A nem megfelelő fugatömítő anyag károsíthatja a természetes követ.

A természetes kőnél és a természetes kőből készült csempénél kizárólag a természetes kőhöz alkalmas szilikonos fugatömítő anyagot használjon.

Vegye figyelembe a gyártó útmutatásait.

Elektromos csatlakozás

 A szakszerűtlen csatlakoztatás károkát okozhat.

A szakszerűtlen telepítési és karbantartási munkálatok vagy javítások veszélyeztethetik a felhasználót.

A Miele nem tehető felelőssé azokért a károkért, amelyek a szakszerűtlen telepítési és karbantartási munkák vagy javítások során keletkeznek, vagy telepítés során kimaradt vagy megszakadt védővezető okozott (pl. áramütés).

A főzőlapot csak képzett elektrotechnikai szakemberrel csatlakoztassa az elektromos hálózatra.

A szakembernek pontosan ismernie kell az országszerte ismert előírásokat és a helyi elektromos szolgáltató kiegészítő előírásait és pontosan be kell tartania.

A beszerelést követően biztosítani kell az üzemi szigeteléssel ellátott alkatrészek érintésvédelmét!

Összteljesítmény

Lásd az adattáblán

Csatlakoztatási adatok

A szükséges csatlakoztatási adatokat az adattáblán találja meg. Ezeknek az adatoknak meg kell egyezniük az elektromos hálózat adataival.

A csatlakoztatási lehetőségeket a bekötési rajzon láthatja.

Hibaáram védőkapcsoló

A biztonság növelésére a VDE, ill. az ÖVE a készülék elé egy 30 mA kioldóáramú FI-áramvédőkapcsoló bekötését ajánlja.

Leválasztó berendezések

A főzőlap minden pólusát leválasztó berendezésekkel kell leválasztani! Leválasztott állapotban az érintkezők közötti távolságnak legalább 3 mm-nek kell lennie! Leválasztó berendezések a túláram elleni védőberendezések és az áramvédő kapcsolók.

Leválasztás a hálózatról

A főzőlap csatlakozásának mindig hozzáférhetőnek kell lennie az ügyfélszolgálat és javítási munkák számára.

A telepítés helyén nem minden csatlakoztatási lehetőség megengedett. Vegye figyelembe az adott ország és a helyi elektromos szolgáltató kiegészítő előírásait.

Wiring diagram

220-240 V ~

Yellow/Green — 
Gelb/Grün, Jaune/Vert

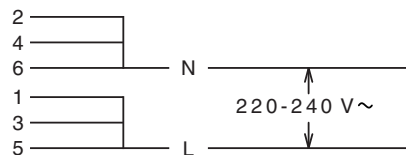

380-415 V 3N~

Yellow/Green — 
Gelb/Grün, Jaune/Vert

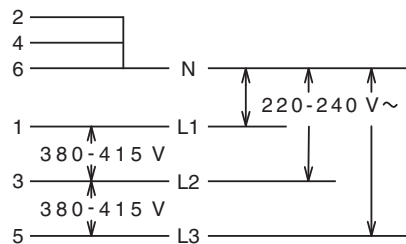

Termék adatlapok

A következőkben az ebben a Használati és szerelési utasításban leírt modellek termék adatlapjai vannak mellékelve.

Információk elektromos háztartási főzőlapokhoz

(EU) Nr. 66/2014 rendelet szerint

MIELE	
Modell neve/-megjelölése	KM 7999
Főzőzónák és/vagy főzőfelületek száma	
Kör alakú főzőzónák: a hasznos felületek/főzőzónák átmérője Nem kör alakú főzőzónák -vagy felületek: a hasznos felületek/főzőzónák hossza/szélessége	1. = 2. = 3. = 4. = 5. = 6. =
Energiafogyasztás főzőzónánként- vagy felületenként kg-ra vetítve ($EC_{\text{electric cooking}}$)	1. = 189,0 Wh/kg 2. = 191,7 Wh/kg 3. = 191,9 Wh/kg
Tűzhely energiafogyasztása kg-onként ($EC_{\text{electric hob}}$)	190,9 Wh/kg

A Miele ezúton kijelenti, hogy ez az indukciós üvegkerámia főzőlap a 2014/53/EU irányelvnek megfelel.

Az EU-megfelelőségi nyilatkozat teljes szövege a következő weboldalak egyikén érhető el:

- Termékek, letöltések: www.miele.hu
- Ügyfélszolgálat, információs anyagok, használati utasítások elérhetősége a termék nevének vagy gyári számának megadásával:
<https://miele.hu/manual>

Frekvenciasáv	2,4000 GHz – 2,4835 GHz
---------------	----------------------------

Maximális adótel-
jesítmény < 100 mW

Miele Kft.

H – 1022 Budapest

Alsó Törökvész út 2.

Tel: (06-1) 880-6400

E-mail: info@miele.hu

Internet: www.miele.hu

Gyártó:**Miele & Cie. KG**

Carl-Miele-Straße 29

33332 Gütersloh

Németország

KM 7999 FR, KM 7999 FL

hu-HU

M.-Nr. 11 326 730 / 01