

Bruks- og monteringsanvisning Fryseskap



Bruks- og monteringsanvisningen **må** leses før oppstilling – installasjon – igangsetting. På denne måten beskytter du deg selv og unngår skader.

Innhold

Sikkerhetsregler	4	Betjening	36
Bærekraft og miljøvern	13	Den rette temperaturen	36
Slik sparer du energi	14	Temperaturdisplay	36
Installasjon	15	Innstilling av temperatur.....	36
Oppstillingssted.....	15	Temperatur- og døralarm	36
Krav til ventilasjon	16	Frysing og oppbevaring av ferske matvarer.....	38
Oppstilling av flere kjøle-/fryseskap ved siden av hverandre	17	Tilberedning av isbiter.....	39
Side-by-Side-installasjon (avhengig av modell)	17	Flere innstillinger	40
Omhengsling av dør	17	Forklaringer på de ulike innstil- lingene	40
Bestilling av en monteringsan- visning i papirform	17	Party-modus 	40
Oppstilling av kjøle-/fryseskapet	18	Slå på låsefunksjon  / 	40
Justering av skapet	18	Sabbat-modus 	40
Integrering av kjøle-/fryseskap i en kjøkkeninnredning.....	19	Forandre tidsrom frem til dør- alermen  skal aktiveres	41
Produktmål	21	Nettverkstilkobling	41
Elektrotilkobling	27	Endre lydstyrke for varsel- og signaltoner  / 	43
Beskrivelse av skapet	28	Endre lysstyrke i displayet 	43
Oversikt.....	28	Slå av messeinnstilling 	43
Startdisplay	30	Nullstille innstillinger til fabrikk- innstilling 	44
Slik fungerer betjeningen	30	Informasjon 	44
Innstillingsmodus 	31	Rengjøring og stell	45
Innredning.....	33	Avriming.....	45
Vippe den øverste skuffen	33	Henvisninger til rengjøringsmidler ...	45
Fryseskuff XXL Box.....	33	Klargjøring av kjøle-/fryseskapet for rengjøring.....	45
Medfølgende tilbehør	33	Rengjøre skapet innvendig.....	46
Ekstraustyr:	33	Rengjøre tilbehør for hånd eller i oppvaskmaskinen.....	46
Inn- og utkobling av skapet	34	Ta ut og ta fra hverandre tilbehøret for rengjøring.....	46
Før første gangs bruk	34	Rengjøring av front og sidevegger ...	46
Tilkobling av skapet	34	Rengjøring av dørpakning.....	47
Innkobling av kjøle-/fryseskapet	34	Rengjøring av ventilasjonsarealer	47
Utkobling av kjøle-/fryseskapet.....	34	Etter rengjøringen.....	47
Vær oppmerksom på følgende ved lengre fravær	34	Feilretting	48
Forutsetninger for nettverks- tilkobling	35	Innvendig lys	53
Utføre nettverkstilkobling for første gang	35	Årsaker til støy	53
Utføre Scan & Connect	35		

Service	55
Kontakt ved feil	55
EPREL-database.....	55
Garanti	55
Informasjon	56
Samsvarserklæring.....	56
Opphavsretter og lisenser	56

Sikkerhetsregler

Dette kjøle-/fryseskapet oppfyller de gjeldende sikkerhetskravene. Ikke-forskriftsmessig bruk kan imidlertid føre til skader på personer og materiell.

Les den vedlagte bruks- og monteringsanvisningen nøye før du tar i bruk kjøle-/fryseskapet. Den gir viktige opplysninger om innbygging, sikkerhet, bruk og vedlikehold. Slik beskytter du deg selv og unngår skader på kjøle-/fryseskapet.

I henhold til internasjonal standard IEC 60335-1 gjør Miele uttrykkelig oppmerksom på at all tilgjengelig informasjon om installasjon av kjøle-/fryseskapet samt sikkerhetshenvisninger og advarsler skal leses nøye og følges.

Miele kan ikke gjøres ansvarlig for skader som skyldes at disse henvisningene ikke blir fulgt.

Ta vare på bruks- og monteringsanvisningen. Gi bruks- og monteringsanvisningen videre til en ny eier.

Forskriftsmessig bruk

► Kjøle-/fryseskapet er bestemt for bruk i husholdningen og på husholdningsliknende steder, som f.eks.

- i butikker, kontorer og lignende arbeidsplasser

- på gårdsbruk

- av kunder på hoteller, moteller, pensjonater o.l.

Dette skapet skal ikke brukes utendørs.

► Skapet skal kun brukes innenfor rammen av hva som er vanlig innen husholdning, til oppbevaring av frysevarer, frysing av ferske matvarer og til å lage is.

Annen bruk er ikke tillatt.

► Kjøle-/fryseskapet er ikke egnet for lagring og kjøling av medikamenter, blodplasma, laboratoriepreparater eller lignende stoffer eller produkter som ligger til grunn for direktivet om medisinsk utstyr. Feilaktig bruk av kjøle-/fryseskapet kan føre til skader på de lagrede matvarene eller at de blir fordervet. Videre er kjøle-/fryseskapet ikke egnet for drift i områder med eksplosjonsfare.

Miele kan ikke gjøres ansvarlig for skader som skyldes ureglementert bruk eller feil betjening.

▶ Personer (inkludert barn), som på grunn av sin psykiske eller fysiske tilstand eller pga. sin uerfarenhet eller uvitenhet ikke er i stand til å betjene kjøle-/fryseskapet på en sikker måte, må være under tilsyn av en ansvarlig person.

De får bare bruke kjøle-/fryseskapet uten tilsyn, dersom de har fått opplæring i sikker bruk og forstår mulige farer ved feil betjening.

Barn i husholdningen

▶ Barn under 8 år må holdes vekk fra kjøleskapet, med mindre barna er under konstant tilsyn.

▶ Barn over åtte år får bare betjene skapet uten tilsyn, dersom betjeningen er forklart slik, at de kan bruke det på en sikker måte. Barn må kunne se og forstå mulige farer ved feil betjening.

▶ Barn må ikke rengjøre eller vedlikeholde skapet uten tilsyn.

▶ Hold øye med barn som befinner seg i nærheten av skapet. Ikke la barn leke med skapet.

▶ Fare for kvelning. Barn kan vikle seg inn i emballasjen (f.eks. folie) mens de leker, eller trekke den over hodet og kveles. Hold emballasjen vekk fra barn.

Teknisk sikkerhet

▶ Det er testet at kjølemiddelkretsløpet er tett. Kjøle-/fryseskapet er i overensstemmelse med gjeldene sikkerhetsregler samt de relevante EU-retningslinjene.



Ved skade på kjølekretsløpet: Kjølemiddel og olje kan lekke ut og antennes.

▶ Advarsel: Brannfare/brennbare materialer. Dette symbolet er plassert på kompressoren og indikerer brennbare materialer. Ikke fjern denne etiketten.

Sikkerhetsregler

Kjølemiddelet (informasjon på typeskiltet) er miljøvennlig, men brennbar.

Bruken av dette miljøvennlige kjølemiddelet fører delvis til økt driftsstøy. I tillegg til støy fra kompressoren, kan det forekomme strømningslyder i hele kjølekretsløpet. Disse effektene kan dessverre ikke unngås, men de har ingen innflytelse på kjøle-/fryseskapets funksjon. Pass på at ingen deler av kjølekretsløpet blir skadet under transport og innbygging/oppstilling av kjøle-/fryseskapet. Kjølemiddel som spruter ut kan skade øynene, og kjølemiddel som lekker ut kan antennes.

Ved skader:

- Unngå åpen ild eller antennelseskilder.
- Koble kjøle-/fryseskapet fra el-nettet.
- Gjennomluft rommet der kjøle-/fryseskapet står i noen minutter.
- Ta kontakt med Miele's serviceavdeling.

► Jo mer kjølemiddel det er i et kjøle-/fryseskap, desto større må rommet være der skapet skal stå. Ved en eventuell lekkasje kan det i for små rom dannes en brennbar gass-luft-blanding. Per 8 g kjølemiddel må rommet være minst 1 m³ stort. Mengden kjølemiddel står på typeskiltet innvendig i kjøle-/fryseskapet.

► Hvis ventilasjonsarealene er tildekket eller blokkert, kan det dannes en brannfarlig gass-luft-blanding hvis kjølekretsløpet blir skadet. De angitte ventilasjonsarealene må overholdes. Ventilasjonsarealene må ikke tildekkes eller blokkeres.

► Tilkoblingsdataene (sikring, frekvens, spenning) på skapets typeskilt må stemme overens med dataene for el-nettet, slik at det ikke oppstår skader på skapet. Sammenlign disse dataene før tilkobling. Spør elektrofagfolk hvis du er i tvil.

► Sikkerheten for skapets elektriske anlegg garanteres kun hvis det kobles til et forskriftsmessig installert jordingssystem. Det er meget viktig at denne grunnleggende sikkerhetsforutsetningen er i orden. I tvilstilfelle bør en fagperson kontrollere elektroinstallasjonen.

- ▶ Midlertidig eller permanent drift på et selvforsynt energiforsynings-system eller et energiforsyningssystem som ikke er synkronisert med strømforsyningen (som f.eks. øynettverk, backup-systemer), er mulig. Forutsetning for drift er at energiforsyningssystemet overholder ret-ningslinjene i NEK EN 50160 eller tilsvarende.
Funksjon og drift av sikkerhetstiltakene i husinstallasjonen og i dette produktet fra Miele må også sikres ved drift av øynettverk, eller ved drift som ikke er synkronisert med strømforsyningen, eventuelt er-stattes av likeverdige tiltak i installasjonen. Eksempelvis som be-skrevet i den aktuelle publiseringen av NEK EN 5272-2 / VDE-AR-E 2510-2.
- ▶ For at skapet skal kunne kobles raskt fra strømmettet i nødstilfelle, må stikkkontakten være plassert ved siden av skapet og være lett til-gjengelig.
- ▶ Hvis nettkabelen er skadet, må kjøle-/fryseskapet kobles fra strømmettet umiddelbart. Kontakt Miele's serviceavdeling.
- ▶ En skadet nettkabel må kun erstattes med en spesiell nettkabel av samme type (fås kjøpt i Miele's nettbutikk eller hos Miele's service-avdeling). Av sikkerhetsgrunner skal den kun skiftes ut av kvalifiserte fagfolk eller Miele's serviceavdeling.
- ▶ Flerveis-stikkontakt eller skjøtekabler gir ikke nødvendig sikkerhet for skapet (brannfare). De må ikke brukes for å koble skapet til el-net-tet.
- ▶ Hvis fuktighet kommer i kontakt med spenningsførende deler eller med tilkoblingsledningen, kan det føre til kortslutning. Skapet må ikke brukes i områder hvor det er fuktighet eller fare for vannsprut (f.eks. garasje, vaskekjeller).
- ▶ Dette skapet skal ikke brukes på ikke-stasjonære oppstillings-steder (f.eks. skip).
- ▶ Skader på skapet kan utsette brukeren for fare. Kontroller at skapet ikke har synlige skader. Et skadet skap må ikke tas i bruk.
- ▶ Dette kjøle-/fryseskapet skal ikke bygges inn.
- ▶ Ved installasjons- og vedlikeholdsarbeider samt reparasjoner, må skapet kobles fra el-nettet. Skapet er kun koblet fra el-nettet når:

Sikkerhetsregler

- sikringene i elektroinstallasjonen er koblet ut eller
- skrusikringene i elektroinstallasjonen er skrudd helt ut eller
- tilkoblingsledningen er koblet fra el-nettet. For tilkoblingsledning med støpsel: Ta tak i støpselet, ikke i tilkoblingsledningen for å trekke ut støpselet.

▶ Ved installasjon, vedlikehold eller reparasjon som ikke er fagmessig utført, kan det oppstå betydelig fare for brukeren. Produsenten påtar seg ikke ansvar for dette.

Installasjons-, vedlikeholds- eller reparasjonsarbeider må kun utføres av kvalifiserte fagfolk eller av Mielees serviceavdeling.

▶ Garantikrav bortfaller hvis kjøle-/fryseskapet ikke repareres av kvalifiserte fagfolk eller av Mielees serviceavdeling.

▶ Vi anbefaler at defekte komponenter erstattes med originale reservedeler. Kun ved forskriftsmessig montering av originale reservedeler garanterer Miele at sikkerhetskravene som stilles til produktene blir oppfylt, og at garantien fortsatt er gjeldende.

▶ Pga. spesielle krav (f.eks. når det gjelder temperatur, fuktighet, kjemisk bestandighet, slitestyrke og vibrasjon), er kjøle-/fryseskapet utstyrt med en spesiallyspære. Denne lyspæren skal kun brukes til det den er bestemt for. Lyspæren er ikke egnet for rombelysning. Den skal kun skiftes ut av kvalifiserte fagfolk eller av Mielees serviceavdeling. Dette kjøle-/fryseskapet inneholder flere lyskilder som har minst energiklasse F.

Forskriftsmessig installasjon

▶ Ved installasjon av kjøle-/fryseskapet må du ta hensyn til den vedlagte monteringsanvisningen.

▶ Foreta omhengsling av døren (ved behov) i henhold til monteringsanvisningen.

▶ Kjøle-/fryseskap med en «S» i modellbetegnelsen kan monteres ved siden av hverandre som side-by-side-kombinasjon.

- Foreta oppstillingen i henhold til den vedlagte monteringsanvisningen.
- Du må ikke foreta omhengsling av døren, ettersom kjøle-/fryseskaps plassering er forhåndsbestemt.

▶ Bruk alltid vernehansker ved transport og oppstilling av kjøle-/fryseskapet.

- ▶ Kjøle-/fryseskapet er veldig tungt og kan velte forover når skapdøren(e) er åpen/åpne:
 - Ved transport eller flytting av kjøle-/fryseskapet må det være minst 2 personer.
 - Ved omhengsling av døren på kjøle-/fryseskapet må det være minst 2 personer.
 - Kjøle-/fryseskapet må settes opp av minst 2 personer.
 - La aldri kjøle-/fryseskapet være uten tilsyn under oppstilling.

Forskriftsmessig bruk

- ▶ Skapet er konstruert for en bestemt klimaklasse (omgivelses-temperaturområde) og grensene for denne må overholdes. Klimaklassen står på typeskiltet inne i kjøle-/fryseskapet. Lavere omgivelsestemperatur fører til lengre stillstandtid for kompressoren, slik at kjøle-/fryseskapet ikke kan opprettholde den nødvendige temperaturen.
- ▶ Ventilasjonsåpningene må ikke tildekkes eller blokkeres. En god ventilasjon kan da ikke lenger garanteres. Energiforbruket øker, og dette kan føre til skader på komponenter.
- ▶ Fare for skade pga. matvarer som inneholder fett eller olje. Hvis du oppbevarer matvarer som inneholder fett eller olje i kjøleskapet eller i skapdøren, må du sørge for at fett eller olje som lekker ut, ikke kommer i kontakt med kunststoffdelene i kjøle-/fryseskapet. Det kan oppstå sprekker pga. spenninger i kunststoffet, slik at det brister eller får små riss.
- ▶ Brann- og eksplosjonsfare pga. eksplosive gassblandinger. Ikke oppbevar eksplosive stoffer og ikke produkter med brennbare drivgasser (f.eks. spraybokser) i kjøleskapet. Lettantennelige gassblandinger kan antennes av elektriske komponenter. Spraybokser av denne typen er merket med innholdsdeklarasjon eller et flammesymbol. Gass som lekker ut kan antennes av elektriske komponenter.
- ▶ Eksplosjonsfare. Ikke bruk elektriske apparater i kjøleskapet (f.eks. til å lage softis). Dette kan forårsake gnistdannelse.
- ▶ Stor fare for skade. Bokser og flasker med kullsyreholdige drikker eller med væsker som kan fryse, må ikke oppbevares i frysesonen. Boksene eller flaskene kan eksplodere.

Sikkerhetsregler

- ▶ Stor fare for skade. Hvis du legger flasker til hurtigkjøling i fryse-sonen, må du ta dem ut igjen senest etter en time. Flaskene kan eksplodere.
- ▶ Fare for skade. Ikke ta på frosne matvarer eller metalldele med våte hender. Hendene kan fryse fast.
- ▶ Fare for skade. Ta aldri isbiter eller pinneis (spesielt saftis), i munnen rett etter at du har tatt den ut av frysesonen. Leppene eller tungen kan fryse fast pga. den svært lave temperaturen.
- ▶ Ikke frys inn igjen matvarer som er helt eller delvis tint. De må brukes så raskt som mulig, ellers mister de næringsverdi og forderves. Hvis du koker eller steker maten, kan du fryse den inn igjen på nytt.
- ▶ Hvis du spiser matvarer som har vært lagret for lenge, er det fare for matforgiftning. Lagringstiden avhenger av flere faktorer, f.eks. ferskhet, kvalitet og lagringstemperatur. Følg anvisningene fra matvareprodusenten angående lagring og holdbarhet!
- ▶ For at matvarene skal bli gjennomfrosne så raskt som mulig, skal ikke den maksimale frysekapasiteten overskrides. Den maksimale frysekapasiteten innen 24 timer finner du på typeskiltet «Frysekapasitet ... kg/24 t».

For skap i rustfritt stål gjelder:

- ▶ Den rustfrie stålflaten blir skadet av lim, og mister den beskyttende virkningen mot smuss. Ikke fest post-it lapper, transparent tape, maske- eller klisterbånd eller andre klistrelapper på den rustfrie stålflaten.
- ▶ Flaten er ømfintlig for riper. Selv magneter kan forårsake riper.

Tilbehør og reservedeler

- ▶ Vi anbefaler at du bruker originalt tilbehør fra Miele. Hvis andre deler monteres i eller på produktet, tapes krav i forbindelse med garanti og/eller produktansvar.
- ▶ Miele originale reservedeler er tilgjengelige i minst 10 år og opptil 15 år etter at kjøle-/fryseskaps-serien har gått ut av produksjon.

Rengjøring og stell

- ▶ Ikke bruk olje eller fett på dørpakningen. Det kan gjøre den porøs med tiden.
- ▶ Advarsel. Ikke bruk mekaniske eller andre hjelpemidler som ikke er anbefalt av produsenten, for at avrimingen skal gå raskere.

- ▶ Dampen fra en damprenser kan trenge inn til strømførende deler og forårsake en kortslutning.
Bruk aldri damprenser til rengjøring og avriming av skapet.
- ▶ Spisse eller skarpe gjenstander skader kjøleelementene og skapet blir ødelagt. Ikke bruk spisse eller skarpe gjenstander for å
 - fjerne rim- og islag,
 - løfte opp fastfryste isbitskåler og matvarer.
- ▶ Ikke sett elektriske varmeapparater eller stearinlys inn i skapet for å rime det av. Kunststoffet blir skadet.
- ▶ Ikke bruk avrimingsspray eller avrimingsmidler. Avrimingsspray og avrimingsmidler kan danne eksplosive gasser, inneholde løsningsmidler eller drivgasser som skader kunststoff, eller som kan være helseskadelige.

Transport

- ▶ Transporter alltid kjøle-/fryseskapet stående og i transportemballasjen for å unngå skader.
- ▶ Stor fare for skade. Kjøle-/fryseskapet er tungt, og skal transporteres ved hjelp av to personer.

Retur og gjenvinning av gamle produkter

- ▶ Barn som leker, kan bli sperret inne i kjøle-/fryseskapet og bli kvalt.
 - Demonter dørene.
 - Ta ut skuffene.
 - La hyllene bli værende i kjøle-/fryseskapet, slik at barn ikke kan klatre inn.
 - Ødelegg eventuelt dørlåsen på det gamle kjøle-/fryseskapet. Da forhindrer du at barn som leker, kan stenge seg inne og komme i livsfare.
- ▶ Fare for elektrisk støt!
 - Kutt av støpselet på nettkabelen.
 - Kutt av nettkabelen på det gamle produktet.

Sørg for at støpselet og nettkabelen leveres separat fra det gamle produktet ved retur og gjenvinning.

Sikkerhetsregler

► Under og etter avfallshåndteringen må du sørge for at kjøle-/frysekapet ikke settes i nærheten av bensin eller andre brennbare gasser og væsker.

► Brannfare på grunn av olje eller kjølemiddel som lekker ut. Kjølemiddelet og oljen i kjøleskapet er brennbar. Kjølemiddel eller olje som lekker ut kan antennes ved høy konsentrasjon og ved kontakt med en ekstern varmekilde.

Sørg for at kjølekretsløpet ikke blir skadet under avfallshåndteringen. Slik forhindrer du ukontrollert utslipp av kjølemiddel (informasjon på typeskiltet) og olje.

► Kjølemiddel som spruter ut, kan skade øynene! Ikke ødelegg deler av kuldekretsløpet, f.eks. ved å

- stikke hull på fordamperens kjølemiddelkanaler,
- brette av rør,
- skrape av overflatebelegg.

Symbol på kompressoren (avhengig av modell)

Denne henvisningen har bare betydning for resirkuleringen. I normaldrift er det ingen fare.



► Oljen i kompressoren kan være dødelig ved svelging og hvis den trenger inn i luftveiene.

Retur og gjenvinning av emballasjen

Emballasjen benyttes til håndtering og beskytter produktet mot transport-skader. Emballasjematerialene er valgt med sikte på miljøvennlighet og avfallsbehandling og kan derfor generelt gjenvinnes.

Gjenvinning av emballasjen til materialkretsløpet medfører besparelser av råstoffer. Benytt deg av materialspesifikke gjenvinningsstasjoner og returmøstigheter. Miele-forhandleren tar transportemballasjen i retur.

Retur og gjenvinning av det gamle produktet

Elektriske og elektroniske produkter inneholder ofte verdifulle materialer. De inneholder imidlertid også skadelige stoffer, blandinger og komponenter, som har vært nødvendige for produktets funksjon og sikkerhet. I restavfallet eller ved feil behandling kan disse stoffene være helseskadelige og skade miljøet. Kast derfor aldri produktene som restavfall.



Pass på at ditt kjøle-/fryseskap ikke skades før det returneres og gjenvinnes på en forsvarlig og miljøvennlig måte. På den måten sikres det at kjølemiddelet i kuldekretsløpet og oljen i kompressoren ikke kan lekke ut i omgivelsene.

Benytt i stedet de offentlige returpunktene for innlevering og gjenvinning av slike produkter. Produktene kan leveres gratis til kommunale gjenvinningsstasjoner, forhandlere av til-

svarende produkter eller til Miele. For mer informasjon, se www.miele.no. Du er selv juridisk ansvarlig for å slette personlige data som måtte finnes i de gamle produktene. Du er rettslig forpliktet til å ta ut gamle batterier, akkumulatører og lamper som ikke sitter fast i produktet, og som kan tas ut uten at de blir ødelagt. Ta dem med til et egnet returpunkt, der de kan leveres gratis. Sørg for at produktet oppbevares utilgjengelig for barn til det kjøres bort.

Bærekraft og miljøvern

Slik sparer du energi ...

- | | |
|------------------------------|---|
| Oppstillingssted | <p>Kjøle-/fryseskapet må oftere avkjøles ved høye omgivelsestemperaturer, og forbruker da mer energi. Derfor:</p> <ul style="list-style-type: none">- Sett opp kjøle-/fryseskapet i et godt ventilert rom.- Ikke sett kjøle-/fryseskapet ved siden av et varmeelement (radiator, komfyr).- Beskytt kjøle-/fryseskapet mot direkte sollys.- Sørg for en ideell omgivelsestemperatur rundt 20 °C.- Hold ventilasjonsåpningene frie og fjern støv fra dem regelmessig. |
| Temperaturinnstilling | <p>Jo kaldere den innstilte temperaturen er, desto høyere er strømforbruket. Følgende innstillinger anbefales:</p> <ul style="list-style-type: none">- Fryseseone -18 °C |
| Bruk | <p>Varme som kommer inn samt begrenset luftsirkulasjon øker energiforbruket. Derfor:</p> <ul style="list-style-type: none">- Hold aldri skapdøren(e) åpen/åpne lenger enn nødvendig. God sortering av matvarene hjelper.- Lukk skapdøren(e) helt igjen etter at du har åpnet dem.- La varm mat og drikke avkjøles før du setter det i kjøle-/fryseskapet.- Lagre matvarene godt emballert eller godt tildekket.- Ikke overfyll hyllene/skuffene, luften må kunne sirkulere.- Legg frysevarene til tining i kjølesonen.- Hold deg til plasseringen av skuffer og hyller som ved levering.- Hold en avstand på 25 mm mellom skapets bakside og veggen. |

Oppstillingssted

 Fare for brann og annen skade grunnet produkter som avgir varme. Produkter som avgir varme, kan antenne og kjøle-/fryseskapet kan begynne å brenne. Nettkabelen må ikke komme i kontakt med varmekilder. Ikke sett produkter som avgir varme, f.eks. hybelkomfyr, dobbel kokeplate eller brødrister på kjøle-/fryseskapet.

 Fare for brann og annen skade ved åpne flammer. Åpne flammer kan sette fyr på kjøle-/fryseskapet. Hold åpne flammer, som f.eks. stearinlys, unna kjøle-/fryseskapet.

 Fare for brann og skade ved feil installasjon. Hvis støpselet og nettkablene berører baksiden av kjøle-/fryseskapet, kan støpselet og nettkablene skades av vibrasjoner og forårsake kortslutning. Støpselet eller nettkablene må ikke komme i kontakt med kjøle-/fryseskapet. Nettkablene må ikke klemmes eller skades. Ikke koble andre apparater til stikkontakter på baksiden av kjøle-/fryseskapet. Ikke plasser eller bruk grenuttak eller andre elektroniske apparater (f.eks. halogentransformatorer) på baksiden av produktet.

Et tørt rom med god ventilasjon er egnet.

Underlaget på oppstillingsstedet må være vannrett og jevnt, og ha samme høyde som gulvet rundt.

 Fare for skade pga. høy luftfuktighet.

Ved høy luftfuktighet kan kondens avsettes på de utvendige flatene på kjøle-/fryseskapet.

Dette kondensvannet kan føre til korrosjon på ytterveggene til skapet.

Plasser kjøle-/fryseskapet i et tørt og/eller klimatisert rom med tilstrekkelig lufting.

Forsikre deg om at skapdøren(e) kan lukkes skikkelig etter innbygging av kjøle-/fryseskapet, og at skapet er bygget inn som beskrevet. De angitte ventilasjonsarealene må overholdes.

Ved valg av oppstillingssted må du være oppmerksom på at energiforbruket til kjøle-/fryseskapet stiger dersom det står i nærheten av en varmeovn, en komfyr eller annen varmekilde. Unngå direkte sollys. Høyere omgivelsestemperaturer øker energiforbruket ettersom kompressoren går lenger.

Klimaklasse

Skapet er konstruert for en bestemt klimaklasse (romtemperaturområde), og grensene for denne må overholdes. Lavere romtemperatur fører til at kompressoren står lenger stille. Dette kan føre til høyere temperaturer i kjøle-/fryseskapet, noe som kan forårsake følgeskader.

Klimaklassen står på typeskiltet inne i kjøle-/fryseskapet.

Installasjon

Klimaklasse	Omgivelsestemperatur
SN	10 til 32 °C
N	16 til 32 °C
ST	16 til 38 °C
T	16 til 43 °C
SN-ST	10 til 38 °C
SN-T	10 til 43 °C

Feilfri funksjon er garantert når et fryseskap i klimaklasse SN brukes ved kaldere romtemperaturer (ned til -15 °C).

Krav til ventilasjon

⚠ Fare for brann og skader på grunn av utilstrekkelig ventilasjon.

Hvis kjøle-/fryseskapet ikke er tilstrekkelig ventilert, vil kompressoren starte oftere og gå over lengre tid. Dette fører til økt energiforbruk og høyere driftstemperatur på kompressoren. Dette kan føre til skade på kjøle-/fryseskapet.

Pass på at kjøle-/fryseskapet har tilstrekkelig ventilasjon:

Overhold alltid de foreskrevne ventilasjonsarealene.

Ventilasjonsarealene må ikke tildekkes eller blokkeres.

Rengjør ventilasjonsområdene regelmessig for å fjerne støv og smuss.

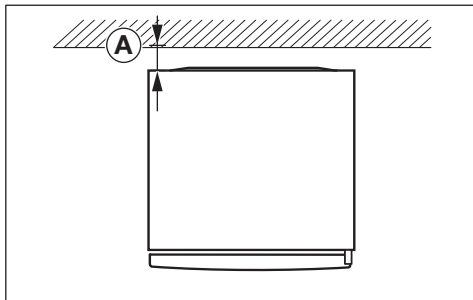

Energiforbruket ble bestemt med en avstand på \textcircled{A} = 25 mm mellom skapets bakside og veggen. Hvis avstanden til veggen er mindre enn 25 mm, opprettholdes kjøle-/fryseskapets funksjonalitet, men energiforbruket øker noe. Det kan også dannes kondens ved høye omgivelsestemperaturer.

Luften på bakveggen av skapet blir varm. Derfor må det være en tilstrekkelig ventilasjon (se avsnitt «Produktmål»).

Oppstilling av flere kjøle-/fryseskap ved siden av hverandre

 Fare for skade ved kondens på ytterveggene på skapet. Ved høy luftfuktighet kan kondens avsettes på ytterveggene til kjøle-/fryseskap og føre til korrosjon. Som hovedregel skal **ikke** kjøle-/fryseskap plasseres **rett** ved siden av andre kjøle-/fryseskap. Det må være en avstand på minst 70 mm mellom kjøle-/fryseskapene.

Side-by-Side-installasjon (avhengig av modell)

Ditt fryseskap kan bygges inn til venstre for et annet kjøleskap, ettersom det er utstyrt med integrert oppvarming i den høyre sideveggen (se avsnittet «Produktdetalj»).

Likeledes må kjøleskapet være utstyrt med integrert oppvarming i den venstre sideveggen.

Tips: Forhør deg med forhandleren, om hvilke kombinasjoner som er mulige for ditt kjøle-/fryseskap.

Avhengig av modell følger det med et Side-by-Side ombyggingssett til fryseskapet. Monteringsanvisningen beskriver hvordan kjøle-/fryseskapene stilles opp ved siden av hverandre.

 Utfør Side-by-Side-installasjonen i samsvar med monteringsanvisningene (se QR-kode).



M.-Nr. 12196150

Omhengsling av dør

 Stor fare for skade grunnet dørens høye vekt. Dersom skapet hengsles om av en enkelt person, foreligger det økt fare for skade både på person og skap. Dørhengsling må alltid skje ved hjelp av 2 personer.

 Fare for skade på elektriske komponenter. Det er strømførende komponenter på dørhengslet (avhengig av modell). Trekk ut støpselet før du bytter dørhengslene.

 Utfør omhengsling av døren i samsvar med monteringsanvisningen (se QR-kode).



M.-Nr. 12083750

Bestilling av en monteringsanvisning i papirform

Du kan bestille en gratis monteringsanvisning i papirform fra Miele.

Alle Miele's kontaktopplysninger finner du på slutten av dette dokumentet. Oppgi modellbetegnelse og serienummer på typeskiltet.

Installasjon

Oppstilling av kjøle-/fryse- skapet

⚠ Stor fare for skade hvis skapet velter.

Dersom kjøle-/fryseskapet stilles opp av en enkelt person, er det økt fare for skade både på person og skap. Skapet skal settes opp ved hjelp av 2 personer.

⚠ Fare for skade på skapdøren ved støt.

Skapdøren kan slå mot veggen i rommet og bli skadet.

Delen som skal begrense dørens åpningsvinkel monteres før oppstilling av kjøle-/fryseskapet.

Beskytt skapdøren slik at den ikke støter mot veggen, f.eks. ved å bruke filtknopper på veggen.

⚠ Fare for skade på gulvet.

Flytting av skapet kan føre til skader på gulvet.

Flytt skapet forsiktig på ømfintlige gulv.

For enklere oppstilling, er det transporthåndtak øverst på baksiden av skapet og transporthjul under (avhengig av modell).

Skapet skal kun settes opp når det er tomt.

- Koble kjøle-/fryseskapet til strømmenet, som beskrevet i kapittel «Elektrotilkobling».
- Flytt forsiktig kjøle-/fryseskapet til oppstillingsstedet.
- Plasser kjøle-/fryseskapet med baksiden mot veggen, og sørg for nødvendig avstand.

Justering av skapet

⚠ Fare for skade ved at skapdøren faller ut eller at kjøle-/fryseskapet velter.

Dersom den ekstra skrufoten på den nedre hengselholderen ikke ligger riktig på gulvet, kan skapdøren falle ut eller kjøle-/fryseskapet velte.

Skrufoten skal skrues ut med fastnøkkelen til den når gulvet.

Skru den deretter ut ytterligere en kvart omdreining.

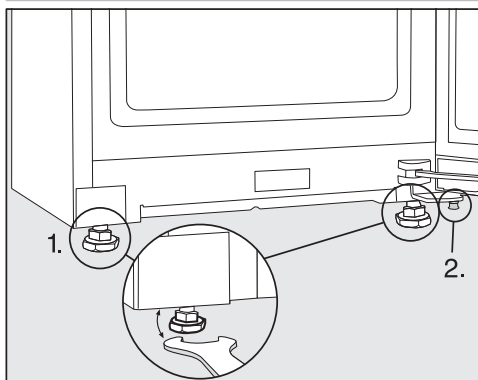

- Juster kjøle-/fryseskapet ved hjelp av et vaterpass og vedlagte fastnøkkel, og støtt opp skapdøren.
1. Juster de fremre skruføttene.
 2. Den ekstra skrufoten skal skrues ut til den når gulvet. Skru den deretter ut ytterligere en kvart omdreining.

Integrering av kjøle-/fryseskap i en kjøkkeninnredning

Kjøle-/fryseskapet kan integreres i kjøkkenskap.

Energiforbruket ble bestemt med en avstand på 25 mm mellom skapets bakside og vegg. Hvis avstanden til vegg er mindre enn 25 mm, opprettholdes kjøle-/fryseskapets funksjonalitet, men energiforbruket øker noe. Det kan også dannes kondens ved høye omgivelsestemperaturer.

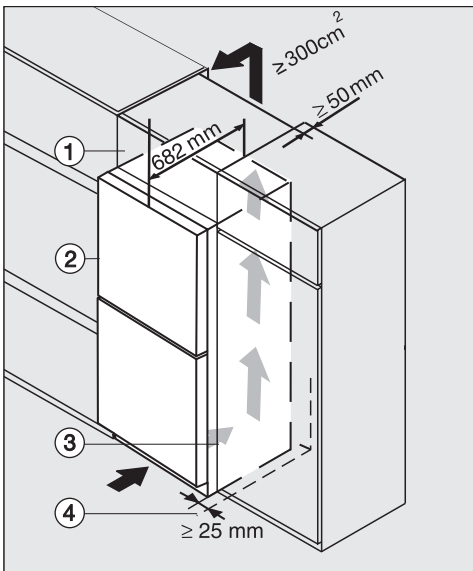

Kjøle-/fryseskap med glassfront
K(S)/FN(S)/KFN 4xxx X **obsw/matt, bb, br-
ws, bs, grgr**

- ① Overskap
- ② Kjøle-/fryseskap, dørdybde = 82 mm
- ③ Kjøkkenskap
- ④ Vegg



K(S)/FN(S)/KFN 4xxx X **edst/cs, ws, bst, el**

- ① overskap
- ② Kjøle-/fryseskap, dørdybde = 75 mm
- ③ Kjøkkenskap
- ④ Vegg

A = 25 mm (med gripespor)/60 mm (med håndtak)

⚠ Fare for brann og skader på grunn av utilstrekkelig ventilasjon.

Hvis kjøle-/fryseskapet ikke er tilstrekkelig ventilert, vil kompressoren starte oftere og gå over lengre tid. Dette fører til økt energiforbruk og høyere driftstemperatur på kompressoren. Dette kan føre til skade på kjøle-/fryseskapet.

Pass på at kjøle-/fryseskapet har tilstrekkelig ventilasjon:

Overhold alltid de foreskrevne ventilasjonsarealene.

Ventilasjonsarealene må ikke tildekkes eller blokkeres.

Rengjør ventilasjonsområdene regelmessig for å fjerne støv og smuss.

Installasjon

Jo større ventilasjonsarealene er, desto mer energieffektiv er kompressoren.

- Sett kjøle-/fryseskapet ved siden av kjøkkenskapet.
- Skapets front må rage ut fra kjøkkenfronten med minimum dørdybden. På denne måten kan døren åpnes og lukkes uten problemer.
- Ved oppstilling av kjøle-/fryseskapet ved siden av en vegg ④ må det på siden med hengslene være en avstand (A) mellom veggen ④ og kjøle-/fryseskapet ②.
- For å få samme høyde som kjøkkeninnredningen, kan et passende overskap ① monteres over kjøle-/fryseskapet.

En utluftningskanal som er minst 50 mm dyp må dekke hele påbyggingsskapets bredde.

Ventilasjonsarealet under taket må være minst 300 cm², slik at den oppvarmede luften skal kunne passere uhindret ut.

Produktmål

Oppstillingsmål/Sett ovenfra

FNS 4882 ... edt/cs

Alle mål er oppgitt i mm.

De angitte ventilasjonsarealene må holdes frie, slik at du er sikret at kjøle-/fryse-
skapet fungerer korrekt.

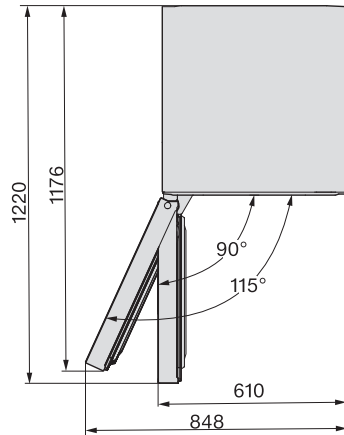
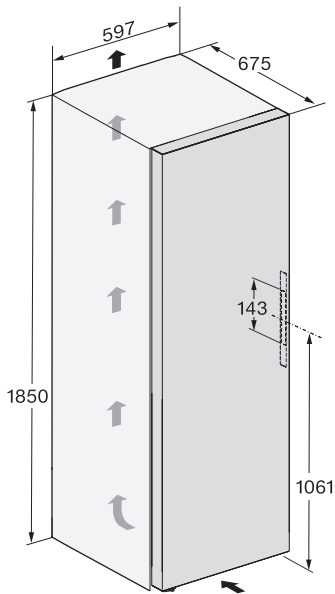

Installasjon

Tilkoblinger

FNS 4882 ... edt/cs

Alle mål er oppgitt i mm.

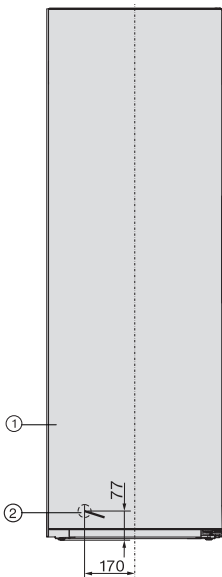

- ① Sett forfra
- ② Nettkabel, lengde = 2 100 mm
En lengre nettkabel kan kjøpes hos Miele's serviceavdeling.

Oppstillingsmål/Sett ovenfra

FNS 4882 ... edt/cs + KS 4885 ... edt/cs

Mer informasjon finner du i avsnittet «Oppstilling av flere kjøle-/fryseskap – Side-by-Side-oppstilling» i dette kapitlet, samt monteringsanvisningen som er vedlagt Side-by-Side-monteringssettet.

Alle mål er oppgitt i mm.

De angitte ventilasjonsarealene må holdes frie, slik at du er sikret at kjøle-/fryseskap fungerer korrekt.

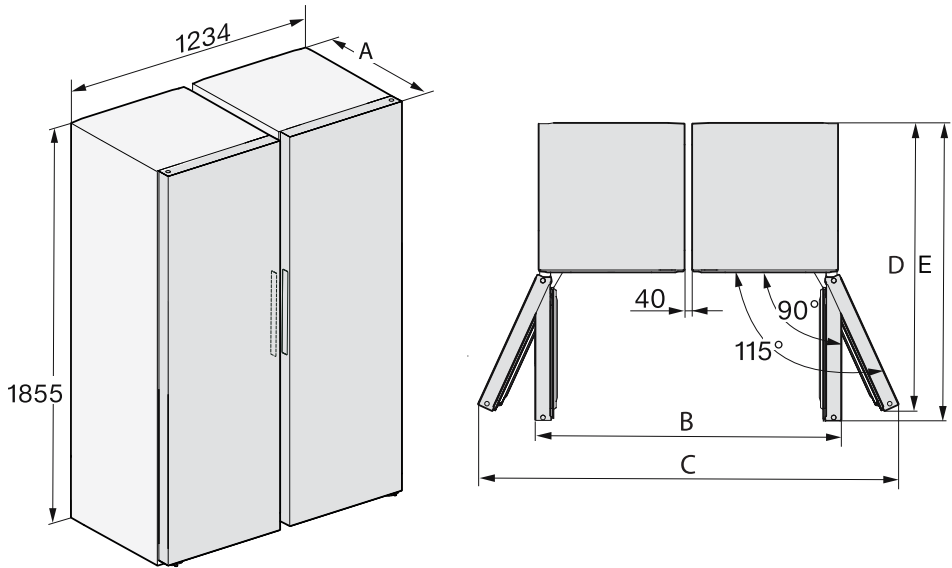

	A	B	C	D	E
FNS 4882 ... edt/cs + KS 4887 ... edt/cs	675	1260	1736	1176	1220

Installasjon

Oppstillingsmål/Sett ovenfra

FNS 4882 ... edt/cs N

Alle mål er oppgitt i mm.

De angitte ventilasjonsarealene må holdes frie, slik at du er sikret at kjøle-/fryse-
skapet fungerer korrekt.

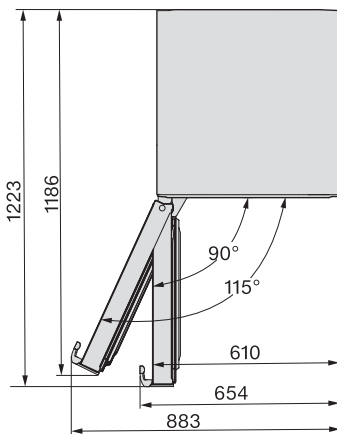
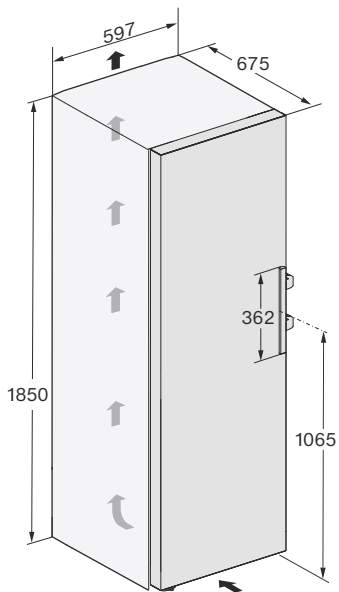

Tilkoblinger

FNS 4882 ... edt/cs N

Alle mål er oppgitt i mm.

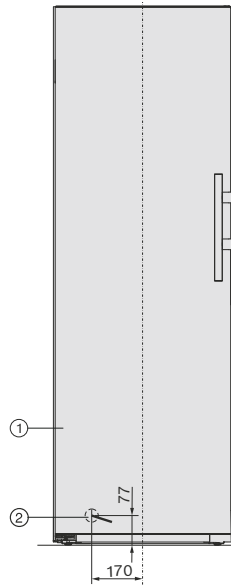

- ① Sett forfra
- ② Nettkabel, lengde = 2 100 mm
En lengre nettkabel kan kjøpes hos Miele's serviceavdeling.

Installasjon

Oppstillingsmål/Sett ovenfra

FNS 4882 ... edt/cs N + KS 4885 ... edt/cs N

Mer informasjon finner du i avsnittet «Oppstilling av flere kjøle-/fryseskap – Side-by-Side-oppstilling» i dette kapitlet.

Alle mål er oppgitt i mm.

De angitte ventilasjonsarealene må holdes frie, slik at du er sikret at kjøle-/fryseskap fungerer korrekt.

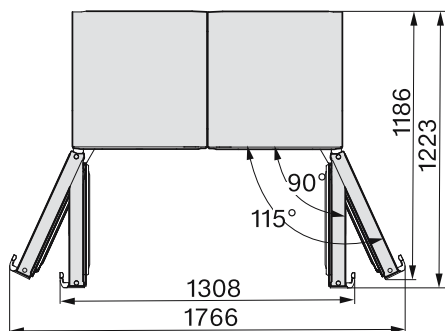
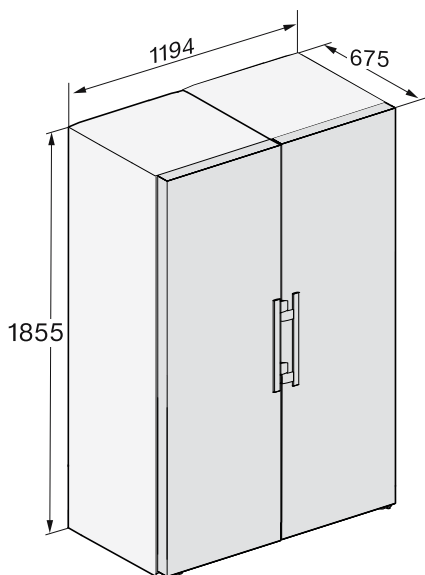

Elektrotilkobling

Skapet skal kun kobles til strømnettet med den vedlagte nettkabelen i en jordet stikkontakt.

Plasser alltid kjøle-/fryseskapet slik at stikkontakten er lett tilgjengelig. Dersom stikkontakten ikke er lett tilgjengelig, pass på at det er en skilleanordning for hver pol på oppstillingsstedet.

⚠ Brannfare ved overoppheting.
Drift av kjøle-/fryseskapet ved bruk av flerveisstikkontakter og skjøteledninger kan føre til overbelastning av kabelen.
Av sikkerhetsgrunner må du ikke bruke flerveisstikkontakter eller skjøteledninger.

Det elektriske anlegget må være utført i henhold til nasjonale el-forskrifter.

Av sikkerhetshensyn anbefaler vi å bruke en jordfeilbryter (RCD) av typen  i husinstallasjonen for elektrisk tilkobling av kjøle-/fryseskapet.

En skadet nettkabel må kun erstattes med en nettkabel av samme type (fås kjøpt hos Miele's serviceavdeling). Av sikkerhetsgrunner skal den kun skiftes ut av kvalifiserte fagfolk eller Miele's serviceavdeling.

Tilkobling og sikring: Se bruksanvisningen og typeskiltet. Denne informasjonen sammenligner du med dataene for den elektriske tilkoblingen på stedet. Spør en autorisert elektroinstallatør hvis du er i tvil.

Midlertidig eller permanent drift på et selvforsynt energiforsyningssystem eller et energiforsyningssystem som ikke er synkronisert med strømforsyningen (som f.eks. øynettverk, backup-systemer), er mulig. Forutsetning for drift er at energiforsyningssystemet

overholder retningslinjene i NEK EN 50160 eller tilsvarende. Funksjon og drift av sikkerhetstiltakene i husinstallasjonen og i dette produktet fra Miele må også sikres ved drift av øynettverk, eller ved drift som ikke er synkronisert med strømforsyningen, eventuelt erstattes av likeverdige tiltak i installasjonen. Eksempelvis som beskrevet i den aktuelle publiseringen av VDE-AR-E 2510-2.

Tilkobling av skapet

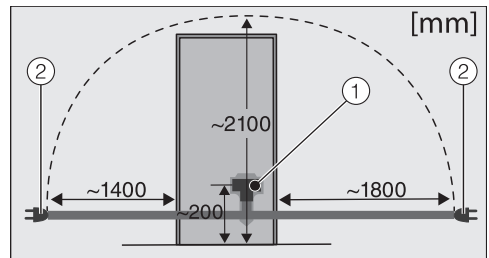

Baksiden av kjøle-/fryseskap

- ① Produktstøpsel
- ② Støpsel

■ Sett inn produktstøpslet.

Pass på at støpselet er sikkert festet.

■ Sett støpselet til kjøle-/fryseskapet i stikkontakten.

Skapet er nå koblet til strømnettet.

Beskrivelse av skapet

Oversikt

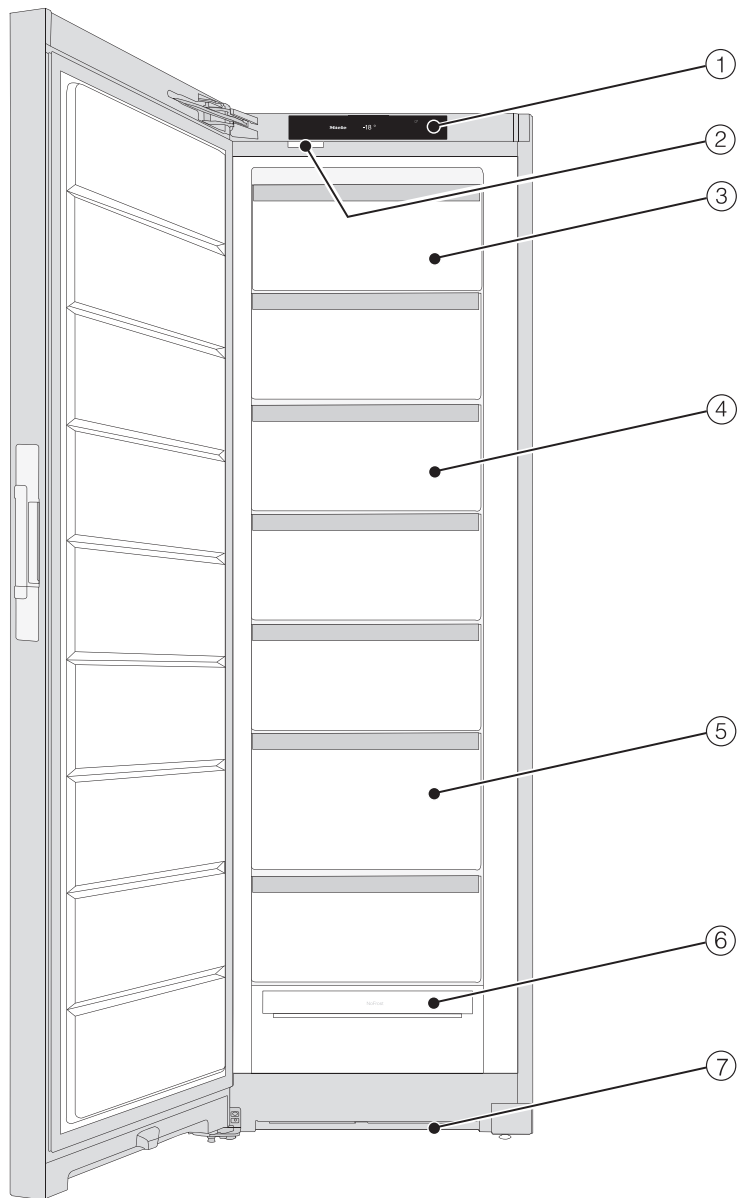

- ① Display
- ② Innvendig lys
- ③ Vippbar fryseskuff
- ④ Fryseskuff
- ⑤ Fryseskuff XXL Box
- ⑥ NoFrost-modul
- ⑦ Ventilasjonstverrsnitt

Beskrivelse av skapet

Startdisplay

Displayet kan bli ripet av spisse eller skarpe gjenstander, f.eks. spiker, blyanter etc.

Displayet skal kun berøres med fingrene.

Hvis fingrene er kalde, er det ikke sikkert at displayet reagerer.

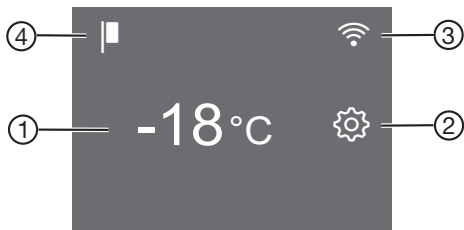

- ① Temperaturindikator for frysesonen
- ② Sensortast innstillingsmodus  for valg av forskjellige funksjoner i innstillingsmodus
- ③ Viser tilkoblingsstatus (bare synlig hvis nettverkstilkobling er opprettet)
- ④ Indikator messeinnstilling (kun synlig når funksjonen Messeinnstilling er koblet inn)

Slik fungerer betjeningen













- Berør ønsket felt eller ønsket symbol i startdisplayet.
- Sveip mot venstre eller høyre over displayet til ønsket verdi/symbol vises i midten.
- Trykk på ønsket valg i displayet for å bekrefte.

Den valgte verdien eller det valgte symbolet lyser (med enkelte unntak) oransje.

- Trykk på  eller OK for å forlate innstillingsnivået.

Innstillingsmodus

Du kan velge følgende funksjoner i innstillingsmodus og til dels endre noen av innstillingene deres:

Symbol	Funksjon	Fabrikkinnstilling
	Slå av eller på funksjonen Party-modus (se kapittel «Flere innstillinger»)	Av
	Låsefunksjonen Inn- eller utkobling (se kapittel «Flere innstillinger»)	 (av)
	Slå av eller på funksjonen Sabbat-modus (se kapittel «Flere innstillinger»)	Av
	Åpne versjonen av Sabbat-modus	—
	Endre tidsrom frem til døralarmen skal aktiveres (se kapittel «Flere innstillinger»)	1:00
	Konfigurere funksjonen Miele@home for første gang, aktivere og deaktivere WiFi eller nullstille nettverkskonfigurasjon (se kapittel «Flere innstillinger»)	APP
	Slå på eller av tastetonen	På
	Endre volumet på varsel- og signaltoner eller slå av varsel- og signaltoner helt (se kapittel «Flere innstillinger»)	På /trinn 5
	Endre lysstyrken i displayet (se kapittel «Flere innstillinger»)	Trinn 4
	Endre temperaturenhet (°Celsius eller °Fahrenheit)	°C
	Slå av funksjonen messeinnstilling (kun synlig når den er slått på) (se kapittel «Flere innstillinger»)	Av
	Nullstille innstillingene til fabrikkinnstilling (se kapittel «Flere innstillinger»)	—

Beskrivelse av skapet

- i** Åpne informasjon (modellbetegnelse og serienummer) for kjøle-/fryseskapet (se kapittel «Flere innstillinger») —

Innredning

Vippe den øverste skuffen

Skuffen kan vippes. På den måten blir det lettere å ta ut frysevarer.

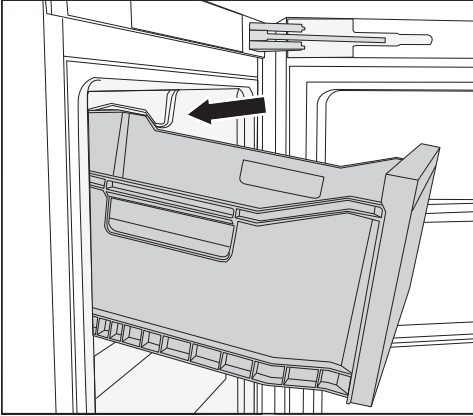

- Trekk ut skuffen.

Skuffen er sikret med uttrekksstopp og kan ikke falle ut.

Fryseskuff XXL Box

Den ekstra høye fryseskuffen gir mer plass, og muliggjør dermed lagring av plasskrevende, høye frysevarer.

Medfølgende tilbehør

Isbitskål

Døråpningsbegrenser

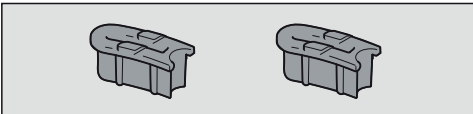

Fra fabrikken er dørhengslene innstilt slik at døren kan åpnes inntil 115°. Hvis skapdøren f.eks. vil støte mot en vegg når den åpnes, kan dørens åpningsvinkel begrenses til ca. 90°:

Foreta monteringen i henhold til den vedlagte monteringsanvisningen.

Side-by-Side ombyggingssett

avhengig av modell

For en «Side-by-Side»-oppstilling av to kjøle-/fryseskap ved siden av hverandre.

Ekstraustyr:

Miele har en rekke nyttig tilbehør og rengjørings- og pleiemidler for skapet.

I Miele's nettbutikk, hos Miele's serviceavdeling eller hos din Miele-forhandler kan du få produkter som er spesielt utviklet for kjøle-/fryseskap, f.eks. pleiemidler til produktet og tilbehør.

Du får tilgang til Miele's nettbutikk via følgende QR-kode:



Inn- og utkobling av skapet

Før første gangs bruk

- Fjern alle forpakkingsmaterialer og beskyttelsesfolier.
- Rengjør skapet innvendig og tilbehøret.

Tilkobling av skapet

- Koble skapet til el-nettet, som beskrevet i kapittel «Elektrotilkobling».

I displayet vises først Miele, deretter .

Innkobling av kjøle-/fryseskapet

- Åpne døren.
- Berør  i displayet.

Kjøle-/fryseskapet begynner å kjøle og det innvendige lyset tennes.

Så snart den innstilte temperaturen er nådd, slukker symbolet , temperaturindikatoren lyser konstant og varselsignalet stanser.



- Hvis varselsignalet er forstyrrende, kan du trykke på .

Varselsignalet stanser.

Kjøle-/fryseskapet stiller seg inn på forhåndsinnstilt temperatur.

Ikke legg matvarene inn i frysesonen før temperaturen i frysesonen er lav nok (minst -18 °C).

Utkobling av kjøle-/fryseskapet

- Berør temperaturindikatoren i displayet.
- Sveip mot høyre til  vises i midten.
- Berør .

Kjølingen og det innvendige lyset er slått av.

I displayet vises .

Obs: Kjøle-/fryseskapet er ikke koblet fra strømmettet når kjøle-/fryseskapet er slått av.

Vær oppmerksom på følgende ved lengre fravær

Hvis kjøle-/fryseskapet blir koblet ut ved lengre fravær, men ikke blir rengjort, er det fare for muggdannelse hvis kjøle-/fryseskapet er lukket. Kjøle-/fryseskapet må rengjøres før du skal være borte i lengre tid.

Hvis du ikke skal bruke skapet på lenge, gjør følgende:

- Slå av skapet.
- Trekk ut støpselet eller koble ut sikringen i husinstallasjonen.
- Rengjør kjøle-/fryseskapet og la det stå åpent for å sikre tilstrekkelig lufting og unngå luktdannelse.

Forutsetninger for nettverkstilkobling

Vær oppmerksom på følgende krav til nettverkstilkobling:



1. Et hjemmenettverk er tilgjengelig på oppstillingsstedet.
Ha WiFi-passordet klart.
2. Miele Appen er tilgjengelig på en mobil enhet.
3. Du har en brukerkonto i Miele Appen.

Miele App

Miele App kan lastes ned gratis fra Apple App Store® eller Google Play Store™.



Utføre nettverkstilkobling for første gang

- Berør symbolet .
- Sveip mot venstre eller høyre til symbolet  vises i midten.
- Berør symbolet .
- Trykk på ønsket tilkoblingsmetode (APP eller WPS).

Etter vellykket innlogging vises symbolet  i displayet.

Dersom forbindelsen ikke kunne opprettes, vises symbolet .

- I dette tilfellet må du starte prosessen på nytt.
- Berør symbolet  for å forlate innstillingsnivået.

Utføre Scan & Connect

- Skann QR-koden.

Når du har installert Miele Appen og har en brukerkonto, ledes du direkte til tilkoblingen.

Hvis du fortsatt ikke har Miele Appen, ledes du til Apple App Store® eller Google Play Store™.

- Installer Miele Appen og opprett en brukerkonto.
- Skann QR-koden på nytt.

Miele Appen veileder deg gjennom konfigureringen.

(avhengig av modell)



Betjening

Den rette temperaturen

Riktig temperaturinnstilling er meget viktig for holdbarhet av matvarene. Med synkende temperatur blir vekstprosessene for mikroorganismer langsommere. Matvarene blir ikke så fort dårlige.

For å fryse ferske matvarer trenger man en temperatur på **-18 °C**. Holdbarheten på matvarene kan da forlenges, og man bevarer optimal kvalitet.

Så snart temperaturen stiger over -10 °C, begynner nedbrytningen på grunn av mikroorganismene, matvarene blir mindre holdbare. Derfor må matvarer som er helt eller delvis tint, ikke fryses igjen før de er bearbeidet (kookt eller stekt). På grunn av de høye temperaturene blir de fleste mikroorganismer tilintetgjort.

Temperaturen i kjøle-/fryseskapet stiger:

- Jo oftere og lenger skapdøren blir åpnet.
- Jo flere matvarer som blir lagret.
- Jo varmere de matvarene som nettopp er lagt inn er.
- Jo høyere omgivelsestemperaturen i kjøle-/fryseskapet er. Kjøle-/fryseskapet er konstruert for en bestemt klimaklasse (omgivelsestemperatur-område) og grensene for denne må overholdes.

Ved å holde en konstant temperatur på -18 °C i frysesonen og ivareta en god hygiene kan du maksimalisere matvarenes lagringstid og unngå matsvinn.

Temperaturdisplay

Ved normal drift vises den **høyeste temperaturen** i kjøle-/fryseskapet.

Avhengig av omgivelsestemperatur og innstilling, kan det ta noen timer før ønsket temperatur er nådd og vises konstant.

Innstilling av temperatur

- Berør temperaturindikatoren i displayet.
- Sveip mot venstre eller høyre til ønsket temperatur vises i midten.
- Trykk på ønsket temperatur for å bekrefte.

Temperaturindikatoren går tilbake til den faktiske temperaturen i skapet.

Mulige innstillingsverdier



- Frysesone: -15 til -28 °C

Temperatur- og døralarm

 Helsefare ved bruk av matvarer som er fordervet.
Hvis det har vært varmere enn -18 °C over en lengre periode, kan frysevarene tine helt eller delvis. Da blir matens holdbarhet forkortet.
Kontroller om frysevarene er tint helt eller delvis. Hvis de er det, må du bruke dem så snart som mulig eller bearbeide dem (koke eller steke) før du fryser dem inn igjen.

Temperaturalarm

Kjøle-/fryseskapet er utstyrt med en temperaturalarm for at temperaturen i frysesonen ikke skal kunne stige ubemerket.

Hvis temperaturen blir for høy, lyser temperaturindikatoren   rødt. I tillegg høres et varsel til alarmtilstanden er over eller blir koblet ut.



Hvor lang tid det tar før kjøle-/fryseskapet oppfatter at et temperatur-område er for varmt, er avhengig av den innstilte temperaturen.



Det akustiske og optiske signalet utløses i følgende situasjoner:

- Når du slår på kjøle-/fryseskapet, og temperaturen i en av temperatursonene avviker for mye fra den innstilte temperaturen.
- Når du sorterer og tar ut frysevarer, og det strømmer inn for mye varm romluft.
- Når du fryser inn en større mengde matvarer.
- Når du fryser inn varme ferske matvarer.
- Det har oppstått et strømbrudd.
- Kjøle-/fryseskapet er defekt.

Før du slår av temperaturalarmen, bør du ha funnet årsaken og løst problemet.

Hvis varselsignalet er forstyrrende, kan du koble det ut før det stanser av seg selv.



■ Berør  .

Varselmeldingen er bekreftet:   slukker og varselsignalet stanser.

Startskjermen vises i displayet : Den høyest oppnådde temperaturen i skapet blinker i temperaturindikatoren i ca. 1 minutt. Deretter skifter temperaturindikatoren til aktuell temperatur i kjøle-/fryseskapet.



Døralarm

Skapet er utstyrt med en døralarm, for å forhindre energitap dersom skapdøren er åpen, og for å beskytte matvarene mot varme.

Hvis skapdøren står åpen lenge, lyser   gult i temperaturindikatoren. I tillegg høres et varselsignal og den innvendige belysningen lyser pulserende.



Tiden frem til døralarmen skal aktiveres, kan endres (se kapittel «Flere innstillinger»).

Det akustiske varselsignalet til døralarmen kan også kobles ut (se «Flere innstillinger»).

Når døren lukkes igjen, stopper varselsignalet, og   slukker i displayet.

Utkobling av døralarmen før den stanser av seg selv

■ Berør symbolet  .

Varselsignalet stopper, symbolet   slukker og den innvendige belysningen lyser konstant.

Dersom døren ikke blir lukket, gjentas døralarmen etter ca. 1 minutt.

Betjening

SuperFrost ❄️

Når funksjonen SuperFrost ❄️ er slått på, blir **Frysesonen** meget raskt avkjølt til den laveste temperaturen (avhengig av omgivelsestemperaturen). Temperaturen synker, da kjøle-/fryseskapet arbeider med størst mulig kjøleeffekt. Velg denne funksjonen før du fryser ned ferske matvarer. Da fryses matvarene raskt, og næringsverdi, vitaminer, utseende og smak bevares.

Når funksjonen SuperFrost ❄️ er slått på, kan det oppstå mer lyd enn ellers.

SuperFrost-funksjonen må kobles inn ca. **6 timer før du legger inn** matvarene som skal fryses inn. Dersom **maksimal frysekapasitet** skal benyttes, må SuperFrost ❄️ kobles inn **24 timer før**.

Funksjonen SuperFrost ❄️ kobles automatisk ut etter ca. 72 timer. Kjøle-/fryseskapet jobber igjen med normal kjøleeffekt. Hvor lang tid det tar før funksjonen kobles ut, er avhengig av mengden ferske matvarer som er lagt inn.

Tips: For å spare energi kan du selv koble ut SuperFrost, så snart matvarene eller drikkevarene er kalde nok.

Du trenger ikke å slå på funksjonen SuperFrost,

- når du legger inn matvarer som allerede er frosne.
- når du kun legger inn inntil 2 kg matvarer pr. dag.

Slå på og av SuperFrost ❄️

- Berør temperaturindikatoren.
- Berør ❄️ for å slå på og av funksjonen SuperFrost.

Når funksjonen SuperFrost er **slått på**, lyser ❄️ oransje.

- Gå ut av innstillingsnivået ved å trykke på temperaturindikatoren.

Frysing og oppbevaring av ferske matvarer

Før innfrysing

- Ved en større mengde enn 2 kg ferske matvarer, skal du koble inn funksjonen SuperFrost ❄️ 6 timer før matvarene legges inn.
- Ved en enda større mengde frysevarer må du koble inn funksjonen SuperFrost ❄️ 24 timer før matvarene legges inn.

Da får de varene som allerede ligger i fryseskapet en kuldereserve.

- Bruk bare ferske og feilfrie matvarer.

Vær oppmerksom på at enkelte matvarer ikke egner seg for frysing. Dette omfatter blant annet grønnsaker som vanligvis spises rå, slik som salat eller agurk.

Tips: For å bevare farge, smak, aroma og vitamin C, bør grønnsakene forvelles før de fryses inn. Legg grønnsakene porsjonsvis i kokende vann i 2–3 minutter. Ta ut grønnsakene og avkjøl dem raskt i kaldt vann. La grønnsakene renne av seg.

Legge inn frysevarer



Fare for skade ved for tung last.

Fryseskuffen kan bli skadet dersom den blir fylt for tungt.

Hold deg innenfor den maksimale kapasiteten:

nederste fryseskuff = 11 kg

alle andre fryseskuffer = 19 kg

Matvarer som skal fryses, må ikke komme i kontakt med allerede frosne varer slik at de begynner å tine.

- Legg inn pakningene når de er tørre for å unngå at matvarene fryser sammen eller fryser fast.

For at matvarene skal bli raskt gjenomfrosne, må følgende pakkestørrelser ikke overskrides:

- Frukt og grønnsaker maks. 1 kg
- Kjøtt maks. 2,5 kg

- liten mengde frysevarer

Frys matvarene i den øverste fryseskuffen.

- Legg frysevarerne helst slik at de har kontakt med skuffens bakvegg, slik at de gjennomfryses til kjernen så raskt som mulig.

– VarioRoom: Innlegging av maksimal frysemengde (se typeskiltet).

Dersom ventilasjonen i frysesonen er utilstrekkelig, forringes kjøleeffekten og energiforbruket stiger.

Ikke ta den nederste fryseskuffen ut av skapet.

Når du legger inn matvaren, må du passe på at ventilasjonsåpningene ikke dekkes til.

Tips: Hvis du vil legge inn store frysevarer, f.eks. kalkun eller vilt, kan du ta ut enkelte fryseskuffer for å forstørre området over skuffen.

Fordel matvarene som skal fryses på alle fryseskuffene, men **ikke** legg dem i den nederste fryseskuffen.

- Legg frysevarerne helst slik at de har kontakt med skuffens bakvegg, slik at de gjennomfryses til kjernen så raskt som mulig.

Etter innfrysingen:

- Slå av funksjonen SuperFrost ❄ igjen.
- Legg den frosne maten i fryseskuffen og skyv den inn igjen.

Hurtigkjøling av drikker

Hvis du legger flasker til hurtigkjøling i frysesonen, må du ta dem ut igjen **senest etter en time**. Flaskene kan eksplodere.

Tilberedning av isbiter

- Fyll isbitskålen inntil tre fjerdedeler full med vann og sett den på bunnen i en fryseskuff.
- Hvis isbitskålen fryser fast, kan du løsne den med en stump gjenstand, f.eks. et skjeskaft.

Tips: Isbitene løsner lettere hvis du holder skålen litt under rennende vann.

Flere innstillinger

Forklaringer på de ulike innstillingene



Videre beskrives kun de innstillingene som trenger nærmere forklaringer.



Når du er i innstillingsmodus  kobles døralarmen og andre varsler automatisk ut.

Party-modus

Funksjonen Party-modus  anbefales hvis du vil fryse ned store mengder ferske matvarer raskt.

Tips: Slå på funksjonen Party-modus  ca. 4 timer før du legger inn matvarene.



Når Party-modus  er slått på, blir funksjonen SuperFrost  slått på automatisk.

Funksjonen Party-modus  slås automatisk av etter ca. 24 timer. Du kan imidlertid slå av funksjonen Party-modus  tidligere om du ønsker det.

Ved strøbrudd kobles funksjonen Party-modus  ut.

Slå på låsefunksjon /

Når låsefunksjonen er slått på, beskytter den mot uønsket utkobling av kjøle-/fryseskapet og mot uønskede justeringer av en annen person, slik som barn.

- Berør .
- Sveip mot venstre eller høyre til  vises i midten.
- Berør .

Når låsefunksjonen er slått på, lyser  oransje.

- Lukk døren. Først da er låsefunksjonen  aktiv.

Deaktivere låsefunksjonen / for en kort stund

Hvis du f.eks. vil justere temperaturen, kan du deaktivere låsefunksjonen for en kort stund:





- Berør temperaturindikatoren.
- Hold  inne i ca. 6 sekunder.

Displayet går over i temperaturregulering.

- Velg ønskede innstillinger.

Låsefunksjonen  slås på igjen ved å lukke døren til kjøle-/fryseskapet.

Slå av låsefunksjonen / helt

- Berør .
- Hold  inne i ca. 6 sekunder.
- Sveip mot venstre eller høyre til  vises i midten.
- Berør .

Når låsefunksjonen er slått av, lyser .

Sabbat-modus

For å understøtte religiøse skikker, har kjøle-/fryseskapet en såkalt Sabbat-modus.

Når Sabbat-modus  er slått på, vises dette i startdisplayet.

Etter 3 sekunder slås displayet av.

Når Sabbat-modus  er koblet inn, kan du ikke foreta noen innstillinger på kjøle-/fryseskapet.

Siden de optiske og akustiske alarmerne er koblet ut, må du passe på at døren er skikkelig lukket.

Funksjonen Sabbat-modus  kobles ut automatisk etter ca. 80 timer.

Ved innkoblet Sabbat-modus  deaktiveres:

- det innvendige lyset ved åpen dør
- alle akustiske og optiske signaler
- temperaturindikatoren
- en aktiv WiFi-forbindelse

Alle andre tidligere aktiverte funksjoner forblir aktivert.

 Helsefare ved bruk av matvarer som er fordervet.

Da et mulig strømbrudd ikke vises under Sabbat-modus , kan det hende at matvarene blir utsatt for økt temperatur en stund. Da blir matens holdbarhet forkortet.

Dersom det skjer et strømbrudd under Sabbat-modus , må du sjekke kvaliteten på matvarene.

Slå av Sabbat-modus

■ Trykk på det sorte displayet.

 vises.

■ Trykk på .

 lyser oransje.

■ Trykk igjen på symbolet .

Når Sabbat-modus er slått av, lyser symbolet  hvitt.

Forandre tidsrom frem til dør- alarmen skal aktiveres

Du kan stille inn hvor raskt døralarmen skal lyde etter at skapdøren er åpnet.

■ Berør .

■ Sveip mot venstre eller høyre til  vises i midten.

■ Berør .

■ Sveip mot venstre eller høyre til ønsket tidsrom mellom 30 sekunder og 3 minutter: 30 sekunder vises i midten.

■ Trykk på ønsket innstilling for å bekrefte.

Nettverkstilkobling

Kjøle-/fryseskapet ditt er utstyrt med en integrert WiFi-modul. Med WiFi-modulen kan du opprette en nettverksforbindelse til hjemmenettverket ditt og bruke Miele Appen på en mobil enhet.

Når kjøle-/fryseskapet først er koblet til via WiFi, gjenopprettes forbindelsen automatisk hver gang det slås på igjen.

Forsikre deg om at signalet fra WiFi-nettverket er tilstrekkelig sterkt på oppstillingsstedet til kjøle-/fryseskapet.

Gjennom tilkobling av kjøle-/fryseskapet til WiFi-nettverket, øker energiforbruket, også når kjøle-/fryseskapet er slått av.

Flere innstillinger

Smart Extras via Miele App*

Nettverkstilkobling via Miele App gir deg tilgang til mange Smart Extras, inkludert:

- Vise statusinformasjon
- Bruke flere nyttige funksjoner
- Holde kjøle-/fryseskapet oppdatert med den nyeste Miele-utviklingen via programvareoppdateringer

Du finner mer informasjon om Smart Extras på Mieles nettside, i Apple App Store® eller i Google Play Store™.

* Ekstra digitalt tilbud fra Miele & Cie. KG. Utvalget av funksjoner kan variere avhengig av modell og land. Du må godta de generelle vilkårene og betingelsene og personvern-erklæringen for Miele's digitale produkter og tjenester i Miele Appen. Miele forbeholder seg retten til å endre eller avvikle de digitale tilbudene når som helst.

Utføre nettverkstilkobling for første gang



- Berør symbolet .
- Sveip mot venstre eller høyre til symbolet @ vises i midten.
- Berør symbolet @.
- Trykk på ønsket tilkoblingsmetode (APP eller WPS).

Etter vellykket innlogging vises symbolet  i displayet.

Dersom forbindelsen ikke kunne opprettes, vises symbolet .

- I dette tilfellet må du starte prosessen på nytt.
- Berør symbolet  for å forlate innstillingsnivået.



Deaktivere WiFi-forbindelse

- Berør symbolet .
- Sveip mot venstre eller høyre til symbolet @ vises i midten.
- Berør symbolet @.
- Trykk på symbolet  for å deaktivere WiFi-tilkobling.

Symbolet  vises.

- Berør symbolet  for å forlate innstillingsnivået.

Aktivere WiFi-forbindelse

- Berør symbolet .
- Sveip mot venstre eller høyre til symbolet @ vises i midten.
- Berør symbolet @.
- Trykk på symbolet  for å aktivere WiFi-tilkoblingen.

Symbolet  vises.

- Berør symbolet  for å forlate innstillingsnivået.

Symbolet  lyser i displayet når WiFi-tilkoblingen er aktiv.

Tilbakestille nettverkskonfigurasjon

- Berør symbolet .
- Sveip mot venstre eller høyre til symbolet @ vises i midten.
- Berør symbolet @.
- Sveip mot høyre til symbolet  vises i midten.
- Berør symbolet .
- Berør symbolet .
- Berør symbolet  for å forlate innstillingsnivået.



Alle innstillinger som er utført og verdier som er oppgitt, blir nullstilt.

WiFi-tilkobling ble deaktivert, symbolet  slukker i startdisplayet.

Nullstill nettverkskonfigurasjonen når du leverer kjøle-/fryseskapet til gjenvinning, selger det eller når du tar i bruk et brukt kjøle-/fryseskap. Alle personlig data fjernes fra kjøle-/fryseskapet. Dessuten har ikke forrige eier lenger tilgang til kjøle-/fryseskapet.

Endre lydstyrke for varsel- og signaltoner /



Du kan endre lydstyrke for varsel- og signaltoner (f.eks. døralarm eller ved en feilmelding). Eller du kan slå av varsel- og signaltonene hvis de forstyrrer deg.

- Berør .
- Sveip mot venstre eller høyre til  vises i midten.
- Berør .
- Velg ønsket lydstyrke ved å sveipe til venstre eller høyre på segmentlinjen.
- Bekreft ønsket lydstyrke ved å trykke på segmentlinjen.

Når varsel- og signaltoner er slått av, vises .

Endre lysstyrke i displayet





Du kan tilpasse lysstyrken i displayet til lysforholdene i rommet.

- Berør .
- Sveip mot venstre eller høyre til  vises i midten.
- Berør .
- Velg ønsket lysstyrke ved å sveipe til venstre eller høyre på segmentlinjen.
- Bekreft ønsket lysstyrke ved å trykke på segmentlinjen.

Slå av messeinnstilling

Messeinnstillingen  gjør det mulig for faghandelen å presentere kjøle-/fryseskapet uten at det blir kaldt. Denne innstillingen er ikke nødvendig for privat bruk.

Dersom messeinnstillingen er slått på fra fabrikk, vises  i startdisplayet.





- Berør .
- Berør .
- Sveip mot venstre eller høyre til  vises i midten.
- Berør .

Etter at messeinnstillingen  er blitt slått av, slår kjøle-/fryseskapet seg av og må slås på på nytt.

Flere innstillinger

Nullstille innstillinger til fabrikkinnstilling

Alle innstillingene for kjøle-/fryseskapet nullstilles til fabrikkinnstilling (innstillinger, se kapittel «Produktbeskrivelse»).

- Berør .
- Sveip mot venstre eller høyre til  vises i midten.
- Berør .
-  vises.
- Berør OK.

Kjøle-/fryseskapet slår seg av og må slås på på nytt.

Informasjon **i**

I displayet vises produktdata (modellbetegnelse og serienummeret).

Ha denne produktinformasjonen klar:

- for integrering av kjøle-/fryseskapet i WiFi-nettverket (se kapittelet «Flere innstillinger», avsnitt «Miele@home») (avhengig av modell).
- for å melde en ev. feil til Miele's serviceavdeling (se kapittel «Service»).
- for å be om informasjon fra EPREL-databasen (se kapittel «Service»).

Typeskiltet innvendig i kjøle-/fryseskapet må ikke fjernes. Typeskiltet trengs ved en eventuell feil.

Pass på at det ikke kommer vann inn i elektronikken eller belysningen.

 Fare for skade ved fuktighet som trenger inn.

Dampen fra en damprensers kan skade kunststoff og elektriske komponenter.

Ikke bruk en damprensers til å rengjøre kjøle-/fryseskapet.

Avriming

Dette er et skap med «NoFrost»-system, og skapet avrimes automatisk.

Fuktigheten som oppstår avsettes på fordampere, avrimes automatisk fra tid til annen og fordampes.

Gjennom den automatiske avrimingen er kjøle-/fryseskapet alltid fritt for is. Matvarene tiner ikke i forbindelse med dette spesielle systemet.

Henvisninger til rengjøringsmidler

For rengjøring innvendig i skapet, bruk kun rengjørings- og pleiemidler som er ufarlige for matvarer.

For å unngå skader på overflatene, må du **ikke** bruke

- rengjøringsmidler som inneholder soda, ammoniakk, syre eller klorid,
- kalkløsende rengjøringsmidler
- skurende rengjøringsmidler (f.eks. skurepulver, skuremelk, universalstein)
- løsemiddelholdige rengjøringsmidler
- rengjøringsmidler for rustfritt stål

- maskinoppvaskmiddel
- stekeovnsspray
- glassrens
- skrubbe, harde svamper og børster, (f.eks. grytesvamper)
- flekkfjerningssvamp
- skarpe metallskraper

Vi anbefaler rengjøring med en ren svamp, lunkent vann tilsatt litt håndoppvaskmiddel.

Klargjøring av kjøle-/fryseskapet for rengjøring

- Slå av kjøle-/fryseskapet.

 vises i displayet og kjølingen er koblet ut.

- Ta matvarene ut av skapet og oppbevar dem på et kjølig sted.
- Ta ut uttakbart tilbehør for rengjøring (se avsnitt «Ta ut, demontere og ta fra hverandre tilbehør for rengjøring»).

Rengjøring og stell

Rengjøre skapet innvendig

Rengjør skapet regelmessig, minst én gang i måneden.

Dersom flekker får virke lenge, kan de under visse omstendigheter bli umulige å fjerne.

Overflatene kan bli misfarget eller forandret.

Fjern helst flekker og søl omgående.

- Rengjør kjøle-/fryseskapet **innvendig** med en ren svampklut, lunkent vann og litt håndoppvaskmiddel.
- Vask over med rent vann etter rengjøringen, og tørk alt med en myk klut.
- La kjøle-/fryseskapet stå åpent en kort stund, for å sikre at det blir tilstrekkelig luftet og for å unngå at det dannes ubehagelig lukt.

Rengjøre tilbehør for hånd eller i oppvaskmaskinen

Følgende deler skal kun vaskes **for hånd**:

- alle skuffene

Følgende deler **kan vaskes i oppvaskmaskin**:

⚠ Fare for skade ved for høy temperatur i oppvaskmaskinen.

Inventaret i kjøle-/fryseskapet kan bli ubrukelig eller deformert dersom det vaskes på over 55 °C i oppvaskmaskinen.

For deler som tåler vask i oppvaskmaskinen, må du kun velge et oppvaskprogram på maks. 55 °C.

Kunststoffdelene i oppvaskmaskinen kan bli misfarget dersom de kommer i kontakt med naturlig fargestoffer som f.eks. gulrøtter, tomater og ketchup. Misfarging påvirker ikke stabiliteten til delene.

- isbitskålen

Ta ut og ta fra hverandre tilbehøret for rengjøring

Ta ut skuffene

- Trekk ut skuffen til den stopper.

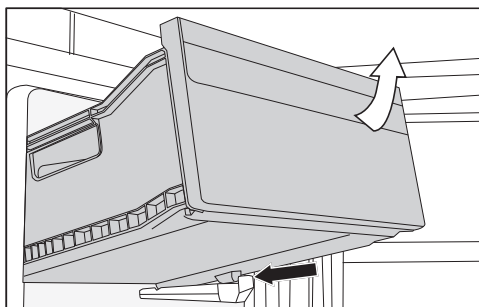

- Løft skuffen forover og trekk den så ut.

Innsetting av skuffene

- Sett skuffen på skrå inn i kjøle-/fryseskapet.
- Senk skuffen og skyv den helt inn.

Rengjøring av front og sidevegger

Dersom flekker får virke lenge, kan de under visse omstendigheter bli umulige å fjerne. Overflatene kan bli misfarget eller forandret.

Fjern helst flekker og søl fra skapfronten og sideveggene omgående.

Alle overflatene er ømfintlige for riper og kan bli misfarget eller forandret hvis de kommer i kontakt med uegnede rengjøringsmidler.

Les informasjonen i avsnittet «Henvisninger ang. rengjøringsmidler» i begynnelsen av dette kapitlet.

- Rengjør overflaten med en svampklut, litt håndoppvaskmiddel og varmt vann. Du kan også bruke en ren, fuktig mikrofiberklut uten rengjøringsmiddel.
- Vask over med rent vann etter rengjøringen, og tørk alt med en myk klut.

CleanSteel (edt/cs) - produktfront

 Fare for skade ved feil rengjøring. Overflatebelegget blir skadet. Denne flaten må **ikke behandles med rengjøringsmiddel for rustfritt stål**.

Fronten er foredlet med et overflatebelegg av høy kvalitet. Det beskytter mot smuss og forenkler rengjøringen.

Rengjøring av dørpakning



 Fare for skade ved feil rengjøring. Dersom dørpakningen behandles med olje eller fett, kan den bli porøs. Ikke bruk olje eller fett på dørpakningen.

- Rengjør dørpakningen regelmessig med rent vann og gni den grundig tørt med en klut.

Rengjøring av ventilasjonsarealer

- Rengjør ventilasjonsåpningene regelmessig med en støvkost eller støvsuger (bruk f.eks. sugebørsten til Miele-støvsugere).

Etter rengjøringen

- Sett alle delene inn i kjøle-/fryseskapet.
- Slå også på kjøle-/fryseskapet igjen. Kjøle-/fryseskapet begynner å kjøle igjen.
- Koble inn funksjonen SuperFrost  en stund, slik at frysesonen blir raskt kald.
- Skyv fryseskuffene med matvarene inn i frysesonen igjen, så snart temperaturen er lav nok.
- Koble ut SuperFrost , så snart en konstant frysesonetemperatur på minst -18 °C er nådd.
- Lukk døren.

Feilretting

De fleste feil kan du rette på selv. I mange tilfeller kan du spare både tid og penger, siden du slipper å kontakte serviceavdelingen.

Besøk www.miele.no/support/customer-assistance for mer informasjon om hvordan du selv kan utbedre feil.







Unngå helst å åpne skapdøren før feilen er rettet, for å holde kuldetapet så lavt som mulig.

Generelle problemer med skapet













Problem	Årsak og retting
Kjøle-/fryseskapet kjøler ikke.	Kjøle-/fryseskapet er ikke slått på. ■ Slå på kjøle-/fryseskapet.
	Støpselet er ikke satt ordentlig inn i stikkkontakten, eller produktstøpselet er ikke satt ordentlig inn i produktstikkkontakten. ■ Sett støpselet inn i stikkkontakten og produktstøpselet inn i produktstikkkontakten.
	Sikringen i husinstallasjonen har koblet seg ut. Kjøle-/fryseskapet, spenningen i huset eller et annet apparat kan være defekt. ■ Kontakt elektrofagfolk eller Miele's serviceavdeling.
Kompressoren går kontinuerlig.	Det er ingen feil. For å spare energi, kobler kompressoren om til lavere hastighet ved lavere kuldebehov. Da øker kompressorens innkoblingstid.
Kompressoren kobles inn stadig oftere og lenger, temperaturen i kjøle-/fryseskapet er for lav.	Dørene ble åpnet ofte. Eller en stor mengde matvarer er lagt inn. ■ Åpne dørene bare ved behov og så kort tid som mulig.
	Skapdørene lukkes ikke helt. Temperaturen i kjøle-/fryseskapet synker. ■ Kontroller at skapdørene sitter som de skal, og juster skapdørene ved hjelp av stiftene i dørhengslene hvis det er nødvendig.
	Dørene er ikke skikkelig lukket. Hvis det har dannet seg et tykt islag, reduseres kjøleeffekten og energiforbruket stiger. ■ Lukk alltid dørene helt.













Problem	Årsak og retting
	<ul style="list-style-type: none"> ■ Rim av kjøle-/fryseskapet ved behov og rengjør det. <p>Omgivelsestemperaturen er for høy. Jo høyere omgivelsestemperaturen er, desto lenger går kompressoren.</p> <ul style="list-style-type: none"> ■ Følg rådene i kapittel «Installasjon», avsnitt «Oppstillingssted». <p>Ventilasjonsåpningene er blokkerte eller støvete.</p> <ul style="list-style-type: none"> ■ Ikke dekk til ventilasjonsåpningene. ■ Fjern støv fra ventilasjonsåpningene regelmessig. <p>For innbyggingsprodukter: Kjøle-/fryseskapet er ikke installert skikkelig i innbyggingsnisjen.</p> <ul style="list-style-type: none"> ■ Installer kjøle-/fryseskapet i henhold til instruksjonene i monteringsanvisningen.
<p>For lav temperatur i kjøle-/fryseskapet.</p>	<p>Det er stilt inn for lav temperatur i kjøle-/fryseskapet.</p> <ul style="list-style-type: none"> ■ Korrigert temperaturinnstillingen. <p>En større mengde matvarer er fryst inn samtidig.</p> <ul style="list-style-type: none"> ■ Følg instruksjonene i avsnittet «Frysing og oppbevaring av ferske matvarer» i kapittelet «Betjening». <p>Funksjonen SuperFrost ❄ er fortsatt innkoblet.</p> <ul style="list-style-type: none"> ■ For å spare energi kan du selv slå av funksjonen SuperFrost ❄ før den slår seg av selv.
<p>Temperaturen i kjøle-/fryseskapet er for høy. Frysevarer (avhengig av modell) kan tine.</p>	<p>Det er ingen feil. Den innstilte temperaturen er for høy.</p> <ul style="list-style-type: none"> ■ Korrigert temperaturinnstillingen. ■ Kontroller temperaturen igjen etter 24 timer. <p>Omgivelsestemperaturen er lavere enn hva skapet er beregnet for. Kompressoren kobles inn sjeldnere hvis omgivelsestemperaturen er for lav. Temperaturen i kjøle-/fryseskapet stiger.</p> <ul style="list-style-type: none"> ■ Følg rådene i kapittel «Installere», avsnitt «Oppstillingssted». ■ Øk omgivelsestemperaturen.
<p>Det har dannet seg is eller kondensvann i kjøle-/fryseskapet. Eventuelt lukkes ikke døren ordentlig.</p>	<p>Dørpakningen har sklidd ut av sporet.</p> <ul style="list-style-type: none"> ■ Undersøk om dørpakningen sitter skikkelig i sporet. <p>Dørpakningen er skadet.</p> <ul style="list-style-type: none"> ■ Kontroller om dørpakningen er skadet.

Feilretting







Problem	Årsak og retting
Dørpakningen er skadet eller skal skiftes.	Dørpakningen kan skiftes uten verktøy. <ul style="list-style-type: none"> ■ Skift dørpakningen. Den får du kjøpt hos en Miele-forhandler eller hos Miele's delelager.
Frysevarene er fastfrosste.	Pakkene med matvarer var ikke tørre da de ble lagt inn. <ul style="list-style-type: none"> ■ Løsne frysevarene med en stump gjenstand, f.eks. et skjeskaft.
Det høres ikke noe varselsignal, selv om skapdøren har stått lenge åpen.	Det er ingen feil. Varselsignalet i innstillingsmodus ble slått av. Hvis du vil slå på varselsignalet igjen: <ul style="list-style-type: none"> ■ Berør symbolet . ■ Sveip mot venstre eller høyre til symbolet  vises i midten. ■ Berør symbolet . ■ Velg ønsket lydstyrke ved å sveipe til høyre på segmentlinjen. ■ Bekreft ønsket innstilling ved å trykke på segmentlinjen. <p>Når varsel- og signaltoner er slått på, vises symbolet  orange.</p>

Meldinger i displayet

Melding	Årsak og retting
I startdisplayet lyser symbolet , kjøle-/fryseskapet kjøler ikke, men betjeningen av kjøle-/fryseskapet og det innvendige lyset virker.	Messeinnstilling er koblet inn. <ul style="list-style-type: none"> ■ Berør symbolet . ■ Berør symbolet . ■ Sveip mot venstre eller høyre til symbolet  vises i midten. ■ Berør symbolet . <p>Etter at messeinnstillingen  er slått av, slår kjøle-/fryseskapet seg av og må slås på igjen.</p>
Ingenting vises i displayet. Det er sort.	Sabbat-modus  er koblet inn. Den innvendige belysningen forblir slått av og kjøle-/fryseskapet kjøler. <ul style="list-style-type: none"> ■ Trykk på det sorte displayet. <p>I displayet vises symbolet .</p> <ul style="list-style-type: none"> ■ Berør symbolet . <p>Symbolet  lyser oransje.</p> <ul style="list-style-type: none"> ■ Trykk igjen på symbolet . <p>Når Sabbat-modus er slått av, lyser symbolet  hvitt.</p>

Melding	Årsak og retting
<p>I displayet lyser symbol- et  og kjøle-/fryse- skapet kan ikke betjen- es.</p>	<p>Låsefunksjonen er slått på.</p> <ul style="list-style-type: none"> ■ Lås opp kjøle-/fryseskapet i kort tid, eller slå av låsefunksjonen helt.
<p>I temperaturindikatoren lyser   gult, og i tillegg høres en varsel-tone.</p>	<p>Døralarmen er aktivert.</p> <ul style="list-style-type: none"> ■ Berør   i displayet en stund. <p>Varselsignalet stanser og symbolet   slukker.</p> <ul style="list-style-type: none"> ■ Lukk døren.
<p>I temperaturindikatoren lyser   rødt, og i tillegg høres en varsel-tone.</p>	<p>Temperaturalarmen er aktivert – avhengig av innstilt temperatur, er frysesonen for varm eller for kald. Grunner til dette kan f.eks. være:</p> <ul style="list-style-type: none"> – Døren har blitt åpnet ofte. – En større mengde matvarer er lagt inn til frysing uten at SuperFrost var koblet inn. – Det har vært et lengre strømbrudd. – Kjøle-/fryseskapet er defekt. <ul style="list-style-type: none"> ■ Berør  . <p>Varselmeldingen er bekreftet:   slukker og varsel-signalet stanser.</p> <p>I displayet blinker den høyest oppnådde temperaturen i kjøle-/fryseskapet, i ca. 1 minutt. Deretter skifter temperaturindikatoren til aktuell temperatur.</p> <p>Du kan deaktivere den blinkende temperaturindikatoren før tiden:</p> <ul style="list-style-type: none"> ■ Berør temperaturindikatoren. <p>Visningen av den varmeste temperaturen slukker. Deretter vises den aktuelle temperaturen i frysesonen igjen.</p> <ul style="list-style-type: none"> ■ Slå av alarmen. ■ Avhengig av temperatur må du kontrollere om maten har begynt å tine eller har tint helt. Hvis den har det, må den bearbeides (kokes eller stekes), før den kan fryses igjen.







Feilretting

Melding	Årsak og retting
<p>I displayet lyser  rødt, og i tillegg høres en varseltone.</p>	<p>Den viser at det har vært et strømbrudd: Temperaturen i skapet har steget for mye pga. et strømbrudd i de siste dagene eller timene.</p> <ul style="list-style-type: none">■ Berør . <p>Feilmeldingen ble bekreftet:  slukker og varselsignalet stanser.</p> <p>Den høyeste temperaturen som forekom i kjøle-/fryseskapet, blinker i temperaturindikatoren i ca. 1 minutt. Deretter skifter temperaturindikatoren til aktuell temperatur.</p> <p>Du kan deaktivere den blinkende temperaturindikatoren før tiden:</p> <ul style="list-style-type: none">■ Berør temperaturindikatoren. <p>Visningen av den varmeste temperaturen slukker. Deretter vises den aktuelle temperaturen i temperaturindikatoren igjen. Kjøle-/fryseskapet arbeider da videre med den sist innstilte temperaturen.</p> <ul style="list-style-type: none">■ Slå av alarmen.■ Avhengig av temperatur må du kontrollere om maten har begynt å tine eller har tint helt. Hvis den har det, må den bearbeides (kokes eller stekes), før den kan fryses igjen.
<p>Symbolet  lyser rødt på displayet, og en feilkode F med sifre vises. I tillegg høres et varselsignal.</p>	<p>Det foreligger en feil.</p> <ul style="list-style-type: none">■ Slå av varselsignalet ved å berøre symbolet  i displayet.■ Kontakt Miele's serviceavdeling. <p>For å melde fra om feilen trenger du, i tillegg til feilkoden, også modellbetegnelse og serienummer på kjøle-/fryseskapet. Denne informasjonen kan du lese av direkte:</p> <ul style="list-style-type: none">■ For å gjøre dette trykker du på symbolet  i displayet. <p>I displayet vises nødvendige produktdata.</p> <p>Ved å bekrefte med symbolet  går du ut av informasjonsvisningen, og feilkoden vises på nytt.</p> <p>Du kan også slå av kjøle-/fryseskapet direkte i feilmeldingen.</p>

Innvendig lys

 Fare for elektrisk støt ved strømførende deler som ligger åpent. Dersom du tar av lysdekslet kan du komme i kontakt med strømførende deler. Ikke fjern lysdekslet. LED-belysningen skal utelukkende skiftes ut og repareres av serviceteknikere fra Miele.

 Fare for skade ved LED-belysning. Denne belysningen hører til risikogruppe RG 2. Dersom dekslet er ødelagt, kan du skade øynene. Ved defekt lampedeksel må du ikke se direkte i belysningen med optiske instrumenter (et forstørrelsesglass eller lignende).

Problem	Årsak og retting
Den innvendige belysningen fungerer ikke.	Kjøle-/fryseskapet er ikke slått på. ■ Slå på kjøle-/fryseskapet.
	Sabbat-modus  er slått på: Displayet er sort og kjøle-/fryseskapet kjøler. ■ Trykk på det sorte displayet. I displayet vises symbolet  . ■ Berør symbolet  .
	Symbolet  lyser oransje. ■ Trykk på symbolet  i innstillingsmodus  . Når Sabbat-modus er slått av, lyser symbolet  hvitt.
	Pga. fare for overoppheting, kobles den innvendige belysningen automatisk ut hvis døren har stått åpen i ca. 15 minutter. Hvis ikke dette er årsaken, foreligger det en feil. ■ Kontakt Miele's serviceavdeling.
Den innvendige belysningen pulserer.	Det er ingen feil. Døralarmen er aktivert.

Årsaker til støy

Kjøle-/fryseskapet forårsaker ulike lyder under driften. Ved redusert kjøleeffekt arbeider kjøle-/fryseskapet energibesparende, men lenger. Lydstyrken er lavere. Ved økt kjøleeffekt avkjøles matvarene raskere. Lydstyrken er høyere.

Feilretting

Normale lyder	Hva er årsaken til lydene?
Hvesing, visling	Kjølemiddel sprøytes inn i kjølekretsløpet.
Bobling, surkling, skvulping	Kjølemiddel flyter gjennom røret.
Brumming	Kjøle-/fryseskapet kjøler.
Klikk	Termostaten slår kompressoren av eller på.
Surring, susing	Viften går. Den automatiske døråpneren (avhengig av modell) åpner eller lukker skapdøren.
Knaking	Materialet i kjøle-/fryseskapet utvider seg.
Vibrering	Ventilene eller lukene er aktive.
Summing (kjøle-/fryseskap med vanntank)	Vann transporteres ut av vanntanken.
Slurping (kjøle-/fryseskap med dørdeemper)	Døren med dørdeemper ble åpnet eller lukket.
Vær oppmerksom på at det er umulig å unngå kompressor- og strømningslyder i kjølekretsløpet.	

Støy/lyder	Årsak og utbedring
Vibrasjon, klapping, klirring	Kjøle-/fryseskapet står ikke plant. Juster kjøle-/fryseskapet ved hjelp av et vater. Bruk skrufføttene (avhengig av modell) under kjøle-/fryseskapet til dette. For innbyggingsprodukter: I en innbyggingsnisje fra 140 cm må du skyve inn de vedlagte stabiliserings-skinne på undersiden av skapets bunn.
	Kjøle-/fryseskapet berører andre møbler eller produkter. Flytt kjøle-/fryseskapet unna.
	Skuffer, kurver eller hyller vibrerer eller sitter fast. Kontroller de uttakbare delene og sett dem inn på nytt.
	Flasker eller beholdere berører hverandre. Flytt flaskene eller beholderne litt fra hverandre.
	Holderen til transportkabelen (avhengig av modell) henger fremdeles på baksiden av produktet. Fjern holderen til transportkabelen.

På www.miele.no/service finner du informasjon om hvordan du kan rette feil og om Miele reservedeler.

Kontakt ved feil

Hvis det oppstår feil som du ikke kan rette på selv, kontakt en Miele-forhandler eller Miele's serviceavdeling.

Miele's serviceavdeling kan du kontakte online på www.miele.no/husholdning/service.

Kontaktinformasjonen til Miele's serviceavdeling finner du på slutten av dette dokumentet.

Serviceavdelingen trenger modellbetegnelse og serienummer (Fabr./SN/Nr.). Begge opplysningene finner du på typeskiltet inne i kjøle-/fryseskapet eller, avhengig av modell, i innstillingsmodus under informasjon **i**.

EPREL-database

Fra og med 1. mars 2021 finner du informasjon om energimerking av produkter og krav til økodesign i den europeiske produkt databasen (EPREL). Under følgende link <https://eprel.ec.europa.eu/> finner du produkt databasen. Her blir du bedt om å legge inn modellbetegnelsen.

Modellbetegnelsen finner du på typeskiltet inne i kjøle-/fryseskapet eller, avhengig av modell, i innstillingsmodus under informasjon **i**.

Miele			
XXXXXX ←		Nr. XX/XXXXXXXXXX.	
WEINTEMPERATURSCHNITTENSCHNITTEN MULTITEMPERATURE WINE STORAGE CABINET-UNDERCOUNTER TOP ARMOIRE DE MISE EN TEMP. DES VINS/BOC. ENCASTRABLE SOUS PLAN АРМОИР. РАССЕДИСОВАНО. ВИНСКАПОДПОТРУСЛО ЕДИМЕРА ВИННИЙ ТЕМПЕРАТУРНИЙ ШКАФ			
Klasse/Class Classe/Clase SN-ST	Ap-Typ/AP-Type AP-Type/AP-Tipo	Bruttokapazität/Gross Capacity Volume Brut/Capacità Bruta XXXX l	Gefriervermögen/Freezing Capacity Pouvoir de Congel/Capac. Congeladora
Nutzinhalt Net Capacity Volume Utile Capac. Util	Ges. / K / F / W Tot. / R / F / W Tot. / R / F / W Tot. / F / C / W	/ WEIN / KALT / WINE / CHILL / WINE / CHILL / WINE / CHILL	R600a: XXg

Garanti

Garantitiden er 2 år.

Nærmere opplysninger finner du i de vedlagte garantibetingelsene.

Informasjon

Samsvarserklæring

Miele erklærer herved at denne kjøl-/fryskombinasjonen er i henhold til forskriften 2014/53/EU.

Fullstendig tekst til EU-samsvarserklæring finner du under en av de følgende internettadressene:

- Under Produkter, Nedlastinger, på www.miele.no
- Service, forespørsel om informasjon, bruksanvisninger, på <https://miele.no/bruksanvisninger-125.aspx> ved å oppgi produktnavn eller serienummer

Frekvensbånd	2,4000 GHz – 2,4835 GHz
--------------	-------------------------

Maksimal utgangseffekt	< 100 mW
------------------------	----------

Opphavsretter og lisenser

For betjening og styring av kommunikasjonsmodulen bruker Miele egen eller fremmed programvare, som ikke faller inn under såkalte Open Source-lisensvilkår. Programvaren/programvarekomponentene er opphavsrettslig beskyttet. Miele og tredjeparts opphavsretter skal respekteres.

Videre inneholder kommunikasjonsmodulen som er integrert i produktet, programvarekomponenter som distribueres under open source-lisensvilkår. Du kan hente frem de inkluderte Open Source-komponentene sammen med tilhørende merknader om opphavsrett, kopier av de til enhver tid gjeldende lisensvilkårene samt eventuell annen informasjon lokalt per IP via en nettleser ([http\[s\]://<IP-adresse>/Licenses](http[s]://<IP-adresse>/Licenses)). Ansvars- og garantibestemmelsene for Open Source-lisensvilkår som man finner der, vil kun gjelde overfor den respektive rettighetshaveren.

Miele AS

Nesbruveien 71, 1394 NESBRU

Postboks 194, 1378 NESBRU

Telefon 67 17 31 00

E-post: contact@miele-support.no

www.miele.no

Produsent:

Miele & Cie. KG

Carl-Miele-Straße 29

33332 Gütersloh

Tyskland

KFN 29493 DE edt/cs

no-NO

M.-Nr. 12 086 050 / 03 / 002