

Gebruiksaanwijzing Wasmachine



Lees **beslist** de gebruiksaanwijzing voordat u uw apparaat plaatst, installeert en in gebruik neemt. Dat is veiliger voor uzelf en u voorkomt schade aan uw apparaat.

Inhoud

Een bijdrage aan de bescherming van het milieu	6
Veiligheidsinstructies en waarschuwingen	7
Bediening van de wasautomaat	13
Bedieningspaneel.....	13
Touchdisplay en sensortoetsen.....	13
Hoofdmenu	14
Voorbeelden voor de bediening.....	15
Programma's verplaatsen.....	15
Ingebruikneming van het apparaat	17
Miele@home	18
1. Displaytaal instellen	19
2. Miele@home installeren.....	19
3. Tijdformaat instellen	19
4. Transportbeveiliging verwijderen.....	20
5. Ingebruikneming TwinDos	20
6. Een programma starten om het apparaat te kalibreren.....	23
Tips om energie en water te besparen	24
Hygiëne in de wasmachine	24
Feedback	25
1. Het wasgoed onder de loep	26
2. Programma kiezen	27
3. Programma-instellingen kiezen	28
4. Trommel vullen	30
5. Wasmiddel doseren	31
TwinDos	31
Wasmiddellade	32
Capsuledosering.....	33
6. Programma starten	35
Toevoegen van wasgoed tijdens het programmaverloop (AddLoad).....	35
7. Programma-einde	36
Centrifugeren	37
Programma-overzicht	39
Extra functies	45
Quick	45
Extra water	45
Extra spoelgang	45
SingleWash.....	45

Voorwas	45
Inweken.....	45
Intensief	46
AllergoWash	46
Extra behoedzaam.....	46
Extra stil	46
Spoelstop	46
Overzicht wasprogramma's - Extra functies	47
Programmaverloop	48
Programmaverloop wijzigen	51
Programma wijzigen (kinderbeveiliging)	51
Programma onderbreken.....	51
Programma afbreken.....	51
Textielbehandelingssymbolen	52
Favoriete programma's	53
Wasassistent	54
Timer	55
SmartStart.....	56
Wasmiddelen	57
Het juiste wasmiddel	57
Wateronthardingsmiddel.....	57
Doseerhulp	57
Middelen voor het nabehandelen van het wasgoed	57
Aanbevelingen voor Miele-wasmiddelen.....	59
Wasmiddeladviezen conform verordening (EU) Nr. 1015/2010.....	60
De TwinDos-dispenser vervangen	61
Reiniging en onderhoud.....	62
Ommanteling en bedieningspaneel reinigen	62
Wasmiddellade reinigen	62
Trommel reinigen(Hygiëne Info)	64
Onderhoud TwinDos.....	64
Watertoevoerzeefje reinigen.....	65
Nuttige tips.....	66
Het lukt niet om een wasprogramma te starten	66
Foutmelding na afbreking programma.....	66
Foutmelding na afloop van het programma.....	67
Meldingen of problemen met het TwinDos-systeem	69
Algemene problemen met de wasmachine	70

Inhoud

Een tegenvallend wasresultaat.....	72
De deur kan niet open.....	73
Het openen van de deur bij verstopte afvoer en/of stroomuitval	74
Service.....	76
Contact bij storingen.....	76
Na te bestellen accessoires.....	76
EPREL-databank.....	76
Garantie	76
Installatie	77
Voorkant.....	77
Achterkant	78
Plaats van opstelling	79
Wasmachine plaatsen	79
Transportbeveiliging demonteren	80
Transportbeveiliging monteren.....	81
Wasmachine stellen.....	82
Stelvoeten naar buiten draaien en vastzetten	82
Onder een werkblad plaatsen	83
Was-droogzuil	83
Het waterbeveiligingssysteem	84
Watertoevoer	85
Watertoevoerslang aansluiten	86
Waterafvoer.....	86
Bochtstuk gebruiken	87
Directe aansluiting op de sifon van een wastafel.....	87
Elektrische aansluiting	88
Verbruiksgegevens.....	89
Technische gegevens	90
Conformiteitsverklaring	90
Instellingen	91
Instellingen kiezen.....	91
Instellingen wijzigen.....	91
Instellingenmenu sluiten	91

Bediening / Display 	91
Taal 	91
Verbruik	91
Code	92
Memory	92
Tijd	92
Volume	92
Lichtsterkte display	92
Temperatuureenheid	92
Uitschakeling display	93
Programma	93
TwinDos	93
Vuilgraad	93
Stand “Extra water”	93
Maximaal spoelniveau	94
Inweektijd	94
Voorwas-tijd Katoen	94
Behoedzaam wassen	94
Kreukbeveiliging	94
Netwerk	94
Miele@home	94
SmartGrid	95
Remote control	95
RemoteUpdate	96
Machineparameters	97
Juridische informatie	97
Auteursrechten en licenties voor bedienings- en besturingssoftware	97
Auteursrechten en licenties voor de communicatiemodule	97
Voorwaarden opstelling	98
Lage waterdruk	98
Afkoeling waswater	98
Temperatuurverlaging	98
Was- en onderhoudsmiddelen	99
Wasmiddelen	99
Speciale wasmiddelen 	99
Textielonderhoudsmiddel 	100
Additieven 	100
Reinigings- en onderhoudsmiddelen voor het apparaat	100

Een bijdrage aan de bescherming van het milieu

Afdanken van de verpakking

De verpakking zorgt ervoor dat u het apparaat gemakkelijk kunt hanteren en beschermt het apparaat tegen transport schade. Het verpakkingsmateriaal is uitgekozen met het oog op een zo gering mogelijke belasting van het milieu en is in het algemeen recyclebaar.

Door hergebruik van verpakkingsmateriaal wordt er op grondstoffen bespaard. Gebruik materiaalspecifieke inzamelings- en retouropties voor recyclebaar materiaal. Uw Miele vakhandelaar neemt de transportverpakking terug.

Afdanken van het apparaat

Elektrische en elektronische apparaten bevatten meestal waardevolle materialen. Ze bevatten ook stoffen, mengsels en onderdelen die nodig zijn geweest om de apparaten goed en veilig te laten functioneren. Wanneer u uw af te danken apparaat bij het gewone huisvuil afvoert of er niet goed mee omgaat, kunnen deze stoffen schadelijk zijn voor de gezondheid en het milieu. Voer het af te danken apparaat daarom nooit via het gewone huisvuil af.



Lever het apparaat in bij een gratis, gemeentelijk inzameldepot voor elektrische en elektronische apparaten, bij uw vakhandelaar of bij Miele. U bent wettelijk zelf verantwoordelijk voor het wissen van eventuele persoonlijke gegevens op het af te danken apparaat. U bent wettelijk verplicht om niet compleet ingebouwde gebruikte batterijen en accu's alsmede lampen die onbeschadigd kunnen worden verwijderd, te verwijderen. Breng deze naar een geschikte inzamellocatie, waar u ze gratis kunt inleveren. Het af te danken apparaat moet totdat u het wegbrengt buiten het bereik van kinderen worden bewaard.

Veiligheidsinstructies en waarschuwingen

Deze wasmachine voldoet aan de geldende veiligheidsvoorschriften. Onjuist gebruik kan echter persoonlijk letsel of materiële schade tot gevolg hebben.

Lees daarom de gebruiksaanwijzing aandachtig door voordat u de wasmachine in gebruik neemt. Hierin vindt u belangrijke instructies met betrekking tot de inbouw, de veiligheid, het gebruik en het onderhoud. Dat is veiliger voor uzelf en u voorkomt schade aan de wasmachine.

In overeenstemming met de norm IEC 60335-1 adviseert Miele u uitdrukkelijk om het hoofdstuk over de installatie van de wasmachine en de veiligheidsinstructies en waarschuwingen te lezen en op te volgen.

Wanneer de veiligheidsinstructies en waarschuwingen niet worden opgevolgd, kan Miele niet aansprakelijk worden gesteld voor schade die daarvan het gevolg is.

Bewaar de gebruiksaanwijzing zorgvuldig en geef deze door aan een eventuele volgende eigenaar.

Efficiënt gebruik

- ▶ Deze wasmachine is uitsluitend bestemd voor huishoudelijk of daarmee vergelijkbaar gebruik.
- ▶ Deze wasmachine is uitsluitend bestemd voor gebruik binnenshuis.
- ▶ Deze wasmachine is uitsluitend bestemd voor het wassen van textiel dat volgens de aanwijzingen van de fabrikant op het onderhoudsetiket in de wasmachine mag worden gewassen. Gebruik voor andere doeleinden kan gevaarlijk zijn. De fabrikant is niet verantwoordelijk voor schade die wordt veroorzaakt door een ander gebruik dan hier aangegeven of door een foutieve bediening.
- ▶ Personen die op grond van hun fysieke of psychische gesteldheid, hun onervarenheid of gebrek aan kennis van dit apparaat niet in staat zijn om het veilig te bedienen, mogen het alleen gebruiken als ze onder toezicht staan van of worden geïnstrueerd door een verantwoordelijk persoon.

Wanneer er kinderen in huis zijn

- ▶ Kinderen onder de acht jaar mogen alleen in de buurt van de wasmachine komen als ze constant onder toezicht staan.

Veiligheidsinstructies en waarschuwingen

- ▶ Kinderen mogen de wasmachine niet zonder toezicht reinigen of onderhouden.
- ▶ Kinderen vanaf acht jaar mogen de wasmachine alleen dan zonder toezicht gebruiken, als ze weten hoe ze het apparaat veilig moeten bedienen en als ze weten wat voor gevaar zij lopen wanneer ze het niet goed bedienen.
- ▶ Zijn er kinderen in de buurt van de wasmachine, houd ze dan goed in de gaten en zorg ervoor dat ze er niet mee gaan spelen.

Technische veiligheid

- ▶ Volg de aanwijzingen in de hoofdstukken: “Installatie” en “Technische gegevens”.
- ▶ Controleer vóóordat het apparaat wordt geplaatst, of het zichtbaar beschadigd is. Een beschadigde wasmachine mag niet worden geplaatst en niet in gebruik worden genomen.
- ▶ Vergelijk vóóordat u de wasmachine aansluit de aansluitgegevens (zekering, spanning en frequentie) op het typeplaatje met die van het elektriciteitsnet. Deze moeten beslist overeenkomen. Raadpleeg bij twijfel een elektricien.
- ▶ De elektrische veiligheid van de wasmachine is uitsluitend gewaarborgd als deze wordt aangesloten op een aardingssysteem dat volgens de geldende veiligheidsvoorschriften is geïnstalleerd. Laat de huisinstallatie bij twijfel door een vakman/vakvrouw inspecteren. Miele kan niet aansprakelijk worden gesteld voor schade die het gevolg is van een ontbrekende of beschadigde aarddraad.
- ▶ De wasmachine mag niet met een verlengsnoer, een stekkerdoos of iets dergelijks op het elektriciteitsnet worden aangesloten in verband met gevaar voor oververhitting.
- ▶ Defecte onderdelen mogen alleen door originele Miele onderdelen worden vervangen. Alleen van deze Miele onderdelen kunnen wij garanderen, dat zij volledig voldoen aan de veiligheidseisen die wij aan onze producten stellen.
- ▶ Zorg ervoor dat u altijd bij de stekker kunt komen om de spanning van de wasmachine te halen.
- ▶ Wanneer de aansluitkabel is beschadigd, moet de kabel door een erkend vakman/vakvrouw worden vervangen.
- ▶ Het recht op garantie vervalt wanneer de wasmachine wordt hersteld door technici die niet door Miele zijn erkend.

Veiligheidsinstructies en waarschuwingen

- ▶ Reparaties aan de wasmachine mogen alleen door vakmensen van Miele worden uitgevoerd. Ondeskundig uitgevoerde reparaties kunnen onvoorziene risico's voor de gebruiker opleveren, waarvoor Miele niet aansprakelijk kan worden gesteld.
 - ▶ Deze wasmachine mag niet op een niet-stationaire locatie (bijv. op een schip) worden gebruikt.
 - ▶ Breng geen wijzigingen aan de wasmachine aan die niet uitdrukkelijk door Miele zijn toegestaan.
 - ▶ Wanneer er een storing wordt verholpen en wanneer de wasmachine wordt gereinigd en onderhouden mag er geen elektrische spanning op de wasmachine staan. Dat is het geval, als aan één van de volgende voorwaarden is voldaan:
 - als de stekker uit de contactdoos is getrokken of
 - als de desbetreffende zekering van de huisinstallatie is uitgeschakeld of
 - als de hoofdschakelaar van de huisinstallatie is uitgeschakeld.
 - ▶ Het Miele waterbeveiligingssysteem beschermt tegen waterschade, als aan de volgende voorwaarden is voldaan:
 - als water en elektriciteit op de juiste wijze zijn aangesloten
 - en als de wasmachine in geval van schade onmiddellijk wordt gerepareerd.
 - ▶ De waterdruk moet ten minste 100 kPa bedragen, maar mag de 1.000 kPa niet overschrijden.
 - ▶ Tijdelijk of doorlopend gebruik van een autonome of niet-netsynchrone energievoorziening (zoals microgrids, back-upsystemen) is mogelijk. Voorwaarde voor het gebruik is dat de energievoorziening voldoet aan de bepalingen van EN 50160 of een vergelijkbare standaard.
- De veiligheidsvoorzieningen van de huisinstallatie en dit Miele product moeten ook werken bij gebruik van een microgrid of een niet-netsynchrone energievoorziening of de veiligheidsvoorzieningen in de energievoorziening moeten door gelijkwaardige voorzieningen worden vervangen.

Veiligheidsinstructies en waarschuwingen

► Deze wasmachine heeft een speciale lamp vanwege speciale vereisten (bijvoorbeeld betreffende temperatuur, vochtigheid, chemische bestendigheid, slijtvastheid en trillingen). Deze lamp mag alleen voor de bedoelde toepassing worden gebruikt. De lamp is niet geschikt voor de verlichting van het vertrek. De lamp mag uitsluitend door een vakman/vakvrouw of door een technicus van Miele worden vervangen.

Deze wasmachine heeft een 1 lichtbron met energie-efficiëntieklasse G.

Nog meer aanwijzingen voor het gebruik

► Plaats uw wasmachine niet in vorstgevoelige ruimten. Bevroren slangen kunnen scheuren of barsten en de betrouwbaarheid van de elektronische besturing kan door temperaturen onder het vriespunt afnemen.

► Verwijder voordat u de wasmachine in gebruik neemt de transportbeveiliging aan de achterzijde van het apparaat. Zie hoofdstuk: “Installatie”, paragraaf: “Transportbeveiliging verwijderen”. Wanneer u de transportbeveiliging niet verwijdert, kan dat bij het centrifugeren schade veroorzaken aan uw wasmachine en aan de meubels/apparaten die ernaast staan.

► Sluit de kraan af als u langere tijd afwezig bent (bijv. tijdens vakanties), zeker als er zich in de buurt van de wasmachine geen afvoer in de vloer bevindt, bijvoorbeeld een putje.

► Denk eraan dat er water kan overstromen.

Controleer daarom vóórdat u de waterafvoerslang in een wastafel of wasbak hangt, of het water snel genoeg wegstroomt. Zorg er daarom ook voor dat de afvoerslang niet weg kan glijden. Wanneer de slang niet goed vastzit kan deze door de kracht van het wegstromende water uit de wastafel of wasbak worden gedrukt.

► Let erop dat u voorwerpen zoals spijkers, naalden, munten en paperclips niet meewast. Deze kunnen namelijk onderdelen van de wasmachine beschadigen (bijv. kuip, wastrommel). Beschadigde onderdelen kunnen op hun beurt weer schade aan het wasgoed veroorzaken.

► Wees voorzichtig bij het openen van de deur wanneer u de stoomfunctie heeft gebruikt. U loopt het risico zich te verbranden door vrijkomende stoom en door hoge temperaturen van het trommeloppervlak en het glas. Doe een stapje terug en wacht totdat de stoom is weggetrokken.

Veiligheidsinstructies en waarschuwingen

- ▶ De maximale beladingscapaciteit bedraagt 9,0 kg (droog wasgoed), maar sommige programma's hebben een lagere beladingscapaciteit. Zie hoofdstuk: "Programma-overzicht".
- ▶ Gebruik in deze wasmachine nooit oplosmiddelhoudende reinigingsmiddelen zoals wasbenzine. Dit om te voorkomen dat onderdelen van het apparaat beschadigd raken, dat er giftige dampen ontstaan, dat er brand uitbreekt of zich een explosie voordoet.
- ▶ Wasgoed dat met oplosmiddelhoudende reinigingsmiddelen is behandeld, moet eerst grondig in helder water worden uitgespoeld, vóórdat het in de wasmachine wordt gewassen.
- ▶ Als u het wasmiddel op de juiste manier doseert, is het niet nodig dat u de wasmachine ontkalkt. Mocht dat toch nodig zijn, gebruik daar dan een speciaal ontkalkingsmiddel voor op basis van natuurlijk citroenzuur. Miele adviseert het Miele ontkalkingsmiddel. Dit is verkrijgbaar op internet onder shop.miele.nl, bij uw Miele vakhandelaar of bij Miele Nederland. Volg de adviezen voor het gebruik van ontkalkingsmiddelen strikt op.
- ▶ Zorg ervoor dat ook het oppervlak van de wasmachine nooit in aanraking komt met een oplosmiddelhoudend reinigingsmiddel zoals wasbenzine. Dit om beschadigingen aan het kunststof oppervlak te voorkomen.
- ▶ Wilt u textielverf in de wasmachine gebruiken, kies dan textielverf die daar geschikt voor is, gebruik niet meer verf dan strikt nodig is en neem de aanwijzingen van de textielverffabrikant precies in acht.
- ▶ Ontkleuringsmiddelen kunnen door hun chemische samenstelling corrosie veroorzaken en mogen daarom niet in de wasmachine worden gebruikt.
- ▶ Komt er vloeibaar wasmiddel in de ogen terecht, spoel de ogen dan met veel water schoon. Wordt dit middel per ongeluk ingeslikt, neem dan direct contact op met een arts. Personen die een gevoelige of beschadigde huid hebben, kunnen het vloeibare wasmiddel maar beter niet aanraken.

Veiligheidsinstructies en waarschuwingen

Accessoires en onderdelen

- ▶ Gebruik alleen originele Miele onderdelen. Als andere onderdelen worden bevestigd of ingebouwd, vervalt het recht op garantie en eventueel de garantie en/of productaansprakelijkheid.
- ▶ Drogers en wasmachines van Miele kunnen als was-droogzuil worden geplaatst. Hiervoor is een specifiek tussenstuk (WTV) nodig dat kan worden nabesteld. Let erop dat het tussenstuk bij uw Miele droger en Miele wasmachine past.
- ▶ Wilt u een Miele sokkel plaatsen, dan kunt u deze nabestellen. Let er dan wel op dat de sokkel bij uw wasmachine past.
- ▶ Miele geeft u na afloop van de serieproductie van de wasmachine een leveringsgarantie van maximaal 15 jaar en minimaal 10 jaar voor essentiële onderdelen.

Worden de veiligheidsinstructies en waarschuwingen niet opgevolgd, dan kan Miele niet aansprakelijk worden gesteld voor schade die daarvan het gevolg is.

Bedieningspaneel

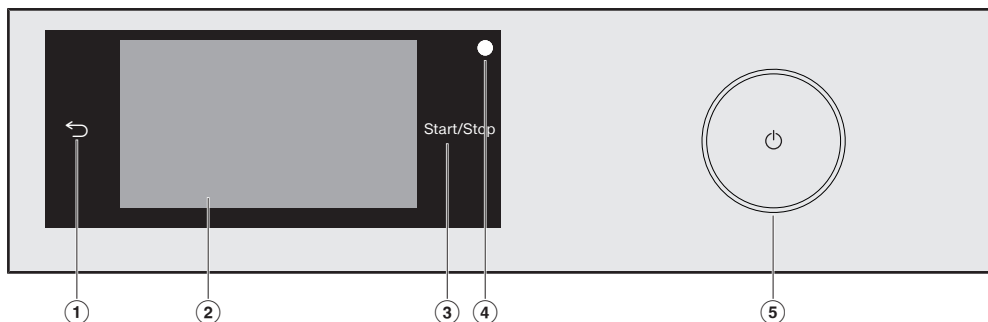

① **Sensortoets** ←

Hiermee gaat u een niveau terug in het menu.

② **Touchdisplay**

③ **Sensortoets *Start/Stop***

Als u sensortoets *Start/Stop* aanraakt, wordt het gekozen programma gestart of een gestart programma wordt afgebroken. De sensortoets knippert zodra een programma kan worden gestart. Als het programma is gestart, brandt de sensortoets voortdurend.

④ **Optische interface**

De optische interface gebruikt Miele voor servicedoeleinden.

⑤ **Toets** ⏻

Met deze toets kunt u de wasautomaat in- en uitschakelen. De wasautomaat schakelt automatisch uit om energie te besparen. Dat gebeurt 15 minuten nadat Kreukbeveiliging/Einde is verschenen of na het inschakelen, als er verder niets gebeurt.

Touchdisplay en sensortoetsen

De sensortoetsen ← en *Start/Stop* en de sensortoetsen in het display reageren op aanraking met de vingertoppen.

Het display kan door puntige of scherpe voorwerpen (zoals pennen) bekrast raken.

Tip het touchdisplay alleen met uw vingers aan.

Bediening van de wasautomaat

Hoofdmenu

Na het inschakelen van de wasmachine verschijnt het hoofdmenu in het display.

Via het hoofdmenu komt u in alle belangrijke submenu's.

Door de sensortoets  aan te raken, komt u altijd weer in het hoofdmenu. Eerder ingestelde waarden worden niet opgeslagen.

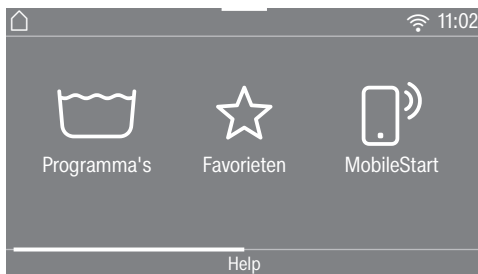

Hoofdmenu pagina 1

Door over het display te swipen, bladert u naar de tweede pagina van het hoofdmenu.

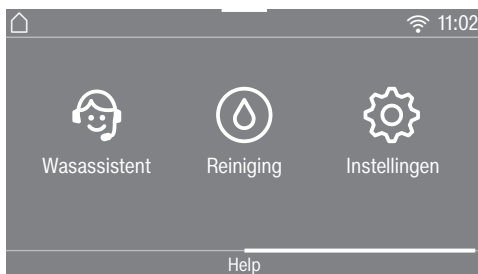

Hoofdmenu pagina 2

Het symbool  naast de tijd is zichtbaar, wanneer de wasmachine is verbonden met een netwerk.

Programma's

U kunt de verschillende wasprogramma's selecteren.

Favorieten

U kunt max. 12 wasprogramma's met door u gekozen instellingen opslaan onder een eigen naam (zie hoofdstuk: "Favoriete programma's").

MobileStart

Met MobileStart kunt u de wasmachine via de Miele-app op afstand bedienen.

De instelling Remote control moet ingeschakeld zijn.

Raak de sensortoets MobileStart aan en volg de aanwijzing in het display.

Wasassistent

De *Wasassistent* leidt u stap voor stap naar een optimaal wasprogramma voor uw wasgoed (zie het hoofdstuk "Wasassistent").

Reiniging

In het menu *Reiniging* vindt u de onderhoudsopties voor het TwinDos-systeem en het programma *Machine reinigen* (zie het hoofdstuk "Reiniging en onderhoud").

Instellingen

In het menu *Instellingen* kunt u de elektronica van de wasmachine aan veranderende situaties aanpassen (zie het hoofdstuk "Instellingen").

Voorbeelden voor de bediening

Keuzemenu's

Menu Programma's (u kunt slechts 1 programma kiezen)

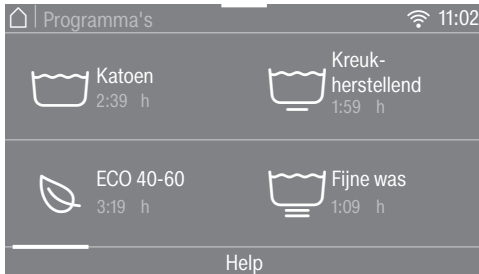

U kunt naar links en rechts bladeren door over het beeldscherm te swipen. Leg uw vinger op het touchscreen en beweeg met de vinger in de gewenste richting.

De oranje kleurige schuifbalk geeft aan dat er meer keuzemogelijkheden volgen. Om een wasprogramma te kiezen, raakt u een programma naam aan.

In het display verschijnt het basismenu van het gekozen programma.

Menu Extra functies (u kunt meerdere extra functies kiezen)

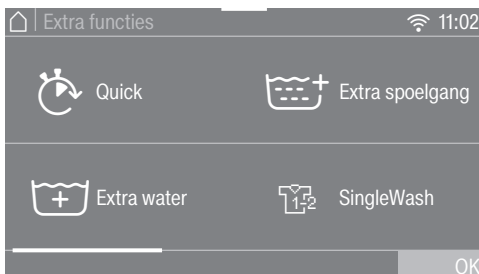

U kunt naar links en rechts bladeren door over het beeldscherm te swipen. Leg uw vinger op het touchscreen en beweeg met de vinger in de gewenste richting.

De oranje kleurige schuifbalk geeft aan dat er meer keuzemogelijkheden volgen. Om *Extra functies* te kiezen, raakt u een of meerdere sensortoetsen met *Extra functies* aan.

De gekozen *Extra functies* worden oranje gemarkeerd.

Om een *Extra functie* weer uit te schakelen, raakt u de sensortoets van de *Extra functie* opnieuw aan.

Met de sensortoets OK worden de gemarkeerde *Extra functies* geactiveerd.

Programma's verplaatsen

U kunt de programma's in het menu Programma's verplaatsen en zo de volgorde veranderen.

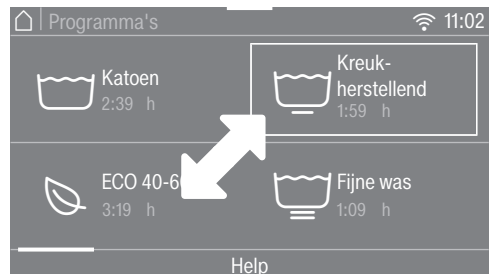

- Raak het gewenste programma aan met uw vinger totdat er een rand om het programma verschijnt.
- Beweeg uw vinger in de gewenste richting om het programma te verplaatsen.
- Til uw vinger op wanneer het programma de gewenste positie heeft.

Het programma is verplaatst.

Bediening van de wasautomaat

Instellen van waarden

In enkele menu's kunt u waarden instellen.

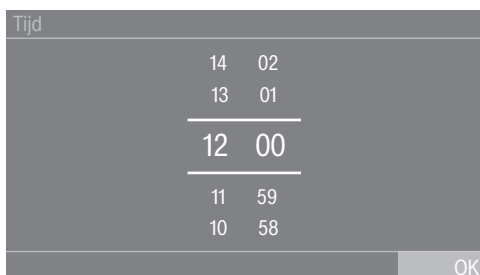

Voer de cijfers in door omhoog of omlaag te swipen. Plaats uw vinger op het te wijzigen cijfer en swipe met de vinger in de gewenste richting. Met de sensortoets **OK** wordt de ingestelde waarde overgenomen.

Tip: Als u de cijfers maar kort aanraakt, verschijnt het cijferblok. Zodra u een geldige waarde heeft ingevoerd, is de sensortoets **OK** groen gemarkeerd.

Pulldown-menu

In het pulldown-menu kunt u verschillende soorten informatie, bijvoorbeeld over een wasprogramma, bekijken.



Raak de bovenste rand van het beeldscherm in het midden aan en swipe omlaag over het display.

Help weergeven

In het hoofdmenu en in het menu Programma's verschijnt Help in de onderste regel van het display.

- Tip de sensortoets Help aan om de aanwijzingen te bekijken.
- Tip de sensortoets sluiten aan om naar het vorige scherm terug te gaan.

Menuniveau verlaten

- Raak de sensortoets  aan om naar het vorige scherm te gaan.

Alle instellingen die u tot dat moment heeft uitgevoerd en niet met **OK** heeft bevestigd, worden niet opgeslagen.

Ingebruikneming van het apparaat

⚠ Schade door onjuist plaatsen en aansluiten.

Het onjuist plaatsen en aansluiten van de wasmachine leidt tot ernstige materiële schade.

Lees het hoofdstuk: "Installatie".

Iedere wasmachine wordt in de fabriek getest. Het is mogelijk dat er als gevolg van deze tests wat water in de trommel achterblijft.

Beschermfolie en reclamestickers verwijderen

■ Verwijder:

- de beschermfolie (voor zover aanwezig) van de deur.
- alle reclamestickers (voor zover aanwezig) van de voorkant en het deksel.

Stickertjes die u na het openen van de deur ziet zitten (bijv. het typeplaatje), mag u niet verwijderen.

Dispensers en bochtstuk uit de trommel verwijderen

In de trommel liggen twee dispensers met wasmiddel voor de automatische wasmiddeldosering en een bochtstuk voor de afvoerslang.

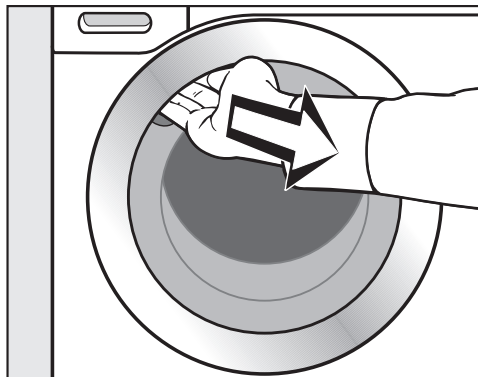

- Plaats uw hand in de greep van de deur en trek de deur open.
- Neem de beide dispensers en het bochtstuk uit het apparaat.

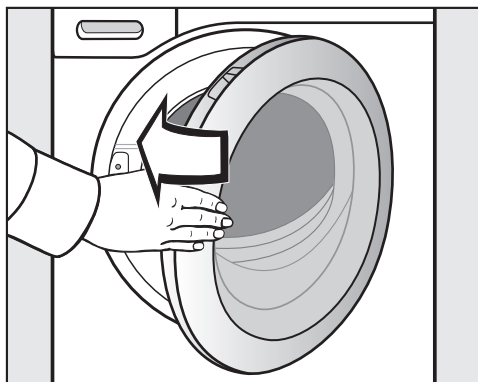

- Zwaai de deur dicht.

Ingebruikneming van het apparaat

Miele@home

Uw wasautomaat heeft een geïntegreerde wifi-module.

Om deze te kunnen gebruiken, heeft u het volgende nodig:

- een wifi-netwerk
- de Miele app
- een Miele gebruikersaccount. Het gebruikersaccount kunt u via de Miele app aanmaken.

De Miele app helpt u bij de verbinding tussen de wasautomaat en uw eigen wifi-netwerk.

Nadat u de wasautomaat in uw wifi-netwerk heeft opgenomen, kunt u met de app bijvoorbeeld de volgende handelingen uitvoeren:

- Uw wasautomaat op afstand bedienen.
- Informatie over de status van uw wasautomaat opvragen.
- Informatie over het programmaverloop van uw wasautomaat opvragen.

Als uw wasautomaat in het wifi-netwerk is opgenomen, neemt het energieverbruik toe, ook als de wasautomaat uitgeschakeld is.

Controleer, of op de locatie waar zich uw wasautomaat bevindt, het signaal van uw wifi-netwerk sterk genoeg is.

Beschikbaarheid wifi-verbinding

De wifi-verbinding deelt een frequentiebereik met andere apparaten (zoals magnetrons, op afstand bestuurbaar speelgoed). Hierdoor kunnen tijdelijke of volledige storingen in de verbinding optreden. Een constante beschikbaarheid van de aangeboden functies kan daarom niet worden gegarandeerd.

Beschikbaarheid van Miele@home

Het gebruik van de Miele app is afhankelijk van de beschikbaarheid van de Miele@home-services in uw land.

De service Miele@home is niet in elk land beschikbaar.

Informatie over de beschikbaarheid vindt u op de website www.miele.com.

Miele app

De Miele app kunt u gratis downloaden uit de Apple App Store® of de Google Play Store™.



Wasautomaat inschakelen

- Druk op de  - toets.

Het startdisplay licht op.

Het display leidt u door de **6 stappen** van de eerste ingebruikneming.

1. Displaytaal instellen

U wordt verzocht, de gewenste displaytaal in te stellen. U kunt de displaytaal altijd achteraf wijzigen via het menu Instellingen.



- Blader naar rechts of links totdat de gewenste taal verschijnt.
- Tip de sensortoets van de gewenste taal aan.

De gekozen taal is oranje gemarkeerd en u kunt nu Miele@home installeren.

2. Miele@home installeren



- Als u Miele@home onmiddellijk wilt installeren, raak dan sensortoets verder aan.

Tip: Als u de installatie later wilt uitvoeren, tikt u op sensortoets overslaan. In het display verschijnt de melding:

i Installatie op een later tijdstip in "Instellingen"/"Miele@home" mogelijk.

Bevestig deze met de sensortoets OK.

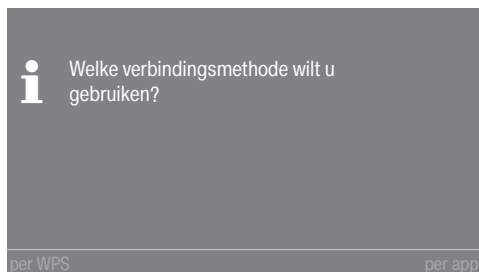

- Kies de gewenste verbindingmethode.

Het display en de Miele-app leiden u door de verdere stappen.

3. Tijdformaat instellen

De tijd kan in een cyclus van 24 of 12 uur worden weergegeven.

- Selecteer het gewenste tijdformaat en bevestig met de sensortoets OK.

U kunt nu de tijd instellen.

Tijd instellen

Deze melding verschijnt alleen als de wasmachine nog niet met een WiFi-netwerk is verbonden.

Als het apparaat in het WiFi-netwerk is opgenomen, wordt de tijd automatisch ingesteld.

Ingebruikneming van het apparaat

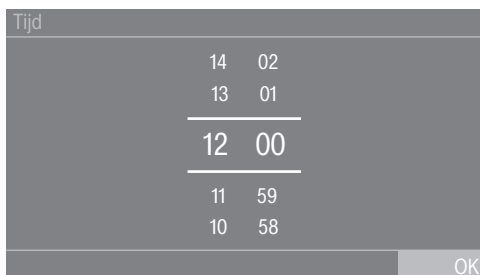

- Plaats uw vinger op het te wijzigen cijfer en swiipe met de vinger in de gewenste richting.
- Bevestig met de sensortoets OK.

4. Transportbeveiliging verwijderen

 Schade doordat de transportbeveiliging niet verwijderd is.

Als de transportbeveiliging niet verwijderd wordt, kan dit schade veroorzaken aan de wasautomaat en de meubels/apparaten die ernaast staan.

Verwijder de transportbeveiliging. Zie hoofdstuk: "Plaatsen en aansluiten"

- Bevestig het verwijderen van de transportbeveiliging met de sensortoets OK.

In het display verschijnt de melding:

 Transportbeveiliging verwijderen en "Veiligheidstips" en "Eerste ingebruikneming" in de gebruiksaanwijzing in acht nemen.

- Bevestig de melding met de sensortoets OK.

Het display wisselt naar de installatie van TwinDos.

5. Ingebruikneming TwinDos



- U kunt TwinDos direct installeren door de sensortoets verder aan te tippen.

Tip: Als u de installatie later wilt uitvoeren, tikt u op sensortoets overslaan. In het display verschijnt de melding:  In de installatie op een later tijdstip in "Instellingen"/"TwinDos" mogelijk Bevestig deze met de sensortoets OK.

Instellingen voor het vak ①

Hierna wordt de instelling voor Miele UltraPhase 1 en Miele UltraPhase 2 beschreven. Andere wasmiddelen worden op soortgelijke wijze ingesteld.



- Raak de sensortoets Miele UltraPhase 1 aan.

Ingebruikneming van het apparaat



In het display verschijnt de melding:

i Doseeradvis van uw wasmiddel voor een wasbeurt met normaal vervuild wasgoed invoeren. Let daarbij op de waterhardheid.

De dosering voor UltraPhase 1 voor **(hardheidsgraad II)** is vooraf ingesteld.

Dosering vak ①	11:02
60	
59	
58 ml	
57	
56	
	OK

- Bevestig de vooraf ingestelde waarde met de sensortoets **OK** of corrigeer de waarde.

UltraPhase 1		
	Hardheidsgraad I	46 ml
	Hardheidsgraad II	58 ml
	Hardheidsgraad III	70 ml

In het display verschijnt: **i** Plaats reservoir ①

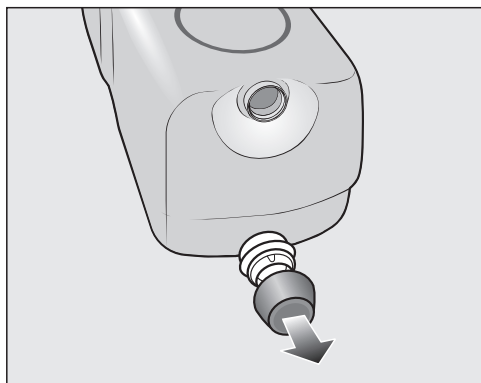

- Verwijder de dop van de meegeleverde dispenser **UltraPhase 1**.

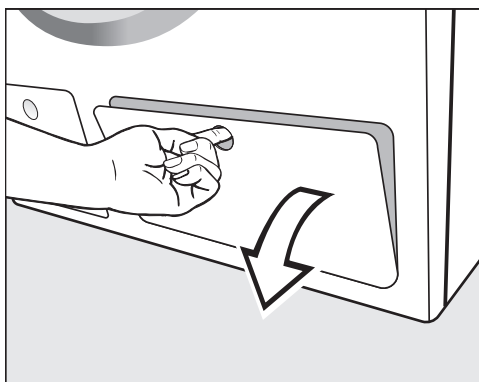

- Trek het klepje voor TwinDos open.

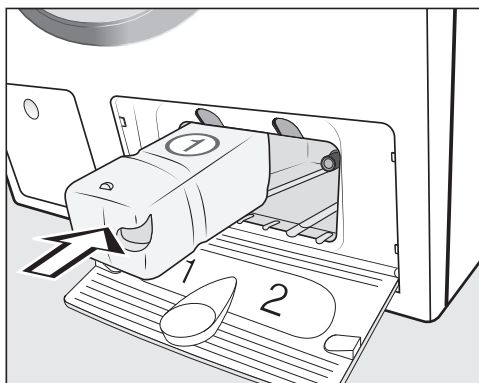

- Schuif de dispenser voor **UltraPhase 1** in **vak 1**, totdat de vergrendeling vastklikt.

In het display verschijnt de volgende melding:

- i** Stel nu UltraPhase 2 in.



Ingebruikneming van het apparaat

Instellingen voor het vak ②

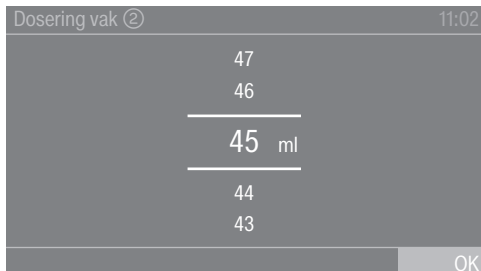
De dosering voor UltraPhase 2 voor  (hardheidsgraad II) is vooraf ingesteld.



- Bevestig de vooraf ingestelde waarde met de sensortoets OK of corrigeer de waarde.

UltraPhase 2		
	Hardheidsgraad I	36 ml
	Hardheidsgraad II	45 ml
	Hardheidsgraad III	54 ml

In het display verschijnt:  Plaats reser-
voir ②

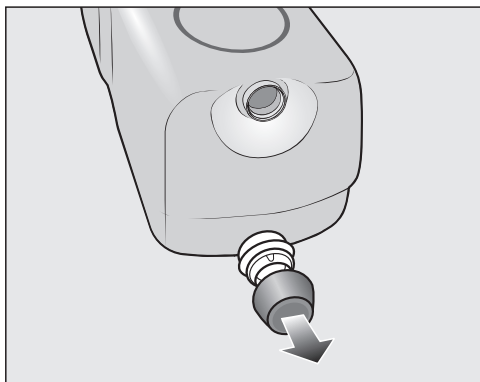

- Verwijder de dop van de meegele-
verde dispenser **UltraPhase 2**.

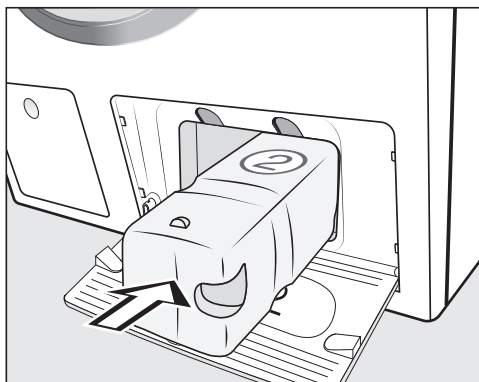

- Schuif de dispenser voor **UltraPhase 2** in vak 2, totdat de ver-
grendeling vastklikt.

Als de dispenser in het vak wordt ge-
schoven, verschijnt in het display:
 "TwinDos" is geïnstalleerd. U kunt correc-
ties bij "Instellingen" / "TwinDos" doorvoe-
ren.

- Bevestig met de sensortoets OK.
- Sluit het klepje voor TwinDos.

In het display verschijnt nu het program-
ma voor de kalibratie.

6. Een programma starten om het apparaat te kalibreren

U bereikt het optimale water- en stroomverbruik en het beste wasresultaat alleen als de wasmachine wordt gekalibreerd.

Hiervoor **moet** het programma *Katoen* zonder wasgoed worden gestart.

Pas na de kalibratie kan een ander programma worden gestart.

In het display verschijnt de melding:

i Kraan opendraaien en het programma "Katoen 90°C" met lege trommel starten

■ Bevestig met de sensortoets OK.

In het display verschijnt het basismenu van het programma *Katoen*.

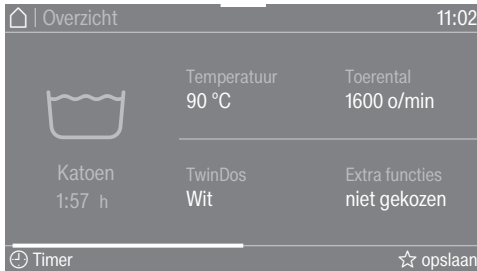

■ Raak de sensortoets *Start/Stop* aan.

Het programma voor de kalibratie van de wasmachine is gestart. Het programma duurt ca. 2 uur.

Een melding in het display geeft aan dat het programma beëindigd is: **i** Ingebruikneming beëindigd

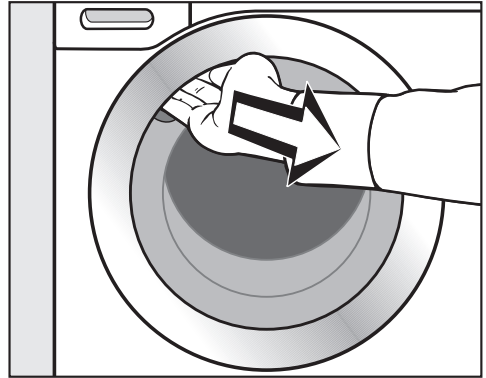

■ Pak de deur bij de greep vast en trek deze open.

Tip: Laat de deur op een kiertje open, zodat de trommel kan drogen.

■ Schakel de wasautomaat met de toets  uit.

Tips om energie en water te besparen

Energie- en waterverbruik

- Maak zoveel mogelijk gebruik van de maximale belading van een programma. Het energie- en waterverbruik zijn dan, vergeleken met de totale hoeveelheid wasgoed, het laagst.
- Programma's die efficiënter zijn in energie- en waterverbruik hebben meestal een langere programmaduur. Door de verlenging van de programmaduur kan de bereikte wastemperatuur worden verlaagd bij een constant wasresultaat.

Het programma ECO 40-60 heeft bijvoorbeeld een langere programmaduur dan het programma Katoen 40 °C of 60 °C. Het programma ECO 40-60 is efficiënter in energie- en waterverbruik, maar heeft wel een langere programmaduur.

- Gebruik programma Express 20 voor kleinere hoeveelheden licht vervuild wasgoed.
- Moderne wasmiddelen maken het mogelijk om op lagere temperaturen te wassen, (bijv. 20 °C). Maak gebruik van die mogelijkheid om energie te besparen.

Hygiëne in de wasmachine

Wanneer er regelmatig met lage temperaturen en/of een vloeibaar wasmiddel wordt gewassen, bestaat het gevaar dat er zich in de wasmachine ziektekiemen en geurtjes ontwikkelen. Daarom beveelt Miele aan, de wasmachine een keer per maand te reinigen.

Als in het display de melding Hygiëne-info: kies "Reiniging" en start het programma "Machine reinigen". verschijnt, moet de wasmachine worden gereinigd.

Instructies voor het daaropvolgend machinaal drogen

Het gekozen centrifuge-toerental beïnvloedt het restvocht van het wasgoed en de geluidsemisatie van de wasmachine.

Hoe hoger het centrifuge-toerental van de wasmachine, hoe minder restvocht er in het wasgoed achterblijft. De geluidsemisatie van de wasmachine stijgt echter wel.

Om energie te besparen tijdens het drogen, selecteert u het hoogst mogelijke centrifuge-toerental voor het betreffende wasprogramma.

Tips om energie en water te besparen

Feedback

In het pulldown-menu krijgt u informatie over het energie- en waterverbruik van uw wasautomaat.

Het display geeft u de volgende informatie:

- Een verbruiksprognose van het energie- en waterverbruik vóór de start van het programma.
- Tijdens het programmaverloop of na afloop van het programma verschijnen het werkelijke energie- en waterverbruik.



- Open het pulldown-menu.

1. Prognose

Er verschijnt een balkdiagram waarmee een prognose van het energie- en waterverbruik wordt gegeven.

Hoe meer balkjes u ziet, des te hoger is het energie- of waterverbruik.

De prognose hangt af van het wasprogramma, de temperatuur en de gekozen extra functies.

2. Werkelijk verbruik

Tijdens het programmaverloop en na afloop van het programma verschijnen het werkelijke energie- en waterverbruik.

U kunt bovendien de kosten bekijken. Overige informatie voor het invoeren van de kosten vindt u in het hoofdstuk: “Instellingen”, paragraaf: “Verbruik”.

Het verbruik verandert naarmate het programma vordert.

Deze gegevens springen terug naar de prognose, zodra de deur wordt geopend of zodra het apparaat na afloop van het programma automatisch wordt uitgeschakeld.

Tip: u kunt de verbruiksgegevens van het laatste wasprogramma en het totale verbruik bekijken (zie hoofdstuk: “Instellingen”, paragraaf: “Verbruik”).

1. Het wasgoed onder de loep



- Maak de zakken leeg.

⚠️ Schade door voorwerpen.

Voorwerpen zoals spijkers, munten en paperclips kunnen het wasgoed en onderdelen van de machine beschadigen.

Controleer voordat u gaat wassen of er voorwerpen in het wasgoed zitten. Zo ja, verwijder deze dan.

Wasgoed sorteren

- Sorteert het wasgoed naar kleur en naar de symbolen in het onderhoudsetiket, dat zich in de kraag of in de zijnaad bevindt.

Tip: donkergekleurd wasgoed geeft bij de eerste wasbeurten vaak iets af. Was licht en donker wasgoed daarom apart.

Vlekken voorbehandelen

- Verwijder vóór het wassen eventuele vlekken op het wasgoed. Doe dat zolang de vlekken nog niet zijn opgedroogd. Verwijder vlekken door ze met een niet afgevend doek te deppen. Niet wrijven!

Tip: vlekken (van bloed, ei, koffie, thee, etc.) kunt u vaak eenvoudig verwijderen. Miele heeft hiervoor een speciale vlekkenwijzer samengesteld. U vindt de vlekkenwijzer via de internet-link naar de huishoudelijke apparaten.

⚠️ Schade door oplosmiddelhoudende reinigingsmiddelen
Wasbenzine, vlekkenmiddeltjes enz. kunnen kunststof onderdelen beschadigen.

Wanneer u het wasgoed van tevoren met een oplosmiddelhoudend reinigingsmiddel, bijv. wasbenzine, behandelt, let er dan op dat het middel niet met kunststof onderdelen in aanraking komt.

⚠️ Gevaar voor explosie door oplosmiddelhoudende reinigingsmiddelen.
Bij gebruik van oplosmiddelhoudende reinigingsmiddelen kan een explosief mengsel ontstaan.

Gebruik geen oplosmiddelhoudende reinigingsmiddelen in de wasmachine.

Algemene tips

- Verwijder bij vitrage de haakjes en de loodband of wikkel de vitrage in een waszak.
- Maak losgeraakte bh-beugels vast of verwijder ze.
- Sluit ritsen, klittenbandsluitingen, haakjes en oogjes voor het wassen.
- Knoop dekbedovertrekken en kussenslopen dicht, zodat er geen ander textiel in terecht kan komen.

Was geen textiel dat volgens het onderhoudsetiket **niet** kan worden gewassen (symbool )

2. Programma kiezen

Wasautomaat inschakelen

- Druk op de toets .

De trommelverlichting gaat aan.

De trommelverlichting gaat automatisch na 5 minuten uit.

Tip: u kunt de trommelverlichting weer inschakelen door het pulldown-menu te openen en in het menu sensortoets  aan te tippen.

In het display verschijnt het hoofdmenu.

Programma kiezen

- Tip sensortoets Programma's aan.

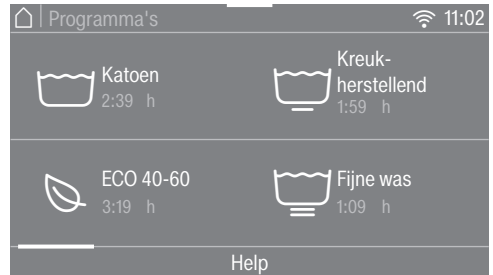

- Blader in het display naar rechts tot het gewenste programma verschijnt.
- Tip de toets van het programma aan.

In het display verschijnt menu Overzicht.

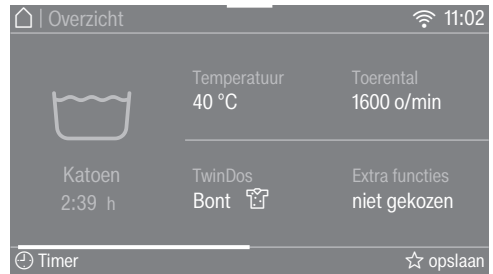

Er zijn nog 3 mogelijkheden voor de programmakeuze.

1. de favorieten
2. de wasassistent
3. MobileStart

3. Programma-instellingen kiezen

Temperatuur instellen

U kunt een eerder ingestelde temperatuur van een wasprogramma wijzigen.

De in de wasmachine bereikte temperaturen kunnen afwijken van de gekozen temperaturen. De combinatie van energiegebruik en wastijd zorgt voor een optimaal wasresultaat.

- Tip sensortoets **Temperatuur aan**.
- Kies de gewenste temperatuur.

In het display verschijnt menu **Overzicht**.

Centrifugetoerental instellen

U kunt een eerder ingesteld centrifugetoerental van een wasprogramma wijzigen.

- Tip sensortoets **Toerental aan**.
- Kies het gewenste centrifugetoerental.

In het display verschijnt menu **Overzicht**.

TwinDos activeren

TwinDos is automatisch ingeschakeld bij alle programma's waarbij een dosering mogelijk is.

1. TwinDos uit- of inschakelen

- Tip sensortoets **TwinDos aan** en kies uit of aan.

2. Wasmiddel kiezen

Als u het 2-fasesysteem van Miele gebruikt, krijgt u een vraag over de kleursamenstelling van uw wasgoed.

- Kies **Wit** voor wit wasgoed of **Bont** voor gekleurd wasgoed.

Als u andere wasmiddelen gebruikt, moet u deze kiezen.

- Kies vak ① of ②.

Tip: er worden alleen wasmiddelen getoond die voor het programma zijn toegestaan.

3. Vuilgraad kiezen

In het display kunt u de vuilgraad van het wasgoed aangeven.

- U kunt kiezen tussen **licht**, **normaal** en **sterk**.
- Bevestig de keuze met de sensortoets **OK**.

De automatische dosering is ingeschakeld.

In het display verschijnt menu **Overzicht**.

Nadere bijzonderheden vindt u in hoofdstuk "5. Wasmiddel doseren", paragraaf "TwinDos".

3. Programma-instellingen kiezen

Extra functies kiezen

Met de extra functies kunt u het gekozen programma nog beter afstemmen op uw wasgoed.

- Raak de sensortoets *Extra functies* aan.
- Kies een of meer extra functies.

Niet alle extra functies kunnen met elkaar worden gecombineerd, bijv. *AllergoWash*, *Extra behoedzaam* en *Extra stil*. De extra functies die niet kunnen worden gecombineerd, zijn donker en kunnen niet worden gekozen.

- Bevestig met de sensortoets *OK*.

In het display verschijnt menu *Overzicht*. Nadere bijzonderheden vindt u in het hoofdstuk: “Extra functies”.

CapDosing activeren

U kunt de capsuledosering bij dit wasprogramma gebruiken.

- Tip sensortoets *CapDosing* aan.

In het display verschijnen de capsulesoorten die u bij uw wasprogramma kunt instellen.

- Kies de gewenste capsulesoort.

De capsuledosering is geactiveerd.

In het display verschijnt menu *Overzicht*.

Nadere bijzonderheden vindt u in hoofdstuk 5: “Wasmiddel doseren”, paragraaf “Capsuledosering”.

Vlekken kiezen

Als u bevekt wasgoed beter wilt reinigen, kunt u kiezen uit verschillende vlekkensoorten. Het wasprogramma wordt hierop aangepast.

- Raak de sensortoets *Vlekken* aan.
- Kies het soort vlekken van uw wasgoed uit de lijst.
- Bevestig de keuze met de sensortoets *OK*.

Bij het kiezen van sommige vlekken ontvangt u handige tips.

- Bevestig de informatie met de sensortoets *OK*.

In het display verschijnt menu *Overzicht*.

Timer

Met de timer kunt u het einde of de start van een wasprogramma bepalen.

Nadere bijzonderheden vindt u in het hoofdstuk: “Timer”.

4. Trommel vullen

Deur openen

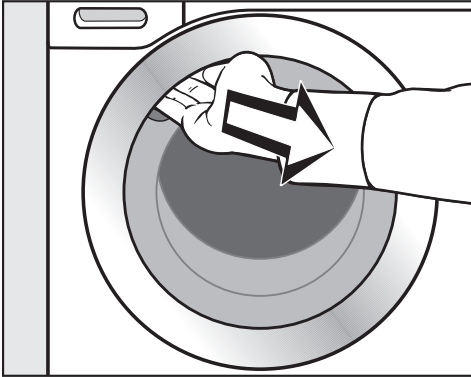

- Leg uw hand in de greep van de deur en trek de deur open.

Controleer of er zich dieren of voorwerpen in de trommel bevinden, voordat u het wasgoed erin stopt.

Bij maximale belading is het energie- en waterverbruik het laagst (gerelateerd aan de hoeveelheid wasgoed). Wordt de maximale beladingscapaciteit overschreden, dan vallen de wasresultaten tegen en gaat het wasgoed sneller kreuken.

- Leg de was uitgevouwen en losjes in de trommel.

Doe zowel groot als klein wasgoed in de trommel. Hierdoor bereikt u een beter wasresultaat en kan het wasgoed zich tijdens het centrifugeren beter verdelen.

Tip: in het pulldown-menu verschijnt de maximale beladingscapaciteit voor het gekozen programma.

Deur sluiten

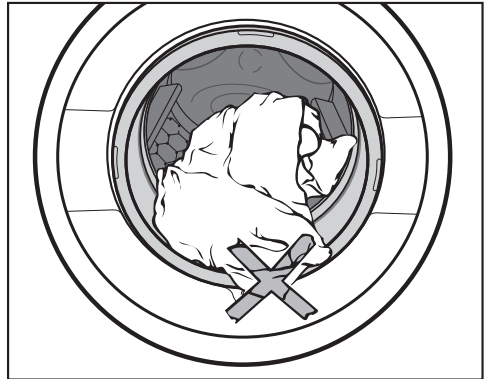

- Let erop dat er niets tussen deur en manchet beklemd raakt.

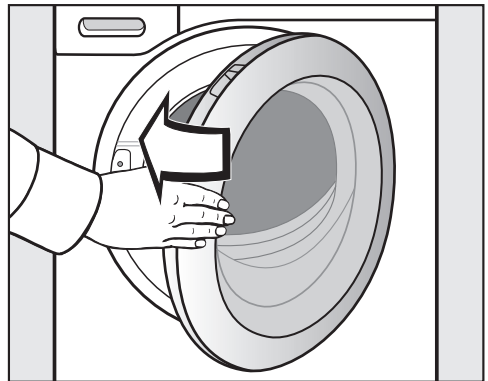

- Zwaai de deur dicht.

De wasmachine biedt u verschillende mogelijkheden om wasmiddel te doseren.

TwinDos

TwinDos

Deze wasmachine beschikt over het TwinDos-systeem.

TwinDos moet geactiveerd zijn, zoals wordt uitgelegd in het hoofdstuk "Eerste ingebruikneming".

Hoe werken UltraPhase 1 en UltraPhase 2?

UltraPhase 1 is een vloeibaar wasmiddel dat vuil en de meest voorkomende vlekken verwijdert. UltraPhase 2 is een bleekmiddel dat hardnekkige vlekken verwijdert. Deze beide middelen worden tijdens het wasproces op verschillende tijdstippen gedoseerd voor een optimaal wasresultaat. UltraPhase 1 en UltraPhase 2 reinigen wit en gekleurd textiel grondig. UltraPhase 1 en UltraPhase 2 zitten in dispensers die niet kunnen worden hergebruikt en zijn verkrijgbaar via de webshop van Miele (shop.miele.nl) of bij de Miele-vakhandelaar.

TwinDos inschakelen

TwinDos is automatisch ingeschakeld bij alle programma's waarbij een dosering mogelijk is.

Tip: de doseringen van de wasmiddelen zijn vanuit de fabriek ingesteld. Bij te veel schuimvorming kunt u de dosering verlagen via het menu  Instellingen, Programma, TwinDos.

TwinDos-dosering wijzigen

U kunt de voorgestelde kleur van het wasgoed wijzigen.

- Tip sensortoets TwinDos aan en kies de gewenste kleursamenstelling.

TwinDos-dosering uitschakelen

- Tip sensortoets TwinDos aan.
- Tip sensortoets uit aan.



Andere middelen gebruiken voor het verwijderen van vlekken

Als u nog andere middelen gebruikt om vlekken te verwijderen, heeft u de volgende mogelijkheden:

- De capsule Booster gebruiken en de capsuledosering activeren.
- Vlekkenzout in vakje  van de wasmiddellade gieten.

Vuilgraad

De vervuiling van het wasgoed is ingedeeld in drie vuilgraden:

-  licht
Er zijn geen vlekken te zien
-  normaal
Er zijn verontreinigingen te zien en/of wat lichte vlekken
-  sterk
Er zijn duidelijk vuil en/of vlekken te zien.

De dosering van het wasmiddel via TwinDos en de hoeveelheid water voor het spoelen zijn voor de vuilgraad  normaal ingesteld.

- Tip sensortoets TwinDos aan om een andere vuilgraad te kiezen.

De hoeveelheid wasmiddel en spoelwater worden aangepast aan de vuilgraad.

Bij enkele programma's kan geen vuilgraad worden gekozen. Deze programma's zijn alleen geschikt voor licht verontreinigd wasgoed.

5. Wasmiddel doseren

Wasmiddellade

U kunt alle wasmiddelen gebruiken, die geschikt zijn voor niet-professionele wasmachines. Volg de gebruiks- en dosiertips op de verpakking van het wasmiddel op.

Zorg ervoor dat de TwinDos-dosering is uitgeschakeld.

Wasmiddel doseren

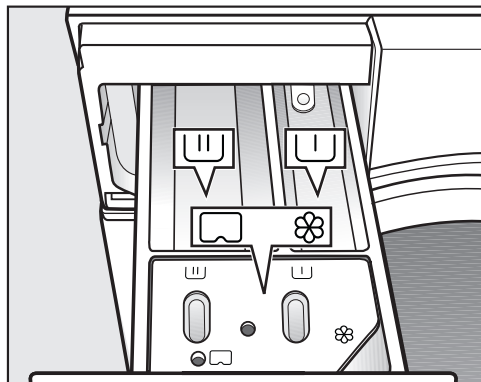

- Trek de wasmiddellade naar buiten en doseer de wasmiddelen in de vakjes.

Indeling van de wasmiddellade

- ▭ Wasmiddel voor de voorwas
- ▭ Wasmiddel voor de hoofdwashet inweken
- ⊗ Wasverzachter, stijfsel, vloeibaar stijfsel of capsule

Wasverzachter gebruiken

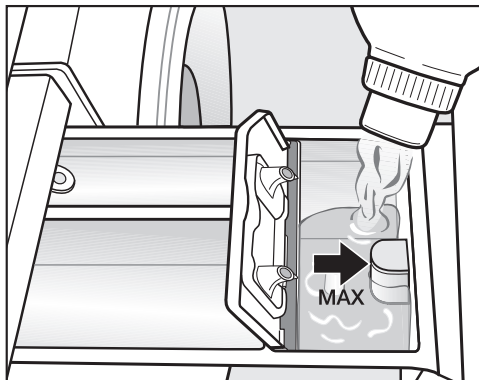

- Doseer wasverzachter of stijfsel in vakje ⊗. **Doseer niet hoger dan de pijl.**

Het middel wordt automatisch met het laatste spoelwater in de trommel gespoeld. Aan het einde van het wasprogramma blijft er een klein beetje water in vakje ⊗ staan.

Als u meermaals stijfsel heeft gebruikt, reinig dan de wasmiddellade. Reinig de zuighevel extra goed.

5. Wasmiddel doseren

Tips voor de dosering

Controleer bij het doseren van het wasmiddel hoe vuil het wasgoed is en hoeveel wasgoed u heeft. Verminder de hoeveelheid wasmiddel bij een kleinere hoeveelheid wasgoed (bijv. bij een halve trommel de hoeveelheid wasmiddel met $\frac{1}{3}$ verminderen).

Te weinig wasmiddel:

- Heeft als effect, dat het wasgoed niet schoon en na verloop van tijd grauw en hard wordt.
- Bevordert schimmelvorming in de wasmachine.
- Heeft als effect, dat vet niet volledig verwijderd wordt.
- Bevordert kalkaanslag op de verwarmingselementen.

Te veel wasmiddel:

- Heeft als effect dat het wasgoed niet goed gereinigd, gespoeld en gecentrifugeerd wordt.
- Heeft als effect dat er meer water wordt verbruikt door een automatisch ingeschakelde extra spoelgang.
- Versterkt de belasting voor het milieu.

Gebruik van vloeibaar wasmiddel bij een programma met voorwas

Als een voorwas geprogrammeerd is, kan in de hoofdwas geen vloeibaar wasmiddel gebruikt worden.

Gebruik de TwinDos-dosering om te wassen met voorwas.

Tabs of pods gebruiken

Leg tabs of pods met wasmiddel **altijd** direct bij het wasgoed in de trommel. Tabs of pods kunt u niet via de wasmiddellade gebruiken.



Meer informatie over wasmiddelen en de dosering ervan vindt u in het hoofdstuk: "Wasmiddel doseren".

Capsuledosering

Als u bij de programma-instellingen **Cap-Dosing** heeft gekozen, wordt het wasmiddel voor dit wasprogramma via de capsule gedoseerd.

Bij elk wasprogramma kunt u slechts één capsule kiezen.

Er zijn capsules met 3 verschillende soorten inhoud:

-  = Textielonderhoudsmiddelen (bijv. wasverzachters, impregneermiddelen)
-  = Additieven (bijv. wasmiddelversterkers)
-  = Wasmiddelen (alleen voor de hoofdwas)

Afhankelijk van de instelling die u kiest, wordt het wasmiddel, het additief of het textielonderhoudsmiddel via de capsules gedoseerd.

Een capsule bevat altijd de juiste hoeveelheid voor één wasbeurt.

Deze capsules zijn verkrijgbaar via de Miele-webshop, bij Miele of bij de Miele-vakhandelaar.

 Gevaar voor de gezondheid door capsules.

De inhoudsstoffen in capsules kunnen gevaarlijk zijn voor de gezondheid als u ze inslikt of als ze met de huid in contact komen.

Bewaar de capsules buiten het bereik van kinderen.

5. Wasmiddel doseren

Capsule plaatsen

- Open de wasmiddellade.

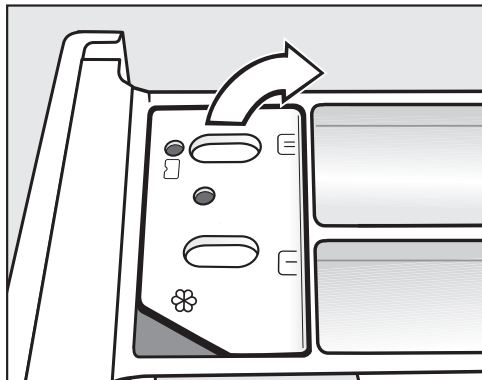

- Open het klepje van vakje / .

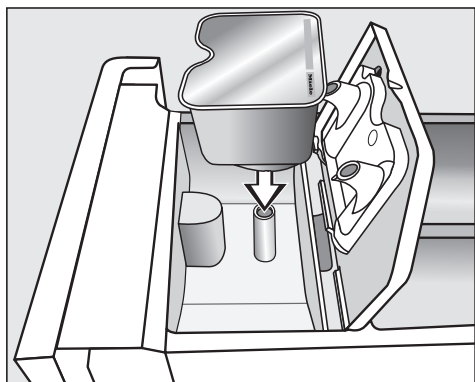

- Druk de capsule er stevig in.

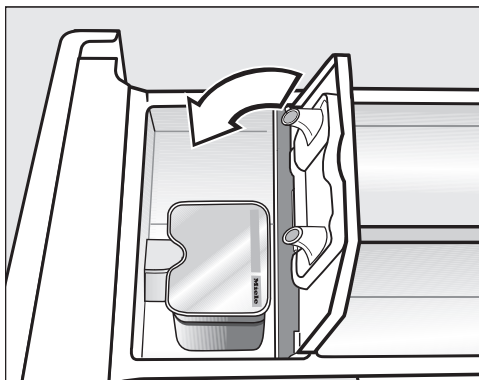



- Sluit het klepje en druk het stevig dicht.
- Sluit de wasmiddellade.

Tip: Als u een capsule voor de hoofdwas  kiest, wordt de TwinDos-dosering automatisch uitgeschakeld. In het display blijft de aanduiding voor TwinDos-dosering zichtbaar.

Als u de capsule in de wasmiddellade plaatst, gaat de capsule open. Als u de capsule ongebruikt weer uit de wasmiddellade verwijdert, kan er reinigingsmiddel uit lopen. Gooi een geopende capsule weg.

De inhoud van een capsule wordt op het juiste tijdstip toegevoegd.

Het water stroomt bij capsuledosering uitsluitend via de capsule in vakje .
Giet geen extra wasverzachter in vakje .

- Verwijder de lege capsule na afloop van het wasprogramma.

Om technische redenen blijft er altijd wat water in de capsule zitten.

6. Programma starten

Programma starten

Als de sensortoets *Start/Stop* knippert, kan het programma worden gestart.

- Raak de sensortoets *Start/Stop* aan.

De deur wordt vergrendeld en het wasprogramma wordt gestart.

In het display verschijnt de programma-status.

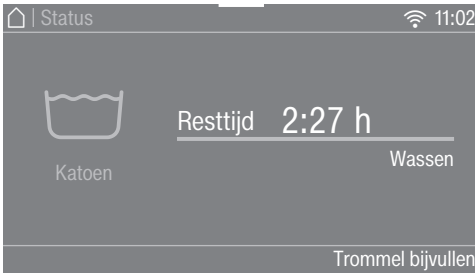

Er verschijnt informatie over de actuele programmafase en de resttijd van het programma.

Is er een starttijd ingesteld, dan wordt deze in het display getoond.

De trommelverlichting gaat uit nadat het programma is gestart.

Energiebesparing

Na 10 minuten worden de indicatie-elementen donker. Sensortoets *Start/Stop* knippert.

U kunt de indicatie-elementen weer inschakelen:

- Tip sensortoets *Start/Stop* aan (dat heeft geen invloed op een lopend programma).

Toevoegen van wasgoed tijdens het programmaverloop (AddLoad)

Toevoegen of verwijderen van wasgoed is altijd mogelijk.

- Raak de sensortoets *Trommel bijvullen* aan.

In het display staat:  Even wachten a.u.b.

Het wasprogramma stopt en de deur wordt ontgrendeld.

In het display staat:



- Open de deur en leg het wasgoed in de trommel of haal het wasgoed eruit.
- Sluit de deur.
- Raak de sensortoets *Start/Stop* aan.

Het wasprogramma wordt voortgezet.

Over het algemeen is toevoegen of verwijderen van wasgoed niet mogelijk wanneer:

- de temperatuur van het waswater boven 55 °C ligt.
- het waterniveau in de trommel te hoog is.

7. Programma-einde

Einde programma

Tijdens de kreukbeveiliging is de deur nog vergrendeld en in het display verschijnt *Einde/Kreukbeveiliging* en *Ontgrendelen met "Start/Stop"*.

- Raak de sensortoets *Start/Stop* aan. De deur wordt ontgrendeld.

De trommelverlichting gaat aan.

Tip: Na afloop van de kreukbeveiliging wordt de deur automatisch ontgrendeld.

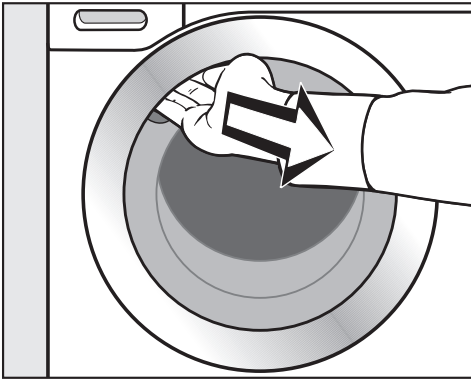

- Pak de deur bij de greep vast en trek deze open.
- Neem het wasgoed uit de trommel.

Achtergebleven wasgoed kan bij de volgende wasbeurt krimpen of afgeven.
Verwijder al het wasgoed uit de trommel.

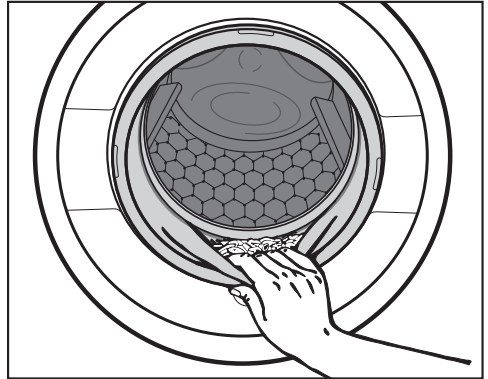

- Controleer of er voorwerpen in de manchet van de deur zijn achtergebleven.

Tip: laat de deur op een kiertje open, zodat de trommel kan drogen.

- Schakel de wasautomaat met de toets  uit.
 - Heeft u een capsule gebruikt, verwijder deze dan uit de wasmiddellade.
- Tip:** laat de wasmiddellade op een kiertje openstaan, zodat de lade kan drogen.

Eindcentrifugetoerental

Wanneer u een programma kiest, verschijnt in het display altijd het optimale centrifugetoerental voor dit programma.

In sommige wasprogramma's kan een hoger centrifugetoerental worden gekozen.

In de tabel staat het hoogst mogelijke centrifugetoerental.

Programma	Omw./min.
Katoen	1600
ECO 40-60	1600
Kreukherstellend	1200
Fijne was	900
QuickPowerWash	1600
Automatic extra	1400
Wol 	1200
Zijde 	600
Express 20	1200
Overhemden	900
Jeans	900
Donker wasgoed	1200
Sportkleding	1200
Sportschoenen	600
Outdoor	800
Impregneren	1000
Dons	1200
Dekbedden	1200
Hoofdkussens	1200
Katoen Hygiëne	1600
Vitrages	600
Nieuw textiel	1200
Alleen spoelen	1600
Stijven	1200
Pompen / Centrifugeren	1600
Katoen 	1400
Apparaat reinigen	600

Centrifugeren

Eindcentrifugeren uitzetten (spoelstop)

- Kies de extra functie Spoelstop.

Bij een spoelstop blijft het wasgoed na de laatste spoelbeurt in het water liggen. Daardoor kreukt het wasgoed minder wanneer u het niet direct uit de trommel haalt.

Het programma beëindigen met centrifugeren

Het optimale centrifugetoerental voor het wasprogramma is ingesteld. U kunt het centrifugetoerental wijzigen.

- Raak de sensortoets Toerental wijzigen aan.
- Kies het gewenste toerental.
- Start het eindcentrifugeren met de sensortoets *Start/Stop*.

Het programma beëindigen zonder centrifugeren

- Raak de sensortoets Toerental wijzigen aan.
- Kies en stel het toerental in op 0 omw/min (zonder centrifugeren).
- Raak de sensortoets *Start/Stop* aan.

Centrifugeren tussen de spoelgangen

Het wasgoed wordt na de hoofdwash en tussen de spoelgangen gecentrifugeerd. Als het eindcentrifugetoerental verlaagd wordt, wordt ook het centrifugetoerental bij het spoelen verlaagd.

Centrifugeren tussen de spoelgangen en eindcentrifugeren overslaan

- Tip sensortoets Toerental aan.
- Stel 0 omw/min in.



Na de laatste spoelgang wordt het water afgepompt en wordt de kreukbeveiliging ingeschakeld.

In enkele programma's wordt een extra spoelgang ingelast.

Programma-overzicht

Katoen		90 °C tot koud	maximaal 9,0 kg
Wasgoed	T-shirts, ondergoed, tafellinnen enzovoort, wasgoed van katoen, linnen of mengweefsels		
Tip	Voor wasgoed dat aan bijzonder hoge hygiënische eisen moet voldoen, moet een temperatuur van 60 °C of hoger worden gekozen.		
Opmerking voor testinstituten:			
Katoen 20 °C: programma voor licht vervuild wasgoed van katoen			
Testprogramma voor de naleving van de Ecodesign-richtlijn nr. 2019/2023.			
ECO 40-60			maximaal 9,0 kg
Wasgoed	Normaal vervuild wasgoed van katoen		
Tip	In één wascyclus kan gemengd wasgoed van katoen voor de temperatuur 40° en 60 °C worden gewassen. Voor wasgoed van katoen is dit programma het meest efficiënt voor wat betreft het energie- en waterverbruik.		
Opmerking voor testinstituten:			
Testprogramma voor de naleving van de Ecodesign-richtlijn nr. 2019/2023 en energielabeling volgens richtlijn nr. 2019/2014.			
Bij de vergelijkende testen moet de TwinDos-dosering zijn uitgeschakeld.			
Kreukherstellend		60 °C tot koud	maximaal 4,0 kg
Wasgoed	Wasgoed van synthetische vezels, mengweefsels of kreukherstellend behandeld katoen		
Tip	Kies bij kreukgevoelig wasgoed een lager eindcentrifugetoerental.		
Fijne was		60 °C tot koud	maximaal 3,0 kg
Wasgoed	Kwetsbaar wasgoed van synthetische vezels, mengweefsels en viscose		
Tip	Schakel het centrifugeren bij kreukgevoelig wasgoed uit.		
QuickPowerWash		60 °C–40 °C	maximaal 4,0 kg
Wasgoed	Licht of normaal verontreinigd wasgoed dat ook in het programma <i>Katoen</i> kan worden gewassen		
Tip	Het wasgoed wordt door een speciale bevochtiging en door een speciaal wasritme bijzonder snel en grondig gereinigd.		

Programma-overzicht

Automatic extra		40 °C tot koud	maximaal 6,0 kg
Wasgoed	Op kleur gesorteerd wasgoed van textiel voor de programma's <i>Katoen</i> en <i>Kreukherstellend</i>		
Tip	Elk soort wasgoed wordt zo behoedzaam mogelijk behandeld en zo goed mogelijk gereinigd. Dit is mogelijk doordat wasparameters (zoals waterstand, wasritme en centrifugeprofiel) automatisch worden aangepast.		
Wol 		40 °C tot koud	maximaal 2,0 kg
Wasgoed	Wasgoed van wol en wasgoed waar o.a. wol in zit		
Tip	Let bij kreukgevoelig wasgoed op het eindcentrifugetoerental.		
Zijde 		30 °C tot koud	maximaal 1,0 kg
Wasgoed	Zijde en alle stoffen zonder wol die ook met de hand kunnen worden gewassen		
Tip	Was panty's en bh's in een waszak.		
Express 20		40 °C tot koud	maximaal 3,5 kg
Wasgoed	Katoenen wasgoed dat nauwelijks gedragen of vrijwel niet vuil is		
Tip	De extra functie <i>Quick</i> is automatisch ingesteld.		
Overhemden		60 °C tot koud	maximaal 1,0 kg/2,0 kg
Wasgoed	Overhemden en blouses van katoen en mengweefsels		
Tip	<ul style="list-style-type: none"> - Behandel kragen en manchetten vóór als dat nodig is. - Gebruik voor zijden overhemden en blouses het programma <i>Zijde</i>. - Als de vooraf ingestelde extra functie <i>Voorstrijken</i> wordt uitgeschakeld, wordt de maximale beladingscapaciteit naar 2,0 kg verhoogd. 		
Jeans		60 °C tot koud	maximaal 3,0 kg
Tip	<ul style="list-style-type: none"> - Was jeansstoffen binnenstebuiten. - Jeansstoffen geven bij de eerste wasbeurten vaak iets af. Was licht en donker wasgoed daarom apart. - Doe knopen en ritsen dicht voordat u gaat wassen. 		
Donker wasgoed		60 °C tot koud	maximaal 3,0 kg
Wasgoed	Zwart en ander donker wasgoed van katoen of mengweefsels		
Tip	Was dit wasgoed binnenstebuiten.		

Programma-overzicht

Sportkleding		60 °C tot koud	maximaal 3,0 kg
Wasgoed	Sport- en fitnesskleding van microvezels en fleec		
Tip	<ul style="list-style-type: none"> - Gebruik geen wasverzachter. - Neem de aanwijzingen van het onderhoudsetiket in acht. 		
Sportschoenen		40 °C tot koud	maximaal 2 paar schoenen
Wasgoed	Alleen sportschoenen (geen schoenen van leer)		
Tip	<ul style="list-style-type: none"> - Neem de aanwijzingen van het onderhoudsetiket in acht. - Haal het ergste vuil er voor het wassen af. - Doe sluitingen met klittenband dicht. - Gebruik geen wasverzachter. - Gebruik een droogrek om de schoenen in de droger te drogen. 		
Outdoor		40 °C tot koud	maximaal 2,5 kg
Wasgoed	Outdoorjacks en -broeken met membranen als Gore-Tex®, SYMPA-TEX®, WINDSTOPPER® enzovoort.		
Tip	<ul style="list-style-type: none"> - Doe ritssluitingen en sluitingen met klittenband dicht. - Gebruik geen wasverzachter. - U kunt dit wasgoed wanneer dat nodig is nabehandelen met het programma <i>Impregneren</i>. Het is beter om dit niet na iedere wasbeurt te doen. 		
Impregneren		40 °C	maximaal 2,5 kg
Wasgoed	Microvezels, skikleding of tafellinnen, die voornamelijk uit synthetische vezels bestaan.		
Tip	<ul style="list-style-type: none"> - Het wasgoed moet net gewassen en gecentrifugeerd of gedroogd zijn. - Om een optimaal effect te bereiken moet u het wasgoed thermisch nabehandelen. Dit kan door het te strijken of door het in de droger te drogen. 		





Programma-overzicht

Dons		60 °C tot koud	maximaal 2,0 kg
Wasgoed	Wasgoed met donzen vulling (jacks, slaapzakken, kussens e.d.)		
Tip	<ul style="list-style-type: none"> - Druk vóór het wassen de lucht uit het textiel om overmatige schuimvorming te voorkomen. Stop het textiel daarvoor in een goed aansluitende waszak of bind het met een wasbare band af. - Volg de aanwijzingen op het onderhoudsetiket. 		
Dekbedden		60 °C tot koud	maximaal 2,5 kg 1 dekbed 2,20 m x 2,00 m
Wasgoed	Donzen dekbedden en hoofdkussens met een veren- of donsulling		
Tip	<ul style="list-style-type: none"> - Druk vóór het wassen de lucht uit het textiel om overmatige schuimvorming te voorkomen. Stop het textiel daarvoor in een goed aansluitende waszak of bind het met een wasbare band af. - Volg de aanwijzingen op het onderhoudsetiket. 		
Hoofdkussens		60 °C tot koud	2 kussens (40 x 80 cm) of 1 kussen (80 x 80 cm)
Wasgoed	Hoofdkussens met een synthetische vulling die gewassen kunnen worden		
Tip	<ul style="list-style-type: none"> - Druk vóór het wassen de lucht uit het textiel om overmatige schuimvorming te voorkomen. Stop het textiel daarvoor in een goed aansluitende waszak of bind het met een wasbare band af. - Volg de aanwijzingen op het onderhoudsetiket. 		
Katoen Hygiëne		90 °C tot 60 °C	maximaal 9,0 kg
Wasgoed	Wasgoed van katoen of linnen dat direct met de huid in aanraking komt of dat aan bijzondere hygiënische eisen moet voldoen, bijv. ondergoed, beddengoed en matrashoezen		
Tip	<ul style="list-style-type: none"> - Veilige verwijdering van virussen en bacteriën in combinatie met de extra functie <i>AllergoWash</i> en wasmiddeldosering via TwinDos met UltraPhase 1 en 2. Getest en bevestigd door de hogeschool Alb-stadt-Sigmaringen. - Langere temperatuurstops dan in het programma <i>Katoen</i>. - Neem de aanwijzingen op het wasetiket in acht. 		

Programma-overzicht

Vitrages		40 °C tot koud	maximaal 2,0 kg
Wasgoed	Vitrages die volgens de fabrikant in de wasmachine kunnen worden gewassen		
Tip	<ul style="list-style-type: none"> - Om stof te verwijderen wordt automatisch de extra functie <i>Voorwas</i> gekozen. - Kies bij kreukgevoelige vitrage een lager centrifugetoerental of centrifugeer niet. - Verwijder de haakjes en het loodband. 		
Nieuw textiel		40 °C tot koud	maximaal 2,0 kg
Wasgoed	Nieuw textiel van katoen, synthetische vezels en nieuw badstof		
Tip	De resten die bij de productie zijn achtergebleven worden uit de vezels verwijderd.		
Alleen spoelen		maximaal 8,0 kg	
Wasgoed	Wasgoed dat met de hand is gewassen en moet worden gespoeld		
Tip	Let bij kreukgevoelig wasgoed op het eindcentrifugetoerental.		
Stijven		maximaal 8,0 kg	
Wasgoed	Tafellakens, servetten en beroepskleding die moeten worden gesteven		
Tip	<ul style="list-style-type: none"> - Let bij kreukgevoelig wasgoed op het eindcentrifugetoerental. - Het te stijven wasgoed moet net gewassen, maar mag niet met wasverzachter nabehandeld zijn. 		
Pompen / Centrifugeren		—	
Tip	<ul style="list-style-type: none"> - Pompen: kies 0 omw/min. - Let op het ingestelde toerental. 		

Programma-overzicht

Katoen 		 / 	maximaal 9,0 kg
Wasgoed	Normaal vervuild wasgoed van katoen		
Tip	<ul style="list-style-type: none"> - Voor katoenen wasgoed is dit programma het meest efficiënt voor wat betreft het energie- en waterverbruik. - Bij  is de bereikte wastemperatuur lager dan 60 °C; het wasresultaat is gelijk aan dat van het programma Katoen 60 °C. 		
<p>Opmerking voor testinstituten:</p> <p>Testprogramma's volgens EN 60456 en energielabeling volgens verordening 1061/2010</p> <p>Bij de vergelijkende testen moet de TwinDos-dosering zijn uitgeschakeld.</p>			

Reiniging

De wasautomaat heeft 2 reinigingsprogramma's.

1. Machine reinigen voor het reinigen van de wasautomaat.
2. "TwinDos" reinigen voor het reinigen van de TwinDos-vakken ①/②. Nadere informatie hierover vindt u in het hoofdstuk: "Reiniging en onderhoud", paragraaf: "Reiniging TwinDos".

Machine reinigen+		85 °C	zonder belading
<p>Wanneer er regelmatig met lage temperaturen wordt gewassen, bestaat het gevaar dat de wasmachine verontreinigd raakt.</p> <p>Door de wasmachine met bovenstaand programma te reinigen kunt u het aantal kiemen, schimmels en bacteriën sterk verminderen en geurtjes voorkomen.</p>			
Tip	<ul style="list-style-type: none"> - Een optimaal resultaat bereikt u door het machinereinigingsmiddel IntenseClean van Miele te gebruiken. U kunt ook een universeel waspoeder gebruiken. - Doseer het machinereinigingsmiddel of het universele wasmiddel direct in de trommel. - Leg geen wasgoed in de trommel. Met bovenstaand programma reinigt u alleen het apparaat. 		

Met de extra functies kunt u het gekozen programma nog beter afstemmen op uw wasgoed.

Quick

Het programma wordt ingekort. De waswerking wordt versterkt en het energieverbruik stijgt.

Extra water

De waterstand wordt bij het was- en spoelproces verhoogd.

Hoe sterk de waterstand moet worden verhoogd, kunt u zelf instellen. Zie hoofdstuk: "Instellingen", paragraaf: "Stand Extra water".

Extra spoelgang

Voor een bijzonder goed spoelresultaat kunt u een extra spoelgang activeren.

SingleWash



Met deze functie kunt u een zeer kleine hoeveelheid wasgoed (< 1 kg) efficiënt wassen met een normaal wasprogramma. De wastijd is korter.

Neem de volgende aanbevelingen in acht:

- Gebruik een vloeibaar wasmiddel.
- Verminder de hoeveelheid wasmiddel tot maximaal 50% van de aangegeven waarde voor $\frac{1}{2}$ belading.

Voorstrijken

Het wasgoed wordt na afloop van het programma gladgestreken, zodat het minder gekreukt uit het apparaat komt. Voor een optimaal resultaat reduceert u de maximale beladingscapaciteit met 50%. Volg de aanwijzingen in het display op. Kleine hoeveelheden wasgoed zorgen voor een beter eindresultaat.

De kleding moet geschikt voor de droger   en strijkbestendig   zijn.

Voorwas

Voor wasgoed dat door stof en zand sterk is verontreinigd.

Inweken

Voor sterk verontreinigd wasgoed met eiwithoudende vlekken.

U kunt een inweektijd instellen van minimaal 30 minuten en maximaal 6 uur en wel in stappen van 30 minuten. Zie hoofdstuk: "Instellingen".





Vanuit de fabriek is een tijd van 30 minuten ingesteld.

Extra functies

Intensief

Voor wasgoed dat bijzonder vuil is en tegen een stootje kan. Een sterkere waswerking en een sterkere verhitting verbeteren het wasresultaat.

AllergoWash

Voor wasgoed dat bijzonder hygiënisch moet worden gewassen. Door een verhoogd energieverbruik wordt de temperatuurstop verlengd. Een hoger waterverbruik zorgt voor een beter spoelresultaat. Het wasgoed moet geschikt voor de wasdroger   en kreukbestendig   zijn.

Extra behoedzaam

De trommel beweegt minder en de was-tijd wordt korter. Licht vervuild wasgoed kan zo behoedzamer gewassen worden.

Extra stil



De wasmachine maakt minder geluid tijdens het programma. Gebruik deze functie als u wilt wassen tijdens rusttijden. Het eindcentrifugetoerental wordt automatisch op  (spiegelstop) ingesteld. Het programma duurt langer.

Spoelstop

Bij een spoelstop blijft het wasgoed na de laatste spoelbeurt in het water liggen. Daardoor kreukt het wasgoed minder wanneer u het niet direct uit de trommel haalt.

Niet alle extra functies kunnen bij alle wasprogramma's worden gekozen. Een extra functie, die niet toegestaan is voor een programma, wordt niet aangeboden. Een overzicht hiervan vindt u in de tabel "Overzicht wasprogramma's - Extra functies".

Overzicht wasprogramma's - Extra functies

	Quick	Extra water	Extra spoelgang	SingleWash	Voorstrijken	Voorwas	Inweken	Intensief	AllergoWash	Extra behoedzaam	Extra stil	Spoelstop
Katoen	●	●	●	●	●	●	●	●	●	●	●	●
ECO 40-60	-	-	-	-	-	-	-	-	-	-	-	-
Kreukherstellend	●	●	●	●	●	●	●	●	●	●	●	●
Fijne was	●	●	●	●	●	●	●	-	●	●	●	●
QuickPowerWash	✓	-	-	●	●	-	-	-	-	-	-	●
Automatic extra	●	●	●	●	●	●	●	-	●	●	●	●
Wol 	-	-	-	●	-	-	-	-	-	-	●	●
Zijde 	-	-	-	●	-	-	-	-	-	-	●	●
Express 20	✓	-	-	-	●	-	-	-	-	-	-	●
Overhemden	●	●	●	●	✓	●	●	-	●	●	●	●
Jeans	●	●	●	●	●	●	●	-	●	●	●	●
Donker wasgoed	●	●	●	●	✓	●	●	-	●	●	●	●
Sportkleding	●	●	●	●	●	●	●	-	●	●	●	●
Sportschoenen	-	●	-	-	-	-	-	-	-	-	●	●
Outdoor	●	●	●	-	-	●	●	-	-	●	●	●
Impregneren	-	-	-	-	-	-	-	-	-	-	-	●
Dons	●	●	●	-	-	●	-	-	●	●	●	●
Dekbedden	●	●	●	-	-	●	-	-	●	●	●	●
Hoofdkussens	●	●	●	-	-	●	-	-	●	●	●	●
Katoen Hygiëne	●	●	●	-	●	●	●	-	●	●	●	●
Vitragas	●	●	●	-	●	✓	-	-	●	●	●	●
Nieuw textiel	-	●	●	●	●	-	-	-	-	●	●	●
Alleen spoelen	-	●	-	-	-	-	-	-	-	-	-	●
Stijven	-	●	-	-	-	-	-	-	-	-	-	●
Katoen 	●	●	●	●	●	●	●	●	●	●	●	●

● = Deze functie kan worden gekozen

✓ = Deze functie wordt automatisch ingeschakeld

- = Deze functie kan niet worden gekozen

Programmaverloop

	Hoofdwash		Spoelen		Centrifugeren
	Waterstand	Wasritme	Waterstand	Spoelcycli	
Katoen		(A)		2-5 ^{1,2,3}	✓
ECO 40-60		(A)		2-3 ²	✓
Kreukherstellend		(B)		2-4 ^{2,3}	✓
Fijne was		(C)		2-4 ^{2,3}	✓
QuickPowerWash		(A)		2	✓
Automatic extra		(A)(B)		2-4 ^{2,3}	✓
Wol		(E)		2	✓
Zijde		(E)		2	✓
Express 20		(A)		1	✓
Overhemden		(C)		3-4 ³	✓
Jeans		(B)		2-4 ^{2,3}	✓
Donker wasgoed		(B)		3-5 ^{2,3}	✓
Sportkleding		(C)		2-3 ³	✓
Sportschoenen		(D)		2	✓
Outdoor		(C)		3-4 ³	✓
Impregneren	—	(B)		1	✓
Dons ⁴		(C)		3-4 ³	✓
Dekbedden		(C)		3-4 ³	✓
Hoofdkussens ⁴		(C)		3-4 ³	✓
Katoen Hygiëne		(A)		2-5 ^{1,2,3}	✓
Vitrages		(C)		3-4 ³	✓
Nieuw textiel		(B)		2-3 ³	✓
Alleen spoelen	—	—		2	✓
Stijven		(B)	—	—	✓
Katoen		(A)		2-5 ^{2,3}	✓

 = lage waterstand

 = gemiddelde waterstand

 = hoge waterstand

Ⓐ = intensief ritme

Ⓑ = normaal ritme

Ⓒ = behoedzaam ritme

Ⓓ = schommelritme

Ⓔ = handwasritme

✓ = wordt uitgevoerd

– = wordt niet uitgevoerd

De wasautomaat beschikt over een volledig elektronische besturing met beladingsautomaat. De wasautomaat bepaalt zelf de benodigde waterhoeveelheid, afhankelijk van de hoeveelheid wasgoed en het absorptievermogen ervan.



Het programmaverloop van de hier vermelde programma's slaat op het basisprogramma met maximale belading.

Uw wasautomaat houdt u tijdens het programma op de hoogte van het programmaverloop.

Nadere bijzonderheden over het programmaverloop

Kreukbeveiliging:

de trommel draait nog 30 minuten na afloop van het programma om kreukvorming te voorkomen.

Uitzondering: in de programma's *Wol*  en *Zijde*  is er geen kreukbeveiliging.

De wasautomaat kan op elk moment worden geopend.

- ¹ Bij een temperatuur van 60 °C en hoger wordt er 2 keer gespoeld. Bij een temperatuur van minder dan 60 °C wordt er 3 keer gespoeld.
- ² Een extra spoelgang wordt uitgevoerd, wanneer:
 - er te veel schuim in de trommel zit
 - er een lager eindcentrifugeertoerental is ingesteld dan 700 omw/min
- ³ Een extra spoelgang wordt uitgevoerd, wanneer:
 - de extra functie Extra spoelgang gekozen is
- ⁴ Centrifugereren: om de lucht uit de vulling te persen, centrifugeert het apparaat een keer, voordat het met wassen begint. Hierna loopt het water via vakje  voor de hoofdwas in het apparaat.

Programmaverloop

PowerWash

De door Miele ontwikkelde wasmethode PowerWash wordt in de volgende wasprogramma's gebruikt:

- Katoen (bij kleine en middelgrote belading)
- ECO 40-60 (bij kleine en middelgrote belading)
- Kreukherstellend
- Overhemden
- Automatic extra
- Fijne was
- Katoen  (bij kleine en middelgrote belading)

Principe

Bij de gebruikelijke wasmethodes wordt met meer water gewassen dan het wasgoed kan opzuigen. Al dit water moet worden opgewarmd.

Bij de PowerWash-wasmethode wordt met iets meer water gewassen dan het wasgoed kan opzuigen. Dit water, dat niet in het wasgoed is opgenomen, verwarmt de trommel en het wasgoed en wordt steeds opnieuw in het wasgoed gespreeid. Daardoor daalt het energieverbruik.

Activering

De PowerWash-wasmethode wordt **automatisch** geactiveerd bij de hierboven genoemde wasprogramma's.

Bij de volgende omstandigheden wordt de PowerWash-wasmethode niet uitgevoerd:

- het gekozen eindcentrifugetoerental is lager dan 600 omw/min
- de capsuledosering voor de hoofdwas (☺, ☹) is geselecteerd
- de wastemperatuur is hoger dan 60 °C
- er zijn extra functies zoals bijv. *Voorwas* of *Extra water* gekozen
- in het programma *Katoen* bevindt zich een grotere belading

Bijzonderheden

- De bevochtigingsfase

Aan het begin van het wasprogramma centrifugeert de wasautomaat enkele keren. Tijdens het centrifugeren wordt het uit het wasgoed gecentrifugeerde water weer in het wasgoed gespreeid, zodat het wasgoed zo goed mogelijk nat gemaakt wordt.

Aan het einde van de bevochtigingsfase wordt de optimale waterstand ingesteld. De wasautomaat pompt zo nodig water af en voegt wat vers water toe.

- Geluiden in de verwarmingsfase



Bij het verwarmen van het wasgoed en de trommel kunnen ongewone geluiden (borrelen) ontstaan.

Programma wijzigen (kinderbeveiliging)

Als een programma eenmaal is gestart, kunt u het programma, de temperatuur, het centrifugetoerental en de gekozen extra functies niet meer wijzigen. Hierdoor wordt voorkomen dat bijvoorbeeld kinderen het apparaat onbedoeld bedienen.

Als de wasmachine wordt uitgeschakeld terwijl het programma loopt, zal de stand-byfunctie de wasmachine na 15 minuten niet volledig uitschakelen. Er kan nog steeds water in de trommel zitten, dus de veiligheidsfuncties zijn nog steeds actief.

Programma onderbreken

- Schakel de wasautomaat met de toets  uit.
- Schakel de wasautomaat met de toets  weer in.

Programma afbreken

U kunt een wasprogramma op elk moment afbreken, nadat u het heeft gestart.

- Tip sensortoets *Start/Stop* aan.

In het display verschijnt:  Wilt u het programma afbreken?

- Kies ja.

In het display verschijnt: Programma afgebroken

De wasautomaat pompt het waswater weg.

- Wacht totdat de deur is ontgrendeld.
- Open de deur.
- Neem het wasgoed uit de trommel.

Een ander programma kiezen

- Sluit de deur.
- Kies het gewenste programma.
- Doseer eventueel nog wasmiddel in de wasmiddellade.
- Tip sensortoets *Start/Stop* aan.

Het nieuwe programma start.

Textielbehandelingssymbolen

Wassen	
De waarde in de wastobbe geeft de maximale wastemperatuur aan voor de textielsoort.	
	Normaal programma
	Behoedzaam programma
	Extra behoedzaam programma
	Handwas
	Niet wassen

Voorbeeld voor de programma-keuze

Programma	Onderhoudssymbolen
Katoen	
Kreukherstellend	
Fijne was	
Wol	
Zijde	
Express 20	
Automatic extra	

Drogen	
	Normale temperatuur
	Lagere temperatuur
	Niet geschikt voor de droger

Strijken en mangelen	
	Ca. 200 °C
	Ca. 150 °C
	Ca. 110 °C
	Strijken met stoom kan onherstelbare schade veroorzaken.
	Strijken/mangelen is verboden

Chemisch reinigen	
	Reiniging met chemische oplosmiddelen. De letters verwijzen naar het reinigingsmiddel.
	Nat reinigen
	Chemische reiniging is verboden

Bleken	
	Elk bleekmiddel is toegestaan
	Alleen zuurstofbleekmiddel is toegestaan
	Bleken is verboden

Favorieten aanmaken

Het is mogelijk om een programma onder een eigen naam als favoriet op te slaan.

Mogelijkheid 1

- In het display verschijnt het hoofdmenu. Raak de sensortoets Favorieten aan.

In het display verschijnt het menu Favorieten.

Raak de sensortoets aanmaken aan.

In het display verschijnt menu Favoriet aanmaken.

- Kies het gewenste programma.
- Kies alle gewenste instellingen.
- Kies afsluitend opslaan.
- Voer een naam in.

Mogelijkheid 2

U kunt een gekozen wasprogramma voor de start als favoriet opslaan.

- Raak voor de programmastart de sensortoets ☆ opslaan aan.
- Voer een naam in.

Als er al 12 favorieten zijn opgeslagen, wordt de sensortoets aanmaken of ☆ opslaan niet getoond. Verwijder bestaande favorieten om nieuwe favorieten aan te maken.

Naam invoeren

Kies korte, kernachtige namen.

- Tip de gewenste letters of tekens aan.
- Bevestig met de sensortoets opslaan

Het wasprogramma wordt in de lijst met favorieten opgeslagen.

Favorieten wijzigen

U kunt een opgeslagen favoriet programma een andere naam geven, verwijderen of verschuiven.

- Kies in het hoofdmenu de sensortoets Favorieten.
- Tip het favoriete programma dat u wilt wijzigen aan tot het contextmenu wordt geopend.
- Kies naam wijzigen, wissen of verplaatsen.

Wasassistent

De wasassistent helpt u bij het wassen van kledingstukken en ander wasgoed, dat op verschillende manieren moet worden gewassen. Aan de hand van de artikelkeuze wordt een op uw wasgoed afgestemd wasprogramma samengesteld.

- Blader naar de tweede pagina van het hoofdmenu.
- Raak de sensortoets **Wasassistent** aan.

In het display verschijnt een lijst met artikelen.

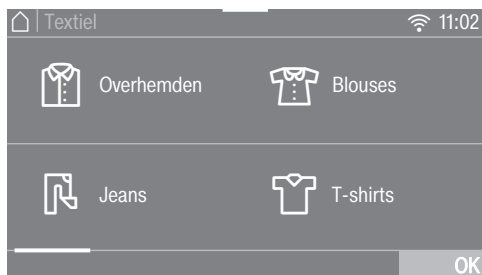

- Raak de sensortoets van het artikel aan, dat overeenkomt met uw wasgoed.

Het gekozen artikel wordt oranje gemarkeerd. U kunt meerdere artikelen kiezen.

Bij het kiezen van sommige artikelen ontvangt u handige tips.

- Bevestig met de sensortoets **OK**.
- Volg nu de aanwijzingen in het display.

Daarna verschijnt een overzicht van de gekozen parameters in het display.

- Bevestig met de sensortoets **OK** of kies **wijzigen** als u de keuze nog wilt wijzigen.

Het programma dat is afgestemd op uw wasgoed is startklaar.

Tip: U kunt hierbij nog afzonderlijke programma-instellingen kiezen, bijv. *Extra functies*, voordat u het programma start.



Met de timer kunt u de tijd tot de start of het einde van een programma instellen. U kunt de start van een programma maximaal 24 uur verschuiven.

Timer instellen

- Tip sensortoets  Timer aan.
- Kies de optie Einde om of Start om.
- Stel de uren en minuten in en bevestig deze met de sensortoets OK.

Timer wijzigen

Voordat het programma start, kan de gekozen starttijd worden gewijzigd.

- Tip sensortoets  of  aan.
- Wijzig desgewenst de aangegeven tijd en bevestig de wijziging met sensortoets OK.

Timertijd wissen

Voordat het programma start, kan de gekozen starttijd worden gewist.

- Tip sensortoets  of  aan.

De met de timer ingestelde tijd staat in het display.

- Tip sensortoets *wissen* aan.
- Bevestig met de sensortoets OK

De met de timer ingestelde tijd wordt gewist.

Timer starten

- Tip sensortoets *Start/Stop* aan.

De deur wordt vergrendeld en in het display staat de resterende tijd tot de start van het programma.

Na de programmastart kan de gekozen starttijd alleen nog worden gewist of gewijzigd door het programma te onderbreken.

U kunt het programma op elk moment direct starten.

- Tip sensortoets *Meteen starten* aan.

Timer

SmartStart

Met de functie *SmartStart* kunt u een tijdsbestek definiëren, waarbinnen de wasautomaat start. De wasautomaat start door een signaal bijv. van uw energieleverancier, als het stroomtarief heel laag is.

Deze functie is actief als de instelling SmartGrid ingeschakeld is.

U kunt een tijdsbestek tussen 1 minuut en 24 uur vastleggen. Binnen dit tijdsbestek wacht de wasautomaat op het signaal van de energieleverancier. Als er binnen dit tijdsbestek geen signaal wordt verzonden, start de wasautomaat het programma.

Het tijdsbestek instellen

Als u bij de instellingen de functie SmartGrid heeft geactiveerd, verschijnt nadat u sensortoets  Timer in het display aangetipt heeft niet meer Start om of Einde om, maar SmartStart tot of SmartEinde tot (zie hoofdstuk: "Instellingen", paragraaf: "SmartGrid").

U doet hetzelfde als bij het instellen van de tijd voor de voorprogrammering.

- Voer nu de gewenste tijd in en bevestig met OK.
- Tip sensortoets *Start/Stop* aan om het programma met *SmartStart* te starten.

Het gekozen programma start automatisch, zodra het energiebedrijf het signaal zendt of het uiterste starttijdstip bereikt is.

U kunt de functie *SmartStart* op dezelfde manier wijzigen en wissen als de functie Voorprogrammering.

Het juiste wasmiddel

U kunt alle wasmiddelen gebruiken die geschikt zijn voor huishoudwasmachines. Tips voor het gebruik en voor de dosering van de wasmiddelen kunt u vinden op de wasmiddelverpakking.

De dosering is afhankelijk van:

- De mate waarin het wasgoed is verontreinigd.
- De hoeveelheid wasgoed.
- De waterhardheid.
Wanneer u de hardheidsgraad in uw regio niet weet, informeer daar dan naar bij uw waterleidingbedrijf.

Wateronthardingsmiddel

Heeft het water een hardheidsgraad van II of III, dan kunt u een wateronthardingsmiddel gebruiken om wasmiddel te besparen. De juiste dosering vindt u op de verpakking. Doseer eerst het wasmiddel en dan pas het onthardingsmiddel.

Het wasmiddel kunt u dan doseren zoals bij water met een hardheidsgraad van I.

Waterhardheid

Hardheidsgraad	Totale hardheid in mmol/l	Duitse hardheid °dH
Zacht (I)	0 – 1,5	0 – 8,4
Gemiddeld (II)	1,5 – 2,5	8,4 – 14
Hard (III)	> 2,5	> 14

Doseerhulp

Gebruik voor het doseren van het wasmiddel de attributen die door de wasmiddelfabrikant als hulp bij het doseren zijn geleverd, bijv. doseerbolletjes. Gebruik die vooral bij vloeibare wasmiddelen.

Navulpakken

Koop zoveel mogelijk navulpakken om het afval te reduceren.

Middelen voor het nabehandelen van het wasgoed

Wasverzachters

Met wasverzachters wordt uw wasgoed extra zacht en minder statisch.

Synthetische stijfsels

Met synthetische stijfsels krijgt u het wasgoed beter in model.

Stijfsels

Met gewone stijfsels wordt uw wasgoed stevig.

Wasmiddelen

Apart spoelen met wasverzachter, appretermiddel of stijfjel

Stijfjel moet zijn voorbereid zoals beschreven op de verpakking.

Tip: Bij het spoelen met wasverzachter de extra functie *Extra water* inschakelen.

Dosering via de wasmiddellade

- Doseer wasverzachter in vakje  of plaats een capsule met wasverzachter.
- Doseer vloeibaar stijfjel in vakje  en poedervormig of half-vloeibaar stijfjel in vakje .
- Kies het programma *Alleen spoelen*.
- Wijzig het centrifugetoerental indien nodig.
- Tip bij gebruik van een capsule de sensortoets *CapDosing* aan en activeer de capsule.
- Tip sensortoets *Start/Stop* aan.

TwinDos-dosering

Eén van de reservoirs van de automatische dosering moet met wasverzachter gevuld zijn.

- Kies het programma *Alleen spoelen*.
- Wijzig het centrifugetoerental indien nodig.
- Tip sensortoets *TwinDos* aan.
- Tip sensortoets *aan aan* om *TwinDos* te activeren.
- Tip sensortoets *Start/Stop* aan.

Verven en ontkleuren

 Schade door ontkleuringsmiddelen.

Ontkleuringsmiddelen veroorzaken corrosie in de wasmachine.







Geen ontkleuringsmiddelen in de wasmachine gebruiken.

Het gebruik van verfmiddelen in de wasmachine is alleen bij huishoudelijk gebruik van het apparaat toegestaan. Het zout dat bij het verven wordt gebruikt, tast het roestvrij staal aan bij veelvuldig gebruik. Houdt u zich strikt aan de aanwijzingen van de verffabrikant als u textiel in de wasmachine wilt verven.

Kies bij het verven in alle gevallen de extra functie *Extra water*.

Aanbevelingen voor Miele-wasmiddelen

De Miele-wasmiddelen zijn speciaal voor dagelijks gebruik in Miele-wasmachines ontwikkeld. Meer informatie over deze wasmiddelen vindt u in het hoofdstuk “Was- en onderhoudsmiddelen”.

	Miele UltraPhase 1 en 2	Miele-caps		
				
Katoen	✓	–	✓	✓
ECO 40-60	✓	–	✓	✓
Kreukherstellend	✓	–	✓	✓
Fijne was	✓	✓	✓	–
QuickPowerWash	✓	–	–	–
Automatic extra	✓	–	✓	✓
Wol 	–	✓	–	–
Zijde 	–	✓	–	–
Express 20	✓	–	✓	–
Overhemden	✓	–	✓	✓
Jeans	✓	–	✓	–
Donker wasgoed	✓	✓	✓	–
Sportkleding	–	✓	–	–
Sportschoenen	✓	–	–	✓
Outdoor	–	✓	–	–
Impregneren	–	–	✓	–
Dons	–	✓	–	–
Dekbedden	–	✓	–	–
Hoofdkussens	✓	–	–	–
Katoen Hygiëne	✓	–	✓	✓
Vitrages	✓	–	–	✓
Nieuw textiel	✓	–	✓	–
Alleen spoelen	–	–	✓	–
Katoen 	✓	–	✓	✓

✓ Advies

– geen advies

 Speciale wasmiddelen (bijv. WoolCare)



 Textielonderhoudsmiddelen (bijv. wasverzachters)

 Additieven (bijv. Booster)

Wasmiddelen

Wasmiddeladviezen conform verordening (EU) Nr. 1015/2010

De adviezen gelden voor de temperaturen zoals aangegeven in het hoofdstuk: “Programma-overzicht”.

	Universele	Color-	Fijn- en wol-	Speciale
		wasmiddelen		
Katoen	✓	✓	–	–
ECO 40-60	✓	✓	–	–
Kreukherstellend	–	✓	–	–
Fijne was	–	–	✓	–
QuickPowerWash	✓	✓	–	–
Automatic extra	–	✓	–	–
Wol 	–	–	✓	✓
Zijde 	–	–	✓	✓
Express 20	–	✓ ¹	–	–
Overhemden	✓	✓	–	–
Jeans	–	✓ ¹	–	✓
Donker wasgoed	–	✓ ¹	–	✓
Sportkleding	–	–	✓	✓
Sportschoenen	–	✓	–	–
Outdoor	–	–	✓	✓
Dons	–	–	✓ ¹	✓
Dekbedden	–	–	✓ ¹	✓
Hoofdkussens	–	–	✓ ¹	✓
Vitrages	✓ ²	–	–	✓
Nieuw textiel	–	✓	–	–
Katoen 	✓	✓	–	–
Apparaat reinigen	✓ ²	–	–	✓

✓ Advies

– geen advies

¹ Vloeibaar wasmiddel

² Waspoeder

De TwinDos-dispenser vervangen

Een lege dispenser verschijnt in het display van de wasmachine.

Dispenser voorbereiden

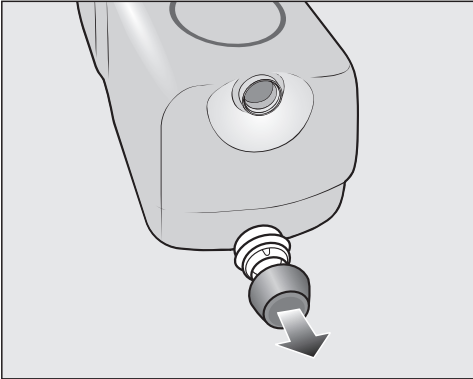

- Verwijder de dop van de dispenser.
- of

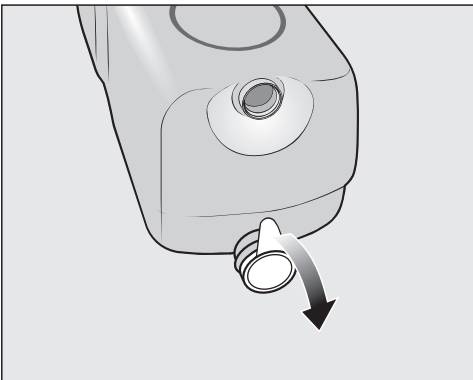

- Verwijder alle folie van de dispenser.

 Gevaar voor beschadiging door folie

Achtergebleven folieresten kunnen leiden tot lekken in het TwinDos-systeem.

Verwijder alle folie van het aansluitstuk voordat u de nieuwe dispenser plaatst.

Dispenser vervangen

- Schakel de wasmachine in.

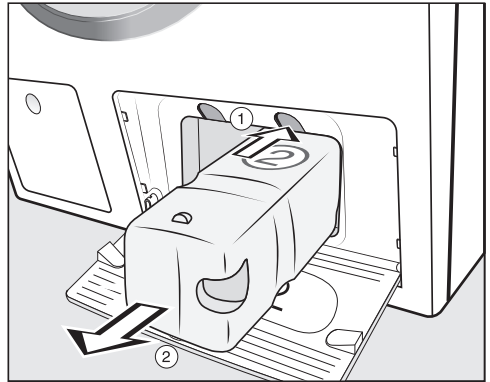

- ① Druk op de gele knop boven de dispenser om de dispenser te ontgrendelen.

- ② Trek de dispenser eruit.

- Plaats een nieuwe dispenser.

- Bevestig de meldingen in het display.

De teller is op 0 gezet.

Reiniging en onderhoud

Ommanteling en bedieningspaneel reinigen

⚠ Gevaar voor elektrische schok door netspanning.

Als de wasmachine uitgeschakeld is, staat het apparaat onder spanning. Neem vóórdat u de wasmachine een reinigings- of onderhoudsbeurt geeft de spanning van het apparaat.

⚠ Schade door binnendringend water.

Door de druk van een waterstraal kan er water in de wasmachine komen en onderdelen beschadigen.

Spoel de wasmachine niet met een waterstraal af.

- Reinig ommanteling en paneel met een vochtige doek en een mild reinigingsmiddel of sopje en droog beide onderdelen daarna met een zachte doek.
- Reinig de trommel met een middel voor roestvrij staal.

⚠ Schade door reinigingsmiddelen.

Oplosmiddelhoudende reinigingsmiddelen, schuurmiddelen, glas- of allesreinigers kunnen kunststof oppervlakken en andere onderdelen beschadigen.

Gebruik geen van deze reinigingsmiddelen.

Wasmiddellade reinigen

Wanneer er op lage temperaturen en met vloeibare wasmiddelen wordt gewassen, raakt de wasmiddellade sneller verontreinigd.

- Reinig daarom regelmatig de hele wasmiddellade ook als u alleen TwinDos gebruikt.

Wasmiddellade verwijderen

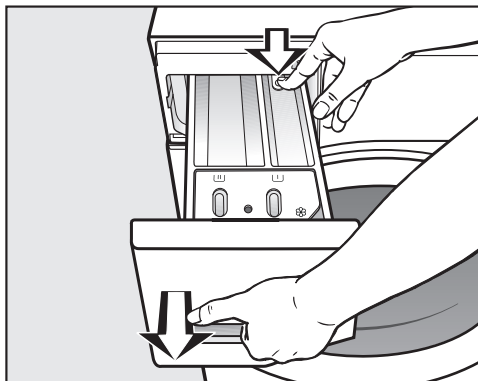

- Trek de wasmiddellade naar buiten totdat u weerstand voelt, druk de ontgrendelingsknop in en neem de lade uit het apparaat.
- Reinig de wasmiddellade met warm water.

Zuighevel en kanaal van vakje ☸/☐ reinigen

Vloeibaar stijfsel gaat vastplakken. De zuighevel in vakje ☸/☐ werkt niet meer en het vakje kan overlopen. Als u vaker vloeibaar stijfsel gebruikt heeft, maak dan de zuighevel zeer grondig schoon.

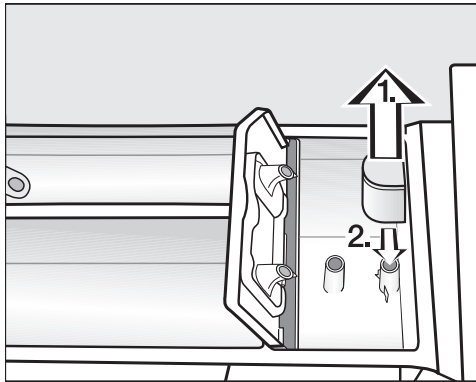

1. Trek de zuighevel uit vakje ☸ en reinig de hevel onder de warme kraan. Reinig ook het buisje waarop de zuighevel aangesloten is.
2. Zet de zuighevel weer op het buisje.

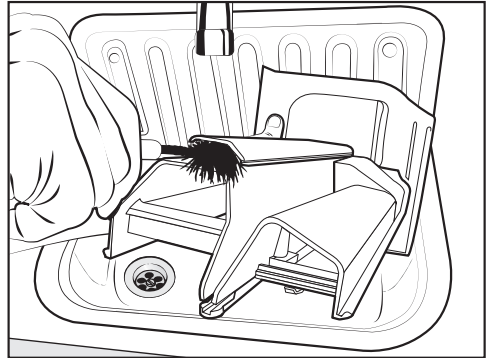

- Reinig het kanaal voor de wasverzachter met warm water en een borsteltje.

Ruimte wasmiddellade reinigen

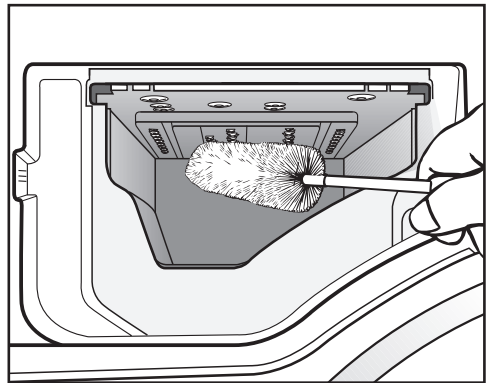

- Verwijder wasmiddelresten en kalkaanslag van de inspuiter van de wasmiddellade. Gebruik daarvoor een flessenborstel.
- Plaats de wasmiddellade weer in het apparaat.

Tip: Laat de wasmiddellade op een kier openstaan, zodat de lade beter kan drogen.

Reiniging en onderhoud

Trommel reinigen (Hygiëne Info)

Wanneer er regelmatig met lage temperaturen en/of een vloeibaar wasmiddel wordt gewassen, bestaat het gevaar dat er zich in de wasautomaat ziektekiemen en geurtjes ontwikkelen. Reinig de wasautomaat met het programma Machine reinigen. Dit moet uiterlijk na de melding Hygiëne-info: kies "Reiniging" en start het programma "Machine reinigen". in het display gebeuren.

Onderhoud TwinDos

 Schade door ingedroogd wasmiddel.

Wanneer u reservoirs en slangen langere tijd (meer dan twee maanden) niet heeft gebruikt, kan het wasmiddel in de slangen gaan klonteren of indrogen. De slangen kunnen verstopt raken en moeten dan door een technicus van Miele worden gereinigd.

Reinig het TwinDos systeem.

Voor de reiniging heeft u de reinigingsdispenser "TwinDosCare" of een TwinDos-dispenser nodig, verkrijgbaar via www.shop.miele.com.

Deze wasmachine heeft een reinigingsprogramma voor het TwinDos-systeem. In dit reinigingsprogramma worden de slangen in de wasmachine gereinigd.

Reinigingsprogramma starten

- Schakel de wasautomaat in.
- Blader naar de tweede pagina van het hoofdmenu.
- Tip sensortoets Reiniging aan.

In het display verschijnt menu *Reiniging*.

- Kies "TwinDos" reinigen.
- Tip de sensortoets van het reservoir aan, dat u wilt reinigen.
- Bevestig de vraag Reiniging starten? met sensortoets ja.
- Volg nu de aanwijzingen in het display.

De slangen zijn gereinigd. U kunt het TwinDos-systeem weer gebruiken.

Vak reinigen

Door wasmiddelresten kan het vak kleverig worden.

- Reinig de binnenkant van het vak met een vochtige doek, wanneer u de reservoirs vult of de dispensers vangt.

Watertoevoerzeefje reinigen

De wasmachine heeft één zeefje ter bescherming van de watertoevoerklep. Dit zeefje, dat zich in de schroefkoppeling van de toevoerslang bevindt, moet u ongeveer 1 keer per halfjaar controleren. Wanneer de watertoevoer vaak wordt onderbroken moet u vaker controleren.

- Draai de kraan dicht.
- Schroef de toevoerslang van de kraan.

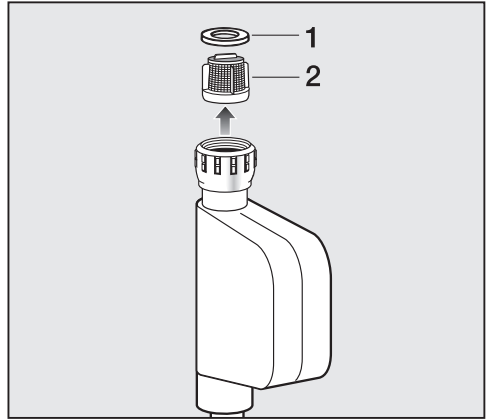

- Trek het rubberen dichtingsringetje **1** uit de groef.
- Pak het kunststof zeefje **2** met een combinatietang of punttang aan de opstaande rand in het midden vast en trek het eruit.
- Plaats alles in omgekeerde volgorde terug.

Draai de schroefkoppeling vast op de waterkraan en draai de kraan open. Draai de schroefkoppeling nog wat vaster aan wanneer de aansluiting lekt.

Het zeefje **moet** nadat het is gereinigd weer worden teruggeplaatst.



Nuttige tips

De meeste storingen en problemen die bij dagelijks gebruik kunnen optreden, kunt u zelf verhelpen. U bespaart daarmee niet alleen tijd, maar ook kosten, omdat u Miele niet hoeft in te schakelen.

Op www.miele.com/service vindt u informatie over hoe u zelf storingen kunt verhelpen.



De volgende tabellen helpen u de oorzaken van een probleem te achterhalen en het probleem te verhelpen.

Het lukt niet om een wasprogramma te starten

Probleem	Oorzaak en oplossing
Het display blijft donker en het controlelampje van de Start/Stop - toets brandt niet.	Er staat geen stroom op het apparaat. <ul style="list-style-type: none">■ Controleer of de stekker goed in het stopcontact zit.■ Controleer of de zekering in orde is.
	De wasautomaat is in het kader van de energiebesparing automatisch uitgeschakeld. <ul style="list-style-type: none">■ Schakel de wasautomaat weer met de  - toets in.
Het display vraagt u om de code in te voeren.	De code is geactiveerd. <ul style="list-style-type: none">■ Voer de code in en bevestig deze. Wilt u niet dat deze vraag de volgende keer weer verschijnt, deactiveer de code dan.
In het display staat:  De deur kan niet worden vergrendeld. Neem contact op met Miele.	De deur is niet goed gesloten. De deur kon niet worden vergrendeld. <ul style="list-style-type: none">■ Sluit de deur nogmaals.■ Start het programma opnieuw. Verschijnt de melding weer, neem dan contact op met Miele.

Foutmelding na afbreking programma

Probleem	Oorzaak en oplossing
 Storing waterafvoer. Reinig het pluizenfilter en de afvoerpomp. Controleer de afvoerslang.	De waterafvoer is niet optimaal of zelfs geblokkeerd. De waterafvoerslang ligt te hoog. <ul style="list-style-type: none">■ Reinig filters en afvoerpomp.■ De maximale opvoerhoogte is 1,0 m.

Probleem	Oorzaak en oplossing
 Storing watertoevoer. Open de kraan.	De watertoevoer is niet optimaal of zelfs geblokkeerd. <ul style="list-style-type: none"> ■ Controleer of de kraan ver genoeg is opgedraaid. ■ Controleer of er knikken in de toevoerslang zitten. ■ Controleer of de waterdruk hoog genoeg is. Het zeefje in de watertoevoerslang is verstopt. <ul style="list-style-type: none"> ■ Reinig het zeefje.
 Fout F. Is het probleem na een herstart niet opgelost, neem dan contact op met Miele.	Er is sprake van een defect. <ul style="list-style-type: none"> ■ Maak de wasautomaat spanningsvrij door de stekker uit het stopcontact te trekken of de hoofdschakelaar van de huisinstallatie uit te schakelen. ■ Wacht minstens 2 minuten voordat u de wasautomaat weer op het elektriciteitsnet aansluit. ■ Schakel de wasautomaat weer in. ■ Start het programma opnieuw. Verschijnt de melding weer, neem dan contact op met Miele.
 Reactie Waterproof. Sluit de kraan. Neem contact op met Miele.	Het waterbeveiligingssysteem heeft gereageerd. <ul style="list-style-type: none"> ■ Draai de kraan dicht. ■ Neem contact op met Miele.

Schakel om de storingsmelding uit het display te verwijderen de automaat met de  - toets uit.

Foutmelding na afloop van het programma

Probleem	Oorzaak en oplossing
 Dosering controleren	Er heeft zich tijdens het wasprogramma te veel schuim gevormd. <ul style="list-style-type: none"> ■ Controleer de gedoseerde hoeveelheid wasmiddel. ■ Controleer bij automatische wasmiddeldosering de ingestelde hoeveelheid wasmiddel. ■ Neem de aanwijzingen op de wasmiddelpackaging in acht en houd rekening met de mate waarin het wasgoed is verontreinigd. ■ Verlaag eventueel de basisdosering in stappen van 10%.

Nuttige tips

Probleem	Oorzaak en oplossing
<p>i Hygiëne-info: kies “Reiniging” en start het programma “Machine reinigen”.</p>	<p>Er is al langere tijd geen wasprogramma met een temperatuur van boven de 60 °C gedraaid.</p> <ul style="list-style-type: none"> ■ Start het programma <i>Apparaat reinigen</i> en gebruik daarvoor het Miele-machinereinigingsmiddel of een poedervormig universeel wasmiddel. Zo voorkomt u dat zich in de wasautomaat ziektekiemen en geurtjes ontwikkelen.

De meldingen verschijnen aan het einde van het programma en wanneer de wasautomaat wordt ingeschakeld. Ze moeten met sensortoets *OK* worden bevestigd.

Foutmelding na afloop van het programma

Probleem	Oorzaak en oplossing
<p>i PowerWash: reinig filter en inspuiter of verwijder voorwerpen uit het pomphuis.</p>	<p>De pompen zijn verontreinigd.</p> <ul style="list-style-type: none"> ■ Reinig de pompen zoals beschreven in het hoofdstuk: “Nuttige tips”, paragraaf: “Deur openen bij verstopte afvoer en/of stroomuitval”. ■ U kunt na het reinigen opnieuw een wasprogramma starten.
	<p>De inspuiter boven in de vulring van de deur is door pluizen verstopt.</p> <ul style="list-style-type: none"> ■ Verwijder de pluizen met de hand. Gebruik geen scherp voorwerp. ■ U kunt na het reinigen opnieuw een wasprogramma starten.
	<p>Verschijnt de melding weer, neem dan contact op met Miele. De wasautomaat kan verder worden gebruikt met beperkte functies.</p>
<p>i De machine waterpas plaatsen. Het wasgoed is niet optimaal gecentrifugeerd.</p>	<p>Aan het einde van het programma kon de extra functie <i>Voorstrijken</i> niet goed worden uitgevoerd.</p> <ul style="list-style-type: none"> ■ Controleer of de wasautomaat waterpas staat zoals beschreven in hoofdstuk: “Installatie”, paragraaf: “Wasautomaat stellen”. ■ Controleer of de maximale opvoerhoogte van 1 m niet is overschreden.
	<p>Verschijnt de melding weer, neem dan contact op met Miele. De wasautomaat kan verder worden gebruikt met beperkte functies.</p>

De meldingen verschijnen aan het einde van het programma en wanneer de wasautomaat wordt ingeschakeld. Ze moeten met sensortoets *OK* worden bevestigd.

Meldingen of problemen met het TwinDos-systeem

Probleem	Oorzaak en oplossing
<p>i U kunt nog maar een paar keer was- sen. Plaats een nieuwe dispenser in vak ①.</p>	<p>Het wasmiddel in de dispenser is bijna op. Er zijn nog ca. 4 tot 8 wasbeurten mogelijk.</p> <ul style="list-style-type: none"> ■ Plaats een nieuwe dispenser.
<p>i “TwinDos” ① is leeg. Controleer het wasresultaat.</p>	<p>De dispenser is leeg.</p> <ul style="list-style-type: none"> ■ Vervang de dispenser. ■ Controleer of het wasgoed schoon is. Het is moge- lijk dat de hoeveelheid wasmiddel niet meer toerei- kend was. <p>Was indien nodig nog een keer.</p>
<p>i Gebruik “TwinDos” of reinig het in het menu “TwinDos”- reiniging. Meer infor- matie vindt u in de gebruiksaanwijzing.</p>	<p>TwinDos of de automatische dosering via vak ① en/of ② is gedurende een langere periode niet gebruikt.</p> <ul style="list-style-type: none"> ■ Gebruik TwinDos bij een van de volgende was- beurten. ■ Reinig het TwinDos-systeem, zie hoofdstuk: “Reini- ging en onderhoud”, paragraaf: “Reiniging TwinDos”.
<p> De reiniging van “TwinDos” voor vak ① moet in het menu “Reiniging” gestart worden. Meer infor- matie vindt u in de gebruiksaanwijzing.</p>	<p>TwinDos of de automatische dosering via vak ①/② is te lang niet gebruikt. Het gevaar bestaat dat het was- middel in de slangen opdroogt.</p> <ul style="list-style-type: none"> ■ Reinig meteen het TwinDos-systeem, zie hoofdstuk: “Reiniging en onderhoud”, paragraaf: “Reiniging TwinDos”.
<p>De meldingen op deze pagina zijn voorbeelden. Zij kunnen anders zijn, al naar ge- lang het om vak ① of ② gaat.</p>	

De meldingen verschijnen aan het einde van het programma en wanneer de wasau-
tomaat wordt ingeschakeld. Ze moeten met sensortoets OK worden bevestigd.

Nuttige tips

Meldingen of problemen met het TwinDos-systeem

Probleem	Oorzaak en oplossing
Na het plaatsen van een nieuwe dispenser geeft de machine bij het inschakelen aan dat de dispenser leeg is.	<p>De wasmachine was uitgeschakeld bij het vervangen van de dispenser.</p> <ul style="list-style-type: none">■ Schakel de wasmachine in.■ Verwijder de dispenser en schuif hem dan opnieuw in het vak. <p>De teller wordt op 0 gezet.</p>
Er zijn donkere vlekken in het wasmiddel te zien.	<p>Er hebben zich schimmels in het wasmiddel gevormd.</p> <ul style="list-style-type: none">■ Giet het reservoir leeg en reinig het grondig.
Er is geen wasmiddel en/of wasverzachter gedoseerd.	<p>De automatische dosering is niet ingeschakeld.</p> <ul style="list-style-type: none">■ Tip voor de volgende wasbeurt de sensortoets TwinDos aan. <p>De automatische dosering wordt ingeschakeld.</p>
	<p>Er is geen wasmiddel/wasverzachter gedoseerd, hoewel de automatische dosering is ingeschakeld.</p> <ul style="list-style-type: none">■ Probeer het nog een keer.■ Wordt er nog steeds niet gedoseerd, neem dan contact op met Miele.

Algemene problemen met de wasmachine

Probleem	Oorzaak en oplossing
De wasautomaat stinkt.	<p>De Hygiëne info is genegeerd. Er is al langere tijd geen wasprogramma met een temperatuur van boven de 60 °C gedraaid.</p> <ul style="list-style-type: none">■ Start het programma <i>Machine reinigen</i> en gebruik daarvoor het Miele-machinereinigingsmiddel of een poedervormig universeel wasmiddel. Zo voorkomt u dat zich in de wasautomaat ziektekiemen en geurtjes ontwikkelen.
	<p>De deur en de wasmiddellade zijn na het wassen gesloten.</p> <ul style="list-style-type: none">■ Laat de deur en de wasmiddellade op een kiertje openstaan, zodat deze kunnen drogen.
De wasmachine trilt tijdens het centrifugeren.	<p>De stelvoeten staan niet gelijk en zijn niet met een contraoer vastgeschroefd.</p> <ul style="list-style-type: none">■ Stel de wasmachine stevig en schroef de stelvoeten met een contraoer vast.

Probleem	Oorzaak en oplossing
De wasmachine heeft het wasgoed niet normaal gecentrifugeerd en het wasgoed is nog nat.	<p>Bij het eindcentrifugeren heeft de machine een grote onbalans herkend en het centrifugetoerental automatisch gereduceerd.</p> <ul style="list-style-type: none"> ■ Vul de trommel altijd met groot en klein wasgoed om het wasgoed beter in balans te krijgen.
Het apparaat maakt een pompend geluid.	<p>Dat is geen storing! Wanneer het water wordt afgepompt zijn dit soort geluiden normaal.</p>
De trommelverlichting brandt niet.	<p>De trommelverlichting gaat automatisch na 5 minuten uit.</p> <ul style="list-style-type: none"> ■ U kunt de trommelverlichting weer inschakelen door het pulldownmenu in het menu-overzicht te openen en sensortoets  aan te tippen.
	<p>De trommelverlichting is defect.</p> <ul style="list-style-type: none"> ■ Neem contact op met Miele.

Algemene problemen met de wasmachine

Probleem	Oorzaak en oplossing
In de wasmiddellade blijft vrij veel wasmiddel achter.	<p>Er staat onvoldoende druk op het water.</p> <ul style="list-style-type: none"> ■ Reinig het zeefje in de watertoevoer. ■ Kies eventueel de extra functie <i>Extra water</i>.
	<p>Poedervormige wasmiddelen in combinatie met onthardingsmiddelen hebben de neiging te gaan plakken.</p> <ul style="list-style-type: none"> ■ Reinig de wasmiddellade en doseer voortaan eerst het wasmiddel en dan pas het onthardingsmiddel in het juiste vakje.
De wasverzachter wordt niet volledig ingespoeld of er blijft te veel water in vakje  staan.	<p>De zuighevel zit niet goed of is verstopt.</p> <ul style="list-style-type: none"> ■ Reinig de zuighevel. Zie hoofdstuk: “Reiniging en onderhoud”, paragraaf: “Wasmiddellade reinigen”.
Aan het einde van het programma zit er nog vocht in de capsule.	<p>Het buisje in de wasmiddellade, waar de capsule op wordt gestoken, is verstopt.</p> <ul style="list-style-type: none"> ■ Reinig het buisje.
	<p>Dat is geen storing. Om technische redenen blijft er altijd wat water in de capsule zitten.</p>

Nuttige tips

Probleem	Oorzaak en oplossing
Naast de capsule zit er water in het wasverzachter-/capsulevakje.	CapDosing is niet geactiveerd of de lege capsule is na de laatste wasbeurt niet verwijderd. <ul style="list-style-type: none">■ Activeer CapDosing bij het eerstvolgende capsulegebruik.■ Verwijder een capsule na gebruik en gooi ze weg.
	Het buisje in de wasmiddellade, waar de capsule op wordt gestoken, is verstopt. <ul style="list-style-type: none">■ Reinig het buisje.

Een tegenvallend wasresultaat

Probleem	Oorzaak en oplossing
Het wasgoed wordt met een vloeibaar wasmiddel niet schoon.	In vloeibare wasmiddelen zitten geen bleekmiddelen. Fruit-, koffie- of theevlekken zijn er dan moeilijk uit te krijgen. <ul style="list-style-type: none">■ Gebruik het Miele-2-fasen-systeem. Door de gerichte dosering van UltraPhase 2 tijdens het wasproces worden vlekken effectief verwijderd.■ Gebruik poedervormige wasmiddelen met een bleekmiddel.
Op het gewassen wasgoed zitten witte, wasmiddelachtige bestanddelen.	Het wasmiddel bevat niet in water op te lossen bestanddelen ter ontharding van het water, nl. zeolieten. Deze bestanddelen hebben zich op het textiel vastgezet. <ul style="list-style-type: none">■ Probeer de resten met een borstel te verwijderen wanneer het wasgoed droog is.■ Was donker textiel voortaan met een vloeibaar wasmiddel. Deze middelen bevatten geen zeolieten.■ Was dit textiel voortaan met het programma <i>Donker wasgoed</i>.
Op het gewassen wasgoed zijn grijze, elastische bolletjes achtergebleven (vetbolletjes).	Er is te weinig wasmiddel gedoseerd. Het wasgoed is te sterk met vet, bijv. crème of olie vervuild geweest. <ul style="list-style-type: none">■ Wanneer wasgoed zo vervuild is, moet u óf meer wasmiddel doseren óf een vloeibaar wasmiddel gebruiken.■ Draai vóór de volgende wasbeurt het programma <i>Apparaat reinigen</i> met het Miele-machinereinigingsmiddel of een poedervormig universeel wasmiddel.

De deur kan niet open

Probleem	Oorzaak en oplossing
<p>De deur gaat tijdens het wassen niet open.</p>	<p>Tijdens het wassen is de trommel vergrendeld.</p> <ul style="list-style-type: none"> ■ Tip sensortoets <i>Start/Stop</i> aan om het programma af te breken. <p>Het programma wordt afgebroken, de deur wordt ontgrendeld en u kunt de deur openen.</p> <hr/> <p>Er bevindt zich nog water in de trommel en de auto- maat kan het water niet afpompen.</p> <ul style="list-style-type: none"> ■ Reinig filters en afvoerpomp, zie hoofdstuk: “Deur openen bij verstopte afvoer en/of stroomuitval”.
<p>Het programma is afgebroken en in het display staat: Comfortkoelen</p>	<p>De deur gaat bij een temperatuur van meer dan 55 °C niet open. Op deze manier wordt voorkomen dat u zich verbrandt.</p> <ul style="list-style-type: none"> ■ Wacht totdat de temperatuur in de trommel is gedaald en de melding in het display is gedoofd.
<p>In het display staat:  Het deurslot is geblokkeerd. Neem contact op met Miele.</p>	<p>Het deurslot is geblokkeerd.</p> <ul style="list-style-type: none"> ■ Neem contact op met Miele.

Nuttige tips

Het openen van de deur bij verstopte afvoer en/of stroomuitval

- Schakel de wasmachine uit.

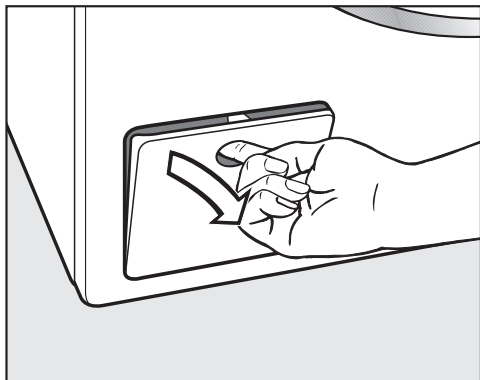

- Open de klep voor de afvoerpomp.

Verstopte afvoer

Wanneer de afvoer is verstopt, kan zich een vrij grote hoeveelheid water in de machine bevinden.

⚠ U kunt zich branden door heet sop dat uit het apparaat stroomt. Als u kort daarvoor met hoge temperaturen gewassen heeft, is het sop dat uit de machine loopt heet. Laat het sop voorzichtig wegstromen.

Water opvangen

Draai de filters er niet helemaal uit.

- Zet een bak of schaal onder het klepje.

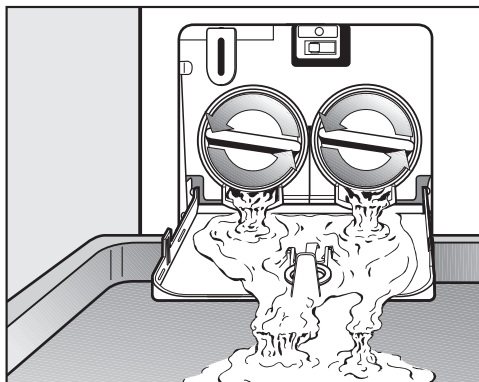

- Draai de filters zover los totdat het water uit het apparaat stroomt.
- Draai telkens wanneer de bak of de schaal volraakt, de filters weer dicht en maak de bak of schaal leeg, voordat u verder gaat.

Wanneer er geen water meer uit de automaat loopt,

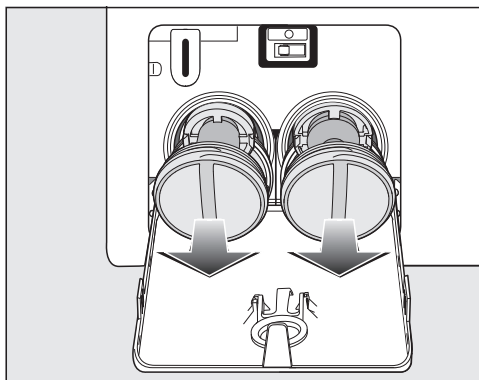

- draai de filters er dan helemaal uit.

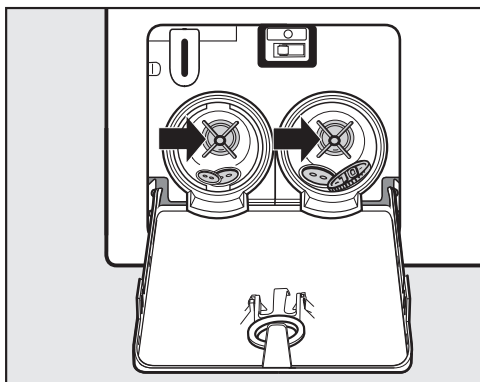

- Reinig de pluizenfilters grondig.
- Controleer of u de schoepen van de pomp gemakkelijk kunt ronddraaien. Verwijder indien nodig vreemde voorwerpen (knopen, munten e.d.) en reinig het filterhuis.

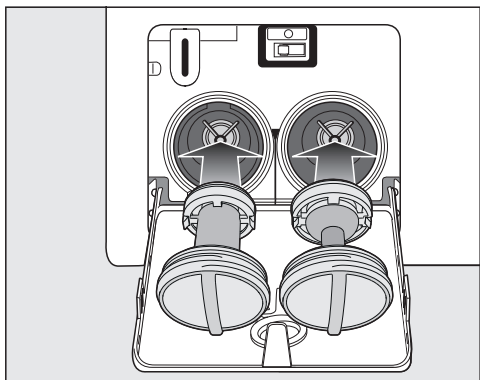

- Plaats de filters op de juiste manier (links en rechts) terug in het filterhuis en draai ze weer vast.
- Sluit de klep voor de afvoerpomp.

⚠ Schade doordat er water uit het apparaat loopt
Als de filters niet worden teruggeplaatst en vastgedraaid, loopt er water uit de wasmachine.
Zet de filters terug in het filterhuis en draai ze weer stevig vast.
Sluit de klep van de afvoerpomp.

Deur openen

⚠ Gevaar voor verwonding door draaiende trommel.
Het is zeer gevaarlijk om uw hand in een nog draaiende trommel te steken.
Controleer voordat u het wasgoed uit de trommel neemt altijd of de trommel stilstaat.

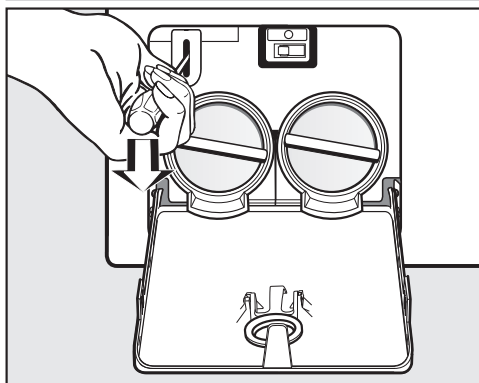

- Ontgrendel de deur met een schroevendraaier.
- Open de deur.

Service

Op www.miele.com/service vindt u informatie over hoe u zelf storingen kunt verhelpen en over Miele onderdelen.

Contact bij storingen

Voor storingen die u niet zelf kunt verhelpen, waarschuwt u uw Miele vakhandelaar of Miele.

Een bezoek van een technicus kunt u online op www.miele.com/service boeken.

De contactgegevens van de afdeling klantcontacten van Miele vindt u achteraan in dit document.

Miele heeft de typeaanduiding en het serienummer nodig (Fabr./SN/Nr.). Beide gegevens vindt u op het typeplaatje.

Het typeplaatje vindt u boven het kijkglas. U ziet het als u de deur opent.

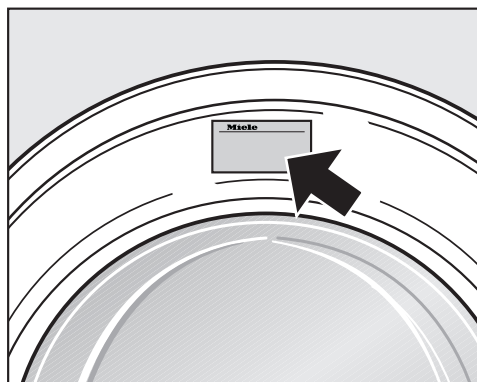

Na te bestellen accessoires

Voor een nog efficiënter gebruik van de wasmachine kunt u bij de Miele vakhandelaar en bij Miele Nederland B.V. accessoires bestellen.

EPREL-databank

Vanaf 1 maart 2021 kunt u de informatie over energielabeling en de eisen inzake ecologisch ontwerp in de Europese productendatabank (EPREL) terugvinden. Via de volgende link <https://eprel.ec.europa.eu/> vindt u de productendatabank. Hier wordt u gevraagd om de type-aanduiding in te voeren.

U vindt de type-aanduiding op het typeplaatje.

Miele Made in xxx
Mod.: XXXxxx
M-Nr.: xxxxxxxx Type: XXxx-X
Nr.:/ xxxxxxxx

Miele Service
www.miele.com/service

Garantie

De garantietermijn voor dit apparaat bedraagt 2 jaar.

Voor meer informatie zie de bijgevoegde garanti voorwaarden.

Voorkant

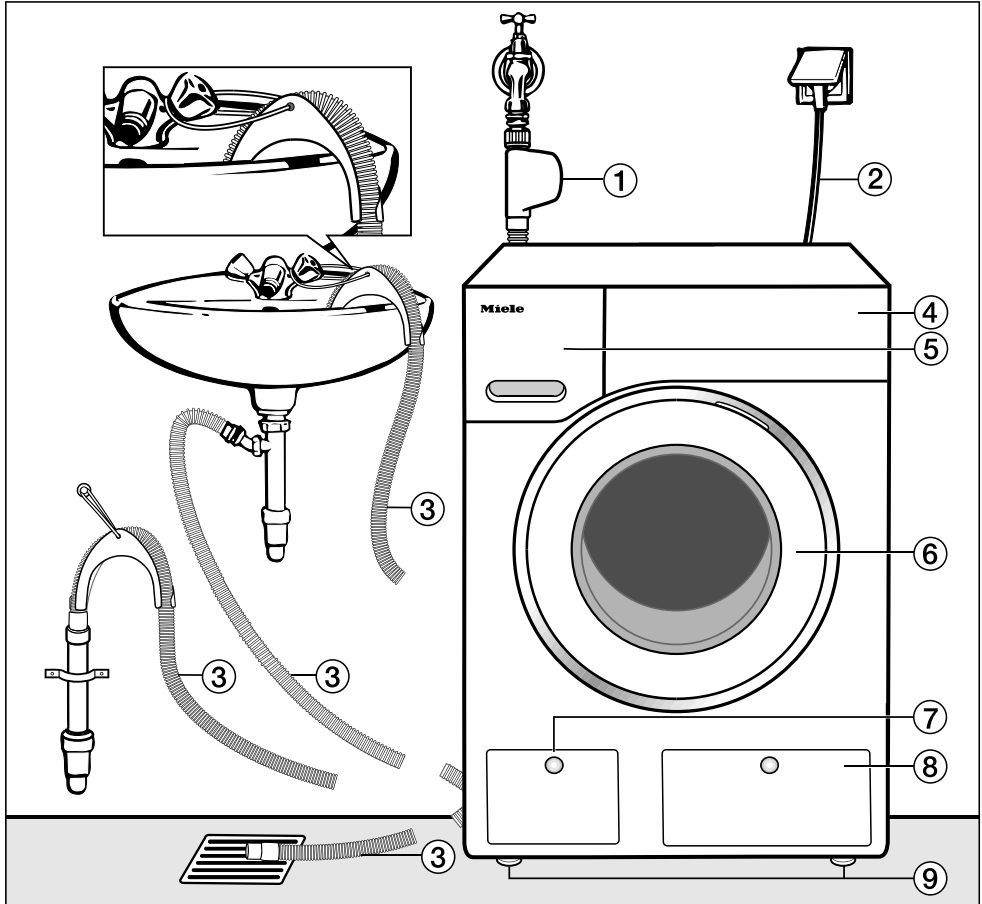

- | | |
|--|--|
| <ul style="list-style-type: none"> ① Watertoevoerslang Waterproof-systeem ② Elektrische aansluiting ③ Waterafvoerslang met (afneembaar) bochtstuk met verschillende mogelijkheden voor waterafvoer. | <ul style="list-style-type: none"> ⑥ Deur ⑦ Klepje voor pluizenfilter, afvoerpomp en noodontgrendeling ⑧ Klepje van TwinDos-dispensers ⑨ Vier stelvoeten |
| <ul style="list-style-type: none"> ④ Bedieningspaneel ⑤ Wasmiddellade | |

Installatie

Achterkant

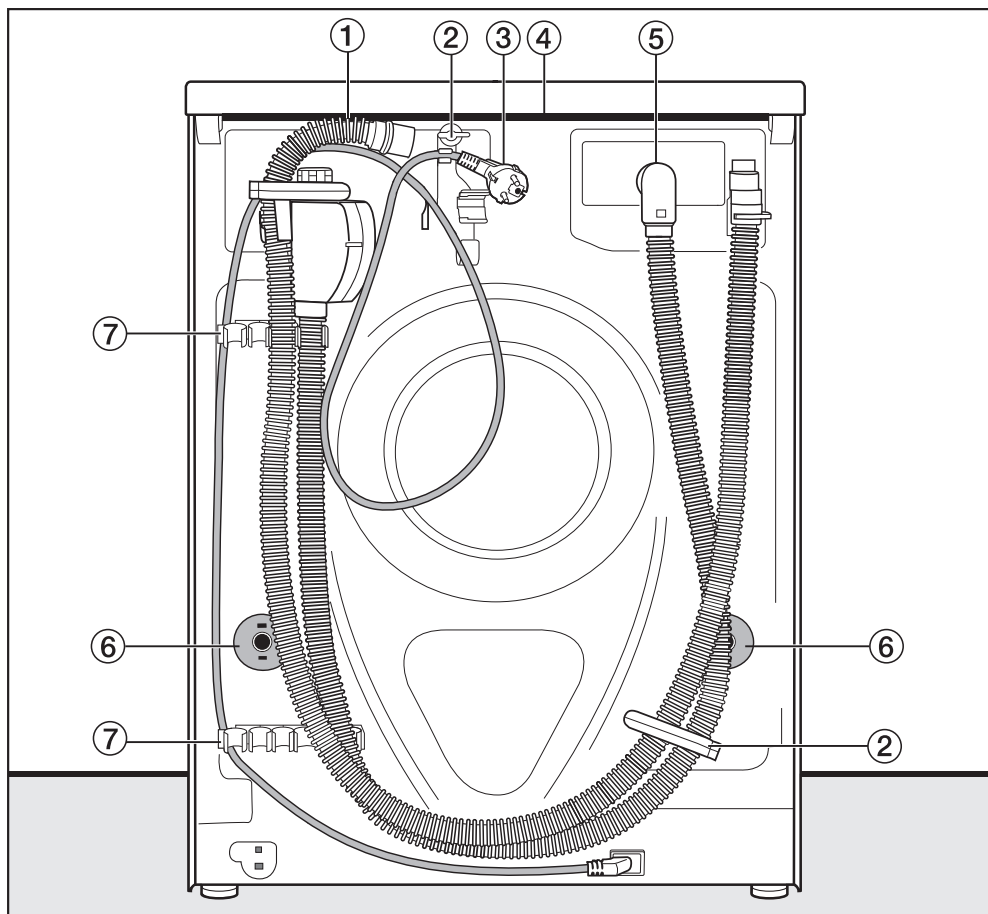

- ① Afvoerslang
- ② Houders voor de waterslangen en de elektriciteitskabel tijdens het transport
- ③ Elektrische aansluiting
- ④ Draagpunten onder de dekselrand voor transportdoeleinden
- ⑤ Watertoevoerslang Waterproof-systeem
- ⑥ Draaibeveiligingen met transportstangen
- ⑦ Houders voor de waterslangen tijdens het transport en voor de transportstangen na de plaatsing

Plaats van opstelling

Een betonnen vloer is de meest geschikte ondergrond. In tegenstelling tot een houten of een zachte vloer trilt een betonnen vloer nauwelijks mee als het apparaat centrifugeert.

Let op:

- Plaats de wasmachine waterpas en stabiel.
- Plaats het apparaat niet op een zachte vloerbedekking, omdat het in dat geval tijdens het centrifugeren gaat trillen.

Bij plaatsing van het apparaat op een houten vloer:

- Plaats de wasmachine op een multiplex plaat (minimaal 59 x 52 x 3 cm). Deze plaat moet aan zoveel mogelijk vloerbalken worden vastgeschroefd, niet alleen aan vloerplanken.

Tip: plaats de wasmachine indien mogelijk in een hoek van het vertrek. Daar is de vloer het meest stabiel.

 Gevaar voor verwonding doordat de wasmachine niet geborgd is.

Als de wasmachine op een sokkel (van beton of metselwerk) geplaatst wordt, dient u de machine te borgen, zodat deze niet kan vallen of van de sokkel kan glijden.

U kunt de wasmachine met een bevestigingsbeugel (MTS vloerbevestiging) vastzetten. De beugel is verkrijgbaar bij de Miele vakhandel of bij Miele).

Wasmachine plaatsen

 Gevaar voor verwonding doordat het bovenblad loszit.

De bevestiging van het bovenblad aan de achterkant kan door invloeden van buitenaf breken. Het bovenblad kan dan bij het dragen loslaten.

Controleer of de rand van het bovenblad stevig vastzit voordat u het apparaat optilt.

- Draag het apparaat vooraan bij de stelvoeten en achteraan bij de rand van het bovenblad.

Installatie

Transportbeveiliging demonten

Linker transportstang verwijderen

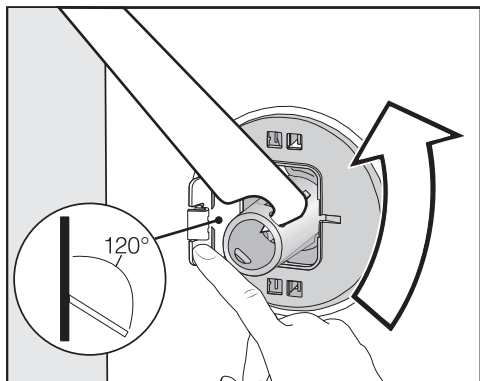

- Druk de klep naar buiten en draai de transportstang met de bijgevoegde steeksleutel 90°.

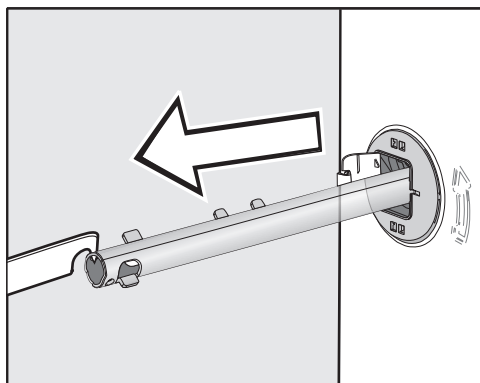

- Trek de transportstang eruit.

Rechter transportstang verwijderen

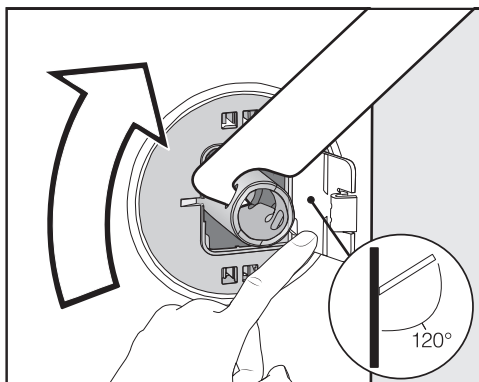

- Druk de klep naar buiten en draai de transportstang met de bijgevoegde steeksleutel 90°.

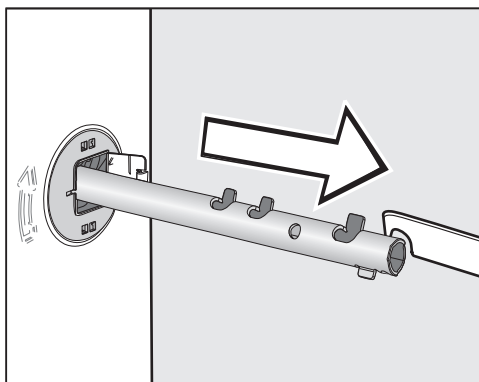

- Trek de transportstang eruit.

Gaten afsluiten

 Gevaar voor verwonding door scherpe randen.

Als de gaten niet afgedekt worden, kunt u zich verwonden wanneer u erin grijpt.

Sluit de gaten van de verwijderde transportbeveiliging af.

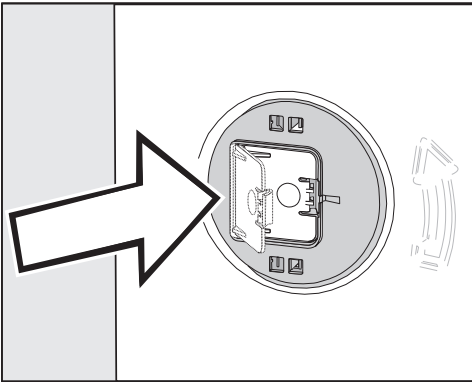

- Druk de kleppen stevig dicht totdat ze vastklikken.

Transportstangen bevestigen

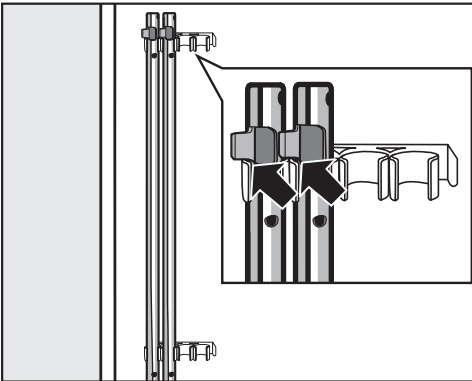

- Bevestig de transportstangen aan de achterwand van het apparaat. Let er daarbij op dat het bovenste haakje boven de houder ligt.

 Schade door verkeerd transport. Wanneer het apparaat zonder transportbeveiliging wordt vervoerd, kan het beschadigd raken.

Bewaar de transportbeveiliging. Monteer de transportbeveiliging weer voordat u het apparaat transporteert (bijvoorbeeld bij een verhuizing).

Transportbeveiliging monteren

Kleppen openen

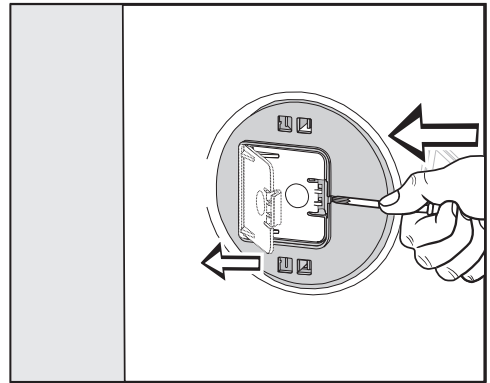

- Druk met een scherp voorwerp, bijvoorbeeld een smalle schroevendraaier, tegen het vergrendelingshaakje.

De klep gaat open.

Transportstangen monteren

- Voer de montage in omgekeerde volgorde uit.

Tip: til de trommel iets op, dan kunt u de transportstangen er makkelijker inschuiven.

Installatie

Wasmachine stellen

Om optimaal te kunnen functioneren, moet de wasmachine stevig en waterpas staan.

Wanneer een wasmachine verkeerd wordt geplaatst, wordt er meer water en energie verbruikt dan nodig is en kan het apparaat gaan schuiven.

Stelvoeten naar buiten draaien en vastzetten

Het stellen van de wasmachine gebeurt met behulp van de vier stelvoeten. Wanneer het apparaat wordt geleverd, zijn alle stelvoeten naar binnen gedraaid.

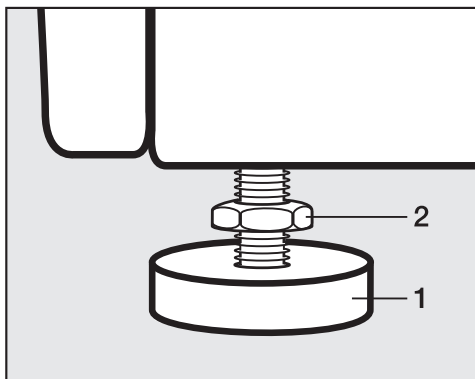

- Draai de contring 2 met de bijgevoegde steeksleutel los (met de wijzers van de klok mee). Draai de contring 2 samen met de stelvoet 1 naar buiten.

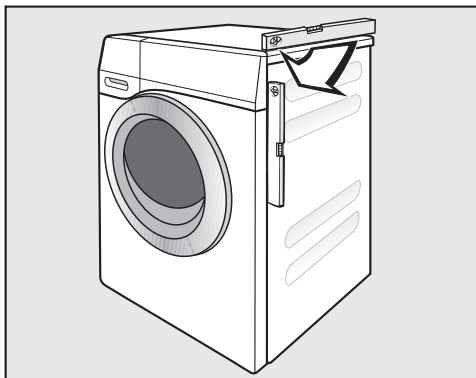

- Controleer met een waterpas of de machine goed staat.
- Houd de stelvoet 1 met een waterpomp tang vast. Draai de contring 2 weer met de steeksleutel tegen de behuizing vast.

⚠ Schade doordat de wasmachine verkeerd geplaatst is.

Als de stelvoeten niet met een contring vastgedraaid zijn, kan de wasmachine gaan "wandelen".

Draai de vier contringen van de stelvoeten vast tegen de behuizing. Controleer ook de stelvoeten die bij het afstellen niet naar buiten gedraaid zijn.

Onder een werkblad plaatsen



Gevaar voor elektrische schok door blootliggende kabel

Als het bovenblad gedemonteerd is, kunt u in aanraking komen met geleidende onderdelen.

Demonteer het bovenblad van de wasmachine niet.

Deze wasmachine kan helemaal (met bovenblad) onder een werkblad worden geplaatst, als het werkblad tenminste hoog genoeg is.

Was-droogzuil

Op de wasmachine kan een Miele droger worden geplaatst. Hiervoor is een tussenstuk* (WTV) nodig.

Alle met * aangeduide onderdelen zijn verkrijgbaar bij Miele Nederland B.V.

Let op:

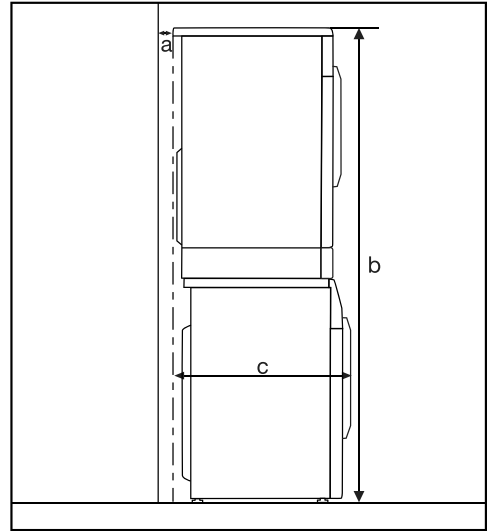

- a** = minimaal 2 cm
- b** = WTV zonder lade: 172 cm
WTV met lade: 181 cm
- c** = 68 cm

Installatie

Het waterbeveiligingssysteem

Het Miele waterbeveiligingssysteem biedt volledige bescherming tegen waterschade door de wasmachine.

Het systeem bestaat hoofdzakelijk uit de volgende onderdelen:

- de watertoevoerslang
- de elektronica en de lek- en overloopbeveiliging
- de waterafvoerslang

Het waterproofsysteem (WPS)

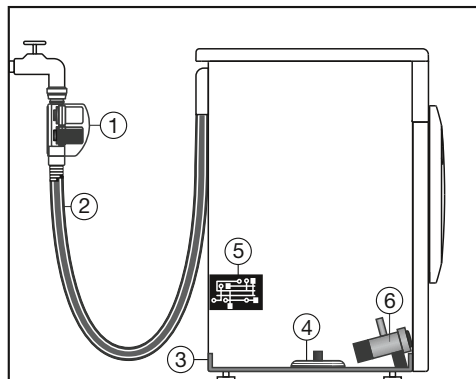

- ① Twee magneetventielen
- ② Dubbelwandige watertoevoerslang
- ③ Lekbak
- ④ Vlotterschakelaar
- ⑤ Elektronica
- ⑥ Afvoerpomp

De watertoevoerslang

- Op de watertoevoerslang bevinden zich twee magneetventielen ① die de watertoevoer direct bij de kraan afsluiten. De beide magneetventielen zorgen voor een dubbele lekbeveiliging. Als één ventiel defect is, sluit het tweede de watertoevoer. Door de afsluiting direct bij de kraan staat de toevoerslang alleen tijdens de watertoevoer onder druk. In de resterende tijd staat er bijna geen druk op de watertoevoerslang.
- Beveiliging tegen barsten in de magneetventielen
De magneetventielen zijn bestand tegen een druk van 7.000 kPa tot 10.000 kPa.
- De dubbelwandige toevoerslang ② bestaat uit een drukbestendige slang met een huls. Als de slang lekt, stroomt het water door de huls naar de lekbak ③. De vlotterschakelaar ④ sluit de magneetventielen. De watertoevoer is nu geblokkeerd; het water dat zich in de kuip bevindt, wordt afgepompt.

De waterafvoerslang

Bescherming tegen leegzuigen. De waterafvoerslang is beveiligd met een ventilatiesysteem. Hiermee wordt voorkomen dat de wasmachine wordt leeggezogen.

De elektronica ^⑤ en de lek- en overloopbeveiliging van de wasmachine

- De lekbeveiliging
Water ten gevolge van lekkage in de wasmachine wordt in de lekbak ^③ opgevangen. De magneetventielen ^① worden door een vlotterschakelaar ^④ uitgeschakeld. De overige watertoevoer is geblokkeerd; het water dat zich in de kuip bevindt, wordt afgepompt.
- De overloopbeveiliging
Als het waterpeil boven een bepaald niveau komt, wordt de afvoerpomp ^⑥ ingeschakeld en wordt het water gecontroleerd afgepompt. Als het waterpeil vaker ongecontroleerd stijgt, wordt de afvoerpomp ^⑥ continu ingeschakeld en meldt de wasmachine een storing. Bovendien klinkt er een akoestisch signaal.

Watertoevoer

 Er is een risico voor de gezondheid en op mogelijke schade doordat verontreinigd water in het apparaat loopt.

De kwaliteit van het instromende water moet voldoen aan de vereisten met betrekking tot drinkwater in het land waar de wasmachine wordt gebruikt.

Sluit de wasmachine altijd aan op leidingwater.

 Gevaar voor elektrische schok door netspanning.

In de watertoevoerslang bevinden zich onderdelen die onder spanning staan.

Monteer de watertoevoerslang nooit in de buurt van opspattend water, bijv. de badkuip of de douche.

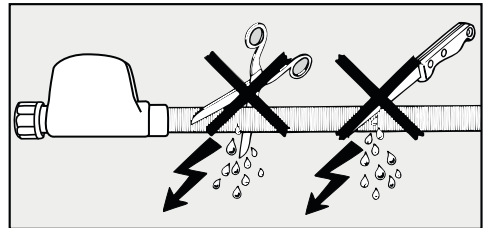
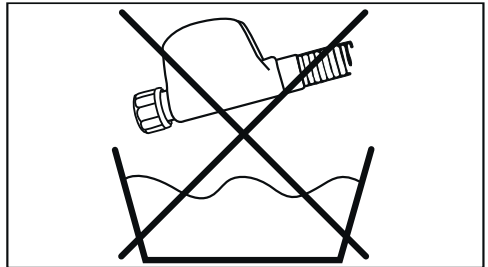

De waterdruk moet tussen 100 kPa en 1.000 kPa liggen. Is de waterdruk hoger dan 1.000 kPa, dan moet er een drukreduceerventiel worden ingebouwd.

Voor de aansluiting is een kraan met $\frac{3}{4}$ "-schroefkoppeling nodig. Als er geen kraan aanwezig is, mag de wasmachine alleen door een erkend installateur op de drinkwaterleiding worden aangesloten.

De wasmachine is niet geschikt om op warm water te worden aangesloten.

Sluit de wasmachine niet op warm water aan.

Installatie

Watertoevoerslang aansluiten

- Schroef de watertoevoerslang met de wartelmoer op de schroefdraad van de watertoevoer.

Om beschadigingen aan de binnenslang te voorkomen, houdt u de ventielbehuizing vast en draait u alleen de wartelmoer.

- Open de kraan langzaam en controleer ondertussen of de aansluiting lekt.
- Corrigeer zo nodig de positie van de dichting en de schroefkoppeling.

Onderhoud

Gebruik bij vervanging van de watertoevoer alleen het **Miele Waterproof-systeem**.

 Schade door vuil in het water. In de schroefkoppeling op de watertoevoerslang zit een zeefje om de magneetventielen te beschermen. Verwijder dit zeefje niet.

Accessoires - verlenging slang

Een slang met metalen ommanteling van 1,5 m lang kan worden nabesteld bij de Miele vakhandel of bij Miele.

Deze slang is bestand tegen een druk van minstens 14.000 kPa en kan als flexibele verlenging van de waterleiding worden gebruikt.

Waterafvoer

Het water wordt door een afvoerpomp met een opvoerhoogte van 1 m afgepompt. Om de waterafvoer niet te belemmeren, moet de slang zonder knikken worden gelegd.

Indien nodig, kunt u de slang tot max. 5 m verlengen. Accessoires zijn verkrijgbaar bij de Miele vakhandel of bij Miele.

Voor opvoerhoogten van meer dan 1 m (tot een maximale opvoerhoogte van 1,8 m) is een vervangende afvoerpomp verkrijgbaar bij de Miele vakhandel of bij Miele.

Bij een opvoerhoogte van 1,8 m kan de slang tot 2,5 m worden verlengd. Accessoires zijn verkrijgbaar bij de Miele vakhandel of bij Miele.

Mogelijkheden voor waterafvoer:

1. De slang kan in een wasbak, wastafel of gootsteen worden gehangen:
Let op:
 - Zorg ervoor dat de slang niet weg kan glijden!
 - Wanneer het water in een wastafel of wasbak wordt gepompt, moet het water snel genoeg wegvloeien. Is dat laatste niet het geval, dan bestaat de kans dat het water overstroomt of dat een deel van het weggepompte water naar de machine wordt teruggezogen.
2. De slang kan op een kunststof afvoerbuïs met rubberen mof worden aangesloten. Een sifon is niet beslist noodzakelijk.
3. De slang kan in een putje in de vloer worden gehangen.
4. De slang kan op een wasbak of wastafel met kunststof nippel worden aangesloten.

Bochtstuk gebruiken

Gebruik het bijgeleverde bochtstuk om te voorkomen dat de afvoerslang wegglijdt.

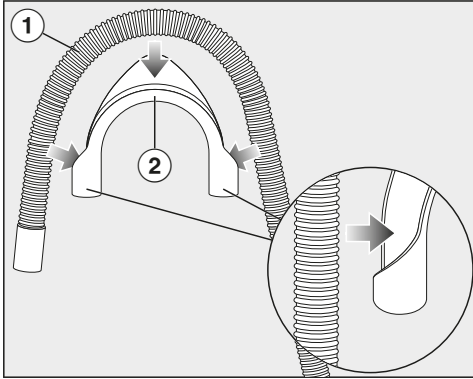

- Bevestig het bochtstuk ② op de afvoerslang ①.

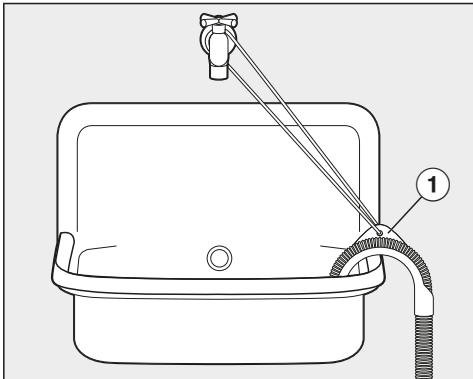

- Hang de afvoerslang in een wastafel.
- Voorkom met een bandje en het oogje ① dat het bochtstuk wegglijdt.

Directe aansluiting op de sifon van een wastafel

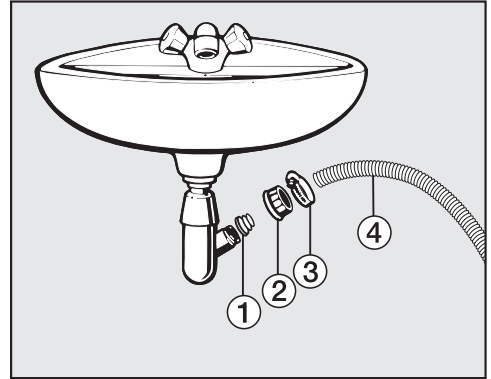

- ① Adapter
- ② Schroefkoppeling wastafel
- ③ Slangklem
- ④ Uiteinde van de slang

- Bevestig de adapter ① met schroefkoppeling ② aan de sifon van de wastafel.
- Plaats het uiteinde van de slang ④ op de adapter ①.
- Draai de slangklem ③ direct achter de schroefkoppeling met een schroevendraaier vast.

Installatie

Elektrische aansluiting

De wasmachine is standaard voorzien van een aansluitkabel met stekker, geschikt voor aansluiting op een geaard stopcontact.

Plaats de wasmachine zodanig dat het stopcontact goed bereikbaar is. Indien het stopcontact niet vrij toegankelijk is, zorg dan dat er voor elke pool een werkschakelaar aanwezig is.

 **Brandgevaar bij oververhitting.**
Het gebruik van verdeelstekkers en verlengsnoeren kan tot overbelasting van de kabels leiden.
Gebruik voor de veiligheid geen verdeelstekkers en verlengsnoeren.

De elektrische installatie moet conform VDE 0100 zijn uitgevoerd.

Om veiligheidsredenen raden we aan een aardlekschakelaar (RCD) te gebruiken van het type  in de huisinstallatie waarin u de wasmachine installeert.

Een beschadigde aansluitkabel mag alleen door een speciale aansluitkabel van hetzelfde type worden vervangen (verkrijgbaar bij Miele). Om veiligheidsredenen mag dit alleen door een door Miele geautoriseerde vakman/-vrouw of een technicus van Miele worden gedaan.

Op het typeplaatje en in de gebruiksaanwijzing staat informatie over het nominale verbruik en de bijbehorende zekering. Vergelijk deze informatie met de gegevens van de elektrische aansluiting ter plaatse.

Raadpleeg bij twijfel een electricien.

Tijdelijk of doorlopend gebruik van een autonome of niet-netsynchrone energievoorziening (zoals microgrids, back-upsysteem) is mogelijk. Voorwaarde voor het gebruik is dat de energievoorziening voldoet aan de bepalingen van EN 50160 of een vergelijkbare standaard.

De veiligheidsvoorzieningen van de huisinstallatie en dit Miele product moeten ook werken bij gebruik van een microgrid of een niet-netsynchrone energievoorziening of de veiligheidsvoorzieningen in de energievoorziening moeten door gelijkwaardige voorzieningen worden vervangen. Zoals bijvoorbeeld beschreven in de laatste publicatie van de NEN 1010.

Programma's	Belading kg	Energie kWh	Water Liter	Programma- duur Uren:min	Temperatuur ¹ °C	Restvocht %	Toerental Omw./min
ECO 40-60*	9,0	0,90	65	3:19	42	42	1600
	4,5	0,41	56	2:39	31	44	1600
	2,5	0,20	28	2:29	25	46	1600
Katoen	9,0	1,45	65	2:29	55	50	1600
	20 ³	0,45	75	2:39	24	50	1600
Kreukherstellend	4,0	0,60	57	1:59	34	30	1200
Express 20 ²	40	0,33	30	0:20	26	60	1200
Wol 	30	0,23	35	0:39	-	-	1200
QuickPowerWash	40	0,58	40	0:49	-	-	1600

* Testprogramma voor de naleving van de Ecodesign-richtlijn nr. 2019/2023 en energielabeling volgens richtlijn nr. 2019/2014

¹ Maximaal bereikte temperatuur in het wasgoed bij de hoofdwas.

² Extra *Quick* ingeschakeld

³ 20 °C: programma voor licht vervuild wasgoed van katoen

Bij de vergelijkende testen moet de TwinDos-dosering zijn uitgeschakeld.

Aanwijzing voor consumenten

De verbruiksgegevens kunnen van de aangegeven waarden afwijken, al naar gelang de waterdruk, waterhardheid, temperatuur van het instromende water, kamertemperatuur, het soort en de hoeveelheid wasgoed, schommelingen in de netspanning en gekozen extra functies.

De in Feedback weergegeven verbruiksgegevens kunnen afwijken van de verbruiksgegevens in de verbruiksgegevensstabel. De afwijkingen zijn het gevolg van toleranties en lokale omstandigheden, zoals drukschommelingen in de waterleidingen, netspanning en schommelingen in de netspanning.

Technische gegevens

Hoogte	850 mm
Breedte	596 mm
Diepte	636 mm
Diepte bij geopende deur	1.054 mm
Hoogte voor inbouw onder werkblad	850 mm
Breedte voor inbouw onder werkblad	600 mm
Gewicht	ca. 95 kg
Capaciteit	9,0 kg droog wasgoed
Aansluitspanning	zie het typeplaatje
Aansluitwaarde	zie het typeplaatje
Zekering	zie het typeplaatje
Verbruiksgegevens	Zie hoofdstuk: "Verbruiksgegevens"
Minimale waterdruk	100 kPa (1 bar)
Maximale waterdruk	1.000 kPa (10 bar)
Lengte van de toevoerslang	1,60 m
Lengte van de afvoerslang	1,50 m
Lengte van de aansluitkabel	2,00 m
Maximale opvoerhoogte	1,00 m
Maximale afpomplengte	5,00 m
Leds (light emitting diodes)	Klasse 1
Keurmerken	zie het typeplaatje
Verbruik in de uitstand	0,30 W
Netwerkgebonden stand-by	0,70 W
Frequentieband	2,4000–2,4835 GHz
Maximaal zendvermogen	< 100 mW

Conformiteitsverklaring

Hiermee verklaart Miele, dat deze wasautomaat voldoet aan richtlijn 2014/53/EU.

U kunt de volledige tekst van deze EU-conformiteitsverklaring op de volgende inter-
netadressen vinden:

- www.miele.nl Downloads
- Service, informatie opvragen, gebruiksaanwijzingen, op <https://miele.nl/gebruiks-aanwijzingen> door de productnaam of het serienummer in te voeren

Met de instellingen kunt u de elektronica van de wasmachine aan veranderende eisen aanpassen.

De instellingen kunt u op elk moment wijzigen.

Instellingen oproepen

- Schakel de wasautomaat in.
- Blader naar de tweede pagina van het hoofdmenu.
- Tip sensortoets **Instellingen** aan.

In het display verschijnt het menu **Instellingen**.

Instellingen kiezen

De instellingen zijn in verschillende categorieën ingedeeld.

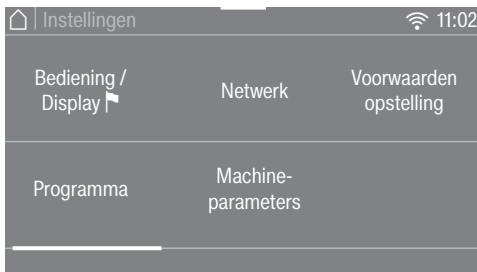

- Kies de gewenste categorie.
- Blader in de keuzelijst, totdat de gewenste instelling verschijnt.
- Tip de sensortoets aan, waarna u een variant binnen de instelling kunt kiezen.

Instellingen wijzigen

- Wijzig de getoonde waarde en bevestig met **OK**.

of

- Tik op de optie die u wilt selecteren.

De door u gekozen optie wordt oranje gemarkeerd.

De gekozen optie is opgeslagen. In het display verschijnt het menu **Instellingen** of het vorige niveau in het menu.

Instellingenmenu sluiten

- Tip sensortoets **↶** aan.

In het display verschijnt het vorige niveau in het menu.

- Tip sensortoets **⏏** aan.

In het display verschijnt het hoofdmenu.

Bediening / Display **▮**

Taal **▮**

Er zijn verschillende talen waarin de meldingen in het display kunnen worden weergegeven.

Het vlaggetje **▮** achter het woord *Taal* dient als leidraad, wanneer u een andere taal wilt instellen.

De gekozen taal wordt ingesteld.

Verbruik

Met deze instelling kunt u het totale energie- en waterverbruik van de laatste programma's opvragen en de energiekosten invoeren.

Keuze

- laatste programma
Weergave van het verbruik van het meest recent gebruikte programma.
- Totaalverbruik
Weergave van het totale energie- en waterverbruik van de laatste programma's.
- Kosten instellen
U kunt de kosten voor energie (stroom) en water invoeren.

Instellingen

Code

De code voorkomt dat uw wasauto-
maat door anderen gebruikt wordt.

Keuze

- activeren

Als deze extra functie geactiveerd is,
moet u nadat u het apparaat inge-
schakeld heeft de code invoeren om
het apparaat te kunnen bedienen.
De in de fabriek ingestelde code is
125.

- wijzigen

U kunt een eigen driecijferige code in-
stellen.

 Vergeet de nieuwe code niet.

Zonder code kan alleen een techni-
cus van Miele het apparaat ontgren-
delen.

Noteer de nieuwe code.

- deactiveren

De wasautomaat kan weer worden ge-
bruikt zonder dat u een code invoert.
Deze melding verschijnt alleen, als de-
ze extra functie eerst was ingescha-
keld.

Memory

Met deze instelling kunt u de memory-
functie inschakelen. Dat houdt in dat
de wasautomaat het laatst gedraaide
programma met de temperatuur, het
centrifugetoerental en de eventuele
extra functies bij de start van het pro-
gramma opslaat.

Wanneer u de volgende keer hetzelfde
programma kiest, geeft de automaat de
opgeslagen instellingen aan.

De functie Memory is standaard uitge-
schakeld.

Tijd

Na de keuze van het tijdformaat kan de
tijd worden ingesteld.

Tijdformaat

- 24 h (fabrieksinstelling)

- 12 h

instellen

- U kunt nu de tijd instellen.

Volume

Volume eindsignaal

Het volume van het geluidssignaal voor
het programma-einde kan worden ge-
wijzigd.

U kunt 7 standen instellen en het signaal
kan ook uitgeschakeld worden.

Toetssignaal

Het volume van het geluidssignaal dat
klinkt bij het aanraken van de sensor-
toetsen kan worden gewijzigd.

U kunt 7 standen instellen en het signaal
kan ook uitgeschakeld worden.

Lichtsterkte display

De lichtsterkte van het display kan
worden gewijzigd.

U kunt 7 standen instellen.

Temperatuureenheid

De temperatuur kan in °C/Celsius of in
°F/Fahrenheit in het display verschij-
nen. Met bovengenoemde instelling
kunt u één daarvan kiezen.

Standaard is °C/Celsius actief.

Uitschakeling display

Om energie te besparen, wordt de verlichting van het display en de sensor-toetsen automatisch uitgeschakeld. Sensortoets *Start/Stop* knippert langzaam.

Keuze

- Uit
De verlichting blijft aan.
- aan (fabrieksinstelling)
De verlichting wordt na 10 minuten uitgeschakeld.
- aan, niet tijd. progr.verl.
De verlichting blijft aan tijdens het programmaverloop. De verlichting wordt 10 minuten na het einde van het programma uitgeschakeld.

Programma

TwinDos

U kunt het gebruikte wasmiddel en de dosering vastleggen en het niveau van de wasmiddeldispensers van UltraPhase 1 en UltraPhase 2 controleren.

Wasmiddel kiezen

Als u andere middelen dan UltraPhase 1 en 2 via de TwinDos-functie wilt doseren, heeft u lege TwinDos-reservoirs nodig (bij te bestellen accessoire).

UltraPhase 1 en 2 kunnen alleen als pakket worden gebruikt. Daarom wordt de instelling voor het andere vak automatisch verwijderd als u een ander wasmiddel kiest.

U kunt de volgende wasmiddelen gebruiken:

- Miele UltraPhase 1
- Miele UltraPhase 2

- Universeel wasmiddel
- Color wasmiddel
- Fijnwasmiddel
- Fijn-/Wolwasmiddel
- Wasver-zachter

Volg de doseeraanwijzingen van de wasmiddelfabrikant op de verpakking.

De bij het gekozen middel passende dosering moet worden vermeld. In het display wordt u door de instellingen geleid.

Tip: Als u Geen middel selecteert, wordt het desbetreffende vak voor de TwinDos-functie buiten bedrijf gesteld.

Dosering wijzigen

U kunt de ingestelde waarden voor de wasmiddeldosering van de vakken ① en ② controleren en corrigeren.

Vuilgraad

U kunt vastleggen welke vuilgraad vooraf is ingesteld.

Vuilgraad

- licht
- normaal
- sterk

Fabrieksinstelling: normaal

Stand "Extra water"

U kunt het waterniveau van de extra functie Extra water in 4 stappen verhogen.

Standen

- normaal (fabrieksinstelling)
- extra 0
- extra 00
- extra 000

Instellingen

Maximaal spoelniveau

Met deze instelling kunt u het maximale spoelniveau inschakelen.

Het is belangrijk voor allergiepatiënten dat het wasgoed goed wordt gespoeld. Het waterverbruik is dan wel hoger. De functie Maximaal spoelniveau is standaard uitgeschakeld.

Inweektijd

Wanneer u de extra functie "Inweken" heeft ingeschakeld, kunt u met bovengenoemde instelling een programma-duur kiezen tussen de 30 minuten en 6 uur.

U kunt de duur in stappen van 30 minuten instellen. Als u de extra functie *Inweken* kiest, duurt dit zo lang als u heeft ingesteld.

De fabrieksinstelling is 0: 30 uur.

Voorwas-tijd Katoen

Wanneer u de extra functie Voorwas bij het programma *Katoen* heeft ingeschakeld, krijgt u een voorwas van 25 minuten. Met bovengenoemde instelling kunt u deze tijd verlengen.

- normaal (Fabrieksinstelling)
De voorwastijd blijft 25 minuten.
- + 6 min
De voorwastijd bedraagt 31 minuten.
- + 9 min
De voorwastijd bedraagt 34 minuten.
- + 12 min
De voorwastijd bedraagt 37 minuten.

Behoedzaam wassen

Als behoedzaam wassen geactiveerd is, wordt de beweging van de trommel gereduceerd. Licht vervuild textiel kan zo behoedzamer gewassen worden.

Dit behoedzame wasritme kan worden ingeschakeld voor de programma's *Katoen* en *Kreukherstellend*.

De functie Behoedzaam is standaard uitgeschakeld.

Kreukbeveiliging

De kreukbeveiliging gaat kreukvorming aan het einde van het programma tegen.

De trommel draait na afloop van het programma nog max. 30 minuten om kreukvorming te voorkomen. De deur van de wasautomaat kan op elk moment met de sensortoets *Start/Stop* worden ontgrendeld en geopend.

Kreukbeveiliging is standaard ingeschakeld.

Netwerk

Miele@home

Sluit de wasautomaat aan op het WiFi-netwerk.

De volgende punten kunnen in het submenu verschijnen:

Installeren

Deze melding verschijnt alleen als de wasautomaat nog niet met een WiFi-netwerk is verbonden.

In het hoofdstuk "Ingebruikneming van het apparaat" staat hoe u Miele@home kunt installeren.

Activeren

(zichtbaar als Miele@home is gedeactiveerd)

De WiFi-functie wordt weer ingeschakeld.

Deactiveren

(zichtbaar als Miele@home is geactiveerd)

Miele@home blijft geïnstalleerd, de WiFi-functie wordt uitgeschakeld.

Verbindingsstatus

(zichtbaar als Miele@home is geactiveerd)

De volgende waarden verschijnen:

- de ontvangst van de WiFi
- de naam van het netwerk
- het IP-adres

Opnieuw installeren

(zichtbaar, indien geïnstalleerd)

Reset de WiFi-verbinding (netwerk) om deze onmiddellijk opnieuw in te stellen.

Resetten

(zichtbaar, indien geïnstalleerd)

- WiFi wordt uitgeschakeld.
- De verbinding met WiFi wordt naar de fabrieksinstelling gereset.

Reset de netwerkconfiguratie wanneer u de wasmachine wegdoet, verkoopt of een gebruikte wasmachine gaat gebruiken. Alleen dan bent u er zeker van dat u alle persoonlijke gegevens heeft verwijderd en dat de vorige eigenaar geen toegang meer heeft tot de wasmachine.

U kunt Miele@home pas weer gebruiken, als u opnieuw verbinding maakt.

SmartGrid

De instelling SmartGrid is alleen zichtbaar als Miele@home geïnstalleerd en geactiveerd is.

U kunt de wasmachine in een bepaald tijdsbestek automatisch op afstand laten starten.

Als u SmartGrid heeft geactiveerd, verandert de functie van de sensortoets *Timer*. Via de sensortoets "Timer" stelt u de *SmartStart* in. De wasmachine wordt dan binnen het door u opgegeven tijdsbestek gestart door een signaal van buitenaf. Als er op de uiterste starttijd van buitenaf nog geen signaal is verstuurd, start de wasmachine automatisch (zie hoofdstuk "Voorprogrammering").

De functie SmartGrid is standaard uitgeschakeld.

Remote control

De instelling Remote control is alleen zichtbaar als Miele@home is geïnstalleerd en geactiveerd.

Als u de Miele-app op uw mobiele apparaat heeft geïnstalleerd, kunt u de status van uw wasmachine vanaf elke locatie oproepen en uw wasmachine met het programma *MobileControl* op afstand starten.

U kunt de instelling Remote control uitschakelen als u de wasmachine niet met uw mobiele apparaat wilt bedienen.

Het programma kan ook via de app worden afgebroken als Remote control niet is ingeschakeld.

Instellingen

Stel via de sensortoets “Timer” een tijdvak in waarin u de wasmachine wilt starten en start de timer (zie het hoofdstuk “Timer”).

De wasmachine kan binnen de opgegeven periode worden gestart met een door u te versturen signaal.

Als u op de uiterste starttijd nog geen signaal heeft verstuurd, start de wasmachine automatisch.

Standaard is de afstandsbediening geactiveerd.

RemoteUpdate

De menuoptie RemoteUpdate wordt slechts weergegeven en kan worden gekozen als is voldaan aan de voorwaarden voor het gebruik van Miele@home (zie het hoofdstuk “Ingebruikneming van het apparaat”, paragraaf “Miele@home”).

Via RemoteUpdate kunt u de software van uw wasmachine actueel maken. Als er voor de wasmachine een update beschikbaar is, wordt deze automatisch door de wasmachine gedownload. De installatie van de update vindt niet automatisch plaats maar moet handmatig door u worden gestart.

Als u een update niet installeert, kunt u uw wasmachine gewoon blijven gebruiken. Miele beveelt echter aan om updates te installeren.

Inschakelen/uitschakelen

RemoteUpdate is standaard ingeschakeld. Een beschikbare update wordt automatisch gedownload en moet handmatig door u worden gestart.

Schakel RemoteUpdate uit als u niet wilt dat updates automatisch worden gedownload.

Verloop van de RemoteUpdate

Informatie over de inhoud en omvang van een update is beschikbaar in de Miele-app.

Als er een update beschikbaar is, wordt in het display van de wasmachine een melding weergegeven.

U kunt de update meteen installeren of de installatie uitstellen. U wordt gevraagd dit te doen als u de wasmachine opnieuw inschakelt.

Als u de update niet wilt installeren, schakelt u RemoteUpdate uit.

De update kan enkele minuten duren.

Let op het volgende bij de RemoteUpdate:

- Zolang u geen melding ontvangt, is er geen update beschikbaar.
- De installatie van een update kan niet ongedaan worden gemaakt.
- Schakel de wasmachine niet uit tijdens de update. De update wordt dan beëindigd en wordt niet geïnstalleerd.
- Enkele software-updates kunnen alleen door Miele worden uitgevoerd.

Machineparameters

Juridische informatie

Open source licenties

Hier kunt u informatie inzien.

Auteursrechten en licenties voor bedienings- en besturingssoftware

Voor de bediening en besturing van het apparaat gebruikt Miele eigen software of software van derden waarvoor geen open source licentievoorwaarde geldt. Deze software/softwarecomponenten zijn auteursrechtelijk beschermd. De auteursrechten van Miele en derden dienen in acht te worden genomen.

Bovendien bevat dit apparaat softwarecomponenten die onder open source licentievoorwaarden worden doorgegeven. U kunt de ontvangen open source componenten en de bijbehorende auteursrechtmededelingen, kopieën van de telkens toepasselijke licentievoorwaarden en eventueel overige informatie in het apparaat onder de menuoptie Instellingen | Toestelparameters | Juridische informatie | Open-source-licenties oproepen. De daar beschreven aansprakelijkheids- en garantieregeling van de open source licentievoorwaarden geldt slechts in verhouding tot de betreffende rechthebbenden.

Auteursrechten en licenties voor de communicatiemodule

Voor de bediening en besturing van de communicatiemodule gebruikt Miele eigen software of software van derden waarvoor geen opensource-licentievoorwaarde geldt. Deze software/softwarecomponenten zijn auteursrechtelijk beschermd. De auteursrechten van Miele en derden dienen in acht te worden genomen.

Bovendien bevat deze communicatiemodule softwarecomponenten die onder opensource-licentievoorwaarden worden verspreid. U kunt deze opensource-componenten en de bijbehorende verwijzingen naar auteursrechten, kopieën van de betreffende toepasselijke licentievoorwaarden en eventueel overige informatie lokaal per IP via een webbrowser (*https://<ip_adresse>/Licenses*) oproepen. De daar beschreven aansprakelijkheids- en garantieregelingen van de opensource-licentievoorwaarden zijn alleen van toepassing op de betreffende rechthebbenden.

Instellingen

Voorwaarden opstelling

Lage waterdruk

Als de waterdruk lager is dan 100 kPa (1 bar) breekt het apparaat het programma af met een foutmelding.

Als de waterdruk ter plaatse niet verhoogd kan worden, voorkomt deze functie dat het programma afgebroken wordt.

De extra functie Lage waterdruk is standaard uitgeschakeld.

Afkoeling waswater

Met deze instelling kunt u ervoor zorgen dat aan het einde van de hoofdwas extra water in de trommel stroomt ter afkoeling van het waswater.

Dit is handig bij het programma “Katoen” en wel wanneer er een temperatuur is gekozen van 70 °C en hoger.

Wij adviseren u deze functie ook te gebruiken:

- Wanneer u de waterafvoerslang in een wasbak, wastafel of gootsteen hangt. Op deze manier kunt u voorkomen, dat u zich brandt.
- Als het apparaat in een gebouw staat met waterafvoerleidingen die niet aan de betreffende normen voldoen.

De extra functie Afkoeling waswater is standaard uitgeschakeld.

Temperatuurverlaging

Op grotere hoogte heeft water een lager kookpunt. Miele adviseert om bij een hoogte vanaf 2000 m boven de zeespiegel de temperatuurverlaging in te schakelen. Zo voorkomt u dat het water gaat koken. Deze beveiliging zorgt ervoor dat de temperatuur niet boven de 80 °C komt, ook wanneer een hogere temperatuur wordt gekozen.

Temperatuurverlaging is standaard uitgeschakeld.

Voor deze wasmachine zijn wasmiddelen, textielonderhoudsmiddelen, additieven en onderhoudsmiddelen voor het apparaat verkrijgbaar. Al deze producten zijn op Miele wasmachines afgestemd.

Deze en vele andere producten kunt u via internet (www.miele.nl), bij Miele (zie omslag) of bij uw Miele vakhandelaar bestellen.

Wasmiddelen

Miele UltraPhase 1 en 2

- 2-componentenwasmiddel voor bont en wit wasgoed
- voor heldere kleuren en een stralend witte was
- perfecte vlekverwijdering, ook bij lage temperaturen

UltraWhite (waspoeder)

- beste resultaten op 20/30/40/60/95 °C
- stralend wit dankzij de krachtige formule met actieve zuurstof
- perfecte vlekverwijdering, ook bij lage temperaturen

UltraColor (vloeibaar wasmiddel)

- beste wasresultaten op 20/30/40/60 °C
- met kleurbeschermingsformule voor heldere kleuren
- perfecte vlekverwijdering, ook bij lage temperaturen

Speciale wasmiddelen

Deze speciale wasmiddelen zijn verkrijgbaar als capsule waarmee u gemakkelijk per wasbeurt kunt doseren.

Caps Sport

- voor synthetisch textiel
- neutraliseert geurtjes dankzij ingebouwd absorberend materiaal
- voorkomt dat kleding elektrostatisch geladen wordt
- behoudt de vorm en ademende eigenschappen van synthetisch textiel

Caps DownCare

- voor donstextiel
- behoudt de elasticiteit en ademende eigenschappen van het dons
- efficiënte reiniging en duurzame verzorging door lanoline
- het dons klit niet aan elkaar en blijft luchtig

Caps WoolCare

- fijnwasmiddel voor wol en fijne was
- bevat tarweproteïne
- beschermt vezels en voorkomt pluizen
- beschermt kleur en reinigt zacht

Was- en onderhoudsmiddelen

Textielonderhoudsmiddel

Deze textielonderhoudsmiddelen zijn verkrijgbaar als capsule waarmee u gemakkelijk per wasbeurt kunt doseren.

Cap wasverzachter

- wasverzachter voor frisse geur van het wasgoed
- pure reinheid, frisse geur en schoon tot diep in de vezels
- voor donszacht wasgoed
- voorkomt dat kleding electrostatisch geladen wordt

Cap Impraprotect

- impregneermiddel voor sport- en rekleding
- effectieve impregnering tegen vocht, wind en vuil
- behoudt de ademende werking van het textiel

Additieven

Het additief is verkrijgbaar als capsule waarmee u gemakkelijk per wasbeurt kunt doseren.

Cap Booster

- zeer krachtige vlekkenverwijderaar
- enzymtechnologie tegen hardnekkige vlekken
- geschikt voor wit en bont wasgoed
- voor geweldige wasresultaten, ook bij lage temperaturen

Reinigings- en onderhoudsmiddelen voor het apparaat

TwinDosCare

- reinigingsmiddel voor het TwinDos-doseersysteem
- te gebruiken voorafgaand aan een langere gebruikspauze (min. 2 maanden)
- te gebruiken wanneer er van product wordt gewisseld

Ontkalkingsmiddel

- verwijdert ernstige kalkaanslag
- mild en behoedzaam door natuurlijk citroenzuur
- ontziet de verwarmingselementen, trommels en andere componenten

IntenseClean

- voor hygiënisch schone wasmachines
- verwijdert vetten, bacteriën en daarvoor veroorzaakte geurtjes
- grondige basisreiniging

Tabs voor waterontharding

- minder wasmiddel nodig bij hard water
- minder wasmiddelrestanten in het wasgoed
- minder chemische stoffen in de waterafvoer door minder wasmiddel

**Plan nu zelf een serviceafspraak via www.miele.nl.
Snel en gemakkelijk.**

Bezoek op **www.miele.nl** ook de Miele webshop voor een compleet overzicht van alle accessoires, toebehoren en reinigings- en onderhoudsproducten voor uw Miele apparaat.

U kunt ook bellen met onze afdeling Klantcontacten, bereikbaar via telefoonnummer (0347) 37 88 88.

Miele Nederland B.V.
Postbus 166
4130 ED VIANEN
(0347) 37 88 88

Bezoek het Miele Experience Center:
De Limiet 2
4131 NR VIANEN

nv Miele België
Z.5 Mollem 480
1730 Mollem (Asse)

Herstellingen aan huis en andere inlichtingen: 02/451.16.16 (Ma.-Vr. 8u-17u)
E-mail: contact@miele-support.be
Internet: www.miele.be

**Maak een afspraak in het Miele Experience Center
in Brussel, Mollem, Antwerpen of Hasselt**
<https://www.miele.be/nl/c/miele-belgie-200.htm>

Duitsland - Miele & Cie. KG, Carl-Miele-Straße 29, 33332 Gütersloh

WER 875 WPS Excellence

nl-NL

M.-Nr. 11 624 041 / 03