















Návod k obsluze Mraznička



Před umístěním, instalací a uvedením do provozu si **bezpodmínečně** přečtěte návod k obsluze a montáži. Tím ochráníte sebe a zabráníte škodám.

Obsah

Bezpečnostní pokyny a varovná upozornění	5
Váš příspěvek k ochraně životního prostředí	14
Instalace	15
Místo instalace	15
Klimatická třída.....	16
Větrání a odvětrávání	16
Kombinace side-by-side.....	17
Montáž.....	17
Snímač poklepu	17
Distanční destičky	18
Vyrovnání přístroje.....	18
Nivelační lišty	18
Připojení k elektrické síti	19
Krycí lišta.....	19
Nábytková dvířka	19
– Hmotnost nábytkových dvířek.....	19
Rozměry pro vestavbu	20
Vestavba do horní skříně/boční pohled	20
Přípoje a větrání a odvětrávání.....	21
Připojení na čerstvou vodu.....	22
Informace k připojení na čerstvou vodu	22
Přívod vody	23
Elektrické připojení	24
Úspora energie	25
Popis přístroje	26
Úvodní displej	28
Princip ovládání.....	28
Nastavovací mód 	29
Automatické otvírání dvířek (ActiveDoor)	31
... poklepáním	31
... hlasovým příkazem	32
Uspořádání vnitřního prostoru.....	32
Ice&PizzaBox	32
Vyklopení nejhořejší zásuvky.....	33
Flexibilní uspořádání mrazicí zóny(VarioRoom).....	33
Dodávané příslušenství	33
Příslušenství k dokoupení.....	33
Zapnutí a vypnutí přístroje	34
Před prvním použitím.....	34
Připojení přístroje.....	34
Zapnutí přístroje	34

Vypnutí přístroje	34
Na co dbát při delší nepřítomnosti.....	34
Správná teplota	35
Ukazatel teploty	35
Nastavení teploty	35
Možné nastavené hodnoty	35
Používání funkce SuperFrost	36
Provedení dalších nastavení	37
Vysvětlení jednotlivých nastavení	37
Režim párty 	37
Zapnutí blokovací funkce  / 	37
Režim šabat 	37
Automatické otvírání dvířek (ActiveDoor) 	38
Změna doby do spuštění alarmu dvířek  při ručním otvírání dvířek.....	41
Miele@home.....	41
Změna nastavení hlasitosti varovných a signálních tónů  / 	42
Změna jasu displeje 	43
Vypnutí výstavního provozu 	43
Vynulování nastavení na stav při dodání 	43
Informace 	43
Teplotní alarm a alarm dvířek.....	44
Zmrazování a uchovávání	46
Co se stane při zmrazení čerstvých potravin?	46
Maximální mrazicí kapacita	46
Uchovávání hotových hluboce zmrazených jídel	46
Jak sami zmrazíte čerstvé potraviny.....	46
Výroba kostek ledu	48
Zapnutí/vypnutí výrobničku kostek ledu 	49
Čištění a ošetřování	50
Odmrazování	50
Upozornění k čisticímu prostředku	50
Příprava přístroje na čištění.....	50
Čištění vnitřního prostoru.....	51
Čištění příslušenství ručně nebo v myčce nádobí	51
Vyjmutí a rozložení příslušenství pro jeho vyčištění	51
Čištění těsnění dvířek.....	55
Čištění větracích a odvětrávacích profilů	56
Po čištění	56
Odstraňování závad	57

Obsah

Servisní služba	65
Kontakt při závadách.....	65
Databáze EPREL.....	65
Záruka.....	65
Informace	66
Prohlášení o shodě.....	66
Autorská práva a licence.....	66

Bezpečnostní pokyny a varovná upozornění

Tento přístroj odpovídá předepsaným bezpečnostním předpisům. Neodborné používání však může vést k úrazům osob a věcným škodám.

Než přístroj uvedete do provozu, přečtěte si pozorně návod k obsluze a montáži. Obsahují důležité pokyny pro montáž, bezpečnost, používání a údržbu. Tím ochráníte sebe a zabráníte poškození přístroje.

Podle normy IEC 60335-1 upozorňuje Miele výslovně na to, abyste si bezpodmínečně přečetli a dodržovali kapitolu věnovanou instalaci přístroje a bezpečnostní pokyny a varovná upozornění.

Miele neodpovídá za škody, které vzniknou v důsledku nedbání těchto pokynů.

Návod k obsluze a montáži uschovejte a předejte ho případnému novému majiteli.

Používání ke stanovenému účelu

▶ Příklad je určený pro používání v domácnosti a podobných prostředích jako například

- v prodejnách, kancelářích a podobných pracovních prostředích
- v zemědělských usedlostech
- v hotelech, motelech, penzionech a dalších typických obytných prostorách pro zákazníky.

Tento přístroj není určený k používání venku.

▶ Používejte přístroj výhradně v domácnosti k uchování zmrazených potravin, k mrazení čerstvých potravin a k přípravě ledu. Všechny ostatní účely použití jsou nepřijatelné.

▶ Příklad není vhodný pro skladování a chlazení medikamentů, krevní plazmy, laboratorních preparátů nebo podobných látek nebo produktů podle směrnice o zdravotnických prostředcích. Nesprávné použití přístroje může vést k poškození uskladněného zboží nebo jeho zkažení. Dále přístroj není vhodný pro provoz v oblastech ohrožených výbuchem.

Miele neodpovídá za škody způsobené použitím v rozporu se stanoveným účelem nebo nesprávnou obsluhou.

Bezpečnostní pokyny a varovná upozornění

► Osoby (včetně dětí), které vzhledem ke svým fyzickým, smyslovým a psychickým schopnostem nebo kvůli nezkušenosti nebo neznalosti nejsou schopné přístroj bezpečně obsluhovat, musí být při obsluze pod dozorem.

Tyto osoby smí přístroj obsluhovat bez dozoru jen tehdy, pokud byly instruovány ohledně bezpečného používání a pochopily nebezpečí, která z toho vyplývají.

Děti v domácnosti

- Děti mladší osmi let se nesmí samy bez dozoru pohybovat v blízkosti přístroje.
- Děti starší osmi let smí přístroj používat bez dozoru jen tehdy, když jim byla jeho obsluha vysvětlena tak, že ho dokážou obsluhovat bezpečně. Děti musí být schopné rozpoznat a chápat možná nebezpečí v případě chybné obsluhy.
- Děti nesmí přístroj bez dozoru čistit ani na něm provádět údržbu.
- Dávejte pozor na děti, které se zdržují v blízkosti přístroje. Nikdy jim nedovolte, aby si s přístrojem hrály.
- Nebezpečí udušení! Děti by si mohly hrát s obalovým materiálem, např. fólií, mohly by se do ní balit nebo si ji dávat přes hlavu a udusit se. Obalový materiál uchovávejte mimo dosah dětí.

Technická bezpečnost

► Okruh chladiva je zkontrolovaný ohledně nepropustnosti. Přístroj vyhovuje příslušným bezpečnostním předpisům a odpovídajícím směrnici EU.



Když je poškozený chladicí okruh: může uniknout chladivo a olej a vznítit se.

► Varování: nebezpečí požáru/hořlavé materiály. Tento symbol je umístěn na kompresoru a upozorňuje na hořlavé materiály. Tuto nálepku neodstraňujte.

Bezpečnostní pokyny a varovná upozornění

Obsažené chladivo (údaje na typovém štítku) je ekologické, avšak hořlavé.

Použití tohoto ekologického chladiva vede k částečnému zvýšení provozních hluků. Vedle provozních hluků kompresoru se mohou vyskytovat hluky vyvolané prouděním v celém chladicím okruhu. Těmto jevům se bohužel nedá vyhnout, nemají však vliv na výkonnost přístroje.

Při přepravě a při vestavbě nebo umístování přístroje dbejte na to, aby se nepoškodily součásti chladicího okruhu. Vystřikující chladivo může vést k poranění očí a unikající chladivo se může vznítit.

Při poškození:

- Nepřibližujte se s otevřeným ohněm nebo zápalnými zdroji.
- Odpojte přístroj od elektrické sítě.
- Několik minut větrejte místnost, ve které přístroj stojí.
- Informujte servisní službu.

► Čím více chladiva je v přístroji, tím větší musí být místnost, ve které bude přístroj umístěn. Při případném úniku v příliš malých místnostech se může vytvářet hořlavá směs plynu se vzduchem. Na 8 g chladiva musí mít místnost velikost nejméně 1 m³. Množství chladiva je uvedeno na typovém štítku uvnitř přístroje.

► Připojovací údaje (jištění, frekvence, napětí) uvedené na typovém štítku přístroje musí bezpodmínečně souhlasit s odpovídajícími parametry elektrické sítě, aby se přístroj nepoškodil.

Před připojením tyto údaje porovnejte. V případě pochybností se zeptejte kvalifikovaného elektrikáře.

► Elektrická bezpečnost přístroje je zajištěna jen tehdy, je-li připojen na elektrický systém s ochranným vodičem nainstalovaný podle předpisů. Toto základní bezpečnostní opatření musí být k dispozici. V případě pochybností nechte elektrickou instalaci zkontrolovat kvalifikovaným elektrikářem.

Bezpečnostní pokyny a varovná upozornění

► Občasný nebo trvalý provoz na soběstačném nebo se sítí nesynchronizovaném zařízení pro napájení energií (jako např. ostrovní síť, záložní systémy) je možný. Předpokladem provozu je, aby u zařízení pro napájení energií byly dodrženy specifikace normy EN 50160 nebo srovnatelné.

Bezpečnostní opatření stanovená pro domovní instalaci a pro tento výrobek Miele musí být co do své funkce a způsobu práce zajištěna i v ostrovním provozu nebo v provozu nesynchronizovaném se sítí nebo být v instalaci nahrazena rovnocennými opatřeními. Jak je popsáno například v aktuálním vydání VDE-AR-E 2510-2.

► Pokud je poškozený přívodní síťový kabel, který je součástí dodávky, musí být nahrazen originálním náhradním dílem, aby uživatel nebyl vystaven nebezpečím. Pouze u originálních náhradních dílů garantuje společnost Miele, že budou splňovat bezpečnostní požadavky. Z bezpečnostních důvodů smí výměnu provádět jen kvalifikovaný pracovník nebo servisní služba Miele.

► Rozbočovací vícenásobné zásuvky a prodlužovací kabely neposkytují nutnou bezpečnost (nebezpečí požáru). Přístroj pomocí nich k elektrické síti nepřipojujte.

► Když se dostane vlhkost k součástem pod napětím nebo přívodnímu síťovému kabelu, může to vést ke zkratu. Přístroj proto neprovazujte v oblastech ohrožených vlhkostí nebo stříkající vodou (např. v garáži, prádelně).

► Tento přístroj nesmí být provozován na nestabilních místech (např. na lodi).

► Poškozený přístroj může ohrozit Vaši bezpečnost. Zkontrolujte ho ohledně rozpoznatelných poškození. Poškozený přístroj nikdy neuvádějte do provozu.

► Používejte přístroj jen vestavěný, aby byla zajištěna jeho bezpečná funkce.

► Při instalačních a údržbářských pracích, opravách jakož i při instalačních pracích na síti čerstvé vody musí být přístroj odpojený od elektrické sítě. Přístroj je odpojený od elektrické sítě jen tehdy, když:

- jsou vypnuté jističe elektrické instalace nebo
- jsou úplně vyšroubované šroubovací pojistky elektrické instalace nebo
- je odpojené připojovací síťové vedení od elektrické sítě. U přívodních vedení se síťovou zástrčkou pro jeho odpojení od elektrické sítě netahejte za vedení, nýbrž za zástrčku.

Bezpečnostní pokyny a varovná upozornění

- ▶ Neodborně provedenými instalačními a údržbářskými pracemi, opravami nebo chybným připojením na vodovodní vodu může být uživatel vystaven značným nebezpečím. Instalační a údržbářské práce, opravy, instalační práce na vodovodní síti jakož i veškeré opravy na výstupu ledu/vody (dle modelu) smí provádět pouze společností Miele pověřením kvalifikovaní pracovníci.
- ▶ Výrobek kostek ledu smí být připojen výhradně k potrubí studené vody.
- ▶ Miele neodpovídá za škody vzniklé chybným připojením na čerstvou vodu.
- ▶ Opravy přístroje smí provádět pouze servisní služba Miele, jinak zaniká nárok na záruku.
- ▶ Vadné díly smíte nahradit jen originálními náhradními díly Miele. Jen u těchto dílů Miele ručí za to, že v plném rozsahu splňují bezpečnostní požadavky.
- ▶ Tento přístroj je kvůli zvláštním požadavkům (například ohledně teploty, vlhkosti, chemické odolnosti, odolnosti proti otěru a vibracím) vybavený speciální žárovkou. Tato žárovka se smí používat jen ke stanovenému účelu. Žárovka není vhodná pro osvětlení místnosti. Výměnu smí provádět jen kvalifikovaný pracovník pověřený společností Miele nebo servisní služba Miele. V tomto přístroji je několik světelných zdrojů, které vykazují třídu energetické účinnosti nejméně G.

Odborná instalace

- ▶ Při instalaci přístroje bezpodmínečně zohledněte také přiložený montážní návod.
- ▶ Při přepravě a montáži přístroje noste vždy ochranné rukavice.
- ▶ Přístroj postavte s pomocníkem.
- ▶ Namontujte přístroj jen do stabilní, pravoúhlé a vodorovně vyrovnané skříňe pro vestavbu, která stojí na vodorovné a hladké podlaze.

Bezpečnostní pokyny a varovná upozornění

▶ Při požití dlouho skladovaných potravin hrozí nebezpečí otravy jídlem.

Doba uskladnění závisí na mnoha faktorech jako na stupni čerstvosti, jakosti potravin a na teplotě při skladování. Dbejte na datum trvanlivosti a pokyny pro uskladnění od výrobců potravin!

Příslušenství a náhradní díly

▶ Používejte výhradně originální příslušenství Miele. Pokud budou namontovány nebo vestavěny jiné díly, zaniká veškerá záruka a/nebo ručení poskytované společností Miele.

▶ Miele Vám poskytuje až 15letou, nejméně však 10letou, záruku dodání náhradních dílů pro zachování funkčnosti po skončení sériové výroby Vašeho přístroje.

Čištění a ošetřování

▶ Propláchněte výrobník kostek ledu a tím také přívod vody tím, že vyřadíte první 3 produkce kostek ledu. To se má provádět:

- před prvním uvedením do provozu
- po delším vyřazení výrobníku kostek ledu z provozu (více než 5 dnů)
- v trvalém provozu pravidelně (nejméně jednou za měsíc), aby se odstranily zbytky ledu (zabrání se ucpání přívodu vody)
- před vypnutím výrobníku kostek ledu na delší dobu

▶ Neošetřujte těsnění dvířek oleji nebo tuky.

V průběhu času by došlo ke zteření těsnění.

▶ Pára z parního čisticího zařízení se může dostat k součástem pod napětím a vyvolat zkrat.

Na čištění a odmrazování přístroje nikdy nepoužívejte parní čisticí zařízení.

▶ Špičaté předměty nebo předměty s ostrými hranami poškodí chladič systém a přístroj přestane fungovat. Proto takové předměty nepoužívejte na

- odstraňování vrstev námrazy a ledu,
- vyjímání přimrzlých misek na led a potravin.

▶ Na odmrazování do přístroje nikdy nedávejte elektrická topná zařízení nebo svíčky. Poškodily by se plasty.

Bezpečnostní pokyny a varovná upozornění

▶ Nepoužívejte spreje na odmrazování nebo odmrazovače. Mohou vytvářet výbušné plyny, obsahovat rozpouštědla a hnací látky poškozující plasty nebo být zdraví škodlivé.

Přeprava

- ▶ Přepravujte přístroj vždy ve vzpřímené poloze a v přepravním obalu, aby nedošlo ke škodám.
- ▶ Nebezpečí úrazu a poškození přístroje. Přístroj přepravujte s pomocníkem, protože je velmi těžký.

Likvidace Vašeho starého přístroje

- ▶ Hrající si děti se v přístroji mohou uzamknout a udusit se.
 - Odmontujte dvířka přístroje.
 - Vyjměte zásuvky.
 - Odkládací plochy nechte v přístroji, aby děti nemohly jednoduše vlézt dovnitř.
 - Případně zničte zámek dvířek svého starého přístroje. Zabráníte tak hrajícím si dětem, aby se uzamkly a ohrozily svůj život.
- ▶ Nebezpečí úrazu elektrickým proudem!
 - Odřežte síťovou zástrčku od přívodního síťového kabelu.
 - Odřežte přívodní síťový kabel od starého přístroje.

Síťovou zástrčku a přívodní síťový kabel zlikvidujte odděleně od starého přístroje.

▶ Během likvidace a po ní zajistěte, aby přístroj nebyl odložený v blízkosti benzínu nebo jiných hořlavých plynů a kapalin.

▶ Nebezpečí požáru v důsledku unikajícího oleje nebo chladiva! Chladivo a olej obsažené v přístroji jsou hořlavé. Unikající chladivo nebo olej se mohou vznítit při odpovídajícím způsobem vysoké koncentraci a ve styku s externím zdrojem tepla.

Během likvidace zajistěte, aby se nepoškodil okruh chladiva a zabránilo se tak nekontrolovanému úniku chladiva (údaje na typovém štítku) a oleje.

▶ Vystřikující chladivo může vést k poranění očí! Nepoškodte součásti chladicího okruhu např.

- propíchnutím kanálů chladiva ve výparníku,
- zalomením potrubí,
- odškrábáním povrchových vrstev.

Bezpečnostní pokyny a varovná upozornění

Symbol na kompresoru (podle modelu)

Toto upozornění má význam jen pro recyklaci. V normálním provozu nehrozí nebezpečí.



► Olej v kompresoru může být při požití a vniknutí do dýchacích cest smrtelně nebezpečný.

Váš příspěvek k ochraně životního prostředí

Likvidace obalu

Obal slouží k manipulaci a chrání přístroj před poškozením během přepravy.

Obalové materiály byly zvoleny s přihlédnutím k aspektům ochrany životního prostředí a k možnostem jejich likvidace a obecně jsou recyklovatelné.

Vrácení obalů do materiálového cyklu šetří suroviny. Využívejte sběrná místa cenných materiálů a možnosti vrácení.

Přepravní obaly odebere zpět Váš specializovaný prodejce Miele.

Likvidace starého přístroje

Elektrické a elektronické přístroje často obsahují cenné materiály. Obsahují také určité látky, směsi a díly, které byly nutné pro jejich funkci a bezpečnost.

V domovním odpadu a při neodborném nakládání mohou poškodit lidské zdraví a životní prostředí. Svůj starý přístroj proto v žádném případě nedávejte do domovního odpadu.





Dbejte na to, aby se Váš přístroj do odborné, ekologické likvidace nepoškodil. Tak je zajištěno, že chladivo obsažené v okruhu chladiwa a olej nacházející se v kompresoru nemohou uniknout do životního prostředí.

Místo toho využijte oficiální sběrná a vratná místa pro bezplatné odevzdávání a užitkování elektrických a elektronických přístrojů zřízená obcemi, prodejci nebo společnostmi Miele. Podle zákona jste sami zodpovědní za vymazání případných osobních údajů na likvidovaném starém přístroji. Ze zákona máte povinnost vyjmout a přitom nezničit staré baterie a staré akumulátory, které nejsou pevně uzavřené v přístroji, a lampy, které lze vyjmout bez zničení. Zaneste je do vhodné sběrný, kde je můžete bezplatně odevzdat. Postarejte se prosím o to, aby byl Váš starý přístroj až do doby odvezení uložen mimo dosah dětí.

Místo instalace

 Nebezpečí poškození a úrazu převráceným přístrojem. Přístroj je velmi těžký a při otevřených dvířkách má tendenci převrátit se dopředu. Dvířka přístroje držte zavřená, dokud přístroj nebude vestavěn. Přístroj musí být ve výklenku pro vestavbu zajištěný podle návodu k obsluze a montáži.

 Nebezpečí požáru a poškození zařízeními vydávajícími teplo. Zařízení vydávající teplo se mohou vznítit a zapálit přístroj. Přístroj nesmí být umístěn pod varnou desku.

 Nebezpečí požáru a poškození přístroje otevřenými plameny. Otevřené plameny mohou přístroj zapálit. Nepřibližujte se k přístroji s otevřenými plameny jako například svíčkou.

Vhodná je suchá místnost, kterou lze dobře větrat.

 Nebezpečí poškození vysokou vlhkostí vzduchu. Při vysoké vlhkosti vzduchu se může vysrážet kondenzát na vnějších plochách přístroje. Tato kondenzační voda může vést ke korozi na vnějších stěnách přístroje. Umístěte přístroj v suché nebo klimatizované místnosti s dostatečným větráním. Po umístění se přesvědčte, že se správně zavírají dvířka přístroje a přístroj byl vestavěn podle popisu. Musí být dodrženy uvedené větrací a odvětrávací profily.

Při volbě místa instalace myslíte prosím na to, že pokud přístroj postavíte v bezprostřední blízkosti topení, sporáku nebo jiného zdroje tepla, vzroste jeho spotřeba energie. Vyhýbejte se přímému slunečnímu záření.

Čím vyšší je teplota okolí, tím déle běží kompresor a tím vyšší je spotřeba elektrické energie.

Při vestavbě přístroje kromě toho dbejte následujícího:

- Zásuvka musí být umístěná mimo oblast zadní strany přístroje a v případě nouze musí být snadno přístupná.
- Síťová zástrčka ani síťový kabel se nesmí dotýkat zadní strany přístroje, protože by se mohly poškodit jeho vibracemi.
- K zásuvkám v oblasti zadní strany tohoto přístroje se nesmí připojovat ani jiné přístroje.
- Dbejte na to, aby se při umístování přístroje nepřiskřípl nebo nepoškodil přírodní síťový kabel.

Instalace

- Vícenásobné zásuvky nebo rozvodné lišty stejně jako jiná elektronická zařízení (jako např. transformátory pro halogenové žárovky) nesmí být umístovány a provozovány v prostoru zadní strany přístroje.
- Podlaha v místě instalace musí být vodorovná, rovná a musí být ve stejné výšce jako podlaha okolo.

Klimatická třída

Přístroj je koncipován pro určitou klimatickou třídu (rozsah teplot okolí), jejíž meze musí být dodrženy.

Nižší teplota okolí vede k delší době nečinnosti kompresoru. To může vést k vyšším teplotám v přístroji a tím k následným škodám.

Klimatická třída je uvedena na typovém štítku ve vnitřním prostoru přístroje.

klimatická třída	teplota okolí
SN	10 až 32 °C
N	16 až 32 °C
ST	16 až 38 °C
T	16 až 43 °C
SN-ST	10 až 38 °C
SN-T	10 až 43 °C

Je-li mraznička klimatické třídy SN provozována při nižších teplotách okolí (do +5 °C), je zajištěna bezvadná funkce.

Větrání a odvětrávání

 Nebezpečí požáru a poškození v důsledku nedostatečného větrání. Při nedostatečném větrání přístroje se častěji zapíná kompresor a běží delší dobu. To povede ke zvýšené spotřebě energie a ke zvýšené provozní teplotě kompresoru, což může mít za následek jeho poškození. Dbejte na dostatečné větrání a odvětrání přístroje.

Bezpodmínečně dodržujte uvedené větrací a odvětrávací profily. Větrací a odvětrávací profily nesmí být zakryty nebo zastavěny.

Vzduch u zadní stěny přístroje se ohřívá. Proto musí být skříň pro vestavbu uzpůsobena tak, aby bylo zajištěno bezvadné větrání a odvětrávání (viz odstavec „Rozměry pro vestavbu“ a přiložený montážní návod).

Kombinace side-by-side

⚠ Nebezpečí poškození kondenzátem na venkovních stěnách přístroje. Při vysoké vlhkosti vzduchu se může vysrážet kondenzát na venkovních stěnách přístroje a vést ke korozi. Zásadně nestavte přístroj s dalšími modely nad sebou nebo vedle sebe.

Výjimka: Váš přístroj je možno vestavět vedle jiného přístroje s integrovaným topením do samostatných výklenků pro vestavbu. Informujte se prosím u Vašeho specializovaného prodejce, jaké kombinace jsou s Vaším přístrojem možné.

Změna směru otvírání dvířek **není** možná, protože chladicí přístroj je vybavený automatickým otvíráním dvířek.

Montáž

Při instalaci přístroje bezpodmínečně zohledněte také přiložený návod k montáži.

Snímač poklepu

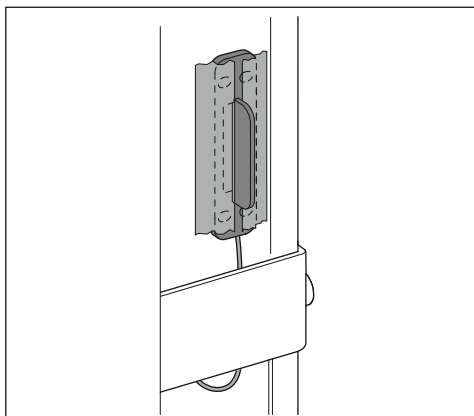

- Při montáži snímače poklepu dávejte pozor, aby se nepoškodil propojovací kabel.
- Přilepením snímače poklepu na nábytkové čelo se optimalizuje přenos poklepu. Před montáží bezpodmínečně odstraňte ochrannou fólii z kontaktní plochy snímače.
- Trvalé upevnění snímače poklepu dodanými šrouby zvyšuje spolehlivost funkce.

Citlivost snímače poklepu se nastavuje posuvným přepínačem (viz kapitola „Popis přístroje“, odstavec „Automatické otvírání dvířek (ActiveDoor)“).

Instalace

Distanční destičky

 Nebezpečí poškození dvířky drh-
nucími o dno. Poškození pohonné
jednotky dvířek přístroje.

Pokud do výklenku nenamontujete
dodané distanční destičky, bude příliš
malá vzdálenost dvířek přístroje od
dna výklenku.

Namontujte distanční destičky na
dno výklenku.

Bezpodmínečně dodržte vzdálenost
300 mm od přední hrany výklenku.

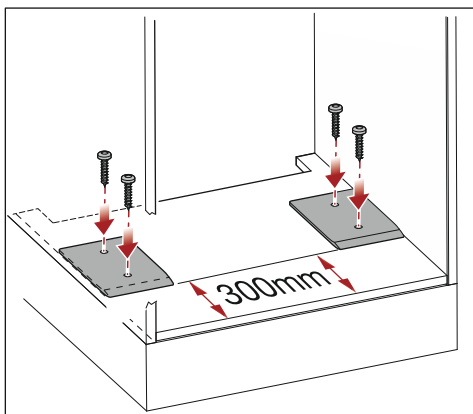

Montáž distančních destiček je důleži-
tá pro funkci.

Zvětší se vzdálenost dvířek přístroje od
dna výklenku.

Vyrovnání přístroje

Přístroj musí být ve výklenku přesně
svisle vyrovnán. Jen tak bude zajištěno
snadné a bezvadné automatické oteví-
rání a zavírání dvířek přístroje.

Nivelační lišty

Přikládají se od výšky výklenku
1 400 mm.

Montáží se sníží hladina hluku.

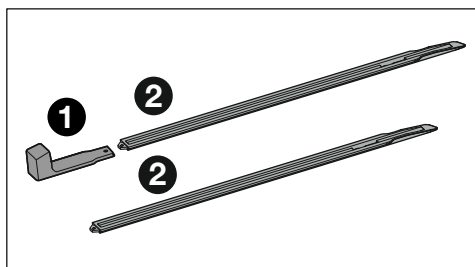

1 – montážní úchyt, 2 – nivelační lišty

Pomocí montážního úchytu zasuněte obě
nivelační lišty pod přístroj (viz návod
k montáži).

Připojení k elektrické síti

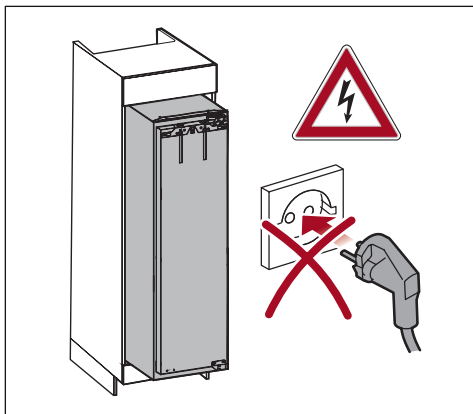

⚠ Nebezpečí poškození automaticky se otvírajícími dvířky. Poškození pohonné jednotky dvířek přístroje.

Když přístroj ještě není úplně vestavěn do kuchyňského nábytku, ale již ho připojíte k elektrické síti, mohou se neočekávaně otevřít dvířka. Při příliš malé vzdálenosti dvířek přístroje od dna výklenku mohou dvířka drhnout o dno a při tom poškodit součásti pohonné jednotky.

Síťovou zástrčku zastrčte do zásuvky až po správném vestavění přístroje.

- Zásuvka musí být umístěná mimo oblast zadní strany přístroje a v případě nouze musí být snadno přístupná.
- Síťová zástrčka ani síťový kabel se nesmí dotýkat zadní strany přístroje, protože by se mohly poškodit jeho vibracemi.
- K zásuvkám v oblasti zadní strany tohoto přístroje se nesmí připojovat ani jiné přístroje.
- Dbejte na to, aby se při umístování přístroje nepřiskřípl nebo nepoškodil přírodní síťový kabel.

- Vícenásobné zásuvky nebo rozvodné lišty stejně jako jiná elektronická zařízení (jako např. transformátory pro halogenové žárovky) nesmí být umístovány a provozovány v prostoru zadní strany přístroje.

Krycí lišta

Při vestavbě do výklenku výšky menší než 1 777 mm, ale min. 1 772 mm.

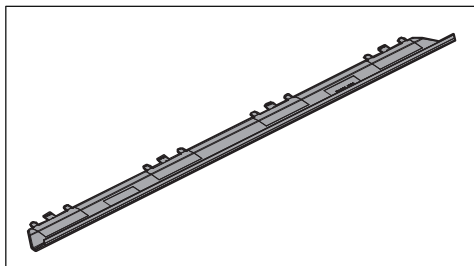

Pokud krycí lišta nepasuje mezi přístroj a strop výklenku, nemusíte ji montovat.

Nábytková dvířka

– Hmotnost nábytkových dvířek

⚠ Nebezpečí poškození příliš těžkými nábytkovými dvířky.

Namontovaná nábytková dvířka, která překračují přípustnou hmotnost, mohou vést k poškození pantů, což může vést mj. k omezení funkce.

Před montáží nábytkových dvířek zajistěte, aby nebyla překročena přípustná hmotnost montovaných nábytkových dvířek.

Maximální přípustná hmotnost nábytkových dvířek:

přístroj	kg
FNS 7794 ...	26

Instalace

Rozměry pro vestavbu

Vestavba do horní skříňe/boční pohled

Všechny rozměry jsou uvedeny v mm.

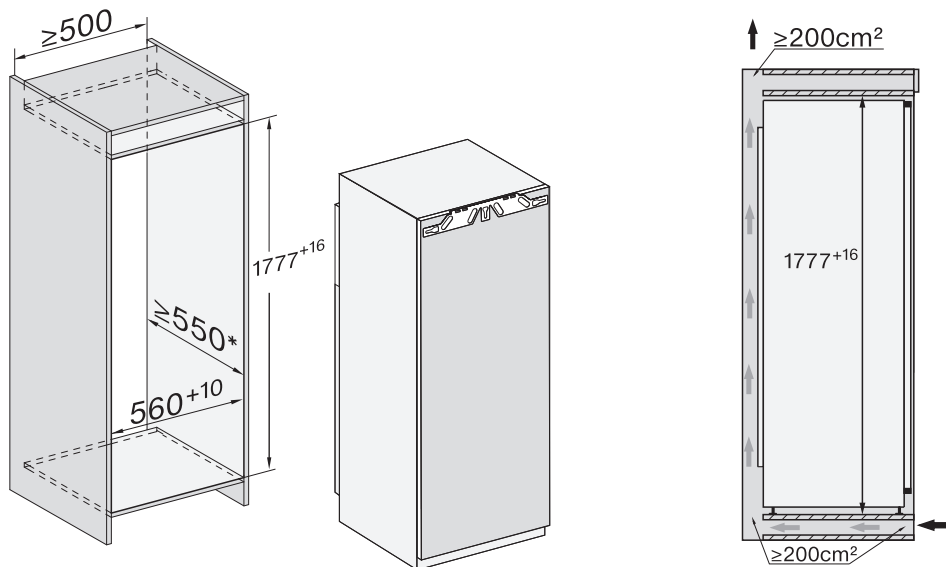

* Deklarovaná spotřeba elektrické energie byla zjištěna s hloubkou výklenku 560 mm. Při hloubce výklenku 550 mm je přístroj plně funkční, má však nepatrně vyšší spotřebu elektrické energie.

Před vestavbou dejte pozor na to, aby skříň pro vestavbu přesně odpovídala zadaným rozměrům pro vestavbu.

Přípoje a větrání a odvětrávání

Všechny rozměry jsou uvedeny v mm.

Pro zajištění správné funkce přístroje musí být bezpodmínečně dodrženy uvedené větrací a odvětrávací profily.

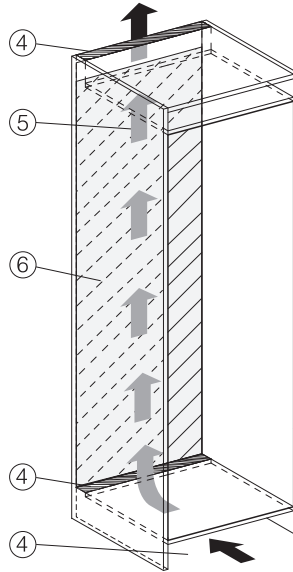
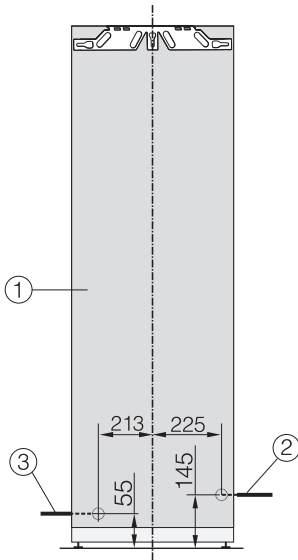

- ① pohled zepředu
- ② přívodní síťový kabel, délka = 2 200 mm
Delší přívodní síťový kabel je k dostání u servisní služby Miele.
- ③ připojení vody, délka = 2000 mm
- ④ výřez pro větrání min. 200 cm²
- ⑤ větrání
- ⑥ žádná přípojka v této oblasti

Instalace

Připojení na čerstvou vodu

Informace k připojení na čerstvou vodu

 Nebezpečí úrazu a poškození neodborným připojením.

Neodborné připojení může vést k úrazům osob nebo věcným škodám. Připojení na čerstvou vodu smí provádět pouze kvalifikovaný odborný personál.

 Před připojováním přístroje k potrubí čerstvé vody odpojte přístroj od elektrické sítě.

Před připojováním přístroje k potrubí čerstvé vody uzavřete přívod vody.

 Ohrožení zdraví a nebezpečí poškození znečištěnou vodou.

Jakost napouštěné vody musí odpovídat nařízení o pitné vodě příslušné země, v níž se přístroj provozuje. Připojte přístroj na pitnou vodu.

Přístroj odpovídá požadavkům IEC 61770 a EN 61770.

Připojení k vodní instalaci musí být provedeno podle platných předpisů příslušné země. Stejně tak musí platným předpisům příslušné země odpovídat všechny přístroje a zařízení, které se používají pro přivádění vody k přístroji.

Pro bezvadnou funkci (průtok, velikost kostek ledu, hladina hluku) musí být připojovací tlak vody mezi 150 kPa a 620 kPa (1,5 baru a 6,2 baru).

Pokud je připojovací tlak vody vyšší než 620 kPa (6,2 baru), musí být vestavěn redukční tlakový ventil.

Připojovací potrubí vody a magnetický ventil na vstupu přístroje jsou způsobilé pro připojovací tlak vody až 1 000 kPa (10 barů).

S čerstvou vodou docílíte bezvadné jakosti kostek ledu. Připojte hadici přímo k potrubí čerstvé vody a vyhněte se přívodu vody, ve kterém voda stojí.

Použijte výhradně dodanou hadici. Hadici nesmíte zkracovat, prodlužovat nebo nahradit jinou hadicí.

Vadnou hadici vyměňte výhradně za originální náhradní díl Miele. Vhodnou potravinářskou hadici obdržíte v internetovém obchodě Miele, u servisní služby Miele nebo u Vašeho specializovaného prodejce Miele.

Mezi hadicemi a přípojkou čerstvé vody musí být uzavírací kohout, aby v případě potřeby bylo možné přerušit přívod vody.

Dbejte na to, aby byl uzavírací kohout přístupný i v zabudovaném stavu přístroje.

Přívod vody

Dbejte na pevné a nepropustné usazení šroubovacích objímek.

⚠ Nebezpečí poškození hadice.
Je přerušený přítok vody od uzavíracího kohoutu k výrobníku kostek ledu.
Hadici nezalomte nebo nepoškozďte.

Na připojení k přívodu vody je nutný uzavírací kohout s metrickým připojovacím závitem R3/4.

Magnetický ventil se nachází vpravo dole na zadní straně přístroje a má rovněž metrický připojovací závit R3/4.

– Připojení hadice k přístroji

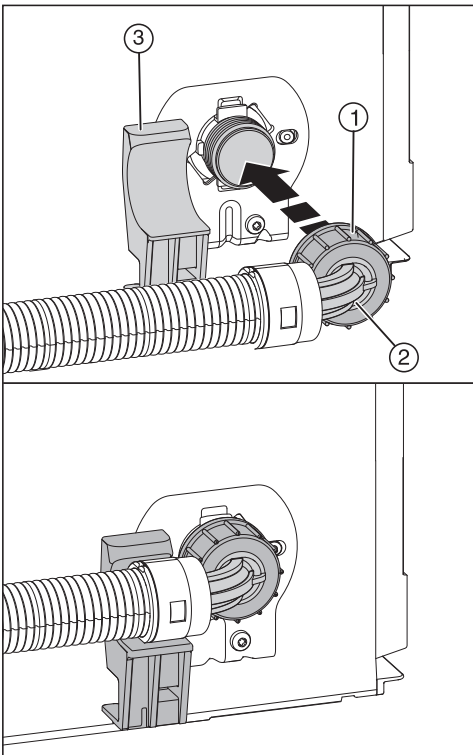

- Stáhněte kryt z připojovacího závitu magnetického ventilu.
- Umístěte zahnutý konec hadice (2) horizontálně do úchytky (3) a pevně ho podržte.
- Rukou šroubujte matici (1) na závit, dokud bezpečně, pevně nedosedne.

– Připojení hadice k uzavíracímu kohoutu

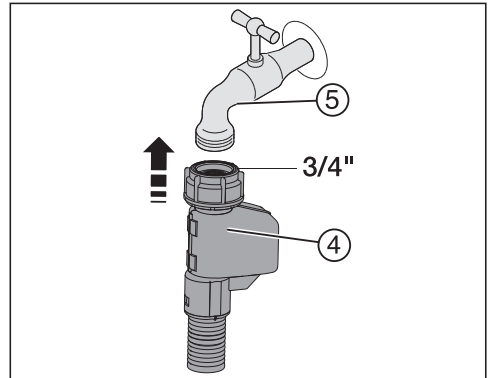

- Nyní připojte matici (4) k uzavíracímu kohoutu (5).

– Kontrola přípojky čerstvé vody

Před montáží v nábytkovém výklenku zkontrolujte nepropustnost přípojky vody.

- Pomalu otvírejte uzavírací kohout (5) a kontrolujte šroubovací spoje.

Instalace

Elektrické připojení

Přístroj smí být připojen výhradně přiloženým přívodním síťovým kabelem k zásuvce s ochranným kontaktem.

Přístroj umístěte tak, aby byla volně přístupná zásuvka. Pokud zásuvka není volně přístupná, tak zajistěte, aby v místě instalace bylo k dispozici zařízení odpojovací všechny póly.

⚠ Nebezpečí požáru v důsledku přehřátí.

Provoz přístroje na rozbočovacích vícenásobných zásuvkách a prodlužovacích kabelech může vést k přetížení kabelů.

Z bezpečnostních důvodů nepoužívejte rozbočovací vícenásobné zásuvky a prodlužovací kabely.

Připojení, instalace a bezpečnostní opatření musí být v souladu s příslušnými normami: ČSN EN 60 335.

Z bezpečnostních důvodů doporučujeme v domovní instalaci příslušné pro elektrické připojení přístroje použití proudového chrániče (RCD) typu .

Poškozený přívodní síťový kabel smí být nahrazen pouze speciálním kabelem stejného typu (k dostání u servisní služby Miele). Z bezpečnostních důvodů smí výměnu provádět jen kvalifikovaný pracovník nebo servisní služba Miele.

O jmenovitém příkonu a příslušném jištění informuje tento návod k obsluze nebo typový štítek. Srovnajte tyto údaje s parametry elektrické přípojky v místě instalace. V případě pochybností se zeptejte kvalifikovaného elektrikáře.

Občasný nebo trvalý provoz na soběstačném nebo se sítí nesynchronizovaném zařízení pro napájení energií (jako např. ostrovní sítě, záložní systémy) je možný. Předpokladem provozu

je, aby zařízení pro napájení energií splňovalo specifikace normy EN 50160 nebo srovnatelné.

Bezpečnostní opatření stanovená pro domovní instalaci a pro tento výrobek Miele musí být co do své funkce a způsobu práce zajištěna i v ostrovním provozu nebo v provozu nesynchronizovaném se sítí nebo být v instalaci nahrazena rovnocennými opatřeními. Jak je popsáno například v aktuálním vydání VDE-AR-E 2510-2.

Připojení přístroje

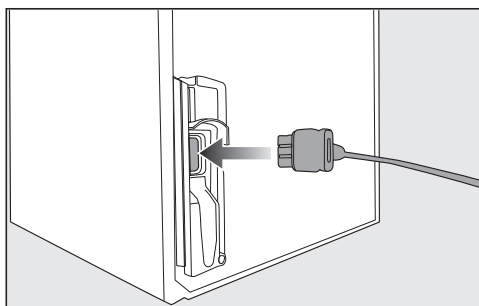

■ Zasuňte zástrčku přístroje na zadní straně přístroje.

Dbejte na to, aby byla zástrčka přístroje správně zaklapnutá.

■ Zasuňte síťovou zástrčku přístroje do zásuvky.

Přístroj je nyní připojený k elektrické síti.

Takto ušetříte energii:

- Místo instalace** Při zvýšených teplotách okolí musí přístroj častěji chladit a při tom spotřebuje více energie. Proto:
- Umístěte přístroj v dobře větrané místnosti.
 - Neumísťujte přístroj vedle zdroje tepla (topné těleso, sporák).
 - Chraňte přístroj před přímým slunečním zářením.
 - Postarejte se o ideální teplotu okolí kolem 20 °C.
 - Udržujte volné větrací a odvětrávací profily a pravidelně z nich odstraňujte prach.
- Nastavení teploty** Čím nižší je nastavená teplota, tím vyšší je spotřeba energie. Doporučují se následující nastavení:
- Mrazicí zóna -18 °C.
- Používání** Přiváděným teplem a omezenou cirkulací vzduchu se zvyšuje spotřeba energie. Proto:
- Dvířka přístroje otvírejte vždy jen na nezbytně nutnou dobu. Dobré roztřídění potravin pomáhá při orientaci.
 - Po otevření dvířka úplně zavřete.
 - Teplá jídla a nápoje nechte před uložením v přístroji vychladnout.
 - Potraviny ukládejte dobře zabalené nebo dobře přikryté.
 - Nepřeplňujte přihrádky, aby mohl cirkulovat vzduch.
 - Při uspořádání zásuvek a odkládacích ploch se držte stavu, v jakém Vám byl přístroj dodán od výrobce.
 - Při vkládání potravin dbejte na to, abyste nezakryli štěrbinu ventilátoru.

Popis přístroje

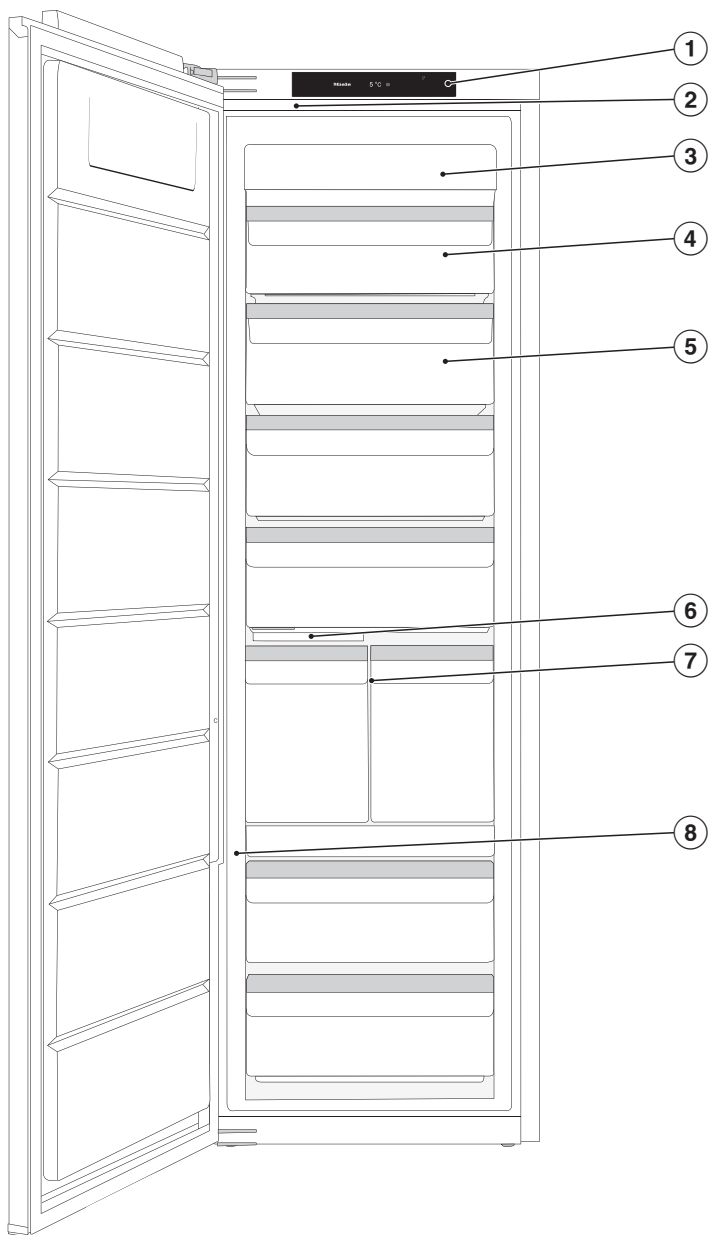

Na tomto obrázku je příklad modelu přístroje s levými dvířky.

- ① displej
- ② vnitřní osvětlení
- ③ modul NoFrost
- ④ výklopná mrazicí zásuvka
- ⑤ mrazicí zásuvky
- ⑥ výrobník kostek ledu s integrovanou miskou na kostky ledu a osvětlením
- ⑦ Ice&PizzaBox
- ⑧ Posuvný přepínač pro nastavení citlivosti snímače poklepu (ActiveDoor)

Popis přístroje

Úvodní displej

Špičatými nebo ostrými předměty jako např. tužkami můžete displej poškrábat. Dotýkejte se displeje pouze prsty. Když máte studené prsty, nemusí displej reagovat.

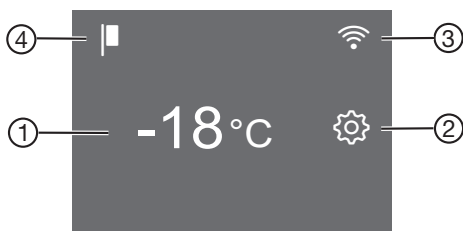













- ① ukazatel teploty mrazicí zóny
- ② senzorové tlačítko nastavovacího módu  pro volbu různých funkcí v nastavovacím módu
- ③ indikátor stavu připojení Miele@home (zobrazuje se jen tehdy, když byla vytvořena funkce Miele@home)
- ④ indikátor výstavního provozu (zobrazuje se jen tehdy, když byla zapnuta funkce výstavní provoz)

Princip ovládání







- Dotkněte se požadované oblasti nebo požadovaného symbolu na úvodním displeji.
- Přejíždějte prstem na displeji doleva nebo doprava, dokud se uprostřed nezobrazí požadovaná hodnota nebo požadovaný symbol.
- Pro potvrzení stiskněte na displeji zvolenou položku. Zvolená hodnota nebo zvolený symbol oranžově svítí (až na několik výjimek).
- Pro opuštění úrovně nastavování stiskněte  nebo *OK*.

Nastavovací mód

V nastavovacím módu můžete zvolit následující funkce a částečně změnit jejich nastavení:

symbol	funkce	nastavení z výroby
	zapnutí nebo vypnutí funkce režimu párty (viz kapitola „Provedení dalších nastavení“)	vyp.
	zapnutí nebo vypnutí výrobniku kostek ledu (viz kapitola „Výroba kostek ledu“)	vyp.
	zapnutí nebo vypnutí funkce zablokování (viz kapitola „Provedení dalších nastavení“)	 (vyp.)
	vypnutí přístroje	—
	zapnutí nebo vypnutí funkce režimu sabat (viz kapitola „Provedení dalších nastavení“)	vyp.
	vyvolání verze režimu šabat	—
	Nakonfigurování nebo deaktivace funkce automatické otvírání dvířek (ActiveDoor). (viz kapitola „Provedení dalších nastavení“)	
	Aktivace/deaktivace funkce ActiveDoor (zobrazuje se jen tehdy, když je funkce ActiveDoor aktivovaná) (viz kapitola „Provedení dalších nastavení“)	
	Změna definovaného úhlu otevření dvířek (zobrazuje se jen tehdy, když úhel otevření dvířek byl již definován) (viz kapitola „Provedení dalších nastavení“)	
	změna doby do začátku alarmu dvířek při ručním otvírání dvířek (viz kapitola „Provedení dalších nastavení“)	1:00
	1. vytvoření funkce Miele@home, aktivace a deaktivace WiFi nebo vynulování konfigurace sítě (viz kapitola „Provedení dalších nastavení“)	APP
	zapnutí nebo vypnutí tónu tlačítek	zap.

Popis přístroje

 / 	změna hlasitosti varovných a signálních tónů nebo jejich úplné vypnutí (viz kapitola „Provedení dalších nastavení“)	zap. /stupeň 5
	změna jasu displeje (viz kapitola „Provedení dalších nastavení“)	stupeň 4
°C / °F	změna jednotky teploty (°Celsia nebo °Fahrenheita)	°C
	vypnutí funkce výstavní provoz (zobrazuje se, jen když je zapnutý) (viz kapitola „Provedení dalších nastavení“)	vyp.
	vynulování nastavení do stavu při expedici z výroby (viz kapitola „Provedení dalších nastavení“)	—
i	vypnutí informací (označení modelu a výrobní číslo) k Vašemu přístroji (viz kapitola „Provedení dalších nastavení“)	—
	nastavení čisticí polohy misky na kostky ledu (objeví se jen tehdy, když je zapnutý výrobek kostek ledu) (viz kapitola „Čištění a ošetřování“).	—

Automatické otvírání dvířek (ActiveDoor)

 Nebezpečí úrazu při automatickém otvírání a zavírání dvířek přístroje

V oblasti otvírání dvířek i v oblasti pantů dvířek může dojít k přiskřípnutí částí těla, např. prstů.

Oblast otvírání dvířek udržujte volnou.

Nesahejte rukou do pantu dvířek nebo do vnitřního prostoru přístroje při zavírajících se dvířkách.

Neblokujte dvířka.

 Nebezpečí poškození ručním pohybáním dvířky přístroje při aktivovaném automatickém otvírání dvířek. Poškození pohonné jednotky dvířek přístroje.

Když budete dvířka přístroje otvírat nebo zavírat rukou proti jejich automatickému pohybu, poškodí se pohonná jednotka i pant dvířek.



Nepohybujte dvířky přístroje rukou proti jejich automatickému pohybu.

 Nebezpečí poškození při automatickém zavírání dvířek přístroje

Mohou se poškodit vytažené zásuvky nebo výsuvné lišty (dle modelu).

Zásuvky úplně zasuňte.

Výsuvné lišty po vyjmutí zásuvky úplně zasuňte.

Tato funkce musí být aktivována a nakonfigurována v nastavovacím módu  (viz kapitola „Provedení dalších nastavení“, odstavec „Automatické otvírání dvířek (ActiveDoor) “).

Během automatického pohybu dvířek bliká na displeji . Navíc zní signální tón.

Při aktivovaném automatickém otvírání dvířek můžete dvířka přístroje otevřít poklepnutím nebo hlasovým příkazem.

Dvířka přístroje lze otvírat ručně, když funkci ActiveDoor neaktivujete nebo aktivovanou funkci deaktivujete.

Při aktivované funkci pracuje přístroj s vyšším výkonem. Tím mohou být hlasitější hluky při pohybu. Zvýší se spotřeba elektrické energie.

... poklepnutím

Dvířka otevřete nebo zavřete dvěma klepnutími na jejich vnější nebo vnitřní stranu.

Citlivost poklepnutí lze kdykoli změnit.

Popis přístroje

Citlivost snímače poklepu

Citlivost snímače poklepu se nastavuje posuvným přepínačem. Tento posuvný přepínač je umístěn na vnějším okraji na straně pantu ve spodní třetině dvířek (viz kapitola „Popis přístroje“).

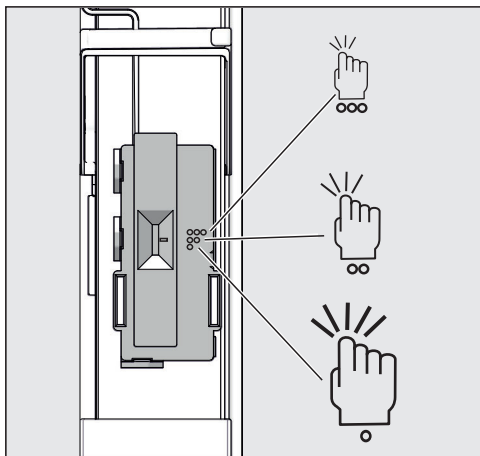

Možnosti nastavení

Poloha přepínače	Význam
Nahoře (3 tečky)	Vysoká citlivost, stačí lehké poklepání
Uprostřed (2 tečky)	Střední citlivost, je nutné méně silné poklepání. Toto nastavení je přednastavené.
Dole (1 tečka)	Malá citlivost, je nutné silné poklepání.

... hlasovým příkazem

dle modelu

Navíc k poklepání můžete dvířka otvírat a zavírat hlasovým příkazem. Provedete všechna nastavení v aplikaci Miele.

- Aktivujte a nakonfigurujte funkci ActiveDoor (viz kapitola „Provedení dalších nastavení“, odstavec „1. První aktivace a konfigurace ActiveDoor“).

Informace k následujícím nastavením naleznete v kapitole „Provedení dalších nastavení“, odstavec „Miele@home“.

- Nainstalujte aplikaci Miele na svém chytrém telefonu.
- Navažte WiFi spojení na svém chladicím přístroji.
- Registrujte svůj chladicí přístroj v aplikaci Miele. Postupujte podle pokynů v aplikaci.
- Nainstalujte hlasový asistent.

Uspořádání vnitřního prostoru

Ice&PizzaBox

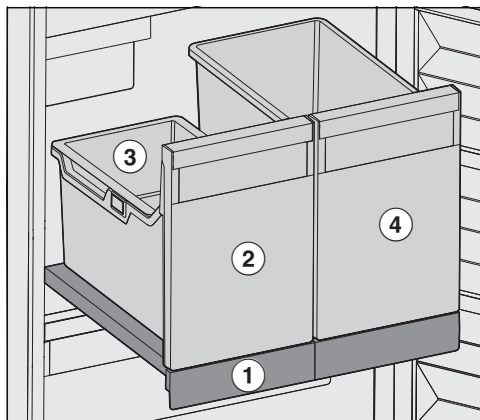

Ice&PizzaBox se nachází na výsuvné polici ① a lze ho vždy vytáhnout jen jako celek.

V zásuvce na kostky ledu ② se nachází závěsná miska ③. Závěsná miska stačí na běžné množství kostek ledu. Závěsnou misku lze při používání zcela snadno vyjmout a znovu nasadit.

Když někdy potřebujete větší množství kostek ledu, můžete závěsnou misku jednoduše vyjmout.

Do PizzaBoxu ④ vedle se dávají krabičky s pizzou ve svislé poloze.

Krabičky s pizzou lze pohodlně vyjmout i uložit.

Navíc získáte dobrý přehled o uskladněných pizzách.

PizzaBox kromě toho můžete používat na skladování vysokých potravin.

 Nebezpečí poškození příliš těžkou náplní.

Příliš těžká náplň může poškodit zásuvky a výsuvnou polici.

Dodržujte maximální množství naplňení výsuvné police 20 kg.

Vyklopení nejhořejší zásuvky

Nejhořejší zásuvku lze vyklápět. Dají se tak snadněji vyjmout zmrazené potraviny.

■ Vytáhněte zásuvku.

Zásuvka je zajištěná zádržkami proti vytažení a nemůže vypadnout.

Flexibilní uspořádání mrazicí zóny (VarioRoom)

Když chcete uložit ke zmrazení větší potraviny, jako např. krůtu nebo zvěřinu, můžete vyjmout horní mrazicí zásuvku a skleněné desky mezi mrazicími zásuvkami. Tím vznikne větší prostor a tedy více místa pro skladování objemných, vysokých mrazených potravin.

Dodávané příslušenství

Lopatka na kostky ledu

Příslušenství k dokoupení

V sortimentu Miele je k dostání účelné příslušenství a čisticí a ošetřovací prostředky sladěné s přístrojem.

Univerzální utěrka z mikrovlákna

Utěrka z mikrovlákna pomáhá při odstraňování otisků prstů a mírných znečištění na nerezových čelech, panelech přístrojů, oknech, nábytku, oknech aut atd.

Sada utěrek MicroCloth

Sada utěrek MicroCloth se skládá z univerzální utěrky, utěrky na sklo a utěrky pro dosažení vysokého lesku. Utěrky jsou zvláště odolné proti roztržení a opotřebení. Díky svým velmi jemným mikrovláknům dosahují utěrky vysokého čisticího výkonu.

MicroCloth HyClean

MicroCloth HyClean je univerzální antibakteriální utěrka, zvláště odolná proti roztržení a opotřebení. Lze ji používat navlhčenou i suchou, s čisticím prostředkem nebo bez něho.

Příslušenství k dokoupení si můžete objednat v internetovém obchodě Miele. Tyto produkty obdržíte také prostřednictvím servisní služby Miele (viz konec tohoto návodu k obsluze) a u svého specializovaného prodejce Miele.

Zapnutí a vypnutí přístroje

Před prvním použitím

- Odstraňte všechny obalový materiál a ochranné fólie.
- Vyčistěte vnitřek skříně a příslušenství (viz kapitola „Čištění a ošetřování“).

Připojení přístroje

- Připojte přístroj k elektrické síti podle popisu v kapitole „Elektrické připojení“.

Na displeji se objeví nejprve Miele, potom .

Zapnutí přístroje

- Otevřete dvířka přístroje.
- Stiskněte na displeji .

Přístroj začne chladit a rozsvítí se vnitřní osvětlení.

Jakmile je dosaženo nastavené teploty, zhasne symbol , trvale svítí ukazatel teploty a utichne varovný tón.



- Pokud by Vás varovný tón rušil, stiskněte .

Varovný tón utichne.

Přístroj se nastavuje na přednastavenou teplotu.

Potravinu dávejte do mrazicí zóny až poté, co teplota v mrazicí zóně dostatečně klesne (min. -18 °C).

Vypnutí přístroje

- Stiskněte ukazatel teploty na displeji.
- Přejíždějte prstem doprava, dokud se uprostřed nezobrazí .
- Stiskněte .

Chlazení a vnitřní osvětlení jsou vypnuté.

Na displeji se objeví .

Pozor prosím: Když přístroj vypnete, není odpojený od elektrické sítě.

Na co dbát při delší nepřítomnosti

Pokud přístroj při delší nepřítomnosti vypnete, ale nevyčistíte, hrozí v zavřeném stavu nebezpečí vytváření plísní.

Před delší nepřítomností přístroj bezpodmínečně vyčistěte.

Jestliže přístroj nebudete delší dobu používat, dbejte následujícího:

- Vypněte přístroj.
- Vytáhněte síťovou zástrčku nebo vypněte jistič domovní instalace.
- Vyprázdněte zásuvku na kostky ledu.

 Nebezpečí poškození výrobku kostek ledu.

Pokud je za provozu uzavřen přívod vody a výrobek kostek ledu zůstane nadále v provozu, tak může zamrznout přívodní trubka vody.

Když přerušíte přívod vody (např. kvůli dovolené), výrobek kostek ledu vypněte.

- Vypněte výrobek kostek ledu.
- Okamžitě zavřete uzavírací kohout přívodu vody.
- Abyste přístroj dostatečně vyvětrali a zabránili vytváření zápachů, vyčistěte ho a nechte otevřený.

Správně nastavená teplota je rozhodující pro trvanlivost potravin. S klesající teplotou se zpomalují procesy růstu mikroorganismů. Potravinu se tak rychle nekazí.

Pro zmrazení čerstvých potravin je nutná teplota **-18 °C**. Lze tak prodloužit trvanlivost potravin a zůstane přitom zachovaná optimální jakost.

Jakmile teplota vzroste nad -10 °C, začne rozklad vyvolaný mikroorganismy, potraviny mají kratší trvanlivost. Z tohoto důvodu se částečně nebo úplně rozmrazené potraviny smí znovu zmrazit až po dalším zpracování (vařením nebo pečením). Vysokými teplotami se usmrtí většina mikroorganismů.

Teplota v přístroji se zvyšuje:

- čím častěji a na delší dobu se otvírají dvířka přístroje.
- čím více potravin se uloží.
- čím teplejší jsou čerstvě uložené potraviny.
- čím vyšší je teplota okolí přístroje.
Přístroj je koncipován pro určitou klimatickou třídu (rozsah teplot okolí), jejíž meze musí být dodrženy.

Při konstantní teplotě mrazicí zóny -18 °C a odpovídající hygieně je možné využít maximální dobu skladování potravin a nemusíte pak žádné potraviny vyhazovat.

Ukazatel teploty

Za normálního provozu se na displeji zobrazuje **nejvyšší teplota mrazicí zóny**, jaká momentálně panuje v přístroji.

Podle teploty okolí a nastavení může trvat několik hodin, než bude dosaženo požadované teploty a než se bude trvale zobrazovat.

Nastavení teploty

- Stiskněte ukazatel teploty na displeji.
- Přejíždějte prstem doleva nebo doprava, dokud se uprostřed nezobrazí požadovaná teplota.
- Pro potvrzení stiskněte požadovanou teplotu.

Ukazatel teploty přejde opět na zobrazení skutečné teploty panující momentálně v přístroji.

Možné nastavené hodnoty

- mrazicí zóna: -15 až -28 °C

Používání funkce SuperFrost

Supermrazení ❄️

Při zapnutí funkce supermrazení ❄️ se **mrazicí zóna** velmi rychle vychladí na nejnižší hodnotu teploty (v závislosti na teplotě okolí). Přístroj pracuje s nejvyšším možným chladicím výkonem a teplota klesá. Tuto funkci zvolte před zmrazováním čerstvých potravin. Tím dosáhnete rychlého promrznutí potravin a zůstane tak zachována jejich nutriční hodnota, vitaminy, vzhled a chuť.

Při zapnutí funkce supermrazení ❄️ mohou z přístroje častěji vycházet různé zvuky.

Funkci supermrazení musíte zapnout asi **6 hodin před vložením** potravin ke zmrazení.

Má-li být využita **maximální mrazicí kapacita, musíte 24 hodin předem** zapnout funkci supermrazení ❄️.

Funkce supermrazení ❄️ se maximálně po 72 hodinách automaticky vypne. Přístroj pracuje opět s normálním chladicím výkonem. Doba do vypnutí funkce závisí na množství čerstvě vložených potravin.

Tip: Pro úsporu energie můžete funkci supermrazení vypnout sami, jakmile budou potraviny nebo nápoje dostatečně studené.

Funkci supermrazení nemusíte zapínat,

- když ukládáte již zmrazené potraviny.
- když denně ukládáte jen do 2 kg potravin.

Zapnutí a vypnutí funkce supermrazení ❄️

- Stiskněte ukazatel teploty.
- Pro zapnutí a opětovné vypnutí funkce supermrazení stiskněte ❄️.

Při **zapnutí** funkce supermrazení svítí ❄️ oranžově.

- Opusťte tuto nastavovací úroveň stisknutím ukazatele teploty.

Vysvětlení jednotlivých nastavení

V následujícím jsou popsána jen ta nastavení, která vyžadují další vysvětlení.

Když jste v nastavovacím módu , je automaticky potlačený alarm dvířek nebo jiná varovná hlášení.



Režim párty

Funkce režim párty  se doporučuje, když chcete rychle zmrazit velká množství nově uložených potravin a když potřebujete kostky ledu.

Tip: Funkci režim párty  zapněte asi 4 hodiny před vložením potravin.

Při zapnutém režimu párty  se automaticky zapne:



- funkce supermrazení 
- výrobek kostek ledu (vyrábí se kostky ledu)

Funkce režim párty  se asi po 24 hodinách automaticky vypne. Funkci režim párty  ale můžete vypnout kdykoli předčasně.

Při nastupujícím výpadku proudu se funkce režim párty  vypne.

Zapnutí blokovací funkce /

Zapnutá blokovací funkce chrání před nechtěným vypnutím přístroje a před nechtěnými přestaveními nepovolanými osobami, například dětmi.

- Stiskněte .
- Přejíždějte prstem doleva nebo doprava, dokud se uprostřed nezobrazí .
- Stiskněte .

Při zapnuté blokovací funkci svítí  oranžově.

- Zavřete dvířka přístroje. Teprve pak bude blokovací funkce  aktivní.

Krátká deaktivace blokovací funkce /

Když například chcete změnit nastavení teploty, můžete blokovací funkci na chvíli deaktivovat:





- Stiskněte ukazatel teploty.
- Stiskněte asi na 6 sekund .

Zobrazení přejde na změnu nastavení teploty.

- Nyní proveďte požadované nastavení.

Zavřením dvířek přístroje se blokovací funkce  znovu zapne.

Úplné vypnutí blokovací funkce /

- Stiskněte .
- Stiskněte asi na 6 sekund .
- Přejíždějte prstem doleva nebo doprava, dokud se uprostřed nezobrazí .
- Stiskněte .

Při vypnuté blokovací funkci svítí .

Režim šabat

Pro podporu náboženských zvyklostí má přístroj režim šabat.

Zapnutý režim šabat  se nejprve zobrazí na úvodním displeji.

Po 3 sekundách se displej vypne.

Když je režim šabat  zapnutý, nemůžete na přístroji provádět žádná nastavení.

Provedení dalších nastavení

Dbejte na to, aby byla pevně zavřena dvířka přístroje, protože jsou vypnutá optická i akustická varování.

Funkce režim šabat  se asi po 80 hodinách automaticky vypne.

Při zapnutém režimu šabat  se deaktivuje:

- vnitřní osvětlení při otevřených dvířkách přístroje
- všechny akustické a optické signály
- ukazatel teploty
- aktivní WiFi připojení

Všechny ostatní předtím nastavené funkce zůstanou aktivované.

 Ohrožení zdraví požitím zkažených potravin.

Protože se během režimu šabat  nezobrazuje případný výpadek sítě, mohou být potraviny za určitých okolností dlouho vystaveny zvýšeným teplotám. Tím se zkrátí trvanlivost potravin.

Pokud by během režimu šabat  došlo k výpadku sítě, zkontrolujte kvalitu potravin.

Vypnutí režimu šabat

- Stiskněte černý displej.

Objeví se .

- Stiskněte .

 svítí oranžově.

- Stiskněte znovu symbol .

Když je režim šabat vypnutý, svítí symbol  bíle.

Automatické otvírání dvířek (ActiveDoor)



Lze provést tato nastavení:

1. Aktivace a nakonfigurování funkce ActiveDoor při uvádění přístroje do provozu nebo později
2. Deaktivace funkce ActiveDoor
3. Aktivace funkce ActiveDoor, když již byla nakonfigurována a deaktivována
4. Změna definovaného úhlu otevření dvířek

1. První aktivace a konfigurace funkce ActiveDoor

Aktivace a konfigurace je tvořena několika kroky:

Aktivace funkce ActiveDoor

- Stiskněte .
- Přejíždějte prstem doleva nebo doprava, dokud se uprostřed nezobrazí .
- Stiskněte .

Na displeji svítí žlutě .

- Stiskněte tlačítko OK.

Na displeji svítí žlutě . Nyní musíte definovat úhel otevření dvířek.

Definování úhlu otevření dvířek

Oblast otvírání dvířek udržujte volnou.

- Otevřete dvířka do požadovaného úhlu (nejméně 70°).

Tip: Pro bezvadné vytahování zásuvek zvolte úhel otevření dvířek nejméně 90°.

- Stiskněte tlačítko OK.

Na displeji svítí žlutě .

- Stiskněte tlačítko OK.

Provedení dalších nastavení

- Na displeji se zobrazuje : Úhel otevření dvířek **nebyl** úspěšně uložen.

Potvrďte informaci stisknutím . Na displeji svítí žlutě . Začněte znovu krokem „ Definování úhlu otevření dvířek“.

- Na displeji se zobrazuje : Úhel otevření dvířek byl úspěšně uložen.

Potvrďte informaci stisknutím . Na displeji svítí žlutě . Nyní musíte provést referenční pohyb.

Provedení referenčního pohybu

Nebezpečí úrazu při automatickém otvírání a zavírání dvířek přístroje

V oblasti otvírání dvířek i v oblasti pantů dvířek může dojít k přiskřípnutí částí těla, např. prstů.

Oblast otvírání dvířek udržujte volnou.

Nesahejte rukou do pantu dvířek nebo do vnitřního prostoru přístroje při zavírajících se dvířkách.

Neblokujte dvířka.

Nebezpečí poškození při automatickém zavírání dvířek přístroje

Mohou se poškodit vytažené zásuvky nebo výsuvné lišty (dle modelu).

Zásuvky úplně zasuňte.

Výsuvné lišty po vyjmutí zásuvky úplně zasuňte.

- Stiskněte tlačítko **OK**.

Spustí se referenční pohyb. Při něm se dvířka automaticky jedenkrát zavrou a znovu otevrou.

Současně na displeji bliká a zní signální tón.

- Na displeji se zobrazuje : Referenční pohyb **nebyl** úspěšný.

Potvrďte informaci stisknutím . Na displeji svítí žlutě . Začněte znovu krokem „ Aktivace funkce ActiveDoor“.

- Na displeji se zobrazuje : Referenční pohyb byl úspěšný.

Potvrďte informaci stisknutím . Na displeji svítí žlutě . Nyní musíte uložit zvolený úhel otevření dvířek.

Uložení zvoleného úhlu otevření dvířek

- Stiskněte tlačítko **OK**.

Na displeji se zobrazuje : Úhel otevření dvířek byl úspěšně uložen.

- Potvrďte informaci stisknutím .

Na displeji svítí oranžově . Funkce ActiveDoor je aktivovaná.

2. Deaktivace funkce ActiveDoor

- Stiskněte .

■ Přejíždějte prstem doleva nebo doprava, dokud se uprostřed nezobrazí .

- Stiskněte .

Na displeji svítí oranžově .

- Stiskněte .

svítí bíle a funkce ActiveDoor je deaktivovaná.

3. Aktivace funkce ActiveDoor

- Stiskněte .

■ Přejíždějte prstem doleva nebo doprava, dokud se uprostřed nezobrazí .

- Stiskněte .



Na displeji se zobrazuje .

Provedení dalších nastavení



- Stiskněte .

 svítí oranžově a funkce ActiveDoor je aktivovaná.

4. Změna definovaného úhlu otevření dvířek

- Stiskněte .
- Přejíždějte prstem doleva nebo doprava, dokud se uprostřed nezobrazí .
- Stiskněte .

Na displeji svítí oranžově .

- Přejíždějte prstem doleva nebo doprava, dokud se uprostřed nezobrazí .
- Stiskněte .

Na displeji svítí žlutě . Nyní musíte definovat úhel otevření dvířek.

Definování úhlu otevření dvířek

Oblast otvírání dvířek udržujte volnou.

- Otevřete dvířka do požadovaného úhlu (nejméně 70°).



Tip: Pro bezvadné vytahování zásuvek zvolte úhel otevření dvířek nejméně 90°.

- Stiskněte tlačítko OK.



Na displeji svítí žlutě .

- Stiskněte tlačítko OK.

- Na displeji se zobrazuje : Úhel otevření dvířek **nebyl** úspěšně uložen.

Potvrďte informaci stisknutím . Na displeji svítí žlutě . Začněte znovu krokem „ Definování úhlu otevření dvířek“.

- Na displeji se zobrazuje : Úhel otevření dvířek byl úspěšně uložen.

Potvrďte informaci stisknutím . Na displeji svítí žlutě . Nyní musíte provést referenční pohyb.

Provedení referenčního pohybu

 **Nebezpečí úrazu** při automatickém otvírání a zavírání dvířek přístroje

V oblasti otvírání dvířek i v oblasti pantů dvířek může dojít k přiskřípnutí částí těla, např. prstů.

Oblast otvírání dvířek udržujte volnou.

Nesahejte rukou do pantu dvířek nebo do vnitřního prostoru přístroje při zavírajících se dvířkách.

Neblokujte dvířka.

 **Nebezpečí poškození** při automatickém zavírání dvířek přístroje

Mohou se poškodit vytažené zásuvky nebo výsuvné lišty (dle modelu).

Zásuvky úplně zasuňte.



Výsuvné lišty po vyjmutí zásuvky úplně zasuňte.

- Stiskněte tlačítko OK.

Spustí se referenční pohyb. Při něm se dvířka automaticky jedenkrát zavrou a znovu otevrou.



Současně na displeji bliká  a zní signální tón.

- Na displeji se zobrazuje : Referenční pohyb **nebyl** úspěšný.

Potvrďte informaci stisknutím . Na displeji svítí žlutě . Začněte znovu krokem „ Aktivace funkce ActiveDoor“.

- Na displeji se zobrazuje : Referenční pohyb byl úspěšný.

Provedení dalších nastavení

Potvrďte informaci stisknutím . Na displeji svítí žlutě . Nyní musíte uložit zvolený úhel otevření dvířek.

Uložení zvoleného úhlu otevření dvířek

- Stiskněte tlačítko *OK*.



Na displeji se zobrazuje : Úhel otevření dvířek byl úspěšně uložen.

- Potvrďte informaci stisknutím .

Na displeji svítí oranžově . Funkce ActiveDoor je aktivovaná.

Změna doby do spuštění alarmu dvířek při ručním otvírání dvířek

Můžete nastavit, jak brzy po ručním otevření dvířek přístroje má zaznít alarm dvířek.

- Stiskněte .
- Přejíždějte prstem doleva nebo doprava, dokud se uprostřed nezobrazí .
- Stiskněte .
- Přejíždějte prstem doleva nebo doprava, dokud se uprostřed nezobrazí požadovaná doba mezi 30 sekundami a 3 minutami a 30 sekundami.
- Pro potvrzení stiskněte požadované nastavení.

Miele@home

Váš přístroj je vybavený integrovaným WiFi modulem.

Od výrobce je připojení k síti deaktivované.

Pro použití potřebujete:

- WiFi síť
- aplikaci Miele

- uživatelský účet u Miele. Uživatelský účet můžete vytvořit prostřednictvím aplikace Miele.

Aplikace Miele Vás vede při navazování spojení mezi přístrojem a domácí WiFi sítí.

Poté, co přístroj začleníte do WiFi sítě, můžete pomocí aplikace provádět například následující akce:

- vyvolat informace o provozním stavu svého přístroje
- změnit nastavení svého přístroje

Začleněním přístroje do Vaší WiFi sítě se zvýší spotřeba energie, i když je přístroj vypnutý.

Zajistěte, aby byl v místě instalace Vašeho přístroje k dispozici dostatečně silný signál Vaší WiFi sítě.

Disponibilita WiFi spojení

WiFi spojení sdílí frekvenční rozsah s jinými zařízeními (např. mikrovlnami, dálkově řízenými hračkami). Kvůli tomu se mohou vyskytovat dočasné nebo úplné poruchy spojení. Proto nelze zaručit trvalou dostupnost nabízených funkcí.

Disponibilita Miele@home

Použití aplikace Miele závisí na dostupnosti Miele@home Services ve Vaší zemi.

Service Miele@home není k dispozici v každé zemi.

Informace k dostupnosti obdržíte na internetové stránce www.miele.com.

Aplikace Miele

Aplikaci Miele si můžete stáhnout zdarma z Apple App Store® nebo Google Play Store™.

Provedení dalších nastavení



1. vytvoření Miele@home

- Stiskněte
- Přejíždějte prstem doleva nebo doprava, dokud se uprostřed nezobrazí @.
- Stiskněte @.
- Stiskněte požadovaný způsob připojení (APP nebo WPS).

Po úspěšném přihlášení se objeví úvodní displej .

Pokud se nepodaří navázat spojení, objeví se .

- V tomto případě spusťte postup znovu.

Deaktivace nebo aktivace WiFi připojení

- Stiskněte .
- Přejíždějte prstem doleva nebo doprava, dokud se uprostřed nezobrazí @.
- Stiskněte @.
- Pro deaktivaci WiFi připojení stiskněte .

Objeví se .

- Pro opětovnou aktivaci WiFi připojení stiskněte .
- Pro opuštění úrovně menu stiskněte .

Když je WiFi připojení aktivní, svítí na úvodním displeji.

Nulování konfigurace sítě

- Stiskněte .
- Přejíždějte prstem doleva nebo doprava, dokud se uprostřed nezobrazí @.
- Stiskněte @.
- Přejíždějte prstem doprava, dokud se uprostřed nezobrazí .
- Stiskněte .
- Stiskněte OK.

Vynulují se všechna provedená nastavení a hodnoty zadané pro Miele@home.

WiFi připojení se deaktivuje, na úvodním displeji zhasne .

Až budete svůj přístroj vyřazovat, prodávat nebo až budete uvádět do provozu upotřebený přístroj, vynulujte konfiguraci sítě. Z přístroje se odstraní všechny osobní údaje. Kromě toho již na přístroj nebude mít přístup předchozí majitel.

Změna nastavení hlasitosti varovných a signálních tónů

Můžete změnit hlasitost varovných a signálních tónů (např. při alarmu dvířek nebo chybovém hlášení). Nebo varovné a signální tóny můžete vypnout, pokud máte pocit, že Vás ruší.

- Stiskněte .
- Přejíždějte prstem doleva nebo doprava, dokud se uprostřed nezobrazí .
- Stiskněte .
- Zvolte požadovanou hlasitost přejížděním prstu na pruhu segmentů doleva nebo doprava.



Provedení dalších nastavení

- Stisknutím pruhu segmentů potvrďte požadovanou hlasitost.

Při vypnutých varovných a signálních tónech se zobrazuje .

Změna jasu displeje





Jas displeje můžete přizpůsobit světelným poměrům Vašeho prostředí.

- Stiskněte .
- Přejíždějte prstem doleva nebo doprava, dokud se uprostřed nezobrazí .
- Stiskněte .
- Zvolte požadovaný stupeň jasu přejížděním prstu na pruhu segmentů doleva nebo doprava.
- Stisknutím pruhu segmentů potvrďte požadovaný stupeň jasu.

Vypnutí výstavního provozu

Výstavní provoz  umožňuje specializovaným prodejnám prezentovat přístroj bez zapnutého chlazení. Pro soukromé používání toto nastavení nepotřebujete.



Pokud byl výstavní povoz z výroby zapnutý, zobrazuje se na úvodním displeji .

- Stiskněte .
- Stiskněte .
- Přejíždějte prstem doleva nebo doprava, dokud se uprostřed nezobrazí .
- Stiskněte .

Po vypnutí výstavního provozu  se přístroj vypne a musíte ho znovu zapnout.

Vynulování nastavení na stav při dodání

Všechna nastavení přístroje se vynulují na stav při dodání (nastavení viz kapitola „Popis přístroje“).

- Stiskněte .
- Přejíždějte prstem doleva nebo doprava, dokud se uprostřed nezobrazí .
- Stiskněte .

Objeví se .

- Stiskněte OK.

Přístroj se vypne a musíte ho znovu zapnout.

Informace

Na displeji se zobrazí údaje o přístroji (označení modelu a výrobní číslo).

Připravte si tyto údaje o přístroji:

- pro připojení přístroje do své sítě WiFi (viz kapitola „Provedení dalších nastavení“, odstavec „Miele@home“) (dle modelu).
- pro nahlášení poruchy v servisní službě Miele (viz kapitola „Servisní služba“).
- pro zjištění informací v databázi EPREL (viz kapitola „Servisní služba“).

Teplotní alarm a alarm dvířek

 Ohrožení zdraví požitím zkažených potravin.



Pokud byla teplota delší dobu vyšší než $-18\text{ }^{\circ}\text{C}$, mohou se zmrazené potraviny částečně nebo úplně rozmrazit. Tím se zkrátí trvanlivost potravin.

Zkontrolujte, zda jsou zmrazené potraviny částečně nebo úplně rozmrazené. V takovém případě tyto potraviny co nejrychleji spotřebujte nebo je před opětovným zmrazením dále zpracujte (vařením nebo pečením).

Než vypnete teplotní alarm, měli byste zjistit a odstranit jeho příčinu.

Kdyby Vás varovný tón rušil, můžete ho předčasně vypnout.



■ Stiskněte  .

Varovné hlášení bylo potvrzeno:  
zhasne a varovný tón utichne.

Na displeji se zobrazuje spouštěcí obrazovka: na ukazateli teploty asi 1 minutu bliká nejvyšší teplota, jaká dosud panovala v přístroji. Potom ukazatel teploty přejde na aktuální teplotu v přístroji.

Teplotní alarm

Přístroj je vybavený teplotním alarmem, aby nepozorovaně nevzrostla teplota v mrazicí zóně.

Když se příliš zvýší teplota, zobrazuje se na ukazateli teploty červeně  . Navíc zní varovný tón, dokud neskončí stav alarmu nebo není varovný tón předčasně vypnut.

Kdy přístroj teplotní rozsah rozpozná jako rozsah příliš vysokých teplot, závisí na nastavené teplotě.

Akustický a optický signál je případně vydán v následujících situacích:



- Zapnete přístroj a teplota v některé teplotní zóně se příliš liší od nastavené teploty.
- Přerovnáte a vyjímáte zmrazené potraviny, při tom se dovnitř dostane příliš mnoho teplého vzduchu z místnosti.
- Zmrazujete větší množství potravin.
- Zmrazujete teplé čerstvé potraviny.
- Došlo k výpadku sítě.
- Přístroj je vadný.

Alarm dvířek

Alarm dvířek při ručním otevření dvířek

Dvířka přístroje jsou delší dobu otevřená.

Přístroj je vybavený alarmem dvířek, aby se zabránilo ztrátě energie při otevřených dvířkách přístroje a aby byly uložené chlazené potraviny chráněné před teplem.

Když jsou dvířka přístroje otevřená delší dobu, na ukazateli teploty se zobrazuje žlutě  . Navíc zní varovný tón a pomalu bliká vnitřní osvětlení.



Dobu do začátku alarmu dvířek lze změnit (viz kapitola „Provedení dalších nastavení“).

Akustický varovný tón alarmu dvířek lze vypnout (viz kapitola „Provedení dalších nastavení“).

Jakmile dvířka přístroje zavřete, utichne varovný tón a na displeji zhasne  .

Předčasné vypnutí alarmu dvířek

■ Stiskněte  .



Varovný tón utichne,   zhasne a vnitřní osvětlení bude trvale svítit.

Pokud nezavřete dvířka přístroje, alarm dvířek se asi po 1 minutě bude opakovat.

Alarm dvířek při automatickém otvírání dvířek



Zavírání ActiveDoor přichází brzy.

Přístroj je vybavený alarmem dvířek, aby se zabránilo ztrátě energie při otevřených dvířkách přístroje a aby byly uložené chlazené potraviny chráněné před teplem.

Když jsou dvířka přístroje příliš dlouho otevřená, zobrazí se na displeji žlutě  . Navíc zní varovný tón a pomalu bliká vnitřní osvětlení.



Dobu do spuštění alarmu dvířek **nelze** změnit.

Akustický varovný tón alarmu dvířek lze vypnout (viz kapitola „Provedení dalších nastavení“).



Po krátké chvíli se dvířka automaticky zavřou. Varovný tón utichne a   na displeji zhasne.

Předčasné vypnutí alarmu dvířek ActiveDoor

■ Stiskněte na displeji  .

Varovný tón utichne, symbol   zhasne a vnitřní osvětlení bude trvale svítit.

Pokud nezavřete dvířka přístroje, alarm dvířek se asi po 1 minutě bude opakovat.

Na ukazateli teploty se zobrazuje žlutě  . Navíc zní varovný tón a pomalu bliká vnitřní osvětlení (viz odstavec „Alarm dvířek: Dvířka přístroje jsou delší dobu otevřená“).

Zmrazování a uchovávání

Co se stane při zmrazení čerstvých potravin?

 Ohrožení zdraví požitím zkažených potravin.

Pokud byla teplota delší dobu vyšší než $-18\text{ }^{\circ}\text{C}$, mohou se zmrazené potraviny částečně nebo úplně rozmrazit. Tím se zkrátí trvanlivost potravin.

Zkontrolujte, zda jsou zmrazené potraviny částečně nebo úplně rozmrazené. V takovém případě tyto potraviny co nejrychleji spotřebujte nebo je před opětovným zmrazením dále zpracujte (vařením nebo pečením).

Čerstvé potraviny musí co nejrychleji promrznout, aby zůstala zachována jejich nutriční hodnota, vitaminy, vzhled a chuť.

Jestliže byla potravina zmrazena rychle, má buněčná tekutina málo času na únik z buněk do mezibuněčných prostorů.

Buňky se stahují mnohem méně. Při rozmrazování se může toto jen malé množství tekutiny, které uniklo do mezibuněčných prostorů, vrátit do buněk, takže je ztráta šťávy jen velmi malá. Proto se vytvoří jen malá louže vody.

Maximální mrazicí kapacita

Aby potraviny co nejrychleji promrzly až na jádro, nesmí být překročena maximální mrazicí kapacita. Maximální mrazicí kapacitu během 24 hodin najdete na typovém štítku jako „mrazicí kapacita ...kg/24 h“.

Uchovávání hotových hluboce zmrazených jídel

Kdybyste chtěli uložit hotové hluboce zmrazené jídlo, zkontrolujte již při nákupu v obchodě:

- obal, zda není poškozený
- datum trvanlivosti
- teplotu mrazicí zóny v prodejním mrazáku – musí být $-18\text{ }^{\circ}\text{C}$ nebo nižší

- Hluboce zmrazené potraviny přepravujte pokud možno v izolované tašce a rychle je uložte do přístroje.

Jak sami zmrazíte čerstvé potraviny

Před vložením

- Při množství větším než 2 kg čerstvých potravin zapněte 6 hodin před jejich uložením funkci supermrazení ❄.
- Při ještě větším množství potravin k zmrazení zapněte 24 hodin před jejich uložením funkci supermrazení ❄.

Již uložené zmrazené potraviny tak získají rezervu chladu.

- Zmrazujte jen čerstvé a bezvadné potraviny.

Uvědomte si, že určité potraviny nejsou vhodné k zmrazování. Patří k nim například ty druhy zeleniny, které se obvykle konzumují syrové, jako je listový salát nebo ředkvička.

Tip: Aby se uchovala barva, chuť, aroma a vitamin C, zeleninu před zmrazením spaňte. Ponořte zeleninu po porcích na 2–3 minuty do vařící vody. Potom zeleninu vyjměte a rychle ji zchladte ve studené vodě. Nechte zeleninu odkapat.

Balení mrazených potravin

- Zmrazujte po porcích.

Tip: Abyste zabránili spálení mrazem, zvolte vhodný obal (jako např. mrazicí krabičky).

- Z obalu vytlačte vzduch a obal nepropustně uzavřete.
- Na obal napište jeho obsah a datum zmrazení.

Vkládání potravin ke zmrazení

 Nebezpečí poškození příliš těžkou náplní.

Příliš těžká náplň může vést k poškození mrazicí zásuvky nebo skleněné desky.

Vždy dodržte maximální množství naplnění:

mrazicí zásuvka = 12 kg
skleněná deska = 35 kg

Potraviny k zmrazování se nesmí dotýkat již zmrazených potravin, aby je částečně nerozmrazily.

- Aby potraviny nepřimrzly, vkládejte jen suché obaly.

Aby potraviny rychle promrzly až na jádro, nepřekračujte následující velikosti obalů:

- ovoce a zelenina max. 1 kg
- maso max. 2,5 kg

- malé množství potravin ke zmrazení

Nechte potraviny zmrazit v horních mrazicích zásuvkách.

- Rozprostřete potraviny určené ke zmrazení do široka na dně **horní** mrazicí zásuvky, aby co nejrychleji promrzly.

– vložení maximálního množství potravin ke zmrazení (viz typový štítek)

Když jsou štěrby ventilátoru zastavené, snižuje se chladicí výkon a roste spotřeba energie.

Při vkládání potravin ke zmrazení dbejte na to, abyste nezakryli štěrby ventilátoru.

Tip: Mrazicí zónu můžete flexibilně zvětšit. Když chcete uložit ke zmrazení větší potraviny, jako např. krůtu nebo zvěřinu, můžete vyjmout skleněné desky mezi mrazicími zásuvkami.

- Vyjměte horní mrazicí zásuvky.
- Rozprostřete potraviny určené ke zmrazení do široka na horní skleněné desky, aby co nejrychleji promrzly.

Po zmrazení:

- Vypněte funkci supermrazení ❄.
- Uložte zmrazené potraviny do mrazicích zásuvek a zásuvky opět zasuňte.

Rychlé chlazení nápojů

Lahve, které umístíte do mrazicí zóny za účelem rychlého ochlazení, **nejpozději za jednu hodinu** opět vyjměte. Lahve mohou prasknout.

Výroba kostek ledu

Než zapnete výrobník kostek ledu, dbejte následujícího:

- Výrobník kostek ledu je vyčištěný.
- Příklad je zapnutý.
- Zásuvka na kostky ledu musí být úplně zavřená, protože jinak není možné vyrábět kostky ledu.
- V zásuvce na kostky ledu nahoře se nachází závěsná miska. Když někdy potřebujete větší množství kostek ledu, můžete závěsnou misku jednoduše vyjmout. Výrobník kostek ledu pak bude automaticky vyrábět led, dokud nebude dosaženo maximální hladiny v zásuvce na kostky ledu.

 Ohrožení zdraví kontaminovanou vodou.

Voda, která stojí delší dobu v přírodních potrubích vody, může být kontaminovaná choroboplodnými zárodky a ohrozit Vaše zdraví.

Kostky ledu z prvních 3 výrob po uvedení do provozu vyhodte, protože voda slouží k prvnímu propláchnutí přívodu vody.

To platí jak pro první uvedení do provozu, tak také když byl výrobník kostek ledu delší dobu (déle než 5 dnů) vypnutý.

Po prvním uvedení do provozu může trvat až 24 hodin, než budou vypadávat první kostky ledu z výrobníku do zásuvky.



Po dalším vypnutí a zapnutí výrobníku kostek ledu tento proces trvá maximálně 6 hodin.

Výrobníkem kostek ledu vyrábějte jen množství běžná v domácnosti.

Výrobník kostek ledu vyprodukuje asi 0,8 kg kostek za 24 hodin.

Množství vyrobených kostek ledu závisí na teplotě v mrazicí zóně: **čím nižší je teplota, tím více kostek ledu se za určitou dobu vyrobí.**

Zapnutí/vypnutí výrobniku kostek ledu

- Stiskněte .
- Přejíždějte prstem doleva nebo doprava, dokud se uprostřed nezobrazí .
- Stiskněte .

Při zapnutém výrobniku kostek ledu svítí  oranžově.

Jakmile je mrazicí zóna vychlazená, naplní se výrobník kostek ledu vodou.

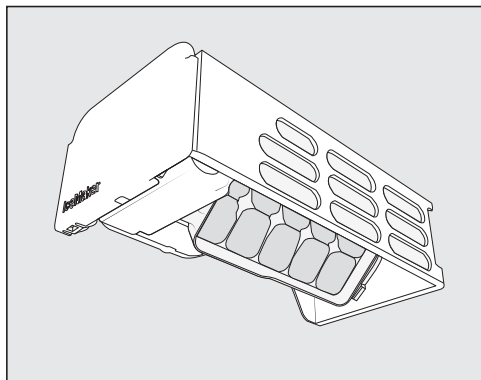

Jakmile voda zmrzne, vypadávají kostky ledu z vestavěné misky na kostky ledu automaticky do závěsné misky. Závěsnou misku pak lze v případě potřeby vyjmout.

Jakmile je závěsná miska nebo zásuvka na kostky ledu plná, výroba kostek ledu se automaticky zastaví. Zásuvka se neplní až po okraj.

Tip: Množství kostek ledu můžete zvýšit tak, že kostky občas rovnoměrně rozložíte.

Tip: Závěsnou misku nebo zásuvku na kostky ledu pravidelně vyprazdňujte, nejpozději poté, co jste déle než jeden týden neodebrali led. Tak budete mít stále čerstvý led a zabráníte shlukování kostek ledu.

Když nechcete vyrábět kostky ledu, můžete výrobník kostek ledu vypnout nezávisle na mrazicí zóně.

Když je výrobník kostek ledu vypnutý, je možné v zásuvce na kostky ledu zmrazovat i potraviny.

- Až bude mít pokračovat výroba kostek ledu, zásuvku na kostky ledu opět úplně zasuňte.

Čištění a ošetřování

Nikdy nesmíte odstranit typový štítek umístěný uvnitř přístroje. Budete ho potřebovat v případě poruchy.

Dbejte na to, aby se nedostala voda do elektroniky nebo do osvětlení.

 Nebezpečí poškození vnikající vlhkostí.

Pára parního čisticího zařízení může poškodit plasty a elektrické komponenty.

Nepoužívejte parní čisticí zařízení na čištění přístroje.

Odmrazování

Přístroj je vybavený systémem „NoFrost“, díky němuž se automaticky odmrazuje.

Vznikající vlhkost se sráží na výparníku a občas se automaticky odmrází a odpaří.

V důsledku automatického odmrazování zůstává přístroj stále bez ledu. Díky tomuto zvláštnímu systému se potraviny částečně nerozmrazí.

Upozornění k čisticímu prostředku

Ve vnitřním prostoru přístroje použijte jen čisticí a ošetřovací prostředky nezávadné pro potraviny.

Abyste nepoškodili povrchy, při čištění **nepoužívejte** tyto prostředky:

- čisticí prostředky obsahující sodu, čpavek, kyseliny nebo chlor
- čisticí prostředky na odstranění vodního kamene
- prostředky na drhnutí (např. prášek na drhnutí, tekutý písek, drsné houbičky)
- čisticí prostředky obsahující rozpouštědla
- čisticí prostředky na nerez
- čisticí prostředky pro myčky nádob
- spreje na pečicí trouby
- čisticí prostředky na sklo
- tvrdé houbičky a kartáče na drhnutí (např. houbičky na hrnce)
- odstraňovače nečistot
- ostrou kovovou škrabku

Na čištění doporučujeme čistou houbovou utěrku, vlažnou vodu a trochu prostředku na ruční mytí.

Příprava přístroje na čištění

■ Vypněte přístroj.

Na displeji se zobrazuje  a je vypnuté chlazení.

- Vyjměte z přístroje potraviny a uložte je na chladném místě.
- Vyjměte na vyčištění příslušenství, které lze vyjmout (viz odstavec „Vyjmutí a rozložení příslušenství pro jeho vyčištění“).

Čištění vnitřního prostoru

Čistěte přístroj pravidelně, nejméně však jednou za měsíc.

Když znečištění působí delší dobu, za určitých okolností již nemusí být možné je odstranit.

Povrchy se mohou zabarvit nebo změnit.

Odstraňujte nečistoty nejlépe ihned.

- Čistěte **vnitřní prostor** čistou houbou utěrkou a vlažnou vodou s trochou prostředku na ruční mytí.
- Po čištění otřete vše čistou vodou a osušte utěrkou.
- Aby přístroj vyvětral a nevytvářely se v něm zápachy, nechte ho ještě chvíli otevřený.

Čištění příslušenství ručně nebo v myčce nádobí

Následující součásti byste měli čistit výhradně **ručně**:

- všechny zásuvky
- výsuvná police s Ice&PizzaBoxem
- výsuvné lišty a ochranné lišty (na skleněných deskách)
- závěsná miska
- lopatka na kostky ledu

Následující součásti jsou **vhodné pro čištění v myčce nádobí**:

 Nebezpečí poškození příliš vysokými teplotami v myčce nádobí. Čištěním v myčce nádobí při teplotě vyšší než 55 °C se některé díly přístroje mohou stát nepoužitelné a například se zdeformovat. Na díly vhodné pro čištění v myčce nádobí volte výhradně programy myčky s teplotou maximálně 55 °C.

Stykem s přírodními barvivy obsaženými např. v mrkvi, rajčatech a kečupu se mohou v myčce nádobí zabarvit plastové součásti. Toto zabarvení nemá vliv na pevnost součástí.

- skleněné desky

Vyjmutí a rozložení příslušenství pro jeho vyčištění

Vyjmutí nejhořejší zásuvky a skleněné desky

- Vytáhněte zásuvku až na doraz.
- Vyklopte zásuvku mírně nahoru a vyjměte ji zešikma nahoru.
- Vytáhněte skleněnou desku včetně vodicích lišt.
- Vytáhněte vodicí lišty na stranu.
- Po vyčištění opět upevněte vodicí lišty na skleněné desce.

Nasazení nejhořejší zásuvky

- Nasadte skleněnou desku včetně vodicích lišt do mrazicí zóny.
- Nasadte zásuvku shora zešikma na vodicí lišty a úplně ji zasuňte.

Čištění a ošetřování

Vyjímání zásuvek a skleněných desek na výsuvných lištách

Magnet na zásuvce je důležitý pro funkci výrobku kostek ledu.

Magnet neodstraňujte.

- Vytáhněte zásuvku až na doraz a vyjměte ji nahoru.

Výsuvné lišty pak opět zasuňte, aby se nemohly poškodit.

- Vytáhněte skleněnou desku i s výsuvnými lištami.

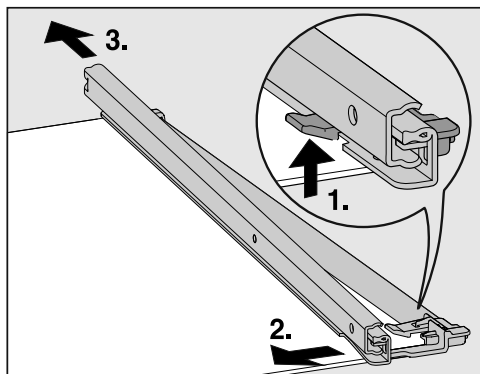

- Odejměte výsuvnou lištu:

1. Zatlačte záchytný háček nahoru.
 2. Posuňte výsuvnou lištu na stranu.
 3. Potom výsuvnou lištu vytáhněte dozadu.
- Stáhněte zadní i přední ochrannou lištu z odkládací plochy.
 - Po vyčištění ochranné lišty opět upevněte na odkládací ploše.

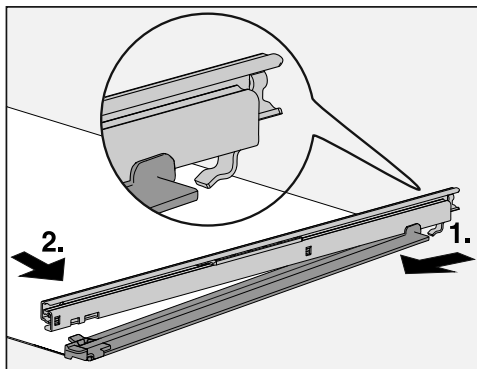

- Připevněte výsuvné lišty na odkládací ploše:

1. K tomu výsuvnou lištu vzadu nasadíte a zahákněte.
2. Potom vpředu zaklapnete záchytný háček.

Nasazení zásuvek

- Nasadíte skleněnou desku včetně výsuvných lišt do mrazicí zóny.
- Zasuňte zásuvku na úplně zasunuté výsuvné lišty.

Vyjmutí Ice&PizzaBoxu s výsuvnou policí

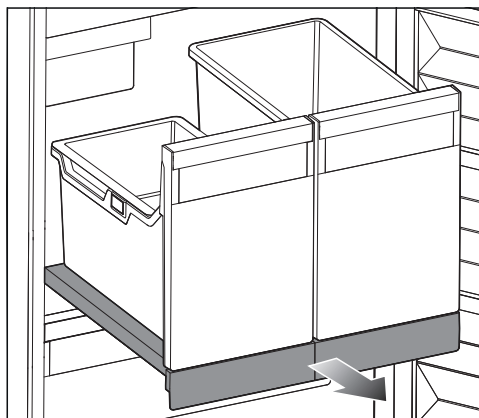

- Výsuvnou polici úplně vytáhněte.

Čištění a ošetřování

- Vyměňte zásuvku na kostky ledu se závěsnou miskou a PizzaBox tak, že je při tom vpředu mírně zvednete.
- Vyprázdňte závěsnou misku, zásuvku na kostky ledu a PizzaBox.

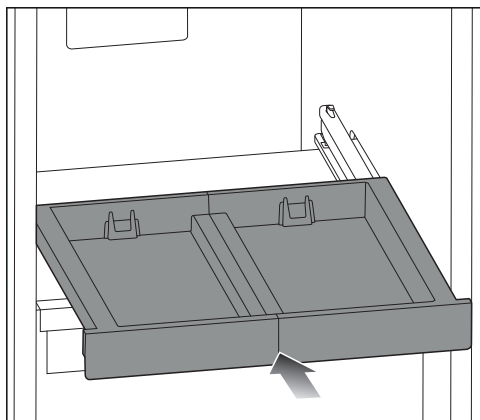

- Výsuvnou polici úplně zasuňte.

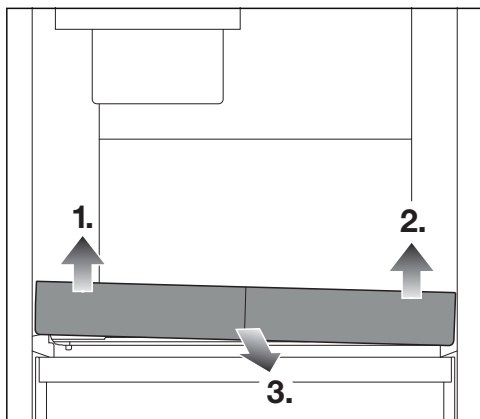

- Výsuvnou polici nejprve zvedněte vlevo vpředu 1.), potom vpravo vpředu 2.) tak, aby se uvolnila z upevnění.

Nyní můžete výsuvnou polici vyjmout dopředu 3.).

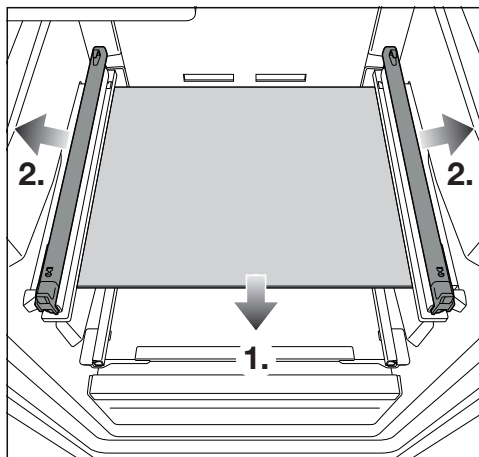

- Vyměňte skleněnou desku 1.) a potom vytáhněte výsuvné lišty na stranu 2.).

Čištění a ošetřování

Opětovné nasazení výsuvné police s Ice&PizzaBoxem

- Nasadíte výsuvné lišty na obou stranách na skleněnou desku.
- Nasadíte skleněnou desku do mrazicí zóny.

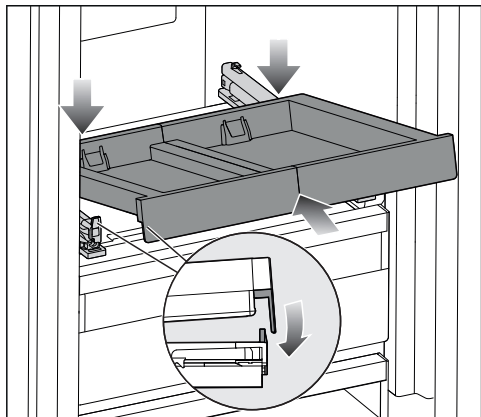

- Nasadíte výsuvnou desku zešikma za přední přičtyku.
- Výsuvnou polici zešikma zasuňte.

Na obou stranách musí být zarážka za přičtykou.

- Výsuvnou polici vpředu usadíte.

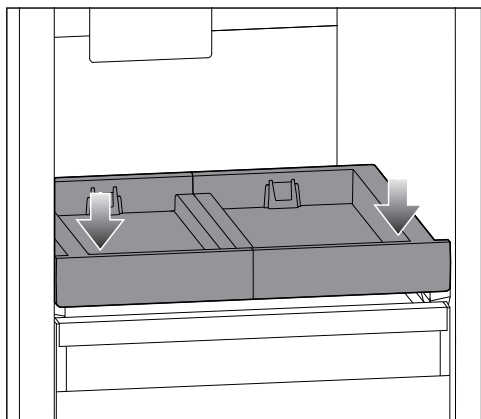

- Výsuvnou polici vředu mírně zatlačte dolů tak, aby zřetelně zaklapla.

- Výsuvnou polici vytahujte a při tom ji lehce podpírejte rukou.
- Nasadíte zásuvku na kostky ledu a PizzaBox na výsuvnou polici.

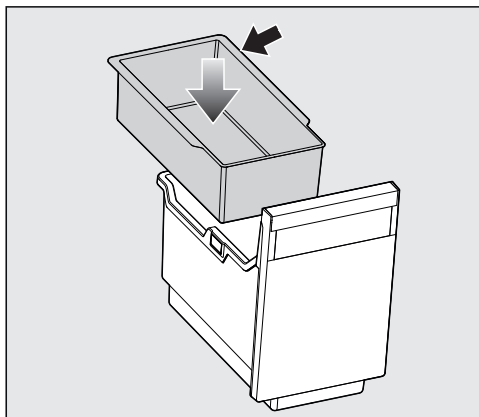

- Nasadíte závěsnou misku dorazovým okrajem směrem dozadu do zásuvky na kostky ledu.
- Výsuvnou polici opět úplně zasuňte.

Čištění misky na kostky ledu

Miska na kostky ledu **není** vyjímatelná, a proto ji musíte uvést do čisticí polohy.

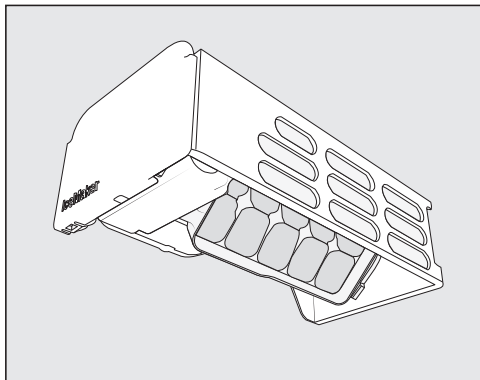

Vyčistěte misku na kostky ledu:

- Před vypnutím výrobce kostek ledu na delší dobu.
- Musíte pravidelně odstraňovat zbytky ledu a vody.

Nastavení čisticí polohy misky na kostky ledu Ⓞ

Než misku na kostky ledu nastavíte do čisticí polohy, dbejte následujícího:

- Je zapnutý výrobce kostek ledu.
- Je prázdná a úplně zasunutá zásuvka na kostky ledu.

- Stiskněte ⚙.
- Přejíždějte prstem doleva nebo doprava, dokud se uprostřed nezobrazí Ⓞ.
- Stiskněte Ⓞ.

Nyní nějakou dobu trvá, než se miska na kostky ledu otočí do čisticí polohy.

Po skončení pohybu misky na kostky ledu se na displeji objeví symbol ✓.

- Pro opuštění této nastavovací úrovně stiskněte ↵.
- Vyměňte zásuvku na kostky ledu.
- Vyčistěte misku a zásuvku na kostky ledu vlažnou vodou a trochou prostředku na ruční mytí. Důkladně opláchněte čistou vodou a vše osušte utěrkou.
- Zásuvku na kostky ledu opět nasadíte.
- Po čištění stiskněte informační údaj ✓.

Budete slyšet, jak se miska na kostky ledu opět otáčí zpět do své výchozí polohy.

Čištění těsnění dvířek

⚠ Nebezpečí poškození chybným čištěním.

Tuky nebo oleji ošetřovaná těsnění dvířek mohou zteřet.

Neošetřujte těsnění dvířek oleji nebo tuky.

- Těsnění dvířek čistěte pravidelně jen čistou vodou a potom je důkladně osušte utěrkou.

Čištění a ošetřování

Čištění větracích a odvětrávacích profilů

Usazený prach zvyšuje spotřebu energie.

- Větrací a odvětrávací profily čistěte pravidelně štětcem nebo vysavačem (používejte na to např. sací štětec pro vysavače Miele).

Po čištění

- Nasadte všechny součásti do přístroje.
- Příkladně znovu zapněte.

Přístroj začne znovu chladit.

- Zapněte na nějakou dobu funkci supermrazení ❄️, aby se rychle vychladila mrazicí zóna.
- Zasuňte mrazicí zásuvky se zmraženými potravinami do mrazicí zóny, jakmile dostatečně klesne teplota v mrazicí zóně.
- Jakmile bude dosaženo konstantní teploty mrazicí zóny nejméně -18 °C , vypněte funkci supermrazení ❄️.
- Zavřete dvířka přístroje.

Většinu poruch a chyb můžete odstranit sami. V mnoha případech můžete ušetřit čas a peníze, protože nemusíte kontaktovat servisní službu.

Na www.miele.cz/support/customer-assistance obdržíte další informace k samostatnému odstranění poruch.



Až do odstranění poruchy pokud možno neotvírejte přístroj, abyste minimalizovali ztrátu chladu.

Problém	Příčina a odstranění
<p>Stále častěji a na delší dobu se zapíná kompresor, teplota v přístroji je příliš nízká.</p>	<p>Jsou zastavené nebo zaprášené větrací a odvětrávací profily.</p> <ul style="list-style-type: none"> ■ Nezakrývejte větrací a odvětrávací profily. ■ Odstraňujte pravidelně prach z větracích a odvětrávacích profilů.
	<p>Byla často otvírána dvířka přístroje nebo byla nově uložena nebo zmrazena velká množství potravin.</p> <ul style="list-style-type: none"> ■ Dvířka přístroje otvírejte jen v případě potřeby a na co nejkratší dobu. <p>Potřebná teplota se po nějaké době opět nastaví sama.</p>
	<p>Nejsou správně zavřená dvířka přístroje. Případně se v mrazicí zóně již vytvořila tlustší vrstva ledu.</p> <ul style="list-style-type: none"> ■ Zavřete dvířka přístroje. <p>Potřebná teplota se po nějaké době opět nastaví sama.</p> <p>Pokud se již vytvořila tlustá vrstva ledu, sníží se chladičový výkon, čímž naroste spotřeba energie.</p> <ul style="list-style-type: none"> ■ Přístroj odmrzte a vyčistěte.
	<p>Je příliš vysoká teplota okolí. Čím vyšší je teplota okolí, tím déle běží kompresor.</p> <ul style="list-style-type: none"> ■ Dbejte pokynů v kapitole „Instalace“, odstavec „Místo instalace“.
	<p>Přístroj nebyl správně zabudován do výklenku.</p> <ul style="list-style-type: none"> ■ Přístroj zabudujte podle pokynů uvedených v příloženém montážním návodu.
	<p>Je nastavená příliš nízká teplota v přístroji.</p> <ul style="list-style-type: none"> ■ Opravte nastavení teploty.
	<p>Bylo zmrazeno větší množství potravin naráz.</p>

Odstraňování závad

Problém	Příčina a odstranění
	<ul style="list-style-type: none">■ Dbejte pokynů v kapitole „Zmrazování a uchovávání“. <p>Je ještě zapnutá funkce supermrazení ❄️.</p> <ul style="list-style-type: none">■ Pro úsporu energie funkci supermrazení ❄️ sami předčasně vypněte.







Všeobecné problémy s přístrojem







Problém	Příčina a odstranění
Nezazní varovný tón, přestože jsou již delší dobu otevřená dvířka přístroje.	<p>Nejedná se o závadu. Varovný tón byl vypnut v nastavovacím módu. Když chcete akustický alarm opět zapnout:</p> <ul style="list-style-type: none">■ Stiskněte 🗲.■ Přejíždějte prstem doleva nebo doprava, dokud se uprostřed nezobrazí 🗲.■ Stiskněte 🗲.■ Zvolte požadovanou hlasitost přejížděním prstu na pruhu segmentů doprava.■ Stisknutím pruhu segmentů potvrďte požadované nastavení. <p>Při zapnutých varovných a signálních tónech se zobrazuje 🗲 orange.</p>

Hlášení na displeji







	Příčina a odstranění
Na úvodním displeji svítí ■, přístroj nemá žádný chladicí výkon, lze ho však obsluhovat a je funkční vnitřní osvětlení.	<p>Je zapnutý výstavní provoz.</p> <ul style="list-style-type: none">■ Stiskněte 🏠.■ Stiskněte 🗲.■ Přejíždějte prstem doleva nebo doprava, dokud se uprostřed nezobrazí ■.■ Stiskněte ■. <p>Po vypnutí výstavního provozu ■ se přístroj vypne a musíte ho znovu zapnout.</p>





Odstraňování závad

	Příčina a odstranění
<p>Na displeji svítí žlutě  a navíc zní varovný tón.</p>	<p>V přístroji není zásuvka na kostky ledu. Po zavření dvířek přístroje zazní signální tón.</p> <ul style="list-style-type: none"> ■ Stiskněte na displeji . <p>Varovné hlášení bylo potvrzeno a signální tón utichne. Na displeji se opět zobrazuje skutečná okamžitá teplota.</p> <ul style="list-style-type: none"> ■ Nasadte zásuvku na kostky ledu opět správně do přístroje nebo vypněte výrobník kostek ledu.
	<p>Nebylo provedeno připojení na vodovodní vodu.</p> <ul style="list-style-type: none"> ■ Zajistěte, aby bylo správně provedeno připojení na vodovodní vodu.
	<p>Není otevřený přívod vody.</p> <ul style="list-style-type: none"> ■ Otevřete uzavírací kohout.
	<p>Je zalomená hadice.</p> <ul style="list-style-type: none"> ■ Zkontrolujte hadici, a pokud je vadná, nahradte ji výhradně originálním náhradním dílem Miele.
	<p>Je příliš nízký připojovací tlak vody.</p> <ul style="list-style-type: none"> ■ Zkontrolujte, zda je připojovací tlak vody mezi 150 kPa a 620 kPa (1,5 baru a 6,2 baru).
<p>Na displeji svítí žlutě  a navíc zní signální tón.</p>	<p>Je plná zásuvka výrobniku kostek ledu.</p> <ul style="list-style-type: none"> ■ Zásuvku vyjměte a vyprázdněte.
<p>Na displeji svítí žlutě , navíc zní varovný tón a pomalu bliká vnitřní osvětlení.</p>	<p>Aktivoval se alarm dvířek. Funkce ActiveDoor není aktivovaná.</p> <ul style="list-style-type: none"> ■ Stiskněte na displeji . <p>Varovný tón utichne, symbol  zhasne a vnitřní osvětlení bude opět trvale svítit.</p> <ul style="list-style-type: none"> ■ Zavřete dvířka přístroje.



	Příčina a odstranění
<p>Na ukazateli teploty svítí červeně  , navíc zní varovný tón.</p>	<p>Byl aktivován teplotní alarm, mrazicí zóna je v závislosti na nastavené teplotě příliš teplá nebo příliš studená.</p> <p>Důvody toho mohou být například:</p> <ul style="list-style-type: none"> – Byla často otvírána dvířka přístroje. – Bylo zmrazováno velké množství potravin, aniž byla zapnuta funkce supermrazení. – Došlo k delšímu výpadku sítě (výpadku proudu). – Přístroj je vadný. <p>■ Stiskněte  .</p> <p>Varovné hlášení bylo potvrzeno:   zhasne a varovný tón utichne.</p> <p>Na displeji asi 1 minutu bliká nejvyšší teplota, jaká v přístroji dosud panovala. Potom ukazatel teploty přejde na aktuální teplotu.</p> <p>Blikající zobrazení teploty můžete předčasně zrušit:</p> <p>■ Stiskněte ukazatel teploty.</p> <p>Zobrazená nejvyšší teplota se vymaže. Potom se na ukazateli teploty opět objeví skutečná aktuální teplota mrazicí zóny.</p> <p>■ Zrušte stav alarmu.</p> <p>■ Podle teploty zkontrolujte potraviny, zda nejsou částečně nebo dokonce úplně rozmrazené. Pokud tomu tak je, potraviny před opětovným zmrazením dále zpracujte (uvařte nebo upečte).</p>

Odstraňování závad

	Příčina a odstranění
<p>Na displeji svítí červeně  a navíc zní varovný tón.</p>	<p>Je indikován výpadek sítě: teplota v přístroji v posledních dnech nebo hodinách stoupla příliš vysoko vinou výpadku sítě nebo přerušení proudu.</p> <ul style="list-style-type: none"> ■ Stiskněte . <p>Chybové hlášení bylo potvrzeno:  zhasne a varovný tón utichne.</p> <p>Na ukazateli teploty asi 1 minutu bliká nejvyšší teplota, jaká dosud panovala v přístroji. Potom ukazatel teploty přejde na aktuální teplotu.</p> <p>Blikající zobrazení teploty můžete předčasně zrušit:</p> <ul style="list-style-type: none"> ■ Stiskněte ukazatel teploty. <p>Zobrazená, nejvyšší teplota se vymaže. Potom se na ukazateli teploty opět objeví skutečná okamžitá teplota. Přístroj pak pracuje dále s posledním nastavením teploty.</p> <ul style="list-style-type: none"> ■ Zrušte stav alarmu. ■ Podle teploty zkontrolujte potraviny, zda nejsou částečně nebo dokonce úplně rozmrazené. Pokud tomu tak je, potraviny před opětovným zmrazením dále zpracujte (uvařte nebo upečte).
<p>Na displeji svítí červeně , případně se zobrazuje chybový kód F s číslicemi. Navíc zní varovný tón.</p>	<p>Vyskytuje se porucha.</p> <ul style="list-style-type: none"> ■ Vypněte varovný tón stisknutím  na displeji. ■ Zavolejte servisní službu. <p>Pro nahlášení poruchy budete k zobrazenému chybovému kódu potřebovat také označení modelu a sériové číslo svého přístroje. Tyto informace si můžete nechat hned zobrazit:</p> <ul style="list-style-type: none"> ■ Stiskněte za tím účelem na displeji . <p>Na displeji se zobrazí potřebné údaje o přístroji. Potvrzením pomocí  opustíte zobrazení informací a znovu se Vám zobrazí chybový kód.</p> <p>Přístroj můžete vypnout také přímo ze zobrazení chyby.</p>
	<p>Zobrazuje se chyba přístroje: tento údaj má vždy přednost a ukončí každé nastavování, které právě provádíte.</p> <p>Chyba přístroje se zobrazuje přednostně před existujícím alarmem dvířek nebo teplotním alarmem.</p>

	Příčina a odstranění
Na displeji svítí červeně   a navíc zní varovný tón.	<p>Vyskytuje se porucha výrobniku kostek ledu.</p> <ul style="list-style-type: none"> ■ Vypněte varovný tón stisknutím   na displeji. ■ Zavolejte servisní službu.

Problémy s automatickým otvíráním dvířek







Problém	Příčina a odstranění
Dvířka se otvírají změnou rychlostí.	Nejedná se o závadu! Rychlost se může měnit podle toho, jak je naplněná vnitřní strana dvířek.
Na displeji se zobrazuje . Nedá se uložit úhel otevření dvířek.	<p>Byl zvolen příliš malý úhel otevření dvířek.</p> <ul style="list-style-type: none"> ■ Zvolte úhel otevření dvířek nejméně 70°. Pro bezvadné vytahování zásuvek je optimální úhel otevření dvířek 90°.
Dvířka přístroje nereagují na poklepání.	<p>Klepání je příliš slabé.</p> <ul style="list-style-type: none"> ■ Zvyšte citlivost snímače poklepu (viz kapitola „Popis přístroje“, odstavec „Automatické otvírání dvířek (ActiveDoor)“).
	<p>Je zapnutý režim dovolená. Pro úsporu elektrické energie je automatické otvírání dvířek deaktivované.</p> <ul style="list-style-type: none"> ■ Otevřete dvířka přístroje rukou. <p>Jakmile režim dovolená vypnete, bude automatické otvírání dvířek znovu aktivované.</p>
	<p>Není aktivovaná funkce klepání.</p> <ul style="list-style-type: none"> ■ Aktivujte automatické otvírání dvířek (viz kapitola „Provedení dalších nastavení“, odstavec „Automatické otvírání dvířek (ActiveDoor) “).
Dvířka přístroje nereagují na hlasový příkaz.	<p>Není vytvořený hlasový asistent.</p> <ul style="list-style-type: none"> ■ Proved'te nastavení v aplikaci Miele.
	<p>Je zapnutý režim dovolená. Pro úsporu elektrické energie je automatické otvírání dvířek deaktivované.</p> <ul style="list-style-type: none"> ■ Otevřete dvířka přístroje rukou. <p>Jakmile režim dovolená vypnete, bude automatické otvírání dvířek znovu aktivované.</p>
	<p>Není aktivované automatické otvírání dvířek.</p> <ul style="list-style-type: none"> ■ Aktivujte automatické otvírání dvířek (viz kapitola „Provedení dalších nastavení“, odstavec „Automatické otvírání dvířek (ActiveDoor) “).

Odstraňování závad

Vnitřní osvětlení

Problém	Příčina a odstranění
 Nebezpečí úrazu elektrickým proudem při odhalených součástech pod napětím. Když sundáte kryt světla, můžete se dostat do styku se součástmi pod napětím. Neodstraňujte kryt světla. LED osvětlení smí vyměňovat a opravovat výhradně servisní služba.	

 Nebezpečí úrazu LED osvětlením. Toto osvětlení odpovídá skupině rizika RG 2. Když je vadný kryt, může dojít k poranění očí. Při poškozeném krytu lampy se nedívejte optickými nástroji (lupou apod.) z bezprostřední blízkosti do osvětlení.	
---	--

Problém	Příčina a odstranění
Nefunguje vnitřní osvětlení.	Přístroj není zapnutý. ■ Zapněte přístroj.
	Je zapnutý režim sabat  : displej je černý a přístroj chladí. ■ Stiskněte černý displej. Objeví se  . ■ Stiskněte  .  svítí oranžově. ■ V nastavovacím módu  stiskněte symbol  . Když je režim sabat vypnutý, svítí symbol  bíle.
	Vnitřní osvětlení se asi po 15 minutách, kdy byla otevřena dvířka přístroje, automaticky vypne kvůli přehřátí. Pokud důvodem není toto, vyskytuje se porucha. ■ Zavolejte servisní službu.

Na www.miele.com/service obdržíte informace k samostatnému odstranění poruch a k náhradním dílům Miele.

Kontakt při závadách

Při závadách, které nedokážete odstranit sami, podejte prosím zprávu například Vašemu specializovanému prodejci Miele nebo servisní službě Miele.

Servisní službu Miele si můžete vyžádat online na www.miele.com/service. Kontaktní údaje servisní služby Miele najdete na konci tohoto dokumentu.

Servisní služba vyžaduje označení modelu a výrobní číslo (Fabr./SN/Nr.). Oba údaje naleznete na typovém štítku ve vnitřním prostoru přístroje nebo dle modelu v nastavovacím módu pod informace **i**.

Databáze EPREL

Od 1. března 2021 lze nalézt informace k označování energetické spotřeby a požadavkům na ekologický design v evropské databázi produktů (EPREL). Databázi produktů získáte na <https://eprel.ec.europa.eu/>. Zde budete vyzváni, abyste zadali označení modelu.

Označení modelu naleznete na typovém štítku ve vnitřním prostoru přístroje nebo dle modelu v nastavovacím módu pod informace **i**.

Miele		XXXXXXXX ← Nr. XX/XXXXXXXXXX.	
WEINTEMPERATURSCHNAP-INTERNETISCH-MODELL MULTITEMPERATURE WINE STORAGE CABINET-UNDERAVORSTOP ARMOIRE DE MISE EN TEMP. DES VINS/MOD. ENCASTRABLE SOUS PLAN FRIGORIF. A CONDIZIONAMENTO VINO/MOD. IN POTREBIAZ EN CUMERA BRNÍK NA TEMPEROVÁNÍ VÍNA			
Klasse/Class Classe/Clase SN-ST	Ap-Type/AP-Type AP-Type/AP-Tipo	Bruttinhalt/Gross Capacity Volume Brut/Capacità Bruta XXXX l	Gefriervermögen/Freezing Capacity Pouvoir de Congel./Capac. Congeladora
Nutzinhalt Net Capacity Volume Utile Capac. Util	Ges / K / G / WINE / KALT Tot / R / F / WINE / CHILL Tot / R / C / WINE / CHILL Tot / F / C / WINE / CHILL	R600a: XXg	

Záruka

Záruční doba činí 2 roky.

Záruční podmínky se řídí platnými právními předpisy. Informace k záručním podmínkám naleznete na www.miele.cz.

Informace

Prohlášení o shodě

Miele tímto prohlašuje, že tato kombinace chladničky s mrazničkou odpovídá směrnici 2014/53/EU.

Úplný text prohlášení o shodě EU je k dispozici na následující internetové adrese:

- www.miele.cz
- Servis, vyžádání informací, návody k obsluze na <https://miele.cz/navody> uvedením názvu výrobku nebo výrobního čísla

Kmitočtové pásmo	2,4000 GHz – 2,4835 GHz
Maximální vysílací výkon	< 100 mW

Autorská práva a licence

Pro obsluhu a řízení komunikačního modulu využívá Miele vlastní nebo jiné softwarové aplikace, na které se nevztahují licenční podmínky platné pro tzv. otevřený software. Tyto aplikace nebo softwarové komponenty jsou chráněny autorským právem. Je nutné respektovat pravomoci společnosti Miele a třetích stran, vyplývající z autorského práva.

Součástí komunikačního modulu integrovaného v přístroji jsou také softwarové komponenty, které jsou v rámci licenčních podmínek upravujících otevřený software předávány dále. Obsažené komponenty s otevřeným zdrojovým kódem spolu příslušnými údaji o autorských právech, kopiemi aktuálně platných licenčních podmínek a případné další informace jsou dostupné lokálně prostřednictvím IP adresy a internetového prohlížeče ([http\[s\]://<ip adresa>/Licenses](http[s]://<ip adresa>/Licenses)). Úpravy poprodejních záruk licenčních podmínek pro komponenty s otevřeným zdrojovým kódem vymezené na tomto místě platí jen ve vztahu k příslušným držitelům práv.

Miele spol. s r.o.
Holandská 4, 639 00 Brno
Tel.: 543 553 111-3
Fax: 543 553 119
Servis-tel.: 543 553 741-5
E-mail: info@miele.cz
Internet: www.miele.cz

Servisní služba Miele
příjem servisních zakázek
800 MIELE1
(800 643531)

Miele & Cie. KG
Carl-Miele-Straße 29
33332 Gütersloh
Německo

FNS 7794 ...

cs-CZ

M.-Nr. 12 585 030 / 02