













Bruksanvisning Fryseskap



Bruks- og monteringsanvisningen **må** leses før oppstilling – installasjon – igangsetting. På denne måten beskytter du deg selv og unngår skader.

Innhold

| | |
|---|-----------|
| Sikkerhetsregler | 5 |
| Aktivt miljøvern | 14 |
| Installasjon | 15 |
| Oppstillingssted..... | 15 |
| Klimaklasse | 16 |
| Ventilasjon | 16 |
| Side-by-side kombinasjoner | 17 |
| Montering | 17 |
| Bankesensor | 17 |
| Avstandsplater | 18 |
| Justering av kjøle-/fryseskapet | 18 |
| Nivelleringsskinner | 18 |
| Tilkobling til strømmettet..... | 19 |
| Dekklister..... | 19 |
| Møbeldør | 19 |
| - Møbeldørens vekt | 19 |
| Innbyggingsmål..... | 20 |
| Innbygging i et høyskap/sett fra siden..... | 20 |
| Tilkoblinger og ventilasjon | 21 |
| Fast vanntilkobling..... | 22 |
| Henvisninger til fast vanntilkobling | 22 |
| Vanntilførsel..... | 23 |
| Elektrotilkobling | 25 |
| Energisparing | 27 |
| Beskrivelse av skapet | 28 |
| Startdisplay | 30 |
| Slik fungerer betjeningen | 30 |
| Innstillingsmodus  | 31 |
| Automatisk døråpning (ActiveDoor) | 33 |
| ... per bankesignal | 33 |
| ... per talekommando..... | 34 |
| Innredning..... | 34 |
| Ice- & PizzaBox..... | 34 |
| Vippe den øverste skuffen | 35 |
| Fleksibel utforming av fryseseonen(VarioRoom)..... | 35 |
| Medfølgende tilbehør | 35 |
| Ekstraustyr: | 35 |
| Inn- og utkobling av skapet | 36 |
| Før første gangs bruk | 36 |
| Tilkobling av skapet | 36 |
| Innkobling av kjøle-/fryseskapet | 36 |

| | |
|--|-----------|
| Utkobling av kjøle-/fryseskapet..... | 36 |
| Vær oppmerksom på følgende ved lengre fravær | 36 |
| Den rette temperaturen | 37 |
| Temperaturdisplay | 37 |
| Innstilling av temperatur..... | 37 |
| Mulige innstillingsverdier | 37 |
| Bruk av SuperFrost | 38 |
| Flere innstillinger | 39 |
| Forklaringer på de ulike innstillingene..... | 39 |
| Party-modus  | 39 |
| Slå på låsefunksjon  /  | 39 |
| Sabbat-modus  | 39 |
| Automatisk døråpning (ActiveDoor)  | 40 |
| Endre tidsrommet frem til døralarmen  utløses ved manuell døråpning | 43 |
| Miele@home..... | 43 |
| Endre lydstyrke for varsel- og signaltoner  /  | 45 |
| Endre lysstyrke i displayet  | 45 |
| Slå av messeinnstilling  | 45 |
| Nullstille innstillinger til fabrikkinnstilling  | 45 |
| Informasjon  | 45 |
| Temperatur- og døralarm..... | 46 |
| Frysing og lagring | 48 |
| Hva skjer når ferske matvarer fryses inn? | 48 |
| Maksimal frysekapasitet..... | 48 |
| Lagring av ferdig frysemat | 48 |
| Ferske matvarer som du fryser inn selv..... | 48 |
| Produksjon av isbiter..... | 50 |
| Inn-/utkobling av isbitmaskinen  | 51 |
| Rengjøring og stell | 52 |
| Avriming | 52 |
| Henvisninger til rengjøringsmidler | 52 |
| Klargjøring av kjøle-/fryseskapet for rengjøring | 52 |
| Rengjøre skapet innvendig | 53 |
| Rengjøre tilbehør for hånd eller i oppvaskmaskinen..... | 53 |
| Ta ut og ta fra hverandre tilbehøret for rengjøring | 53 |
| Rengjøring av dørpakning..... | 57 |
| Rengjøring av ventilasjonsarealer..... | 57 |
| Etter rengjøringen | 57 |
| Feilretting..... | 58 |

Innhold

| | |
|---------------------------------|-----------|
| Serviceavdeling | 65 |
| Kontakt ved feil | 65 |
| EPREL-database..... | 65 |
| Garanti | 65 |
| Informasjon | 66 |
| Samsvarserklæring..... | 66 |
| Opphavsretter og lisenser | 66 |

Dette kjøle-/fryseskapet oppfyller de påbudte sikkerhetskravene. Bruk som ikke er forskriftsmessig, kan imidlertid føre til skader på personer og gjenstander.

Les den vedlagte bruks- og monteringsanvisningen nøye før du tar i bruk kjøle-/fryseskapet. Den gir viktige opplysninger om innbygging, sikkerhet, bruk og vedlikehold. På denne måten beskytter du deg selv og unngår skader på kjøle-/fryseskapet.

I henhold til internasjonal standard IEC 60335-1 ber Miele uttrykkelig om at all tilgjengelig informasjon om installasjon av kjøle-/fryseskapet samt sikkerhetshenvisninger og advarsler må leses nøye og følges.

Miele kan ikke gjøres ansvarlig for skader som skyldes at disse henvisningene ikke blir fulgt.

Ta vare på bruks- og monteringsanvisningen og gi den videre til en eventuell senere eier.

Sikkerhetsregler

Forskriftsmessig bruk

► Kjøle-/fryseskapet er bestemt for bruk i husholdningen og på husholdningsliknende steder, som f.eks.

- i butikker, kontorer og lignende arbeidsomgivelser

- på gårdsbruk

- av kunder på hoteller, moteller, pensjonater og andre typiske bo-miljø.

Dette skapet er ikke bestemt for utendørs bruk.

► Skapet skal kun brukes innenfor rammen av hva som er vanlig innen husholdning, til oppbevaring av frysevarer, frysing av ferske matvarer og til å lage is.

Annen bruk er ikke tillatt.

► Kjøle-/fryseskapet er ikke egnet for lagring og kjøling av medikamenter, blodplasma, laboratoriepreparater eller lignende stoffer eller produkter som ligger til grunn for direktivet om medisinsk utstyr. Feilaktig bruk av kjøle-/fryseskapet kan føre til skader på de lagrede matvarene eller at de blir fordervet. Videre er kjøle-/fryseskapet ikke egnet for drift i områder med eksplosjonsfare.

Miele kan ikke gjøres ansvarlig for skader som skyldes ureglementert bruk eller feil betjening.

► Personer (inkludert barn), som på grunn av sin psykiske eller fysiske tilstand eller pga. sin uerfarenhet eller uvitenhet ikke er i stand til å betjene kjøle-/fryseskapet på en sikker måte, må være under tilsyn av en ansvarlig person.

De får bare bruke kjøle-/fryseskapet uten tilsyn, dersom de har fått opplæring i sikker bruk og forstår mulige farer ved feil betjening.

Barn i husholdningen

► Barn under 8 år må holdes vekk fra skapet, med mindre de er under konstant tilsyn.

► Barn over åtte år får bare betjene skapet uten tilsyn, dersom betjeningen er forklart slik, at de kan bruke det på en sikker måte. Barn må kunne se og forstå mulige farer ved feil betjening.

► Barn må ikke rengjøre eller vedlikeholde skapet uten tilsyn.

► Hold øye med barn som befinner seg i nærheten av skapet. Ikke la barn leke med skapet.

► Fare for kvelning! Hvis barn leker med forpakkingsmaterialer, kan de vikle seg inn i f.eks. folie eller trekke den over hodet og kveles. Hold forpakkingsmaterialene vekk fra barn.

Teknisk sikkerhet

► Det er testet at kjølemiddelkretsløpet er tett. Kjøle-/fryseskapet er i overensstemmelse med gjeldene sikkerhetsregler samt de relevante EU-retningslinjene.



Ved skade på kjølekretsløpet: Kjølemiddel og olje kan lekke ut og antennes.

► Advarsel: Brannfare/brennbare materialer. Dette symbolet er plassert på kompressoren og indikerer brennbare materialer. Ikke fjern denne etiketten.

Kjølemiddelet (informasjon på typeskiltet) er miljøvennlig, men brennbar.

Bruken av dette miljøvennlige kjølemiddelet fører delvis til økt driftsstøy. I tillegg til støy fra kompressoren, kan det forekomme strømningslyder i hele kjølekretsløpet. Disse effektene kan dessverre ikke unngås, men de har ingen innflytelse på kjøle-/fryseskapets funksjon. Pass på at ingen deler av kjølekretsløpet blir skadet under transport og innbygging/oppstilling av kjøle-/fryseskapet. Kjølemiddel som spruter ut kan skade øynene, og kjølemiddel som lekker ut kan antennes.

Ved skader:

- Unngå åpen ild eller antenneskilder.
- Koble kjøle-/fryseskapet fra el-nettet.
- Gjennomluft rommet der kjøle-/fryseskapet står i noen minutter.
- Ta kontakt med Mieleles serviceavdeling.

► Jo mer kjølemiddel det er i et kjøle-/fryseskap, desto større må rommet være, der skapet skal stå. Ved en eventuell lekkasje kan det i for små rom dannes en brennbar gass-luft-blanding. Per 8 g kjølemiddel må rommet være minst 1 m³ stort. Mengden kjølemiddel står på typeskiltet innvendig i kjøle-/fryseskapet.

► Tilkoblingsdataene (sikring, frekvens, spenning) på skapets typeskilt må stemme overens med dataene for el-nettet, slik at det ikke oppstår skader på skapet. Sammenlign disse dataene før tilkobling. Spør elektrofagfolk hvis du er i tvil.

Sikkerhetsregler

- ▶ Sikkerheten for skapets elektriske anlegg garanteres kun hvis det kobles til et forskriftsmessig installert jordingssystem. Det er meget viktig at denne grunnleggende sikkerhetsforutsetningen er i orden. I tvilstilfelle bør en fagperson kontrollere elektroinstallasjonen.
- ▶ Midlertidig eller permanent drift på et selvforsynt energiforsynings-system eller et energiforsyningsystem som ikke er synkronisert med strømforsyningen (som f.eks. øynettverk, backup-systemer), er mulig. Forutsetning for drift er at energiforsyningsystemet overholder retningslinjene i NEK EN 50160 eller tilsvarende. Funksjon og drift av sikkerhetstiltakene i husinstallasjonen og i dette produktet fra Miele må også sikres ved drift av øynettverk, eller ved drift som ikke er synkronisert med strømforsyningen, eventuelt erstattes av likeverdige tiltak i installasjonen. Eksempelvis som beskrevet i den aktuelle publiseringen av VDE-AR-E 2510–2.
- ▶ Dersom den vedlagte nettkabelen er skadet, må den skiftes ut med en originaldel, for å unngå fare for brukeren. Kun ved bruk av originale reservedeler garanterer Miele at de sikkerhetskravene som stilles til produktene, blir oppfylt. Av sikkerhetsgrunner skal den kun skiftes ut av kvalifiserte fagfolk eller Mieles serviceavdeling.
- ▶ Flerveis-stikkontakt eller skjøtekabler gir ikke nødvendig sikkerhet for skapet (brannfare). De må ikke brukes for å koble skapet til el-nettet.
- ▶ Hvis fuktighet kommer i kontakt med spenningsførende deler eller med tilkoblingsledningen, kan det føre til kortslutning. Skapet må ikke brukes i områder hvor det er fuktighet eller fare for vannsprut (f.eks. garasje, vaskekjeller).
- ▶ Dette skapet skal ikke brukes på ikke-stasjonære oppstillingssteder (f.eks. skip).
- ▶ Skader på skapet kan utsette brukeren for fare. Kontroller at skapet ikke har synlige skader. Et skadet skap må ikke tas i bruk.
- ▶ Skapet må bare brukes når det er bygd inn, slik at sikker funksjon er sikret.
- ▶ Ved installasjon og vedlikehold, reparasjoner samt installasjonsarbeid på ferskvannsnettet må skapet være koblet fra el-nettet. Kombi-skapet er bare koblet fra el-nettet, når:
 - sikringene i elektroinstallasjonen er koblet ut eller
 - skrusikringene i elektroinstallasjonen er skrudd helt ut eller
 - tilkoblingsledningen er koblet fra el-nettet. Ta tak i støpselet, ikke i tilkoblingsledningen for å trekke ut støpselet.

- ▶ Ved ukyndig utført installasjon- og vedlikeholdsarbeider, reparasjoner eller feil ved den faste vanntilkoblingen, kan det oppstå betydelig fare for brukeren, som produsenten ikke er ansvarlig for. Installasjons- og vedlikeholdsarbeider, reparasjoner, installasjonsarbeider på drikkvannsnettet såvel som samtlige reparasjoner på is-/vanndispenseren (avhengig av modell) skal bare utføres av fagfolk som er autorisert av Miele.
- ▶ Isbitmaskinen må kun kobles til en kaldtvannsledning.
- ▶ Miele er ikke ansvarlig for skader som skyldes feilaktig vann-tilkobling.
- ▶ Hvis skapet ikke repareres av servicefolk som er autorisert av Miele, tapes krav i forbindelse med garanti.
- ▶ Defekte deler skal kun erstattes av originale reservedeler fra Miele. Kun ved bruk av disse delene kan Miele garantere at de sikkerhetskravene som stilles til produktene, blir oppfylt.
- ▶ Pga. spesielle krav (f.eks. når det gjelder temperatur, fuktighet, kjemisk stabilitet, slitestyrke og vibrasjon), er kjøle-/fryseskapet utstyrt med en spesiallyspære. Denne lyspæren skal kun brukes til det den er bestemt for. Lyspæren er ikke egnet for rombelysning. Den skal kun skiftes ut av fagfolk som er autorisert av Miele eller av Miele's serviceavdeling. Dette kjøle-/fryseskapet inneholder flere lyskilder som har minst energiklasse G.

Forskriftsmessig installasjon

- ▶ Ved installasjon av kjøle-/fryseskapet må du ta hensyn til den vedlagte monteringsanvisningen.
- ▶ Bruk alltid vernehansker ved transport og montering av kjøle-/fryseskapet.
- ▶ Kjøle-/fryseskapet skal settes opp ved hjelp av to personer.
- ▶ Monter kjøle-/fryseskapet kun i et fast, rettvisklet og vannrett innbyggingskap som står på et vannrett og jevnt gulv.

Forskriftsmessig bruk

- ▶ Skapet er konstruert for en bestemt klimaklasse (omgivelsestemperaturområde) og grensene for denne må overholdes. Klimaklassen står på typeskiltet inne i kjøle-/fryseskapet. Lavere omgivelsestemperatur fører til lengre stillstandtid for kompressoren, slik at kjøle-/fryseskapet ikke kan opprettholde den nødvendige temperaturen.

Sikkerhetsregler

- ▶ Ikke dekk til ventilasjonsarealene. Da blir ikke problemfri luftføring sikret. Energiforbruket stiger, og det kan oppstå skader på deler.
- ▶ Hvis du oppbevarer fett- eller fettholdige matvarer i skapet eller i skapdøren, pass på at ev. fett eller olje som renner ut ikke kommer i kontakt med kunststoffdeler i skapet. Det kan oppstå spenningsprekker i kunststoffet, slik at kunststoffet brister eller får rifter.
- ▶ Brann- og eksplosjonsfare. Ikke oppbevar eksplosive stoffer og ikke produkter med brennbare drivgasser (f.eks. spraybokser) i skapet. Eksplosive gassblandinger kan antennes av elektriske komponenter.
- ▶ Eksplosjonsfare. Ikke bruk elektriske apparater i skapet (f.eks. for produksjon av softis). Det kan føre til gnistdannelse.
- ▶ Stor fare for skade. Bokser og flasker med kullsyreholdige drikker eller med væsker som kan fryse, må ikke oppbevares i frysesonen. Boksene eller flaskene kan eksplodere.
- ▶ Stor fare for skade. Hvis du legger flasker til hurtigkjøling i frysesonen, må du ta dem ut igjen senest etter en time. Flaskene kan eksplodere.
- ▶ Fare for skade. Ikke ta på frosne matvarer eller metalldeleer med våte hender. Hendene kan fryse fast.
- ▶ Fare for skade. Ta aldri isbiter eller pinneis (spesielt softis), i munnen rett etter at du har tatt den ut av frysesonen. Leppene eller tungen kan fryse fast pga. den svært lave temperaturen.
- ▶ Ikke frys inn igjen matvarer som er helt eller delvis tint. De må brukes så raskt som mulig, ellers mister de næringsverdi og forderves. Hvis du koker eller steker maten, kan du fryse den inn igjen på nytt.
- ▶ Hvis du spiser matvarer som har vært lagret for lenge, er det fare for matforgiftning. Lagringstiden avhenger av flere faktorer, f.eks. ferskhet, kvalitet og lagringstemperatur. Følg anvisningene fra matvareprodusenten angående lagring og holdbarhet!

Tilbehør og reservedeler

- ▶ Bruk kun originalt tilbehør fra Miele. Hvis andre deler monteres i eller til maskinen, tapes krav i forbindelse med garanti og/eller produktansvar.
- ▶ Miele gir opp til 15 år, men minst 10 år leveringsgaranti for viktige reservedeler etter endt produksjon av kjøle-/fryseskapet.

Rengjøring og stell

- ▶ Skyll isbitmaskinen og dermed også vannforsyningen, ved at du kaster de første 3 isbitproduksjonene. Dette skal gjøres:
 - før første igangsetting
 - etter at isbitmaskinen ikke har vært i bruk over lengre tid (mer enn 5 dager)
 - regelmessig ved konstant drift (minst en gang i måneden), for å fjerne isrester (tilstopping av vannforsyningen unngås)
 - før du koblet ut isbitmaskinen for en lengre periode
- ▶ Ikke bruk olje eller fett på dørpakningen. Det kan gjøre den porøs med tiden.
- ▶ Dampen fra en damprenser kan trenge inn til strømførende deler og forårsake en kortslutning. Bruk aldri damprenser til rengjøring og avriming av skapet.
- ▶ Spisse eller skarpe gjenstander skader kjøleelementene og skapet blir ødelagt. Ikke bruk spisse eller skarpe gjenstander for å
 - fjerne rim- og islag,
 - løfte opp fastfryste isbitskåler og matvarer.
- ▶ Ikke sett elektriske varmeapparater eller stearinlys inn i skapet for å rime det av. Kunststoffet blir skadet.
- ▶ Ikke bruk tinespray eller isfjerner. Disse kan utvikle eksplosive gasser, inneholde løsnings- eller drivmidler som skader kunststoffet, eller de kan være helsefarlige.

Transport

- ▶ Transporter alltid skapet stående og i transportforpakningen, slik at det ikke oppstår skader.
- ▶ Stor fare for skade. Kjøle-/fryseskapet er tungt, og skal transporteres ved hjelp av to personer.

Sikkerhetsregler

Retur og gjenvinning av gamle produkter

- ▶ Barn som leker, kan bli sperret inne i kjøle-/fryseskapet og bli kvalt.
 - Demonter dørene.
 - Ta ut skuffene.
 - La hyllene bli værende i kjøle-/fryseskapet, slik at barn ikke kan klatre inn.
 - Ødelegg eventuelt dørlåsen på det gamle kjøle-/fryseskapet. Da forhindrer du at barn som leker, kan stenge seg inne og komme i livsfare.
- ▶ Fare for elektrisk støt!
 - Kutt av støpselet på nettkabelen.
 - Kutt av nettkabelen på det gamle produktet.

Sørg for at støpselet og nettkabelen leveres separat fra det gamle produktet ved retur og gjenvinning.

▶ Under og etter avfallshåndteringen må du sørge for at kjøle-/fryseskapet ikke settes i nærheten av bensin eller andre brennbare gasser og væsker.

▶ Brannfare grunnet olje eller kjølemiddel som lekker!

Kjølemiddelet og oljen i kjøle-/fryseskapet er brennbar. Kjølemiddel eller olje kan antenne hvis konsentrasjonen er høy nok, og hvis de kommer i kontakt med en ekstern varmekilde.

Sørg for at kjølekretsløpet ikke blir skadet under avfallshåndteringen, slik at ukontrollert utslipp av kjølemiddel (informasjon på typeskiltet) og olje unngås.

▶ Kjølemedium som spruter ut, kan skade øynene! Ikke ødelegg deler av kuldekretsløpet, f.eks. ved å

- stikke hull på fordamperens kjølemediumkanaler,
- brette av rør,
- skrape av overflatebelegg.

Symbol på kompressoren (avhengig av modell)

Denne henvisningen har bare betydning for resirkuleringen. I normaldrift er det ingen fare.



- ▶ Oljen i kompressoren kan være dødelig ved svelging og hvis den trenger inn i luftveiene.

Retur og gjenvinning av emballasjen

Emballasjen benyttes til håndtering og beskytter produktet mot transport-skader. Emballasjematerialene er valgt med sikte på miljøvennlighet og avfalls-behandling og kan derfor generelt gjen-vinnes.

Gjenvinning av emballasjen til material-kretsløpet medfører besparelser av råstoffer. Benytt deg av materialspesifikke gjenvinningsstasjoner og returmog-ligheter. Miele-forhandleren tar transport-emballasjen i retur.

Retur og gjenvinning av det gamle produktet

Elektriske og elektroniske produkter inneholder ofte verdifulle materialer. De inneholder imidlertid også skadelige stoffer, blandinger og komponenter, som har vært nødvendige for produktets funksjon og sikkerhet. I restavfallet eller ved feil behandling kan disse stoffene være helseskadelige og skade miljøet. Kast derfor aldri produktene som restav-fall.





Pass på at ditt kjøle-/fryseskap ikke ska-des før det returneres og gjenvinnes på en forsvarlig og miljøvennlig måte. På den måten sikres det at kjølemid-delet i kuldekretsløpet og oljen i kom-pressoren ikke kan lekke ut i omgivel-sene.

Benytt i stedet de offentlige retur-punktene for innlevering og gjenvinning av slike produkter. Produktene kan leveres gratis til kommunale gjenvinningsstasjoner, forhandlere av til-svarende produkter eller til Miele. For mer informasjon, se www.miele.no. Du er selv juridisk ansvarlig for å slette per-sonlige data som måtte befinne seg i de gamle produktene. Du er rettslig forplik-tet til å ta ut gamle batterier, akkumu-latorer og lamper som ikke sitter fast i produktet, og som kan tas ut uten at de blir ødelagt. Ta dem med til et egnet returpunkt, der de kan leveres gratis. Sørg for at produktet oppbevares util-gjengelig for barn til det kjøres bort.

Oppstillingssted

 Fare for skade dersom kjøle-/fryseskapet velter. Kjøle-/fryseskapet er veldig tungt og kan velte fremover når skapdøren er åpen. Hold skapdøren(e) lukket til kjøle-/fryseskapet er bygget inn. Kjøle-/fryseskapet må være sikret i nisjen i henhold til bruks- og monteringsanvisningen.

 Fare for brann og annen skade ved produkter som avgir varme. Produkter som avgir varme, kan antenne og kjøle-/fryseskapet kan begynne å brenne. Kjøle-/fryseskapet må ikke plasseres under en platetopp.

 Fare for brann og annen skade ved åpne flammer. Åpne flammer kan sette fyr på kjøle-/fryseskapet. Hold åpne flammer, som f.eks. stearinlys, unna kjøle-/fryseskapet.

Et tørt rom med god ventilasjon er egnet.

 Fare for skade pga. høy luftfuktighet. Ved høy luftfuktighet kan kondens avsettes på de utvendige flatene på skapet. Dette kondensvannet kan føre til korrosjon på ytterveggene til skapet. Plasser skapet i et tørt og/eller klimatisert rom med tilstrekkelig lufting. Forsikre deg om at skapdøren(e) kan lukkes skikkelig etter innbygging av skapet, og at skapet er bygget inn som beskrevet. De angitte ventilasjonsarealene må overholdes.

Ved valg av oppstillingssted må du være oppmerksom på at energiforbruket til kjøle-/fryseskapet stiger, dersom det står i nærheten av en varmeovn, en komfyr eller annen varmekilde. Unngå direkte sollys.

Jo høyere omgivelsestemperaturen er, jo lenger går kompressoren, og desto høyere blir energiforbruket.

Vær oppmerksom på følgende ved innbygging av kjøle-/fryseskapet:

- Stikkkontakten må ikke befinne seg bak skapet. Den må være lett tilgjengelig i nødstilfelle.
- Støpselet og nettkabelen må ikke berøre baksiden av kjøle-/fryseskapet, da disse kan skades av vibrasjoner fra kjøle-/fryseskapet.
- Heller ikke andre apparater bør kobles til en ev. stikkontakt bak kjøle-/fryseskapet.
- Pass på at nettkabelen ikke blir klemt fast eller skadet ved oppstilling av kjøle-/fryseskapet.
- Ikke plasser eller bruk grenuttak eller andre elektroniske apparater (f.eks. halogentransformatorer) på baksiden av produktet.

Installasjon

- Underlaget på oppstillingsstedet må være vannrett og jevnt, og ha samme høyde som gulvet rundt.

Klimaklasse

Kjøle-/fryseskapet er konstruert for en bestemt klimaklasse (omgivelsestemperaturområde) og grensene for denne må overholdes.

Lavere omgivelsestemperatur fører til lengre stillstandtid for kompressoren. Dette kan føre til høyere temperaturer i kjøle-/fryseskapet, noe som kan ha følgeskader.

Klimaklassen står på typeskiltet inne i kjøle-/fryseskapet.

| Klimaklasse | Omgivelsestemperatur |
|-------------|----------------------|
| SN | 10 til 32 °C |
| N | 16 til 32 °C |
| ST | 16 til 38 °C |
| T | 16 til 43 °C |
| SN-ST | 10 til 38 °C |
| SN-T | 10 til 43 °C |

Feilfri funksjon kan garanteres dersom en frysedel i klimaklassen SN brukes ved kaldere omgivelsestemperaturer (ned til +5 °C).

Ventilasjon

 Fare for brann og skade ved utilstrekkelig ventilasjon.

Dersom ikke skapet blir tilstrekkelig luftet, starter kompressoren oftere og går over et lengre tidsrom. Dette fører til økt energiforbruk og til økt driftstemperatur for kompressoren, noe som kan skade kompressoren.

Pass på at kjøle-/fryseskapet har tilstrekkelig ventilasjon.

De angitte ventilasjonsarealene må overholdes.

Ventilasjonsarealene må ikke dekkes til eller blokkeres.

Dessuten må de rengjøres for støv regelmessig.

Luften på skapets bakvegg blir varm. Derfor må innbyggingen være slik at en problemfri ventilasjon er sikret (se avsnitt «Innbyggingsmål» og den vedlagte monteringsanvisningen).

Side-by-side kombinasjoner

 Fare for skade ved kondens på ytterveggene på skapet. Ved høy luftfuktighet kan kondens avsettes på ytterveggene på skapet og føre til korrosjon. Prinsipielt skal ikke kjøle- og fryseskap plasseres vertikalt eller horisontalt på andre modeller.

Unntak: Kjøle-/fryseskapet kan bygges inn sammen med et annet kjøle-/fryseskap med integrert oppvarming i separate nisjer. Forhør deg med forhandleren, om hvilke kombinasjoner som er mulige med ditt kjøle- og fryseskap.

Det er **ikke** mulig å skifte dørhengsel, fordi kjøle-/fryseskapet har en automatisk døråpning.

Montering

Ved installasjon av kjøle-/fryseskapet må du ta hensyn til den vedlagte monteringsanvisningen.

Bankesensor

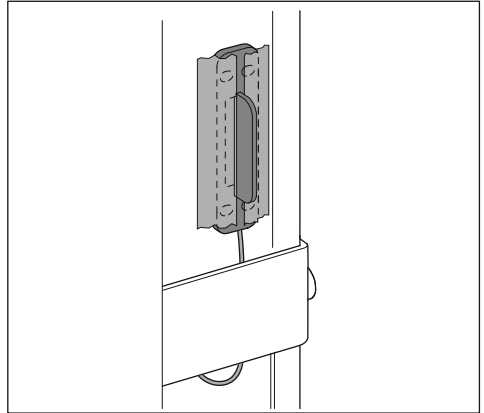

- Når du monterer bankesensoren, må du forsikre deg om at tilkoblingskabelen ikke er skadet.
- Ved å lime bankesensoren fast på møbelfronten optimaliseres overføringen av bankesignalet. Sørg for å fjerne beskyttelsesfolien fra kontaktflaten på sensoren før montering.
- Ved å feste bankesensoren permanent med de vedlagte skruene bidrar til å gjøre den mer pålitelig.

Følsomheten til bankesensoren stilles inn ved hjelp av en skyvebryter (se kapittel «Produktbeskrivelse», avsnitt «Automatisk døråpner (ActiveDoor)»).

Installasjon

Avstandsplater

 Fare for skader på grunn av at døren sleper på gulvet. Skader på dørens motor.

Hvis de vedlagte avstandsplatene ikke monteres i nisjen, vil avstanden fra døren til bunnen av nisjen være for liten.

Monter avstandsplatene på bunnen av nisjen.

Hold alltid en avstand på 300 mm fra nisjens forkant.

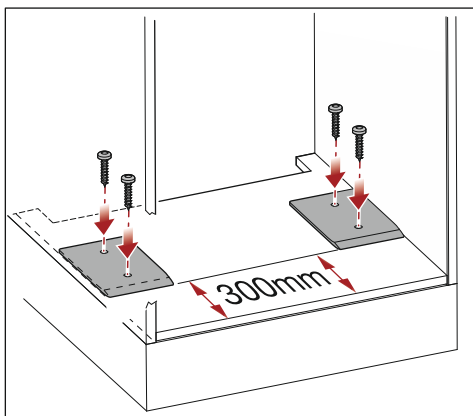

Monteringen av avstandsplatene er relevant for funksjonen.

Avstanden fra døren til nisjegulvet økes.

Justering av kjøle-/fryseskapet

Kjøle-/fryseskapet må plasseres nøyaktig loddrett i nisjen. Dette er den eneste måten å sikre at døren åpnes og lukkes enkelt og automatisk.

Nivelleringsskinner

Vedlagt fra en nisjehøyde fra 1 400 mm.

Installasjonen reduserer lydnivået.

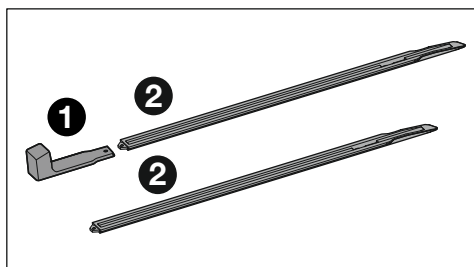

1 – monteringshåndtak, 2 – nivelleringsskinner

Skv inn de to nivelleringsskinnene ved hjelp av monteringshåndtaket under kjøle-/fryseskapet (se monteringsanvisningen).

Tilkobling til strømnettet

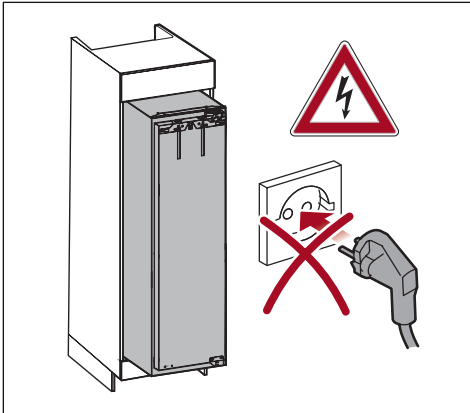

⚠ Fare for skade på grunn av automatisk åpning av døren. Skader på dørens motor.

Hvis kjøle-/fryseskapet ennå ikke er ferdig installert i kjøkkeninnredningen, men du har allerede koblet det til strømnettet, kan døren åpnes uventet. Hvis døren er for nær nisjegulvet, kan døren slepe på gulvet og skade deler av motoren.

Ikke sett støpselet i stikkontakten før kjøle-/fryseskapet er korrekt installert.

- Stikkontakten må ikke befinne seg bak skapet. Den må være lett tilgjengelig i nødstilfelle.
- Støpselet og nettkabelen må ikke berøre baksiden av kjøle-/fryseskapet, da disse kan skades av vibrasjoner fra kjøle-/fryseskapet.
- Heller ikke andre apparater bør kobles til en stikkontakt bak kjøle-/fryseskapet.
- Pass på at nettkabelen ikke blir klemt fast eller skadet ved oppstilling av kjøle-/fryseskapet.

- Ikke plasser eller bruk grenuttak eller andre elektroniske apparater (f.eks. halogentransformatorer) på baksiden av produktet.

Dekklister

For innbygging i en nisje med en nisjehøyde på mindre enn 1 777 mm, men minst 1 772 mm.

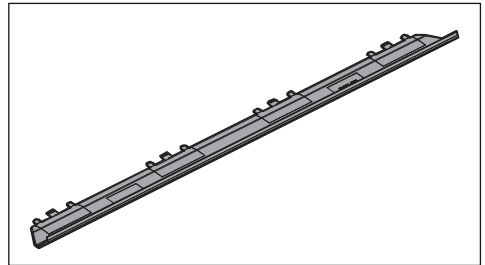

Hvis dekklisten ikke passer mellom kjøle-/fryseskapet og nisjetaket, er det ikke nødvendig å montere den.

Møbeldør

- Møbeldørens vekt

⚠ Fare for skade ved for tung møbeldør.

En montert møbeldør som overskrider tillatt vekt, kan skade hengslene, som blant annet kan føre til at skapets funksjon påvirkes.

Før du monterer møbeldøren, må du forsikre deg om at tillatt vekt på møbeldøren ikke overskrides.

Maksimal tillatt vekt for møbeldøren er:

| | |
|------------------|----|
| Kjøle-/fryseskap | kg |
| FNS 7794 ... | 26 |

Installasjon

Innbyggingsmål

Innbygging i et høyskap/sett fra siden

Alle mål er oppgitt i mm.

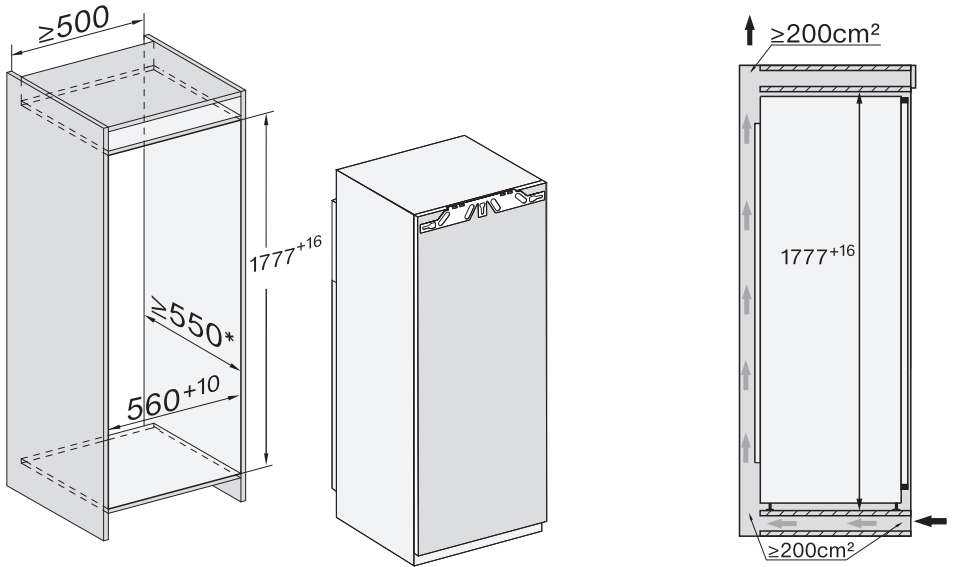

* Angitt energiforbruk ble målt ved en nisjedybde på 560 mm. Et kjøle-/fryseskap med en nisjedybde på 550 mm fungerer like godt, men vil ha et ørlite høyere energiforbruk.

Før innbyggingen må du være sikker på, at målene på innbyggingsskapet samsvarer nøyaktig med de angitte innbyggingsmålene.

Tilkoblinger og ventilasjon

Alle mål er oppgitt i mm.

De angitte ventilasjonsarealene må overholdes, slik at du er sikret at kjøle-/fryse-
skapet fungerer korrekt.

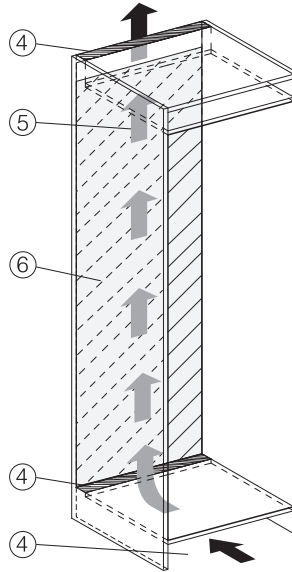
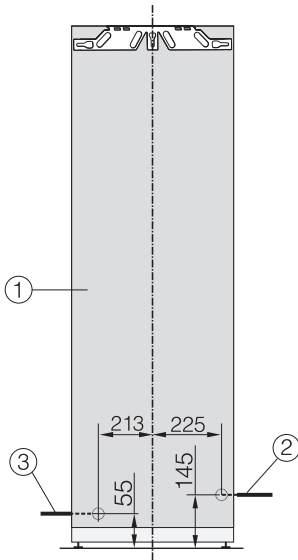

- ① Sett forfra
- ② Nettkabel, lengde = 2 200 mm
En lengre nettkabel kan kjøpes hos Miele's serviceavdeling.
- ③ Vanntilkobling, lengde = 2 000 mm
- ④ Ventilasjonsåpning min. 200 cm²
- ⑤ Ventilasjon
- ⑥ Ingen tilkobling i dette området

Installasjon

Fast vanntilkobling

Henvisninger til fast vanntilkobling

 Stor fare for skade ved ikke-forskriftsmessig tilkobling.

Dersom tilkobling ikke skjer forskriftsmessig kan det føre til skade på personer, og/eller skapet kan bli skadet.

Fast vanntilkobling må bare utføres av kvalifiserte fagfolk.

 Koble kjøle-/fryseskapet fra strømmettet før du kobler det til vannledningen.

Steng vannet før du kobler kjøle-/fryseskapet til vannledningen.

 Helsefare og fare for skade ved forurenset vann.

Kvaliteten på vannet må tilsvare drikkevannsbestemmelsene i det landet kjøle-/fryseskapet skal brukes.

Koble kjøle-/fryseskapet til drikkevann.

Kjøle-/fryseskapet oppfyller kravene til IEC 61770 og EN 61770.

Tilkoblingen til vannforsyningen må skje iht. de gjeldende forskriftene i landet. Likedan må alle apparater og innretninger som brukes for vanntilførsel til kjøle-/fryseskapet tilsvare de gjeldende forskriftene i det enkelte land.

For riktig funksjon (gjennomstrømningsmengde, isbitstørrelse, støynivå) må vanntrykket ligge på mellom 150 kPa og 620 kPa (1,5 bar og 6,2 bar).

Hvis vanntrykket er høyere enn 620 kPa (6,2 bar), må det monteres en trykkreduksjonsventil.

Vanntilkoblingsledningen og inngangsmagnetventilen til kjøleproduktet er egnet for et vanntrykk opptil 1 000 kPa (10 bar).

Med friskt vann får du førsteklasses kvalitet på isbitene. Koble slangen direkte til den faste vanntilkoblingen og unngå en vanntilførsel som blir stående i slangen.

Bruk kun den medfølgende slangen. Slangen må ikke kuttes, forlenges eller erstattes med en annen slange.

En defekt slange skal kun byttes ut med en original Miele reservedel. Slangen som er egnet for drikkevann fås kjøpt i Miele's nettbutikk, hos Miele's serviceavdeling eller hos din Miele forhandler.

Mellom slangen og den faste vanntilkoblingen må det være en stoppekran, slik at vanntilførselen kan stanses ved behov.

Pass på at stoppekranen er tilgjengelig også når kjøle-/fryseskapet er bygd inn.

Vanntilførsel

Pass på at forskruningen sitter skikkelig fast og er tett.



Fare for skade på slangen.

Vanntilførselen fra stoppekranen til isbitmaskinen er brutt.

Slangen må ikke knekkes eller skades.

En stoppekran med en metrisk R3/4 tilkoblingsgjenge er påkrevd for tilkobling på vanninntak.

Magnetventilen befinner seg nede til høyre på baksiden av kjøle-/fryseskapet og har også en metrisk R3/4 tilkoblingsgjenge.

– Koble slangen til kjøle-/fryseskapet

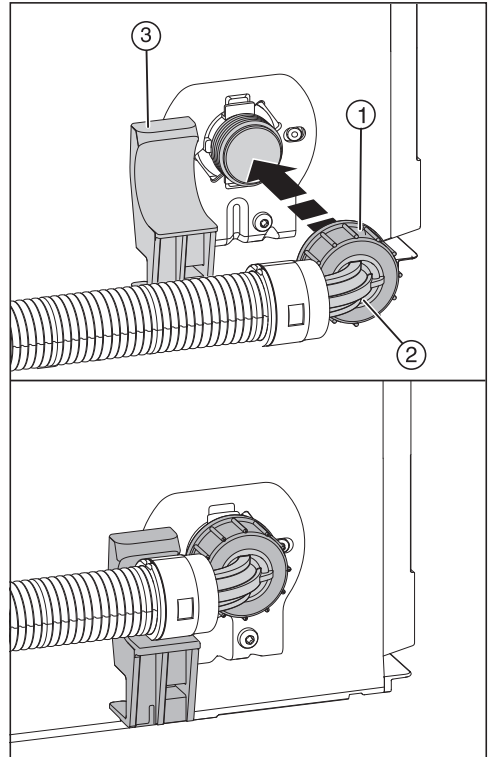

- Trekk dekslet av tilkoblingsgjengen til magnetventilen.
- Plasser den vinklede enden av slangen ② horisontalt på holderen ③ og hold fast slangeenden.
- Skru mutteren ① på gjengen for hånd helt til den sitter godt på plass.

Installasjon

– Koble slangen til stoppekranen

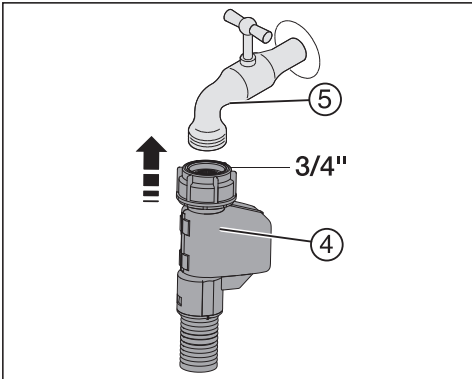

- Koble nå mutteren ④ til stoppekranen ⑤.

– Kontroller den faste vanntilkoblingen

Kontroller vanntilkoblingen for lekkasje før montering.

- Åpne stoppekranen ⑤ sakte og kontroller skrueforbindelsene.

Elektrotilkobling

Skapet skal kun kobles til strømmettet med den vedlagte nettkabelen i en jordet stikkontakt.

Plasser alltid kjøle-/fryseskapet slik at stikkontakten er lett tilgjengelig. Dersom stikkontakten ikke er lett tilgjengelig, pass på at det er en skilleanordning for hver pol på oppstillingsstedet.

 **Brannfare ved overoppheting.**
Drift av kjøle-/fryseskapet ved bruk av flerveisstikkontakter og skjøteledninger kan føre til overbelastning av kabelen.
Av sikkerhetsgrunner må du ikke bruke flerveisstikkontakter eller skjøteledninger.

Det elektriske anlegget må være utført i henhold til nasjonale el-forskrifter.

Av sikkerhetshensyn anbefaler vi å bruke en jordfeilbryter (RCD) av typen  i husinstallasjonen for elektrisk tilkobling av kjøle-/fryseskapet.

En skadet nettkabel må kun erstattes med en nettkabel av samme type (fås kjøpt hos Miele's serviceavdeling). Av sikkerhetsgrunner skal den kun skiftes ut av kvalifiserte fagfolk eller Miele's serviceavdeling.

Tilkobling og sikring: Se bruksanvisningen og typeskiltet. Denne informasjonen sammenligner du med dataene for den elektriske tilkoblingen på stedet. Spør en autorisert elektroinstallatør hvis du er i tvil.

Midlertidig eller permanent drift på et selvforsynt energiforsyningssystem eller et energiforsyningssystem som ikke er synkronisert med strømforsyningen (som f.eks. øynettverk, backup-systemer), er mulig. Forutsetning for drift er at energiforsyningssystemet

overholder retningslinjene i EN 50160 eller tilsvarende.

Funksjon og drift av sikkerhetstiltakene i husinstallasjonen og i dette produktet fra Miele må også sikres ved drift av øynettverk, eller ved drift som ikke er synkronisert med strømforsyningen, eventuelt erstattes av likeverdige tiltak i installasjonen. Eksempelvis som beskrevet i den aktuelle publiseringen av VDE-AR-E 2510-2.

Installasjon

Tilkobling av skapet

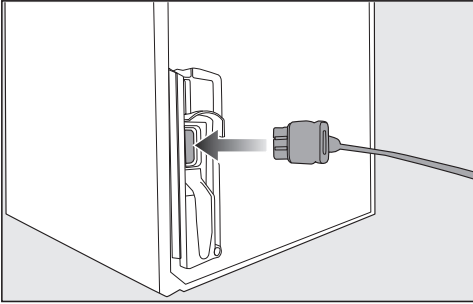

- Sett inn støpselet på baksiden av kjøle-/fryseskapet.

Pass på at støpselet er skikkelig festet.

- Sett støpselet til kjøle-/fryseskapet i stikkontakten.

Skapet er nå koblet til strømmettet.

Slik sparer du energi:

- Oppstillingssted** Kjøle-/fryseskapet må oftere kjøles ned ved høye omgivelsestemperaturer, og forbruker da mer energi. Derfor:
- Sett opp kjøle-/fryseskapet i et godt ventilert rom.
 - Ikke sett kjøle-/fryseskapet ved siden av en varmekilde (radiator, ovn).
 - Beskytt kjøle-/fryseskapet mot direkte sollys.
 - Sørg for en ideell omgivelsestemperatur rundt 20 °C.
 - Hold ventilasjonsåpningene frie og fjern støv fra dem regelmessig.
- Temperaturinnstilling** Jo kaldere den innstilte temperaturen er, desto høyere er strømforbruket. Følgende innstillinger anbefales:
- Frysese -18 °C.
- Bruk** Varme som kommer inn samt luftsirkulasjon som hindres, øker strømforbruket. Derfor:
- Hold aldri skapdøren(e) åpen lenger enn nødvendig. God sortering av matvarene hjelper.
 - Lukk døren(e) helt igjen etter at du har åpnet den/dem.
 - La varm mat og drikke avkjøles før du setter det i kjøle-/fryseskapet.
 - Lagre matvarene godt emballert eller godt tildekket.
 - Ikke overfyll hyllene/skuffene, luften må kunne sirkulere.
 - Hold deg til plasseringen av skuffer og hyller som ved levering.
 - Når du legger inn matvarer, må du passe på at ingen av ventilasjonsåpningene dekkes til.

Beskrivelse av skapet

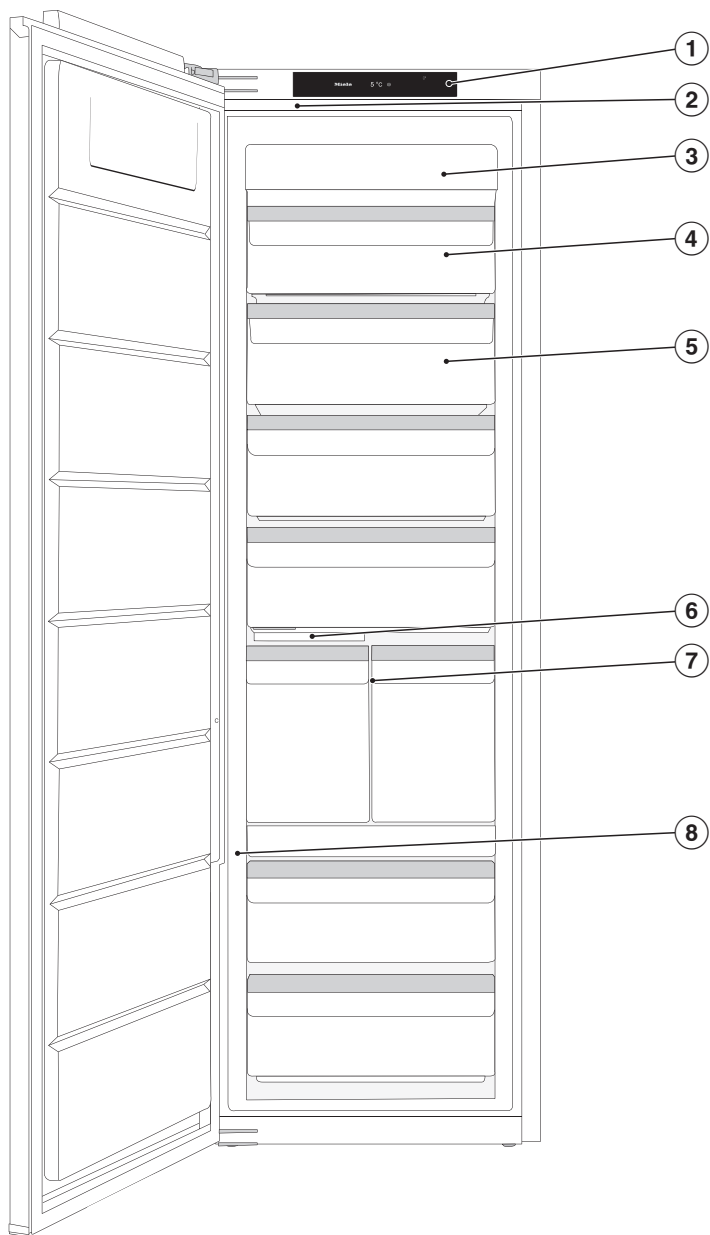

Dette bildet er eksempel på én modell med dørhengsling til venstre.

- ① Display
- ② Innvendig lys
- ③ NoFrost-modul
- ④ Vippbar fryseskuff
- ⑤ Fryseskuffer
- ⑥ Isbitmaskin med integrert isbitskål og belysning
- ⑦ Ice-& PizzaBox
- ⑧ Skyvebryter for innstilling av følsomheten til bankesensoren (ActiveDoor)

Beskrivelse av skapet

Startdisplay

Displayet kan bli ripet av spisse eller skarpe gjenstander, f.eks. spiker, blyanter etc.

Displayet skal kun berøres med fingrene.

Hvis fingrene er kalde, er det ikke sikkert at displayet reagerer.

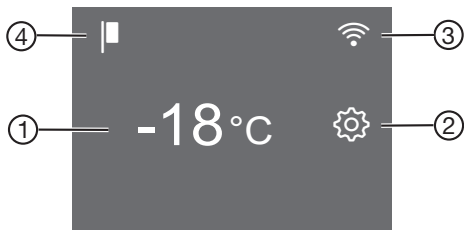

- ① Temperaturindikator for fryseseonen
- ② Sensortast innstillingsmodus  for valg av forskjellige funksjoner i innstillingsmodus
- ③ Indikator for Miele@home tilkoblingsstatus (kun synlig når funksjonen Miele@home er konfigurert)
- ④ Indikator messeinnstilling (kun synlig når funksjonen Messeinnstilling er koblet inn)

Slik fungerer betjeningen













- Berør ønsket felt eller ønsket symbol i startdisplayet.
- Sveip mot venstre eller høyre over displayet til ønsket verdi/symbol vises i midten.
- Trykk på ønsket valg i displayet for å bekrefte.

Den valgte verdien eller det valgte symbolet lyser (med enkelte unntak) oransje.







- Trykk på  eller OK for å forlate innstillingsnivået.

Innstillingsmodus

Du kan velge følgende funksjoner i innstillingsmodus og til dels endre noen av innstillingene deres:

| Symbol | Funksjon | Fabrikkinnstilling |
|--|--|--|
|  | Slå av eller på funksjonen Party-modus (se kapittel «Flere innstillinger») | Av |
|  | Slå av eller på isbitmaskinen (se kapittel «Produksjon av isbiter») | Av |
|  | Låsefunksjonen Inn- eller utkobling (se kapittel «Flere innstillinger») |  (av) |
|  | Utkobling av kjøle-/fryseskapet | — |
|  | Slå av eller på funksjonen Sabbath-modus (se kapittel «Flere innstillinger») | Av |
|  | Åpne versjonen av Sabbath-modus | — |
|  | Konfigurer eller deaktiver funksjonen «Automatisk døråpning» (ActiveDoor). (se kapittel «Flere innstillinger») | |
|  | Aktivere/deaktivere ActiveDoor (vises kun dersom ActiveDoor er aktivert) (se kapittel «Flere innstillinger») | |
|  | Endre den innstilte døråpningsvinkelen (vises kun dersom en døråpningsvinkel allerede er stilt inn) (se kapittel «Foreta flere innstillinger») | |
|  | Endre tidsrom frem til døralarmen skal utløses ved manuell døråpning (se kapittel «Foreta flere innstillinger») | 1:00 |
|  | Konfigurere funksjonen Miele@home for første gang, aktivere og deaktivere WiFi eller nullstille nettverkskonfigurasjon (se kapittel «Flere innstillinger») | APP |
|  | Slå på eller av tastetonen | På |

Beskrivelse av skapet

| | | |
|--|--|-------------|
|  | Endre volumet på varsel- og signaltoner eller slå av varsel- og signaltoner helt (se kapittel «Flere innstillinger») | På /trinn 5 |
|  | Endre lysstyrken i displayet (se kapittel «Flere innstillinger») | Trinn 4 |
|  | Endre temperaturenhet (°Celsius eller °Fahrenheit) | °C |
|  | Slå av funksjonen messeinnstilling (kun synlig når den er slått på) (se kapittel «Flere innstillinger») | Av |
|  | Nullstille innstillingene til fabrikkinnstilling (se kapittel «Flere innstillinger») | — |
|  | Åpne informasjon (modellbetegnelse og serienummer) for kjøle-/fryseskapet (se kapittel «Flere innstillinger») | — |
|  | Still inn rengjøringsposisjonen til isbitskålen (vises kun når isbitmaskinen er slått på) (se kapittel «Rengjøring og vedlikehold»). | — |

Automatisk døråpning (ActiveDoor)

 Det kan være fare for skade ved automatisk åpning og lukking av døren

Kroppsdeler som fingre kan bli fastklemt i døråpnings- eller dørhengslingsområdet.

Hold døråpningsområdet fritt.

Ikke stikk hånden inn i dørhengslet eller på innsiden av kjøle-/fryseskapet når døren lukkes.

Du må ikke blokkere døren.

 Fare for skade på grunn av manuell bevegelse av døren når den automatiske døråpneren er aktivert. Skader på dørens motor.

Hvis du åpner eller lukker døren for hånd mot den automatiske dørbevegelsen, vil motoren og dørhengslet bli skadet.



Ikke beveg døren for hånd mot den automatiske dørbevegelsen.

 Fare for skade ved automatisk lukking av døren

Skuffer eller teleskopskinner (avhengig av modell) som er trukket ut, kan bli skadet.

Skyv skuffene helt inn.

Skyv teleskopskinnene helt inn etter at du har tatt ut skuffen.

Denne funksjonen må være aktivert og konfigurert i innstillingsmodusen  (se kapittel «Foreta flere innstillinger», avsnitt «Automatisk døråpning (ActiveDoor)  »).

Under den automatiske dørbevegelsen blinker  i displayet. I tillegg høres et lydsignal.

Dersom automatisk døråpning er aktivert, kan du åpne døren med et bankesignal eller talekommando (avhengig av modell).

Døren kan åpnes manuelt dersom du ikke aktiverer ActiveDoor, eller deaktiverer funksjonen igjen.

Ved aktivert funksjon, arbeider kjøle-/fryseskapet med høyere effekt. Dermed kan det være høyere bevegelsesstøy. Energiforbruket øker.

... per bankesignal

Du kan åpne eller lukke døren ved å banke to ganger på utsiden eller innsiden av døren.

Følsomheten til bankesignalet kan endres når som helst.

Beskrivelse av skapet

Følsomheten til bankesensoren

Følsomheten til bankesensoren blir stilt inn via en skyvebryter. Denne skyvebryteren befinner seg på ytterkanten av hengselsiden i dørens nederste tredjedel (se kapittel «Produktbeskrivelse»).

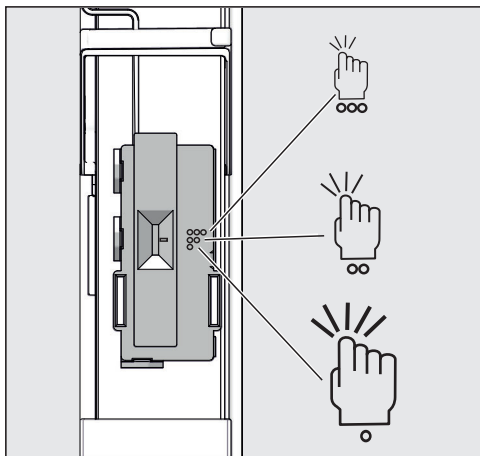

Innstillingsmuligheter

| Bryterposisjon | Betydning |
|--------------------|--|
| Oppe (3 punkter) | Høy følsomhet, det er tilstrekkelig med lett banking |
| Midten (2 punkter) | Middels følsomhet, mindre hard banking nødvendig. Denne innstillingen er forhåndsinnstilt. |
| Nede (1 punkt) | Lav følsomhet, kraftig banking nødvendig. |

... per talekommando

avhengig av modell

I tillegg til bankesignalet, kan du åpne og lukke døren per talekommando. Du foretar alle innstillinger i Miele Appen.

- Aktiver og konfigurere funksjonen ActiveDoor (se kapittel «Foreta flere innstillinger», avsnitt «1. Aktivere og konfigurere ActiveDoor for aller første gang»).

Du finner informasjon om følgende innstillinger i kapittel «Foreta flere innstillinger», avsnitt «Miele@home».

- Installer Miele Appen på din smarttelefon.
- Opprett en WiFi-forbindelse på kjøle-/fryseskapet ditt.
- Registrer kjøle-/fryseskapet ditt i Miele Appen. Da må du følge anvisningene i appen.
- Installer en språkassistent.

Innredning

Ice- & PizzaBox

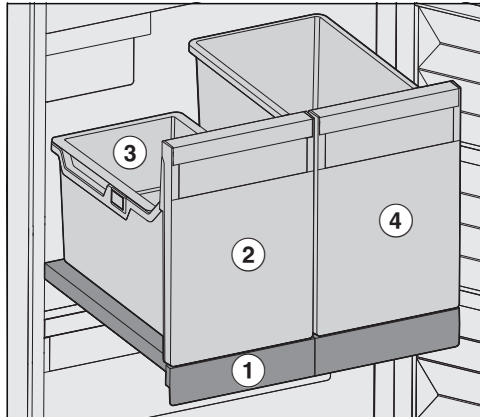

Ice- & PizzaBox befinner seg på en uttrekkshylle ① og kan kun trekkes ut som helhet.

I isbitskuffen ② er det en skål som kan klipses på ③. Skålen rommer en normal mengde isbiter. Skålen kan enkelt tas ut og settes inn igjen.

Hvis du trenger flere isbiter, er det bare å ta ut skålen.

I PizzaBoxen ④ ved siden av kan du plassere pizzapakker loddrett. Pizzapakkene kan enkelt tas ut og sorteres. I tillegg får du god oversikt over pizzaene i fryseren. Du kan også bruke PizzaBoxen til andre matvarer.



Fare for skade ved for tung last. Uttrekkshyllen kan bli skadet dersom den lastes for tungt. Overhold alltid maks. mengden på uttrekkshyllen på 20 kg.

Vippe den øverste skuffen

Den øverste skuffen kan vippes. På den måten blir det lettere å ta ut frysevarer.

■ Trekk ut skuffen.

Skuffen er sikret med uttrekksstopp og kan ikke falle ut.

Fleksibel utforming av frysesonen (VarioRoom)

Dersom du ønsker å legge inn større frysevarer, f.eks. kalkun eller vilt, kan du ta ut de øverste fryseskuffene og glassplatene mellom fryseskuffene. Dette gir mer plass, og muliggjør dermed lagring av plasskrevende, høye frysevarer.

Medfølgende tilbehør

Isbitspade

Ekstraustyr:

Miele har en rekke nyttig tilbehør og rengjørings- og pleiemidler for skapet.

Universal-mikrofiberklut

Mikrofiberkluten fjerner fingeravtrykk og små flekker fra fronter i rustfritt stål, betjeningspanel, vinduer, møbler, bilvinduer osv.

Mikrofiberklut-sett

Mikrofiberklut-settet består av en universal, en glass- samt en høyglansklut. Klutene er spesielt slitesterke. På grunn av den veldig fine mikrofiberen har klutene meget god rengjøringsseffekt.

MicroCloth HyClean

MicroCloth HyClean er en antibakteriell universalklut som er svært slitestøt og robust. Den kan brukes tørr eller fuktig, med eller uten rengjøringsmiddel.

Ekstraustyr kan bestilles i Miele's nettbutikk. Du får også kjøpt produktene i Miele's serviceavdeling (se på slutten av denne bruksanvisningen) eller hos din Miele-forhandler.

Inn- og utkobling av skapet

Før første gangs bruk

- Fjern alle forpakkingsmaterialer og beskyttelsesfolier.
- Rengjør skapet innvendig og tilbehøret (se kapittel «Rengjøring og stell»).

Tilkobling av skapet

- Koble skapet til el-nettet, som beskrevet i kapittel «Elektrotilkobling».
- I displayet vises først Miele, deretter .

Innkobling av kjøle-/fryseskapet

- Åpne døren.
- Berør  i displayet.

Kjøle-/fryseskapet begynner å kjøle og det innvendige lyset tennes.

Så snart den innstilte temperaturen er nådd, slukker symbolet , temperaturindikatoren lyser konstant og varsel-signalet stanser.



- Hvis varsel-signalet er forstyrrende, kan du trykke på .

Varselsignalet stanser.

Kjøle-/fryseskapet stiller seg inn på forhåndsinnstilt temperatur.

Ikke legg matvarene inn i frysesonen før temperaturen i frysesonen er lav nok (minst -18 °C).

Utkobling av kjøle-/fryseskapet

- Berør temperaturindikatoren i displayet.
- Sveip mot høyre til  vises i midten.
- Berør .

Kjølingen og det innvendige lyset er slått av.

I displayet vises .

Obs: Kjøle-/fryseskapet er ikke koblet fra strømmettet når det er slått av.

Vær oppmerksom på følgende ved lengre fravær

Hvis kjøle-/fryseskapet blir koblet ut ved lengre fravær, men ikke blir rengjort, er det fare for muggdannelse hvis kjøle-/fryseskapet er lukket. Kjøle-/fryseskapet må rengjøres før du skal være borte i lengre tid.

Hvis du ikke skal bruke kjøle-/fryseskapet på lenge, gjør følgende:

- Slå av kjøle-/fryseskapet.
- Trekk ut støpslet eller koble ut sikringen i husinstallasjonen.
- Tøm isbit-skuffen.

 Fare for å skade seg på isbit-maskinen.

Dersom vanninntaket blir sperret under drift og isbit-maskinen fortsatt er i drift, kan vanninntaksrøret fryse. Koble ut isbit-maskinen, når vanninntaket blir stengt (f.eks. ferie).

- Slå av isbit-maskinen.
- Steng stoppekranen til vanninntaket.
- Rengjør kjøle-/fryseskapet og la det stå åpent for å sikre tilstrekkelig lufting og unngå luktdannelse.

Riktig temperaturinnstilling er meget viktig for holdbarhet av matvarene. Med synkende temperatur blir vekstprosessene for mikroorganismer langsommere. Matvarene blir ikke så fort dårlige.

For å fryse ferske matvarer trenger man en temperatur på **-18 °C**. Holdbarheten på matvarene kan da forlenges, og man bevarer optimal kvalitet.

Så snart temperaturen stiger over -10 °C, begynner nedbrytningen på grunn av mikroorganismene, matvarene blir mindre holdbare. Derfor må matvarer som er helt eller delvis tint, ikke fryses igjen før de er bearbeidet (køkt eller stekt). På grunn av de høye temperaturene blir de fleste mikroorganismer tilintetgjort.

Temperaturen i kjøle-/fryseskapet stiger:

- Jo oftere og lenger skapdøren blir åpnet.
- Jo flere matvarer som blir lagret.
- Jo varmere de matvarene som nettopp er lagt inn er.
- Jo høyere omgivelsestemperaturen i kjøle-/fryseskapet er. Kjøle-/fryseskapet er konstruert for en bestemt klimaklasse (omgivelsestemperaturområde) og grensene for denne må overholdes.

Ved å holde en konstant temperatur på -18 °C i fryseseonen og ivareta en god hygiene kan du maksimalisere matvarenes lagringstid og unngå matsvinn.

Temperaturdisplay

Ved normal drift vises den **høyeste temperaturen** i kjøle-/fryseskapet.

Avhengig av omgivelsestemperatur og innstilling, kan det ta noen timer før ønsket temperatur er nådd og vises konstant.

Innstilling av temperatur

- Berør temperaturindikatoren i displayet.
- Sveip mot venstre eller høyre til ønsket temperatur vises i midten.
- Trykk på ønsket temperatur for å bekrefte.

Temperaturindikatoren går tilbake til den faktiske temperaturen i skapet.

Mulige innstillingsverdier

- Fryseseone: -15 til -28 °C

Bruk av SuperFrost

SuperFrost ❄️

Når funksjonen SuperFrost ❄️ er slått på, blir **Frysesonen** meget raskt avkjølt til den laveste temperaturen (avhengig av omgivelsestemperaturen). Temperaturen synker, da kjøle-/fryseskapet arbeider med størst mulig kjøleeffekt. Velg denne funksjonen før du fryser ned ferske matvarer. Da fryses matvarene raskt, og næringsverdi, vitaminer, utseende og smak bevares.

Når funksjonen SuperFrost ❄️ er slått på, kan det oppstå mer lyd enn ellers.

SuperFrost-funksjonen må kobles inn ca. **6 timer før du legger inn** matvarene som skal fryses inn. Dersom **maksimal frysekapasitet** skal benyttes, må SuperFrost ❄️ kobles inn **24 timer før**.

Funksjonen SuperFrost ❄️ kobles automatisk ut etter ca. 72 timer. Kjøle-/fryseskapet jobber igjen med normal kjøleeffekt. Hvor lang tid det tar før funksjonen kobles ut, er avhengig av mengden ferske matvarer som er lagt inn.

Tips: For å spare energi kan du selv koble ut SuperFrost, så snart matvarene eller drikkevarene er kalde nok.

Du trenger ikke å slå på funksjonen SuperFrost,

- når du legger inn matvarer som allerede er frosne.
- når du kun legger inn inntil 2 kg matvarer pr. dag.

- Berør ❄️ for å slå på og av funksjonen SuperFrost.

Når funksjonen SuperFrost er **slått på**, lyser ❄️ oransje.

- Gå ut av innstillingsnivået ved å trykke på temperaturindikatoren.

Slå på og av SuperFrost ❄️

- Berør temperaturindikatoren.

Forklaringer på de ulike innstillingene

Videre beskrives kun de innstillingene som trenger nærmere forklaringer.

Når du er i innstillingsmodus  kobles døralarmen og andre varsler automatisk ut.



Party-modus

Funksjonen Party-modus  anbefales hvis du vil fryse ned store mengder ferske matvarer raskt.

Tips: Slå på funksjonen Party-modus  ca. 4 timer før du legger inn matvarene.

Når Party-modus  er slått på, blir følgende funksjoner automatisk slått på:



- funksjonen SuperFrost 
- isbitmaskinen (produserer isbiter)

Funksjonen Party-modus  slås automatisk av etter ca. 24 timer. Du kan imidlertid slå av funksjonen Party-modus  tidligere om du ønsker det.

Ved strøbrudd kobles funksjonen Party-modus  ut.

Slå på låsefunksjon /

Når låsefunksjonen er slått på, beskytter den mot uønsket utkobling av kjøle-/fryseskapet og mot uønskede justeringer av en annen person, slik som barn.

- Berør .
- Sveip mot venstre eller høyre til  vises i midten.
- Berør .

Når låsefunksjonen er slått på, lyser  oransje.

- Lukk døren. Først da er låsefunksjonen  aktiv.

Deaktivere låsefunksjonen / for en kort stund

Hvis du f.eks. vil justere temperaturen, kan du deaktivere låsefunksjonen for en kort stund:





- Berør temperaturindikatoren.
- Hold  inne i ca. 6 sekunder.

Displayet går over i temperaturregulering.

- Velg ønskede innstillinger.

Låsefunksjonen  slås på igjen ved å lukke døren til kjøle-/fryseskapet.

Slå av låsefunksjonen / helt

- Berør .
- Hold  inne i ca. 6 sekunder.
- Sveip mot venstre eller høyre til  vises i midten.
- Berør .

Når låsefunksjonen er slått av, lyser .

Sabbat-modus

For å understøtte religiøse skikker, har kjøle-/fryseskapet en såkalt Sabbat-modus.

Når Sabbat-modus  er slått på, vises dette i startdisplayet.

Etter 3 sekunder slås displayet av.

Når Sabbat-modus  er koblet inn, kan du ikke foreta noen innstillinger på kjøle-/fryseskapet.

Siden de optiske og akustiske alarmerne er koblet ut, må du passe på at døren er skikkelig lukket.

Funksjonen Sabbat-modus  kobles ut automatisk etter ca. 80 timer.

Flere innstillinger

Ved innkoblet Sabbat-modus  deaktiveres:

- det innvendige lyset ved åpen dør
- alle akustiske og optiske signaler
- temperaturindikatoren
- en aktiv WiFi-forbindelse

Alle andre tidligere aktiverte funksjoner forblir aktivert.

 Helsefare ved bruk av matvarer som er fordervet.

Da et mulig strømbrudd ikke vises under Sabbat-modus , kan det hende at matvarene blir utsatt for økt temperatur en stund. Da blir matens holdbarhet forkortet.

Dersom det skjer et strømbrudd under Sabbat-modus , må du sjekke kvaliteten på matvarene.

Slå av Sabbat-modus

- Trykk på det sorte displayet.

 vises.

- Trykk på .

 lyser oransje.

- Trykk igjen på symbolet .

Når Sabbat-modus er slått av, lyser symbolet  hvitt.

Automatisk døråpning (ActiveDoor)



Følgende innstillinger kan foretas:

1. Aktivere og konfigurere ActiveDoor ved igangsetting av kjøle-/fryse-skapet eller på et senere tidspunkt
2. Deaktivere ActiveDoor
3. Aktivere ActiveDoor dersom funksjonen allerede er konfigurert og deaktivert
4. Endre innstilt døråpningsvinkel

1. Aktivere og konfigurere ActiveDoor for aller første gang

Aktiveringen og konfigurasjonen består av flere trinn:

Aktivere ActiveDoor

- Trykk på .
- Sveip mot venstre eller høyre til  vises i midten.
- Trykk på .

I displayet lyser  gult.

- Trykk på OK.

I displayet lyser  gult. Du må nå stille inn døråpningsvinkelen.

Stille inn døråpningsvinkel

Hold døråpningsområdet fritt.

- Åpne døren til ønsket døråpningsvinkel (minst 70°).

Tips: For å kunne trekke ut skuffene uten problemer velger du en døråpningsvinkel på minst 90°.

- Trykk på OK.

I displayet lyser  gult.

- Trykk på OK.

- I displayet vises : Døråpningsvinkelen ble **ikke** lagret.

Trykk på for å bekrefte informasjonen. I displayet lyser gult. Start med trinnet « Stille inn døråpningsvinkel» igjen.

- I displayet vises : Døråpningsvinkelen ble lagret.

Trykk på for å bekrefte informasjonen. I displayet lyser gult. Du må nå gjennomføre en referansekjøring.

Gjennomføre referansekjøring

Det kan være fare for skade ved automatisk åpning og lukking av døren

Kroppsdeler som fingre kan bli fastklemt i døråpnings- eller dørhengslingsområdet.

Hold døråpningsområdet fritt.

Ikke stikk hånden inn i dørhengslet eller på innsiden av kjøle-/fryseskapet når døren lukkes.

Du må ikke blokkere døren.

Fare for skade ved automatisk lukking av døren

Skuffer eller teleskopskinner (avhengig av modell) som er trukket ut, kan bli skadet.

Skyv skuffene helt inn.

Skyv teleskopskinnene helt inn etter at du har tatt ut skuffen.

- Trykk på *OK*.

Referansekjøringen startes. Døren blir da automatisk lukket og åpnet igjen én gang.

Samtidig blinker i displayet og et lyd-signal høres.

- I displayet vises : Referansekjøringen var **ikke** vellykket.

Trykk på for å bekrefte informasjonen. I displayet lyser gult. Start igjen med trinnet « Aktivere ActiveDoor».

- I displayet vises : Referansekjøringen var vellykket.

Trykk på for å bekrefte informasjonen. I displayet lyser gult. Du må nå lagre døråpningsvinkelen som ble valgt.

Lagre valgt døråpningsvinkel

- Trykk på *OK*.

I displayet vises : Døråpningsvinkelen ble lagret.

- Bekreft informasjonen ved å trykke på .

I displayet lyser oransje. ActiveDoor er aktivert.

2. Deaktivere ActiveDoor

- Trykk på .

- Sveip mot venstre eller høyre til vises i midten.

- Trykk på .

I displayet lyser oransje.

- Trykk på .

lyser hvitt og ActiveDoor er deaktivert.

3. Aktivere ActiveDoor

- Trykk på .

- Sveip mot venstre eller høyre til vises i midten.

- Trykk på .



I displayet vises .

- Trykk på .



lyser oransje og ActiveDoor er aktivert.

Flere innstillinger

4. Endre innstilt døråpningsvinkel

- Trykk på .
- Sveip mot venstre eller høyre til  vises i midten.
- Trykk på .

I displayet lyser  oransje.

- Sveip mot venstre eller høyre til  vises i midten.
- Trykk på .

I displayet lyser  gult. Du må nå stille inn døråpningsvinkelen.

Stille inn døråpningsvinkel

Hold døråpningsområdet fritt.

- Åpne døren til ønsket døråpningsvinkel (minst 70°).



Tips: For å kunne trekke ut skuffene uten problemer velger du en døråpningsvinkel på minst 90°.

- Trykk på OK.



I displayet lyser  gult.

- Trykk på OK.

- I displayet vises : Døråpningsvinkelen ble **ikke** lagret.

Trykk på  for å bekrefte informasjonen. I displayet lyser  gult. Start med trinnet « Stille inn døråpningsvinkel» igjen.

- I displayet vises : Døråpningsvinkelen ble lagret.

Trykk på  for å bekrefte informasjonen. I displayet lyser  gult. Du må nå gjennomføre en referansekjøring.

Gjennomføre referansekjøring

 Det kan være fare for skade ved automatisk åpning og lukking av døren

Kroppsdeler som fingre kan bli fastklemt i døråpnings- eller dørhengslingsområdet.

Hold døråpningsområdet fritt.

Ikke stikk hånden inn i dørhengslet eller på innsiden av kjøle-/fryseskapet når døren lukkes.

Du må ikke blokkere døren.

 Fare for skade ved automatisk lukking av døren

Skuffer eller teleskopskinner (avhengig av modell) som er trukket ut, kan bli skadet.

Skv skuffene helt inn.



Skv teleskopskinnene helt inn etter at du har tatt ut skuffen.

- Trykk på OK.



Referansekjøringen startes. Døren blir da automatisk lukket og åpnet igjen én gang.

Samtidig blinker  i displayet og et lyd-signal høres.

- I displayet vises : Referansekjøringen var **ikke** vellykket.

Trykk på  for å bekrefte informasjonen. I displayet lyser  gult. Start igjen med trinnet « Aktivere ActiveDoor».

- I displayet vises : Referansekjøringen var vellykket.

Trykk på  for å bekrefte informasjonen. I displayet lyser  gult. Du må nå lagre døråpningsvinkelen som ble valgt.

Lagre valgt døråpningsvinkel

- Trykk på OK.

I displayet vises : Døråpningsvinkelen ble lagret.



- Bekreft informasjonen ved å trykke på .

I displayet lyser  oransje. ActiveDoor er aktivert.

Endre tidsrommet frem til døralarmen

utløses ved manuell døråpning

Du kan stille inn hvor raskt døralarmen skal høres etter manuell åpning av skapdøren.

- Trykk på .
- Sveip mot venstre eller høyre til  vises i midten.
- Trykk på .
- Sveip mot venstre eller høyre til ønsket tidsrom mellom 30 sekunder og 3 minutter: 30 sekunder vises i midten.
- Trykk på ønsket innstilling for å bekrefte.

Miele@home

Kjøle-/fryseskapet ditt er utstyrt med en integrert WiFi-modul. Nettverkstilkoblingen er deaktivert fra fabrikk.

For å kunne bruke den, trenger du:

- et WiFi-nettverk
- Miele-appen
- en brukerkonto hos Miele. Brukerkontoen kan du opprette gjennom Miele-appen.

Miele-appen veileder deg gjennom opprettelsen av en forbindelse mellom kjøle-/fryseskapet og ditt WiFi-nettverk.

Etter at du har koblet kjøle-/fryseskapet til WiFi-nettverket, kan du f.eks. utføre følgende operasjoner med appen:

- Hente informasjon om driftstilstanden til kjøle-/fryseskapet ditt
- Endre innstillingene på kjøle-/fryseskapet

Gjennom tilkobling av kjøle-/fryseskapet til WiFi-nettverket, øker strømforbruket, også når kjøle-/fryseskapet er slått av.

Forsikre deg om at signalet til ditt WiFi-nettverk er tilstrekkelig sterkt der hvor kjøle-/fryseskapet skal plasseres.

Flere innstillinger

Tilgjengelighet WiFi-forbindelse

WiFi-forbindelsen deler et frekvensområde med andre produkter (f.eks. mikrobølgeovner, fjernstyrte leker). Dermed kan det oppstå tidvise eller fullstendige forstyrrelser på forbindelsen. Kontinuerlig tilgjengelighet av de tilbudte funksjonene kan derfor ikke garanteres.

Tilgjengelighet Miele@home

Bruken av Miele Appen er avhengig av tilgjengeligheten til Miele@home-tjenestene i ditt land.

Miele@home-tjenesten er ikke tilgjengelig i alle land.

Informasjon om tilgjengelighet finner du via internettsiden www.miele.com.

Miele App

Miele App kan lastes ned gratis fra Apple App Store® eller Google Play Store™.



Konfigurere Miele@home for første gang





- Berør .
- Sveip mot venstre eller høyre til @ vises i midten.
- Berør @.
- Trykk på ønsket tilkoblingsmetode (APP eller WPS).

Etter vellykket innlogging vises  i startdisplayet.

Dersom forbindelse ikke kunne opprettes, vises .



- I dette tilfellet må du starte prosessen på nytt.

Deaktivere eller aktivere WiFi-tilkobling

- Berør .
- Sveip mot venstre eller høyre til @ vises i midten.
- Berør @.
- Trykk på  for å deaktivere WiFi-tilkobling.
 vises.
- Trykk på  for å aktivere WiFi-tilkoblingen igjen.
- Trykk på  for å gå ut av menyområdet.

 lyser i startdisplayet når WiFi-tilkoblingen er aktiv.

Nullstille nettverkskonfigurasjon

- Berør .
- Sveip mot venstre eller høyre til @ vises i midten.
- Berør @.
- Sveip mot høyre til  vises i midten.
- Berør .
- Berør OK.



Alle innstillinger som er utført og verdier som er oppgitt for Miele@home, blir nullstilt.

WiFi-tilkobling ble deaktivert,  slukker i startdisplayet.

Nullstill nettverkskonfigurasjonen når du leverer kjøle-/fryseskapet til gjenvinning, selger det eller når du tar i bruk et brukt kjøle-/fryseskap. Alle personlig data fjernes fra kjøle-/fryseskapet. Dessuten har ikke forrige eier lenger tilgang til kjøle-/fryseskapet.

Endre lydstyrke for varsel- og signaltoner



Du kan endre lydstyrke for varsel- og signaltoner (f.eks. døralarm eller ved en feilmelding). Eller du kan slå av varsel- og signaltonene hvis de forstyrrer deg.

- Berør .
- Sveip mot venstre eller høyre til  vises i midten.
- Berør .
- Velg ønsket lydstyrke ved å sveipe til venstre eller høyre på segmentlinjen.
- Bekreft ønsket lydstyrke ved å trykke på segmentlinjen.

Når varsel- og signaltoner er slått av, vises .

Endre lysstyrke i displayet



Du kan tilpasse lysstyrken i displayet til lysforholdene i rommet.



- Berør .
- Sveip mot venstre eller høyre til  vises i midten.
- Berør .
- Velg ønsket lysstyrke ved å sveipe til venstre eller høyre på segmentlinjen.
- Bekreft ønsket lysstyrke ved å trykke på segmentlinjen.

Slå av messeinnstilling

Messeinnstillingen  gjør det mulig for faghandelen å presentere kjøle-/fryseskapet uten at det blir kaldt. Denne innstillingen er ikke nødvendig for privat bruk.

Dersom messeinnstillingen er slått på fra fabrikk, vises  i startdisplayet.



- Berør .
- Berør .

- Sveip mot venstre eller høyre til  vises i midten.
- Berør .

Etter at messeinnstillingen  er blitt slått av, slår kjøle-/fryseskapet seg av og må slås på på nytt.

Nullstille innstillinger til fabrikkinnstilling

Alle innstillingene for kjøle-/fryseskapet nullstilles til fabrikkinnstilling (innstillinger, se kapittel «Produktbeskrivelse»).

- Berør .
- Sveip mot venstre eller høyre til  vises i midten.

- Berør .

 vises.

- Berør OK.

Kjøle-/fryseskapet slår seg av og må slås på på nytt.

Informasjon

I displayet vises produktdata (modellbetegnelse og serienummeret).

Ha denne produktinformasjonen klar:

- for integrering av kjøle-/fryseskapet i WiFi-nettverket (se kapittelet «Flere innstillinger», avsnitt «Miele@home») (avhengig av modell).
- for å melde en ev. feil til Miele's serviceavdeling (se kapittel «Service»).
- for å be om informasjon fra EPREL-databasen (se kapittel «Service»).

Temperatur- og døralarm

 Helsefare ved bruk av matvarer som er fordervet.



Hvis det har vært varmere enn $-18\text{ }^{\circ}\text{C}$ over en lengre periode, kan frysevarerne tine helt eller delvis. Da blir matens holdbarhet forkortet.

Kontroller om frysevarerne er tint helt eller delvis. Hvis de er det, må du bruke dem så snart som mulig eller bearbeide dem (koke eller steke) før du fryser dem inn igjen.

Før du slår av temperaturalarmen, bør du ha funnet årsaken og løst problemet.

Hvis varselsignalet er forstyrrende, kan du koble det ut før det stanser av seg selv.



■ Berør  .

Varselmeldingen er bekreftet:   slukker og varselsignalet stanser.

Startskjermen vises i displayet : Den høyest oppnådde temperaturen i skapet blinker i temperaturindikatoren i ca. 1 minutt. Deretter skifter temperaturindikatoren til aktuell temperatur i kjøle-/fryseskapet.

Temperaturalarm

Kjøle-/fryseskapet er utstyrt med en temperaturalarm for at temperaturen i frysesonen ikke skal kunne stige ubemerket.

Hvis temperaturen blir for høy, lyser temperaturindikatoren   rødt.

I tillegg høres et varselsignal til alarmtilstanden er over eller blir koblet ut.

Hvor lang tid det tar før kjøle-/fryseskapet oppfatter at et temperaturområde er for varmt, er avhengig av den innstilte temperaturen.

Det akustiske og optiske signalet utløses i følgende situasjoner:



- Når du slår på kjøle-/fryseskapet, og temperaturen i en av temperatursonene avviker for mye fra den innstilte temperaturen.
- Når du sorterer og tar ut frysevarer, og det strømmer inn for mye varm romluft.
- Når du fryser inn en større mengde matvarer.
- Når du fryser inn varme ferske matvarer.
- Det har oppstått et strømbrydd.
- Kjøle-/fryseskapet er defekt.

Døralarm

Døralarm ved manuell døråpning

Skapdøren står åpen over lengre tid.

Skapet er utstyrt med en døralarm, for å forhindre energitap dersom skapdøren er åpen, og for å beskytte matvarene mot varme.

Hvis skapdøren står åpen lenge, lyser   gult i temperaturindikatoren. I tillegg høres et varselsignal og den innvendige belysningen lyser pulserende.



Tiden frem til døralarmen skal aktiveres, kan endres (se kapittel «Flere innstillinger»).

Det akustiske varselsignalet til døralarmen kan også kobles ut (se «Flere innstillinger»).

Når døren lukkes igjen, stopper varselsignalet, og   slukker i displayet.

Utkobling av døralarmen før den stanser av seg selv

■ Trykk på .

Varselsignalet stopper,   slukker og den innvendige belysningen lyser konstant.

Dersom døren ikke blir lukket, gjentas døralarmen etter ca. 1 minutt.

Døralarm ved automatisk døråpning

ActiveDoor lukker snart.

Skapet er utstyrt med en døralarm, for å forhindre energitap dersom skapdøren er åpen, og for å beskytte matvarene mot varme.

Dersom skapdøren står åpen for lenge, vil displayet  lyse gult. I tillegg høres et varselsignal og den innvendige belysningen lyser pulserende.

Tiden frem til døralarmen skal aktiveres, kan **ikke** endres.

Det akustiske varselsignalet til døralarmen kan også kobles ut (se «Flere innstillinger»).



Etter kort tid lukkes døren automatisk. Varselsignalet stopper og  slukker i displayet.

Utkobling av døralarmen til ActiveDoor før tiden

■ Trykk på  i displayet.

Varselsignalet stopper, symbolet  slukker og den innvendige belysningen lyser konstant.

Dersom døren ikke blir lukket, gjentas døralarmen etter ca. 1 minutt.

I temperaturindikatoren lyser   gult. I tillegg høres et varselsignal og den innvendige belysningen lyser pulserende (se avsnittet «Døralarm: Skapdøren har stått lenge åpen»).

Frysing og lagring

Hva skjer når ferske matvarer fryses inn?

⚠ Helsefare ved bruk av matvarer som er fordervet.

Hvis det har vært varmere enn $-18\text{ }^{\circ}\text{C}$ over en lengre periode, kan frysevarene tine helt eller delvis. Da blir matens holdbarhet forkortet.

Kontroller om frysevarene er tint helt eller delvis. Hvis de er det, må du bruke matvarene så snart som mulig eller bearbeide (koke eller steke) dem før du fryser inn maten igjen.

Ferske matvarer må fryses inn så raskt som mulig for å beholde næringsverdi, vitaminer, utseende og smak.

Hvis matvaren fryses inn raskt, har cellevæsken mindre tid til å sive ut av cellene og inn i mellomrommene. Cellene krymper betydelig mindre. Ved tiningen kan den lille mengden væske som hadde rent inn i mellomrommene, renne tilbake til cellene, slik at væsketapet blir svært lite. Det dannes bare en liten dam.

Maksimal frysekapasitet

For at matvarene skal bli gjennomfrosne så raskt som mulig, skal ikke den maksimale frysekapasiteten overskrides. Den maksimale frysekapasiteten innen 24 timer finner du på typeskiltet «Frysekapasitet ... kg/24 t».

Lagring av ferdig frysemat

Hvis du vil lagre ferdige frysevarer, kontroller følgende allerede når du kjøper maten i butikken:

- om emballasjen er skadet
- holdbarhetsdatoen

- temperaturen i frysedisken må være $-18\text{ }^{\circ}\text{C}$ eller kaldere

- Transporter dypfrost mat helst i en isolert pose, og legg den dypfrosne maten raskt inn i fryseboksen igjen.

Ferske matvarer som du fryser inn selv

Før innfrysing

- Ved en større mengde enn 2 kg ferske matvarer, skal du koble inn funksjonen SuperFrost ❄ 6 timer før matvarene legges inn.
- Ved en enda større mengde frysevarer må du koble inn funksjonen SuperFrost ❄ 24 timer før matvarene legges inn.

Da får de varene som allerede ligger i fryseskapet en kuldereserve.

- Bruk bare ferske og feilfrie matvarer.

Vær oppmerksom på at enkelte matvarer ikke egner seg for frysing. Dette omfatter blant annet grønnsaker som vanligvis spises rå, slik som salat eller agurk.

Tips: For å bevare farge, smak, aroma og vitamin C, bør grønnsakene forvelles før de fryses inn. Legg grønnsakene porsjonsvis i kokende vann i 2–3 minutter. Ta ut grønnsakene og avkjøl dem raskt i kaldt vann. La grønnsakene renne av seg.

Innpakking av mat som skal fryses

- Frys inn maten i porsjoner.

Tips: For å unngå frostskafer bør du velge en egnet forpakning (f.eks. frysebokser).

- Trykk luften ut av pakningen og lukk den så den er tett.

- Merk pakningen med innhold og innfrysingsdato.

Legge inn frysevarer

 Fare for skade ved for tung last. Frysekuffen/glassplaten kan bli skadet dersom den blir fylt for tungt. Overhold maksimal mengde:
frysekuff = 12 kg
glassplate = 35 kg

Matvarer som skal frys, må ikke komme i kontakt med allerede frosne varer slik at de begynner å tine.

- Legg inn pakningene når de er tørre for å unngå at varene fryser sammen eller fryser fast.

For at matvarene skal bli raskt gjenomfrosne, må du ikke overskride følgende pakkestørrelse:

- Frukt og grønnsaker maks. 1 kg
- Kjøtt maks. 2,5 kg

- små mengder frysevarer

Legg frysevarene i den øverste frysekuffen.

- Legg frysevarene spredt utover på bunnen i den **øvre** frysekuffen, slik at varene gjennomfrys til kjernen så raskt som mulig.

- innlegging av maksimal frysemengde (se typeskiltet)

Hvis ventilasjonsåpningene er tildekket, reduseres kjøleeffekten og energiforbruket stiger.

Ved innlegging av frysevarer må du passe på at ventilasjonsåpningene ikke dekkes til.

Tips: Du kan forstørre frysesonen på en fleksibel måte. Hvis du vil legge inn store frysevarer, f.eks. kalkun eller vilt, kan du ta ut glassplatene mellom frysekuffene.

- Ta ut den øverste frysekuffen.
- Legg frysevarene spredt utover på den øverste glassplaten, slik at varene gjennomfrys til kjernen så raskt som mulig.

Etter innfrysingen:

- Slå av funksjonen SuperFrost ❄️ igjen.
- Legg frysevarene i frysekuffen og skyv den inn igjen.

Hurtigkjøling av drikker

Hvis du legger flasker til hurtigkjøling i frysesonen, må du ta dem ut igjen **senest etter en time**. Flaskene kan eksplodere.

Produksjon av isbiter

Vær oppmerksom på følgende før du slår på isbitmaskinen:

- Isbitmaskinen er rengjort.
- Kjøle-/fryseskapet er slått på.
- Isbitskuffen må være skikkelig lukket, ellers kan det ikke produseres isbiter.
- Oppe i isbitskuffen befinner det seg en skål som kan klipses på. Hvis du trenger flere isbiter, er det bare å ta ut skålen. Isbitmaskinen produserer da automatisk så mange isbiter til det maksimale påfyllingsnivået i isbit-skuffen er nådd.

 Helsefare pga. bakterier i vannet. Vann som har stått i vanntanken eller i vannførende rør over lengre tid kan inneholde bakterier og utgjøre helsefare.

Kast de første 3 isbitproduksjonene etter første igangsetting, da dette vannet brukes til å skylle gjennom vanntilførselen.

Dette gjelder både ved første igangsetting og når isbitmaskinen har vært avslått over lengre tid (mer enn 5 dager).

Etter første igangsetting kan det ta inntil 24 timer til de første isbitene fra isbitmaskinen faller i isbitskuffen.



Etter å ha koblet isbitmaskinen ut og inn igjen, tar denne prosessen maksimalt 6 timer.

Bruk kun isbitmaskinen til produksjon av isbiter i mengder som er vanlige i en husholdning.

Isbitmaskinen produserer ca. 0,8 kg isbiter på 24 timer.

Hvor mange isbiter som produseres, er avhengig av temperaturen i fryse-sonen: **Jo lavere temperatur, desto flere isbiter blir produsert i en viss periode.**

Inn-/utkobling av isbitmaskinen

- Berør .
- Sveip mot venstre eller høyre til  vises i midten.
- Berør .

Når isbitmaskinen er slått på, lyser  oransje.

Så snart fryseseonen er kjølt ned, fyller isbitmaskinen seg med vann.

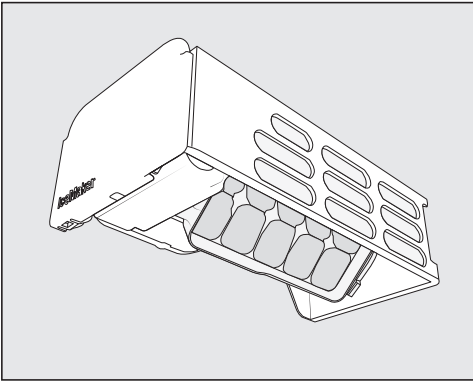

Så snart vannet er frossent, faller isbitene automatisk ut av den integrerte isbitformen og ned i skålen. Skålen kan tas ut ved behov.

Når skålen eller isbitskuffen er full, stanser isbitproduksjonen automatisk. Skuffen fylles ikke til randen.

Tips: Øk fyllmengden til isbitene ved å fordele isbitene jevnt.

Tips: Tøm skålen eller isbitskuffen med jevne mellomrom, senest når du ikke har brukt isbiter på én uke. Dermed har du alltid ferske isbiter og det forhindres at isbitene klumper seg.

Hvis du ikke vil lage isbiter, kan du koble ut isbitmaskinen uavhengig av fryseseonen.

Når isbitmaskinen er slått av, kan du bruke isbitskuffen til å fryse matvarer.

- Skyv isbitskuffen helt inn igjen hvis du vil at isbitproduksjonen skal fortsette.

Rengjøring og stell

Typeskiltet inne i skapet må ikke fjernes. Det trengs ved en eventuell feil.

Pass på at det ikke kommer vann inn i elektronikken eller belysningen.

 Fare for skade ved fuktighet som trenger inn.

Dampen fra en damprensere kan skade kunststoff og elektriske komponenter.

Ikke bruk damprensere for å rengjøre kjøle-/fryseskapet.

Avriming

Dette er et skap med «NoFrost»-system, og skapet avrimes automatisk.

Fuktigheten som oppstår avsettes på fordamperen, avrimes automatisk fra tid til annen og fordamper.

Gjennom den automatiske avrimingen er kjøle-/fryseskapet alltid fritt for is.

Matvarene tiner ikke i forbindelse med dette spesielle systemet.

Henvisninger til rengjøringsmidler

For rengjøring innvendig i skapet, bruk kun rengjørings- og pleiemidler som er ufarlige for matvarer.

For å unngå skader på overflatene, må du **ikke** bruke

- rengjøringsmidler som inneholder soda, ammoniakk, syre eller klorid,
- kalkløsende rengjøringsmidler
- skurende rengjøringsmidler (f.eks. skurepulver, skuremelk, universalstein)
- løsemiddelholdige rengjøringsmidler
- rengjøringsmidler for rustfritt stål
- maskinoppvaskmiddel
- stekeovnsspray
- glassrens
- skrubbe, harde svamper og børster, (f.eks. grytesvamper)
- flekkjerningssvamp
- skarpe metallskrapere

Vi anbefaler rengjøring med en ren svamp, lunkent vann tilsatt litt håndoppvaskmiddel.

Klargjøring av kjøle-/fryseskapet for rengjøring

- Slå av kjøle-/fryseskapet.

 vises i displayet og kjølingen er koblet ut.

- Ta matvarene ut av skapet og oppbevar dem på et kjølig sted.
- Ta ut uttakbart tilbehør for rengjøring (se avsnitt «Ta ut, demontere og ta fra hverandre tilbehør for rengjøring»).

Rengjøre skapet innvendig

Rengjør skapet regelmessig, minst én gang i måneden.

Dersom flekker får virke lenge, kan de under visse omstendigheter bli umulige å fjerne.

Overflatene kan bli misfarget eller forandret.

Fjern helst flekker og søl omgående.

- Rengjør kjøle-/fryseskapet **innvendig** med en ren svampklut, lunkent vann og litt håndoppvaskmiddel.
- Vask over med rent vann etter rengjøringen, og tørk alt med en myk klut.
- La kjøle-/fryseskapet stå åpent en kort stund, for å sikre at det blir tilstrekkelig luftet og for å unngå at det dannes ubehagelig lukt.

Rengjøre tilbehør for hånd eller i oppvaskmaskinen

Følgende deler skal kun vaskes **for hånd**:

- alle skuffene
- uttrekkshyllen med Ice-& PizzaBox
- Teleskopskinner og beskyttelseslister (på glassplatene)
- skålen
- isbitspaden

Følgende deler **kan vaskes i oppvaskmaskin**:

 Fare for skade ved for høy temperatur i oppvaskmaskinen.

Inventaret i kjøle-/fryseskapet kan bli ubrukelig eller deformert dersom det vaskes på over 55 °C i oppvaskmaskinen.

For deler som tåler vask i oppvaskmaskinen, må du kun velge et oppvaskprogram på maks. 55 °C.

Kunststoffdelene i oppvaskmaskinen kan bli misfarget dersom de kommer i kontakt med naturlig fargestoffer som f.eks. gulrøtter, tomater og ketchup. Misfarging påvirker ikke stabiliteten til delene.

- glassplatene

Ta ut og ta fra hverandre tilbehøret for rengjøring

Uttak av øvre skuff og glassplate

- Trekk ut skuffen til den stopper.
- Vipp skuffen litt opp og fjern skuffen på skrå.
- Trekk ut glassplaten samt føringsस्कinnene.
- Trekk ut føringsस्कinnene mot siden.
- Fest føringsस्कinnen på glassplaten igjen etter rengjøringen.

Sett inn den øvre skuffen

- Sett glassplaten samt føringsस्कinnene inn i fryseseonen.
- Sett skuffen skrått ovenfra og ned på føringsस्कinnene, og skyv skuffen helt inn.

Rengjøring og stell

Ta ut skuffen og glassplatene på teleskopskinner

Magneten på skuffen er viktig for funksjonen til isbitmaskinen. Ikke fjern magneten.

- Trekk ut skuffen til den stopper og løft den opp og ut.

Skyv deretter teleskopskinnene inn igjen for å unngå skader.

- Trekk ut glassplaten og teleskopskinnene.

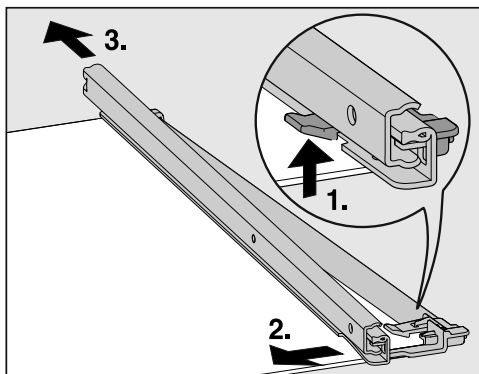

- Ta av teleskopskinnene:
 1. Trykk festehaken oppover.
 2. Skyv teleskopskinnen til siden.
 3. Trekk deretter teleskopskinnen bakover.
- Trekk den bakre og fremre beskyttelseslisten av hyllen.
- Fest beskyttelseslisten på hyllen igjen etter rengjøring.

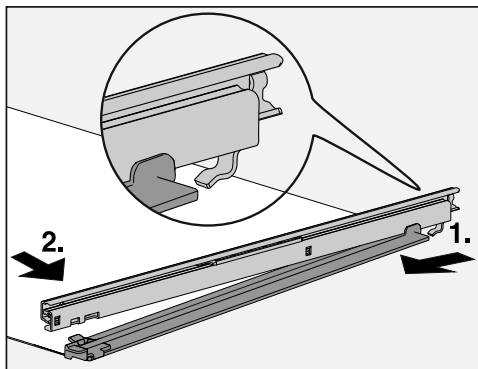

- Feste teleskopskinnene på hyllen igjen:

1. Sett på og heft fast teleskopskinnen bak.
2. Fest deretter festehaken foran.

Sette inn skuffen

- Sett glassplaten samt teleskopskinnene inn i frysesonen.
- Skyv skuffen på teleskopskinnene som er skjøvet helt inn.

Ta ut Ice- & PizzaBoxen med uttrekks- hyllen

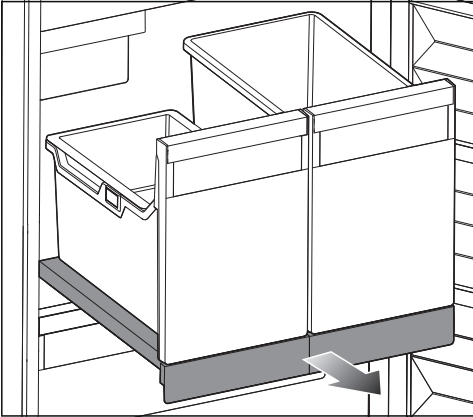

- Trekk uttrekkshyllen helt ut.
- Ta ut isbitskuffen med skålen som kan klipses på og pizzaboksen ved å løfte dem litt opp foran.
- Tøm skålen som kan klipses på, isbit-skuffen og pizzaboksen.

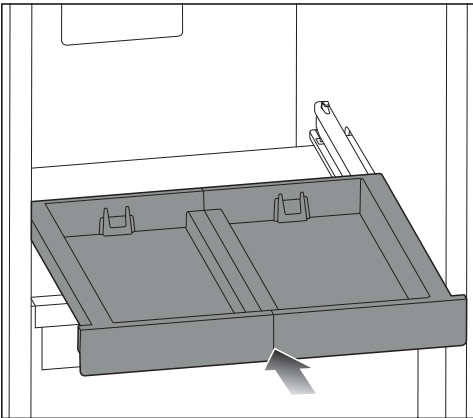

- Skyv uttrekkshyllen helt inn.

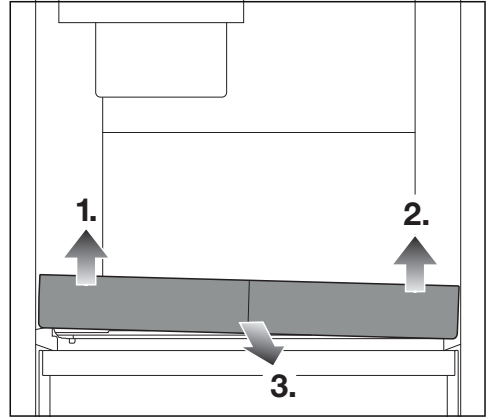

- Løft først uttrekkshyllen foran til venstre 1.), deretter foran til høyre 2.) slik at den løsner fra festet.

Du kan nå trekke ut uttrekkshyllen 3.)

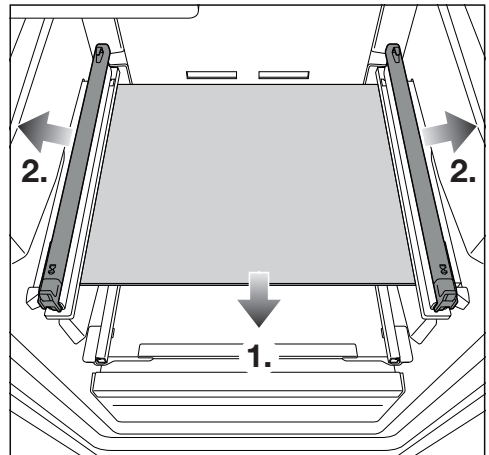

- Ta ut glassplaten 1.) og trekk deretter av teleskopskinnene på sidene 2.)

Rengjøring og stell

Sett inn uttrekkshyllen med Ice- & PizzaBox igjen

- Sett teleskopskinnene på glassplaten.
- Sett glassplaten inn i fryseseonen.

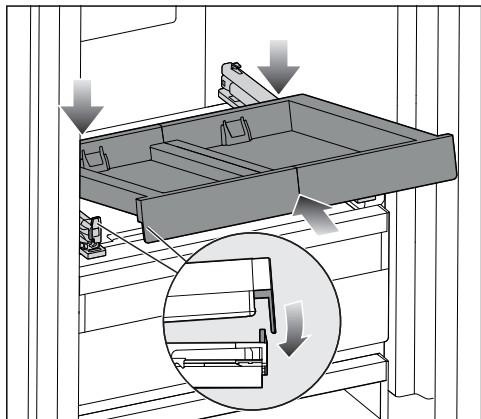

- Sett uttrekkshyllen på skrått inn bak den fremre holderen.
- Skyv uttrekkshyllen inn på skrått.

På begge sidene må stopperen være bak holderen.

- Sett ned uttrekkshyllen foran.

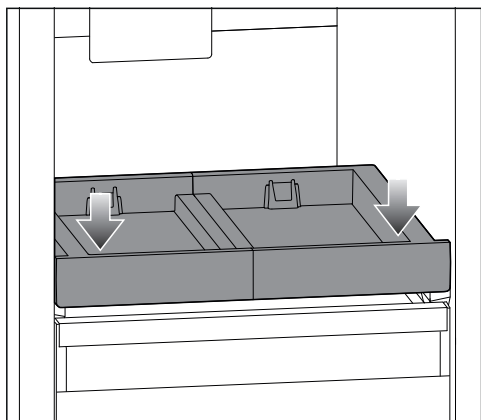

- Trykk uttrekkshyllen lett nedover foran, slik at den smekker på plass.

- Trekk uttrekkshyllen ut og støtt den da lett med hånden.
- Sett isbitskuffen og PizzaBoxen på uttrekkshyllen.

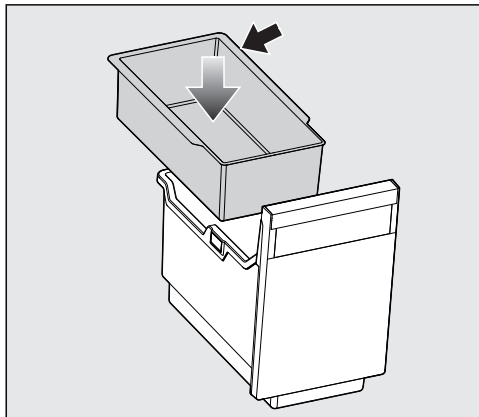

- Sett skålen, som kan klipses på, inn i isbitskuffen med stoppkanten bakover.
- Skyv uttrekkshyllen helt inn igjen.

Rengjøring av isbitskålen

Isbitskålen kan **ikke** tas ut, og må derfor posisjoneres i rengjøringsposisjon.

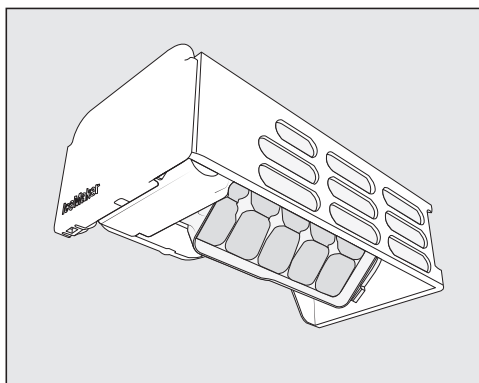



Rengjør isbitskålen:

- Før du kobler ut isbitmaskinen for en lengre periode.

- Rester av is og vann må fjernes regelmessig.



Stille inn rengjøringsposisjon for isbit-skålen

Før du stiller inn rengjøringsposisjon for isbit-skålen, må du være oppmerksom på følgende:

- Isbitmaskinen er koblet inn.
- Isbitskuffen er tom og skjøvet helt inn.
- Trykk på .
- Sveip mot venstre eller høyre til  vises i midten.
- Trykk på .

Det tar litt tid før isbitskuffen har dreiet seg til rengjøringsposisjon.

Når isbit-skålen har sluttet å bevege seg, vises symbolet  i displayet.

- Berør  for å forlate innstillingsnivået.
- Ta ut isbitskuffen.
- Rengjør isbit-skålen og isbitskuffen med lunkent vann og litt håndoppvaskmiddel. Tørk grundig over med rent vann og tørk alt med en klut.
- Sett isbitskuffen inn igjen.
- Trykk på informasjonsindikatoren  etter rengjøringen.

Du hører hvordan isbitskuffen dreier seg til utgangsposisjonen igjen.

Rengjøring av dørpakning

 Fare for skade ved feil rengjøring. Dersom dørpakningen behandles med olje eller fett, kan den bli porøs. Ikke bruk olje eller fett på dørpakningen.



- Rengjør dørpakningen regelmessig med rent vann og gni den grundig tørt med en klut.

Rengjøring av ventilasjonsarealer

Støvlag øker energiforbruket.

- Rengjør ventilasjonsarealene regelmessig med en børste eller støvsuger (bruk f.eks. sugebørsten til Miele støvsugere).

Etter rengjøringen

- Sett alle delene inn i kjøle-/fryseskapet.
- Slå også på kjøle-/fryseskapet igjen. Kjøle-/fryseskapet begynner å kjøle igjen.
- Koble inn funksjonen SuperFrost  en stund, slik at fryseseonen blir raskt kald.
- Skyv fryseskuffene med matvarene inn i fryseseonen igjen, så snart temperaturen er lav nok.
- Koble ut SuperFrost , så snart en konstant fryseseonetemperatur på minst -18 °C er nådd.
- Lukk døren.

Feilretting

De fleste feil kan du rette på selv. I mange tilfeller kan du spare både tid og penger, siden du slipper å kontakte serviceavdelingen.

Besøk www.miele.no/support/customer-assistance for mer informasjon om hvordan du selv kan utbedre feil.



Unngå helst å åpne skapdøren før feilen er rettet, for å holde kuldetapet så lavt som mulig.

| Problem | Årsak og retting |
|---|--|
| Kompressoren kobles inn stadig oftere og lenger, temperaturen i kjøle-/fryseskapet er for lav. | Ventilasjonsarealene er blokkerte eller støvete. ■ Ikke dekk til ventilasjonsarealene. ■ Fjern støv fra ventilasjonsarealene regelmessig. |
| | Skapdøren er åpnet ofte, eller en stor mengde ferske matvarer er lagt inn. ■ Åpne døren så kort tid som mulig og kun ved behov. Nødvendig temperatur stilles automatisk inn igjen etter en stund. |
| | Døren er ikke skikkelig lukket. Eventuelt har det dannet seg et tykt islag i frysesonen. ■ Lukk døren. Nødvendig temperatur stilles automatisk inn igjen etter en stund. Hvis det har dannet seg et tykt islag, reduseres kjøleeffekten og energiforbruket stiger. ■ Rim av kjøle-/fryseskapet og rengjør det. |
| | Omgivelsestemperaturen er for høy. Jo høyere omgivelsestemperaturen er, jo lenger går kompressoren. ■ Følg rådene i kapittel «Installasjon», avsnitt «Oppstillingssted». |
| | Kjøle-/fryseskapet er ikke bygget skikkelig inn i nisjen. ■ Bygg inn kjøle-/fryseskapet i henhold til anvisningene i den vedlagte monteringsanvisningen. |
| | Det er stilt inn for lav temperatur i kjøle-/fryseskapet. ■ Korriger temperaturinnstillingen. |
| | En større mengde matvarer er fryst inn samtidig. |
| | |

| Problem | Årsak og retting |
|---------|---|
| | <ul style="list-style-type: none"> ■ Se rådene i kapitlet «Frysing og lagring». |
| | <p>Funksjonen SuperFrost ❄ er fortsatt innkoblet.</p> <ul style="list-style-type: none"> ■ For å spare energi kan du selv slå av funksjonen SuperFrost ❄ før den slår seg av selv. |

Generelle problemer med skapet













| Problem | Årsak og retting |
|---|---|
| <p>Det høres ikke noe varselsignal, selv om skapdøren har stått lenge åpen.</p> | <p>Det er ingen feil. Varselsignalet i innstillingsmodus ble slått av. Hvis du vil slå på varselsignalet igjen:</p> <ul style="list-style-type: none"> ■ Trykk på ⚙. ■ Sveip mot venstre eller høyre til 🔊 vises i midten. ■ Trykk på 🔊. ■ Velg ønsket lydstyrke ved å sveipe til høyre på segmentlinjen. ■ Bekreft ønsket innstilling ved å trykke på segmentlinjen. <p>Når varsel- og signaltoner er slått på, vises 🔊 orange.</p> |

Meldinger i displayet

| Melding | Årsak og retting |
|--|---|
| <p>I startdisplayet lyser ■, kjøle-/fryseskapet kjøler ikke, men betjeningen av kjøle-/fryseskapet og det innvendige lyset virker.</p> | <p>Messeinnstilling er koblet inn.</p> <ul style="list-style-type: none"> ■ Berør ☰. ■ Berør ⚙. ■ Sveip mot venstre eller høyre til ■ vises i midten. ■ Berør ■. <p>Etter at messeinnstillingen ■ er blitt slått av, slår kjøle-/fryseskapet seg av og må slås på på nytt.</p> |
| <p>Ingenting vises i displayet. Det er sort.</p> | <p>Sabbat-modus ⏸ er slått på: Det innvendige lyset er koblet ut, og skapet kjøler.</p> <ul style="list-style-type: none"> ■ Trykk på det sorte displayet. <p>⏸ vises.</p> <ul style="list-style-type: none"> ■ Trykk på ⏸. <p>⏸ lyser oransje.</p> <ul style="list-style-type: none"> ■ Trykk igjen på ⏸. <p>Når Sabbat-modus er slått av, lyser ⏸ hvitt.</p> |





Feilretting

| Melding | Årsak og retting |
|--|---|
| I displayet lyser  og kjøle-/fryseskapet kan ikke betjenes. | Låsefunksjonen er slått på. <ul style="list-style-type: none"> ■ Lås opp skapet for en kort stund, eller koble låsefunksjonen helt ut (se kapittel «Flere innstillinger», avsnitt «Deaktivere låsefunksjonen / i kort tid / slå den helt av»). |
| Den automatiske døråpningen er aktivert. I displayet lyser   rødt, og i tillegg høres et varselsignal. | Alarmen ble aktivert fordi motoren til den automatiske døråpningen er overopphetet. <ul style="list-style-type: none"> ■ Vent en kort stund og la motoren avkjøles. ■ Beveg døren med hånden. |
| Den automatiske døråpningen er aktivert. I displayet lyser   gult, og i tillegg høres et varselsignal. | En hindring blokkerer dørbevegelsen. <ul style="list-style-type: none"> ■ Fjern hindringen. ■ Beveg døren med hånden. <p>Mekanismen til dørhengslet er blokkert.</p> <ul style="list-style-type: none"> ■ Du må ikke bevege døren mot motorbevegelsen. Dørhengslet kan bli skadet. ■ Kontakt Miele's serviceavdeling. |
| I displayet lyser  gult, og i tillegg høres et varselsignal. | Isbitskuffen befinner seg ikke i kjøle-/fryseskapet. Etter at skapdøren er lukket, høres et signal. <ul style="list-style-type: none"> ■ Trykk på  i displayet. <p>Varselmeldingen ble bekreftet og lydsignalet stanser. I displayet vises den faktiske temperaturen igjen.</p> <ul style="list-style-type: none"> ■ Sett isbitskuffen riktig inn i kjøle-/fryseskapet igjen eller slå av isbitmaskinen. <p>Fast vanntilkobling er ikke installert.</p> <ul style="list-style-type: none"> ■ Forsikre deg om at den faste vanntilkoblingen er riktig installert. <p>Vanntilførselen er ikke åpnet.</p> <ul style="list-style-type: none"> ■ Åpne stoppekranen. <p>Det er en knekk på slangen.</p> <ul style="list-style-type: none"> ■ Kontroller slangen – en defekt slange skal kun byttes ut med en original Miele reservedel. <p>Vanntrykket er for lavt.</p> <ul style="list-style-type: none"> ■ Kontrollér om vanntrykket ligger mellom 150 kPa og 620 kPa (1,5 bar og 6,2 bar). |



| Melding | Årsak og retting |
|---|---|
| <p>I displayet lyser  gult, og i tillegg høres en signaltone.</p> | <p>Isbitskuffen er full.</p> <ul style="list-style-type: none"> ■ Ta ut skuffen og tøm den. |
| <p>I displayet lyser   gult, i tillegg høres et varsel-signal og den innvendige belysningen lyser pulserende.</p> | <p>Døralarmen er aktivert. ActiveDoor er ikke aktivert.</p> <ul style="list-style-type: none"> ■ Trykk på   i displayet. <p>Varselsignalet stanser, symbolet   slukker og den innvendige belysningen lyser permanent.</p> <ul style="list-style-type: none"> ■ Lukk døren. |
| <p>I temperaturindikatoren lyser   rødt, og i tillegg høres en varsel-tone.</p> | <p>Temperaturalarmen er aktivert – avhengig av innstilt temperatur, er frysesonen for varm eller for kald. Grunner til dette kan f.eks. være:</p> <ul style="list-style-type: none"> – Døren har blitt åpnet ofte. – En større mengde matvarer er lagt inn til frysing uten at SuperFrost var koblet inn. – Det har vært et lengre strømbryt. – Kjøle-/fryseskapet er defekt. <ul style="list-style-type: none"> ■ Berør  . <p>Varselmeldingen er bekreftet:   slukker og varsel-signalet stanser.</p> <p>I displayet blinker den høyest oppnådde temperaturen i kjøle-/fryseskapet, i ca. 1 minutt. Deretter skifter temperaturindikatoren til aktuell temperatur.</p> <p>Du kan deaktivere den blinkende temperaturindikatoren før tiden:</p> <ul style="list-style-type: none"> ■ Berør temperaturindikatoren. <p>Visningen av den varmeste temperaturen slukker. Deretter vises den aktuelle temperaturen i frysesonen igjen.</p> <ul style="list-style-type: none"> ■ Slå av alarmen. ■ Avhengig av temperatur må du kontrollere om maten har begynt å tine eller har tint helt. Hvis den har det, må den bearbeides (kokes eller stekes), før den kan frysas igjen. |

Feilretting

| Melding | Årsak og retting |
|--|--|
| <p>I displayet lyser ^{-G} ⚠ rødt, og i tillegg høres en varseltone.</p> | <p>Den viser at det har vært et strømbrudd: Temperaturen i skapet har steget for mye pga. et strømbrudd i de siste dagene eller timene.</p> <ul style="list-style-type: none"> ■ Berør ^{-G} ⚠. <p>Feilmeldingen ble bekreftet: ^{-G} ⚠ slukker og varselsignalet stanser.</p> <p>Den høyeste temperaturen som forekom i kjøle-/fryseskapet, blinker i temperaturindikatoren i ca. 1 minutt. Deretter skifter temperaturindikatoren til aktuell temperatur.</p> <p>Du kan deaktivere den blinkende temperaturindikatoren før tiden:</p> <ul style="list-style-type: none"> ■ Berør temperaturindikatoren. <p>Visningen av den varmeste temperaturen slukker. Deretter vises den aktuelle temperaturen i temperaturindikatoren igjen. Kjøle-/fryseskapet arbeider da videre med den sist innstilte temperaturen.</p> <ul style="list-style-type: none"> ■ Slå av alarmen. ■ Avhengig av temperatur må du kontrollere om maten har begynt å tine eller har tint helt. Hvis den har det, må den bearbeides (kokes eller stekes), før den kan fryses igjen. |
| <p>I displayet lyser ⚠ rødt, eventuelt vises en feilkode – F med tall. I tillegg høres et varsel-signal.</p> | <p>Det foreligger en feil.</p> <ul style="list-style-type: none"> ■ Slå av varselsignalet ved å berøre ⚠ i displayet. ■ Kontakt Miele's serviceavdeling. <p>For å melde fra om feilen trenger du i tillegg til feilkoden, også modellbetegnelse og serienummer på kjøle-/fryseskapet. Denne informasjonen kan du lese av direkte:</p> <ul style="list-style-type: none"> ■ Berør i i displayet. <p>I displayet vises nødvendige data.</p> <p>Ved å bekrefte med ✓ går du ut av informasjonsvisningen, og feilkoden vises på nytt.</p> <p>Du kan også slå av kjøle-/fryseskapet direkte i feilmeldingen.</p> <p>En feil på vinskabet vises: Denne visningen har alltid prioritet, og avbryter den innstillingen du holder på med omgående.</p> <p>En produktfeil vises før en dør- eller temperaturalarm.</p> |

| Melding | Årsak og retting |
|---|---|
| I displayet lyser   rødt, og i tillegg høres et varselsignal. | Det er en feil på isbitmaskinen. <ul style="list-style-type: none"> ■ Slå av varselsignalet ved å berøre   i displayet. ■ Kontakt Mieleles serviceavdeling. |

Problemer med den automatiske døråpningen

| Problem | Årsak og retting |
|---|--|
| Døren åpnes med endret hastighet. | Det er ingen feil! Hastigheten kan endres, avhengig av hva som er lastet i dørhyllene. |
| I displayet vises . Døråpningsvinkelen kan ikke lagres. | For liten døråpningsvinkel ble valgt. <ul style="list-style-type: none"> ■ Velg en døråpningsvinkel på minst 70°. For å kunne trekke ut skuffene uten problemer er en døråpningsvinkel på 90° optimalt. |
| Døren reagerer ikke på bankesignalet. | Det bankes for svakt. <ul style="list-style-type: none"> ■ Øk følsomheten til bankesensoren (se kapittel «Produktbeskrivelse», avsnitt «Automatisk døråpning (ActiveDoor)»). |
| | Holiday-modus er slått på. For å spare energi er den automatiske døråpneren deaktivert. <ul style="list-style-type: none"> ■ Åpne døren for hånd. <p>Så snart Holiday-modus blir slått av, aktiveres den automatiske døråpneren igjen.</p> |
| | Bankefunksjonen er ikke aktivert. <ul style="list-style-type: none"> ■ Aktiver den automatiske døråpningen (se kapittel «Foreta flere innstillinger», avsnitt «Automatisk døråpning (ActiveDoor) »). |
| Døren reagerer ikke på talekommandoen. | Språkassistenten er ikke konfigurert. <ul style="list-style-type: none"> ■ Foreta innstillingen i Miele Appen. |
| | Holiday-modus er slått på. For å spare energi er den automatiske døråpneren deaktivert. <ul style="list-style-type: none"> ■ Åpne døren for hånd. <p>Så snart Holiday-modus blir slått av, aktiveres den automatiske døråpneren igjen.</p> |
| | Den automatiske døråpningen er ikke aktivert. <ul style="list-style-type: none"> ■ Aktiver den automatiske døråpningen (se kapittel «Foreta flere innstillinger», avsnitt «Automatisk døråpning (ActiveDoor) »). |

Feilretting

Innvendig lys

| Problem | Årsak og retting |
|---------|------------------|
|---------|------------------|







 Fare for elektrisk støt ved strømførende deler som ligger åpent. Dersom du tar av lysdekslet kan du komme i kontakt med strømførende deler. Ikke fjern lysdekslet. LED-belysningen skal utelukkende skiftes ut og repareres av serviceteknikere fra Miele.

 Fare for skade ved LED-belysning. Denne belysningen hører til risikogruppe RG 2. Dersom dekslet er ødelagt, kan du skade øynene. Ved defekt lampedeksel må du ikke se direkte i belysningen med optiske instrumenter (et forstørrelsesglass eller lignende).

| Problem | Årsak og retting |
|---------|------------------|
|---------|------------------|

Det innvendige lyset fungerer ikke.

Skapet er ikke slått på.
■ Slå på skapet.

Sabbat-modus  er slått på: Displayet er svart og skapet kjøler.
■ Trykk på det sorte displayet.
 vises.
■ Berør .
 lyser oransje.
■ Trykk på symbolet  i innstillingsmodus .
Når Sabbat-modus er slått av, lyser symbolet  hvitt.

Pga. fare for overoppheting, kobles det innvendige lyset automatisk ut hvis døren har stått åpen i ca. 15 minutter. Hvis ikke dette er årsaken, foreligger det en feil.
■ Kontakt Miele's serviceavdeling.

På www.miele.no/service finner du informasjon om hvordan du kan rette feil og om Miele reservedeler.

Kontakt ved feil

Hvis det oppstår feil som du ikke kan rette på selv, kontakt en Miele-forhandler eller Miele's serviceavdeling.

Miele's serviceavdeling kan du kontakte online på www.miele.no/husholdning/service.

Kontaktinformasjonen til Miele's serviceavdeling finner du på slutten av dette dokumentet.

Serviceavdelingen trenger modellbetegnelse og serienummer (Fabr./SN/ Nr.). Begge opplysningene finner du på typeskiltet inne i kjøle-/fryseskapet eller, avhengig av modell, i innstillingsmodus under informasjon **i**.

EPREL-database

Fra og med 1. mars 2021 finner du informasjon om energimerking av produkter og krav til økodesign i den europeiske produkt databasen (EPREL). Under følgende link <https://eprel.ec.europa.eu/> finner du produkt databasen. Her blir du bedt om å legge inn modellbetegnelsen.

Modellbetegnelsen finner du på typeskiltet inne i kjøle-/fryseskapet eller, avhengig av modell, i innstillingsmodus under informasjon **i**.

| | | | |
|---|---|--|--|
| Miele | | | |
| XXXXXX | | Nr. XX/XXXXXXXX. | |
| WEINTEMPERIER-SCHNANK-UNTERTISCH-MODELL MULTI-TEMPERATURE WINE STORAGE CABINET-UNDERVORKTOP ARMOIRE DE MISE EN TEMP. DES VINS/NOU. ENCASTRABLE SOUS PLAN ARMARIO P. ACCORDIONAMENTO VINO/SOTTOPIETRUSSO ENMIELE ВИННЫЙ ТЕМПЕРАТУРНЫЙ ШКАФ | | | |
| Klasse/Class Class/Classe SN-ST | Ap-Typ/AP-Type AP-Type/AP-Tipo | Bruttokapazität/Gross Capacity Volume Brut/Capacità Bruta XXXX l | Gefriervermögen/Freezing Capacity Pouvoir de Congel/Capac.Congeladora |
| Nutzinhalt Net Capacity Volume Utile Capac. Util | Ges. / K / G / WEIN / KALT Tot. / R / F / WINE / CHILL Tot. / R / F / WINE / CHILL Tot. / F / C / WINE / CHILL | R600a: XXg | |

Garanti

Garantitiden er 2 år.

Nærmere opplysninger finner du i de vedlagte garantibetingelsene.

Informasjon

Samsvarserklæring

Miele erklærer herved at denne kjøl-/fryskombinasjonen er i henhold til forskriften 2014/53/EU.

Fullstendig tekst til EU-samsvarserklæring finner du under en av de følgende internettadressene:

- Under Produkter, Nedlastinger, på www.miele.no
- Service, forespørsel om informasjon, bruksanvisninger, på <https://miele.de/gebrauchsanweisungen> ved å oppgi produktnavn eller serienummer

| | |
|--------------|-------------------------|
| Frekvensbånd | 2,4000 GHz – 2,4835 GHz |
|--------------|-------------------------|

| | |
|------------------------|----------|
| Maksimal utgangseffekt | < 100 mW |
|------------------------|----------|

Opphavsretter og lisenser

For betjening og styring av kommunikasjonsmodulen bruker Miele egen eller fremmed programvare, som ikke faller inn under såkalte Open Source-lisensvilkår. Programvaren/programvarekomponentene er opphavsrettslig beskyttet. Miele og tredjeparts opphavsretter skal respekteres.

Videre inneholder kommunikasjonsmodulen som er integrert i produktet, programvarekomponenter som distribueres under open source-lisensvilkår. Du kan hente frem de inkluderte Open Source-komponentene sammen med tilhørende merknader om opphavsrett, kopier av de til enhver tid gjeldende lisensvilkårene samt eventuell annen informasjon lokalt per IP via en nettleser ([http\[s\]://<IP-adresse>/Licenses](http[s]://<IP-adresse>/Licenses)). Ansvars- og garantibestemmelsene for Open Source-lisensvilkår som man finner der, vil kun gjelde overfor den respektive rettighetshaveren.

Miele AS

Nesbruveien 71, 1394 NESBRU

Postboks 194, 1378 NESBRU

Telefon 67 17 31 00

E-post: contact@miele-support.no

www.miele.no

Produsent:

Miele & Cie. KG

Carl-Miele-Straße 29

33332 Gütersloh

Tyskland

FNS 7794 ...

no-NO

M.-Nr. 12 584 470 / 03