















Gebruiksaanwijzing Vriezer



Lees voor het opstellen – installeren – de ingebruikneming **beslist** de gebruiks- en montagehandleiding. Dat is veilig voor u en zo voorkomt u schade.

Inhoud

Veiligheidsinstructies en waarschuwingen	5
Uw bijdrage aan de bescherming van het milieu	15
Installatie	16
Plaats van opstelling	16
Klimaatklasse.....	17
Be- en ontluchting.....	18
Side-by-Side combinaties.....	18
Meubeldeur	19
Gewicht van de meubeldeur	19
Inbouwmaten.....	20
Inbouw in een hoge kast/zij-aanzicht	20
Aansluitingen en be- en ontluchting	21
Aansluiting op de vaste waterleiding.....	22
Opmerkingen voor aansluiting op de vaste waterleiding	22
Watertoevoer	23
Elektrische aansluiting	25
Energie besparen	27
Beschrijving van het apparaat	28
Startscreen.....	30
Principe van de bediening begrijpen	30
Instellingsmodus 	31
Automatische deuropening (ActiveDoor)	33
... met een klopsignaal	33
... met een spraakopdracht	34
De binnenruimte indelen.....	34
Ice- & PizzaBox.....	34
Bovenste lade kantelen.....	35
Diepvrieszone flexibel indelen(VarioRoom)	35
Bijgeleverde accessoires	35
Bij te bestellen accessoires	35
Het apparaat in- en uitschakelen	36
Voor het eerste gebruik	36
Koelapparaat aansluiten	36
Het koelapparaat inschakelen	36
Het koelapparaat uitschakelen.....	36
Bij langdurige afwezigheid.....	36
De juiste temperatuur	38
Temperatuuraanduiding.....	38
Temperatuur instellen	38
Mogelijke instelwaarden	38

SuperFrost gebruiken	39
Het wijzigen van instellingen	40
Uitleg over de afzonderlijke instellingen.....	40
Party-stand 	40
Vergrendelingsfunctie  /  inschakelen.....	40
Sabbatmodus 	41
Automatische deuropening (ActiveDoor) 	42
Het tijdsbestek tot de activering van het deuralarm  bij handmatig openen van de deur wijzigen.....	45
Miele@home.....	45
Het volume van de waarschuwings- en geluidssignalen  /  wijzigen.....	46
De helderheid van het display  wijzigen.....	47
Demo-functie  uitschakelen.....	47
Instellingen naar de fabrieksinstellingen resetten 	47
Informatie 	47
Temperatuur- en deuralarm	48
Invriezen en bewaren	50
Wat gebeurt er bij het invriezen van verse levensmiddelen?.....	50
Maximale vriescapaciteit.....	50
Diepvriesproducten bewaren.....	50
Verse levensmiddelen zelf invriezen.....	50
Ijsblokjes maken	53
Ijsblokjesbereider  in-/uitschakelen.....	54
Reiniging en onderhoud	55
Ontdooien.....	55
Opmerkingen over het reinigingsmiddel.....	55
Koelapparaat op de reiniging voorbereiden.....	55
De binnenruimte reinigen.....	56
Accessoires met de hand of in de vaatwasser reinigen.....	56
Accessoires voor de reiniging verwijderen en demonteren.....	56
Deurdichting reinigen.....	60
Ventilatieopeningen reinigen.....	61
Na het reinigen.....	61
Problemen oplossen	62
Service	71
Contact bij storingen.....	71
EPREL-databank.....	71
Garantie.....	71

Inhoud

Informatie	72
Conformiteitsverklaring	72
Auteursrechten en licenties	72

Veiligheidsinstructies en waarschuwingen

Dit koelapparaat voldoet aan de geldende veiligheidsvoorschriften. Onjuist gebruik kan echter persoonlijk letsel of materiële schade tot gevolg hebben.

Lees de gebruiks- en montagehandleiding aandachtig door voordat u het koelapparaat in gebruik neemt. Hierin vindt u belangrijke instructies met betrekking tot de inbouw, de veiligheid, het gebruik en het onderhoud. Dat is veiliger voor uzelf en u voorkomt schade aan het koelapparaat.

In overeenstemming met de norm IEC 60335-1 adviseert Miele u uitdrukkelijk om alle beschikbare informatie over de installatie van het koelapparaat en de veiligheidsinstructies en waarschuwingen te lezen en op te volgen.

Wanneer de veiligheidsrichtlijnen en waarschuwingen niet worden opgevolgd, kan Miele niet aansprakelijk worden gesteld voor schade die daarvan het gevolg is.

Bewaar de gebruiks- en montagehandleiding en geef deze door aan een eventuele volgende eigenaar.

Veiligheidsinstructies en waarschuwingen

Verantwoord gebruik

▶ Het koelapparaat is bedoeld voor gebruik in huishoudens en dergelijke, bijvoorbeeld

– in winkels, kantoren en soortgelijke werkomgevingen

– in boerderijen

– door klanten in hotels, motels, bed en breakfast en andere specifieke woonomgevingen.

Dit koelapparaat mag niet buiten worden gebruikt.

▶ Dit apparaat is uitsluitend bestemd voor het bewaren van levensmiddelen, voor het bewaren van diepvriesproducten, voor het invriezen en bewaren van verse levensmiddelen en voor het bereiden van ijs.

Elk ander gebruik is niet toegestaan.

▶ Het koelapparaat is niet geschikt voor het bewaren en koelen van geneesmiddelen, bloedplasma, laboratoriumpreparaten of vergelijkbare stoffen of producten die onder de Richtlijn medische hulpmiddelen vallen. Een onjuist gebruik van het koelapparaat kan tot beschadiging of bederf van de bewaarde producten leiden. Verder is het koelapparaat niet geschikt voor gebruik in ruimtes met explosiegevaar.

Miele is niet verantwoordelijk voor schade die ontstaat door gebruik voor andere doeleinden dan hier aangegeven of door een foutieve bediening.

▶ Personen (kinderen inbegrepen) die op grond van hun fysieke of psychische gesteldheid, hun onervarenheid of gebrek aan kennis van het koelapparaat niet in staat zijn om het koelapparaat veilig te bedienen, mogen het alleen onder toezicht gebruiken.

Deze personen mogen het koelapparaat enkel zonder toezicht bedienen, wanneer hen is uitgelegd hoe ze het veilig kunnen gebruiken en wanneer ze begrijpen welke risico's eraan verbonden zijn.

Wanneer er kinderen in huis zijn

- ▶ Kinderen die jonger zijn dan 8 jaar moeten op afstand van het koelapparaat gehouden worden, tenzij ze steeds onder toezicht staan.
- ▶ Kinderen vanaf acht jaar mogen het apparaat alleen zonder toezicht gebruiken als ze weten hoe ze dit veilig moeten bedienen. De kinderen moeten zich bewust zijn van de gevaren van een onjuiste bediening.
- ▶ Kinderen mogen het apparaat niet zonder toezicht reinigen of onderhouden.
- ▶ Houd kinderen in de gaten wanneer deze zich in de buurt van het apparaat bevinden. Laat ze nooit met het apparaat spelen.
- ▶ Verstikkingsgevaar! Kinderen kunnen zich tijdens het spelen in verpakkingsmateriaal wikkelen (bijvoorbeeld in folie) of het materiaal over hun hoofd trekken en stikken. Houd verpakkingsmaterialen bij kinderen vandaan.

Veiligheidsinstructies en waarschuwingen

Technische veiligheid

► Het koelmiddelcircuit is op lekkage gecontroleerd. Het koelapparaat voldoet aan de desbetreffende veiligheidsvoorschriften en de geldende EU-richtlijnen.



Als het koelcircuit beschadigd is: koelmiddel en olie kunnen vrijkomen en ontbranden.

► Waarschuwing: brandgevaar/brandbaar materiaal. Dit symbool staat op de compressor en attendeert op brandbaar materiaal. Verwijder deze sticker niet.

Het gebruikte koelmiddel (informatie op het typeplaatje) is milieuvriendelijk, maar brandbaar.

Het gebruik van dit milieuvriendelijke koelmiddel zorgt ervoor dat het apparaat iets meer geluid maakt. Naast het geluid van de compressor kunnen er stromingsgeluiden in het volledige koelcircuit ontstaan. Deze effecten zijn helaas onvermijdelijk, maar hebben geen invloed op de capaciteit van het koelapparaat.

Zorg ervoor dat bij het transporteren en het inbouwen/installeren van het koelapparaat geen onderdelen van het koelcircuit beschadigd raken. Opspattend koelmiddel kan oogletsel veroorzaken en vrijkomend koelmiddel kan ontbranden.

Bij beschadigingen:

- Vermijd open vuur of andere brandhaarden.
- Maak het koelapparaat spanningsvrij.
- Lucht de kamer waarin het koelapparaat staat gedurende enkele minuten.
- Neem contact op met Miele Service.

► Hoe meer koelmiddel een koelapparaat bevat, hoe groter de ruimte moet zijn waarin u het apparaat plaatst. Bij een eventuele lekkage kan in te kleine ruimtes een brandbaar mengsel van gas en lucht ontstaan. Per 8 g koelmiddel moet het vertrek minstens 1 m³ groot zijn. De hoeveelheid koelmiddel vindt u op het typeplaatje in het koelapparaat.

Veiligheidsinstructies en waarschuwingen

► Vergelijk voordat u het apparaat aansluit de aansluitgegevens (zekeringspanning en frequentie) op het typeplaatje met die van het elektriciteitsnet. Deze moeten beslist overeenkomen zodat het apparaat niet beschadigd raakt.

Raadpleeg bij twijfel een elektricien.

► De elektrische veiligheid van het apparaat is uitsluitend gegarandeerd, als het wordt aangesloten op een aardingsysteem dat volgens de geldende voorschriften is geïnstalleerd. Dit fundamentele veiligheidssysteem moet aanwezig zijn. Laat de elektrische installatie bij twijfel door een vakman/vakvrouw inspecteren.

► Tijdelijk of doorlopend gebruik van een autonome of niet-netsynchrone energievoorziening (zoals microgrids, back-upsystemen) is mogelijk. Voorwaarde voor het gebruik is dat de energievoorziening voldoet aan de bepalingen van EN 50160 of een vergelijkbare standaard.

De veiligheidsvoorzieningen van de huisinstallatie en dit Miele product moeten ook werken bij gebruik van een microgrid of een niet-netsynchrone energievoorziening of de veiligheidsvoorzieningen in de energievoorziening moeten door gelijkwaardige voorzieningen worden vervangen.

► Wanneer de meegeleverde aansluitkabel beschadigd is, moet de aansluitkabel door een origineel Miele onderdeel worden vervangen om gevaren voor de gebruiker te voorkomen. Alleen bij gebruik van originele Miele onderdelen garandeert Miele dat aan de veiligheidseisen wordt voldaan. Om veiligheidsredenen mag dit alleen door een door Miele geautoriseerde vakman/-vrouw of door een technicus van Miele worden gedaan.

► Meervoudige stopcontacten of verlengsnoeren bieden niet voldoende veiligheid (brandgevaar). Gebruik deze niet voor het aansluiten van het apparaat op het elektriciteitsnet.

► Wanneer er vocht op onderdelen, die onder spanning staan, of op de elektriciteitskabel komt, kan dat kortsluiting veroorzaken. Gebruik het apparaat daarom niet in ruimtes waar met water wordt gespetterd (bijv. garage, bijkeuken).

► Dit apparaat mag niet op een niet-stationaire locatie (bijv. op een schip) worden gebruikt.

► Beschadigingen aan het apparaat kunnen uw veiligheid in gevaar brengen. Controleer het apparaat op zichtbare beschadigingen. Een beschadigd apparaat mag niet in gebruik worden genomen.

Veiligheidsinstructies en waarschuwingen

- ▶ Gebruik het apparaat alleen als het is ingebouwd zodat een veilige functie is gewaarborgd.
- ▶ Bij installatie-, onderhouds- en reparatiewerkzaamheden en bij installatiewerkzaamheden aan de vaste waterleiding mag er geen elektrische spanning op het apparaat staan. Het apparaat is alleen spanningsvrij, als:
 - de zekeringen van de elektrische installatie zijn uitgeschakeld of
 - de schroefzekeringen van de elektrische aansluiting er geheel zijn uitgedraaid of
 - de aansluitkabel van de netspanning is losgekoppeld. Trek daarbij aan de stekker en niet aan de aansluitkabel.
- ▶ Door ondeskundig uitgevoerde installatie-, onderhouds- of reparatiewerkzaamheden of een verkeerde verswateraansluiting kan de gebruiker aanzienlijke risico's lopen. Installatie-, onderhouds- en reparatiewerkzaamheden, installatiewerkzaamheden aan de vaste waterleiding en reparaties aan de Ice/Water dispenser (afhankelijk van het model) mogen alleen door vakmensen van Miele worden uitgevoerd.
- ▶ De ijsblokjesbereider mag uitsluitend op een koudwaterleiding worden aangesloten.
- ▶ Miele is niet aansprakelijk voor schade die door een ondeugdelijke aansluiting op de vaste waterleiding is ontstaan.
- ▶ Garantieclaims komen te vervallen als het apparaat niet door Miele technici wordt gerepareerd.
- ▶ Defecte onderdelen mogen alleen door originele Miele onderdelen worden vervangen. Alleen van deze onderdelen kan Miele garanderen dat ze volledig voldoen aan de veiligheidseisen die Miele aan de producten stelt.
- ▶ Vanwege speciale eisen (bijvoorbeeld voor wat betreft temperatuur, vochtigheid, chemische bestendigheid, slijtvastheid en trillingen) heeft dit koelapparaat speciale verlichting. Deze verlichting mag alleen voor deze toepassing worden gebruikt. De verlichting is niet geschikt voor de verlichting van het vertrek. De verlichting mag uitsluitend door een vakman/vakvrouw of door Miele worden vervangen. Dit koelapparaat bevat meerdere lichtbronnen met minimaal energie-efficiëntieklasse G.

Deskundige installatie

- ▶ Neem voor de installatie van het koelapparaat altijd de meegeleverde montagehandleiding in acht.
- ▶ Draag altijd veiligheidshandschoenen bij het transporteren en inbouwen van het koelapparaat.
- ▶ Plaats het koelapparaat met behulp van een 2e persoon.
- ▶ Bouw het koelapparaat alleen in een stabiele, rechthoekige inbouwkast in, die waterpas is en op een vlakke en volledig rechte vloer staat.

Veilig gebruik

- ▶ Het koelapparaat is vervaardigd voor een bepaalde klimaatklasse (omgevingstemperatuurbereik) waar de kamertemperatuur niet boven of onder mag liggen. De klimaatklasse staat aangegeven op het typeplaatje aan de binnenkant van het koelapparaat. Als de omgevingstemperatuur lager is, staat de compressor langer stil. Het koelapparaat kan de vereiste temperatuur dan niet behouden.
- ▶ Zorg dat de ventilatieopeningen niet afgedekt of afgesloten worden. Een goede luchtgeleiding is dan niet meer gewaarborgd. Het energieverbruik neemt toe en schade aan onderdelen kan niet worden uitgesloten.
- ▶ Indien u vet- of oliehoudende levensmiddelen in het apparaat of de deur van het apparaat bewaart, voorkom dan dat evt. vrijkomend vet of olie in aanraking komt met kunststof onderdelen van het apparaat. Hierdoor kunnen spanningsscheuren in de kunststof ontstaan waardoor deze knapt of scheurt.
- ▶ Brand- en explosiegevaar. Bewaar geen explosieve stoffen en geen producten met brandbare drijfgassen (bijv. spuitbussen) in het koelapparaat. Brandbare gasmengsels kunnen ontbranden door elektrische onderdelen.
- ▶ Explosiegevaar. Gebruik geen elektrische apparaten in dit koelapparaat (bijv. voor het maken van softijs). Er kunnen vonken ontstaan.
- ▶ Gevaar voor letsel en schade. Bewaar geen blikjes en flessen die koolzuurhoudende dranken bevatten of vloeistoffen die kunnen bevriezen in de diepvrieszone. Anders kunnen ze ontploffen.
- ▶ Gevaar voor letsel en schade. Als u flessen snel in de diepvrieszone wilt koelen, dient u ze uiterlijk na één uur weer uit de diepvrieszone te halen. Anders kunnen ze ontploffen.

Veiligheidsinstructies en waarschuwingen

- ▶ Letselrisico. Raak diepvriesproducten en metalen onderdelen niet met natte handen aan. Uw handen kunnen vastvriezen.
- ▶ Letselrisico. Stop nooit ijsblokjes en ijs op een stokje, met name waterijs, direct nadat u deze uit de diepvrieszone heeft gehaald, in uw mond. Door de zeer lage temperatuur van de diepvriesproducten kunnen lippen of tong vastvriezen.
- ▶ Vries geheel of gedeeltelijk ontdooide levensmiddelen niet opnieuw in. Gebruik deze levensmiddelen zo snel mogelijk omdat ze anders aan voedingswaarde verliezen en bederven. Als ontdooide levensmiddelen worden gekookt of gebraden kunnen ze wel opnieuw worden ingevroren.
- ▶ Wanneer u levensmiddelen eet die te lang zijn bewaard, loopt u het risico om voedselvergiftiging op te lopen. De bewaartijd hangt van vele factoren af, zoals de versheid en kwaliteit van de levensmiddelen en de bewaartemperatuur. Neem de bewaartips en de uiterste houdbaarheidsdatum van de levensmiddelenfabrikanten in acht.

Accessoires en onderdelen

- ▶ Gebruik alleen originele Miele onderdelen. Als andere onderdelen worden aan- of ingebouwd, vervalt de aansprakelijkheid van Miele op basis van de garantie en/of de productaansprakelijkheid.
- ▶ Miele geeft u na afloop van de serieproductie van het koelapparaat een leveringsgarantie van maximaal 15 jaar en minimaal 10 jaar voor essentiële onderdelen.

Reiniging en onderhoud

- ▶ Spoel de ijsblokjesbereider en daarmee ook de watertoevoer door de eerste 3 porties ijsblokjes weg te gooien. Dit moet plaatsvinden:
 - voordat u de ijsblokjesbereider voor het eerst in gebruik neemt
 - nadat de ijsblokjesbereider langere tijd buiten gebruik is geweest (meer dan 5 dagen)
 - regelmatig (minstens één keer per maand) wanneer u de bereider permanent gebruikt om ijsresten in het systeem te verwijderen (en verstopping van de watertoevoer te voorkomen)
 - voordat u de ijsblokjesbereider gedurende langere tijd uitschakelt
- ▶ Behandel de deurdichting niet met olie of vet om te voorkomen dat deze in de loop van de tijd poreus wordt.

Veiligheidsinstructies en waarschuwingen

- ▶ Gebruik voor het ontdooien en reinigen van het apparaat nooit een stoomreiniger, aangezien stoom in aanraking kan komen met spanningsvoerende delen van het apparaat en zo kortsluiting kan veroorzaken.
- ▶ Spitse of scherpe voorwerpen beschadigen de koelelementen waardoor het apparaat niet meer functioneert. Gebruik daarom geen spitse of scherpe voorwerpen, om
 - rijp- en ijslagen te verwijderen
 - en vastgevroren ijsbakjes en/of vastgevroren levensmiddelen los te wrikken.
- ▶ Plaats wanneer u wilt ontdooien nooit elektrische verwarmingsapparaten of kaarsen in het apparaat om te voorkomen dat de kunststof beschadigd raakt.
- ▶ Gebruik geen ontdooisprays of andere middelen om te ontdooien. Deze kunnen explosieve gassen vormen, oplosmiddelen of drijfgassen bevatten die de kunststof beschadigen of schadelijk zijn voor de gezondheid.

Transport

- ▶ Het apparaat moet altijd rechtop en in de transportverpakking worden vervoerd.
- ▶ Gevaar voor letsel en schade. Vervoer het koelapparaat met behulp van een tweede persoon, omdat het koelapparaat erg zwaar is.

Wat te doen wanneer u het apparaat afdankt

- ▶ Spelende kinderen kunnen in het koelapparaat ingesloten raken en stikken.
 - Demonteer de deur(en) van het apparaat.
 - Haal de laden eruit.
 - Laat de plateaus in het koelapparaat zitten, zodat kinderen er niet zomaar in kunnen klimmen.
 - Maak het slot van uw oude koelapparaat eventueel kapot. Zo voorkomt u dat spelende kinderen ingesloten raken, wat levensgevaarlijk is.
- ▶ Gevaar voor een elektrische schok!
 - Snijd de stekker van de stroomkabel af.
 - Snijd de stroomkabel van het af te danken apparaat af.

Veiligheidsinstructies en waarschuwingen

Voer de stekker en de aansluitkabel gescheiden van het af te danken apparaat af.

▶ Zorg er tijdens en na de afvoer voor, dat het koelapparaat niet in de buurt van benzine of andere brandbare gassen en vloeistoffen wordt geplaatst.

▶ Brandgevaar door uitstromende olie of koelmiddel!

Het koelmiddel en de olie in het apparaat zijn brandbaar. Uitstromend koelmiddel of olie kan bij een hoge concentratie en in aanraking met een externe warmtebron ontbranden.

Zorg er tijdens de afvoer voor, dat het koelcircuit niet beschadigd raakt om ongecontroleerd uitstromen van koelmiddel (specificaties op het typeplaatje) en van olie te vermijden.

▶ Vrijkomend koelmiddel kan oogletsel veroorzaken. Beschadig daarom geen onderdelen van het koelsysteem, bijv. door

- koelmiddelkanalen van de verdamper open te prikken,
- buisleidingen om te buigen,
- coatings af te krabben.

Symbool op de compressor (afhankelijk van het model)

Deze waarschuwing geldt alleen voor het recyclen. Bij normaal gebruik bestaat er geen gevaar.



▶ Het is levensgevaarlijk, de olie in de compressor in te slikken of in te ademen.

Uw bijdrage aan de bescherming van het milieu

Afdanken van de verpakking

De verpakking zorgt ervoor dat u het apparaat gemakkelijk kunt hanteren en beschermt het apparaat tegen transport-schade. Het verpakkingsmateriaal is uitgekozen met het oog op een zo gering mogelijke belasting van het milieu en is in het algemeen recyclebaar.

Door hergebruik van verpakkingsmateriaal wordt er op grondstoffen bespaard. Gebruik materiaalspecifieke inzamelings- en retouropties voor recyclebaar materiaal. Uw Miele vakhandelaar neemt de transportverpakking terug.

Afdanken van het apparaat

Elektrische en elektronische apparaten bevatten meestal waardevolle materialen. Ze bevatten ook stoffen, mengsels en onderdelen die nodig zijn geweest om de apparaten goed en veilig te laten functioneren. Wanneer u uw af te danken apparaat bij het gewone huisvuil afvoert of er niet goed mee omgaat, kunnen deze stoffen schadelijk zijn voor de gezondheid en het milieu. Voer het af te danken apparaat daarom nooit via het gewone huisvuil af.



Zorg ervoor dat uw koelapparaat niet wordt beschadigd totdat het op de juiste, milieuvriendelijke manier is afgevoerd.

Alleen dan kunt u er zeker van zijn dat de koelmiddelen in het koelcircuit en de olie in de compressor niet in het milieu terechtkomen.

Lever het apparaat in bij een gratis, gemeentelijk inzameldepot voor elektrische en elektronische apparaten, bij uw vakhandelaar of bij Miele. U bent wettelijk zelf verantwoordelijk voor het wissen van eventuele persoonlijke gegevens op het af te danken apparaat. U bent wettelijk verplicht om niet compleet ingebouwde gebruikte batterijen en accu's alsmede lampen die onbeschadigd kunnen worden verwijderd, te verwijderen. Breng deze naar een geschikte inzamellocatie, waar u ze gratis kunt inleveren. Het af te danken apparaat moet totdat u het wegbrengt buiten het bereik van kinderen worden bewaard.

Installatie

Plaats van opstelling

 Pas op voor schade en letsel door een kantelend koelapparaat. Het koelapparaat is zwaar en heeft met een geopende deur de neiging om naar voren te kantelen. Houd de deur of deuren van het koelapparaat dicht, totdat het apparaat is ingebouwd. Het koelapparaat moet volgens de gebruiks- en montagehandleiding in de inbouwnis zijn vastgezet.

 Pas op voor brand en beschadiging door apparaten die warmte afgeven. Apparaten die warmte afgeven, kunnen in brand vliegen en brand in het koelapparaat veroorzaken. Het koelapparaat mag niet onder een kookplaat ingebouwd worden.

 Pas op voor brand en beschadiging door open vuur. Door open vuur kan het koelapparaat vlam vatten. Houd open vuur, zoals een kaars, uit de buurt van het koelapparaat.

Kies een droge ruimte uit waar goed kan worden geventileerd.

 Beschadigingsgevaar door hoge luchtvochtigheid.

Bij een hoge luchtvochtigheid kan op de buitenkant van het koelapparaat condens ontstaan.

Dit condenswater kan corrosie veroorzaken.

Plaats het koelapparaat in een droge en/of geklimatiseerde ruimte met voldoende ventilatie.

Controleer na het plaatsen of de deur/deuren van het koelapparaat goed sluit/sluiten en of het koelapparaat op de beschreven wijze is ingebouwd. De aangegeven ventilatieopeningen moeten beslist worden aangehouden.

Denk er bij de keuze van de plaats van opstelling aan dat het energieverbruik van het koelapparaat stijgt als u het apparaat dicht bij een verwarming, een fornuis of een andere warmtebron plaatst. Vermijd directe blootstelling aan zonlicht.

Hoe hoger de omgevingstemperatuur, des te langer zal de compressor in werking zijn en des te hoger is het energieverbruik.

Let bij de inbouw van het koelapparaat bovendien op het volgende:

- Het stopcontact moet gemakkelijk toegankelijk zijn in geval van nood. Het mag zich dus niet achter het apparaat bevinden.
- Stekker en aansluitkabel van het koelapparaat mogen niet tegen de achterkant van het apparaat aan komen, omdat ze door trillingen van het koelapparaat beschadigd kunnen raken.

- Ook andere apparaten mogen niet worden aangesloten op een stopcontact dat zich achter dit koelapparaat bevindt.
- Let er bij het opstellen van het koelapparaat op dat de aansluitkabel niet bekneld of beschadigd raakt.
- Plaats en gebruik verdeelstekkers of verdeelblokken alsmede andere elektronische apparaten (bijv. trafo's voor halogeenverlichting) niet aan de achterkant van het apparaat.
- De vloer waar het apparaat op wordt geplaatst, dient horizontaal en vlak te zijn en moet dezelfde hoogte hebben als de omringende vloer.

Klimaatklasse

Het koelapparaat is gemaakt voor een bepaalde klimaatklasse (bereik van de omgevingstemperatuur) waar de kamertemperatuur niet boven of onder mag liggen.

Als de omgevingstemperatuur lager is, staat de compressor langer stil. Dat kan hogere temperaturen in het koelapparaat veroorzaken en dus tot gevolgschade leiden.

De klimaatklasse staat aangegeven op het typeplaatje aan de binnenkant van het koelapparaat.

Klimaatklasse	Omgevingstemperatuur
SN	10 tot 32 °C
N	16 tot 32 °C
ST	16 tot 38 °C
T	16 tot 43 °C
SN-ST	10 tot 38 °C
SN-T	10 tot 43 °C

Als een vriezer met klimaatklasse SN wordt gebruikt bij lagere omgevingstemperaturen (tot +5 °C), dan is een probleemloze werking gegarandeerd.

Installatie

Be- en ontluchting

 Pas op voor brand en beschadiging door onvoldoende ventilatie. Als het koelapparaat niet voldoende wordt geventileerd, schakelt de compressor steeds vaker en steeds langer in. Daardoor stijgen het energieverbruik en de temperatuur van de compressor. Deze kan hierdoor beschadigd raken.

Zorg voor voldoende ventilatie voor het koelapparaat.

Houd dus beslist de aangegeven afmetingen voor de ventilatie-openingen aan.

De ventilatie-openingen mogen niet worden afgedekt of geblokkeerd.

Bovendien moeten ze regelmatig van stof worden ontdaan.

De lucht op de achterwand van het koelapparaat wordt warm. Daarom moet de inbouwkast zodanig zijn geconstrueerd dat een goede luchttoevoer en luchtafvoer gewaarborgd zijn (zie hoofdstuk: "Inbouwmaten" en de meegeleverde montagehandleiding).

Side-by-Side combinaties

 Pas op voor beschadiging door condens op de buitenwanden van het koelapparaat.

Bij een hoge luchtvochtigheid kan condens op de buitenkant van het koelapparaat neerslaan. Dat kan corrosie veroorzaken.

Plaats een koelapparaat nooit op of naast andere modellen.

Uitzondering: het koelapparaat kan met een ander koelapparaat met geïntegreerde verwarming in afzonderlijke inbouwnissen naast elkaar worden ingebouwd. Vraag uw vakhandelaar welke combinaties met uw koelapparaat mogelijk zijn.

De draairichting van de deur kan **niet** worden veranderd, omdat het koelapparaat een automatische deuropener heeft.

Meubeldeur

Gewicht van de meubeldeur

 Beschadiging door te zware meubeldeur.

Wanneer er een meubeldeur wordt gemonteerd die het maximaal toelaatbare gewicht overschrijdt, kunnen de scharnieren beschadigd raken.

Het maximaal toelaatbare gewicht van de deur van het meubel bedraagt:

Koelapparaat	kg
<hr/>	
FNS 7794 ...	26

Installatie

Inbouwmaten

Inbouw in een hoge kast/zij-aanzicht

Alle maten zijn in mm aangegeven.

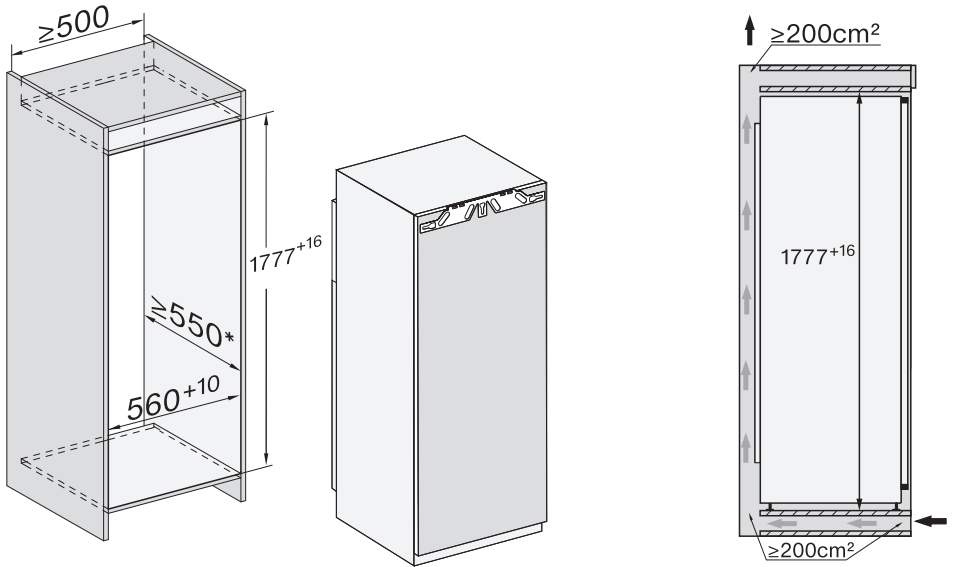

* Het opgegeven energieverbruik is gemeten bij een nisdiepte van 560 mm. Het koelapparaat functioneert goed bij een nisdiepte van 550 mm, maar heeft dan een iets hoger energieverbruik.

Zorg er bij het inbouwen voor dat de inbouwkast voldoet aan de voorgeschreven inbouwmaten.

Aansluitingen en be- en ontluchting

Alle maten zijn in mm aangegeven.

De aangegeven ventilatie-openingen zijn beslist noodzakelijk om de correcte werking van het koelapparaat te garanderen.

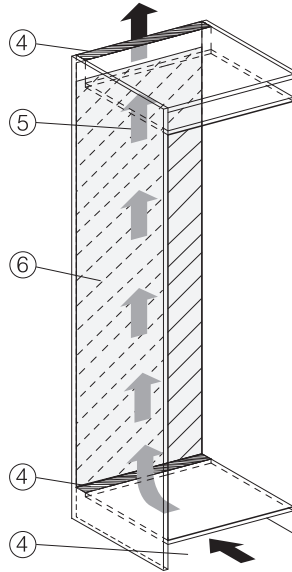
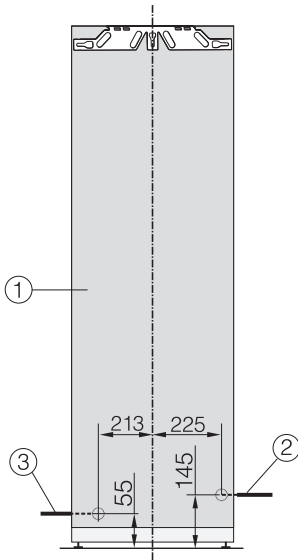

- ① Vooraanzicht
- ② Aansluitkabel, lengte = 2.200 mm
Een langere aansluitkabel is bij Miele verkrijgbaar.
- ③ Wateraansluiting, lengte = 2.000 mm
- ④ Ventilatie-opening min. 200 cm²
- ⑤ Ventilatie
- ⑥ Geen aansluiting in dit gedeelte

Installatie

Aansluiting op de vaste waterleiding

Opmerkingen voor aansluiting op de vaste waterleiding

 Gevaar voor letsel en beschadiging door ondeskundig aansluiten. Ondeskundig aansluiten kan leiden tot persoonlijk letsel en/of materiële schade.

Het aansluiten op de vaste waterleiding mag alleen door gekwalificeerde vakmensen worden uitgevoerd.

 Koppel het koelapparaat los van het elektriciteitsnet voordat u het op de waterleiding aansluit.

Sluit de watertoevoer af voordat u het koelapparaat aansluit op de waterleiding.

 Gevaar voor de gezondheid en kans op beschadiging door verontreinigd water.

De kwaliteit van het toegevoerde water dient te voldoen aan alle voorschriften ten aanzien van drinkwater die in het land van opstelling van het koelapparaat van kracht zijn.

Sluit het koelapparaat aan op drinkwater.

Het koelapparaat voldoet aan de eisen van IEC 61770 en EN 61770.

De aansluiting op de waterleiding moet voldoen aan de voorschriften die in het land van opstelling van kracht zijn. Alle apparaten en systemen die voor de toevoer van het water naar het koelapparaat worden gebruikt, moeten voldoen aan de voorschriften die in het land van opstelling van kracht zijn.

Voor een probleemloze werking (doorstroomhoeveelheid, formaat ijsblokjes, geluidsniveau) moet de waterdruk tussen 150 kPa en 620 kPa (1,5 bar en 6,2 bar) liggen.

Is de waterdruk hoger dan 620 kPa (6,2 bar), dan moet er een drukreducerendventiel worden ingebouwd.

De wateraansluiting en het inlaatmagneetventiel van het koelapparaat zijn geschikt voor een waterdruk van maximaal 1.000 kPa (10 bar).

Met vers water krijgt u ijsblokjes van uitstekende kwaliteit. Sluit de slang direct op de vaste waterleiding aan en voorkom dat het water in de watertoevoer stil kan staan.

Gebruik alleen de meegeleverde slang. De slang mag niet worden ingekort, verlengd of door een andere slang worden vervangen.

Vervang een defecte slang uitsluitend door een origineel Miele onderdeel. De voor levensmiddelen geschikte slang is verkrijgbaar in de Miele webshop, bij Miele en bij de Miele vakhandelaar.

Tussen de slang en de wateraansluiting moet een kraan zijn aangebracht, waarmee de watertoevoer indien nodig kan worden onderbroken.

De kraan moet ook bereikbaar zijn als het koelapparaat is ingebouwd.

Watertoevoer

De schroefkoppelingen moeten stevig vastzitten en waterdicht zijn.

! Gevaar voor beschadiging van de slang.

De watertoevoer van de kraan naar de ijsblokjesbereider is onderbroken. Knik of beschadig de slang niet.

Voor de aansluiting op de watertoevoer is een kraan met metrische R3/4 schroefkoppeling vereist.

Het magneetventiel bevindt zich rechtsonder op de achterzijde van het koelapparaat en heeft ook een metrische R3/4 schroefkoppeling.

– Slang op het koelapparaat aansluiten

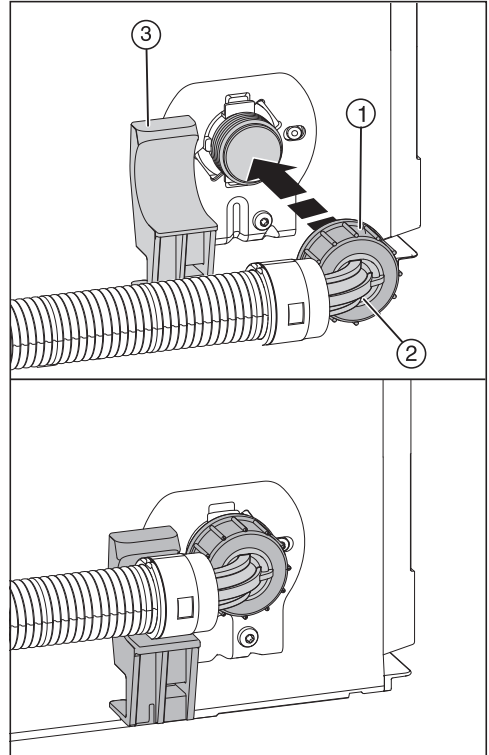

- Trek de afdekking van de schroefkoppeling van het magneetventiel.
- Plaats het gebogen uiteinde van de slang ② horizontaal op de houder ③ en houd het uiteinde van de slang vast.
- Schroef de moer ① met de hand op de schroefdraad totdat deze goed vastzit.

Installatie

– Slang op de kraan aansluiten

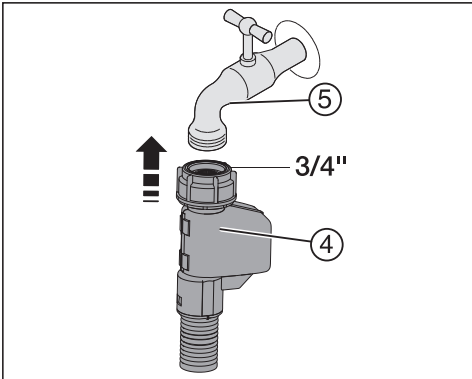

- Sluit nu de moer (4) aan op de kraan (5).

– Verswateraansluiting controleren

Controleer de wateraansluiting op lekkage, voordat u het apparaat in de nis monteert.

- Draai de kraan (5) langzaam open en controleer de schroefkoppelingen.

Elektrische aansluiting

Het koelapparaat mag uitsluitend met de meegeleverde aansluitkabel op een geaard stopcontact worden aangesloten.

Plaats het koelapparaat zodanig dat het stopcontact goed bereikbaar is. Als het stopcontact niet goed bereikbaar is, zorg er dan voor dat er voor elke pool een werkschakelaar is.



Brandgevaar door oververhitting.

Het gebruik van het koelapparaat via verdeelstekkers en verlengkabels kan tot overbelasting van de kabels leiden.

Gebruik daarom om veiligheidsredenen geen verdeelstekkers en verlengkabels.

De elektrische installatie moet aan de geldende normen voldoen.

Om veiligheidsredenen raden we aan een aardlekschakelaar (RCD) te gebruiken van het type  in de huisinstallatie waarin u het koelapparaat installeert.

Een beschadigde aansluitkabel mag alleen door een speciale aansluitkabel van hetzelfde type worden vervangen (ver verkrijgbaar bij Miele). Om veiligheidsredenen mag dit alleen door een door Miele geautoriseerde vakman/-vrouw of door Miele worden gedaan.

Op het typeplaatje en in deze gebruiksaanwijzing staat informatie over het nominale verbruik en de bijbehorende zekering. Vergelijk deze informatie met de gegevens van de elektrische aansluiting ter plaatse. Raadpleeg bij twijfel een elektricien.

Tijdelijk of doorlopend gebruik van een autonome of niet-netsynchrone energievoorziening (zoals microgrids, back-upsysteem) is mogelijk. Voorwaarde

voor het gebruik is dat de energievoorziening voldoet aan de bepalingen van EN 50160 of een vergelijkbare standaard.

De veiligheidsvoorzieningen in de huisinstallatie en in dit Miele product moeten ook werken bij gebruik van een microgrid of bij een niet-netsynchrone energievoorziening. Indien nodig moeten ze door gelijkwaardige voorzieningen in de installatie worden vervangen.

Installatie

Koelapparaat aansluiten

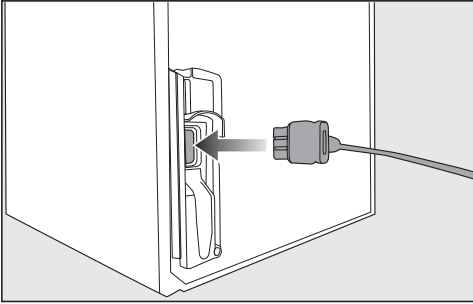

- Steek de stekker in de achterkant van het koelapparaat.

Zorg dat de stekker goed vastklikt.

- Steek de stekker van het koelapparaat in het stopcontact.

Het koelapparaat is nu op het elektriciteitsnet aangesloten.

Zo bespaart u energie:

Plaats van opstelling Het koelapparaat moet bij hogere omgevingstemperaturen vaker koelen en verbruikt dan meer energie. Daarom:

- Plaats het koelapparaat in een goed geventileerde ruimte.
- Plaats het koelapparaat niet naast een warmtebron (verwarmingselement, fornuis).
- Bescherm het koelapparaat tegen directe blootstelling aan zonlicht.
- Zorg voor een ideale omgevingstemperatuur van ongeveer 20 °C.
- Houd de ventilatie-openingen vrij en reinig ze regelmatig door stof te verwijderen.

Temperatuurinstelling Hoe lager de temperatuur, des te hoger het energieverbruik. De volgende instellingen worden aangeraden:

- Diepvrieszone -18 °C.

Gebruik

Als gevolg van binnenstromende warmte en een belemmerde luchtcirculatie neemt het energieverbruik toe. Daarom:

- Open de deur/deuren altijd zo kort mogelijk. Een goede sortering van de levensmiddelen helpt bij de oriëntatie.
- Sluit de deur/deuren van het apparaat na het openen volledig.
- Laat warme levensmiddelen afkoelen voordat u ze in het koelapparaat bewaart.
- Bewaar de levensmiddelen goed verpakt of afgedekt.
- Leg de vakken niet te vol, zodat de lucht kan circuleren.
- Houd u bij de plaatsing van laden en plateaus aan de standaard toestand.
- Leg levensmiddelen zo in het apparaat dat de ventilatieopeningen niet worden afgedekt.

Beschrijving van het apparaat

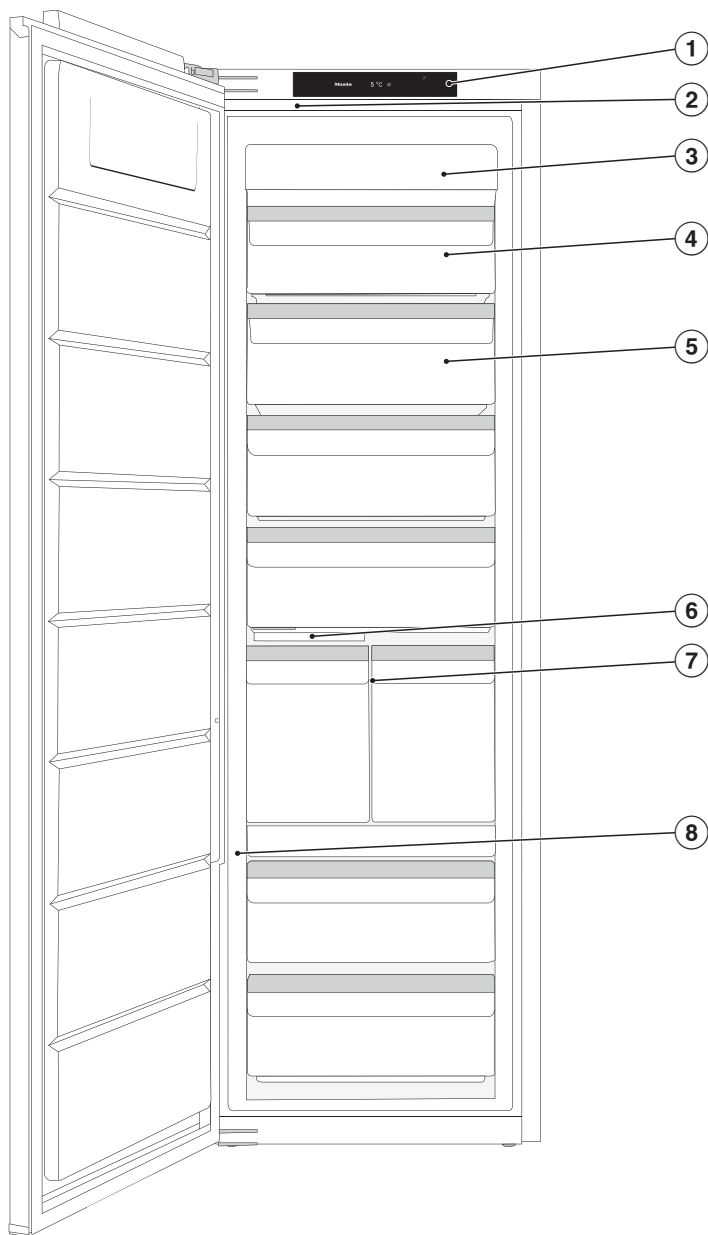

Deze afbeelding toont een model met draairichting links als voorbeeld.

Beschrijving van het apparaat

- ① Display
- ② Binnenverlichting (SmartLight):
De binnenverlichting past zich aan de lichtomstandigheden in uw omgeving aan.
- ③ NoFrost-module
- ④ Kantelbare diepvrieslade
- ⑤ Diepvrieslades
- ⑥ Ijsblokjesbereider met geïntegreerd bakje voor ijsblokjes en verlichting
- ⑦ Ice- & PizzaBox
- ⑧ Schuifschakelaar voor het instellen van de gevoeligheid van de klopsensor (ActiveDoor)

Beschrijving van het apparaat

Startscreen

Het display kan door puntige of scherpe voorwerpen (zoals pennen) bekrast raken.

Raak het display uitsluitend met uw vingers aan.

Als uw vingers koud zijn, reageert het display mogelijk niet.

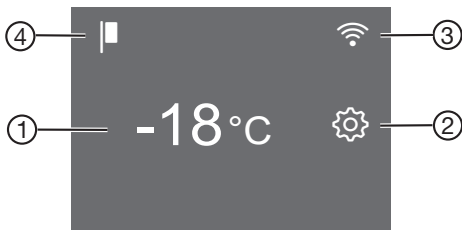

- ① Temperatuuraanduiding van de diepvrieszone
- ② Sentoets instellingsmodus  voor het kiezen van verschillende functies in de instellingsmodus
- ③ Weergave Miele@home verbindingstatus (alleen zichtbaar wanneer de functie Miele@home is ingesteld)
- ④ Weergave demo-functie (alleen zichtbaar wanneer de demo-functie is ingeschakeld)

Principe van de bediening begrijpen

- Raak in het startscreen het gewenste veld/het gewenste symbool aan.
- Swipe naar links of rechts over het display totdat de gewenste waarde/het gewenste symbool in het midden wordt weergegeven.
- Raak ter bevestiging de gewenste keuze in het display aan.













De gekozen waarde/het gekozen symbool brandt oranje (op enkele uitzonderingen na).

- Raak  of *OK* aan om het instellingsniveau te verlaten.

Beschrijving van het apparaat

Instellingsmodus



In de instellingsmodus kunt u de volgende functies kiezen en hun instellingen wijzigen:

Symbol	Functie	Fabrieksinstelling
	De functie Feestmodus in- of uitschakelen (zie hoofdstuk “Het wijzigen van instellingen”)	Uit
	Ijsblokjesbereider in- of uitschakelen (zie het hoofdstuk “Ijsblokjes maken”)	Uit
	De vergrendelingsfunctie in- of uitschakelen (zie hoofdstuk “Het wijzigen van instellingen”)	 (Uit)
	Het koelapparaat uitschakelen	—
	De functie sabbatmodus in- of uitschakelen (zie hoofdstuk “Het wijzigen van instellingen”)	Uit
	De versie van de sabbatmodus opvragen	—
	De functie Automatische deuropening (ActiveDoor) configureren of deactiveren. (zie hoofdstuk “Het wijzigen van instellingen”)	
	Activeren/deactiveren ActiveDoor (verschijnt alleen als ActiveDoor geactiveerd is (zie hoofdstuk “Het wijzigen van instellingen”)	
	Ingestelde openingshoek deur wijzigen (verschijnt alleen als er een openingshoek deur is ingesteld) (zie hoofdstuk “Het wijzigen van instellingen”)	
	Het tijdsbestek tot de activering van het deuralarm bij handmatig openen van de deur wijzigen (zie hoofdstuk “Overige instellingen”)	1:00
	De functie Miele@home de eerste keer instellen, wifi activeren en deactiveren of de netwerkconfiguratie resetten (zie hoofdstuk “Het wijzigen van instellingen”)	APP
	Het toetsignaal in- of uitschakelen	Aan

Beschrijving van het apparaat

	Het volume van de waarschuwings- en geluidssignalen wijzigen of deze signalen volledig uitschakelen (zie hoofdstuk “Het wijzigen van instellingen”)	Aan /stand 5
	De helderheid van het display wijzigen (zie hoofdstuk “Het wijzigen van instellingen”)	Stand 4
	De temperatuureenheid wijzigen (°Celsius of °Fahrenheit)	°C
	De demo-functie uitschakelen (alleen zichtbaar wanneer deze is ingeschakeld) (zie hoofdstuk “Het wijzigen van instellingen”)	Uit
	De instellingen naar de standaard toestand resetten (zie hoofdstuk “Het wijzigen van instellingen”)	—
	Informatie (typeaanduiding en serienummer) over uw koelapparaat oproepen (zie hoofdstuk “Overige instellingen”)	—
	Reinigingsstand van het bakje voor ijsblokjes instellen (verschijnt alleen als de ijsblokjesbereider is ingeschakeld) (zie het hoofdstuk “Reiniging en onderhoud”).	—

Automatische deuropening (ActiveDoor)

Deze functie moet in de instellingsmodus  worden geactiveerd en geconfigureerd (zie hoofdstuk “Overige instellingen”, paragraaf “Automatische deuropening (ActiveDoor) ”).

Tijdens de automatische deurbeweging knippert in het display . Ook klinkt er een geluidssignaal.

Als de automatische deuropening geactiveerd is, kunt u de deur met een kloppsignaal of spraakopdracht openen (afhankelijk van het model).

Als de functie is geactiveerd, werkt het koelapparaat met een hoger vermogen. Daardoor kunnen de bewegingsgeluiden harder zijn. Het energieverbruik wordt hoger.

De deur kan handmatig worden geopend als u ActiveDoor niet activeert of weer deactiveert.

 **Gevaar voor letsel bij het automatisch openen en sluiten van de deur**

Rond de deuropening en de deurscharnieren kunnen lichaamsdelen zoals vingers bekneld raken.

Houd de zone rond de deuropening vrij.

Grijp niet met uw hand in het deurscharnier of in de binnenkant van het koelapparaat als de deur sluit.

Blokkeer de deur niet.

 **Risico op beschadiging bij automatisch sluiten van de deur**

Geopende laden of uittrekbare telescopische rails (afhankelijk van het model) kunnen beschadigd raken.

Schuif de laden volledig in.

Schuif de uittrekbare telescopische rails volledig in nadat u de lade heeft verwijderd.

... met een kloppsignaal

U opent of sluit de deur door 2 keer op de buiten- of binnenkant van de deur te kloppen.

De gevoeligheid van het kloppsignaal kan op elk moment worden gewijzigd.

Beschrijving van het apparaat

Gevoeligheid van de klopsensor

De gevoeligheid van de klopsensor wordt ingesteld met een schuifschakelaar. Deze schuifschakelaar bevindt zich aan de buitenkant aan de scharnierzijde in het onderste deel van de deur (zie hoofdstuk “Beschrijving apparaat”).

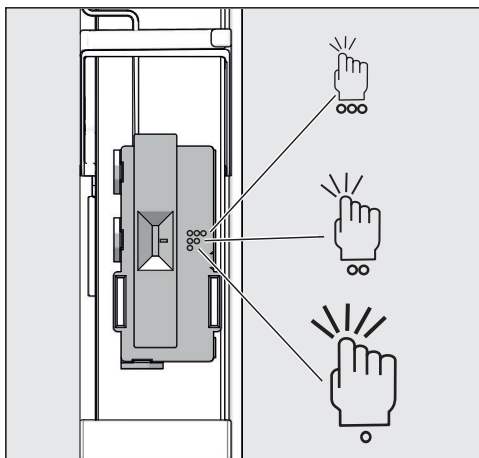

Mogelijke instellingen

Symbol	Gevoeligheid
3 punten	hoog
2 punten	gemiddeld
1 punt	gering

Standaard is gemiddeld ingesteld.

... met een spraakopdracht

Afhankelijk van het model

Behalve met het klopsignaal kunt u de deur ook met een spraakopdracht openen en sluiten. U voert alle instellingen in de Miele app in.

- Activeer en configureer ActiveDoor (zie hoofdstuk “Overige instellingen”, paragraaf “1. ActiveDoor voor het eerst activeren en configureren”).

Informatie over de volgende instellingen vindt u in het hoofdstuk “Overige instellingen”, paragraaf “Miele@home”.

- Installeer de Miele app op uw smartphone.
- Breng een wifi-verbinding met uw koelapparaat tot stand.
- Registreer uw koelapparaat in de Miele app. Volg daarvoor de aanwijzingen in de app.
- Installeer een spraakassistent.

De binnenruimte indelen

Ice- & PizzaBox

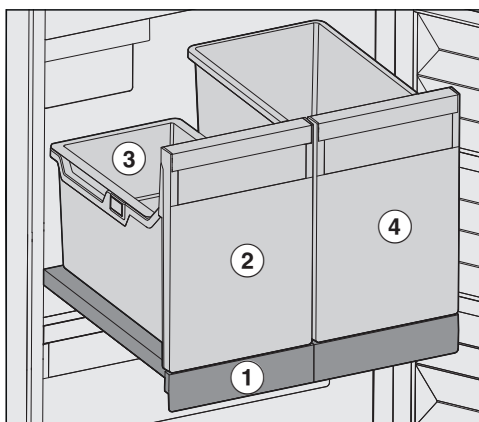

De Ice- & PizzaBox staat op een uittrekbaar plateau ① en is alleen in zijn geheel uittrekbaar.

In de ijsblokjeslade ② staat een bakje ③. Het bakje is groot genoeg voor een normale hoeveelheid ijsblokjes. Het bakje kan er voor gebruik heel eenvoudig worden uitgehaald en ook weer worden teruggeplaatst.

Als u een keer meer ijsblokjes nodig heeft, kunt u het bakje gewoon verwijderen.

Beschrijving van het apparaat

In de naastgelegen PizzaBox ④ kunt u pizzadozen verticaal opbergen. De pizzadozen kunnen er gemakkelijk uit worden gehaald en worden gesorteerd. Zo kunt u goed zien welke pizza's u allemaal in de vriezer heeft bewaard. U kunt de PizzaBox ook gebruiken om grotere levensmiddelen in te bewaren.

 Pas op voor beschadiging door een te zware belading.

Een te zware belading kan de lades en het uittrekbare plateau beschadigen.

Houd een maximale belading van 20 kg voor het uittrekbare plateau aan.

Bovenste lade kantelen

De bovenste lade kan worden gekanteld. Op die manier kunt u de diepvriesproducten er makkelijker uit pakken.

■ Trek de lade naar voren.

De lade is beveiligd door een uittrekbeveiliging en kan er niet uit vallen.

Diepvrieszone flexibel indelen (VarioRoom)

Wanneer u een groot stuk vlees wilt invriezen, bijvoorbeeld kalkoen of wildbraad, kunt u de bovenste diepvriesladen en de glasplaten tussen de diepvriesladen het beste verwijderen. Zo ontstaat er meer volume en ruimte voor het bewaren van grote, hoge diepvriesproducten.

Bijgeleverde accessoires

Ijsblokesschepje

Bij te bestellen accessoires

Miele heeft speciaal voor dit apparaat handige accessoires en reinigings- en onderhoudsmiddelen in het assortiment.

Universeel microvezeldoekje

Het microvezeldoekje is handig bij het verwijderen van vingerafdrukken en ander licht vuil op roestvrijstalen fronten, panelen, ramen, meubels enz.

MicroCloth-kit

De MicroCloth kit bestaat uit een universeel doekje, een glasreinigingsdoekje en een hoogglansdoekje. De doekjes zijn heel sterk. Door de zeer fijne microvezels hebben de doekjes een grote reinigingscapaciteit.

MicroCloth HyClean

De MicroCloth HyClean is een anti-bacteriële universele doek die bijzonder scheur- en slijtvast is. De doek kan droog of vochtig, met of zonder reinigingsmiddel worden gebruikt.

Bij te bestellen accessoires kunt u in de Miele webshop bestellen. De producten zijn ook verkrijgbaar bij Miele (zie achter in deze gebruiksaanwijzing) en bij uw Miele vakhandelaar.

Het apparaat in- en uitschakelen

Voor het eerste gebruik

- Verwijder al het verpakkingsmateriaal en de beschermende folie.
- Reinig de binnenkant van het apparaat en de accessoires (zie hoofdstuk “Reiniging en onderhoud”).

Koelapparaat aansluiten



- Sluit het koelapparaat op het elektriciteitsnet aan zoals beschreven in het hoofdstuk “Elektrische aansluiting”.



In het display verschijnt eerst Miele, vervolgens .

Het koelapparaat inschakelen

- Open de deur van het apparaat.
- Raak in het display  aan.

Het koelapparaat begint te koelen en de binnenverlichting gaat branden.

Zodra de ingestelde temperatuur is bereikt, dooft het symbool  , brandt de temperatuuraanduiding constant en stopt het waarschuwingssignaal.



- Als het signaal storend is, raak dan   aan.

Het waarschuwingssignaal houdt op.

Het koelapparaat koelt naar de vooraf ingestelde temperatuur.

Leg pas levensmiddelen in de diepvrieszone als de temperatuur in de diepvrieszone laag genoeg is (min. -18 °C).

Het koelapparaat uitschakelen

- Raak in het display de temperatuuraanduiding aan.
- Swipe naar rechts totdat  in het midden wordt weergegeven.
- Raak  aan.

De koeling en de binnenverlichting zijn uitgeschakeld.

In het display verschijnt .

Let op: het koelapparaat is niet spanningsvrij wanneer het wordt uitgeschakeld.

Bij langdurige afwezigheid

Als het koelapparaat bij langdurige afwezigheid wordt uitgeschakeld, maar niet wordt gereinigd, bestaat er gevaar voor schimmelvorming als de deur van het koelapparaat gesloten blijft.

Het koelapparaat moet voor een periode van langere afwezigheid in ieder geval worden gereinigd.

Wanneer u het koelapparaat langere tijd niet gebruikt, doe het volgende:

- Schakel het koelapparaat uit.
- Trek de stekker uit het stopcontact of schakel de zekering in de meterkast uit.
- Maak de ijsblokjeslade leeg.

 Pas op voor beschadiging van de ijsblokjesbereider.

Als de watertoevoer tijdens het gebruik geblokkeerd is en de ijsblokjesbereider blijft werken, kan de watertoevoerleiding bevriezen.

Schakel de ijsblokjesbereider uit als de watertoevoer wordt onderbroken (bijvoorbeeld tijdens de vakantie).

- Schakel de ijsblokjesbereider uit.
- Draai de kraan van de watertoevoer dicht.

Het apparaat in- en uitschakelen

- Reinig het koelapparaat en laat de deur openstaan om het apparaat voldoende te ventileren en te voorkomen dat er geurtjes ontstaan.

De juiste temperatuur

Voor de houdbaarheid van levensmiddelen is het zeer belangrijk dat u de juiste temperatuur instelt. Als de temperatuur daalt, ontstaan er minder snel micro-organismen. De levensmiddelen bederven niet zo snel.

Om verse levensmiddelen in te vriezen, moet de temperatuur **-18 °C** bedragen. De houdbaarheid van de levensmiddelen kan zo worden verlengd en de optimale kwaliteit blijft daarbij behouden. Zodra de temperatuur tot boven -10 °C stijgt, begint de ontbinding door micro-organismen en zijn de levensmiddelen minder lang houdbaar. Daarom mogen (gedeeltelijk) ontdooide levensmiddelen pas weer worden ingevroren, nadat ze zijn verwerkt (koken of bakken/braden). Door de hoge temperaturen worden de meeste micro-organismen gedood.

De temperatuur in het koelapparaat stijgt als:

- u vaak en gedurende lange tijd de deur van het apparaat opent,
- er meer levensmiddelen worden opgeslagen,
- de temperatuur van de levensmiddelen die in het apparaat gelegd zijn hoger is,
- de omgevingstemperatuur van het koelapparaat hoger is. Het koelapparaat is vervaardigd voor een bepaalde klimaatklasse (omgevingstemperatuurbereik) waar de kamertemperatuur niet boven of onder mag liggen.

Bij een constante temperatuur van de diepvrieszone van -18 °C en als u deze goed schoon houdt, blijven levensmiddelen zo lang mogelijk goed en hoeft u minder weg te gooien.

Temperatuuraanduiding

Bij normaal gebruik wordt in het display de **hoogste temperatuur in de diepvrieszone** aangegeven die op dat moment in het koelapparaat heerst.

Het kan zeker een paar uur duren voordat de gewenste temperatuur wordt bereikt en constant wordt aangegeven. Dit hangt o.a. van de omgevingstemperatuur en de instelling af.

Temperatuur instellen

- Raak in het display de temperatuurweergave aan.
- Swipe naar links of rechts totdat de gewenste temperatuur in het midden wordt weergegeven.
- Raak ter bevestiging de gewenste temperatuur aan.

De temperatuurweergave springt weer naar de daadwerkelijke temperatuur die op dat moment in het koelapparaat heerst.

Mogelijke instelwaarden

- Diepvrieszone: -15 tot -28 °C

SuperFrost ❄️

Als de functie SuperFrost ❄️ is ingeschakeld, wordt de **diepvrieszone** zeer snel tot de koudste waarde afgekoeld (afhankelijk van de omgevingstemperatuur). Het koelapparaat werkt met een maximale capaciteit en de temperatuur daalt. Selecteer deze functie voordat u verse levensmiddelen gaat invriezen. Op die manier worden de levensmiddelen snel tot in de kern ingevroren en blijven de voedingswaarde, de vitamines, het uiterlijk en de smaak behouden.

Als de functie SuperFrost ❄️ is ingeschakeld, kan het zijn dat het apparaat meer geluid maakt.

De functie SuperFrost moet ca. **6 uur voordat u de in te vriezen levensmiddelen in de diepvrieszone plaatst** worden ingeschakeld. Als u het **maximale vriesvermogen** wilt benutten, dient u SuperFrost ❄️ **24 uur van tevoren** in te schakelen.

De functie SuperFrost ❄️ wordt na maximaal 72 uur automatisch uitgeschakeld. Het koelapparaat werkt weer met normale koelcapaciteit. Hoe lang het duurt voordat deze functie wordt uitgeschakeld, is afhankelijk van de hoeveelheid verse levensmiddelen die in de diepvrieszone is gelegd.

Tip: Om energie te besparen, kunt u de functie SuperFrost zelf uitschakelen zodra de levensmiddelen of dranken koud genoeg zijn.

U hoeft de functie SuperFrost niet in te schakelen:

- als u levensmiddelen in het apparaat plaatst die al zijn ingevroren;
- als u dagelijks slechts max. 2 kg levensmiddelen invriest.

SuperFrost ❄️ in- en uitschakelen

- Raak de temperatuuraanduiding aan.
- Raak ❄️ aan om de functie SuperFrost in en weer uit te schakelen.

Als de functie SuperFrost is **ingeschakeld**, brandt ❄️ oranje.

- Verlaat dit instellingsniveau door de temperatuuraanduiding aan te raken.

Het wijzigen van instellingen

Uitleg over de afzonderlijke instellingen

Hierna worden alleen de instellingen beschreven die verdere toelichting vereisen.

Als u zich in de instellingsmodus  bevindt, wordt het deuralarm of een andere waarschuwing melding automatisch onderdrukt.



Party-stand

De functie Party-stand  is aan te bevelen wanneer u grote hoeveelheden verse levensmiddelen snel wilt invriezen en tegelijkertijd ijsblokjes nodig heeft.

Tip: Schakel de functie Party-stand  ca. 4 uur voordat u de levensmiddelen in het apparaat legt in.

Als de party-stand  is ingeschakeld, worden automatisch ook ingeschakeld:

- de functie SuperFrost 
- de ijsblokjesbereider (er worden ijsblokjes gemaakt)



De functie Party-stand  gaat na ca. 24 uur automatisch uit. U kunt de functie Party-stand  echter ook op een eerder moment uitschakelen.

Als er een stroomstoring optreedt, wordt de functie Party-stand  uitgeschakeld.

Vergrendelingsfunctie / inschakelen

Als de vergrendelingsfunctie is ingeschakeld, beschermt deze het koelapparaat tegen onbedoeld uitschakelen en

tegen onbedoelde wijzigingen door onbevoegde personen, bijvoorbeeld kinderen.

- Raak  aan.
- Swipe naar links of rechts totdat  in het midden wordt weergegeven.
- Raak  aan.

Als de vergrendelingsfunctie ingeschakeld is, brandt  oranje.

- Sluit de deur van het apparaat. Pas dan is de vergrendelingsfunctie  actief.

Vergrendelingsfunctie / korte tijd deactiveren

Als u bijvoorbeeld de temperatuur wilt wijzigen, kunt u de vergrendelingsfunctie gedurende korte tijd deactiveren:





- Raak de temperatuuraanduiding aan.
- Raak  gedurende ca. 6 seconden aan.

De weergave gaat naar de instelling van de temperatuur.

- Voer nu de gewenste instellingen uit.

Door de deur van het apparaat te sluiten, wordt de vergrendelingsfunctie  opnieuw ingeschakeld.

Vergrendelingsfunctie / helemaal uitschakelen

- Raak  aan.
- Raak  gedurende ca. 6 seconden aan.
- Swipe naar links of rechts totdat  in het midden wordt weergegeven.
- Raak  aan.

Als de vergrendelingsfunctie uitgeschakeld is, brandt .

Het wijzigen van instellingen

Sabbatmodus

Het apparaat beschikt over de sabbatmodus om gebruikers in hun religieuze verplichtingen van dienst te zijn.

Als de sabbatmodus  is ingeschakeld, wordt dit eerst in het startscreen weergegeven.

Na ca. 3 seconden dooft het display.

Als de sabbatmodus  is ingeschakeld, kunt u geen instellingen wijzigen.

Let erop dat de deur van het apparaat goed gesloten is, omdat optische en akoestische signalen zijn uitgeschakeld.

De functie Sabbathmodus  wordt na ca. 80 uur automatisch uitgeschakeld.

Bij een ingeschakelde sabbatmodus  wordt het volgende gedeactiveerd:

- de binnenverlichting wanneer de deur wordt geopend,
- alle geluidssignalen en optische signalen,
- de temperatuur aanduiding,
- een actieve wifi-verbinding

Alle andere eerder ingeschakelde functies blijven actief.

 Gevaar voor de gezondheid door het eten van bedorven levensmiddelen.

Omdat een mogelijke stroomuitval tijdens de sabbatmodus  niet wordt aangegeven, zijn de levensmiddelen mogelijk langere tijd blootgesteld geweest aan hogere temperaturen.

Daardoor zijn de levensmiddelen korter houdbaar.

Als er tijdens de sabbatmodus  een stroomuitval is geweest, controleer dan de kwaliteit van de levensmiddelen.

Sabbatmodus uitschakelen

- Raak het zwarte display aan.

In het display verschijnt .

- Raak  aan.

 brandt oranje.

- Raak het symbool  opnieuw aan.

Als de sabbatmodus uitgeschakeld is, brandt het symbool  wit.

Het wijzigen van instellingen

Automatische deuropening (ActiveDoor)



U kunt de volgende instellingen configureren:

1. ActiveDoor activeren en configureren bij de ingebruikneming van het koelapparaat of op een later moment
2. ActiveDoor deactiveren
3. ActiveDoor activeren als de functie al geconfigureerd en gedeactiveerd is
4. Ingestelde openingshoek deur wijzigen

1. ActiveDoor voor het eerst activeren en configureren

De activering en configuratie bestaat uit meerdere stappen:

ActiveDoor activeren

- Raak  aan.
- Swipe naar links of rechts totdat  in het midden wordt weergegeven.
- Tik op .

 brandt geel in het display.

- Raak *OK* aan.

 brandt geel in het display. U moet nu de openingshoek deur instellen.

Openingshoek deur instellen

Houd de zone rond de deuropening vrij.

- Open de deur met de gewenste openingshoek (ten minste 70°).



Tip: Om de laden zonder problemen eruit te trekken, kiest u een openingshoek van minstens 90°.

- Raak *OK* aan.



 brandt geel in het display.

- Raak *OK* aan.

- In het display verschijnt : de openingshoek deur is **niet** opgeslagen.

Bevestig de informatie door te tikken op .  brandt geel in het display. Begin opnieuw bij de stap " Openingshoek deur instellen".

- In het display verschijnt : de openingshoek deur is opgeslagen.

Bevestig de informatie door te tikken op .  brandt geel in het display. U moet nu een referentiebeweging uitvoeren.

Referentiebeweging uitvoeren

 Gevaar voor letsel bij het automatisch openen en sluiten van de deur

Rond de deuropening en de deurscharnieren kunnen lichaamsdelen zoals vingers bekneld raken.

Houd de zone rond de deuropening vrij.

Grijp niet met uw hand in het deurscharnier of in de binnenkant van het koelapparaat als de deur sluit.

Blokkeer de deur niet.

 Risico op beschadiging bij automatisch sluiten van de deur

Geopende laden of uittrekbare telescopische rails (afhankelijk van het model) kunnen beschadigd raken.

Schuif de laden volledig in.



Schuif de uittrekbare telescopische rails volledig in nadat u de lade heeft verwijderd.

- Raak *OK* aan.



De referentiebeweging wordt gestart. Hierbij wordt de deur automatisch een keer gesloten en weer geopend.

Tegelijkertijd knippert in het display  en klinkt er een geluidssignaal.

- In het display verschijnt : de referentiebeweging is **niet** geslaagd.

Bevestig de informatie door te tikken op . In het display brandt  geel. Begin opnieuw bij de stap “ ActiveDoor activeren”.

- In het display verschijnt : de referentiebeweging is geslaagd.

Bevestig de informatie door te tikken op .  brandt geel in het display. U moet nu de gekozen openingshoek deur opslaan.

Gekozen openingshoek deur opslaan

- Raak *OK* aan.

In het display verschijnt : de openingshoek deur is opgeslagen.

- Bevestig de informatie door op  te tikken.

In het display brandt  oranje. ActiveDoor is geactiveerd.

2. ActiveDoor deactiveren

- Raak  aan.

- Swipe naar links of rechts totdat  in het midden wordt weergegeven.

- Tik op .

In het display brandt  oranje.

- Raak  aan.

 brandt wit en ActiveDoor is gedeactiveerd.

3. ActiveDoor activeren

- Raak  aan.

- Swipe naar links of rechts totdat  in het midden wordt weergegeven.

- Tik op .



In het display verschijnt .

- Raak  aan.



 brandt oranje en ActiveDoor is geactiveerd.

Het wijzigen van instellingen

4. Ingestelde openingshoek deur wijzigen

- Raak  aan.
- Swipe naar links of rechts totdat  in het midden wordt weergegeven.
- Tik op .

In het display brandt  oranje.

- Swipe naar links of rechts totdat  in het midden wordt weergegeven.
- Raak  aan.

 brandt geel in het display. U moet nu de openingshoek deur instellen.

Openingshoek deur instellen

Houd de zone rond de deuropening vrij.

- Open de deur met de gewenste openingshoek (ten minste 70°).



Tip: Om de laden zonder problemen eruit te trekken, kiest u een openingshoek van minstens 90°.

- Raak *OK* aan.



 brandt geel in het display.

- Raak *OK* aan.

- In het display verschijnt : de openingshoek deur is **niet** opgeslagen.

Bevestig de informatie door te tikken op .  brandt geel in het display. Begin opnieuw bij de stap " Openingshoek deur instellen".

- In het display verschijnt : de openingshoek deur is opgeslagen.

Bevestig de informatie door te tikken op .  brandt geel in het display. U moet nu een referentiebeweging uitvoeren.

Referentiebeweging uitvoeren

 Gevaar voor letsel bij het automatisch openen en sluiten van de deur

Rond de deuropening en de deurscharnieren kunnen lichaamsdelen zoals vingers bekneld raken.

Houd de zone rond de deuropening vrij.

Grijp niet met uw hand in het deurscharnier of in de binnenkant van het koelapparaat als de deur sluit.

Blokkeer de deur niet.

 Risico op beschadiging bij automatisch sluiten van de deur

Geopende laden of uittrekbare telescopische rails (afhankelijk van het model) kunnen beschadigd raken.

Schuif de laden volledig in.

Schuif de uittrekbare telescopische rails volledig in nadat u de lade heeft verwijderd.

- Raak *OK* aan.

De referentiebeweging wordt gestart. Hierbij wordt de deur automatisch een keer gesloten en weer geopend.



Tegelijkertijd knippert in het display  en klinkt er een geluidssignaal.

- In het display verschijnt : de referentiebeweging is **niet** geslaagd.

Bevestig de informatie door te tikken op . In het display brandt  geel. Begin opnieuw bij de stap " ActieveDoor activeren".

- In het display verschijnt : de referentiebeweging is geslaagd.

Het wijzigen van instellingen

Bevestig de informatie door te tikken op .  brandt geel in het display. U moet nu de gekozen openingshoek deur opslaan.

Gekozen openingshoek deur opslaan

- Raak *OK* aan.





In het display verschijnt : de openingshoek deur is opgeslagen.

- Bevestig de informatie door op  te tikken.

In het display brandt  oranje. Active-Door is geactiveerd.

Het tijdsbestek tot de activering van het deuralarm bij handmatig openen van de deur wijzigen

U kunt instellen hoe snel het deuralarm na het handmatig openen van de deur moet klinken.

- Raak  aan.
- Swipe naar links of rechts totdat   in het midden wordt weergegeven.
- Raak   aan.
- Swipe naar links of rechts totdat het gewenste tijdsbestek tussen 30 seconden en 3 minuten: 30 seconden in het midden wordt weergegeven.
- Raak ter bevestiging de gewenste instelling aan.

Miele@home

Uw koelapparaat heeft een geïntegreerde wifi-module.
De wifi-verbinding is standaard gedeactiveerd.

Voor het gebruik heeft u het volgende nodig:

- een wifi-netwerk

- de Miele app
- een gebruikersaccount bij Miele. Het gebruikersaccount kunt u via de Miele app aanmaken.

De Miele app helpt u bij de verbinding tussen het koelapparaat en uw eigen wifi-netwerk.

Nadat u het koelapparaat in uw wifi-netwerk heeft opgenomen, kunt u met de app bijvoorbeeld de volgende handelingen uitvoeren:

- Informatie over de status van uw koelapparaat opvragen
- Instellingen van uw koelapparaat wijzigen

Als u het koelapparaat in uw wifi-netwerk opneemt, wordt het energieverbruik hoger, ook als het koelapparaat is uitgeschakeld.

Zorg ervoor dat op de plaats van opstelling van uw koelapparaat het signaal van uw wifi-netwerk sterk genoeg is.

Beschikbaarheid wifi-verbinding

De wifi-verbinding deelt een frequentiebereik met andere apparaten (zoals magnetrons, op afstand bestuurbaar speelgoed). Hierdoor kunnen tijdelijke of volledige storingen in de verbinding optreden. Een constante beschikbaarheid van de aangeboden functies kan daarom niet worden gegarandeerd.

Beschikbaarheid van Miele@home

Het gebruik van de Miele app is afhankelijk van de beschikbaarheid van de Miele@home-services in uw land.

De service Miele@home is niet in elk land beschikbaar.

Het wijzigen van instellingen

Informatie over de beschikbaarheid vindt u op de website www.miele.com.

Miele app

De Miele app kunt u gratis downloaden uit de Apple App Store® of de Google Play Store™.



Miele@home voor de 1e keer instellen



- Raak  aan.
- Swipe naar links of rechts totdat @ in het midden wordt weergegeven.
- Raak @ aan.
- Raak de gewenste verbindingsmethode (APP of WPS) aan.

Na een succesvolle aanmelding verschijnt in het startscreen .



Als er geen verbinding tot stand kon worden gebracht, verschijnt .

- Start in dit geval het proces opnieuw.

Wifi-verbinding deactiveren of activeren



- Raak  aan.
- Swipe naar links of rechts totdat @ in het midden wordt weergegeven.
- Raak @ aan.
- Raak  aan om de wifi-verbinding te deactiveren.

In het display verschijnt .

- Raak  aan om de wifi-verbinding weer te activeren.
- Raak  aan om het menuniveau te verlaten.

Als de wifi-verbinding actief is, brandt  in het startscreen.

Netwerkconfiguratie resetten

- Raak  aan.
- Swipe naar links of rechts totdat @ in het midden wordt weergegeven.
- Raak @ aan.
- Swipe naar rechts totdat  in het midden wordt weergegeven.
- Raak  aan.
- Raak OK aan.



Alle instellingen en ingevoerde waarden voor Miele@home worden gereset.

De wifi-verbinding is gedeactiveerd,  dooft.

Herstel de netwerkconfiguratie wanneer u het koelapparaat afvoert, verkoopt of een gebruikt koelapparaat gaat gebruiken. Alle persoonlijke gegevens worden van het koelapparaat verwijderd. Bovendien heeft de vorige eigenaar geen toegang meer tot het koelapparaat.

Het volume van de waarschuwings- en geluidssignalen / wijzigen

U kunt het volume van de waarschuwings- en geluidssignalen wijzigen (bijv. bij een deuralarm of een foutmelding). Of u kunt de waarschuwings- en geluidssignalen uitschakelen als deze u storen.

- Raak  aan.
- Swipe naar links of rechts totdat  in het midden wordt weergegeven.
- Raak  aan.
- Selecteer het gewenste volume door de segmentbalk naar links of naar rechts te swipen.



Het wijzigen van instellingen

- Bevestig het gewenste volume door de segmentbalk aan te raken.

Als de waarschuwings- en geluidssignalen uitgeschakeld zijn, verschijnt .

De helderheid van het display wijzigen





U kunt de helderheid van het display aan het omgevingslicht aanpassen.

- Raak  aan.
- Swipe naar links of rechts totdat  in het midden wordt weergegeven.
- Raak  aan.
- Selecteer het gewenste helderheidsniveau door de segmentbalk naar links of naar rechts te swipen.
- Bevestig het gewenste helderheidsniveau door de segmentbalk aan te raken.

Demo-functie uitschakelen

Met de demo-functie  kan de vakhandel het koelapparaat presenteren zonder de koeling in te hoeven schakelen. Voor particulier gebruik is deze instelling niet relevant.



Als de demo-functie standaard ingeschakeld is, verschijnt  in het startscreen.

- Raak  aan.
- Raak  aan.
- Swipe naar links of rechts totdat  in het midden wordt weergegeven.
- Raak  aan.

Nadat de demo-functie  uitgeschakeld is, wordt het koelapparaat uitgeschakeld en moet het opnieuw worden ingeschakeld.

Instellingen naar de fabrieksinstellingen resetten

Alle instellingen van het koelapparaat worden naar de fabrieksinstellingen gereset (instellingen zie hoofdstuk “Beschrijving van het apparaat”).

- Raak  aan.
- Swipe naar links of rechts totdat  in het midden wordt weergegeven.
- Raak  aan.

In het display verschijnt .

- Raak OK aan.

Het koelapparaat wordt uitgeschakeld en moet opnieuw worden ingeschakeld.

Informatie

In het display verschijnen gegevens van het apparaat (typeaanduiding en serienummer).

Houd deze gegevens bij de hand:

- voor het opnemen van het koelapparaat in uw wifi-netwerk (zie het hoofdstuk “Overige instellingen”, paragraaf “Miele@home”) (afhankelijk van het model).
- voor het melden van een storing bij Miele (zie het hoofdstuk “Service”).
- voor het opvragen van informatie bij de EPREL-databank (zie het hoofdstuk “Service”).

Temperatuur- en deuralarm

 Gevaar voor de gezondheid door het eten van bedorven levensmiddelen.

Is de temperatuur vrij lang hoger dan -18 °C, dan kunnen de diepvriesproducten geheel of gedeeltelijk zijn ontdooid. Daardoor zijn de levensmiddelen korter houdbaar.

Controleer of de diepvriesproducten geheel of gedeeltelijk zijn ontdooid. Gebruik deze levensmiddelen in dat geval dan zo snel mogelijk of kook of bak ze, alvorens ze opnieuw in te vriezen.

Temperatuuralarm

Het koelapparaat heeft een temperatuuralarm waarmee wordt voorkomen dat de temperatuur in het apparaat ongemerkt stijgt.

Als de temperatuur te hoog wordt, wordt in de temperatuuraanduiding  rood verlicht.

Bovendien klinkt er een zoemer totdat de alarmsituatie wordt beëindigd of de zoemer voortijdig wordt uitgeschakeld.

Afhankelijk van de ingestelde temperatuur zal het koelapparaat melden of de temperatuur te veel gestegen is.

Het waarschuwingssignaal klinkt en het lampje brandt in de volgende situaties:

- Als u het koelapparaat inschakelt en als de temperatuur die op dat moment in een temperatuurzone heerst, te veel verschilt van de temperatuur die u heeft ingesteld.
- Als u diepvriesproducten in het koelapparaat legt of eruit haalt en daarbij te veel warme lucht in het apparaat komt.
- Als u een vrij grote hoeveelheid levensmiddelen invriest.
- Als u verse levensmiddelen invriest die nog warm zijn.
- Als er sprake was van een stroomstoring.
- Als het koelapparaat defect is.

Voordat u het temperatuuralarm uitschakelt, moet de oorzaak voor het temperatuuralarm worden vastgesteld en opgelost.

Als het waarschuwingssignaal storend is, kunt u het voortijdig uitschakelen.

■ Raak  aan.

De waarschuwing is bevestigd:  gaat uit en het waarschuwingssignaal houdt op.

In het display verschijnt het startscreen: in de temperatuuraanduiding wordt knipperend ca. 1 minuut de hoogste temperatuur weergegeven die tot dat moment in het koelapparaat heerste. Daarna verschijnt in de temperatuuraanduiding de actuele temperatuur in het koelapparaat.

Deuralarm

Deuralarm bij handmatig openen van de deur

De deur staat langere tijd open.

Dit koelapparaat heeft een deuralarm dat in werking treedt wanneer de deur te lang openstaat. Daarmee wordt voorkomen dat er onnodig veel energie wordt verbruikt en dat het voor de opgeslagen levensmiddelen te warm wordt.

Als de deur van het apparaat langdurig openstaat, wordt  in de temperatuur aanduiding geel verlicht. Daarnaast klinkt er een waarschuwingssignaal en knippert de binnenverlichting.

Het tijdsbestek tot de activering van het deuralarm kan worden gewijzigd (zie hoofdstuk “Het wijzigen van instellingen”).

Het akoestische waarschuwingssignaal van het deuralarm kan worden uitgeschakeld (zie het hoofdstuk “Het wijzigen van instellingen”).

Zodra de deur van het apparaat gesloten wordt, stopt het waarschuwingssignaal en dooft  in het display.

Deuralarm voortijdig uitschakelen

■ Raak  aan.

Het geluidssignaal stopt,  dooft en de binnenverlichting brandt weer constant.

Als de deur van het apparaat niet wordt gesloten, wordt het deuralarm na ca. 1 minuut herhaald.

Deuralarm bij automatische deuropening

ActiveDoor sluit binnenkort.

Dit koelapparaat heeft een deuralarm dat in werking treedt wanneer de deur te lang openstaat. Daarmee wordt voorkomen dat er onnodig veel energie wordt verbruikt en dat het voor de opgeslagen levensmiddelen te warm wordt.

Als de deur te lang geopend is, verschijnt  geel in het display. Daarnaast klinkt er een geluidssignaal en brandt de binnenverlichting knipperend.

Het tijdsbestek tot de activering van het deuralarm kan **niet** worden gewijzigd.

Het geluidssignaal van het deuralarm kan worden uitgeschakeld (zie het hoofdstuk “Overige instellingen”).

Na korte tijd sluit de deur automatisch. Het geluidssignaal stopt en  verdwijnt van het display.

Deuralarm ActiveDoor vroegtijdig uitschakelen

■ Raak  in het display aan.

Het waarschuwingssignaal stopt, het symbool  dooft en de binnenverlichting brandt weer constant.

Als de deur van het apparaat niet wordt gesloten, wordt het deuralarm na ca. 1 minuut herhaald.

In de temperatuur aanduiding verschijnt  geel verlicht. Daarnaast klinkt er een waarschuwingssignaal en brandt de binnenverlichting knipperend (zie paragraaf “Deuralarm: deur staat langere tijd open”).

Invriezen en bewaren

Wat gebeurt er bij het invriezen van verse levensmiddelen?

 Gevaar voor de gezondheid door het eten van bedorven levensmiddelen.

Is de temperatuur vrij lang hoger dan -18 °C, dan kunnen de diepvriesproducten geheel of gedeeltelijk zijn ontdooid. Daardoor zijn de levensmiddelen korter houdbaar.

Controleer of de diepvriesproducten geheel of gedeeltelijk zijn ontdooid. Gebruik deze levensmiddelen in dat geval dan zo snel mogelijk of kook of bak ze, alvorens de levensmiddelen opnieuw in te vriezen.

Verse levensmiddelen moeten zo snel mogelijk tot in de kern worden ingevroren. Alleen zo blijven voedingswaarde, vitaminen, vorm en smaak behouden.

Als het levensmiddel snel tot in de kern ingevroren is, heeft de vloeistof in de cellen minder tijd om uit de cellen te lopen. De cellen krimpen dan aanzienlijk minder. Tijdens het ontdooien kan de slechts geringe hoeveelheid vloeistof die naar de tussenruimten was gestroomd, terugkeren naar de cellen zodat het vochtverlies zeer gering is. Daarom ontstaat er slechts een klein plasje water.

Maximale vriescapaciteit

Om de levensmiddelen zo snel mogelijk tot in de kern in te vriezen, mag de maximale vriescapaciteit niet worden overschreden. De maximale vriescapaciteit binnen 24 uur vindt u op het typeplaatje "Vriescapaciteit ... kg/24 u".

Diepvriesproducten bewaren

Wilt u diepvriesproducten bewaren, controleer dan al tijdens de aankoop in de winkel:

- de verpakking op beschadigingen
 - de houdbaarheidsdatum
 - de temperatuur in de diepvries in de winkel moet -18 °C of lager zijn
- Vervoer diepvriesproducten indien mogelijk in een koeltas of leg ze snel in het koelapparaat.

Verse levensmiddelen zelf invriezen

Vóór het inruimen

- Als u meer dan 2 kg verse levensmiddelen wilt invriezen, schakelt u 6 uur voor het inruimen van de levensmiddelen de functie SuperFrost ❄ in.
- Bij een nog grotere hoeveelheid diepvriesproducten schakelt u 24 uur voor het inruimen van de levensmiddelen de functie SuperFrost ❄ in.

De al ingevroren diepvriesproducten krijgen zo een koudereserve.

- Vries uitsluitend verse levensmiddelen in perfecte staat in.

Houd er rekening mee dat sommige levensmiddelen niet geschikt zijn om in te vriezen. Dat geldt bijvoorbeeld voor soorten groenten die normaal gesproken rauw worden gegeten, zoals bladsla of radijsjes.

Tip: Om kleur, smaak, aroma en vitamine C te behouden, kunt u de groente blancheren voordat u deze invriest. Leg daarvoor een portie groente 2–3 minuten in kokend water. Neem de groente dan uit het water en laat deze snel in koud water afkoelen. Laat de groente uitlekken.

In te vriezen levensmiddelen verpakken

- Vries levensmiddelen per portie in.

Tip: Kies een geschikte verpakking om vriesbrand te voorkomen (bijv. diepvriesbakjes).

- Druk de lucht uit de verpakking en sluit de verpakking goed.
- Doe een sticker op de verpakking met inhoud en invriesdatum.

Diepvriesproducten in het apparaat leggen

 Pas op voor beschadiging door een te zware belading.

Door een te zware belading kan de diepvrieslade/glasplaat worden beschadigd.

Houd de maximale belading aan:

Diepvrieslade = 12 kg

Glasplaat = 35 kg

Leg in te vriezen levensmiddelen niet tegen reeds ingevroren levensmiddelen, om te voorkomen dat de ingevroren levensmiddelen gaan ontdooien.

- Om te voorkomen dat levensmiddelen aan elkaar of aan de bodem vastvriezen, dient u ervoor te zorgen dat de verpakkingen droog zijn.

Om ervoor te zorgen dat de levensmiddelen snel tot in de kern bevroren zijn, mogen de verpakkingen niet groter zijn dan:

- fruit en groente max. 1 kg
- vlees max. 2,5 kg

– kleine hoeveelheden

Vries de levensmiddelen in de bovenste diepvriesladen in.

- Leg de diepvriesproducten over de hele breedte op de bodem van de **bovenste** diepvriesladen, zodat ze zo snel mogelijk tot in de kern worden ingevroren.

– maximale in te vriezen hoeveelheid (zie typeplaatje) plaatsen

Als ventilatieopeningen zijn afgedekt, neemt de koelcapaciteit af en stijgt het energieverbruik.

Leg de diepvriesproducten zo in het apparaat dat de ventilatieopeningen niet worden afgedekt.

Tip: U kunt de diepvrieszone flexibel groter maken. Wanneer u een groot stuk vlees wilt invriezen, bijvoorbeeld kalkoen of wildbraad, kunt u de glasplaten tussen de diepvriesladen het beste verwijderen. Zo is er meer plaats.

- Neem de bovenste diepvriesladen uit het apparaat.
- Leg de diepvriesproducten over de hele breedte op de bovenste glasplaten, zodat ze zo snel mogelijk tot in de kern worden ingevroren.

Als de levensmiddelen zijn ingevroren:

- Schakel de functie SuperFrost  uit.

Invriezen en bewaren

- Leg de ingevroren diepvriesproducten in de diepvrieslades en schuif deze weer in het apparaat.

Dranken snel koelen

Als u flessen snel in de diepvrieszone wilt koelen, dient u ze **uiterlijk na één uur** weer uit de diepvrieszone te halen. Anders kunnen ze ontploffen.

Let op het volgende voordat u de ijsblokjesbereider inschakelt:

- De ijsblokjesbereider is gereinigd.
- Het koelapparaat is ingeschakeld.
- Voor de ijsblokjesproductie moet de ijsblokjeslade volledig dicht zijn.
- In de ijsblokjeslade hangt bovenin een bakje. Als u een keer meer ijsblokjes nodig heeft, kunt u het bakje gewoon verwijderen. De ijsblokjesbereider maakt dan automatisch ijsblokjes totdat de maximale hoogte voor de ijsblokjeslade is bereikt.



Gevaar voor de gezondheid door bacteriën in het water.

Als water langere tijd in de watertoevoerleidingen stilstaat, kunnen er ziektekiemen ontstaan. Dit is gevaarlijk voor de gezondheid.

Als u de ijsblokjesbereider voor het eerst gebruikt, gooi de eerste 3 porties ijsblokjes dan weg. Het water is bedoeld om de watertoevoer voor de eerste keer door te spoelen.

Dit geldt zowel voor het eerste gebruik als wanneer de ijsblokjesbereider gedurende langere tijd (meer dan 5 dagen) uitgeschakeld is geweest.

Nadat u het apparaat voor het eerst in gebruik heeft genomen, kan het wel 24 uur duren voordat de eerste ijsblokjes uit de ijsblokjesbereider in de lade vallen.

Als u de ijsblokjesbereider echter uit- en opnieuw inschakelt, duurt dit niet langer dan 6 uur.



Maak met de ijsblokjesbereider alleen hoeveelheden voor huishoudelijk gebruik.

De ijsblokjesbereider produceert ca. 0,8 kg ijsblokjes in 24 uur.

De hoeveelheid geproduceerde ijsblokjes hangt af van de temperatuur in de diepvrieszone: **hoe lager de temperatuur, des te meer ijsblokjes er in een bepaalde tijd worden gemaakt.**

Ijsblokjes maken

Ijsblokjesbereider in-/uitschakelen

- Raak  aan.
- Swipe naar links of rechts totdat  in het midden wordt weergegeven.
- Raak  aan.

Als de ijsblokjesbereider is ingeschakeld, brandt  oranje.

Zodra de diepvrieszone is afgekoeld, vult de ijsblokjesbereider zich met water.

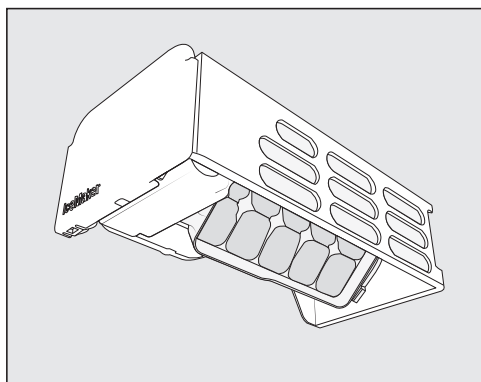

Zodra het water is bevroren, vallen de ijsblokjes automatisch uit het geïntegreerde bakje voor de ijsblokjes in het hangende bakje. Het bakje kan indien gewenst uit het apparaat worden gehaald.

Zodra het bakje of de ijsblokjeslade vol is, wordt het aanmaken van ijsblokjes automatisch gestopt. De lade wordt niet tot de rand gevuld.

Tip: U kunt het aantal ijsblokjes vergroten door de ijsblokjes tussendoor gelijkmatig te verdelen.

Tip: Leeg het bakje of de ijsblokjeslade regelmatig, uiterlijk wanneer u langer dan een week geen ijs heeft gebruikt. Zo heeft u altijd vers ijs en voorkomt u dat de ijsblokjes aan elkaar vastvriezen.

Wanneer u geen ijsblokjes wilt maken, kunt u de ijsblokjesbereider uitschakelen, zonder dat hierbij de diepvrieszone wordt uitgeschakeld.

Als de ijsblokjesbereider is uitgeschakeld, kunt u in de ijsblokjeslade ook levensmiddelen invriezen.

- Duw de ijsblokjeslade weer helemaal terug naar binnen als u wilt dat de ijsblokjesproductie verder gaat.

Het typeplaatje in het koelapparaat mag niet worden verwijderd. De gegevens zijn nodig in geval van storing.

Zorg ervoor dat er geen water komt in de elektronische besturing of de verlichting.

 **Gevaar voor beschadiging door binnendringend vocht.**
De stoom van een stoomreiniger kan kunststof en elektrische onderdelen beschadigen.
Gebruik geen stoomreiniger om het koelapparaat te reinigen.

Ontdooien

Het koelapparaat heeft een “NoFrost”-systeem waarmee het automatisch wordt ontdooid.

Het geproduceerde vocht zet zich af op de verdamper, wordt regelmatig automatisch ontdooid en verdampt.

Door dit automatisch ontdooien blijft het koelapparaat altijd ijsvrij. De levensmiddelen gaan door dit bijzondere systeem niet ontdooien.

Opmerkingen over het reinigingsmiddel

Gebruik in het koelapparaat alleen reinigings- en onderhoudsmiddelen die geen risico vormen voor de levensmiddelen.

Om beschadigingen aan de oppervlakken te voorkomen, gebruikt u bij de reiniging **geen**

- soda-, ammoniak-, zuur- of chloridehoudende reinigingsmiddelen
- kalkoplossende reinigingsmiddelen
- schurende reinigingsmiddelen (zoals schuurpoeder, schuurmiddel, schuursponsjes)
- oplosmiddelhoudende reinigingsmiddelen
- reinigingsmiddelen voor roestvrij staal
- reinigingsmiddelen voor vaatwassers
- ovensprays
- glasreinigers
- schurende harde sponsjes en borstels (bijv. schuursponsjes)
- vlekensponsjes
- scherpe metalen schrapers

Wij adviseren om een schoon sponsdoekje, lauwwater en wat afwasmiddel te gebruiken.

Koelapparaat op de reiniging voorbereiden

■ Schakel het koelapparaat uit.

⏻ verschijnt in het display. De koeling is uitgeschakeld.

■ Neem de levensmiddelen uit het koelapparaat en bewaar ze op een koele plaats.

Reiniging en onderhoud

- Haal de accessoires die verwijderd kunnen worden voor de reiniging uit het apparaat (zie paragraaf “Accessoires voor de reiniging verwijderen en demonteren”).

De binnenruimte reinigen

Reinig het koelapparaat regelmatig, minstens een keer in de maand.

Als vervuilingen langer inwerken, kunt u ze soms niet meer verwijderen. De oppervlakken kunnen verkleuren of veranderen.

Verwijder verontreinigingen bij voorkeur meteen.

- Reinig de **binnenruimte** met een schoon sponsdoekje, lauw water en wat afwasmiddel.
- Neem alles na de reiniging met schoon water af en droog het met een doek.
- Laat de deur van het koelapparaat nog even openstaan om het koelapparaat voldoende te luchten en geurtjes te voorkomen.

Accessoires met de hand of in de vaatwasser reinigen

De volgende onderdelen mogen uitsluitend **handmatig** worden gereinigd:

- alle lades
- uittrekbaar plateau met Ice- & Pizza-Box
- Uittrekbare telescopische rails en beschermstrips (aan de glasplaten)
- het bakje
- het ijsblokjeschepje

De volgende onderdelen zijn **geschikt voor de vaatwasser**:

⚠ Kans op beschadigingen door te hoge temperaturen in de vaatwasser. Delen van het koelapparaat kunnen onbruikbaar worden wanneer ze bij temperaturen van meer dan 55 °C in de vaatwasser worden gereinigd en bijvoorbeeld vervormen. Gebruik voor onderdelen die in de vaatwasser kunnen worden gereinigd uitsluitend programma's tot maximaal 55 °C.

Kunststof onderdelen kunnen in de vaatwasser verkleuren wanneer ze in aanraking komen met natuurlijke kleurstoffen, zoals die van wortels, tomaten en ketchup. Een dergelijke verkleuring heeft geen effect op de gebruiksmogelijkheden.

- de glasplaten

Accessoires voor de reiniging verwijderen en demonteren

Haal de bovenste lade en glasplaat eruit

- Trek de lade naar buiten totdat u weerstand voelt.
- Kantel de lade iets omhoog en haal de lade er schuin naar boven gericht uit.
- Trek de glasplaat samen met de geleiderails naar buiten.
- Trek de geleiderails er zijwaarts af.
- Bevestig de geleiderails na het reinigen weer op de glasplaat.

Schuif de bovenste lade er weer in

- Plaats de glasplaat met de geleiderails in de diepvrieszone.

Reiniging en onderhoud

- Plaats de lade schuin van boven op de geleiderails en schuif de lade helemaal naar binnen.

Laden en glasplaten op uittrekbare telescopische geleiderails eruit halen

De magneet op de lade is belangrijk voor de werking van de ijsblokjesbe-reider.

Verwijder de magneet niet.

- Trek de lade naar buiten totdat u weerstand voelt en til de lade omhoog om deze eruit te halen.

Schuif de telescopische geleiders daarna weer naar binnen om beschadigingen te voorkomen.

- Trek de glasplaat er met de uittrekbare telescopische geleiderails uit.

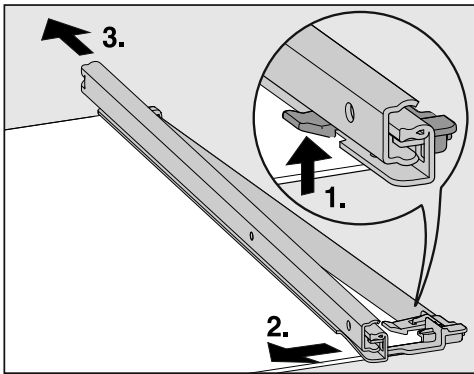

- Verwijder de uittrekbare telescopische geleiderails:
 1. Druk het haakje omhoog.
 2. Schuif de uittrekbare telescopische geleiderails opzij.
 3. Trek de uittrekbare telescopische geleiderails dan naar achteren toe weg.
- Trek de beschermlijsten aan de achterkant en de voorkant van het plateau.

- Zet de beschermlijsten na de reiniging weer op het plateau.

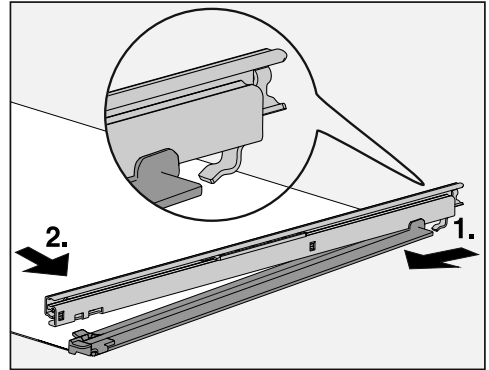

- Bevestig de uittrekbare telescopische geleiderails na de reiniging weer op het plateau:

1. Zet de uittrekbare telescopische geleiderails daarvoor achteraan erop en haak ze vast.
2. Klik daarna het haakje aan de voorkant vast.

De lade plaatsen

- Plaats de glasplaat met de uittrekbare telescopische geleiderails in de diepvrieszone.
- Schuif de lade op de volledig ingeschoven telescopische geleiderails.

Reiniging en onderhoud

Ice- & PizzaBox samen met het uittrekbare plateau verwijderen

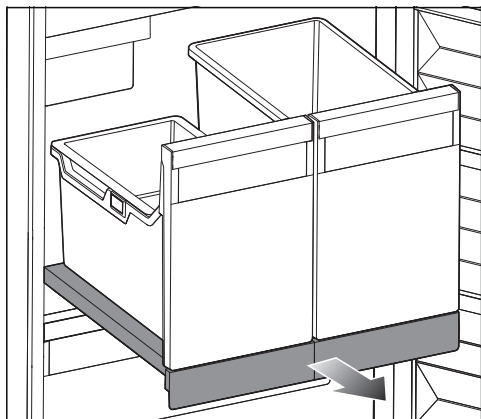

- Trek het uittrekbare plateau er helemaal uit.
- Haal de ijsblokjeslade met het bakje en de PizzaBox eruit door ze aan de voorkant iets op te tillen.
- Maak het bakje, de ijsblokjeslade en de PizzaBox leeg.

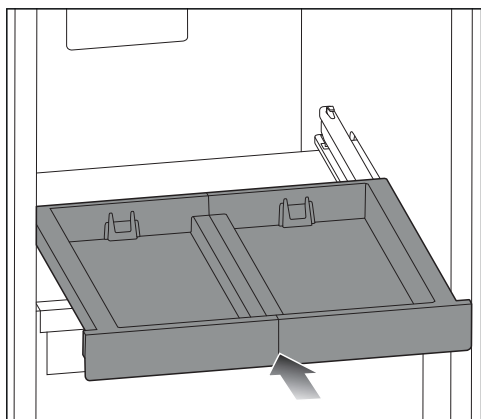

- Schuif het uittrekbare plateau helemaal naar binnen.

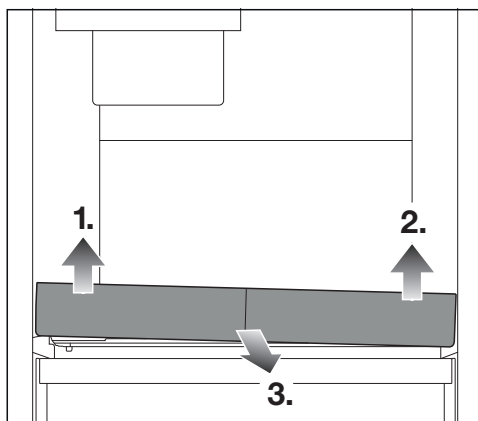

- Til het uittrekbare plateau eerst linksvoor 1.), daarna rechtsvoor 2.) op, zodat het loskomt uit de bevestiging.

Nu kunt u het uittrekbare plateau er naar voren uithalen 3.).

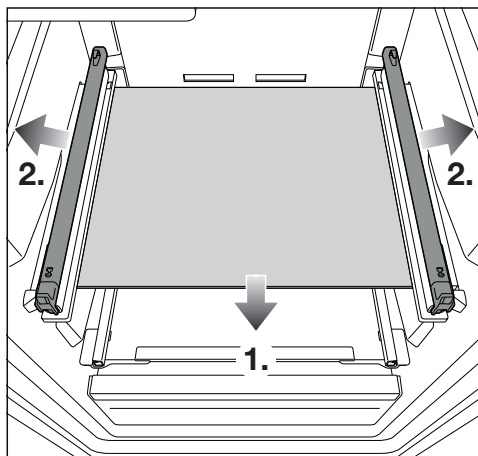

- Haal de glasplaat eruit 1.) en trek de uittrekbare telescopische rails er daarna zijwaarts af 2.).

Uittrekbaar plateau met Ice- & Pizza-Box terugplaatsen

- Plaats de uittrekbare telescopische geleiderails aan beide zijkanten van de glasplaat.
- Plaats de glasplaat in de diepvrieszone.

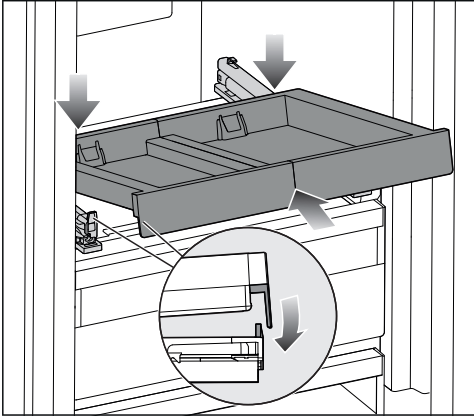

- Plaats het uittrekbare plateau schuin achter het voorste lipje.
- Schuif het uittrekbare plateau er schuin in.

De aanslag moet aan beide zijden achter het lipje zitten.

- Zet het uittrekbare plateau aan de voorkant neer.

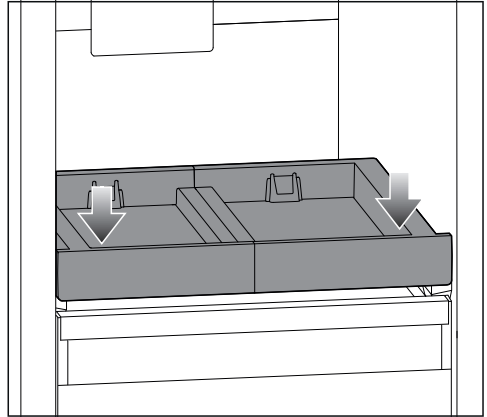

- Druk het uittrekbare plateau aan de voorkant iets naar beneden, zodat het hoorbaar vastklikt.
- Trek het uittrekbare plateau eruit en ondersteun het daarbij met uw hand.
- Plaats de ijsblokjeslade en de Pizza-Box op het uittrekbare plateau.

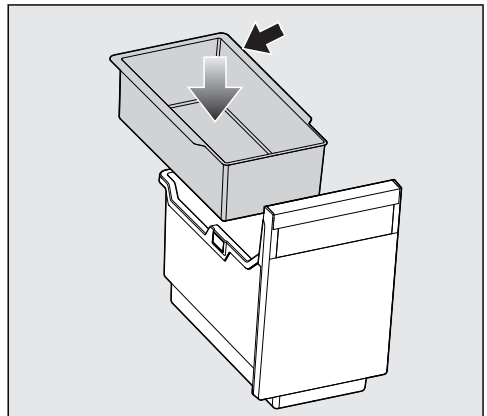

- Plaats het bakje met de opstaande rand naar achteren in de ijsblokjeslade.
- Schuif het uittrekbare plateau weer helemaal naar binnen.

Reiniging en onderhoud

Het bakje voor ijsblokjes reinigen

Het bakje voor ijsblokjes is **niet** uitneembaar en moet daarom in de reinigungsstand worden gezet.

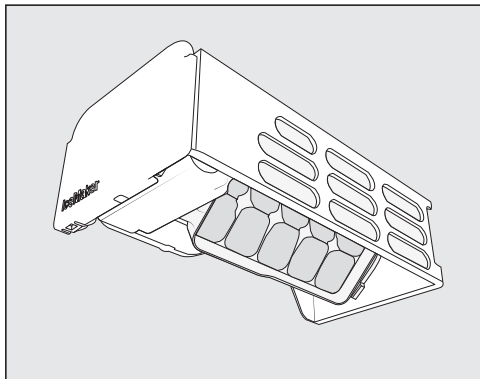



Reinig het bakje voor ijsblokjes:

- voordat u de ijsblokjesbereider gedurende langere tijd uitschakelt.
- U dient de ijs- en waterresten regelmatig te verwijderen.



Reinigingsstand van het bakje voor de ijsblokjes instellen Ⓞ

Let op het volgende voordat u de reinigungsstand van het bakje voor de ijsblokjes instelt:

- De ijsblokjesbereider is ingeschakeld.
 - De ijsblokjeslade is leeg en geheel in de ijsblokjesbereider geschoven.
- Raak  aan.
 - Swipe naar links of rechts totdat  in het midden wordt weergegeven.
 - Raak  aan.

Nu duurt het even voordat het bakje voor de ijsblokjes in de reinigungsstand is gedraaid.

Als het bakje voor de ijsblokjes niet meer beweegt, verschijnt in het display het symbool .

- Raak  aan om het instellingsniveau te verlaten.
- Haal de lade voor de ijsblokjes eruit.
- Reinig het bakje voor de ijsblokjes en de ijsblokjeslade met lauw water en wat afwasmiddel. Spoel het nog een keer grondig met schoon water af en droog het met een schoonmaakdoekje na.
- Plaats de ijsblokjeslade weer terug.
- Raak na de reiniging de informatieweergave  aan.

U hoort dat het bakje voor de ijsblokjes zich weer terugdraait naar de uitgangspositie.

Deurdichting reinigen

 Pas op voor beschadiging door verkeerde reiniging.

De deurdichting kan poreus worden als deze met olie of vet wordt behandeld.

Behandel de deurdichting niet met olie of vet.

- Reinig de deurdichting regelmatig alleen met helder water en wrijf de deurdichting daarna met een doek grondig droog.

Ventilatieopeningen reinigen

Stof op de onderdelen verhoogt het energieverbruik.

- Reinig de ventilatieopeningen regelmatig met een borsteltje of een stofzuiger (gebruik daarvoor bijv. de reliëfborstel voor Miele stofzuigers).

Na het reinigen

- Plaats alle onderdelen terug in het koelapparaat.
- Schakel, indien nodig, het koelapparaat weer in.

Het koelapparaat begint weer te koelen.

- Schakel de functie SuperFrost ❄ een tijdje in, zodat de diepvrieszone snel weer koud wordt.
- Leg de diepvriesproducten terug in de diepvriesladen en schuif deze weer in de diepvrieszone, zodra de temperatuur in deze zone laag genoeg is.
- Schakel de functie SuperFrost ❄ weer uit zodra de diepvries een constante temperatuur van -18 °C of lager heeft bereikt.
- Sluit de deur van het apparaat.

Problemen oplossen

De meeste storingen en problemen kunt u zelf verhelpen. In veel gevallen kunt u tijd en kosten besparen, omdat u de Miele Service niet hoeft in te schakelen.

Ga naar www.miele.nl/support/customer-assistance voor meer informatie over hoe u fouten zelf kunt oplossen.







Open de deuren van het apparaat als het enigszins mogelijk is niet voordat de storing is verholpen. Op deze manier houdt u het koudeverlies zo gering mogelijk.

Probleem	Oorzaak en oplossing
De compressor schakelt steeds vaker en steeds langer in, de temperatuur in het koelapparaat is te laag.	<p>De ventilatie-openingen zijn geblokkeerd of er zit veel stof in.</p> <ul style="list-style-type: none">■ Dek de ventilatie-openingen niet af.■ Reinig de ventilatie-openingen regelmatig door stof te verwijderen. <p>De deur is vaak geopend of er zijn grote hoeveelheden verse levensmiddelen tegelijk in het apparaat gelegd.</p> <ul style="list-style-type: none">■ Open de deur alleen indien nodig en zo kort mogelijk. <p>Na een tijdje wordt automatisch weer de juiste temperatuur bereikt.</p> <p>De deur is niet goed gesloten. Misschien heeft zich in de diepvrieszone al een dikke ijslaag gevormd.</p> <ul style="list-style-type: none">■ Sluit de deur van het apparaat. <p>Na een tijdje wordt automatisch weer de juiste temperatuur bereikt.</p> <p>Als er al een dikke ijslaag is ontstaan, neemt de koelcapaciteit af en stijgt het energieverbruik.</p> <ul style="list-style-type: none">■ Ontdooi en reinig het koelapparaat. <p>De omgevingstemperatuur is te hoog. Hoe hoger de omgevingstemperatuur is, des te langer is de compressor in werking.</p> <ul style="list-style-type: none">■ Volg de aanwijzingen in het hoofdstuk “Installatie”, paragraaf “Plaats van opstelling”. <p>Het koelapparaat is niet goed in de inbouwkast geplaatst.</p>

Problemen oplossen

Probleem	Oorzaak en oplossing
	<ul style="list-style-type: none">■ Monteer het koelapparaat volgens de instructies in de meegeleverde montagehandleiding op de juiste manier.
	Er is een te lage temperatuur ingesteld. <ul style="list-style-type: none">■ Corrigeer de temperatuurstelling.
	Er is een grotere hoeveelheid verse levensmiddelen tegelijk ingevroren. <ul style="list-style-type: none">■ Lees de opmerkingen in het hoofdstuk: “Invriezen en bewaren”.
	De functie SuperFrost ❄️ is nog ingeschakeld. <ul style="list-style-type: none">■ Schakel de functie SuperFrost ❄️ zelf eerder uit om energie te besparen.









Algemene problemen met het apparaat

Probleem	Oorzaak en oplossing
Er klinkt geen geluidssignaal, hoewel de deur van het apparaat al een tijdje openstaat.	<p>Dit is geen storing. Het geluidssignaal in de instellingsmodus is uitgeschakeld. Als u het akoestische alarm weer wilt inschakelen:</p> <ul style="list-style-type: none">■ Raak  aan.■ Swipe naar links of rechts totdat  in het midden wordt weergegeven.■ Raak  aan.■ Selecteer het gewenste volume door de segmentbalk naar rechts te swipen.■ Bevestig de gewenste instelling door de segmentbalk aan te raken. <p>Als de waarschuwings- en geluidssignalen ingeschakeld zijn, verschijnt  orange.</p>







Problemen oplossen



Meldingen in het display

Melding	Oorzaak en oplossing
In het startscreen brandt  , het koelapparaat koelt niet, maar kan wel gewoon worden bediend en de binnenverlichting functioneert.	<p>De demo-functie is ingeschakeld.</p> <ul style="list-style-type: none">■ Raak  aan.■ Raak  aan.■ Swipe naar links of rechts totdat  in het midden wordt weergegeven.■ Raak  aan. <p>Nadat de demo-functie  uitgeschakeld is, wordt het koelapparaat uitgeschakeld en moet het opnieuw worden ingeschakeld.</p>
Er verschijnt niets in het display. Het display is zwart.	<p>De sabbatmodus  is ingeschakeld: de binnenverlichting is uitgeschakeld en het koelapparaat koelt.</p> <ul style="list-style-type: none">■ Tik op het zwarte display. <p>In het display verschijnt .</p> <ul style="list-style-type: none">■ Raak  aan. <p> brandt oranje.</p> <ul style="list-style-type: none">■ Raak opnieuw  aan. <p>Als de sabbatmodus uitgeschakeld is, brandt  wit.</p>
In het display brandt  , het koelapparaat kan niet worden bediend.	<p>De vergrendelingsfunctie is ingeschakeld.</p> <ul style="list-style-type: none">■ Ontgrendel het koelapparaat kort of schakel de vergrendelingsfunctie helemaal uit (zie hoofdstuk “Het wijzigen van instellingen”, paragraaf “Vergrendelingsfunctie /  kort deactiveren/helemaal uitschakelen”).
De automatische deuropening is geactiveerd. In het display brandt   rood en er klinkt een waarschuwingssignaal.	<p>Het alarm is geactiveerd omdat de motor van de automatische deuropening oververhit is.</p> <ul style="list-style-type: none">■ Wacht even af en laat de motor afkoelen.■ Beweeg de deur met uw hand.
De automatische deuropening is geactiveerd. In het display brandt   geel, er klinkt ook een waarschuwingssignaal.	<p>Een obstakel blokkeert de deurbeweging.</p> <ul style="list-style-type: none">■ Verwijder het obstakel.■ Beweeg de deur met uw hand.
	<p>Het mechanisme van het deurscharnier is geblokkeerd.</p> <ul style="list-style-type: none">■ Beweeg de deur niet tegen de motorbeweging in. De deurscharnieren kunnen beschadigd raken.■ Neem contact op met Miele.









Melding	Oorzaak en oplossing
<p>In het display brandt  geel, er klinkt ook een geluidssignaal.</p>	<p>De ijsblokjeslade bevindt zich niet in het koelapparaat. Nadat de deur van het apparaat is gesloten, klinkt er een geluidssignaal.</p> <ul style="list-style-type: none"> ■ Raak in het display  aan. <p>De waarschuwing is bevestigd en het geluidssignaal houdt op.</p> <p>In het display wordt weer de werkelijke temperatuur van dat moment weergegeven.</p> <ul style="list-style-type: none"> ■ Plaats de ijsblokjeslade weer op de juiste manier in het koelapparaat of schakel de ijsblokjesbereider uit.
	<p>De verswataansluiting is niet geïnstalleerd.</p> <ul style="list-style-type: none"> ■ Controleer of de verswataansluiting correct is geïnstalleerd.
	<p>De watertoevoer is niet geopend.</p> <ul style="list-style-type: none"> ■ Draai de kraan open.
	<p>Er zit een knik in de slang.</p> <ul style="list-style-type: none"> ■ Controleer de slang en vervang een defecte slang uitsluitend door een origineel Miele onderdeel.
	<p>De waterdruk is te laag.</p> <ul style="list-style-type: none"> ■ Controleer of de waterdruk tussen 150 kPa en 620 kPa (1,5 bar en 6,2 bar) ligt.
	<p> brandt geel in het display. Ook klinkt er een geluidssignaal.</p>
<p>In het display brandt   geel, er klinkt een waarschuwingssignaal en de binnenverlichting knip-pert.</p>	<p>Het deuralarm is geactiveerd. ActiveDoor is niet geactiveerd.</p> <ul style="list-style-type: none"> ■ Raak   in het display aan. <p>Het waarschuwingssignaal stopt, het symbool   dooft en de binnenverlichting brandt weer constant.</p> <ul style="list-style-type: none"> ■ Sluit de deur van het apparaat.

Problemen oplossen

Melding	Oorzaak en oplossing
In de temperatuuraanduiding brandt   rood en er klinkt een waarschuwingssignaal.	<p>Het temperatuuralarm is geactiveerd, de diepvrieszone is, afhankelijk van de ingestelde temperatuur, te warm of te koud.</p> <p>Mogelijke oorzaken zijn:</p> <ul style="list-style-type: none">– De deur van het apparaat is vaak geopend.– Er is een grote hoeveelheid levensmiddelen ingevroren zonder de functie SuperFrost in te schakelen.– Er is gedurende langere tijd een stroomstoring geweest.– Het koelapparaat is defect. <p>■ Raak   aan.</p> <p>De waarschuwing is bevestigd:   gaat uit en de zoe-mer houdt op.</p> <p>In het display verschijnt knipperend gedurende ca. 1 minuut de warmste temperatuur die tot dat moment in het koelapparaat heerste. Daarna verschijnt in de temperatuuraanduiding de actuele temperatuur.</p> <p>U kunt de knipperende temperatuuraanduiding al eerder verlaten:</p> <p>■ Raak de temperatuuraanduiding aan.</p> <p>De aangegeven hoogste temperatuur verdwijnt van het display. Daarna verschijnt in de temperatuuraanduiding weer de werkelijke temperatuur in de diepvrieszone op dat moment.</p> <p>■ Hef de alarmtoestand op.</p> <p>■ Controleer afhankelijk van de temperatuur of de levensmiddelen gedeeltelijk of zelfs geheel ontdooid zijn. Als dat het geval is, verwerkt u deze levensmiddelen verder (koken of braden), voordat u ze weer invriest.</p>



Melding	Oorzaak en oplossing
<p>In het display is  rood verlicht. Ook klinkt er een zoemer.</p>	<p>Er wordt een stroomstoring aangegeven: de temperatuur in het koelapparaat was in de laatste dagen of uren door een stroomstoring tussentijds te veel gestegen.</p> <ul style="list-style-type: none">■ Tik op . <p>De foutmelding is bevestigd:  dooft en de zoemer houdt op.</p> <p>In de temperatuuraanduiding verschijnt knipperend ca. 1 minuut de hoogste temperatuur die tot dat moment in het koelapparaat heerste. Daarna verschijnt in de temperatuuraanduiding de actuele temperatuur.</p> <p>U kunt de knipperende temperatuuraanduiding al eerder verlaten:</p> <ul style="list-style-type: none">■ Raak de temperatuuraanduiding aan. <p>De weergegeven hoogste temperatuur wordt gewist. Daarna verschijnt in de temperatuuraanduiding weer de actuele temperatuur. Het koelapparaat gaat vervolgens verder met de temperatuur die het laatst is ingesteld.</p> <ul style="list-style-type: none">■ Hef de alarmtoestand op.■ Afhankelijk van de temperatuur controleert u of de levensmiddelen een beetje of zelfs helemaal ontdooid zijn. Als dat het geval is, verwerkt u deze levensmiddelen verder (koken of braden), voordat u ze weer invriest.

Problemen oplossen



Melding	Oorzaak en oplossing
<p>In het display brandt  rood, soms verschijnt een storingscode F met cijfers. Bovendien klinkt er een zoemer.</p>	<p>Er is sprake van een storing.</p> <ul style="list-style-type: none"> ■ Schakel de zoemer uit door in het display  aan te raken. ■ Neem contact op met Miele. <p>Om de storing te melden, moet u naast de storingscode ook de typeaanduiding van het koelapparaat en het serienummer weten. Deze informatie kunt u direct laten weergeven:</p> <ul style="list-style-type: none"> ■ Raak daarvoor in het display  aan. <p>De noodzakelijke gegevens verschijnen in het display. Als u bevestigt met , verlaat u het informatiedisplay en verschijnt de storingscode opnieuw.</p> <p>U kunt het koelapparaat ook direct vanuit de foutmelding uitschakelen.</p>
	<p>Er verschijnt een storing van het apparaat: deze heeft altijd voorrang en breekt iedere instelling direct af die u op dat moment uitvoert.</p> <p>Een storing in het apparaat gaat vóór een deur- en/of temperatuuralarm.</p>
<p>In het display is   rood verlicht. Ook klinkt er een zoemer.</p>	<p>Er is een storing in de ijsblokjesbereider.</p> <ul style="list-style-type: none"> ■ Schakel de zoemer uit door in het display   aan te raken. ■ Neem contact op met Miele.

Problemen met de automatische deuropening







Probleem	Oorzaak en oplossing
<p>De deur opent met een veranderde snelheid.</p>	<p>Dit is geen storing! Al naargelang de belading van de binnendeur kan de snelheid veranderen.</p>
<p>In het display verschijnt . De openingshoek deur kan niet worden opgeslagen.</p>	<p>De openingshoek deur is te klein gekozen.</p> <ul style="list-style-type: none"> ■ Kies een openingshoek deur van minstens 70°. Om de laden er zonder problemen uit te trekken, is een openingshoek deur van 90° optimaal.

Probleem	Oorzaak en oplossing
De deur reageert niet op het klopsignaal.	Het kloppen is te zwak. <ul style="list-style-type: none"> ■ Verhoog de gevoeligheid van de klopsensor (zie hoofdstuk “Beschrijving apparaat”, paragraaf “Automatische deuropening (ActiveDoor)”).
	De klopfunctie is niet geactiveerd. <ul style="list-style-type: none"> ■ Activeer de automatische deuropening (zie hoofdstuk “Overige instellingen”, paragraaf “Automatische deuropening (ActiveDoor) ”).
De deur reageert niet op de spraakopdracht (afhankelijk van het model).	De spraakassistent is niet geïnstalleerd. <ul style="list-style-type: none"> ■ Voer de instelling in de Miele app uit.
	De automatische deuropening is niet geactiveerd. <ul style="list-style-type: none"> ■ Activeer de automatische deuropening (zie hoofdstuk “Overige instellingen”, paragraaf “Automatische deuropening (ActiveDoor) ”).

Binnenverlichting

Probleem	Oorzaak en oplossing
 Gevaar voor elektrische schok door blootliggende onderdelen, waarop spanning staat. Wanneer u de afdekplaat voor de verlichting verwijdert, kunt u in aanraking komen met onderdelen, waarop spanning staat. Verwijder de afdekplaat voor de verlichting niet. Laat de led-verlichting alleen door de technici van Miele repareren en vervangen.	
 Pas op voor letsel door led-verlichting. Deze verlichting komt overeen met risicogroep RG 2. Als de afdekplaat defect is, kan dat oogletsel veroorzaken. Kijk niet direct van dichtbij met optische instrumenten (een loep of iets dergelijks) in de verlichting als de afdekplaat voor de verlichting defect is.	

Problemen oplossen

Probleem	Oorzaak en oplossing
De binnenverlichting werkt niet.	<p>Het koelapparaat is niet ingeschakeld.</p> <ul style="list-style-type: none">■ Schakel het koelapparaat in.
	<p>De sabbatmodus  is ingeschakeld: het display is zwart en het koelapparaat koelt.</p> <ul style="list-style-type: none">■ Raak het zwarte display aan. <p>In het display verschijnt .</p> <ul style="list-style-type: none">■ Raak  aan. <p> is oranje verlicht.</p> <ul style="list-style-type: none">■ Raak in de instellingsmodus  het symbool  aan. <p>Als de sabbatmodus uitgeschakeld is, brandt het symbool  wit.</p>
	<p>Wanneer de deur geopend wordt, gaat de verlichting na ongeveer 15 minuten automatisch uit in verband met gevaar voor oververhitting. Is dit niet het geval, dan is er sprake van een storing.</p> <ul style="list-style-type: none">■ Neem contact op met Miele.

Op www.miele.com/service vindt u informatie over hoe u zelf storingen kunt verhelpen en over Miele onderdelen.

Contact bij storingen

Voor storingen die u niet zelf kunt verhelpen, waarschuwt u uw Miele vakhandelaar of Miele.

Een bezoek van een technicus kunt u online op www.miele.com/service boeken.

De contactgegevens van de Miele Service vindt u achteraan in dit document.

Miele heeft de typeaanduiding en het serienummer nodig (Fabr./SN/Nr.). Beide gegevens vindt u op het typeplaatje in de binnenruimte van het koelapparaat of, afhankelijk van het model, in de instellingsmodus bij informatie **i**.

EPREL-databank

Sinds 1 maart 2021 kunt u de informatie over energielabeling en de eisen inzake ecologisch ontwerp in de Europese productendatabank (EPREL) terugvinden. Via de volgende link <https://eprel.ec.europa.eu/> vindt u de productendatabank. Hier wordt u gevraagd om de typeaanduiding in te voeren.

De typeaanduiding vindt u op het typeplaatje in de binnenruimte van het koelapparaat of, afhankelijk van het model, in de instellingsmodus bij informatie **i**.

Miele	
XXXXXX	Nr. XX/XXXXXXXXX.
<small> WEINTEMPERATURSCHRANK-INTERIORSCHIRMDECKEL MULTI-TEMPERATURE WINE STORAGE CABINET-INTERIOR TOP ARMOIRE DE MISE EN TEMP. DES VINS/MOD. ENCASTRABLE SOUS PLAN АРМОИР ПОД ПАНЕЛИСЪОБИТО. ВНОСКОДЕЛ ПОТРУБНО ЕНГЕРМА ВРНННН ТЕМПЕРАТУРНН ШКАФ </small>	
<small>Klasse/Class</small> <small>Class/Classe</small> SN-ST	<small>Ap-Typ/AP-Type</small> <small>AP-Type/AP-Tipo</small>
<small>Bruttinhalt/Gross Capacity</small> <small>Volume Brui/Capacitat Bruta</small> XXXX l	<small>Gefriervermögen/Freezing Capacity</small> <small>Pouvoir de Congel/Capac. Congeladora</small>
<small>Netinhalt</small> Ges / K / G / WEIN / KALT <small>Net Capacity</small> Tot / R / F / WINE / CHILL <small>Volume Utile</small> To / R / C <small>Capac. Util</small> Tot / F / C / WINE / CHILL	R600a: XXg

Garantie

De garantietermijn voor dit apparaat bedraagt 2 jaar.

Voor meer informatie zie de bijgevoegde garantievoorwaarden.

Informatie

Conformiteitsverklaring

Hiermee verklaart Miele, dat deze koel-vriescombinatie voldoet aan richtlijn 2014/53/EU.

U kunt de volledige tekst van deze EU-conformiteitsverklaring op de volgende inter-
netadressen vinden:

- www.miele.nl Downloads
- Service, informatie opvragen, gebruiksaanwijzingen, op <https://miele.nl/gebruiksaanwijzingen> door de productnaam of het serienummer in te voeren

Frequentieband	2,4000 GHz – 2,4835 GHz
----------------	-------------------------

Maximale zendcapaciteit	< 100 mW
-------------------------	----------

Auteursrechten en licenties

Voor de bediening en besturing van de communicatiemodule gebruikt Miele eigen software of software van derden waarvoor geen open source-licentievoorwaarde geldt. Deze software/softwarecomponenten zijn auteursrechtelijk beschermd. De auteursrechten van Miele en derden dienen in acht te worden genomen.

Bovendien bevat de in het apparaat geïntegreerde communicatiemodule software-componenten die onder open source-licentievoorwaarden worden verspreid. U kunt de open source-componenten en de bijbehorende verwijzingen naar auteursrechten, kopieën van de geldige licentievoorwaarden en eventueel overige informatie lokaal per IP via een webbrowser ([http\[s\]://<IP-adres>/Licenses](http[s]://<IP-adres>/Licenses)) oproepen. De daar beschreven aansprakelijkheids- en garantieregelingen van de open source-licentievoorwaarden gelden alleen voor de betreffende rechthebbenden.

**Plan nu zelf een serviceafspraak via www.miele.nl.
Snel en gemakkelijk.**

Bezoek op **www.miele.nl** ook de Miele webshop voor een compleet overzicht van alle accessoires, toebehoren en reinigings- en onderhoudsproducten voor uw Miele apparaat.

U kunt ook bellen met onze afdeling Klantcontacten, bereikbaar via telefoonnummer (0347) 37 88 88.

**Miele Nederland B.V.
Postbus 166
4130 ED VIANEN
(0347) 37 88 88**

**Bezoek het Miele Experience Center:
De Limiet 2
4131 NR VIANEN**

nv Miele België
Z.5 Mollem 480
1730 Mollem (Asse)

Herstellingen aan huis en andere inlichtingen: 02/451.16.16 (Ma.-Vr. 8u-17u)
E-mail: contact@miele-support.be
Internet: www.miele.be

**Maak een afspraak in het Miele Experience Center
in Brussel, Mollem, Antwerpen of Hasselt**
<https://www.miele.be/nl/c/miele-belgie-200.htm>

Duitsland - Miele & Cie. KG, Carl-Miele-Straße 29, 33332 Gütersloh

FNS 7794 ...

nl - NL, BE

M.-Nr. 12 581 910 / 03