

## Gebrauchs- und Montageanweisung Wein-Gefrierkombination



Lesen Sie **unbedingt** die Gebrauchs- und Montageanweisung vor Aufstellung – Installation – Inbetriebnahme. Dadurch schützen Sie sich und vermeiden Schäden.

# Inhalt

<b>Sicherheitshinweise und Warnungen</b> .....	<b>4</b>	Innenraum gestalten.....	27
<b>Nachhaltigkeit und Umweltschutz</b> <b>15</b>		Trennwand in der Eiswürfel-	
So sparen Sie Energie.....	16	schublade verstellen .....	27
<b>Kennenlernen</b> .....	<b>18</b>	Herausziehbare Holzroste.....	27
Gerätebeschreibung .....	18	Holzrost (FlexiFrame) an die	
Geräteübersicht .....	18	Flaschengrößen anpassen .....	28
Display.....	20	Maximales Fassungsvermögen ..	28
Einstellungsmodus  .....	21	Maximale Beladung der Holz-	
Party-Modus  .....	21	roste .....	28
Präsentierlicht  .....	21	Beschriftungsleisten (Note-	
Eiswürfelbereiter  .....	21	Boards) beschriften.....	28
Verriegelungsfunktion  /  .....	21	Mitgeliefertes Zubehör.....	30
Kältegerät ausschalten  .....	21	Nachkaufbares Zubehör.....	30
Sabbat-Modus  .....	22	<b>Inbetriebnehmen</b> .....	<b>31</b>
Information zum Sabbat-Modus <b>i</b> .....	22	Vor dem ersten Benutzen .....	31
Zeitraum bis zum Einsetzen des		Holzstäbe auf den Holzrosten	
Türalarms  .....	22	positionieren .....	31
Vernetzung  .....	22	Kältegerät anschließen .....	31
Tastenton  /  .....	22	Geruchsfilter (Active AirClean	
Warn- und Signaltöne  /  .....	22	Filter)  aktivieren.....	31
Display-Helligkeit  .....	22	Kältegerät einschalten.....	31
Temperatureinheit °C/°F.....	22	Kältegerät ausschalten .....	32
Messeschaltung  .....	22	Weintemperierzonen separat	
Werkeinstellungen  .....	23	ausschalten .....	32
Informationen zum Kältegerät <b>i</b>		Weintemperierzonen wieder	
Active AirClean Filteranzeige 	23	einschalten .....	32
Reinigung der Eiswürfelscha-		Bei längerer Abwesenheit be-	
le  .....	23	achten .....	32
Vernetzung.....	24	Voraussetzungen für die Vernet-	
Sicherheit .....	24	zung .....	33
Temperaturalarm in einer der		Vernetzung zum 1. Mal durch-	
Weintemperierzonen.....	24	führen .....	33
Temperaturalarm in der Gefrier-		Scan & Connect durchführen.....	33
zone .....	25	<b>Bedienen</b> .....	<b>34</b>
Türalarm.....	26	Temperaturen in den Weintempe-	
Gerätefunktionen.....	26	rierzonen einstellen.....	34
SuperFrost  .....	26	Mögliche Einstellwerte für die	
		Temperatur in den Weintempe-	
		rierzonen .....	34
		Temperaturanzeige Weintempe-	
		rierzonen .....	34

Luftfeuchtigkeit (ActiveHumidity) in der unteren Weintemperierzone einstellen $\delta-\Delta$ ..	35	Aufstellung mehrerer Kältegeräte nebeneinander .....	69
Mögliche Einstellwerte für die Luftfeuchtigkeit .....	35	Side-by-Side Aufstellung .....	69
Temperatur in der Gefrierzone einstellen .....	35	Türanschlag wechseln .....	69
Mögliche Einstellwerte für die Temperatur in den Gefrierzone ..	36	Kältegerät aufstellen .....	70
Temperaturanzeige Gefrierzone.	36	Kältegerät ausrichten .....	70
SuperFrost ❄ einschalten .....	36	Kältegerät in eine Küchenzeile integrieren .....	71
SuperFrost ❄ ausschalten .....	36	Gerätemaße .....	73
Frische Lebensmittel einfrieren und lagern .....	36	Frischwasseranschluss .....	76
<b>Einstellungen anpassen .....</b>	<b>39</b>	Sicherheitshinweise zum Frischwasseranschluss .....	76
<b>Reinigen und pflegen .....</b>	<b>46</b>	Kältegerät an den Wasserzulauf anschließen .....	76
Hinweise zum Reinigungsmittel .....	46	Elektroanschluss .....	79
Kältegerät zur Reinigung vorbereiten .....	46	<b>Konformitätserklärung .....</b>	<b>81</b>
Innenraum reinigen .....	46	<b>Urheberrechte und Lizenzen .....</b>	<b>82</b>
Zubehör von Hand oder im Geschirrspüler reinigen .....	47		
Active AirClean Filter (Geruchsfilter) wechseln .....	48		
Eiswürfelschale reinigen $\odot$ .....	49		
Gerätefronten und Seitenwände reinigen .....	50		
Türdichtung reinigen .....	50		
Be- und Entlüftungsquerschnitte reinigen .....	50		
Nach dem Reinigen .....	50		
Abtauen .....	51		
<b>Probleme beheben .....</b>	<b>52</b>		
Innenbeleuchtung .....	63		
Ursachen von Geräuschen .....	64		
<b>Kundendienst .....</b>	<b>66</b>		
Kontakt bei Störungen .....	66		
EPREL-Datenbank .....	66		
Garantie .....	66		
<b>Installieren .....</b>	<b>67</b>		
Aufstellort .....	67		
Be- und Entlüftungsanforderungen	68		

## Sicherheitshinweise und Warnungen

Dieses Kältegerät entspricht den vorgeschriebenen Sicherheitsbestimmungen. Ein unsachgemäßer Gebrauch kann jedoch zu Schäden an Personen und Sachen führen.

Lesen Sie die Gebrauchs- und Montageanweisung aufmerksam durch, bevor Sie das Kältegerät in Betrieb nehmen. Sie enthalten wichtige Hinweise für den Einbau, die Sicherheit, den Gebrauch und die Wartung. Dadurch schützen Sie sich und vermeiden Schäden am Kältegerät.

Entsprechend der Norm IEC 60335-1 weist Miele ausdrücklich darauf hin, alle verfügbaren Informationen zur Installation des Kältegeräts sowie die Sicherheitshinweise und Warnungen unbedingt zu lesen und zu befolgen.

Miele kann nicht für Schäden verantwortlich gemacht werden, die infolge von Nichtbeachtung dieser Hinweise verursacht werden. Bewahren Sie die Gebrauchs- und Montageanweisung auf. Geben Sie die Gebrauchs- und Montageanweisung an einen Nachbesitzer weiter.

 Verletzungsgefahr durch Glasbruch.

In einer Höhenlage von über 1.500 m kann die Glasscheibe der Gerätetür aufgrund veränderter Luftdruckverhältnisse zerbrechen. Scharfe Bruchkanten können schwere Verletzungen verursachen.

### Bestimmungsgemäße Verwendung

- ▶ Das Kältegerät ist für die Verwendung im Haushalt und in haushaltsähnlichen Aufstellungsumgebungen bestimmt wie beispielsweise
  - in Läden, Büros und ähnlichen Arbeitsumgebungen
  - in landwirtschaftlichen Anwesen
  - von Kunden in Hotels, Motels, Frühstückspensionen und weiteren typischen Wohnumfeldern.

Dieses Kältegerät ist nicht für die Verwendung im Außenbereich bestimmt.

- ▶ Verwenden Sie das Kältegerät ausschließlich im haushaltsüblichen Rahmen zum Lagern von Wein sowie zum Lagern von Tiefkühlkost, zum Gefrieren frischer Lebensmittel und zum Bereiten von Eis. Alle anderen Verwendungszwecke sind unzulässig.

# Sicherheitshinweise und Warnungen

---

► Das Kältegerät ist nicht geeignet für die Lagerung und Kühlung von Medikamenten, Blutplasma, Laborpräparaten oder ähnlichen der Medizinprodukttrichtlinie zu Grunde liegenden Stoffe oder Produkte. Eine missbräuchliche Verwendung des Kältegeräts kann zu Schädigungen an der eingelagerten Ware oder deren Verderb führen. Im Weiteren ist das Kältegerät nicht geeignet für den Betrieb in explosionsgefährdeten Bereichen.

Miele haftet nicht für Schäden, die durch bestimmungswidrige Verwendung oder falsche Bedienung verursacht werden.

► Personen (Kinder inbegriffen), die aufgrund ihrer physischen, sensorischen oder geistigen Fähigkeiten oder ihrer Unerfahrenheit oder Unkenntnis nicht in der Lage sind, das Kältegerät sicher zu bedienen, müssen bei der Bedienung beaufsichtigt werden.

Diese Personen dürfen das Kältegerät nur dann ohne Aufsicht bedienen, wenn sie im sicheren Gebrauch unterwiesen wurden und die daraus resultierenden Gefahren verstanden haben.

## Kinder im Haushalt

► Kinder unter 8 Jahren müssen vom Kältegerät ferngehalten werden, es sei denn, die Kinder werden ständig beaufsichtigt.

► Kinder ab 8 Jahren dürfen das Kältegerät nur ohne Aufsicht bedienen, wenn ihnen das Kältegerät so erklärt wurde, dass sie es sicher bedienen können. Kinder müssen mögliche Gefahren einer falschen Bedienung erkennen und verstehen können.

► Kinder dürfen das Kältegerät nicht ohne Aufsicht reinigen oder warten.

► Beaufsichtigen Sie Kinder, die sich in der Nähe des Kältegeräts aufhalten. Lassen Sie Kinder niemals mit dem Kältegerät spielen.

► Erstickungsgefahr. Kinder können sich beim Spielen in Verpackungsmaterial (z. B. Folien) einwickeln oder sich das Verpackungsmaterial über den Kopf ziehen und ersticken. Halten Sie Verpackungsmaterial von Kindern fern.

## Technische Sicherheit

► Der Kältemittelkreislauf ist auf Dichtheit geprüft. Das Kältegerät entspricht den einschlägigen Sicherheitsbestimmungen sowie den zutreffenden EU-Richtlinien.

# Sicherheitshinweise und Warnungen

---



Bei Beschädigung des Kältekreislaufs: Kältemittel und Öl können austreten und sich entzünden.

► **Warnung: Brandgefahr/brennbare Materialien.** Dieses Symbol befindet sich auf dem Kompressor und weist auf brennbare Materialien hin. Entfernen Sie diesen Aufkleber nicht.

Das enthaltene Kältemittel (Angaben auf dem Typenschild) ist umweltfreundlich, aber brennbar.

Die Verwendung dieses umweltfreundlichen Kältemittels führt teilweise zu einer Erhöhung der Betriebsgeräusche. Neben den Laufgeräuschen des Kompressors können Strömungsgeräusche im gesamten Kältekreislauf auftreten. Diese Effekte sind leider nicht vermeidbar, haben aber auf die Leistungsfähigkeit des Kältegeräts keinen Einfluss.

Achten Sie beim Transportieren und beim Einbauen/Aufstellen des Kältegeräts darauf, dass keine Teile des Kältekreislaufs beschädigt werden. Herausspritzendes Kältemittel kann zu Augenverletzungen führen und entweichendes Kältemittel kann sich entzünden.

Bei Beschädigungen:

- Vermeiden Sie offenes Feuer oder Zündquellen.
- Trennen Sie das Kältegerät vom Stromnetz.
- Durchlüften Sie den Raum, in dem das Kältegerät steht, für einige Minuten.
- Benachrichtigen Sie den Kundendienst.

► Je mehr Kältemittel in einem Kältegerät ist, desto größer muss der Raum sein, in dem das Kältegerät aufgestellt wird. Bei einem Leck kann sich in zu kleinen Räumen ein brennbares Gas-Luft-Gemisch bilden. Pro 8 g Kältemittel muss der Raum mind. 1 m<sup>3</sup> groß sein. Die Menge des Kältemittels steht auf dem Typenschild im Inneren des Kältegeräts.

► Wenn die Be- und Entlüftungsquerschnitte zugedeckt oder zugestellt werden, kann sich bei einer Beschädigung des Kältekreislaufs ein brennbares Gas-Luft-Gemisch bilden. Halten Sie unbedingt die angegebenen Be- und Entlüftungsquerschnitte ein. Die Be- und Entlüftungsquerschnitte dürfen nicht zugedeckt oder zugestellt werden.

## Sicherheitshinweise und Warnungen

---

- ▶ Die Anschlussdaten (Absicherung, Frequenz, Spannung) auf dem Typenschild des Kältegeräts müssen unbedingt mit denen des Stromnetzes übereinstimmen, damit keine Schäden am Kältegerät auftreten. Vergleichen Sie die Anschlussdaten vor dem Anschließen. Fragen Sie im Zweifelsfall eine Elektrofachkraft.
- ▶ Die elektrische Sicherheit des Kältegeräts ist nur dann gewährleistet, wenn das Kältegerät an ein vorschriftsmäßig installiertes Schutzleitersystem angeschlossen wird. Diese grundlegende Sicherheitseinrichtung muss vorhanden sein. Lassen Sie im Zweifelsfall die Elektroinstallation durch eine Elektrofachkraft prüfen.
- ▶ Der zeitweise oder dauerhafte Betrieb an einer autarken oder nicht netzsynchronen Energieversorgungsanlage (wie z. B. Inselnetze, Back-up-Systeme) ist möglich. Voraussetzung für den Betrieb ist, dass die Energieversorgungsanlage die Vorgaben der EN 50160 oder vergleichbar einhält.  
Die in der Hausinstallation und in diesem Miele Produkt vorgesehenen Schutzmaßnahmen müssen auch im Inselbetrieb oder im nicht netzsynchronen Betrieb in ihrer Funktion und Arbeitsweise sichergestellt sein oder durch gleichwertige Maßnahmen in der Installation ersetzt werden. Wie beispielsweise in der aktuellen Veröffentlichung der VDE-AR-E 2510-2 beschrieben.
- ▶ Damit der Weinschrank im Notfall schnell vom Strom getrennt werden kann, muss die Steckdose außerhalb des Geräterückseitenbereichs liegen und leicht zugänglich sein.
- ▶ Wenn die Netzanschlussleitung beschädigt ist, trennen Sie das Kältegerät umgehend vom Stromnetz. Um die Wasserversorgung zu unterbrechen, schließen Sie den Absperrhahn. Rufen Sie den Kundendienst.
- ▶ Eine beschädigte Netzanschlussleitung darf nur durch eine spezielle Netzanschlussleitung vom gleichen Typ ersetzt werden (erhältlich im Miele Webshop oder beim Miele Kundendienst). Aus Sicherheitsgründen darf der Austausch nur von einer qualifizierten Fachkraft oder vom Miele Kundendienst vorgenommen werden.
- ▶ Mehrfachsteckdosen oder Verlängerungskabel gewähren nicht die nötige Sicherheit (Brandgefahr). Schließen Sie das Kältegerät damit nicht an das Stromnetz an.
- ▶ Wenn Feuchtigkeit an spannungsführende Teile oder die Netzanschlussleitung gelangt, kann dies zu einem Kurzschluss führen. Betreiben Sie daher das Kältegerät nicht im Feuchte- oder Spritzwasserbereich (z. B. Garage, Waschküche).

## Sicherheitshinweise und Warnungen

---

- ▶ Dieses Kältegerät darf nicht an nicht-stationären Aufstellorten (z. B. Schiffen) betrieben werden.
- ▶ Beschädigungen am Kältegerät können Ihre Sicherheit gefährden. Kontrollieren Sie das Kältegerät auf erkennbare Schäden. Nehmen Sie niemals ein beschädigtes Kältegerät in Betrieb.
- ▶ Dieses Kältegerät ist nicht für die Verwendung als Einbaugerät bestimmt.
- ▶ Bei Installations- und Wartungsarbeiten, Reparaturen sowie Installationsarbeiten am Frischwassernetz muss das Kältegerät vom Stromnetz getrennt sein. Das Kältegerät ist nur dann vom Stromnetz getrennt, wenn:
  - die Sicherungen der Elektroinstallation ausgeschaltet sind oder
  - die Schraubsicherungen der Elektroinstallation ganz herausgeschraubt sind oder
  - die Netzanschlussleitung vom Stromnetz getrennt ist. Ziehen Sie bei Netzanschlussleitungen mit Netzstecker nicht an der Leitung, sondern am Netzstecker, um diese vom Stromnetz zu trennen.
- ▶ Durch unsachgemäße Installations- und Wartungsarbeiten, Reparaturen oder einen fehlerhaften Frischwasseranschluss können erhebliche Gefahren für den Benutzer entstehen, für die der Hersteller keine Haftung übernimmt.  
Installations- und Wartungsarbeiten, Reparaturen, Installationsarbeiten am Frischwassernetz sowie sämtliche Reparaturen an der Eis-/Wasserausgabe (je nach Modell) dürfen nur von einer qualifizierten Fachkraft oder vom Miele Kundendienst durchgeführt werden.
- ▶ Der Eiswürfelbereiter darf ausschließlich an eine Kaltwasserleitung angeschlossen werden.
- ▶ Miele haftet nicht für Schäden, die durch einen fehlerhaften Frischwasseranschluss entstehen.
- ▶ Garantieansprüche gehen verloren, wenn das Kältegerät nicht von einer qualifizierten Fachkraft oder vom Miele Kundendienst repariert wird.
- ▶ Wir empfehlen, defekte Bauteile durch Originalersatzteile zu ersetzen. Bei ordnungsgemäßem Einbau von Originalersatzteilen gewährleistet Miele die vollständige Erfüllung der Sicherheitsanforderungen und die Garantieansprüche bleiben erhalten.

# Sicherheitshinweise und Warnungen

---

► Dieses Kältegerät ist wegen besonderer Anforderungen (z. B. bezüglich Temperatur, Feuchtigkeit, chemischer Beständigkeit, Abriebfestigkeit und Vibration) mit einem speziellen Leuchtmittel ausgestattet. Dieses Leuchtmittel darf nur für die vorgesehene Verwendung genutzt werden. Das Leuchtmittel ist nicht zur Raumbeleuchtung geeignet. Der Austausch darf nur von einer qualifizierten Fachkraft oder vom Miele Kundendienst durchgeführt werden. Dieses Kältegerät enthält mehrere Lichtquellen, die mindestens die Energieeffizienzklasse G aufweisen.

## Sachgemäße Installation

- Nehmen Sie den Türanschlagwechsel (wenn erforderlich) nach der Montageanweisung vor.
- Tragen Sie beim Transport, Türanschlagwechsel und Aufstellen des Kältegeräts immer Schutzhandschuhe.
- Das Kältegerät ist schwer und neigt bei geöffneter/geöffneten Gerätetür(en) dazu, nach vorn zu kippen:
  - Transportieren oder bewegen Sie das Kältegerät mit mindestens 2 Personen.
  - Wechseln Sie den Türanschlag des Kältegeräts mit mindestens 2 Personen.
  - Stellen Sie das Kältegerät mit mindestens 2 Personen auf.
  - Lassen Sie das Kältegerät während des Aufstellens niemals unbeaufsichtigt.

## Sachgemäßer Gebrauch

- Das Kältegerät ist für eine bestimmte Klimaklasse (Umgebungstemperaturbereich) ausgelegt, deren Grenzen eingehalten werden müssen. Die Klimaklasse steht auf dem Typenschild im Innenraum des Kältegeräts. Eine niedrigere Umgebungstemperatur führt zu einer längeren Stillstandzeit des Kompressors, sodass das Kältegerät die erforderliche Temperatur nicht halten kann.
- Die Be- und Entlüftungsquerschnitte dürfen nicht zugedeckt oder zugestellt werden. Eine einwandfreie Luftführung ist dann nicht mehr gewährleistet. Der Energieverbrauch steigt und Schäden an Bauteilen können die Folge sein.

## Sicherheitshinweise und Warnungen

---

- ▶ Beschädigungsgefahr durch fett- oder ölhaltige Lebensmittel. Wenn Sie im Kältegerät oder in der Gerätetür fett- oder ölhaltige Lebensmittel lagern, achten Sie darauf, dass auslaufendes Fett oder Öl nicht die Kunststoffteile des Kältegeräts berührt. Dadurch können Spannungsrisse im Kunststoff entstehen, sodass der Kunststoff bricht oder reißt.
- ▶ Brand- und Explosionsgefahr durch zündfähige Gasgemische. Lagern Sie keine explosiven Stoffe und keine Produkte mit brennbaren Treibgasen (z. B. Spraydosen) im Kältegerät. Zündfähige Gasgemische können sich durch elektrische Bauteile entzünden. Entsprechende Spraydosen sind erkennbar an der aufgedruckten Inhaltsangabe oder einem Flammensymbol. Austretende Gase können sich durch elektrische Bauteile entzünden.
- ▶ Explosionsgefahr. Betreiben Sie keine elektrischen Geräte im Kältegerät (z. B. zum Herstellen von Softeis). Dadurch kann es zur Funkenbildung kommen.
- ▶ Verletzungs- und Beschädigungsgefahr. Lagern Sie keine Dosen und Flaschen mit kohlen säurehaltigen Getränken oder mit Flüssigkeiten, die gefrieren können, in der Gefrierzone. Die Dosen oder Flaschen können platzen.
- ▶ Verletzungs- und Beschädigungsgefahr. Nehmen Sie Flaschen, die Sie zum Schnellkühlen in die Gefrierzone legen, spätestens nach einer Stunde wieder heraus. Die Flaschen können platzen.
- ▶ Verletzungsgefahr. Berühren Sie Gefriergut und Metallteile nicht mit nassen Händen. Die Hände können festfrieren.
- ▶ Verletzungsgefahr. Nehmen Sie niemals Eiswürfel und Eis am Stiel, insbesondere Wassereis, direkt nach dem Entnehmen aus der Gefrierzone in den Mund. Durch die sehr tiefe Temperatur des Gefrierguts können Lippen oder Zunge festfrieren.
- ▶ Frieren Sie angetaute oder aufgetaute Lebensmittel nicht wieder ein. Verbrauchen Sie sie so schnell wie möglich, weil die Lebensmittel an Nährwert verlieren und verderben. Gekocht oder gebraten können Sie aufgetaute Lebensmittel erneut einfrieren.
- ▶ Beim Essen überlagerter Lebensmittel besteht die Gefahr einer Lebensmittelvergiftung. Die Lagerdauer hängt von vielen Faktoren ab wie vom Frischegrad, der Qualität der Lebensmittel und von der Lagertemperatur. Achten Sie auf das Haltbarkeitsdatum und auf die Lagerhinweise der Lebensmittelhersteller.

# Sicherheitshinweise und Warnungen

---

▶ Damit die Lebensmittel möglichst schnell bis zum Kern durchgefroren werden, darf das maximale Gefriervermögen nicht überschritten werden. Das maximale Gefriervermögen innerhalb 24 Stunden finden Sie auf dem Typenschild „Gefriervermögen ...kg/24 h“.

## **Für Edelstahlgeräte gilt:**

▶ Die beschichtete Edelstahlfläche wird durch Klebemittel beschädigt und verliert die schützende Wirkung vor Verschmutzungen. Kleben Sie keine Haftnotizen, transparentes Klebeband, Abdeck-Klebeband oder andere Klebemittel auf die Edelstahlfläche.

▶ Die Fläche ist kratzempfindlich. Selbst Magnete können Kratzer hervorrufen.

## **Zubehör und Ersatzteile**

▶ Wir empfehlen, Miele Originalzubehör zu verwenden. Wenn andere Teile an- oder eingebaut werden, können Ansprüche aus Garantie, Gewährleistung und/oder Produkthaftung verloren gehen.

▶ Miele Originalersatzteile werden für mindestens 10 Jahre und bis zu 15 Jahre nach Serienauslauf Ihres Kältegeräts vorgehalten.

## **Reinigung und Pflege**

▶ Spülen Sie den Eiswürfelbereiter und somit auch die Wasserzuführung, indem Sie die ersten 3 Eiswürfelproduktionen wegschütten. Dieses soll erfolgen:

- vor der ersten Inbetriebnahme
- nach längerer Außerbetriebnahme des Eiswürfelbereiters (mehr als 5 Tage)
- im Dauerbetrieb regelmäßig (mindestens einmal monatlich), um Eisreste zu entfernen (eine Verstopfung der Wasserzuführung wird vermieden)
- bevor Sie den Eiswürfelbereiter für längere Zeit ausschalten

▶ Behandeln Sie die Türdichtung nicht mit Ölen oder Fetten. Dadurch wird die Türdichtung im Laufe der Zeit porös.

▶ Der Dampf eines Dampfreinigers kann an spannungsführende Teile gelangen und einen Kurzschluss verursachen.

Benutzen Sie zum Reinigen und Abtauen des Kältegeräts niemals einen Dampfreiniger.

## Sicherheitshinweise und Warnungen

---

- ▶ **Warnung.** Verwenden Sie keine mechanischen oder sonstigen Hilfsmittel zur Beschleunigung des Abtauvorgangs, die nicht vom Hersteller empfohlen wurden.
- ▶ Spitze oder scharfkantige Gegenstände beschädigen die Kälteerzeuger und das Kältegerät wird funktionsuntüchtig. Verwenden Sie daher keine spitzen oder scharfkantigen Gegenstände, um:
  - Reif- und Eisschichten zu entfernen
  - angefrorene Eisschalen und Lebensmittel abzuheben.
- ▶ Stellen Sie zum Abtauen niemals elektrische Heizgeräte oder Kerzen in das Kältegerät. Der Kunststoff wird beschädigt.
- ▶ Verwenden Sie keine Abtausprays oder Enteiser. Abtausprays und Enteiser können explosive Gase bilden, Kunststoff schädigende Lösungs- oder Treibmittel enthalten oder gesundheitsschädlich sein.

### Transport

- ▶ Transportieren Sie das Kältegerät immer aufrecht stehend und in der Transportverpackung, damit keine Schäden auftreten.
- ▶ Verletzungs- und Beschädigungsgefahr. Transportieren Sie das Kältegerät mithilfe einer 2. Person, da das Kältegerät ein hohes Gewicht hat.

## Entsorgung Ihres Altgeräts

- ▶ Spielende Kinder können sich im Kältegerät einsperren und erstickten.
  - Montieren Sie die Gerätetür/Gerätetüren ab.
  - Nehmen Sie die Schubladen heraus.
  - Lassen Sie die Abstellflächen im Kältegerät, sodass Kinder nicht einfach hineinklettern können.
  - Zerstören Sie das Türschloss Ihres alten Kältegeräts. Sie verhindern damit, dass sich spielende Kinder einsperren und in Lebensgefahr geraten.
- ▶ Gefahr eines elektrischen Schlags!
  - Schneiden Sie den Netzstecker von der Netzanschlussleitung ab.
  - Schneiden Sie die Netzanschlussleitung vom Altgerät ab.

Entsorgen Sie Netzstecker und Netzanschlussleitung getrennt vom Altgerät.

▶ Stellen Sie während und nach der Entsorgung sicher, dass das Kältegerät nicht in der Nähe von Benzin oder anderen brennbaren Gasen und Flüssigkeiten abgestellt wird.

▶ Brandgefahr durch austretendes Öl oder Kältemittel.

Das enthaltene Kältemittel und Öl sind brennbar. Austretendes Kältemittel oder Öl kann sich bei entsprechend hoher Konzentration und in Kontakt mit einer externen Wärmequelle entzünden.

Stellen Sie während der Entsorgung sicher, dass der Kältekreislauf nicht beschädigt wird. So vermeiden Sie ein unkontrolliertes Austreten von Kältemittel (Angaben auf dem Typenschild) und von Öl.

- ▶ Herausspritzendes Kältemittel kann zu Augenverletzungen führen. Beschädigen Sie keine Teile des Kältekreislaufs z. B. durch:
  - das Aufstechen der Kältemittelkanäle des Verdampfers
  - das Abknicken von Rohrleitungen
  - das Abkratzen von Oberflächenbeschichtungen

# Sicherheitshinweise und Warnungen

---

## Symbol am Kompressor (je nach Modell)

Dieser Hinweis ist nur für das Recycling bedeutsam. Im Normalbetrieb besteht keine Gefahr.



- ▶ Das Öl im Kompressor kann bei Verschlucken und Eindringen in die Atemwege tödlich sein.

## Entsorgung der Verpackung

Die Verpackung dient der Handhabung und schützt das Gerät vor Transportschäden. Die Verpackungsmaterialien sind nach umweltverträglichen und entsorgungstechnischen Gesichtspunkten ausgewählt und generell recycelbar.

Das Rückführen der Verpackung in den Materialkreislauf spart Rohstoffe. Nutzen Sie materialspezifische Wertstoffsammlungen und Rückgabemöglichkeiten. Transportverpackungen nimmt Ihr Miele Fachhändler zurück.

## Entsorgung des Altgerätes

Elektro- und Elektronikgeräte enthalten vielfach wertvolle Materialien. Sie enthalten auch bestimmte Stoffe, Gemische und Bauteile, die für ihre Funktion und Sicherheit notwendig waren. Im Hausmüll sowie bei nicht sachgemäßer Behandlung können sie der menschlichen Gesundheit und der Umwelt schaden. Geben Sie Ihr Altgerät deshalb auf keinen Fall in den Hausmüll.



Achten Sie darauf, dass Ihr Kältegerät bis zu einer sachgerechten, umweltverträglichen Entsorgung nicht beschädigt wird.

So ist sichergestellt, dass das im Kältekreislauf enthaltene Kältemittel und das im Kompressor befindliche Öl nicht in die Umwelt entweichen können.

Nutzen Sie stattdessen die offiziellen, eingerichteten Sammel- und Rücknahmestellen zur unentgeltlichen Abgabe und Verwertung der Elektro- und Elektronikgeräte bei Kommune, Händler oder Miele. Für das Löschen etwaiger personenbezogener Daten auf dem zu entsorgenden Altgerät sind Sie gesetzmäßig eigenverantwortlich. Sie sind gesetzlich verpflichtet, nicht vom Gerät fest umschlossene Altbatterien und Altakkumulatoren sowie Lampen, die zerstörungsfrei entnommen werden können, zerstörungsfrei zu entnehmen. Bringen Sie diese zu einer geeigneten Sammelstelle, wo sie unentgeltlich abgegeben werden können. Bitte sorgen Sie dafür, dass Ihr Altgerät bis zum Abtransport kindersicher aufbewahrt wird.

# Nachhaltigkeit und Umweltschutz

---

## So sparen Sie Energie...

---

- Aufstellort** Das Kältegerät muss bei erhöhten Umgebungstemperaturen öfter kühlen und verbraucht dabei mehr Energie. Deshalb:
- Stellen Sie das Kältegerät in einem gut belüfteten Raum auf.
  - Stellen Sie das Kältegerät nicht neben einer Wärmequelle (Heizkörper, Herd) auf.
  - Schützen Sie das Kältegerät vor direkter Sonnenbestrahlung.
  - Sorgen Sie für eine ideale Umgebungstemperatur um die 20 °C.
  - Halten Sie die Be- und Entlüftungsquerschnitte frei. Befreien Sie die Be- und Entlüftungsquerschnitte regelmäßig von Staub.
- Temperatur-einstellung** Je kälter die eingestellte Temperatur, umso höher der Energieverbrauch. Folgende Einstellungen sind zu empfehlen:
- Weintemperierzonen 12 bis 14 °C.
  - Gefrierzone -18 °C
  - Um Energie zu sparen, schalten Sie die Funktion SuperFrost ❄ selbst aus, sobald die Lebensmittel kühl genug sind.

## Gebrauch

Durch eingebrachte Wärme und eine Behinderung der Luftzirkulation erhöht sich der Energieverbrauch. Deshalb:

- Öffnen Sie die Gerätetüren immer nur so kurz wie nötig. Eine gute Sortierung der Weinflaschen und Lebensmittel hilft bei der Orientierung.
- Schließen Sie die Gerätetüren nach dem Öffnen vollständig.
- Halten Sie sich bei der Anordnung der Holzroste an den Auslieferungszustand.
- Überfüllen Sie die Holzroste nicht, damit die Luft zirkulieren kann.
- Überfüllen Sie die Gefrierschubladen nicht, damit die Luft zirkulieren kann.
- Halten Sie Ventilatorluftschlitze im Kältegerät frei.
- Lassen Sie warme Lebensmittel und Getränke abkühlen, bevor Sie die Lebensmittel und Getränke im Kältegerät verstauen.
- Lagern Sie die Lebensmittel gut verpackt oder gut abgedeckt ein.
- Halten Sie sich bei der Anordnung der Schubladen und Abstellflächen an den Auslieferungszustand.
- Halten Sie einen Abstand von 25 mm zwischen Geräterückseite und Wand ein.

# Kennenlernen

## Gerätebeschreibung

### Geräteübersicht

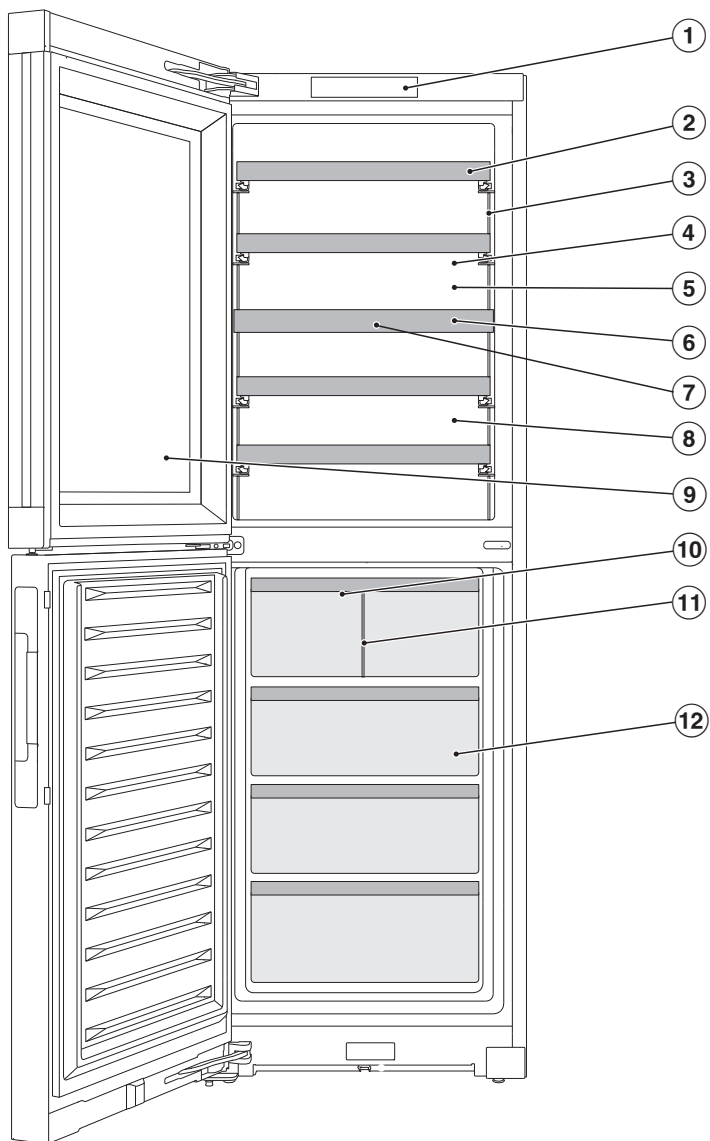

- ① Display
- ② Holzroste mit Beschriftungsleisten (FlexiFrames mit Noteboard)
- ③ Innenbeleuchtung und Präsentierlicht ʘʘ:  
Durch den Einsatz von LEDs wird eine Beeinträchtigung des Weins durch Erwärmung oder UV-Licht ausgeschlossen.
- ④ Obere Weintemperierzone
- ⑤ Trockene Rückwand zur Vermeidung von Kondensat
- ⑥ Isolationsplatte zwischen den Weintemperierzonen:  
Verschiedene Weinsorten können zeitgleich bei unterschiedlichen Temperaturen gelagert werden.
- ⑦ Geruchsfilter:  
Der Active AirClean Filter befindet sich hinter dem Noteboard.
- ⑧ Untere Weintemperierzone mit Luftfeuchtigkeitsverstellung (ActiveHumidity) zur langfristigen Lagerung
- ⑨ Glastür: Das UV-beständige Sicherheitsglas schützt Ihren Wein vor schädlichen UV-Strahlen.
- ⑩ Eiswürfelbereiter mit integrierter Eiswürfelschale und Beleuchtung
- ⑪ Eiswürfelschublade mit Trennwand:  
Verstellen Sie die Trennwand, um den Aufnahmebereich für die Eiswürfel zu vergrößern.
- ⑫ Gefrierschubladen

# Kennenlernen



## Display

Das Display kann durch spitze oder scharfe Gegenstände wie z. B. Stifte zerkratzt werden.

Berühren Sie das Display nur mit den Fingern.

Wenn Ihre Finger kalt sind, reagiert das Display möglicherweise nicht.



- ① Anzeige Messeschaltung  
(nur sichtbar, wenn die Funktion Messeschaltung eingeschaltet wurde)
- ② Temperaturanzeige für die obere Weintemperierzone und Sensortaste zum Einstellen der Temperatur
- ③ Sensortaste Präsentierlicht  zum Ein- und Ausschalten der Innenbeleuchtung bei geschlossener Gerätetür
- ④ Temperaturanzeige für die untere Weintemperierzone und Sensortaste zum Einstellen der Temperatur und Luftfeuchtigkeit (ActiveHumidity)
- ⑤ Temperaturanzeige für die Gefrierzone
- ⑥ Sensortaste Einstellungsmodus  zum Anwählen verschiedener Funktionen im Einstellungsmodus
- ⑦ Anzeige Verbindungsstatus  
(nur sichtbar, wenn die Vernetzung eingerichtet wurde)

## Einstellungsmodus

### Party-Modus

Die Funktion Party-Modus empfiehlt sich, wenn Sie große Mengen frisch eingelagerter Lebensmittel schnell einfrieren möchten und Eiswürfel benötigen (siehe Kapitel „Einstellungen anpassen“).



Die Funktion Party-Modus sollte ca. 4 Stunden vor dem Einlegen der Lebensmittel eingeschaltet werden.

Die Funktion Party-Modus schaltet sich automatisch nach ca. 24 Stunden aus.

Bei einem eintretenden Stromausfall wird die Funktion Party-Modus ausgeschaltet.

### Präsentierlicht

Falls Sie Ihre Weinflaschen auch bei geschlossener Gerätetür präsentieren möchten, können Sie die Innenbeleuchtung so einstellen, dass sie auch bei geschlossener Gerätetür eingeschaltet bleibt.

Das Präsentierlicht wird über die Sensortaste  im Display ein- und ausgeschaltet. Bei eingeschaltetem Präsentierlicht leuchtet die Sensortaste  orange.

Das Präsentierlicht in den Weintemperaturzonen kann in verschiedenen Helligkeitsstufen eingestellt oder ganz ausgeschaltet werden (siehe Kapitel „Einstellungen anpassen“).

## Eiswürfelbereiter

Hier können Sie den Eiswürfelbereiter ein- oder ausschalten (siehe Kapitel „Einstellungen anpassen“).

Der Eiswürfelbereiter produziert bei einer Temperatur von  $-18\text{ °C}$  ca. 1,2 kg Eiswürfel in 24 Stunden.

Die Produktionsmenge der Eiswürfel richtet sich nach der Temperatur in der Gefrierzone: **Je niedriger die Temperatur ist, desto mehr Eiswürfel werden in einem bestimmten Zeitraum produziert.**

Erzeugen Sie mit dem Eiswürfelbereiter nur haushaltsübliche Mengen.

## Verriegelungsfunktion /

Die eingeschaltete Verriegelungsfunktion schützt vor ungewolltem Ausschalten des Kältegeräts und vor ungewollten Verstellungen durch unbefugte Personen z. B. Kinder.

Wenn Sie z. B. nur kurz die Temperatur verstellen möchten, können Sie die Verriegelungsfunktion kurzzeitig deaktivieren.

## Kältegerät ausschalten

Siehe Kapitel „Inbetriebnehmen“, Abschnitt „Kältegerät ausschalten“.

# Kennenlernen

## Sabbat-Modus

Das Kältegerät verfügt zur Unterstützung religiöser Bräuche über den Sabbat-Modus (siehe Kapitel „Einstellungen anpassen“).

Bei eingeschaltetem Sabbat-Modus  werden vorübergehend deaktiviert:

- die Innenbeleuchtung bei geöffneter Gerätetür
- das Präsentierlicht bei geschlossener Gerätetür
- alle akustischen und optischen Signale
- das Display
- der Eiswürfelbereiter
- eine aktive WLAN-Verbindung
- Erinnerungen (z. B. Active AirClean Filteranzeige): das eingestellte Zeitintervall wird angehalten

Alle sonstigen zuvor eingeschalteten Funktionen bleiben aktiviert.

Während der Sabbat-Modus  eingeschaltet ist, können Sie keine Einstellungen an Ihrem Kältegerät vornehmen.

## Information zum Sabbat-Modus

Hier können Sie die Version des Sabbat-Modus abrufen.

## Zeitraum bis zum Einsetzen des Türalarms

Hier können Sie den Zeitraum bis zum Einsetzen des Türalarms nach dem Öffnen der Gerätetür einstellen.

## Vernetzung

Hier können Sie die Vernetzung zum 1. Mal durchführen, das WLAN deaktivieren und aktivieren oder die Netzwerkkonfiguration zurücksetzen (siehe Kapitel „Einstellungen anpassen“).

## Tastenton /

Hier können Sie den Tastenton ein- oder ausschalten (siehe Kapitel „Einstellungen anpassen“).

## Warn- und Signaltöne

Hier können Sie die Lautstärke der Warn- und Signaltöne (z. B. bei einem Türalarm oder einer Fehlermeldung) verändern. Oder Sie können die Warn- und Signaltöne ganz ausschalten, wenn Sie sich gestört fühlen (siehe Kapitel „Einstellungen anpassen“).

## Display-Helligkeit

Hier können Sie die Helligkeit des Displays den Lichtverhältnissen Ihrer Umgebung anpassen (siehe Kapitel „Einstellungen anpassen“).

## Temperatureinheit °C/°F

Hier können Sie die gewünschte Temperatureinheit (°Celsius oder °Fahrenheit) einstellen (siehe Kapitel „Einstellungen anpassen“).

## Messeschaltung

Hier können Sie die Messeschaltung ausschalten, wenn die Messeschaltung werkseitig eingeschaltet ist (im Display wird  angezeigt).

Die Messeschaltung ermöglicht dem Fachhandel, das Kältegerät ohne eingeschaltete Kühlung zu präsentieren. Für den privaten Gebrauch benötigen Sie diese Einstellung nicht.

## Werkeinstellungen

Hier können Sie die Einstellungen des Kältegeräts auf dessen Auslieferungszustand zurücksetzen.

**Tipp:** Stellen Sie die Einstellungen des Kältegeräts auf dessen Auslieferungszustand zurück, wenn Sie Ihr Kältegerät entsorgen, verkaufen oder ein gebrauchtes Kältegerät in Betrieb nehmen. Je nach Modell wird dadurch auch die Netzwerkkonfiguration zurückgesetzt, sodass Ihre persönlichen Daten von dem Kältegerät entfernt werden. Außerdem kann ein Vorbesitzer nicht mehr auf das Kältegerät zugreifen.

## Informationen zum Kältegerät

Hier können Sie die Modellkennung und Fabrikationsnummer Ihres Kältegeräts abrufen.

Halten Sie diese Gerätedaten bereit:

- für die Einbindung des Kältegeräts in Ihr WLAN-Netzwerk.
- für die Meldung einer Störung beim Miele Kundendienst.
- für die Abfrage von Informationen bei der EPREL-Datenbank.

## Active AirClean Filteranzeige

Die Filterung der Luft über den Active AirClean Filter stellt sicher, dass die Luft staub- und geruchsfrei bleibt.

Die Active AirClean Filteranzeige  im Display erinnert Sie ca. alle 12 Monate daran, dass der Active AirClean Filter gewechselt werden muss (siehe Kapitel „Reinigen und pflegen“, Abschnitt „Active AirClean Filter (Geruchsfilter) wechseln“).

Hier können Sie die Active AirClean Filteranzeige  aktivieren (siehe Kapitel „Einstellungen anpassen“).

## Reinigung der Eiswürfelschale

Damit Sie die Eiswürfelschale des Eiswürfelbereiters besser reinigen können, können Sie hier die Reinigungsstellung der Eiswürfelschale einstellen (siehe Kapitel „Reinigen und pflegen“, Abschnitt „Eiswürfelschale reinigen “).

Das Symbol  im Einstellungsmodus erscheint nur, wenn der Eiswürfelbereiter eingeschaltet ist.

# Kennenlernen

## Vernetzung

Ihr Kältegerät ist mit einem integrierten WLAN-Modul ausgestattet. Das WLAN-Modul ermöglicht die Netzwerkverbindung mit Ihrem Heimnetzwerk und die Nutzung der Miele App auf einem mobilen Endgerät.

Wenn Ihr Kältegerät einmal per WLAN verbunden wurde, wird die Verbindung nach jedem erneuten Einschalten automatisch wieder hergestellt.

Stellen Sie sicher, dass am Aufstellort Ihres Kältegeräts das Signal Ihres WLAN-Netzwerks mit ausreichender Signalstärke vorhanden ist.

Durch das Einbinden des Kältegeräts in Ihr WLAN-Netzwerk erhöht sich der Energieverbrauch, auch wenn das Kältegerät ausgeschaltet ist.

## Smart Extras über die Miele App\*

Mit der Vernetzung über die Miele App erhalten Sie Zugang zu zahlreichen Smart Extras, unter anderem:

- Statusinformationen abrufen
- Zusätzliche hilfreiche Funktionen nutzen
- Über Softwareupdates das Kältegerät auf dem neuesten Miele Entwicklungsstand halten

Mehr Details zu den Smart Extras finden Sie auf der Miele Website, im Apple App Store® oder im Google Play Store™.

\* Zusätzliches digitales Angebot der Miele & Cie. KG. Abhängig von Modell und Land kann der Funktionsumfang variieren. Erforderlich ist Ihr Einverständnis zu den Allgemeinen Geschäftsbedingungen und Datenschutzhinweisen für digitale Produkte und Dienste von Miele in der Miele App. Miele behält sich das Recht vor, die digitalen Angebote jederzeit zu ändern oder einzustellen.

## Sicherheit

### Temperaturalarm in einer der Weintemperierzonen

Die Weintemperierzonen sind mit einem Temperaturalarm ausgestattet, damit die Temperatur nicht unbemerkt ansteigen oder abfallen kann und damit dem Wein schaden könnte.

Erreicht die Temperatur einen zu warmen oder zu kalten Temperaturbereich, wird in der entsprechenden Temperaturanzeige  rot leuchtend angezeigt. Zusätzlich ertönt ein Warnton, bis der Alarmzustand beendet oder der Warnton vorzeitig ausgeschaltet wird.



Wann ein Temperaturbereich als zu warm oder zu kalt erkannt wird, ist abhängig von der eingestellten Temperatur.

Das akustische und optische Signal erfolgt unter Umständen in folgenden Situationen:

- Sie sortieren und entnehmen Weinflaschen, dabei strömt zu viel warme Raumluft ein.
- Sie lagern eine größere Menge Weinflaschen ein.
- Es ist ein Stromausfall eingetreten.
- Das Kältegerät ist defekt.

## Temperaturalarm in der Gefrierzone

Das Kältegerät ist mit einem Temperaturalarm ausgestattet, damit die Temperatur in der Gefrierzone nicht unbemerkt ansteigt.

Wenn die Temperatur einen zu warmen Temperaturbereich erreicht, wird in der Temperaturanzeige der Gefrierzone das Symbol   rot leuchtend angezeigt. Zusätzlich ertönt ein Warnton, bis der Alarmzustand beendet oder der Warnton vorzeitig ausgeschaltet wird.

Wann ein Temperaturbereich als zu warm erkannt wird, ist abhängig von der eingestellten Temperatur.

Das akustische und optische Signal erfolgt in folgenden Situationen:

- Sie schalten das Kältegerät ein und die Temperatur in der Gefrierzone weicht zu stark von der eingestellten Temperatur ab.
- Sie sortieren und entnehmen Gefriergut, dabei strömt zu viel warme Raumluft ein.
- Sie frieren eine größere Menge Lebensmittel ein.
- Sie frieren warme frische Lebensmittel ein.
- Ein Stromausfall ist eingetreten.
- Das Kältegerät ist defekt.

 Gesundheitsgefährdung durch Verzehr verdorbener Lebensmittel. War die Temperatur für längere Zeit wärmer als  $-18\text{ °C}$ , kann das Gefriergut an- oder auftauen. Dadurch wird die Haltbarkeit der Lebensmittel verkürzt.



Prüfen Sie, ob das Gefriergut an- oder aufgetaut ist. Wenn das Gefriergut an- oder aufgetaut ist, verbrauchen Sie diese Lebensmittel so schnell wie möglich. Oder verarbeiten Sie diese Lebensmittel weiter (kochen oder braten) und frieren Sie die Lebensmittel wieder ein.

## Temperaturalarm vorzeitig ausschalten

Bevor Sie den Temperaturalarm ausschalten, sollte die Ursache für den Temperaturalarm ermittelt und behoben werden.

Sollte Sie der Warnton stören, können Sie ihn vorzeitig ausschalten.

■ Tippen Sie auf  .



  erlischt und der Warnton verstummt.

In der Temperaturanzeige der betroffenen Weitemperierzone/Gefrierzone wird für ca. 1 Minute die wärmste Temperatur blinkend angezeigt, die bislang in der Weitemperierzone/Gefrierzone herrschte. Anschließend wechselt die Temperaturanzeige auf die aktuelle Temperatur in der Weitemperierzone/Gefrierzone.



# Kennenlernen

## Türalarm



Um einen Energieverlust bei offen stehender Gerätetür zu vermeiden, und um das eingelagerte Kühlgut vor Wärme zu schützen, ist das Kältegerät mit einem Türalarm ausgestattet.



Wenn eine Gerätetür längere Zeit offen steht, wird in der jeweiligen Temperaturanzeige   gelb leuchtend angezeigt. Zusätzlich ertönt ein Warnton und die Innenbeleuchtung pulsiert.

Der Zeitraum bis zum Einsetzen des Türalarms kann verändert werden. Der akustische Warnton des Türalarms kann auch ausgeschaltet werden.

Sobald die Gerätetür geschlossen wird, verstummt der Warnton und   erlischt im Display.

### Türalarm vorzeitig ausschalten

■ Tippen Sie auf das Symbol  .

Der Warnton verstummt, das Symbol   erlischt und die Innenbeleuchtung leuchtet konstant.

Wenn die Gerätetür nicht geschlossen wird, wiederholt sich der Türalarm nach ca. 1 Minute.

## Gerätefunktionen

### SuperFrost ❄

Bei eingeschalteter Funktion SuperFrost ❄ wird die **Gefrierzone** sehr schnell auf den kältesten Wert abgekühlt (abhängig von der Umgebungstemperatur). Das Kältegerät arbeitet mit höchstmöglicher Kälteleistung und die Temperatur sinkt. Wählen Sie diese Funktion vor dem Einfrieren frischer Lebensmittel. So wird sichergestellt, dass die Lebensmittel schnell durchgefroren werden und somit Nährwert, Vitamine, Aussehen und Geschmack erhalten bleiben.

Die Funktion SuperFrost ❄ muss ca. **6 Stunden vor dem Einlegen** der einzufrierenden Lebensmittel eingeschaltet werden (siehe Kapitel „Bedienen“, Abschnitt „SuperFrost ❄ einschalten“). Wenn das **maximale Gefriervermögen** genutzt werden soll, muss die Funktion SuperFrost ❄ **24 Stunden vorher** eingeschaltet werden.

Die Funktion SuperFrost ❄ schaltet sich automatisch nach max. 72 Stunden aus. Die Dauer bis zum Ausschalten der Funktion richtet sich nach der Menge frisch eingelegter Lebensmittel.

## Innenraum gestalten

### Trennwand in der Eiswürfelschublade verstellen

Wenn eine größere Menge Eiswürfel produziert werden soll oder die Eiswürfelschublade zum Einlagern von Lebensmitteln genutzt werden soll, können Sie die Trennwand in der Eiswürfelschublade verstellen oder bei Bedarf auch ganz entnehmen.

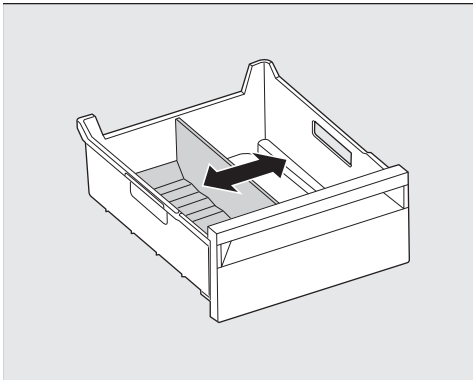

- Schieben Sie die Trennwand in die gewünschte Position.

Je weiter Sie die Trennwand nach rechts verschieben, desto größer wird der Aufnahmebereich für die Eiswürfel und mehr Eiswürfel können produziert werden.

### Herausziehbare Holzroste

Die auf Auszugsschienen geführten Holzroste sind ganz herausziehbar, so dass Sie die Weinflaschen bequem einlegen und wieder entnehmen können.

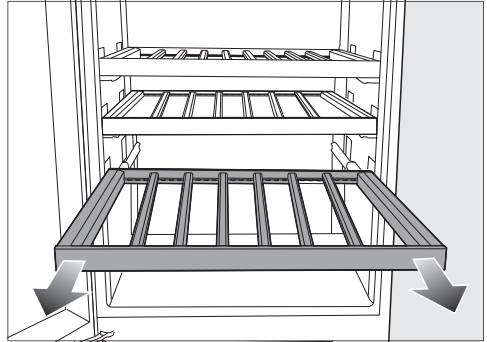

⚠ Verletzungsgefahr durch herabfallende Weinflaschen.

Weinflaschen können sich unter Umständen an darüber liegenden Holzrosten verkeilen und beim Herausziehen der Holzroste herausfallen.

Ziehen Sie die Holzroste immer langsam und mit Bedacht heraus.

⚠ Beschädigungs- und Verletzungsgefahr durch zerbrochenes Glas.

Hervorstehende Holzroste und Weinflaschen können zu Beschädigungen an der Glastür führen, falls die Glastür in diesem Zustand geschlossen wird.

Bitte achten Sie darauf, dass Holzroste und Weinflaschen nicht hervorstehen.

# Kennenlernen

## Holzrost (FlexiFrame) an die Flaschengrößen anpassen

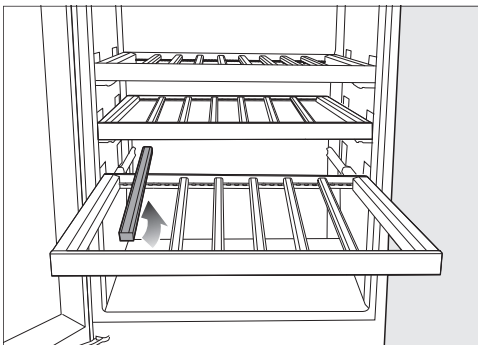

- Sie können einzelne Holzstäbe auf dem Holzrost beliebig entfernen oder versetzen.

So können Sie den Holzrost flexibel der Größe Ihrer Weinflaschen anpassen.

## Maximales Fassungsvermögen

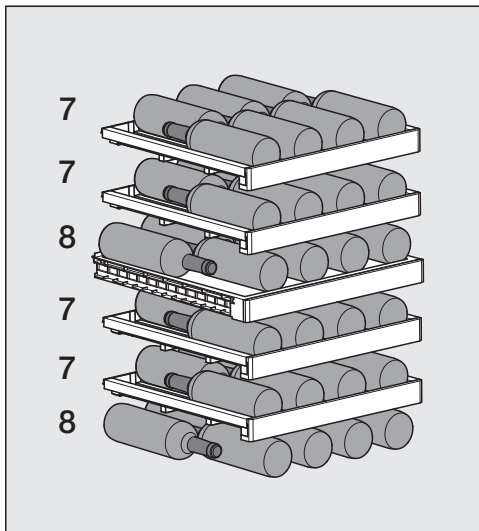

Insgesamt können max. 44 Weinflaschen (0,75 l; Flaschenform: Bordeauxflasche) gelagert werden, und zwar 22 Weinflaschen in der oberen

Weintemperierzone und 22 Weinflaschen in der unteren Weintemperierzone.

## Maximale Beladung der Holzroste

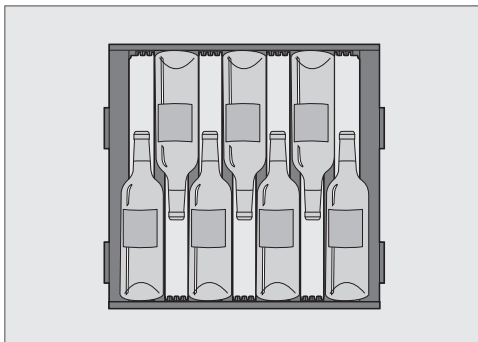

Anordnung der 7 Flaschen auf dem Holzrost

 Beschädigungsgefahr durch Überlastung.

Eine Überschreitung der maximalen Beladungsempfehlung kann zu Beschädigungen an den Holzrosten führen.

Jeder einzelne Holzrost darf mit max. 15 kg beladen werden.

Vermeiden Sie das Stapeln der Weinflaschen auf den Holzrosten.

## Beschriftungsleisten (NoteBoards) beschriften

Damit Sie eine gute Übersicht über die eingelagerten Weinsorten erhalten, können Sie die Noteboards an den Holzrosten beschriften.

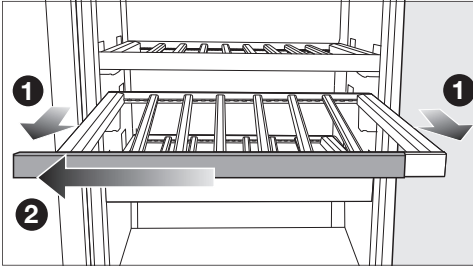

- Ziehen Sie den Holzrost ein Stück nach vorn heraus ①.
- Ziehen Sie das Noteboard zu einer Seite hin vom Holzrost ab ②.
- Entfernen Sie unerwünschte Beschriftungen mit einem feuchten Tuch.

⚠ Beschädigungsgefahr durch ungeeignetes Reinigungsmittel. Durch die Reinigung der Beschriftungsleisten (Noteboards) mit einem Reinigungsmittel kann deren Beschichtung beschädigt werden. Reinigen Sie die Noteboards lediglich mit klarem Wasser.

- Beschriften Sie das Noteboard mit dem mitgelieferten Kreidestift. Alternativ empfehlen wir für die Beschriftung folgende Produkte:
  - flüssige Kreidestifte, wie z. B. edding 4095 Kreidemarker
  - konventionelle Wandtafel-Kreide

⚠ Beschädigungsgefahr durch Beschriftung mit falschen Produkten. Beschriften Sie das Noteboard niemals mit Kugelschreiber, Bunt- und Bleistift, Korrekturstift, Wachsmalstift, Ölkreide, Filzstift (wie z. B. Permanentmarker, Textmarker, Folienschreiber usw.). Sie lassen sich nur schlecht oder gar nicht vom Noteboard entfernen.

Verwenden Sie zur Beschriftung nur die empfohlenen Produkte, da sich diese gut vom Noteboard entfernen lassen.

- Schieben Sie das Noteboard von der Seite auf den Holzrost.

# Kennenlernen

---

## Mitgeliefertes Zubehör

### Active AirClean Filter

Der Active AirClean Filter zwischen den Weintemperierzonen sorgt für einen optimalen Luftaustausch und somit für eine hohe Luftqualität.

### Kreidestift

Verwenden Sie den mitgelieferten Kreidestift für die Beschriftung der Noteboards auf den Holzrosten. Durch die Beschriftung der Noteboards erhalten Sie eine gute Übersicht über die eingelagerten Weinsorten.

### Eiswürfelschaufel

### Kälteakku

### Side-by-Side Bausatz

Für eine „Side-by-Side“ Aufstellung zweier Kältegeräte nebeneinander.

## Nachkaufbares Zubehör

Im Miele Webshop, beim Miele Kundendienst oder beim Miele Fachhändler erhalten Sie speziell auf das Kältegerät abgestimmte Produkte wie z. B. Gerätepflegemittel und Zubehör.

Den Miele Webshop erreichen Sie über den folgenden QR-Code:



## Vor dem ersten Benutzen

- Entfernen Sie sämtliche Verpackungsmaterialien und Schutzfolien.

Die kurzen, quer befestigten Holzstäbe dienen lediglich der Befestigung der übrigen Holzstäbe auf dem Holzrost.

Die kurzen Holzstäbe können entfernt und bedenkenlos über den Hausmüll entsorgt werden. Diese Holzstäbe stammen aus dem Überschuss der Produktion und werden aus Nachhaltigkeitsgründen für die Transportsicherung verwendet.

- Reinigen Sie das Schrankinnere und das Zubehör (siehe Kapitel „Reinigen und pflegen“).

## Holzstäbe auf den Holzrosten positionieren

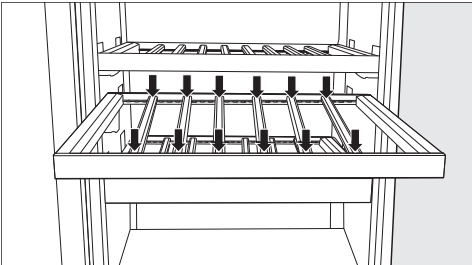

- Positionieren Sie die Holzstäbe in gleichen Abständen auf dem Holzrost und rasten Sie die Holzstäbe jeweils an dieser Position ein.

So erhalten Sie auf dem Holzrost Platz für die maximale Flaschenkapazität von 7 Weinflaschen (0,75 l; Flaschenform: Bordeauxflasche).

## Kältegerät anschließen

- Schließen Sie das Kältegerät an das Stromnetz, wie im Kapitel „Installieren“, Abschnitt „Elektroanschluss“ beschrieben.

Im Display erscheint zunächst Miele, dann das Symbol .

## Geruchsfilter (Active AirClean Filter) aktivieren

- Aktivieren Sie die Active AirClean Filteranzeige (siehe Kapitel „Einstellungen anpassen“, Abschnitt „Active AirClean Filteranzeige aktivieren“).

## Kältegerät einschalten

- Öffnen Sie die obere Gerätetür.
- Tippen Sie im Display auf .

Wenn das Display eine Zeit lang unberührt bleibt, wechselt das Display in den Energiesparmodus und dunkelt ab.

Das Kältegerät beginnt zu kühlen und die Innenbeleuchtung geht bei geöffneter Gerätetür an.

Je nach Umgebungstemperatur und Einstellung kann es einige Stunden dauern, bis die gewünschten Temperaturen erreicht und dauerhaft angezeigt werden.

Sobald die eingestellte Gefriertemperatur erreicht ist, erlischt das Symbol , die Temperaturanzeige der Gefrierzone leuchtet konstant und der Warnton verstummt.

- Sollte Sie der Warnton stören, tippen Sie auf .

Der Warnton verstummt.



Legen Sie erst Lebensmittel in die Gefrierzone, wenn die Temperatur in der Gefrierzone tief genug ist (mind.  $-18\text{ }^{\circ}\text{C}$ ).

# Inbetriebnehmen

## Kältegerät ausschalten

Bitte beachten Sie: Das Kältegerät ist nicht vom Stromnetz getrennt, wenn das Kältegerät ausgeschaltet ist.

Das komplette Kältegerät können Sie im Einstellungsmodus  ausschalten.



- Tippen Sie auf das Symbol .
- Streichen Sie nach links oder rechts, bis das Symbol  mittig angezeigt wird.
- Tippen Sie auf das Symbol .

Die Kühlung und die Innenbeleuchtung sind ausgeschaltet.

Im Display erscheint das Symbol .

## Weintemperierzonen separat ausschalten

Sie können die beiden Weintemperierzonen separat ausschalten, während die Gefrierzone weiter eingeschaltet bleibt. Dies bietet sich z. B. für die Urlaubszeit an.

- Berühren Sie die Temperaturanzeige für die obere Weintemperierzone.
- Streichen Sie nach rechts, bis  mittig angezeigt wird.
- Tippen Sie auf .

Die Temperaturanzeigen für die Weintemperierzonen erlöschen. Im Display erscheint .

Die Weintemperierzonen sind ausgeschaltet.

Die Temperaturanzeige für die Gefrierzone leuchtet weiterhin.

## Weintemperierzonen wieder einschalten

- Tippen Sie auf .

Die Weintemperierzonen sind wieder eingeschaltet.

## Bei längerer Abwesenheit beachten

Wenn das Kältegerät bei längerer Abwesenheit ausgeschaltet, aber nicht gereinigt wird, besteht im geschlossenen Zustand die Gefahr von Schimmelbildung.

Reinigen Sie das Kältegerät unbedingt vor einer längeren Abwesenheit.

Wenn Sie das Kältegerät längere Zeit nicht benutzen, dann beachten Sie Folgendes:

- Schalten Sie das Kältegerät aus.
- Ziehen Sie den Netzstecker oder schalten Sie die Sicherung der Hausinstallation aus.
- Entleeren Sie die Eiswürfelschublade.

 Beschädigungsgefahr des Eiswürfelbereiters.

Wenn während des Betriebs der Wasserzulauf gesperrt wird und der Eiswürfelbereiter weiter in Betrieb bleibt, dann kann das Wasserzulaufrohr vereisen.

Schalten Sie den Eiswürfelbereiter aus, wenn der Wasserzulauf unterbrochen wird (z. B. Urlaub).

- Schalten Sie den Eiswürfelbereiter aus.

- Schließen Sie den Absperrhahn des Wasserzulaufs.
- Um das Kältegerät ausreichend zu belüften und um Geruchsbildung zu vermeiden, reinigen Sie das Kältegerät und lassen Sie das Kältegerät geöffnet.

## Voraussetzungen für die Vernetzung

Beachten Sie für die Vernetzung folgende Voraussetzungen:

1. Am Aufstellort ist ein Heimnetzwerk verfügbar.  
Halten Sie das WLAN-Passwort bereit.
2. Die Miele App ist auf einem mobilen Endgerät vorhanden.
3. Sie besitzen ein Benutzerkonto in der Miele App.

## Miele App

Die Miele App können Sie kostenlos aus dem Apple App Store® oder dem Google Play Store™ herunterladen.



## Vernetzung zum 1. Mal durchführen

- Tippen Sie auf das Symbol ⚙️.
- Streichen Sie nach links oder rechts, bis das Symbol @ mittig angezeigt wird.
- Tippen Sie auf das Symbol @.

- Tippen Sie auf die gewünschte Verbindungsmethode (APP oder WPS).

Nach erfolgreicher Anmeldung erscheint im Display das Symbol 📶.

Konnte die Verbindung nicht aufgebaut werden, erscheint das Symbol ⊗.

- Starten Sie den Vorgang in diesem Fall erneut.
- Um die Einstellungsebene zu verlassen, tippen Sie auf das Symbol ↩️.

## Scan & Connect durchführen

- Scannen Sie den QR-Code.

Wenn Sie die Miele App installiert haben und ein Benutzerkonto besitzen, werden Sie direkt zur Vernetzung geführt.

Wenn Sie die Miele App noch nicht installiert haben, werden Sie in den Apple App Store® oder den Google Play Store™ geführt.

- Installieren Sie die Miele App und richten Sie ein Benutzerkonto ein.
- Scannen Sie den QR-Code erneut.

Die Miele App führt Sie durch die Einrichtung.





# Bedienen

## Temperaturen in den Weintemperierzonen einstellen

Die Temperaturen in den 2 Weintemperierzonen können unabhängig voneinander eingestellt werden.

Zur langfristigen Lagerung Ihrer Weine ist eine Temperatur zwischen 12 und 14 °C empfehlenswert.

- Tippen Sie auf die Temperaturanzeige der Weintemperierzonen, deren Temperatur Sie einstellen möchten.
- **Untere Weintemperierzonen:** Tippen Sie auf .
- Streichen Sie nach links oder rechts, bis die gewünschte Temperatur mittig angezeigt wird.
- Tippen Sie zur Bestätigung auf die gewünschte Temperatur.
- Um die Einstellungsebene zu verlassen, tippen Sie auf .

Die Temperaturanzeige wechselt wieder auf die tatsächliche Temperatur, die momentan in der Weintemperierzonen herrscht.

Die Temperatur in der Weintemperierzonen erhöht sich:

- je häufiger und länger die Gerätetür geöffnet wird.
- je mehr Weinflaschen eingelagert werden.
- je wärmer die neu eingelegten Weinflaschen sind.
- je höher die Umgebungstemperatur des Kältegeräts ist. Das Kältegerät ist für eine bestimmte Klimaklasse (Umgebungstemperaturbereich) ausgelegt, deren Grenzen eingehalten werden müssen.

## Mögliche Einstellwerte für die Temperatur in den Weintemperierzonen

Die Temperatur ist in beiden Weintemperierzonen von 5 bis 20 °C einstellbar.

## Temperaturanzeige Weintemperierzonen

Im Normalbetrieb wird im Display die **mittlere, tatsächliche Temperatur** angezeigt, die in der jeweiligen Weintemperierzonen herrscht.

Je nach Umgebungstemperatur und Einstellung kann es einige Stunden dauern, bis die gewünschte Temperatur erreicht und dauerhaft angezeigt wird.

## Luftfeuchtigkeit (ActiveHumidity) in der unteren Weintemperierzone einstellen

◦...△

Damit das Einstellen der Luftfeuchtigkeit einwandfrei funktioniert, ist eine Umgebungstemperatur von 19 bis 28 °C erforderlich.

- Tippen Sie auf die Temperaturanzeige der unteren Weintemperierzone.
- Streichen Sie nach links, sodass ◦-△ mittig angezeigt wird.
- Tippen Sie auf ◦-△.
- Streichen Sie nach links oder rechts, bis die gewünschte Luftfeuchtigkeit (△ oder △△△) mittig angezeigt wird.
- Tippen Sie zur Bestätigung auf die gewünschte Einstellung.
- Um die Einstellungsebene zu verlassen, tippen Sie auf ↶.

Je nach Umgebungstemperatur und eingestellter Luftfeuchtigkeit kann es einige Tage dauern, bis die tatsächliche Luftfeuchtigkeit erreicht wird.

### Mögliche Einstellwerte für die Luftfeuchtigkeit

Sie können die Luftfeuchtigkeit in 2 Stufen verstellen und somit an Ihre individuellen Bedürfnisse anpassen.

- △: niedrige Luftfeuchtigkeit
- △△△: hohe Luftfeuchtigkeit

Bedenken Sie, dass der Energieverbrauch mit der Höhe der eingestellten Luftfeuchtigkeit geringfügig steigt.

Wenn Sie die untere Weintemperierzone zur langfristigen Lagerung von Weinflaschen mit Naturkorken verwenden möchten, empfehlen wir eine hohe Luftfeuchtigkeit △△△ zu wählen.

## Temperatur in der Gefrierzone einstellen

 Gesundheitsgefährdung durch Verzehr verdorbener Lebensmittel. Um frische Lebensmittel einzufrieren, ist eine Temperatur von **-18 °C** erforderlich. Beachten Sie, dass bei einer wärmeren Temperatur die Haltbarkeit der Lebensmittel verkürzt ist.

Stellen Sie zum Einfrieren und langfristigen Lagern von Lebensmitteln eine Mindesttemperatur von **-18 °C** ein.

**Tipp:** Bei einer konstanten Gefrierzonen-temperatur von -18 °C und einer entsprechenden Hygiene kann die maximale Lagerzeit der Lebensmittel genutzt werden und Lebensmittelabfälle werden vermieden.

- Berühren Sie die Temperaturanzeige der Gefrierzone.
- Streichen Sie nach links oder rechts, bis die gewünschte Temperatur mittig angezeigt wird.
- Tippen Sie zur Bestätigung auf die gewünschte Temperatur.

Die Temperaturanzeige wechselt wieder auf die tatsächliche Temperatur, die momentan in der Gefrierzone herrscht.

# Bedienen

Die Temperatur in der Gefrierzone erhöht sich:

- je häufiger und länger die Gerätetür geöffnet wird.
- je mehr Lebensmittel eingelagert werden.
- je wärmer die frisch eingelagerten Lebensmittel sind.
- je höher die Umgebungstemperatur des Kältegeräts ist. Das Kältegerät ist für eine bestimmte Klimaklasse (Umgebungstemperaturbereich) ausgelegt, deren Grenzen eingehalten werden müssen.

## Mögliche Einstellwerte für die Temperatur in den Gefrierzone

Die Temperatur in der Gefrierzone ist von -15 bis -26 °C einstellbar.

### Temperaturanzeige Gefrierzone

Im Normalbetrieb wird im Display die **höchste Gefrierzonentemperatur** angezeigt, die momentan in der Gefrierzone herrscht.

Je nach Umgebungstemperatur und Einstellung kann es einige Stunden dauern, bis die gewünschte Temperatur erreicht und dauerhaft angezeigt wird.

### SuperFrost ❄️ einschalten

Die Funktion SuperFrost ❄️ muss ca. **6 Stunden vor dem Einlegen** der einzufrierenden Lebensmittel eingeschaltet werden. Wenn das **maximale Gefriervermögen** genutzt werden soll, muss die Funktion SuperFrost ❄️ **24 Stunden vorher** eingeschaltet werden.

Sie brauchen die Funktion SuperFrost **nicht** einzuschalten,

- wenn Sie bereits gefrorene Lebensmittel einlegen
- wenn Sie täglich nur bis zu 2 kg Lebensmittel einlegen

- Tippen Sie auf das Symbol SuperFrost ❄️ in der Temperaturanzeige für die Gefrierzone.

Das Symbol ❄️ leuchtet orange.

- Verlassen Sie die Einstellungsebene, indem Sie auf die Temperaturanzeige tippen.

### SuperFrost ❄️ ausschalten

Die Funktion SuperFrost ❄️ schaltet sich automatisch nach maximal 72 Stunden aus.

Um Energie zu sparen, können Sie die Funktion SuperFrost selbst vorzeitig ausschalten, sobald die Lebensmittel kühl genug sind.

- Berühren Sie SuperFrost ❄️ in der Temperaturanzeige für die Gefrierzone.

Das Symbol ❄️ leuchtet nicht mehr orange.

- Verlassen Sie die Einstellungsebene, indem Sie auf die Temperaturanzeige tippen.

### Frische Lebensmittel einfrieren und lagern

#### Maximales Gefriervermögen

Damit die Lebensmittel möglichst schnell bis zum Kern durchgefroren werden, darf das maximale Gefriervermögen nicht überschritten werden. Das

maximale Gefriervermögen innerhalb 24 Stunden finden Sie auf dem Typenschild „Gefriervermögen ...kg/24 h“.

## Vor dem Einlegen

Verwenden Sie zum Einfrieren nur frische und einwandfreie Lebensmittel.

- Bei einer größeren Menge als 2 kg frischer Lebensmittel schalten Sie 6 Stunden vor dem Einlegen der Lebensmittel die Funktion SuperFrost ❄ ein.
- Bei einer noch größeren Menge Gefriergut schalten Sie 24 Stunden vor dem Einlegen der Lebensmittel die Funktion SuperFrost ❄ ein.

Das bereits eingelagerte Gefriergut erhält somit eine Kältereserve.

## Gefriergut einlegen

Einzufrierende Lebensmittel dürfen keine bereits gefrorenen Lebensmittel berühren, damit die bereits gefrorenen Lebensmittel nicht antauen.

- Um ein Zusammen- oder Anfrieren von Lebensmitteln zu vermeiden, legen Sie die Packungen trocken ein.

Damit die Lebensmittel schnell bis zum Kern durchfrieren, überschreiten Sie die folgenden Packungsgrößen nicht:

- Obst und Gemüse max. 1 kg
- Fleisch max. 2,5 kg

## – kleine Gefriergutmenge einfrieren

- Legen Sie das Gefriergut breitflächig auf den Boden der **oberen** Gefrierschublade, damit das Gefriergut möglichst schnell bis zum Kern gefriert.
- Legen Sie das Gefriergut möglichst mit Kontakt zu der Schubladendrüse ein.

## – große Gefriergutmenge einlegen

**Tipp:** Sie können die Gefrierzone flexibel vergrößern. Möchten Sie größeres Gefriergut, wie z. B. Pute oder Wild, einlegen, können Sie einzelne Gefrierschubladen und die Glasplatten zwischen den Gefrierschubladen herausnehmen.

- Überschreiten Sie nicht die maximal zulässige Gefriergutmenge (siehe Angaben auf dem Typenschild).
- Verteilen Sie die einzufrierenden Lebensmittel auf alle Gefrierschubladen, nutzen Sie dazu vorzugsweise die **oberen** Gefrierschubladen.
- Legen Sie das Gefriergut möglichst mit Kontakt zu der Schubladendrüse ein, damit das Gefriergut möglichst schnell bis zum Kern gefriert.

## Nach dem Einfrieren frischer Lebensmittel

- Schalten Sie die Funktion SuperFrost ❄ aus.

## Die Kälteakkus verwenden

Die Kälteakkus verhindern bei einem Stromausfall einen schnellen Anstieg der Temperatur in der Gefrierzone. Sie können durch den Einsatz der Kälteakkus die Lagerzeit der Lebensmittel verlängern.

# Bedienen

---

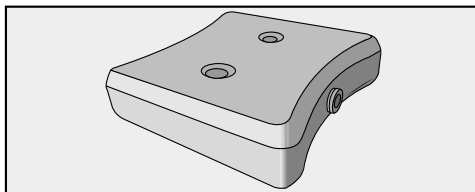

- Legen Sie die Kälteakkus in die oberste Gefrierschublade.

Nach ca. 24 Stunden Einlagerungszeit können die Kälteakkus ihre maximale Kühlleistung erbringen.

## Bei einem Stromausfall

- Legen Sie die durchgefrorenen Kälteakkus direkt auf das Gefriergut.



















**Tipp:** Wenn Sie frische Lebensmittel einlegen wollen, dann benutzen Sie die Kälteakkus als Trennung zwischen bereits eingelagerten und frischen Lebensmitteln, damit die Lebensmittel nicht antauen.

**Tipp:** Die Kälteakkus können auch dazu verwendet werden, Speisen oder Getränke kurzzeitig in einer Kühltasche zu kühlen.

## Schnellkühlen von Getränken

- Wenn Sie Flaschen zum Schnellkühlen in die Gefrierzone legen, nehmen Sie die Flaschen **spätestens nach 1 Stunde** wieder heraus. Die Flaschen können platzen.

# Einstellungen anpassen



 <b>Einstellungsmodus</b>	
	Party-Modus ein- oder ausschalten.
	Helligkeit des Präsentierlichts einstellen.
	Eiswürfelbereiter ein- oder ausschalten.
	Verriegelungsfunktion einschalten, kurzzeitig deaktivieren oder ganz ausschalten.
	Sabbat-Modus ein- oder ausschalten.
	Version des Sabbat-Modus abrufen.
	Zeitraum bis zum Einsetzen des Türalarms verändern.
	Vernetzung
	APP / WPS Vernetzung zum 1. Mal durchführen.
	WLAN-Verbindung aktivieren oder deaktivieren.
	Netzwerkconfiguration zurücksetzen.
	Tastenton ein- oder ausschalten.
	Lautstärke der Warn- und Signaltöne verändern oder die Warn- und Signaltöne ganz ausschalten.
	Display-Helligkeit verändern.
	Temperatureinheit verändern.
	Messeschaltung ausschalten (nur sichtbar, wenn eingeschaltet).
	Einstellungen auf den Auslieferungszustand zurücksetzen.
	Informationen zu Ihrem Kältegerät abrufen.
	Active AirClean Filteranzeige aktivieren.

# Einstellungen anpassen

Während Sie sich im Einstellungsmodus  befinden, werden der Türalarm und andere Warnmeldungen automatisch unterdrückt.

## Party-Modus einschalten

Die Funktion Party-Modus  sollte ca. 4 Stunden vor dem Einlegen der Lebensmittel eingeschaltet werden.

- Tippen Sie auf .
- Streichen Sie nach links oder rechts, bis  mittig angezeigt wird.
- Tippen Sie auf .

Bei eingeschaltetem Party-Modus leuchtet  orange.

- Um die Einstellungsebene zu verlassen, tippen Sie auf .



Bei eingeschaltetem Party-Modus  werden automatisch eingeschaltet:

- die Funktion SuperFrost 
- der Eiswürfelbereiter (es werden Eiswürfel produziert)

## Party-Modus ausschalten

Die Funktion Party-Modus  schaltet sich automatisch nach ca. 24 Stunden aus.

Um Energie zu sparen, können Sie die Funktion Party-Modus selbst vorzeitig ausschalten, sobald die Lebensmittel kühl genug sind oder genügend Eiswürfel produziert wurden.

- Tippen Sie auf das Symbol .
- Streichen Sie nach links oder rechts, bis das Symbol  mittig angezeigt wird.



- Tippen Sie auf das Symbol .

Wenn der Party-Modus ausgeschaltet ist, leuchtet das Symbol  weiß.

- Um die Einstellungsebene zu verlassen, tippen Sie auf das Symbol .

## Helligkeit des Präsentierlichts einstellen

Das Präsentierlicht wird für beide Wein-temperierzonen zusammen in verschiedenen Helligkeitsstufen eingestellt oder ganz ausgeschaltet.

- Tippen Sie auf .
- Streichen Sie nach links oder rechts, bis  mittig angezeigt wird.
- Tippen Sie auf .
- Wählen Sie die gewünschte Helligkeitsstufe, indem Sie am Segmentbalken nach links oder rechts streichen (Stufe 1–7).
- Wenn Sie das Präsentierlicht ganz ausschalten möchten, streichen Sie so weit nach links, bis der Segmentbalken ganz erlischt.

- Bestätigen Sie die gewünschte Helligkeitsstufe, indem Sie auf den Segmentbalken tippen.

- Alternativ: Bestätigen Sie die gewünschte Einstellung, indem Sie auf  tippen.

- Um die Einstellungsebene zu verlassen, tippen Sie auf .

- Schließen Sie die Gerätetür.

Erst bei geschlossener Gerätetür wird die geänderte Einstellung sichtbar.



## Eiswürfelbereiter einschalten

 Gesundheitsgefährdung durch verkeimtes Wasser.

Wasser, das längere Zeit in den Wasser zuführenden Leitungen steht, kann verkeimen und Ihre Gesundheit gefährden.

Schütten Sie die ersten 3 Eiswürfelproduktionen nach der Inbetriebnahme weg, da das Wasser zum ersten Durchspülen der Wasserzuführung dient.

Diese Empfehlung gilt sowohl für die erste Inbetriebnahme als auch, wenn der Eiswürfelbereiter für längere Zeit (ca. mehr als 5 Tage) ausgeschaltet war.

- Schließen Sie die Eiswürfelschublade.
- Verstellen Sie bei Bedarf die verschiebbare Trennwand in der Eiswürfelschublade, um die Größe des Bereichs zur Aufnahme der Eiswürfel anzupassen.
- Tippen Sie auf das Symbol .
- Streichen Sie nach links oder rechts, bis das Symbol  mittig angezeigt wird.
- Tippen Sie auf das Symbol .

Bei eingeschaltetem Eiswürfelbereiter leuchtet das Symbol  orange.

- Um die Einstellungsebene zu verlassen, tippen Sie auf das Symbol .

Der Eiswürfelbereiter füllt sich mit Wasser.

Die Eiswürfel fallen aus der integrierten Eiswürfelschale in die Eiswürfelschublade.



Sobald die Eiswürfelschublade voll ist, wird die Eiswürfelproduktion automatisch eingestellt.

Nach der ersten Inbetriebnahme kann es bis zu 24 Stunden dauern, bis die ersten Eiswürfel aus dem Eiswürfelbereiter in die Eiswürfelschublade fallen.

Nach erneutem Aus- und Einschalten des Eiswürfelbereiters dauert dieser Vorgang maximal 6 Stunden.

## Eiswürfelbereiter ausschalten

Wenn Sie für längere Zeit keine Eiswürfel produzieren möchten, sollten Sie den Eiswürfelbereiter ganz ausschalten.

- Tippen Sie auf das Symbol .
- Streichen Sie nach links oder rechts, bis das Symbol  mittig angezeigt wird.
- Tippen Sie auf das Symbol .



Bei ausgeschaltetem Eiswürfelbereiter leuchtet das Symbol  weiß.

- Um die Einstellungsebene zu verlassen, tippen Sie auf das Symbol .

**Tipp:** Entleeren Sie regelmäßig die Eiswürfelschublade, spätestens, wenn Sie länger als eine Woche kein Eis bezogen haben. So haben Sie stets frisches Eis und ein Verklumpen der Eiswürfel wird verhindert.

**Tipp:** Während der Eiswürfelbereiter ausgeschaltet ist, können in der Eiswürfelschublade bis zu einer maximalen Höhe von 10 cm Lebensmittel eingefroren werden.



## Verriegelungsfunktion / einschalten

- Tippen Sie auf das Symbol .
- Streichen Sie nach links oder rechts, bis das Symbol  mittig angezeigt wird.

# Einstellungen anpassen

- Tippen Sie auf das Symbol .

Bei eingeschalteter Verriegelungsfunktion leuchtet das Symbol  orange.

- Um die Einstellungsebene zu verlassen, tippen Sie auf das Symbol .
- Schließen Sie die Gerätetür. Erst dann ist die Verriegelungsfunktion  aktiv.

## Verriegelungsfunktion / kurzzeitig deaktivieren





- Berühren Sie die Temperaturanzeige der Temperaturzone, deren Temperatur Sie verstellen möchten.
- Berühren Sie für ca. 6 Sekunden das Symbol .

Die Anzeige springt in die Temperaturverstellung.

- Nehmen Sie nun die gewünschten Einstellungen vor.

Durch das Schließen der Gerätetür wird die Verriegelungsfunktion  erneut eingeschaltet.

## Verriegelungsfunktion / ganz ausschalten



- Tippen Sie auf das Symbol .
- Berühren Sie für ca. 6 Sekunden das Symbol .
- Streichen Sie nach links oder rechts, bis das Symbol  mittig angezeigt wird.
- Tippen Sie auf das Symbol .

Bei ausgeschalteter Verriegelungsfunktion leuchtet das Symbol  weiß.

- Um die Einstellungsebene zu verlassen, tippen Sie auf das Symbol .

## Sabbat-Modus einschalten

Während der Sabbat-Modus  eingeschaltet ist, können Sie keine Änderungen an den Einstellungen vornehmen.

- Tippen Sie auf das Symbol .
- Streichen Sie nach links oder rechts, bis das Symbol  mittig angezeigt wird.

- Tippen Sie auf das Symbol .

Das Symbol  leuchtet orange.

- Um die Einstellungsebene zu verlassen, tippen Sie auf das Symbol .

Ein eingeschalteter Sabbat-Modus  wird für ca. 3 Sekunden im Display angezeigt.

Anschließend stellt sich das Display aus.

Achten Sie darauf, dass die Gerätetür fest geschlossen ist, da optische und akustische Warnungen ausgeschaltet sind.

## Sabbat-Modus ausschalten

Die Funktion Sabbat-Modus  schaltet sich automatisch nach ca. 80 Stunden aus.

Sie können die Funktion Sabbat-Modus  auch vorzeitig ausschalten.

- Tippen Sie auf das schwarze Display. Es erscheint das Symbol .

- Tippen Sie auf das Symbol .





Das Symbol  leuchtet orange.

- Tippen Sie erneut auf das Symbol .



Wenn der Sabbat-Modus ausgeschaltet ist, leuchtet das Symbol  weiß.

- Um die Einstellungsebene zu verlassen, tippen Sie auf .

## Zeitraum bis zum Einsetzen des Türalarms verändern

- Tippen Sie auf das Symbol .
- Streichen Sie nach links oder rechts, bis das Symbol  mittig angezeigt wird.
- Tippen Sie auf das Symbol .
- Streichen Sie nach links oder rechts, bis der gewünschte Zeitraum zwischen 30 Sekunden und 3 Minuten: 30 Sekunden mittig angezeigt wird.
- Tippen Sie zur Bestätigung auf die gewünschte Einstellung.
- Um die Einstellungsebene zu verlassen, tippen Sie auf das Symbol .

## Vernetzung zum 1. Mal durchführen



- Tippen Sie auf das Symbol .
- Streichen Sie nach links oder rechts, bis das Symbol  mittig angezeigt wird.
- Tippen Sie auf das Symbol .
- Tippen Sie auf die gewünschte Verbindungsmethode (APP oder WPS).

Nach erfolgreicher Anmeldung erscheint im Display das Symbol .

Konnte die Verbindung nicht aufgebaut werden, erscheint das Symbol .

- Starten Sie den Vorgang in diesem Fall erneut.
- Um die Einstellungsebene zu verlassen, tippen Sie auf das Symbol .

## WLAN-Verbindung aktivieren

- Tippen Sie auf das Symbol .
- Streichen Sie nach links oder rechts, bis das Symbol  mittig angezeigt wird.
- Tippen Sie auf das Symbol .





- Um die WLAN-Verbindung zu aktivieren, tippen Sie auf das Symbol .

Es erscheint das Symbol .

- Um die Einstellungsebene zu verlassen, tippen Sie auf das Symbol .

Wenn die WLAN-Verbindung aktiv ist, leuchtet das Symbol  im Display.







## WLAN-Verbindung deaktivieren

- Tippen Sie auf das Symbol .
- Streichen Sie nach links oder rechts, bis das Symbol  mittig angezeigt wird.
- Tippen Sie auf das Symbol .
- Um die WLAN-Verbindung zu deaktivieren, tippen Sie auf das Symbol .

Es erscheint das Symbol .

- Um die Einstellungsebene zu verlassen, tippen Sie auf das Symbol .

## Netzwerkkonfiguration zurücksetzen

- Tippen Sie auf das Symbol .
- Streichen Sie nach links oder rechts, bis das Symbol  mittig angezeigt wird.
- Tippen Sie auf das Symbol .
- Streichen Sie nach rechts, bis das Symbol  mittig angezeigt wird.
- Tippen Sie auf das Symbol .
- Tippen Sie auf das Symbol .
- Um die Einstellungsebene zu verlassen, tippen Sie auf das Symbol .



Alle vorgenommenen Einstellungen und eingegebenen Werte werden zurückgesetzt.

Die WLAN-Verbindung wurde deaktiviert, das Symbol  erlischt im Startdisplay.

# Einstellungen anpassen

Setzen Sie die Netzwerkkonfiguration zurück, wenn Sie Ihr Kältegerät entsorgen, verkaufen oder ein gebrauchtes Kältegerät in Betrieb nehmen. Alle persönlichen Daten werden von dem Kältegerät entfernt. Außerdem kann ein Vorbesitzer nicht mehr auf das Kältegerät zugreifen.



## Tastentouren einschalten

- Tippen Sie auf das Symbol .
- Streichen Sie nach links oder rechts, bis das Symbol  mittig angezeigt wird.
- Tippen Sie auf das Symbol .

Bei eingeschaltetem Tastentouren leuchtet das Symbol  orange.

- Um die Einstellungsebene zu verlassen, tippen Sie auf das Symbol .



## Tastentouren ausschalten

- Tippen Sie auf das Symbol .
- Streichen Sie nach links oder rechts, bis das Symbol  mittig angezeigt wird.
- Tippen Sie auf das Symbol .

Bei ausgeschaltetem Tastentouren leuchtet das Symbol  weiß.

- Um die Einstellungsebene zu verlassen, tippen Sie auf das Symbol .

## Lautstärke der Warn- und Signaltöne / verändern

- Tippen Sie auf das Symbol .
- Streichen Sie nach links oder rechts, bis das Symbol  mittig angezeigt wird.
- Tippen Sie auf das Symbol .

- Wählen Sie die gewünschte Lautstärke, indem Sie am Segmentbalken nach links oder rechts streichen (Stufe 1–7).

- Wenn Sie die Warn- und Signaltöne ganz ausschalten möchten, streichen Sie so weit nach links, bis der Segmentbalken ganz erlischt.





- Bestätigen Sie die gewünschte Einstellung, indem Sie auf den Segmentbalken tippen.

Bei ausgeschalteten Warn- und Signaltönen erscheint das Symbol  weiß.

Bei eingeschalteten Warn- und Signaltönen erscheint das Symbol  orange.

- Um die Einstellungsebene zu verlassen, tippen Sie auf das Symbol .

## Displayhelligkeit verändern

- Tippen Sie auf das Symbol .
- Streichen Sie nach links oder rechts, bis das Symbol  mittig angezeigt wird.
- Tippen Sie auf das Symbol .
- Wählen Sie die gewünschte Helligkeitsstufe, indem Sie am Segmentbalken nach links oder rechts streichen (Stufe 1–7).
- Bestätigen Sie die gewünschte Einstellung, indem Sie auf den Segmentbalken tippen.
- Um die Einstellungsebene zu verlassen, tippen Sie auf das Symbol .

## Temperatureinheit °C/°F verändern





- Tippen Sie auf das Symbol .
- Streichen Sie nach links oder rechts, bis  $^{\circ}\text{C}$  oder  $^{\circ}\text{F}$  mittig angezeigt wird.

- Tippen Sie auf °C oder °F, um die Temperatureinheit zu verändern.

Es erscheint °C oder °F.



- Um die Einstellungsebene zu verlassen, tippen Sie auf das Symbol ↩.

## Messeschaltung ausschalten

- Tippen Sie auf das Symbol .
- Tippen Sie auf das Symbol .
- Streichen Sie nach links oder rechts, bis das Symbol  mittig angezeigt wird.
- Tippen Sie auf das Symbol .

Nachdem die Messeschaltung  ausgeschaltet wurde, fährt das Kältegerät herunter und muss erneut eingeschaltet werden.

## Einstellungen auf den Auslieferungszustand zurücksetzen



- Tippen Sie auf das Symbol .
- Streichen Sie nach links oder rechts, bis das Symbol  mittig angezeigt wird.
- Tippen Sie auf das Symbol .

Es erscheint das Symbol .

- Tippen Sie auf das Symbol .

Das Kältegerät fährt herunter und muss erneut eingeschaltet werden.

## Active AirClean Filteranzeige aktivieren

- Tippen Sie auf .
- Streichen Sie nach links oder rechts, bis  mittig angezeigt wird.

- Tippen Sie auf .

Wenn die Active AirClean Filteranzeige aktiviert ist, leuchtet  orange.

- Um die Einstellungsebene zu verlassen, tippen Sie auf .

# Reinigen und pflegen

Das Typenschild im Innenraum des Kältegeräts darf nicht entfernt werden. Das Typenschild wird im Fall einer Störung benötigt.

Achten Sie darauf, dass kein Wasser in die Elektronik oder in die Beleuchtung gelangt.

 Beschädigungsgefahr durch eindringende Feuchtigkeit.

Der Dampf eines Dampfreinigers kann Kunststoffe und elektrische Komponenten beschädigen. Verwenden Sie für die Reinigung des Kältegeräts keinen Dampfreiniger.

## Hinweise zum Reinigungsmittel

Verwenden Sie im Innenraum des Kältegeräts nur lebensmittelunbedenkliche Reinigungs- und Pflegemittel.

Um alle Oberflächen nicht zu beschädigen, verwenden Sie bei der Reinigung **keine**

- soda-, ammoniak-, säure- oder chloridhaltigen Reinigungsmittel
- kalklösenden Reinigungsmittel
- scheuernden Reinigungsmittel (z. B. Scheuermilch, Putzsteine)
- lösemittelhaltigen Reinigungsmittel
- Edelstahl-Reinigungsmittel
- Geschirrspülmaschinen-Reiniger
- Backofensprays
- Reinigungsmittel für Glaskeramik-Kochfelder (Ausnahme für die Reinigung der Glasfront)

- Glasreiniger (Ausnahme für die Reinigung der Glasfront: Leicht alkoholhaltiger Glasreiniger, der keinen Zusatz, wie z. B. Zitrus oder Ähnliches, enthält)
- scheuernden harten Schwämme und Bürsten (z. B. Topfschwämme)
- Schmutzradierer
- scharfen Metallschaber

Wir empfehlen zur Reinigung ein sauberes Schwammtuch, lauwarmes Wasser und etwas Handpflmittel.

## Kältegerät zur Reinigung vorbereiten

- Schalten Sie das Kältegerät aus. Im Display erscheint  und die Kühlung ist ausgeschaltet.
- Nehmen Sie die Weinflaschen aus den Weintemperierzonen, und lagern Sie die Weinflaschen an einem kühlen Ort.
- Nehmen Sie die Lebensmittel aus der Gefrierzone und lagern Sie die Lebensmittel an einem kühlen Ort.
- Nehmen Sie bei Bedarf alle herausnehmbaren Teile zur Reinigung heraus (siehe Kapitel „Kennenlernen“, Abschnitt „Innenraum gestalten“).
- Nehmen Sie das Zubehör, das herausgenommen werden kann, zur Reinigung heraus.
- Entfernen Sie vor dem Reinigen der Holzroste die Beschriftungsleisten (Noteboards).

## Innenraum reinigen

Reinigen Sie das Kältegerät regelmäßig, mindestens aber einmal im Monat.

Wenn Verschmutzungen länger einwirken, lassen sich die Verschmutzungen unter Umständen nicht mehr entfernen.

Die Oberflächen können sich verfärben oder verändern.

Entfernen Sie Verschmutzungen am besten sofort.

- Reinigen Sie den Innenraum mit einem sauberen Schwammtuch, lauwarmem Wasser und etwas Handspülmittel.
- Reinigen Sie regelmäßig die Eiswürfelschublade.
- Entfernen Sie regelmäßig Eis- und Wasserreste aus der Eiswürfelschublade.
- Reinigen Sie die Eiswürfelschublade, bevor Sie den Eiswürfelbereiter für längere Zeit ausschalten.
- Reinigen Sie alle Teile aus **Holz** mit einem nebelfeuchten Tuch, sie dürfen **nicht** nass werden.

 Beschädigungsgefahr durch ungeeignetes Reinigungsmittel.

Durch die Reinigung der Beschriftungsleisten (Noteboards) mit einem Reinigungsmittel kann deren Beschichtung beschädigt werden.

Reinigen Sie die Noteboards lediglich mit klarem Wasser.

- Wischen Sie nach der Reinigung mit klarem Wasser nach und trocknen Sie alles mit einem Tuch.
- Damit das Kältegerät ausreichend belüftet wird und Geruchsbildung vermieden wird, lassen Sie das Kältegerät noch für eine kurze Zeit geöffnet.

## Zubehör von Hand oder im Geschirrspüler reinigen

Die folgenden Teile sollten ausschließlich **von Hand** gereinigt werden:

- alle Schubladen
- die Kälteakkus

Die folgenden Teile sind **spülmaschineneignet**:

 Beschädigungsgefahr durch zu hohe Geschirrspülertemperaturen. Teile des Kältegeräts können durch die Geschirrspülerreinigung bei mehr als 55 °C unbrauchbar werden und sich z. B. verformen. Wählen Sie für spülmaschineneignete Teile ausschließlich Geschirrspülerprogramme mit maximal 55 °C.

Durch den Kontakt mit Naturfarbstoffen z. B. in Karotten, Tomaten und Ketchup können sich Kunststoffteile in der Geschirrspülmaschine verfärben. Diese Verfärbung beeinflusst nicht die Stabilität der Teile.

- die Eiswürfelschaufel
- die Trennwand der Eiswürfelschublade
- die Glasplatten

## Gefrierschubladen und Glasplatten entnehmen

- Heben Sie die Gefrierschubladen vorne an und ziehen Sie sie dann schräg nach oben heraus.
- Ziehen Sie die Glasplatten zwischen den Gefrierschubladen heraus.

# Reinigen und pflegen

## Glasplatten und Gefrierschubladen einsetzen

- Schieben Sie die Glasplatten in die Gefrierzone.
- Setzen Sie die Gefrierschubladen von schräg oben in die Gefrierzone.

## Active AirClean Filter (GeruchsfILTER) wechseln

Neue Active AirClean Filter erhalten Sie beim Miele Kundendienst, im Fachhandel oder im Internetauftritt von Miele.

Der Active AirClean Filter befindet sich hinter der Beschriftungsleiste (Noteboard) zwischen den Weintemperaturzonen.

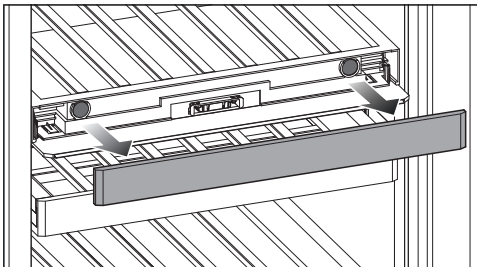

- Ziehen Sie das Noteboard ab.

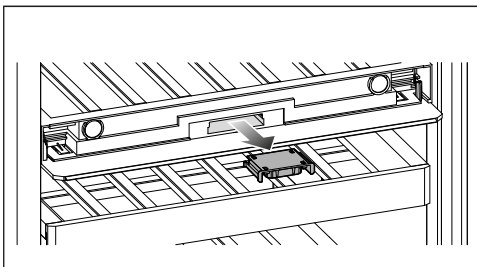

- Ziehen Sie die Filteraufnahme heraus.

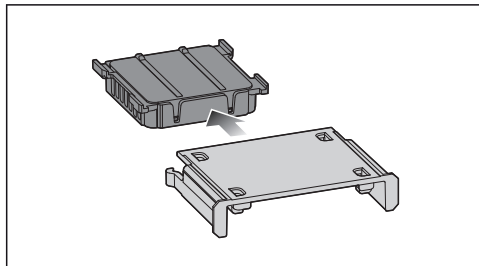

- Ziehen Sie den gebrauchten Active AirClean Filter heraus.
- Entsorgen Sie den gebrauchten Active AirClean Filter über den Hausmüll.

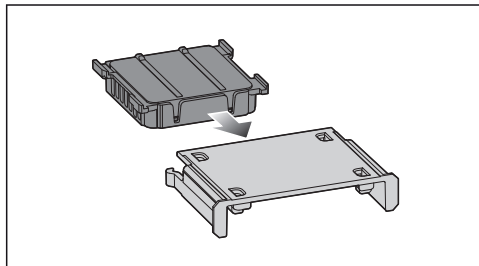

- Setzen Sie den neuen Active AirClean Filter in die Filteraufnahme.

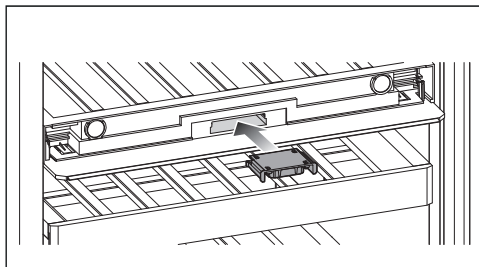

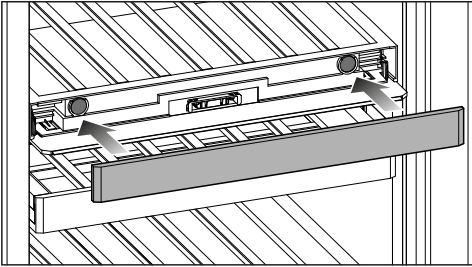

- Setzen Sie die Filteraufnahme mit dem neuen Active AirClean Filter ein.



- Setzen Sie das Noteboard auf.



## Wechsel des Active AirClean Filters bestätigen

- Berühren Sie im Display das Symbol .

Das Symbol  erlischt und der Zeitähler wird zurückgesetzt.

## Eiswürfelschale reinigen



Die Eiswürfelschale ist **nicht** entnehmbar und muss daher in die Reinigungsstellung gebracht werden.

- Schalten Sie den Eiswürfelbereiter ein (siehe Kapitel „Einstellungen anpassen“).
- Entleeren Sie die Eiswürfelschublade.
- Schieben Sie die Eiswürfelschublade ganz ein.
- Tippen Sie auf .
- Streichen Sie nach links oder rechts, bis  mittig angezeigt wird.
- Tippen Sie auf .

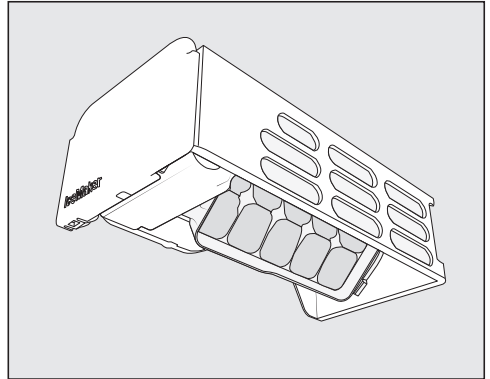
Jetzt dauert es einige Zeit, bis sich die Eiswürfelschale in die Reinigungsstellung gedreht hat.



Wenn die Bewegung der Eiswürfelschale abgeschlossen ist, erscheint im Display das Symbol .

- Entnehmen Sie die Eiswürfelschublade.
- Reinigen Sie die Eiswürfelschale und die Eiswürfelschublade mit lauwarmem Wasser und etwas Handspülmittel. Wischen Sie gründlich mit klarem Wasser nach und trocknen Sie alles mit einem Tuch.
- Setzen Sie die Eiswürfelschublade wieder ein.
- Tippen Sie nach der Reinigung auf das Symbol .
- Um die Einstellungsebene zu verlassen, tippen Sie auf .

Sie hören, wie sich die Eiswürfelschale wieder in ihre Ausgangsposition zurückdreht.

# Reinigen und pflegen

## Gerätefronten und Seitenwände reinigen

Wirken Verschmutzungen länger ein, lassen sich die Verschmutzungen unter Umständen nicht mehr entfernen. Die Oberflächen können sich verfärben oder verändern.

Entfernen Sie Verschmutzungen an der Gerätefront und an den Seitenwänden am besten sofort.

Alle Oberflächen sind kratzempfindlich und können sich verfärben oder verändern, wenn sie mit ungeeigneten Reinigungsmitteln in Berührung kommen.

Lesen Sie bitte die Informationen im Abschnitt „Hinweise zum Reinigungsmittel“ zu Beginn dieses Kapitels.

- Reinigen Sie die Oberflächen mit einem sauberen Schwammtuch, Handspülmittel und warmem Wasser. Sie können zur Reinigung auch ein sauberes, feuchtes Mikrofasertuch ohne Reinigungsmittel verwenden.
- Wischen Sie nach der Reinigung mit klarem Wasser nach, und trocknen Sie alles mit einem weichen Tuch.
- Reinigen Sie die Gerätetür mit einem Glasreiniger.

Die Gerätefront der Gefrierzone ist mit einer hochwertigen Oberflächenbeschichtung veredelt. Sie schützt vor Anschmutzungen und erleichtert die Reinigung.

 Beschädigungsgefahr durch falsche Reinigung.

Die Oberflächenbeschichtung wird beschädigt.

Behandeln Sie diese Fläche **nicht mit Edelstahl-Reinigungsmittel**.

## Türdichtung reinigen

 Beschädigungsgefahr durch falsche Reinigung.

Bei der Behandlung der Türdichtung mit Ölen oder Fetten kann die Türdichtung porös werden.

Behandeln Sie die Türdichtung nicht mit Ölen oder Fetten.

- Reinigen Sie die Türdichtung regelmäßig nur mit klarem Wasser und trocknen Sie die Türdichtung anschließend gründlich mit einem Reinigungstuch.

## Be- und Entlüftungsquerschnitte reinigen

- Reinigen Sie die Be- und Entlüftungsquerschnitte regelmäßig mit einem Staubwedel oder Staubsauger (verwenden Sie dazu z. B. den Saugpinsel für Miele Staubsauger).

## Nach dem Reinigen

- Setzen Sie alle Teile in das Kältegerät.
- Schalten Sie das Kältegerät ein.
- Legen Sie die Weinflaschen in die Weintemperierzonen.
- Schalten Sie die Funktion SuperFrost ❄ für einige Zeit ein, damit die Gefrierzone schnell kalt wird.
- Schieben Sie die Gefrierschubladen mit dem Gefriergut in die Gefrierzone, sobald die Temperatur in der Gefrierzone tief genug ist.

- Schalten Sie die Funktion SuperFrost ❄️ aus, sobald eine konstante Gefrierzonentemperatur von mindestens -18 °C erreicht ist.
- Schließen Sie die Gerätetür.

## Abtauen

### Weintemperierzonen abtauen

Die Weintemperierzonen tauen automatisch ab.

### Gefrierzone

Das Kältegerät ist mit einem „NoFrost“-System ausgerüstet, wodurch die Gefrierzone automatisch abtaut.

# Probleme beheben

Sie können die meisten Störungen und Fehler selbst beheben. In vielen Fällen können Sie Zeit und Kosten sparen, da Sie nicht den Kundendienst kontaktieren müssen.

Unter [www.miele.de/support/customer-assistance](http://www.miele.de/support/customer-assistance) erhalten Sie zusätzliche Informationen zur selbstständigen Behebung von Störungen.



Öffnen Sie bis zum Beheben der Störung möglichst nicht das Kältegerät, um den Kälteverlust so gering wie möglich zu halten.





## Allgemeine Probleme mit dem Kältegerät

Problem	Ursache und Behebung
<b>Das Kältegerät kühlt nicht.</b>	Das Kältegerät ist nicht eingeschaltet. ■ Schalten Sie das Kältegerät ein.
	Der Netzstecker steckt nicht richtig in der Steckdose. Oder der Gerätestecker steckt nicht richtig in der Gerätesteckdose. ■ Stecken Sie den Netzstecker in die Steckdose und den Gerätestecker in die Gerätesteckdose.
	Die Sicherung der Hausinstallation wurde ausgelöst. Das Kältegerät, die Hausspannung oder ein anderes Gerät könnten defekt sein. ■ Rufen Sie eine Elektrofachkraft oder den Kundendienst.
<b>Der Kompressor schaltet immer häufiger und länger ein, die Temperatur im Kältegerät ist zu niedrig.</b>	Die Gerätetüren wurden häufig geöffnet. Oder große Mengen Lebensmittel wurden eingelagert. ■ Öffnen Sie die Gerätetüren nur bei Bedarf und nur so kurz wie möglich.
	Die Gerätetüren schließen nicht vollständig und die Temperatur im Kältegerät sinkt. ■ Kontrollieren Sie den Sitz der Gerätetüren und stellen Sie die Gerätetüren über die Schrauben in den Türscharnieren nach.
	Die Gerätetüren sind nicht richtig geschlossen. Wenn sich bereits eine dicke Eisschicht gebildet hat, verringert sich die Kühlleistung. Der Energieverbrauch steigt. ■ Schließen Sie die Gerätetüren immer vollständig.







Problem	Ursache und Behebung
	<ul style="list-style-type: none"> <li>■ Tauen Sie das Kältegerät bei Bedarf ab und reinigen Sie das Kältegerät.</li> </ul> <p>Die Umgebungstemperatur ist zu hoch. Je höher die Umgebungstemperatur ist, desto länger läuft der Kompressor.</p> <ul style="list-style-type: none"> <li>■ Beachten Sie die Hinweise im Kapitel „Installieren“, Abschnitt „Aufstellort“.</li> </ul> <p>Die Be- und Entlüftungsquerschnitte sind zugestellt oder verstaubt.</p> <ul style="list-style-type: none"> <li>■ Verdecken Sie nicht die Be- und Entlüftungsquerschnitte.</li> <li>■ Befreien Sie die Be- und Entlüftungsquerschnitte regelmäßig von Staub.</li> </ul> <p>Bei Einbaugeräten: Das Kältegerät wurde nicht richtig in die Einbaunische eingebaut.</p> <ul style="list-style-type: none"> <li>■ Bauen Sie das Kältegerät den Anweisungen der Montageanweisung entsprechend ein.</li> </ul>
<b>Die Temperatur im Kältegerät ist zu niedrig.</b>	<p>Die Temperatur im Kältegerät ist zu niedrig eingestellt.</p> <ul style="list-style-type: none"> <li>■ Korrigieren Sie die Einstellung der Temperatur.</li> </ul> <p>Die Funktion SuperFrost ❄ ist noch eingeschaltet.</p> <ul style="list-style-type: none"> <li>■ Um Energie zu sparen, können Sie SuperFrost ❄ selbst vorzeitig ausschalten.</li> </ul>
<b>Die Temperatur im Kältegerät ist zu hoch. Gefriergut (je nach Modell) taut auf.</b>	<p>Das ist kein Fehler. Die eingestellte Temperatur ist zu hoch.</p> <ul style="list-style-type: none"> <li>■ Korrigieren Sie die Einstellung der Temperatur.</li> <li>■ Kontrollieren Sie die Temperatur noch einmal nach 24 Stunden.</li> </ul> <p>Die Umgebungstemperatur, für die Ihr Kältegerät ausgelegt ist, wurde unterschritten. Der Kompressor schaltet seltener ein, wenn die Umgebungstemperatur zu niedrig ist. Die Temperatur im Kältegerät steigt an.</p> <ul style="list-style-type: none"> <li>■ Beachten Sie die Hinweise im Kapitel „Installieren“, Abschnitt „Aufstellort“.</li> <li>■ Erhöhen Sie die Umgebungstemperatur.</li> </ul>

# Probleme beheben













Problem	Ursache und Behebung
<p><b>Die gewünschte Luftfeuchtigkeit in der unteren Weintemperierzone stellt sich nicht ein.</b></p>	<p>Die Umgebungstemperatur ist zu hoch oder zu niedrig.</p> <ul style="list-style-type: none"> <li>■ Sorgen Sie für eine Umgebungstemperatur von 19 bis 28 °C .</li> </ul> <p>Die Temperatur in der unteren Weintemperierzone ist zu hoch eingestellt.</p> <ul style="list-style-type: none"> <li>■ Zur langfristigen Lagerung Ihrer Weine ist eine Temperatur zwischen 12 und 14 °C empfehlenswert.</li> </ul> <p>Die Umgebungsluftfeuchtigkeit ist zu niedrig.</p> <ul style="list-style-type: none"> <li>■ Bei einer sehr niedrigen Umgebungsluftfeuchtigkeit kann unter Umständen keine hohe Luftfeuchtigkeit in den Weintemperierzonen erzielt werden.</li> </ul> <p>Die Luftfeuchtigkeit im Weinschrank ist grundsätzlich abhängig von der Häufigkeit und Dauer des Türöffnens, von der Umgebungstemperatur und Umgebungsluftfeuchtigkeit, von der Beladung und der Geräteeinstellung.</p>
<p><b>Die Holzstäbe auf den Holzrosten verziehen sich.</b></p>	<p>Die Volumenveränderung durch Feuchtigkeitsaufnahme oder Trocknung ist eine für Holz typische Eigenschaft. Eine erhöhte Luftfeuchtigkeit im Weinschrank verursacht, dass Holzteile „arbeiten“. So können sich unter Umständen Holzteile verziehen, Risse können entstehen. Äste und Maserungen im Holz gehören zur Charakteristik eines Holzes.</p>
<p><b>An den Etiketten der Weinflaschen bildet sich Schimmel.</b></p>	<p>Je nach Art des Etikettenklebstoffes kann es zur leichten Schimmelbildung an den Etiketten kommen.</p> <ul style="list-style-type: none"> <li>■ Entfernen Sie den Schimmel rückstandsfrei. Reinigen Sie die Weinflaschen und entfernen Sie eventuelle Klebstoffreste.</li> </ul>
<p><b>An den Korken der Weinflaschen bildet sich ein weißer Belag.</b></p>	<p>Die Korken sind durch den Kontakt mit der Luft oxidiert.</p> <ul style="list-style-type: none"> <li>■ Wischen Sie den Belag mit einem trockenen Tuch ab. Der Belag hat keinen Einfluss auf die Qualität des Weins.</li> </ul>
<p><b>Das Gefriergut ist festgefroren.</b></p>	<p>Die Verpackung der Lebensmittel war beim Einlegen nicht trocken.</p> <ul style="list-style-type: none"> <li>■ Lösen Sie das Gefriergut mit einem stumpfen Gegenstand z. B. mit einem Löffelstiel.</li> </ul>







Problem	Ursache und Behebung
<p><b>Es ertönt kein Warnton, obwohl die Gerätetür seit einer längeren Zeit offen steht.</b></p>	<p>Das ist kein Fehler. Der Warnton im Einstellungsmodus wurde ausgeschaltet. Wenn Sie den akustischen Alarm wieder einschalten wollen:</p> <ul style="list-style-type: none"> <li>■ Tippen Sie auf das Symbol .</li> <li>■ Streichen Sie nach links oder rechts, bis das Symbol  mittig angezeigt wird.</li> <li>■ Tippen Sie auf das Symbol .</li> <li>■ Wählen Sie die gewünschte Lautstärke, indem Sie am Segmentbalken nach rechts streichen.</li> <li>■ Bestätigen Sie die gewünschte Einstellung, indem Sie auf den Segmentbalken tippen.</li> </ul> <p>Bei eingeschalteten Warn- und Signaltönen erscheint das Symbol  orange.</p>
<p><b>Das Kältegerät ist vereist oder im Inneren des Kältegeräts bildet sich Kondenswasser. Eventuell schließt die Gerätetür nicht richtig.</b></p>	<p>Die Türdichtung ist aus der Nut gerutscht.</p> <ul style="list-style-type: none"> <li>■ Prüfen Sie, ob die Türdichtung richtig in der Nut sitzt.</li> </ul> <p>Die Türdichtung ist beschädigt.</p> <ul style="list-style-type: none"> <li>■ Prüfen Sie, ob die Türdichtung beschädigt ist.</li> </ul>
<p><b>Die Türdichtung ist beschädigt oder soll ausgetauscht werden.</b></p>	<p>Die Türdichtung ist ohne Werkzeug wechselbar.</p> <ul style="list-style-type: none"> <li>■ Wechseln Sie die Türdichtung. Eine neue Türdichtung ist bei Ihrem Fachhändler oder beim Kundendienst erhältlich.</li> </ul>

## Meldungen im Display







Meldung	Ursache und Behebung
<p><b>Im Startdisplay leuchtet das Symbol , das Kältegerät hat keine Kühlleistung, die Bedienung des Kältegeräts sowie die Innenbeleuchtung sind jedoch funktionsfähig.</b></p>	<p>Die Messeschaltung ist eingeschaltet.</p> <ul style="list-style-type: none"> <li>■ Tippen Sie auf das Symbol .</li> <li>■ Tippen Sie auf das Symbol .</li> <li>■ Streichen Sie nach links oder rechts, bis das Symbol  mittig angezeigt wird.</li> <li>■ Tippen Sie auf das Symbol .</li> </ul> <p>Nachdem die Messeschaltung  ausgeschaltet wurde, fährt das Kältegerät herunter und muss erneut eingeschaltet werden.</p>



## Probleme beheben

Meldung	Ursache und Behebung
<p><b>Im Display wird nichts angezeigt. Es ist schwarz.</b></p>	<p>Der Sabbat-Modus  ist eingeschaltet. Die Innenbeleuchtung bleibt ausgeschaltet und das Kältegerät kühlt.</p> <ul style="list-style-type: none"> <li>■ Tippen Sie auf das schwarze Display.</li> </ul> <p>Das Symbol  erscheint im Display.</p> <ul style="list-style-type: none"> <li>■ Tippen Sie auf das Symbol .</li> </ul> <p>Das Symbol  leuchtet orange.</p> <ul style="list-style-type: none"> <li>■ Tippen Sie erneut auf das Symbol .</li> </ul> <p>Wenn der Sabbat-Modus ausgeschaltet ist, leuchtet das Symbol  weiß.</p>
<p><b>Im Display leuchtet , das Kältegerät lässt sich nicht bedienen.</b></p>	<p>Die Verriegelungsfunktion ist eingeschaltet.</p> <ul style="list-style-type: none"> <li>■ Entriegeln Sie das Kältegerät kurzzeitig oder schalten Sie die Verriegelungsfunktion ganz aus (siehe Kapitel „Einstellungen anpassen“, Abschnitt „Verriegelungsfunktion / kurzzeitig deaktivieren/ganz ausschalten“).</li> </ul>
<p><b>Im Display leuchtet , zusätzlich ertönt ein Signalton.</b></p>	<p>Die ActiveAirClean Filteranzeige  erinnert Sie daran, dass der ActiveAirClean Filter gewechselt werden muss.</p> <ul style="list-style-type: none"> <li>■ Tauschen Sie den ActiveAirClean Filter aus (siehe Kapitel „Reinigen und pflegen“, Abschnitt „ActiveAirClean Filter (Geruchsfilter) wechseln“). Bestätigen Sie den Wechsel des ActiveAirClean Filters, indem Sie  im Display berühren.</li> </ul> <p> erlischt aus dem Display.</p>

Meldung	Ursache und Behebung
<p><b>Im Display leuchtet gelb  und zusätzlich ertönt ein Warnton.</b></p>	<p>Die Eiswürfelschublade befindet sich nicht im Kältegerät. Nach dem Schließen der Gerätetür ertönt ein Signalton.</p> <ul style="list-style-type: none"> <li>■ Tippen Sie im Display auf .</li> </ul> <p>Die Warnmeldung wurde bestätigt und der Signalton verstummt.</p> <p>Im Display wird wieder die tatsächliche momentane Temperatur angezeigt.</p> <ul style="list-style-type: none"> <li>■ Setzen Sie die Eiswürfelschublade wieder korrekt in das Kältegerät oder schalten Sie den Eiswürfelbereiter aus.</li> </ul> <p>Der Frischwasseranschluss wurde nicht installiert.</p> <ul style="list-style-type: none"> <li>■ Stellen Sie sicher, dass der Frischwasseranschluss korrekt installiert ist.</li> </ul> <p>Die Wasserzuführung ist nicht geöffnet.</p> <ul style="list-style-type: none"> <li>■ Öffnen Sie den Absperrhahn.</li> </ul> <p>Im Schlauch befindet sich ein Knick.</p> <ul style="list-style-type: none"> <li>■ Überprüfen Sie den Schlauch und tauschen Sie einen defekten Schlauch ausschließlich durch ein Miele Originalersatzteil aus.</li> </ul> <p>Der Wasseranschlussdruck ist zu niedrig.</p> <ul style="list-style-type: none"> <li>■ Prüfen Sie, ob der Wasseranschlussdruck zwischen 150 kPa und 620 kPa (1,5 bar und 6,2 bar) liegt.</li> </ul>
<p><b>Im Display leuchtet gelb  und zusätzlich ertönt ein Signalton.</b></p>	<p>Die Schublade des Eiswürfelbereiters ist voll.</p> <ul style="list-style-type: none"> <li>■ Entnehmen Sie die Eiswürfelschublade und entleeren Sie sie.</li> </ul>
<p><b>Im Display leuchtet gelb , zusätzlich ertönt ein Warnton und die Innenbeleuchtung pulsiert.</b></p>	<p>Der <b>Türalarm</b> wurde aktiviert.</p> <ul style="list-style-type: none"> <li>■ Tippen Sie auf .</li> </ul> <p>Der Warnton verstummt,  erlischt und die Innenbeleuchtung leuchtet wieder konstant.</p>





## Probleme beheben

Meldung	Ursache und Behebung
<p>In einer Weintemperierzone leuchtet rot  , zusätzlich ertönt ein Warn-ton.</p>	<p>Der Temperaturalarm wurde aktiviert, die betreffende Weintemperierzone ist in Abhängigkeit von der eingestellten Temperatur zu warm oder zu kalt. Gründe dafür können zum Beispiel sein:</p> <ul style="list-style-type: none"><li>– Die Gerätetür wurde häufig geöffnet.</li><li>– Die Be- und Entlüftungsquerschnitte wurden verdeckt.</li><li>– Es hat einen längeren Stromausfall gegeben.</li></ul> <p>■ Tippen Sie auf  .</p> <p>  erlischt und der Warnton verstummt.</p> <p>In der Temperaturanzeige der betroffenen Weintemperierzone wird für ca. 1 Minute die wärmste Temperatur blinkend angezeigt, die bislang in der Weintemperierzone herrschte. Anschließend wechselt die Temperaturanzeige auf die aktuelle Temperatur in der Weintemperierzone.</p> <p>Sie können die blinkende Temperaturanzeige vorzeitig verlassen:</p> <p>■ Berühren Sie die Temperaturanzeige der Weintemperierzone.</p> <p>Die angezeigte wärmste Temperatur wird gelöscht. Danach erscheint in der Temperaturanzeige wieder die tatsächliche momentane Temperatur der Weintemperierzone.</p> <p>■ Beheben Sie den Alarmzustand.</p>



Meldung	Ursache und Behebung
<p><b>In der Temperaturanzeige der Gefrierzone leuchtet rot das Symbol , zusätzlich ertönt ein Warnton.</b></p>	<p>Der Temperaturalarm wurde aktiviert, die Gefrierzone ist in Abhängigkeit von der eingestellten Temperatur zu warm.</p> <p>Gründe dafür können zum Beispiel sein:</p> <ul style="list-style-type: none"> <li>– Die Gerätetür wurde häufig geöffnet.</li> <li>– Eine große Menge Lebensmittel wurde eingefroren, ohne die Funktion SuperFrost einzuschalten.</li> <li>– Es hat einen längeren Stromausfall gegeben.</li> <li>– Das Kältegerät ist defekt.</li> </ul> <p>■ Tippen Sie auf das Symbol .</p> <p>Die Warnmeldung wurde bestätigt: Das Symbol  erlischt und der Warnton verstummt.</p> <p>Im Display wird für ca. 1 Minute die wärmste Temperatur blinkend angezeigt, die bislang in der Gefrierzone herrschte. Anschließend wechselt die Temperaturanzeige auf die aktuelle Temperatur in der Gefrierzone.</p> <p>Sie können die blinkende Temperaturanzeige vorzeitig verlassen:</p> <p>■ Berühren Sie die Temperaturanzeige der Gefrierzone.</p> <p>Die angezeigte wärmste Temperatur wird gelöscht. Danach erscheint in der Temperaturanzeige wieder die tatsächliche momentane Gefrierzonentemperatur.</p> <p>■ Beheben Sie den Alarmzustand.</p> <p>■ Je nach Temperatur prüfen Sie die Lebensmittel, ob sie an- oder sogar aufgetaut sind. Ist das der Fall, verarbeiten Sie die Lebensmittel weiter (kochen oder braten), bevor Sie sie wieder einfrieren.</p>

# Probleme beheben

Meldung	Ursache und Behebung
<p><b>Im Display leuchtet rot  und zusätzlich ertönt ein Warnton.</b></p>	<p>Ein Stromausfall wird angezeigt: Die Temperatur im Kältegerät war in den letzten Tagen oder Stunden durch einen Stromausfall oder einer Stromunterbrechung zwischenzeitlich zu hoch angestiegen.</p> <ul style="list-style-type: none"> <li>■ Tippen Sie auf .</li> </ul> <p>Die Fehlermeldung wurde bestätigt:   erlischt und der Warnton verstummt.</p> <p>In der Temperaturanzeige wird für ca. 1 Minute die wärmste Temperatur blinkend angezeigt, die bislang im Kältegerät herrschte. Anschließend wechselt die Temperaturanzeige auf die aktuelle Temperatur.</p> <p>Sie können die blinkende Temperaturanzeige vorzeitig verlassen:</p> <ul style="list-style-type: none"> <li>■ Berühren Sie die Temperaturanzeige.</li> </ul> <p>Die angezeigte, wärmste Temperatur wird gelöscht. Danach erscheint in der Temperaturanzeige wieder die tatsächliche momentane Temperatur. Das Kältegerät arbeitet dann in der letzten Temperatureinstellung weiter.</p> <ul style="list-style-type: none"> <li>■ Beheben Sie den Alarmzustand.</li> <li>■ Je nach Temperatur überprüfen Sie die Lebensmittel, ob sie an- oder sogar aufgetaut sind. Ist das der Fall, verarbeiten Sie die Lebensmittel weiter (kochen oder braten), bevor Sie sie wieder einfrieren.</li> </ul>
<p><b>Im Display leuchtet rot das Symbol  und ein Fehlercode F mit Ziffern erscheint. Zusätzlich ertönt ein Warnton.</b></p>	<p>Eine Störung liegt vor.</p> <ul style="list-style-type: none"> <li>■ Schalten Sie den Warnton aus, indem Sie im Display auf das Symbol  tippen.</li> <li>■ Rufen Sie den Kundendienst.</li> </ul> <p>Für die Meldung der Störung benötigen Sie zum angezeigten Fehlercode auch die Modellkennung und Fabrikationsnummer Ihres Kältegeräts. Diese Informationen können Sie sich direkt anzeigen lassen:</p> <ul style="list-style-type: none"> <li>■ Tippen Sie dazu im Display auf das Symbol .</li> </ul> <p>Im Display werden die notwendigen Gerätedaten angezeigt.</p> <p>Durch Bestätigung des Symbols  verlassen Sie die Informationsanzeige und der Fehlercode wird Ihnen erneut angezeigt.</p> <p>Sie können das Kältegerät auch direkt aus der Fehleranzeige ausschalten.</p>

Meldung	Ursache und Behebung
Im Display leuchtet rot   und zusätzlich ertönt ein Warnton.	<p>Eine Störung des Eiswürfelbereiters liegt vor.</p> <ul style="list-style-type: none"> <li>■ Schalten Sie den Warnton aus, indem Sie im Display auf   tippen.</li> <li>■ Rufen Sie den Kundendienst.</li> </ul>

## Probleme mit dem Eiswürfelbereiter

Problem	Ursache und Behebung
Der Eiswürfelbereiter lässt sich nicht einschalten.	<p>Das Kältegerät/die Gefrierzone ist nicht eingeschaltet.</p> <ul style="list-style-type: none"> <li>■ Schalten Sie das Kältegerät/die Gefrierzone ein.</li> </ul>
Der Eiswürfelbereiter lässt sich nicht ausschalten.	<p>Der Party-Modus  ist noch eingeschaltet.</p> <ul style="list-style-type: none"> <li>■ Schalten Sie den Party-Modus  aus (siehe Kapitel „Einstellungen anpassen“, Abschnitt „Party-Modus  ausschalten“).</li> </ul>
Der Eiswürfelbereiter produziert keine Eiswürfel.	<p>Das Kältegerät oder der Eiswürfelbereiter ist nicht eingeschaltet.</p> <ul style="list-style-type: none"> <li>■ Schalten Sie das Kältegerät und den Eiswürfelbereiter ein.</li> </ul>
	<p>Die Eiswürfelschublade ist nicht richtig geschlossen (je nach Modell).</p> <ul style="list-style-type: none"> <li>■ Schieben Sie die Eiswürfelschublade richtig ein.</li> </ul>
	<p>Die Gerätetür wurde sehr häufig geöffnet, sodass die Kompressortätigkeit zunimmt und der Eiswürfelbereiter vereist.</p> <ul style="list-style-type: none"> <li>■ Öffnen Sie die Gerätetür nur bei Bedarf und nur so kurz wie möglich.</li> </ul>
	<p>Die Temperatur in der Gefrierzone ist zu hoch.</p> <ul style="list-style-type: none"> <li>■ Stellen Sie eine niedrigere Temperatur ein.</li> </ul>
	<p><b>Kältegeräte mit Wassertank:</b> Der Wassertank ist nicht ausreichend gefüllt.</p> <ul style="list-style-type: none"> <li>■ Befüllen Sie den Wassertank.</li> </ul>
	<p>Der Wassertank ist nicht richtig eingeschoben.</p> <ul style="list-style-type: none"> <li>■ Schieben Sie den Wassertank ein, sodass er richtig eingerastet ist.</li> </ul>
	<p><b>Kältegeräte mit Frischwasseranschluss:</b> Der Wasserzulauf ist nicht geöffnet oder nicht entlüftet.</p>

# Probleme beheben

Problem	Ursache und Behebung
	<ul style="list-style-type: none"> <li>■ Öffnen Sie den Wasserzulauf.</li> <li>■ Prüfen Sie, ob der Wasserzulauf entlüftet ist.</li> </ul> <p>Der Wasserschlauch hat einen Knick.</p> <ul style="list-style-type: none"> <li>■ Überprüfen Sie den Wasserschlauch und tauschen Sie den Wasserschlauch bei Bedarf aus.</li> </ul> <p>Der Wasseranschlussdruck ist zu niedrig.</p> <ul style="list-style-type: none"> <li>■ Prüfen Sie, ob der Wasseranschlussdruck hoch genug ist (je nach Modell).</li> </ul> <p><b>Bedenken Sie, dass es bis zu 24 Stunden dauern kann, bis die ersten Eiswürfel produziert werden.</b></p>
<p><b>Die Eiswürfel riechen oder schmecken unangenehm.</b></p>	<p>Der Eiswürfelbehälter wird sehr selten geleert. Eis kann bei längerer Lagerung den Geruch und Geschmack anderer Stoffe annehmen.</p> <ul style="list-style-type: none"> <li>■ Entleeren Sie den Eiswürfelbehälter.</li> <li>■ Reinigen Sie den Eiswürfelbehälter.</li> </ul> <p>In der Gefrierzone werden unverpackte Lebensmittel gelagert. Eis kann den Geruch und Geschmack unverpackter Lebensmittel annehmen.</p> <ul style="list-style-type: none"> <li>■ Lagern Sie in der Gefrierzone nur verpackte Lebensmittel.</li> </ul> <p>Der Wasserfilter (je nach Modell) ist verschmutzt.</p> <ul style="list-style-type: none"> <li>■ Prüfen Sie, ob der Wasserfilter ausgetauscht oder gereinigt werden muss.</li> </ul>

## Innenbeleuchtung



Stromschlaggefahr durch offenliegende, Strom führende Teile.

Durch das Abnehmen der Lampenabdeckung können Sie mit Strom führenden Teilen in Berührung kommen.









Entfernen Sie nicht die Lampenabdeckung. Die LED-Beleuchtung darf ausschließlich vom Kundendienst ausgetauscht und repariert werden.



Verletzungsgefahr durch LED-Beleuchtung.

Diese Beleuchtung entspricht der Risikogruppe RG 2. Wenn die Abdeckung defekt ist, können die Augen verletzt werden.

Blicken Sie bei defekter Lampenabdeckung nicht mit optischen Instrumenten (einer Lupe oder Ähnlichem) aus unmittelbarer Nähe direkt in die Beleuchtung.

Problem	Ursache und Behebung
<b>Die Innenbeleuchtung funktioniert nicht.</b>	Das Kältegerät ist nicht eingeschaltet. ■ Schalten Sie das Kältegerät ein.
	Der Sabbat-Modus  ist eingeschaltet: Das Display ist schwarz und das Kältegerät kühlt. ■ Tippen Sie auf das schwarze Display. Das Symbol  erscheint im Display. ■ Tippen Sie auf das Symbol  . Das Symbol  leuchtet orange. ■ Tippen Sie im Einstellungsmodus  auf das Symbol  . Wenn der Sabbat-Modus ausgeschaltet ist, leuchtet das Symbol  weiß.
	Die Innenbeleuchtung schaltet sich nach ca. 15 Minuten bei geöffneter Gerätetür wegen Überhitzung automatisch aus. Ist dies nicht der Grund, liegt eine Störung vor. ■ Rufen Sie den Kundendienst.
<b>Die Innenbeleuchtung leuchtet auch bei geschlossener Gerätetür.</b>	Das ist kein Fehler. Das Präsentierlicht ist eingeschaltet. ■ Um das Präsentierlicht auszuschalten, berühren Sie die Sensortaste Präsentierlicht  im Display. Die Sensortaste  leuchtet nicht mehr orange.
<b>Die Innenbeleuchtung pulsiert.</b>	Das ist kein Fehler. Der Türalarm wurde aktiviert.

# Probleme beheben

## Ursachen von Geräuschen

Das Kältegerät verursacht während des Betriebs unterschiedliche Laufgeräusche. Bei geringer Kühlleistung arbeitet das Kältegerät Energie sparend, aber länger. Die Lautstärke ist geringer.  
Bei starker Kühlleistung werden Lebensmittel schneller gekühlt. Die Lautstärke ist höher.

<b>Normale Geräusche</b>	<b>Wodurch entstehen die Geräusche?</b>
<b>Fauchen, Zischen</b>	Kältemittel spritzt in den Kältekreislauf ein.
<b>Blubbern, Gurgeln, Plätschern</b>	Kältemittel fließt durch die Rohre.
<b>Brummen</b>	Das Kältegerät kühlt.
<b>Klicken</b>	Der Thermostat schaltet den Kompressor ein oder aus.
<b>Surren, Rauschen</b>	Der Ventilator läuft. Der automatische Türöffner (je nach Modell) öffnet oder schließt die Gerätetür.
<b>Knacken</b>	Material im Kältegerät dehnt sich aus.
<b>Rattern</b>	Ventile oder Klappen sind aktiv.
<b>Summen (Kältegeräte mit Wassertank)</b>	Wasser wird aus dem Wassertank gefördert.
<b>Schlürfen (Kältegeräte mit Türschließdämpfer)</b>	Die Gerätetür mit Türschließdämpfer wird geöffnet oder geschlossen.
Bedenken Sie, dass sich Kompressor- und Strömungsgeräusche im Kältekreislauf nicht vermeiden lassen.	

## Probleme beheben

Geräusche	Ursache und Behebung
<b>Vibrieren, Klappern, Klirren</b>	<p>Das Kältegerät steht uneben. Richten Sie das Kältegerät mit Hilfe einer Wasserwaage eben aus. Verwenden Sie dazu die Stellfüße (je nach Modell) unter dem Kältegerät.</p> <p><b>Bei Einbaugeräten:</b> Ab einer Einbaunische von 140 cm: Schieben Sie die beiliegenden Stabilisierungsschienen an der Unterseite des Gerätebodens ein.</p>
	<p>Das Kältegerät berührt andere Möbel oder Geräte. Rücken Sie das Kältegerät ab.</p>
	<p>Schubladen, Körbe oder Abstellflächen wackeln oder klemmen. Prüfen Sie die herausnehmbaren Teile und setzen Sie die Teile neu ein.</p>
	<p>Flaschen oder Gefäße berühren sich. Rücken Sie Flaschen oder Gefäße leicht auseinander.</p>
	<p>Der Transportkabelhalter (je nach Modell) hängt noch an der Geräterückwand. Entfernen Sie den Transportkabelhalter.</p>

# Kundendienst

Unter [www.miele.com/service](http://www.miele.com/service) erhalten Sie Informationen zur selbstständigen Behebung von Störungen und zu Miele Ersatzteilen.

## Kontakt bei Störungen

Bei Störungen, die Sie nicht selbst beheben können, benachrichtigen Sie z. B. Ihren Miele Fachhändler oder den Miele Kundendienst.

Den Miele Kundendienst können Sie online unter [www.miele.com/service](http://www.miele.com/service) buchen.

Die Kontaktdaten des Miele Kundendienstes finden Sie am Ende dieses Dokumentes.

Der Kundendienst benötigt die Modellkennung und die Fabrikationsnummer (Fabr./SN/Nr.). Beide Angaben finden Sie auf dem Typenschild im Innenraum des Kältegeräts oder je nach Modell im Einstellungsmodus unter Informationen **i**.

## EPREL-Datenbank

Seit dem 1. März 2021 sind die Informationen zu der Energieverbrauchskennzeichnung und den Ökodesign-Anforderungen in der europäischen Produktdatenbank (EPREL) zu finden. Unter folgendem Link <https://eprel.ec.europa.eu/> erreichen Sie die Produktdatenbank. Hier werden Sie aufgefordert, die Modellkennung einzugeben.

Die Modellkennung finden Sie auf dem Typenschild im Innenraum des Kältegeräts oder je nach Modell im Einstellungsmodus unter Informationen **i**.

**Miele**

XXXXXX ← Nr. XX/XXXXXXXXXX.

WEINTEMPERERSCHRANK-INTERNETISCH-MODELL  
 MULTITEMPERATURE WINE STORAGE CABINET-UNDERCOUNTER TOP  
 ARMOIRE DE MISE EN TEMP. DES VINS-MOD. ENCASTRABLE SOUS PLAN  
 АРМОИРОВАНИЕ ТЕМПЕРАТУРЫ ВИНСКОМ ОДНОВЕРСТУ ПОД СТОЛ  
 ВИННИЙ ТЕМПЕРАТУРНИЙ ШКАФ

Klasse/Class Class/Classe	Ap-Typ/AP-Type AP-Type/AP-Tipo	Bruttinhalt/Gross Capacity Volume Brui/Capacidad Bruta	Gefriervermögen/Freezing Capacity Pouvoir de Congel/Capac. Congeladora
SN-ST		XXX I	

Netinhalt Net Capacity	Ges Tot	/K /R	/G /F	/WEIN / KALT /WINE / CHILL	<b>R600a: XXg</b>
Volumen Volume U <sub>B</sub>	To	/R /C	/C /C	/WINE / CHILL	
Capazität Capac. Util	Tot	/F /C	/C /C	/WINE / CHILL	

## Garantie

Die Garantiezeit beträgt 2 Jahre.

Weitere Informationen entnehmen Sie den mitgelieferten Garantiebedingungen.

## Aufstellort

 Brand- und Beschädigungsgefahr durch Wärme abgebende Geräte. Wärme abgebende Geräte können sich entzünden und das Kältegerät in Brand setzen.

Die Netzanschlussleitung darf nicht mit Wärmequellen in Kontakt kommen.

Stellen Sie Wärme abgebende Geräte wie z. B. Minibacköfen, Doppelkochstellen oder Toaster nicht auf das Kältegerät.

 Brand- und Beschädigungsgefahr durch offene Flammen.

Offene Flammen können das Kältegerät in Brand setzen.

Halten Sie offene Flammen, wie z. B. eine Kerze, vom Kältegerät fern.

 Brand- und Beschädigungsgefahr durch unsachgemäße Aufstellung. Wenn Netzstecker und Netzanschlussleitungen die Rückseite des Kältegeräts berühren, können Netzstecker und Netzanschlussleitungen durch Vibrationen beschädigt werden und einen Kurzschluss verursachen. Netzstecker oder Netzanschlussleitungen dürfen das Kältegerät nicht berühren.

Netzanschlussleitungen dürfen nicht eingeklemmt oder beschädigt werden.

Keine anderen Geräte an Steckdosen im Rückseitenbereich dieses Kältegeräts anschließen.

Keine Mehrfachsteckdosen, Verteilerleisten oder andere elektronische Geräte (wie z. B. Halogentrafos) im Rückseitenbereich platzieren oder betreiben.

Geeignet ist ein trockener, gut belüftbarer Raum.

Der Boden am Aufstellort muss waagrecht und eben sein und muss die gleiche Höhe wie der umgebene Boden aufweisen.

# Installieren

 Beschädigungsgefahr durch hohe Luftfeuchtigkeit.

Bei hoher Luftfeuchtigkeit kann sich Kondensat auf den Außenflächen des Kältegeräts niederschlagen.

Dieses Kondenswasser kann zu Korrosion an den Geräteaußenwänden führen.

Stellen Sie das Kältegerät in einem trockenen und/oder klimatisierten Raum mit ausreichender Belüftung auf.

Stellen Sie nach dem Einbauen/Aufstellen sicher, dass die Gerätetür/Gerätetüren richtig schließt/schließen und das Kältegerät wie beschrieben eingebaut/aufgestellt wurde. Die angegebenen Be- und Entlüftungsquerschnitte müssen eingehalten werden.

Bitte beachten Sie bei der Wahl des Aufstellorts, dass der Energieverbrauch des Kältegeräts steigt, wenn das Kältegerät in unmittelbarer Nähe einer Heizung, eines Herds oder einer sonstigen Wärmequelle aufgestellt wird. Vermeiden Sie direkte Sonneneinstrahlung. Höhere Umgebungstemperaturen erhöhen den Energieverbrauch, da der Kompressor länger läuft.

## Klimaklasse

Das Kältegerät ist für eine bestimmte Klimaklasse (Umgebungstemperaturbereich) ausgelegt, deren Grenzen eingehalten werden müssen. Die Klimaklasse steht auf dem Typenschild im Innenraum des Kältegeräts.

Klimaklasse	Umgebungstemperatur
SN	10 bis 32 °C
N	16 bis 32 °C
ST	16 bis 38 °C
T	16 bis 43 °C
SN-ST	10 bis 38 °C
SN-T	10 bis 43 °C

Eine niedrigere Umgebungstemperatur führt zu einer längeren Stillstandzeit des Kompressors. Das kann zu höheren Temperaturen im Kältegerät und somit zu Folgeschäden führen.

## Be- und Entlüftungsanforderungen

 Brand- und Beschädigungsgefahr durch unzureichende Belüftung.

Wenn das Kältegerät nicht ausreichend belüftet wird, springt der Kompressor häufiger an und läuft über längere Zeiträume. Längere Kompressorlaufzeiten führen zu einem erhöhten Energieverbrauch und einer höheren Betriebstemperatur des Kompressors. In Folge kann es zu Schäden am Kältegerät kommen.

Achten Sie auf eine ausreichende Be- und Entlüftung des Kältegeräts:

Halten Sie die vorgeschriebenen Be- und Entlüftungsquerschnitte unbedingt ein.

Die Be- und Entlüftungsquerschnitte dürfen nicht zugedeckt oder zugestellt werden.

Reinigen Sie die Lüftungsbereiche regelmäßig von Staub und Schmutz.

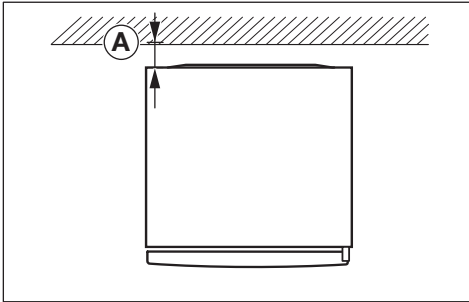

Der Energieverbrauch wurde mit einem Abstand **A** = 25 mm zwischen Geräterückseite und Wand ermittelt. Wenn der Wandabstand weniger als 25 mm beträgt, bleibt die Funktionalität des Kältegeräts erhalten, allerdings erhöht sich der Energieverbrauch geringfügig. Ebenso kann es bei hohen Umgebungstemperaturen zur Kondenswasserbildung führen.

Die Luft an der Rückwand des Kältegeräts erwärmt sich. Deshalb muss eine einwandfreie Luftführung gewährleistet sein (siehe Abschnitt „Gerätemaße“).

## Aufstellung mehrerer Kältegeräte nebeneinander

**!** Beschädigungsgefahr durch Kondensat an den Geräteaußenwänden. Bei hoher Luftfeuchtigkeit kann sich Kondensat zwischen den Außenwänden der Kältegeräte niederschlagen und zur Korrosion führen.

Stellen Sie grundsätzlich **kein** Kältegerät mit weiteren Kältegeräten **direkt** nebeneinander auf.

Ein Abstand von mindestens 70 mm muss zwischen den Kältegeräten eingehalten werden.

## Side-by-Side Aufstellung

Ihr Kältegerät kann links neben einem weiteren Kühlschrank/Weinschrank aufgestellt werden, da es mit einer integrierten Heizung in der rechten Seitenwand ausgestattet ist (siehe Abschnitt „Gerätemaße“).

Dem Kältegerät liegt das Side-by-Side Montagekit bei. Die beiliegende Montageanweisung beschreibt, wie die Kältegeräte nebeneinander aufgestellt werden.

**Tipp:** Erkundigen Sie sich bitte bei Ihrem Fachhändler, welche Kombinationen mit Ihrem Kältegerät möglich sind.

## Türanschlag wechseln

Das Kältegerät wird mit einem Türanschlag links geliefert. Wenn ein Türanschlag rechts erforderlich ist, muss der Türanschlag gewechselt werden.

**Tipp:** Um die Gerätetür und Ihren Boden während des Türanschlagwechsels vor Beschädigungen zu schützen, breiten Sie eine geeignete Unterlage auf dem Boden vor dem Kältegerät aus.

**!** Verletzungs- und Beschädigungsgefahr durch hohes Türgewicht. Wenn der Türanschlagwechsel von einer einzelnen Person durchgeführt wird, besteht eine erhöhte Verletzungs- und Beschädigungsgefahr. Den Türanschlag unbedingt mit Hilfe einer 2. Person wechseln.

**i** Führen Sie den Türanschlagwechsel gemäß der Montageanweisung durch (siehe QR-Code).

# Installieren



M.-Nr. 12350150

## Kältegerät aufstellen

**⚠** Verletzungs- und Beschädigungsgefahr durch Kippen des Kältegeräts.

Wenn das Kältegerät von einer einzelnen Person aufgestellt wird, besteht eine erhöhte Verletzungs- und Beschädigungsgefahr.

Stellen Sie das Kältegerät unbedingt mithilfe einer 2. Person auf.

**⚠** Beschädigungs- und Verletzungsgefahr durch Anschlag der Gerätetür.

Die Gerätetür kann an der Raumwand anschlagen und dadurch beschädigt werden. Bei einer Glastür kann das beschädigte Glas zu Verletzungen führen.

Schützen Sie die Gerätetür vor dem Anschlag, z. B. durch Filzstopper an der Raumwand.

**⚠** Beschädigungsgefahr des Fußbodens.

Das Bewegen des Kältegeräts kann zu Schäden am Fußboden führen. Bewegen Sie das Kältegerät vorsichtig auf empfindlichen Böden.

Zur leichteren Aufstellung befinden sich an der Rückseite des Kältegeräts oben Transportgriffe und unten Transportrollen (je nach Modell).

Stellen Sie das Kältegerät nur im unbeladenen Zustand auf.

- Schließen Sie das Kältegerät an das Stromnetz an, wie im Kapitel „Elektroanschluss“ beschrieben.
- Bewegen Sie das Kältegerät vorsichtig an den dafür vorgesehenen Aufstellort.
- Stellen Sie das Kältegerät unter Berücksichtigung des notwendigen Abstands mit der Geräterückseite vor die Wand.

## Kältegerät ausrichten

**⚠** Beschädigungs- und Verletzungsgefahr durch Herausfallen der Gerätetür oder Kippen des Kältegeräts.

Wenn der zusätzliche Stellfuß am unteren Lagerbock nicht richtig auf dem Boden aufliegt, kann die Gerätetür herausfallen oder das Kältegerät kippen.

Drehen Sie mit dem beiliegenden Gabelschlüssel den Stellfuß heraus, bis der Stellfuß auf dem Boden aufliegt.

Dann drehen Sie den Stellfuß um eine weitere Viertelumdrehung heraus.

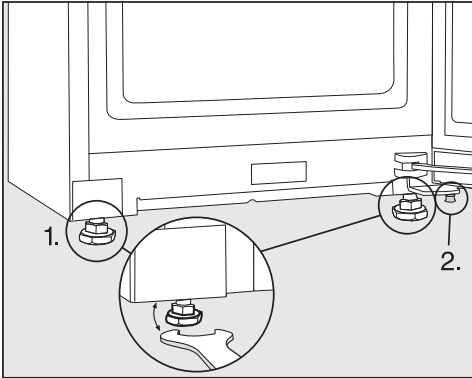

■ Richten Sie das Kältegerät mit Hilfe einer Wasserwaage und dem beiliegenden Gabelschlüssel aus und stützen Sie die Gerätetür ab.

1. Stellen Sie die vorderen Stellfüße ein.
2. Drehen Sie den zusätzlichen Stellfuß so weit heraus, dass der Stellfuß auf dem Boden aufliegt. Dann drehen Sie den Stellfuß um eine weitere Viertelumdrehung heraus.

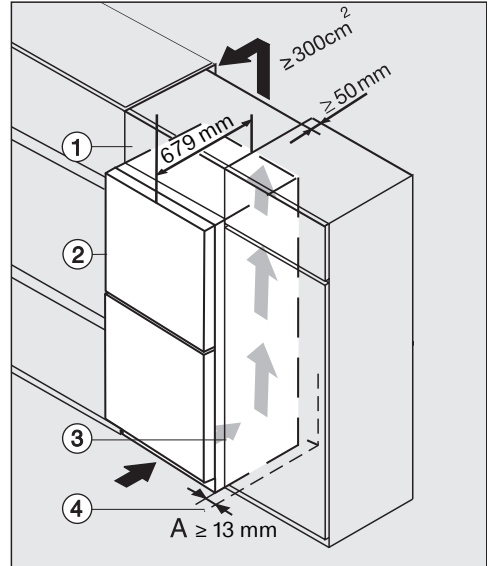

- ① Aufsatzschrank
- ② Kältegerät, Türtiefe = 79 mm
- ③ Küchenschrank
- ④ Wand

## Kältegerät in eine Küchenzeile integrieren

Das Kältegerät kann mit Küchenschränken umbaut werden.

Der Energieverbrauch wurde mit einem Abstand von 25 mm zwischen Geräterückseite und Wand ermittelt. Wenn der Wandabstand weniger als 25 mm beträgt, bleibt die Funktionalität des Kältegeräts erhalten, allerdings erhöht sich der Energieverbrauch geringfügig. Ebenso kann es bei hohen Umgebungstemperaturen zur Kondenswasserbildung führen.

# Installieren

 Brand- und Beschädigungsgefahr durch unzureichende Belüftung.

Wenn das Kältegerät nicht ausreichend belüftet wird, springt der Kompressor häufiger an und läuft über längere Zeiträume. Längere Kompressorlaufzeiten führen zu einem erhöhten Energieverbrauch und einer höheren Betriebstemperatur des Kompressors. In Folge kann es zu Schäden am Kältegerät kommen.

Achten Sie auf eine ausreichende Be- und Entlüftung des Kältegeräts:

Halten Sie die vorgeschriebenen Be- und Entlüftungsquerschnitte unbedingt ein.

Die Be- und Entlüftungsquerschnitte dürfen nicht zugedeckt oder zugestellt werden.

Reinigen Sie die Lüftungsbereiche regelmäßig von Staub und Schmutz.

Je größer die Be- und Entlüftungsquerschnitte, desto energiesparender arbeitet der Kompressor.

■ Stellen Sie das Kältegerät neben dem Küchenschrank auf.

- Die Gerätefront muss mindestens um die Türtiefe gegenüber der Küchenschrankfront vorstehen. Dadurch lässt sich die Gerätetür einwandfrei öffnen und schließen.
- Beim Aufstellen des Kältegeräts neben einer Wand ④ ist scharnierseitig zwischen Wand ④ und Kältegerät ② ein Distanzabstand (A) erforderlich.
- Um das Kältegerät der Küchenzeilenhöhe anzugleichen, kann über dem Kältegerät ein entsprechender Aufsatzschrank ① montiert werden.

Über die gesamte Aufsatzschrankbreite muss ein Abluftkanal von 50 mm Tiefe vorhanden sein.

Der Entlüftungsquerschnitt unter der Raumdecke muss mindestens 300 cm<sup>2</sup> betragen, damit die erwärmte Luft ungehindert abziehen kann.

## Gerätemaße

### Aufstellmaße/Draufsicht

Alle Maße sind in mm angegeben.

Eine korrekte Funktion des Kältegeräts ist gewährleistet, wenn die angegebenen Be- und Entlüftungsquerschnitte frei gehalten werden.

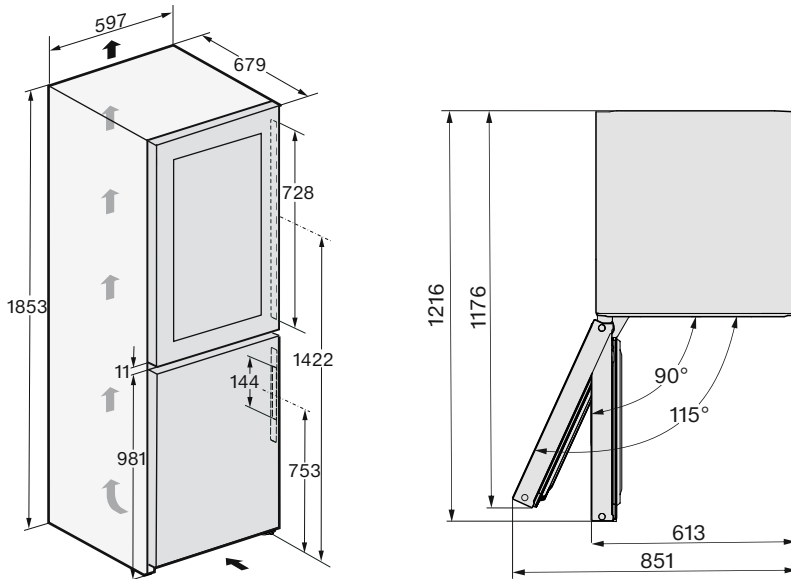

# Installieren

---

## Anschlüsse

Alle Maße sind in mm angegeben.

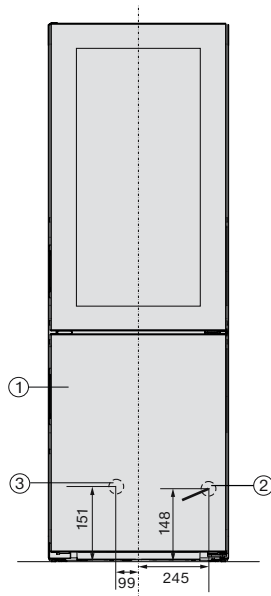

- ① Ansicht von vorn
- ② Netzanschlussleitung, Länge = 2.000 mm  
Eine längere Netzanschlussleitung ist beim Miele Kundendienst erhältlich.
- ③ Wasseranschluss, Länge = 2.000 mm

## Aufstellmaße/Draufsicht Side-by-Side

Weitere Informationen entnehmen Sie in diesem Kapitel dem Abschnitt „Aufstellung mehrerer Kältegeräte nebeneinander“ und der Montageanweisung, die dem Side-by-Side Montagekit beiliegt.

Alle Maße sind in mm angegeben.

Eine korrekte Funktion der Wein-/Kältegeräte ist gewährleistet, wenn die angegebenen Be- und Entlüftungsquerschnitte frei gehalten werden.

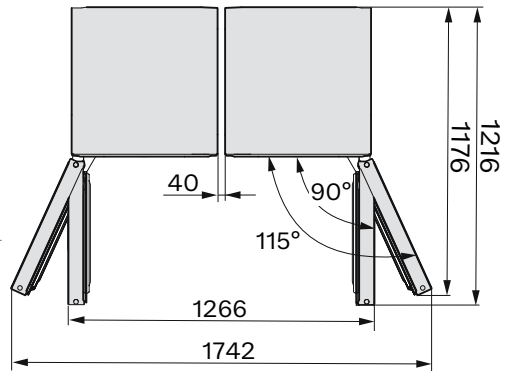
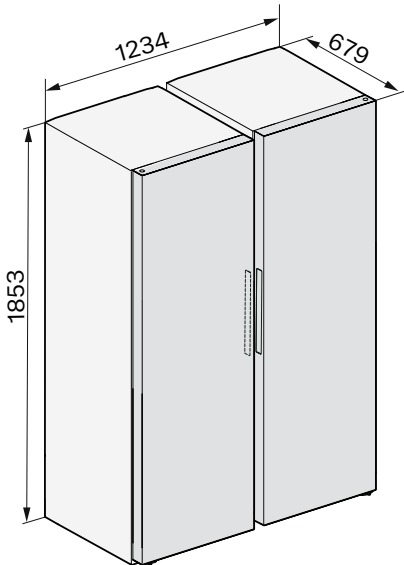

# Installieren

## Frishwasseranschluss

### Sicherheitshinweise zum Frishwasseranschluss

 Verletzungs- und Beschädigungsgefahr durch unsachgemäßes Anschließen des Frishwasseranschlusses.

Ein unsachgemäßes Anschließen des Frishwasseranschlusses kann Personen verletzen und/oder Sachschäden verursachen.

Der Frishwasseranschluss darf nur von qualifizierten Fachkräften ausgeführt werden.

 Trennen Sie das Kältegerät vom Stromnetz, bevor Sie das Kältegerät an die Frishwasserleitung anschließen.

Sperren Sie die Wasserversorgung ab, bevor Sie das Kältegerät an die Frishwasserleitung anschließen.

 Gesundheitsgefährdung und Beschädigungsgefahr durch verunreinigtes Wasser.

Die Qualität des einlaufenden Wassers muss der Trinkwasserverordnung des jeweiligen Landes entsprechen, in dem das Kältegerät betrieben wird.

Schließen Sie das Kältegerät an Trinkwasser an.

Das Kältegerät entspricht den Anforderungen der IEC 61770 und EN 61770.

Der Anschluss an die Wasserversorgung muss nach den gültigen Vorschriften des jeweiligen Landes erfolgen. Ebenso haben alle Geräte und Vorrichtungen, die dem Wasserzulauf zum Kältegerät dienen, den jeweils geltenden nationalen Vorschriften zu entsprechen.

Für eine einwandfreie Funktion (Durchflussmenge, Eiswürfelgröße, Geräuschniveau) muss der Wasseranschlussdruck zwischen 150 kPa und 620 kPa (1,5 bar und 6,2 bar) liegen.

Ist der Wasseranschlussdruck höher als 620 kPa (6,2 bar), muss ein Druckreduzierventil eingebaut werden.

Die Wasseranschlussleitung und das Eingangsmagnetventil des Kältegeräts sind für einen Wasseranschlussdruck bis zu 1.000 kPa (10 bar) geeignet.

Schließen Sie den Schlauch direkt an die Frishwasserleitung an. Vermeiden Sie einen Wasserzulauf, in dem das Wasser steht.

Stehendes Wasser im Wasserzulauf kann zu einer geschmacklichen Beeinträchtigung des Wassers und der Eiswürfel führen. Mit frischem Wasser erzielen Sie eine einwandfreie Qualität der Eiswürfel.

### Kältegerät an den Wasserzulauf anschließen

Verwenden Sie ausschließlich den mitgelieferten Edelstahlschlauch. Der Edelstahlschlauch darf nicht gekürzt, verlängert oder durch einen anderen Schlauch ersetzt werden.

Tauschen Sie einen defekten Edelstahlschlauch ausschließlich durch ein Miele Originalersatzteil aus. Sie erhalten den lebensmittelgeeigneten Edelstahlschlauch im Miele Webshop, beim Miele Kundendienst oder bei ihrem Miele Fachhändler.

Zwischen dem Edelstahlschlauch und dem Frischwasseranschluss muss ein Absperrhahn vorhanden sein, um im Bedarfsfall die Wasserzuführung unterbrechen zu können.

Achten Sie darauf, dass der Absperrhahn auch im eingebauten Zustand des Kältegeräts zugänglich ist.

Achten Sie auf einen festen und dichten Sitz der Verschraubungen.

**⚠** Beschädigungsgefahr des Edelstahlschlauchs.

Der Wasserzulauf vom Absperrhahn zum Eiswürfelbereiter ist unterbrochen.

Den Edelstahlschlauch nicht knicken oder beschädigen.

Zum Anschluss an den Wasserzulauf ist ein Absperrhahn mit einem metrischen R3/4 Anschlussgewinde erforderlich.

Das Magnetventil ② befindet sich unten an der Rückseite des Kältegeräts. Das Magnetventil hat ebenfalls ein metrisches R3/4 Anschlussgewinde.

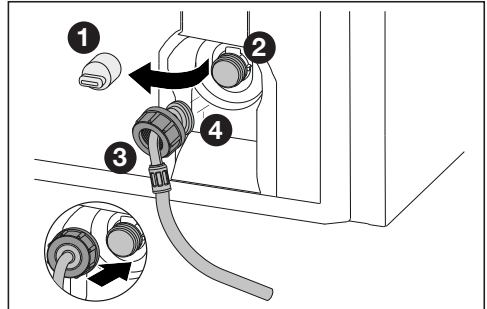

- Ziehen Sie die Abdeckung ① am Magnetventil ② ab.
- Schieben Sie die Mutter ③ über das abgewinkelte Schlauchende ④ bis zum Ende, und halten Sie die Mutter ③ fest.

**⚠** Beschädigungsgefahr des Magnetventils.

Die Gewindegänge des Magnetventils können zerstört werden.

Setzen Sie die Mutter vorsichtig an und schrauben Sie die Mutter gerade auf das Gewinde.

- Setzen Sie die Mutter ③ vorsichtig auf das Magnetventil ② und halten Sie die Mutter fest.
- Schrauben Sie die Mutter ③ mit der Hand gerade auf das Gewinde, bis die Mutter ③ sicher und fest sitzt.

# Installieren

---

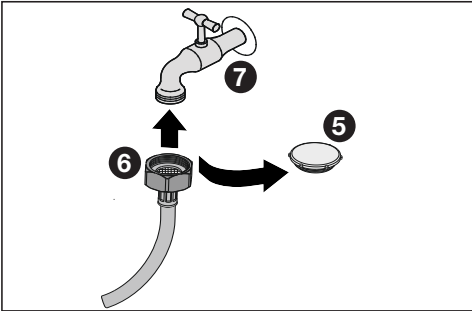

- Entfernen Sie die Verschlusskappe ⑤ am Edelstahlschlauch.
- Befestigen Sie nun den Edelstahlschlauch mit der Mutter ⑥ am Absperrhahn ⑦.
- Ziehen Sie die Mutter ⑥ anschließend im Uhrzeigersinn fest.
- Öffnen Sie langsam den Absperrhahn ⑦, und prüfen Sie das gesamte Wassersystem auf Dichtigkeit.

## Elektroanschluss

Das Kältegerät darf ausschließlich mit der beiliegenden Netzanschlussleitung an eine Schutzkontakt-Steckdose angeschlossen werden.

Stellen Sie das Kältegerät so auf, dass die Steckdose frei zugänglich ist. Wenn die Steckdose nicht frei zugänglich ist, dann stellen Sie sicher, dass installationsseitig eine Trennvorrichtung für jeden Pol vorhanden ist.



**Brandgefahr durch Überhitzung.**  
Der Betrieb des Kältegeräts an Mehrfachsteckdosen und Verlängerungskabeln kann zu einer Überlastung der Kabel führen.

Verwenden Sie aus Sicherheitsgründen keine Mehrfachsteckdosen und Verlängerungskabel.

Die Elektroanlage muss nach VDE 0100 ausgeführt sein.

Aus Sicherheitsgründen empfehlen wir die Verwendung eines Fehlerstrom-Schutzschalters (RCD) des Typs  in der zugeordneten Hausinstallation für den elektrischen Anschluss des Kältegeräts.

Eine beschädigte Netzanschlussleitung darf nur durch eine spezielle Netzanschlussleitung vom gleichen Typ ersetzt werden (erhältlich beim Miele Kundendienst). Aus Sicherheitsgründen darf der Austausch nur von einer qualifizierten Fachkraft oder vom Miele Kundendienst vorgenommen werden.

Über die Nennleistungsaufnahme und die entsprechende Absicherung gibt diese Gebrauchsanweisung oder das Typenschild Auskunft. Vergleichen Sie diese Angaben mit den Daten des Elektroanschlusses vor Ort. Fragen Sie im Zweifelsfall eine Elektrofachkraft.

Der zeitweise oder dauerhafte Betrieb an einer autarken oder nicht netzsynchronen Energieversorgungsanlage (wie z. B. Inselnetze, Back-up-Systeme) ist möglich. Voraussetzung für den Betrieb ist, dass die Energieversorgungsanlage die Vorgaben der EN 50160 oder vergleichbar einhält.

Die in der Hausinstallation und in diesem Miele Produkt vorgesehenen Schutzmaßnahmen müssen auch im Inselbetrieb oder im nicht netzsynchronen Betrieb in ihrer Funktion und Arbeitsweise sichergestellt sein oder durch gleichwertige Maßnahmen in der Installation ersetzt werden. Wie beispielsweise in der aktuellen Veröffentlichung der VDE-AR-E 2510-2 beschrieben.

# Installieren

## Anschlussmaße

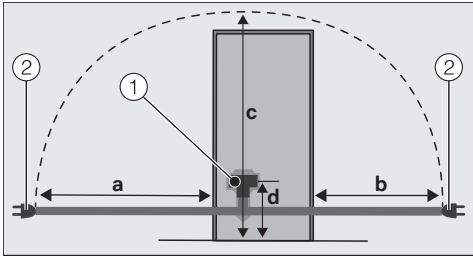

Rückseite des Kältegeräts/Weinschranks

- ① Gerätestecker
- ② Netzstecker

a	b	c	d
1.800 mm	1.400 mm	2.100 mm	200 mm

## Kältegerät anschließen

- Stecken Sie den Gerätestecker ein.  
Achten Sie darauf, dass der Gerätestecker richtig eingerastet ist.
- Stecken Sie den Netzstecker des Kältegeräts in die Steckdose.

Das Kältegerät ist nun am Stromnetz angeschlossen.

Hiermit erklärt Miele, dass diese Kühl-Gefrierkombination der Richtlinie 2014/53/EU entspricht.

Der vollständige Text der EU-Konformitätserklärung ist unter einer der folgenden Internetadressen verfügbar:

- Produkte, Download, auf [www.miele.de](http://www.miele.de)
- Service, Informationen anfordern, Gebrauchsanweisungen, auf <https://miele.de/gebrauchsanweisungen> durch Angabe des Produktnamens oder der Fabrikationsnummer

Frequenzband des WLAN-Moduls	2,4000 GHz – 2,4835 GHz
------------------------------	-------------------------

Maximale Sendeleistung des WLAN-Moduls	< 100 mW
--	----------

## Urheberrechte und Lizenzen

---

Für die Bedienung und Steuerung des Kommunikationsmoduls nutzt Miele eigene oder fremde Software, die nicht unter eine sogenannte Open Source Lizenzbedingung fallen. Diese Software/Softwarekomponenten sind urheberrechtlich geschützt. Die urheberrechtlichen Befugnisse von Miele und Dritten sind zu respektieren.

Ferner enthält das im Gerät integrierte Kommunikationsmodul Softwarekomponenten, die unter Open Source Lizenzbedingungen weitergegeben werden. Sie können die enthaltenen Open Source Komponenten nebst den dazugehörigen Urheberrechtsvermerken, Kopien der jeweils gültigen Lizenzbedingungen sowie gegebenenfalls weitere Informationen lokal per IP über einen Webbrowser ([http\[s\]://<IP-Adresse>/Licenses](http[s]://<IP-Adresse>/Licenses)) abrufen. Die dort ausgewiesenen Haftungs- und Gewährleistungsregelungen der Open Source Lizenzbedingungen gelten nur im Verhältnis zu den jeweiligen Rechteinhabern.

**Deutschland:**

Miele & Cie. KG  
Carl-Miele-Straße 29  
33332 Gütersloh

Miele Vertriebsgesellschaft Deutschland KG  
Carl-Miele-Straße 29  
33332 Gütersloh

Telefon: +49 5241 22 44 666\*  
\* unsere Erreichbarkeitszeiten entnehmen  
Sie bitte unserer Homepage

Miele im Internet: [www.miele.de](http://www.miele.de)  
E-Mail: [info@miele.de](mailto:info@miele.de)

**Österreich:**

Miele Gesellschaft m.b.H.  
Mielestraße 1  
5071 Wals bei Salzburg

Telefax: 050 800 81219  
Miele im Internet: [www.miele.at](http://www.miele.at)  
E-Mail: [info@miele.at](mailto:info@miele.at)

Telefon: 050 800 800  
(Festnetz zum Ortstarif;  
Mobilfunkgebühren abweichend)  
Mo-Fr 8-17 Uhr

**Luxemburg:**

Miele S.à.r.l.  
20, rue Christophe Plantin  
Postfach 1011  
L-1010 Luxemburg/Gasperich

Miele im Internet: [www.miele.lu](http://www.miele.lu)  
E-Mail: [infolux@miele.lu](mailto:infolux@miele.lu)

Telefon (Kundendienst)  
+352 497 11 30  
Mo-Do 8.30-17.00 Uhr  
Fr 8.30-16.00 Uhr

KWNS 4784 ...

de-DE

M.-Nr. 12 530 430 / 08 / 002