

Kullanım kılavuzu Şarap dolabı



Cihazın yerleştirilmesinden, kurulumundan ve ilk kez çalıştırılmasından önce kullanım kılavuzunu **mutlaka** okuyunuz. Bu bilgiler sayesinde kendinizi korumuş olur ve oluşabilecek zararların önüne geçersiniz.

İçindekiler

Güvenlik talimatları ve uyarılar	4	Dolap içinin düzenlenmesi.....	22
Sürdürülebilirlik ve çevre koruma ..	13	Ahşap rafların çıkarılması ve tek- rar takılması	22
Enerji tasarrufu için:	14	Ahşap rafın (FlexiFrame) şişe boyutuna göre ayarlanması	22
Tanıtım	15	Maksimum doldurma kapasitesi	23
Cihaz tanıtımı	15	Ahşap rafların azami doldurma miktarı	23
Cihaza genel bakış	15	İstifleme yardımcısı ile azami doldurma miktarı.....	24
Ekran	17	Yazı çitasına (Noteboard) yazı yazma	24
Ayar modu 	18	Cihazla birlikte verilen aksesuarlar...	25
Sergileme ışığı 	18	Sonradan satın alınabilen aksesuar- lar	25
Kilitleme fonksiyonu  / 	18	İlk çalıştırma	26
Şarap dolabının gücünün kapa- tılması (tüm şarap soğutma böl- meleri birlikte) 	18	İlk kullanımdan önce	26
Şabat modu 	18	Şarap dolabının elektrik bağlan- tısı	26
Şabat modu ile ilgili bilgiler i	18	Koku filtresinin (Active AirClean filtre)  etkinleştirilmesi	26
Kapı alarmı verilmesi için geç- mesi gereken süre 	18	SommelierSet'in kurulması.....	26
Ağ bağlantısı 	18	Ahşap çubukların ahşap raflarda konumlandırılması	27
Tuş sesi  / 	18	İstifleme yardımcısının kurulma- sı.....	27
Uyarı ve sinyal sesleri  / 	19	Şarap dolabının gücünün açılması ...	27
Ekran parlaklığı 	19	Şarap dolabının gücünün kapatıl- ması.....	27
Sıcaklık birimi °C/°F.....	19	Cihazın uzun süre kullanılmama- sı durumunda	28
Fuar modu 	19	Ağ bağlantısı için ön koşullar	28
Fabrika ayarları 	19	Ağ bağlantısının 1. kez kurulumu.	28
Şarap dolabı ile ilgili bilgiler i	19	Scan & Connect uygulaması	28
Active AirClean filtre göstergesi 	19	Kullanım	29
Ağ bağlantısı	20	Şarap soğutma bölmelerindeki sı- caklıkların ayarlanması.....	29
Güvenlik	20	Olası sıcaklık ayar değerleri.....	29
Sıcaklık alarmı.....	20	Şarap soğutma bölmelerinin sı- caklık göstergesi	29
Kapı alarmı	21		
Kapı kilidinin kullanılması	21		

Alt şarap soğutma bölmesinde nemin (ActiveHumidity) ayarlanması		Şarap dolabının hizalanması	55
°-Δ	29	Şarap dolabının bir mutfak ünitesi- ne entegre edilmesi.....	55
Olası nem ayar değerleri	29	Cihaz ölçüleri	57
Gerçek nemin sorgulanması i ...	30	Elektrik bağlantısı	59
SommelierSet	30	Bilgiler	60
Silikon altlığa sahip çıkarılabilir tepsi	30	Uygunluk Beyanı.....	60
Bardak tutucu	31	Telif hakları ve lisanslar	61
Şişe sergileme desteği	31		
Şişe kutusu	31		
Aksesuar kutusu.....	31		
Ayarların uyarlanması	32		
Temizlik ve bakım	37		
Temizlik ürünlerine ilişkin bilgiler	37		
Şarap dolabının temizlik için hazır- lanması.....	37		
Cihazın içinin temizlenmesi.....	37		
Active AirClean filtrenin (koku filtre- si) değiştirilmesi.....	38		
Cihaz ön paneli ve yan yüzeylerinin temizliği.....	39		
Kapı lastiğinin temizlenmesi	40		
Havalandırma açıklıklarının temiz- lenmesi.....	40		
Temizlikten sonra	40		
Otomatik buz çözme.....	40		
Sorunların giderilmesi	41		
İç aydınlatma	48		
Seslerin sebepleri.....	49		
Müşteri hizmetleri	51		
Arızalarda iletişim	51		
EPREL Veritabanı.....	51		
Garanti	51		
Kurulum	52		
Kurulum yeri	52		
Havalandırma gereklilikleri	53		
Birden fazla şarap dolabının/soğut- ma cihazının kurulumu	53		
Kapı açılma yönünün değiştirilmesi	54		
Şarap dolabının kurulması	54		

Güvenlik talimatları ve uyarılar

Bu şarap dolabı öngörülen güvenlik şartlarına uygundur. Bununla birlikte uygunsuz bir kullanım bedensel yaralanmalara ve mal zararına sebep olabilir.

Şarap dolabını çalıştırmadan önce Kullanım Kılavuzu ve Montaj Talimatlarını dikkatli bir şekilde okuyunuz. Bu kılavuzlar montaj, güvenlik, kullanım ve bakıma yönelik önemli bilgiler içermektedir. Bu bilgiler sayesinde kendinizi korumuş olur ve şarap dolabında oluşabilecek zararların önüne geçersiniz.

IEC 60335-1 standardı uyarınca Miele, şarap dolabının kurulumunu açıklayan bölümün ve güvenlik talimatları ve uyarılarının mutlaka okunması ve bunlara uyulması gerektiğine dikkat çeker.

Miele bu talimatlara uyulmamasından kaynaklanan zararlardan sorumlu tutulamaz.

Kullanım ve kurulum talimatlarını güvenli bir yerde saklayınız. Duruma göre, kullanım ve montaj talimatlarını cihazın sizden sonraki sahibine veriniz.

 Cam kırığı sonucu yaralanma tehlikesi.

Deniz seviyesinden yüksekliği 1.500 metreyi aşan yerlerde, cihaz kapısının cam paneli değişen hava basıncı dolayısıyla kırılabilir. Kırık cam parçalarının keskin kenarları ciddi yaralanmalara sebep olabilir.

Amacına uygun kullanım

► Şarap dolabı evde ve aşağıdakiler gibi ev benzeri kurulum yerlerinde kullanıma yöneliktir:

-mağazalar, ofisler ve benzeri çalışma ortamları
-zirai mülkler

-otel, motel, oda kahvaltı pansiyonlar ve diğer tipik yaşam ortamları.
Bu şarap dolabı dış mekanlarda kullanılmak üzere tasarlanmamıştır.

► Şarap dolabını sadece evsel kullanım kapsamında şarap saklamak için kullanınız.

Şarap dolabı gıdaların dondurulmasına uygun değildir.
Başka hiçbir kullanım amacına izin verilmez.

► Bu şarap dolabı ilaç, kan plazması, laboratuvar preparatları veya ilaç yönetmeliklerine tabi benzeri maddelerin ya da ürünlerin saklanması-na uygun değildir. Şarap dolabının uygunsuz kullanımı dolaba konulmuş malzemelerin zarar görmesine ve bozulmasına sebep olabilir. Ayrıca bu şarap dolabı patlama tehlikesi olan alanlarda çalıştırılmaya uygun değildir.

Miele, uygunsuz veya hatalı kullanım sonucunda meydana gelen zararlardan sorumlu tutulamaz.

► Fiziksel, algısal veya ruhsal kapasiteleri ya da deneyimsizlik veya bilgisizlikleri dolayısıyla şarap dolabını güvenli bir şekilde kullanabilecek durumda olmayan (çocuklar dahil) kişilerin cihazı kullanırken gözetim altında olmaları gerekir.

Bu kişiler şarap dolabını, sadece kendilerine güvenli kullanım hakkında bilgi verilmiş olması ve bundan kaynaklanan tehlikeleri anlamaları halinde gözetimsiz olarak kullanabilirler.

Evdeki çocuklar

► 8 yaşından küçük çocuklar, sürekli olarak gözetim altında olmadıkları müddetçe şarap dolabından uzak tutulmalıdır.

► Çocuklar 8 yaşından itibaren, sadece güvenli bir şekilde kullanabilmeleri için gerekli bilgiler kendilerine verildikten sonra şarap dolabını gözetimsiz olarak kullanabilirler. Çocukların hatalı bir kullanımın olası tehlikelerini tanıyabilmeleri ve anlayabilmeleri gerekir.

► Çocukların gözetimsiz olarak şarap dolabının temizlik ve bakımını gerçekleştirmesine izin verilmemelidir

► Şarap dolabının yakınında bulunan çocuklara dikkat ediniz. Çocukların şarap dolabı ile oynamasına asla izin vermeyiniz.

► Boğulma tehlikesi. Çocuklar oyun oynarken ambalaj malzemelerini (örneğin folyo) etraflarına dolayabilir veya ambalaj malzemesini başlarına geçirebilir ve boğulabilirler. Ambalaj malzemelerini çocuklardan uzak tutunuz.

Güvenlik talimatları ve uyarılar

Teknik güvenlik

► Soğutucu devresi sızdırmazlık açısından kontrol edilmiştir. Cihaz ilgili güvenlik şartlarına ve karşılık gelen AT direktiflerine uygundur.



► Uyarı: Yangın tehlikesi/yanıcı malzemeler. Bu sembol, kompresör üzerinde bulunmaktadır ve yanıcı malzemelere karşı uyarır. Bu etiketi çıkarmayınız.

Soğutma devresinin içerdiği soğutucu madde (veriler tip etiketinde sunulmuştur) çevre dostu olmakla birlikte yanıcıdır.

Bu çevre dostu soğutucu maddenin kullanımı, cihaz çalışırken çıkan seslerin kısmen artmasına sebep olur. Kompresörün çalışma seslerinin yanı sıra soğutma devresinin tamamından da akış sesleri çıkabilir. Bu seslerin önüne geçmek maalesef mümkün değildir, ancak şarap dolabının performansı üzerinde herhangi bir etkisi yoktur.

Şarap dolabının taşınması ve kurulumu/yerleştirilmesi sırasında soğutma devresinin parçalarının zarar görmemesine dikkat ediniz. Dışarı fışkıran soğutucu madde gözlere zarar verebilir ve dışarı sızan soğutucu madde tutuşabilir.

Hasar durumunda:

- Açık ateş veya parlayıcı maddelerden kaçınınız.
- Şarap dolabının elektrik bağlantısını kesiniz.
- Şarap dolabının bulunduğu odayı birkaç dakika havalandırınız.
- Yetkili servise haber veriniz.

► Bir şarap dolabında ne kadar fazla soğutucu madde varsa, şarap dolabının bulunduğu odanın da o kadar büyük olması gerekir. Olası bir sızıntı durumunda küçük odalarda yanıcı bir gaz-hava karışımı oluşabilir. 8 gram soğutucu başına oda en az 1 m³ büyüklüğünde olmalıdır. Soğutucu madde miktarı şarap dolabının içindeki tip etiketinde verilmiştir.

► Şarap dolabında hasar meydana gelmemesi için şarap dolabının tip etiketinde belirtilen bağlantı verileri (sigorta, frekans, gerilim) elektrik şebekesinin verileri ile mutlaka uyusmalıdır. Bağlantıdan önce bu verileri mutlaka karşılaştırınız.

Şüphe durumunda uzman bir elektrikçiye sorunuz.

Güvenlik talimatları ve uyarılar

► Şarap dolabının elektrik güvenliği sadece usulüne uygun olarak tesis edilmiş bir koruyucu iletken sistemine bağlanması halinde sağlanır. Bu temel güvenlik donanımı mutlaka mevcut olmalıdır.

Şüphede halinde elektrik tesisatını uzman bir elektrikçiye kontrol ettiriniz.

► Bağımsız veya şebeke senkronizasyonu olmayan bir enerji besleme sisteminde (örneğin mikro şebekeler, yedekleme sistemleri) kesintili veya kesintisiz işletim mümkündür. Bu türden bir işletim için enerji besleme sisteminin, EN 50160 standardındaki tüm şebeke bağlantı noktalarında gerilim karakteristiklerinin içinde kalan sınırları ve benzeri gereklilikleri kapsmalıdır.

Ev tesisatında ve bu Miele ürününde öngörülen koruyucu tedbirler, fonksiyon ve çalışma şekli bakımından mikro şebeke işletiminde veya şebeke senkronizasyonu olmayan işletimde de sağlanmalı veya tesisatta eşdeğer tedbirler uygulanmalıdır.

► Acil bir durumda şarap dolabının elektrik bağlantısının kesilebilmesi için prizin cihazın arkasında bulunmaması ve kolayca erişilebilir bir yerde olması gerekir.

► Güç kablosu hasar gördüyse, şarap dolabını derhal elektrik şebekesinden ayırınız. Müşteri hizmetlerini arayınız.

► Hasarlı bir güç kablosu, sadece aynı türden özel bir güç kablosu ile değiştirilmelidir (Miele Webshop veya Miele müşteri hizmetlerinden edinilebilir). Güvenlik sebeplerinden dolayı güç kablosu, sadece Miele tarafından yetkilendirilmiş uzman bir teknisyen veya Miele müşteri hizmetleri tarafından değiştirilmelidir.

► Çoklu priz veya uzatma kablosu gerekli güvenliği sağlayamaz (yangın tehlikesi). Şarap dolabını elektrik şebekesine bunlarla bağlamayınız.

► Gerilim altındaki parçalara veya güç kablosuna nem nüfuz etmesi kısa devreye sebep olabilir. Bu sebeple şarap dolabını nemli veya su sıçraması olası alanlarda kullanmayınız (ör. garaj, çamaşır odası).

► Bu şarap dolabı hareketli bir yerde (örneğin tekne) çalıştırılmamalıdır.

► Şarap dolabında meydana gelen hasarlar güvenliğinizi tehlikeye sokabilir. Gözle görülür hasarlar olup olmadığını kontrol ediniz. Hasarlı bir şarap dolabını asla çalıştırmayınız.

► Bu şarap dolabı ankastre cihaz olarak kullanıma uygun değildir.

Güvenlik talimatları ve uyarılar

► Montaj, bakım ve onarım çalışmaları sırasında şarap dolabı elektrik şebekesinden ayrılmalıdır. Şarap dolabı elektrik şebekesinden sadece aşağıdaki durumlarda ayrılmış olur:

- elektrik sigortası kapatıldığında veya
- telli elektrik sigortası yuvasından tamamen çıkarıldığında veya
- cihazın elektrik bağlantısı kesildiğinde. Fişli elektrik kablosunu kablodan tutarak değil, fişten tutarak çekiniz.

► Hatalı montaj ve bakım çalışmaları veya onarımlar sonucunda kullanıcı için ciddi tehlikeler ortaya çıkabilir ve bu konuda üretici hiçbir sorumluluk üstlenmez.

Montaj ve bakım çalışmaları veya onarımlar yalnızca yetkili bir uzman teknisyen veya Miele Müşteri Hizmetleri tarafından gerçekleştirilmelidir.

► Şarap dolabı yetkili bir uzman teknisyen veya Miele Müşteri Hizmetleri tarafından onarılmazsa garanti ile ilgili haklar ortadan kalkar.

► Arızalı bileşenleri orijinal yedek parçalarla değiştirmenizi tavsiye ederiz. Orijinal yedek parçaların usulüne uygun montajı durumunda Miele, güvenlik gerekliliklerinin tam olarak sağlanacağını garanti eder ve garanti hakları korunur.

► Bu şarap dolabı, özel gereklilikler (örneğin sıcaklık, nem, kimyasal dayanıklılık, aşınma dayanıklılığı ve titreşim) nedeniyle özel bir ışık kaynağı ile donatılmıştır. Bu ışık kaynağı, sadece öngörülen uygulama için kullanılmalıdır. Işık kaynağı mekan aydınlatmasına uygun değildir. Değiştirme işlemi sadece yetkili bir uzman teknisyen veya Miele müşteri hizmetleri tarafından gerçekleştirilmelidir. Bu şarap dolabı, en az G enerji verimliliği sınıfından birden fazla ışık kaynağı içermektedir.

Usulüne uygun kurulum

► Kapı açılma yönünü (gerekirse), montaj kılavuzunda öngörülen şekilde değiştiriniz.

► Şarap dolabının taşınması, kapı açılma yönünün değiştirilmesi ve kurulumu sırasında daima koruyucu eldivenler giyiniz.

► Şarap dolabı ağırdır ve cihaz kapısı/kapıları açıkken öne doğru devrilmeye meyillidir:

- Şarap dolabını taşımak veya hareket ettirmek için en az 2 kişi gereklidir.
- Şarap dolabının kapı açılma yönünü değiştirmek için en az 2 kişi gereklidir.

- Şarap dolabının kurulumu için en az 2 kişi gereklidir.
- Kurulum sırasında şarap dolabını asla gözetimsiz bırakmayınız.

Doğru kullanım

► Bu şarap dolabı belirli bir iklim sınıfına (ortam sıcaklığı aralığı) yönelik olarak üretilmiştir ve bu iklim sınıfının sınırlarına uyulmalıdır. İklim sınıfı şarap dolabının içinde bulunan tip etiketinde yazılıdır. Düşük bir ortam sıcaklığı kompresörün daha uzun süre durmasına, bu da şarap dolabının gerekli sıcaklığı koruyamamasına sebep olur.

► Havalandırma açıklıklarının önü kapanmamalı veya açıklıklar kapatılmamalıdır. Aksi takdirde sorunsuz bir hava girişi sağlanamaz. Enerji tüketimi artar ve bunun sonucunda bileşenler hasar görebilir.

► Katı veya sıvı yağ içeren yiyecekler sonucu hasar tehlikesi. Şarap dolabında katı veya sıvı yağ içeren gıdalar muhafaza ettiğinizde, sızan yağın şarap dolabının plastik parçalarına temas etmemesine dikkat ediniz. Aksi takdirde plastikte gerilme çatlakları oluşabilir, bu da plastiğin kırılmasına veya yarılmasına yol açabilir.

► Yanıcı gaz karışımları nedeniyle yangın ve patlama tehlikesi. Patlayıcı ve yanıcı gazlar içeren ürünleri (sprey gibi) şarap dolabının içinde muhafaza etmeyiniz. Yanıcı gaz karışımları elektrikli bileşenler tarafından tutuşturulabilir. Bu türden sprey kutuları üstünde belirtilen, içerdiği maddelerden veya bir alev sembolünden anlaşılır. Sızan gazlar elektrikli bileşenler nedeniyle tutuşabilir.

► Patlama tehlikesi. Şarap dolabının içinde elektrikli aletler çalıştırmayınız. Kıvılcım oluşabilir.

Aksesuarlar ve yedek parçalar

► Orijinal Miele aksesuarlarının kullanılmasını tavsiye ederiz. Başka parçaların monte edilmesi veya takılması halinde; garanti, performans ve/veya ürün sorumluluğu talepleri geçersiz olabilir.

► Miele orijinal yedek parçaları, şarap dolabınızın seri üretiminin sonlandırılmasının ardından en az 10 yıl olmak üzere 15 yıla varan bir süre boyunca stokta tutulur.

Temizlik ve bakım

► Kapı lastiğini yağ ile herhangi bir işleme tabi tutmayınız. Aksi takdirde lastik zaman içinde geçirgenleşir.

Güvenlik talimatları ve uyarılar

► Buharlı temizlik aletlerinin buharı akım taşıyan parçalara sızarak kısısa devreye sebep olabilir.

Şarap dolabının temizliği ve buzların eritilmesi için asla buharlı temizlik aleti kullanmayınız.

► Uyarı. Buz çözme işlemini hızlandırmak için mekanik yardımcı araçlar veya üretici tarafından önerilmeyen başka araçlar kullanmayınız.

► Sivri veya keskin kenarlı nesnelere soğutma sistemine zarar verir ve bunun sonucunda şarap dolabı işlevini yerine getiremez. Bu sebeple sivri veya keskin nesnelere

- kar tabakalarını temizlemek
- etiket gibi kalıntıları sökmek için kullanmayınız.

Nakliye

► Zarar görmemesi için şarap dolabını daima dik olarak ve ambalajı içinde taşıyınız.

► Bedensel yaralanma ve hasar tehlikesi. Çok ağır olması nedeniyle şarap dolabını 2. bir kişinin yardımı ile taşıyınız.

Eski cihazınızın bertaraf edilmesi

► Oyun oynayan çocuklar şarap dolabı içinde mahsur kalabilir ve boğulabilir.

- Cihaz kapısını sökünüz.
- Ahşap rafları/metal rafları, çocuklar kolayca tırmanamayacak şekilde şarap dolabının içinde bırakınız.
- Kapı kilidi bulunan şarap dolaplarında: Oyun oynayan çocukların kendilerini cihazın içine kilitleyerek hayatlarını tehlikeye atmalarını önleyiniz.

► Elektrik çarpması tehlikesi!

- Elektrik fişini güç kablosundan keserek ayırınız.
- Güç kablosunu eski cihazdan keserek ayırınız.

Elektrik fişini ve elektrik kablosunu eski cihazdan ayrı olarak bertaraf ediniz.

► Cihazın elden çıkarılması sırasında ve sonrasında, şarap dolabının benzin veya başka yanıcı gazların ve sıvıların yakınına koyulmamasına dikkat ediniz.

Güvenlik talimatları ve uyarılar

► Dışarı sızan yağ veya soğutucu madde nedeniyle yangın tehlikesi. Cihazdaki soğutucu madde ve yağ yanıcıdır. Dışarı sızan soğutucu madde veya yağ, yüksek konsantrasyonlarda ve harici bir ısı kaynağıyla temas etmesi halinde tutuşabilir.

Cihazı bertaraf ederken soğutma devresinin hasar görmediğinden emin olunuz. Böylece, soğutucu maddenin (tip etiketinde belirtilen bilgiler) ve yağın kontrolsüz bir şekilde dışarı akmasını önleyebilirsiniz.

► Dışarı fışkıran soğutucu madde gözlere zarar verebilir! Soğutma devresinin parçalarına, örneğin:

- Buhar sisteminin soğutucu kanallarını delerek
- Boruları kıvrarak
- Üst yüzey kaplamalarını kazıyarak zarar vermeyiniz.

Güvenlik talimatları ve uyarılar

Kompresördeki sembol (modele bağlı)

Bu uyarı sadece geri dönüşüm için anlam taşır. Normal işletim sırasında tehlike yoktur.



- Kompresördeki yağ, yutulması veya solunum yollarına kaçması halinde ölüme sebep olabilir.

Nakliye ambalajının bertaraf edilmesi

Ambalaj cihazı nakliye hasarlarına karşı korur. Ambalaj malzemeleri tasfiyeye yönelik olarak çevre dostu malzemelerden seçilmiştir ve bu sebeple geri dönüştürülmesi mümkündür.

Ambalajın malzeme döngüsüne geri kazandırılması hammadde tasarrufu sağlar ve atık oluşumunu azaltır. Bayiniz ambalajı geri alabilir.

Eski cihazın bertaraf edilmesi

Elektrikli ve elektronik cihazlar birçok değerli materyal içerir. Bu tür cihazlar aynı zamanda işleyişleri ve güvenlikleri için gerekli belirli maddeler, karışımlar ve bileşenler de içerir. Bunlar evsel atıklar içinde ve uygunsuz işlem görmeleri halinde insan sağlığına ve çevreye zarar verebilirler. Bu sebeple eski cihazınızı hiçbir suretle evsel atıklarla birlikte elden çıkarmayınız.



Soğutma cihazınızın çevreye uygun şekilde bertaraf edilene kadar zarar görmemesine dikkat ediniz.

Bu şekilde soğutma devresinde bulunan soğutucunun ve kompresörde bulunan yağın çevreye sızmaması sağlanır.

Bunun yerine varsa belediyeler, bayiler veya Miele'de bulunan elektrikli ve elektronik cihazların ücretsiz teslimi ve değerlendirilmesine yönelik resmi toplama ve geri alma merkezlerinden yararlanınız. Bertaraf edilecek eski cihaz üzerindeki olası kişisel verilerin silinmesinden yasalar uyarınca siz sorumlusunuzdur.

Yasal olarak, cihaz tarafından sıkıca kapatılmamış kullanılmış pilleri ve akümülatörleri ve ayrıca tahribatsız bir şekilde çıkarılabilen lambaları tahribatsız bir şekilde çıkarmakla yükümlüsünüz. Bunları ücretsiz olarak teslim edilebilecekleri uygun bir toplama merkezine götürünüz.

Lütfen eski cihazın, evden çıkarılıncaya kadar çocukların erişemeyeceği güvenli bir yerde muhafaza edilmesini sağlayınız.

Sürdürülebilirlik ve çevre koruma

Enerji tasarrufu için:

- Kurulum yeri** Şarap dolabı yüksek ortam sıcaklıklarında daha sık soğutmak zorunda kalır ve bu sırada daha fazla enerji tüketir. Bu nedenle:
- Şarap dolabını iyi havalandırılan bir odaya yerleştiriniz.
 - Şarap dolabını bir ısı kaynağının (kalorifer radyatörü, ocak) yanına yerleştirmeyiniz.
 - Şarap dolabını doğrudan güneş ışınlarına maruz bırakmayınız.
 - Ortam sıcaklığının yaklaşık 20 °C civarında olmasını sağlayınız.
 - Havalandırma açıklıklarını açık durumda tutunuz ve düzenli olarak tozdan arındırınız.
- Sıcaklık ayarı** Ayarlanan sıcaklık ne kadar düşükse, enerji tüketimi de o kadar yüksek olur. Aşağıda belirtilen ayarların yapılması tavsiye edilir:
- +12 ila +14 °C arası.
- Kullanım** Maruz kalınan ısı ve engellenen hava dolaşımı nedeniyle enerji tüketimi artar. Bu nedenle:
- Cihaz kapısını sadece gerektiği kadar ve mümkün olduğunca kısa süre açık tutunuz. Şarap şişelerini tertipli yerleştirmeniz, daha sonra aradığınızı kolayca bulmanızı sağlar.
 - Açtığınız cihaz kapısını sıkıca kapatınız.
 - Ahşap rafların yerleştirilmesinde teslimat anındaki düzene sadık kalınız.
 - Hava dolaşımının sağlanabilmesi için ahşap rafları aşırı doldurmayınız.
 - Şarap dolabındaki fanın hava açıklıklarının önünü açık tutunuz.
 - Cihazın arka yüzü ile duvar arasında 25 mm'lik bir mesafe bırakınız.

Cihaz tanıtımı

Cihaza genel bakış

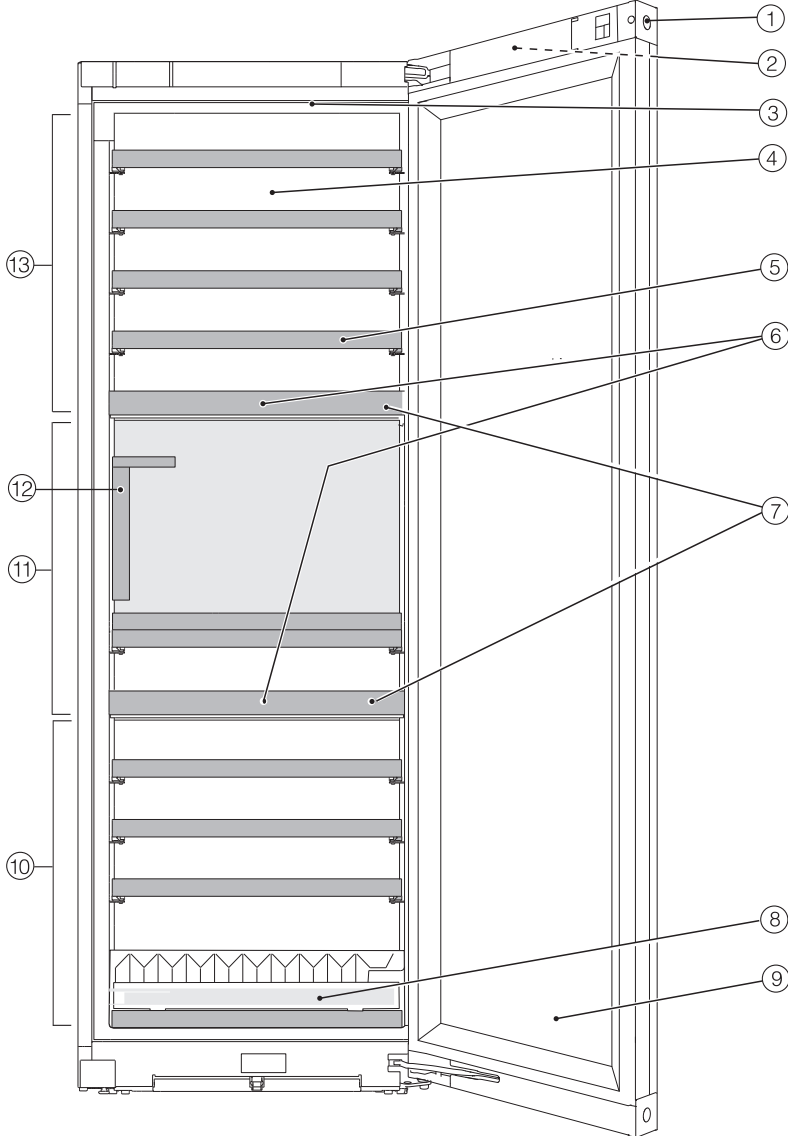



Tanıtım

- ① Kapı kilidi
- ② Cihaz kapısının dış yüzündeki ekran
- ③ İç aydınlatma ve sergileme ışığı ٠٠٠٠ (tüm şarap soğutma bölmelerinde)
- ④ Yoğuşmayı önlemek için kuru arka panel
- ⑤ Yazı tahtalı ahşap raflar (not panolu FlexiFrame)
- ⑥ Koku filtreleri: Active AirClean filtreler Noteboard'ların arkasında yer alır.
- ⑦ Şarap soğutma bölmeleri arasında yalıtım levhası: Farklı şarap türleri aynı anda farklı sıcaklıklarda saklanabilir.
- ⑧ Şişeyi en iyi şekilde yerleştirmek için istifleme yardımcısı
- ⑨ Cam kapı: UV filtreli emniyet camı şarabınızı zararlı UV ışınlarından korur.
- ⑩ Uzun süreli muhafaza için nem ayarlı alt şarap soğutma bölmesi (ActiveHumidity)
- ⑪ Orta şarap soğutma bölmesi
- ⑫ SommelierSet bileşenleri:
Bardak tutucu,
Çıkarılabilir tepsi,
Şişe sergileme desteği,
Şişe ve aksesuar kutusu (kapaklı ve kalemlikli)
- ⑬ Üst şarap soğutma bölmesi

Ekran

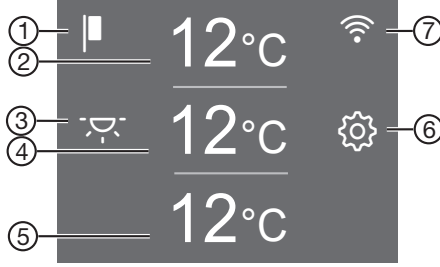
Kalem gibi sivri veya keskin nesnelere ekranı çizebilir.
Ekran sadece parmak uçları ile dokunulur.
Eğer parmaklarınız soğuksa, ekranın tepki vermemesi mümkündür.





- ① Fuar modu göstergesi
(sadece fuar modu fonksiyonu açık olduğunda gösterilir)
- ② Üst şarap soğutma bölgesi için sıcaklık göstergesi ve sıcaklığı ayarlamak için sensörlü tuş
- ③ Cihaz kapısı kapalıyken iç aydınlatmayı açmak ve kapatmak için sergileme ışığı sensörlü tuşu 
- ④ Orta şarap soğutma bölgesi için sıcaklık göstergesi ve sıcaklığı ayarlamak için sensörlü tuş
- ⑤ Alt şarap soğutma bölgesi için sıcaklık göstergesi ve sıcaklığı ve nemi ayarlamak için sensörlü tuş (ActiveHumidity)
- ⑥ Ayar modu sensörlü tuşu 
Ayar modunda çeşitli fonksiyonların seçilmesi için
- ⑦ Bağlantı durumu göstergesi
(yalnızca ağ bağlantısı kurulmuşsa görünür)

Tanıtım

Ayar modu

Sergileme ışığı

Şarap şişelerinizi cihaz kapısı kapalıyken de sergilemek istemeniz halinde, iç aydınlatmayı, cihaz kapısı kapalı durumda de yanacak şekilde ayarlayabilirsiniz.

Sergileme ışığı, ekrandaki  sensörlü tuşu kullanılarak açılır ve kapatılır. Sergileme ışığı açıldığında  sensörlü tuşu turuncu renkte yanar.

Sergileme ışığı her bir şarap soğutma bölmesi için ayrı olarak ayarlanabilir veya kapatılabilir (bkz. "Ayarların değiştirilmesi" bölümü).

Kilitleme fonksiyonu /

Kilitleme fonksiyonu etkinleştirildiğinde, şarap dolabının gücünün yanlılıkla kapatılması ve çocuklar vs. gibi yetkiz kişiler tarafından ayarların değiştirilmesi önlenir.

Örneğin sıcaklık ayarını kısa süreliğine değiştirmek istediğinizde kilitleme fonksiyonunu kısa süreliğine devre dışı bırakabilirsiniz (bkz. "Ayarların değiştirilmesi" bölümü).

Şarap dolabının gücünün kapatılması (tüm şarap soğutma bölmeleri birlikte)



Bkz. "İlk çalıştırma" – "Şarap dolabının gücünün kapatılması" bölümü.

Şabat modu

Şarap dolabı, dini gerekliliklerin yerine getirilebilmesi için Şabat modu fonksiyonuna sahiptir (bkz. "Ayarların değiştirilmesi" bölümü).

Şabat modu etkinleştirildiğinde, aşağıda belirtilenler geçici olarak devre dışı bırakılır:

- Cihaz kapısı açıkken iç aydınlatmanın yanması
- Cihaz kapısı kapalıyken sergileme ışığı
- Ekran
- Tüm sesli ve görsel sinyaller
- Etkin bir Wi-Fi bağlantısı
- Hatırlatıcılar (örneğin Active AirClean filtre göstergesi): Ayarlanan zaman aralığı duraklatılır

Daha önce etkinleştirilmiş olan tüm diğer fonksiyonlar etkin durumda kalır.

Şabat modu etkinken, şarap dolabınızda hiçbir ayar gerçekleştiremezsiniz.

Şabat modu ile ilgili bilgiler

Buradan Şabat modu sürümünü görüntüleyebilirsiniz.

Kapı alarmı verilmesi için geçmesi gereken süre

Burada, cihaz kapısı açıldıktan sonra kapı alarmı verilmesi için geçmesi gereken süreyi ayarlayabilirsiniz.

Ağ bağlantısı

Burada ağ bağlantısını 1. kez kurabilir, Wi-Fi bağlantısını devre dışı bırakabilir ve etkinleştirebilir veya ağ yapılandırmasını sıfırlayabilirsiniz (bkz. "Ayarların uyarlanması" bölümü).

Tuş sesi /

Tuş sesini buradan açabilir veya kapatabilirsiniz (bkz. "Ayarların değiştirilmesi" bölümü).

Uyarı ve sinyal sesleri

Buradan (örn. kapı alarmı veya hata bildirimi durumunda verilen) uyarı ve sinyal seslerinin seviyelerini değiştirebilirsiniz. Veya sizi rahatsız ediyorsa, uyarı ve sinyal seslerini tamamen kapatabilirsiniz (bkz. “Ayarların değiştirilmesi” bölümü).

Ekran parlaklığı

Buradan ekran parlaklığını ortamdaki ışık durumuna göre ayarlayabilirsiniz (bkz. “Ayarların değiştirilmesi” bölümü).

Sıcaklık birimi °C/°F

Burada istediğiniz sıcaklık birimini (°Santigrat veya °Fahrenheit) ayarlayabilirsiniz (bkz. “Ayarların değiştirilmesi” bölümü).

Fuar modu

Fuar modu fabrikada etkinleştirilmişse (ekranda  gösterilir) fuar modunu buradan devre dışı bırakabilirsiniz (bkz. “Ayarların değiştirilmesi” bölümü).

Fuar modu bayiye, soğutmayı çalıştırmadan şarap dolabını tanıtma imkanı verir. Özel kullanımda bu ayara gerek yoktur.

Fabrika ayarları

Şarap dolabının ayarlarını fabrika çıkış ayarlarına sıfırlayabilirsiniz (bkz. “Ayarların değiştirilmesi” bölümü).

Faydalı bilgi: Şarap dolabını elden çıkarırken, satarken ya da ikinci el bir şarap dolabını işleme alırken ayarları fabrika çıkış ayarlarına geri getiriniz. Bu şekilde ağ yapılandırması da sıfırlanır ve kişisel bilgileriniz şarap dolabından silinir. Ayrıca şarap dolabının önceki sahibi şarap dolabına artık erişemez.

Şarap dolabı ile ilgili bilgiler

Buradan şarap dolabınızın model tanımını ve seri numarasını görüntüleyebilirsiniz.

Cihaz bilgilerini şu durumlarda hazır bulundurunuz:

- Şarap dolabının Wi-Fi ağınıza bağlantısı için (bkz. “Ayarların değiştirilmesi” – “Miele@home'un 1. kez kurulması” bölümü).
- Miele yetkili servisine bir arıza bildirimini için (bkz. “Yetkili servis” bölümü).
- EPREL veritabanında bilgilerin sorgulanması için (bkz. “Yetkili servis” bölümü).

Active AirClean filtre göstergesi

Havanın Active AirClean filtre ile filtrelenmesi, havanın toz ve kokulardan arınmış kalmasını sağlar.

Ekrandaki Active AirClean filtre göstergesi , yaklaşık her 12 ayda Active AirClean filtrenin değiştirilmesi gerektiğini hatırlatır (bkz. “Temizlik ve bakım” – “Active AirClean filtrenin (koku filtresi) değiştirilmesi” bölümü).

Buradan Active AirClean filtre göstergesini  etkinleştirebilirsiniz (bkz. “Ayarların değiştirilmesi” bölümü).

Tanıtım

Ağ bağlantısı

Şarap dolabınız entegre bir Wi-Fi modülü ile donatılmıştır. Wi-Fi modülü, ev ağınıza bağlanmanızı ve Miele uygulamasını bir mobil cihazda kullanmanızı sağlar.

Şarap dolabınız Wi-Fi üzerinden bir kez bağlandıktan sonra, şarap dolabının gücünü her açtığınızda bağlantı otomatik olarak yeniden kurulur.

Şarap dolabınızın kurulum yerinde, Wi-Fi ağınızın sinyalinin yeterince güçlü olduğundan emin olunuz.

Şarap dolabının Wi-Fi ağınıza bağlanması sonucunda, şarap dolabının gücü kapalı olsa bile enerji tüketimi artar.

Miele Uygulaması* aracılığıyla Smart Extra fonksiyonları

Miele Uygulaması aracılığıyla ağa bağlanmak, aşağıdakiler de dahil olmak üzere çok sayıda Smart Extra fonksiyonuna erişim sunar:

- Durum bilgilerini görüntüleme
- Ek yardımcı fonksiyonları kullanma
- Yazılım güncellemeleri aracılığıyla şarap dolabını en son Miele gelişmelerine güncelleme



Smart Extras hakkında daha fazla bilgiyi Miele web sitesinde, Apple App Store® veya Google Play Store™ mağazalarında bulabilirsiniz.

*Miele & Cie. KG'nin sunduğu ek dijital hizmet. Modele ve ülkeye bağlı olarak fonksiyon kapsamı farklılık gösterebilir. Miele uygulamasında Miele dijital ürünleri ve hizmetlerine yönelik Genel Şartlar ve Koşullar ile Gizlilik Politikasını onaylamanız gerekir. Miele, dijital teklifleri istediği zaman değiştirme veya durdurma hakkını saklı tutar.

Güvenlik

Sıcaklık alarmı

Şarap dolabı, sıcaklığın fark edilmeden yükselmemesi veya düşmemesi ve böylece şaraba zarar vermemesi için bir sıcaklık alarmı ile donatılmıştır.

Sıcaklık, çok yüksek veya çok düşük bir sıcaklık aralığına ulaşırsa, sıcaklık göstergesi   kırmızı renkte yanar. Ayrıca alarm durumu sona erene kadar ya da uyarı sinyali alarm durumu sona ermeden önce kapatılana kadar, bir uyarı sinyali duyulur.

Herhangi bir sıcaklık aralığının ne zaman çok sıcak veya çok soğuk olarak algılanacağı, ayarlanmış olan sıcaklık değerine bağlıdır.

Aşağıdaki durumlarda sesli ve görsel sinyal verilir:



- Şarap şişelerini yerleştirip alırken dolabın içine çok fazla ortam havası girerse.
- Çok fazla miktarda yeni şarap şişesi yerleştirdiğinizde.
- Bir elektrik kesintisi olduysa.
- Şarap dolabı arızalıysa.

Sıcaklık alarmının sonlanmadan önce kapatılması

Sıcaklık alarmı kapatılmadan önce, sıcaklık alarmının sebebi belirlenmeli ve giderilmelidir.

Uyarı sinyalinin sizi rahatsız etmesi halinde, uyarı sinyalini sonlanmadan önce kendiniz de kapatabilirsiniz.



■   üzerine dokununuz.

  söner ve uyarı sinyali kesilir.



İlgili şarap soğutma bölümü sıcaklık göstergesinde yaklaşık 1 dakika boyunca, o ana kadar şarap soğutma bölümünde hakim olmuş olan en yüksek sıcaklık yanıp sönerek gösterilir. Ardından sıcaklık göstergesi şarap soğutma bölümündeki güncel sıcaklığı görüntüler.

Kapı alarmı

Şarap dolabı, cihaz kapısı açıkken enerji kaybını önlemek ve saklanan şarap şişelerini sıcaklık dalgalanmalarından korumak için bir kapı alarmı ile donatılmıştır.

Cihaz kapısı uzun bir süre açık kalırsa, ekranda   sarı renkte gösterilir. Ayrıca bir uyarı sinyali verilir ve iç aydınlatma yanıp söner.



Kapı alarmının verilmesi için geçmesi gereken süre değiştirilebilir (bkz. “Ayarların değiştirilmesi” – “Kapı alarmı  verilmesi için geçmesi gereken sürenin değiştirilmesi” bölümü).

Kapı alarmının sesi de kapatılabilir (bkz. “Ayarların değiştirilmesi” – “Uyarı ve sinyal sesi seviyesinin /  değiştirilmesi” bölümü).

Cihaz kapısı kapatıldığında uyarı sinyali kesilir ve ekranda   sembolü söner.

Kapı alarmının kendiliğinden sonlanmadan önce kapatılması

■   sembolüne dokununuz.

Uyarı sinyali kapatılır,   sembolü söner ve iç aydınlatma tekrar kesintisiz olarak yanar.

Cihaz kapısı kapatılmazsa kapı alarmı yaklaşık 1 dakika sonra tekrar verilir.

Kapı kilidinin kullanılması

Mekanik kapı kilidi ile şaraplarınızı yetkisiz erişime karşı koruyabilirsiniz.

Şarap dolabının kilitlemesi ve açılması

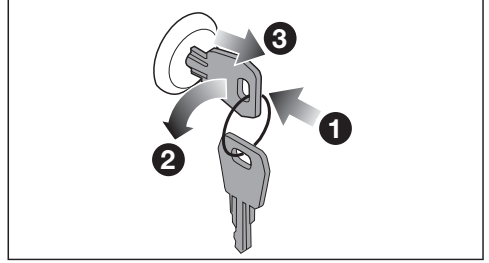

- Anahtarı cihaz kapısındaki kilide **1** sokunuz.
- Kilitlemek için: Kapak kilidini içeri bastırınız ve anahtarı saat yönünün tersine 90° çeviriniz **2**.
- Anahtarı çıkarınız **3** ve güvenli bir yerde saklayınız.
- Kilidi açmak için: Anahtarı kapak kilidine takınız, kapak kilidini içeri bastırınız ve anahtarı saat yönünde 90° çeviriniz.

Tanıtım

Dolap içinin düzenlenmesi

Ahşap rafların çıkarılması ve tekrar takılması

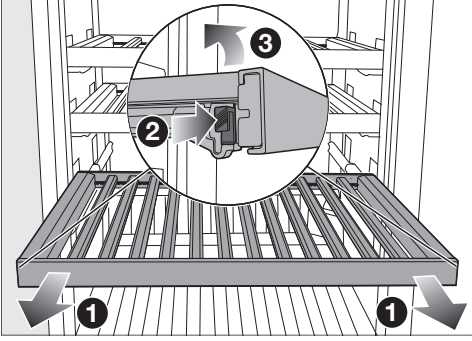

- Ahşap rafı çekebildiğiniz kadar öne çekiniz ①.
- Ahşap rafın her iki tarafındaki mandallara bastırınız ② ve ahşap rafı yukarı doğru kaldırınız ③.
- Geri takmak için, ahşap rafın arka kısmını raylar üzerine kenetlenecek şekilde oturtunuz.
- Ahşap rafın ön kısmını, mandallar yerine oturacak şekilde aşağıya doğru rayların üzerine bastırınız.

⚠ Düşen şarap şişeleri sonucu yaralanma tehlikesi.

Şarap şişeleri bazı durumlarda üstteki ahşap rafa sıkışabilir ve rafın dışarı çekilmesi sırasında şarap dolabından/soğutma cihazından dışarıya düşebilir.

Ahşap rafları daima yavaş ve dikkatli bir şekilde dışarı çekiniz.

⚠ Cam kırığı sonucu yaralanma ve mal zararı tehlikesi.

Öne doğru çıkıntı yapan ahşap raflar ve şarap şişeleri, cam kapının bu şekilde kapatılması halinde kapı camında hasara sebep olabilir.

Lütfen ahşap rafların ve şarap şişelerinin öne doğru çıkıntı yapmamasına dikkat ediniz.

Ahşap rafın (FlexiFrame) şişe boyutuna göre ayarlanması



- Ahşap raf üzerindeki ahşap çubukları istediğiniz gibi çıkarabilir veya yerini değiştirebilirsiniz.

Bu sayede ahşap rafı şarap şişelerinizin boyutuna göre esnek bir şekilde ayarlayabilirsiniz.

Maksimum doldurma kapasitesi

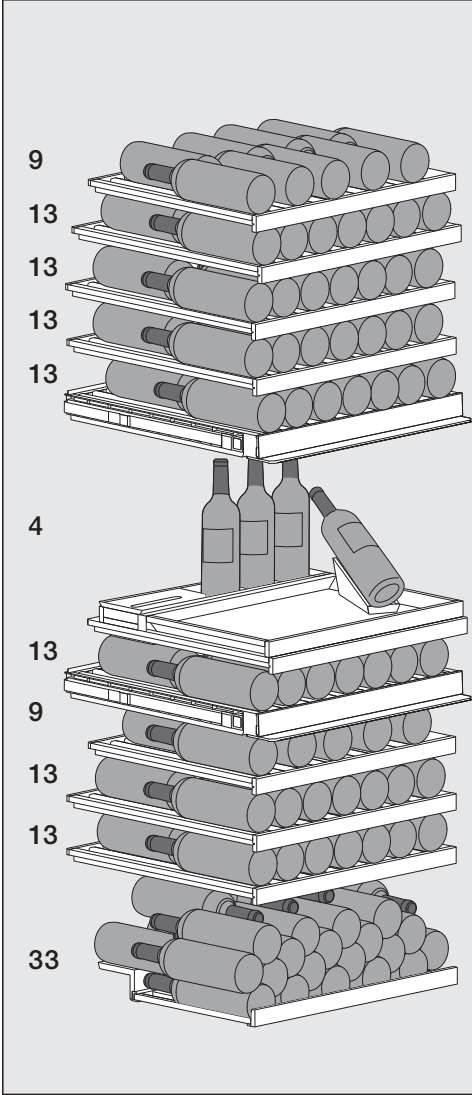

Şarap dolabında toplam 146 şişe (0,75 l, şişe şekli: Bordo şarabı şişesi) saklanabilir:

- Üst şarap soğutma bölümünde 61 şişe
- Orta şarap soğutma bölümünde 17 şişe (bunlardan 3 tanesi şişe kutusunda, 1 tanesi şişe sergileme desteğinde)
- Alt şarap soğutma bölümünde 68 şişe (bunlardan 33 şişe alt ahşap raftaki istifleme yardımcısı üzerine istiflenmiş olarak)

Ahşap rafların azami doldurma miktarı

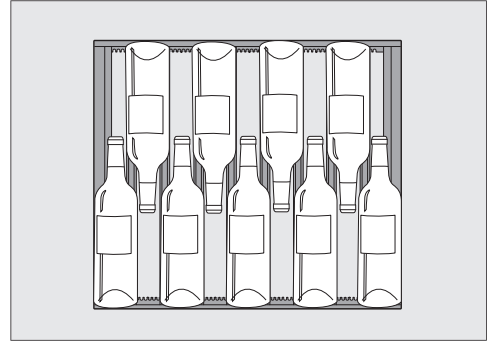

Üst ve alt şarap soğutma bölümünde üst ahşap raflar üzerine 9 şişe yerleştirme

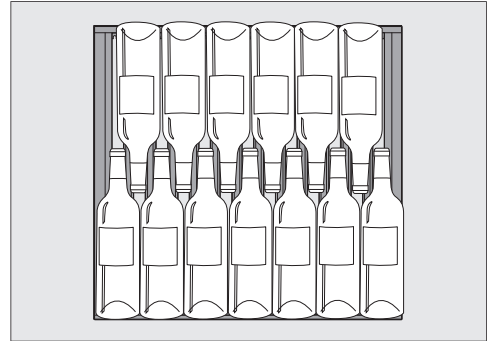

Diğer ahşap raflar üzerine 13 şişe yerleştirme

Tanıtım

⚠️ Aşırı yük sonucu hasar tehlikesi. Tavsiye edilen maksimum doldurma kapasitesinin aşılması ahşap rafların hasar görmesine neden olabilir. Her bir ahşap rafa en fazla 25 kg konulabilir. Şarap şişelerini ahşap raf üzerinde üst üste istiflemekten kaçınınız.

İstifleme yardımcısı ile azami doldurma miktarı

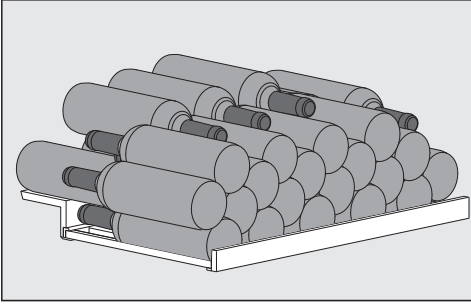

İstifleme yardımcısına 33 şarap şişesi yerleştirme

Yazı çitasına (Noteboard) yazı yazma

Saklanan şarap türleri hakkında iyi bir genel bilgiye sahip olmak üzere, ahşap raflardaki Noteboard'lar üzerine yazı yazabilirsiniz.

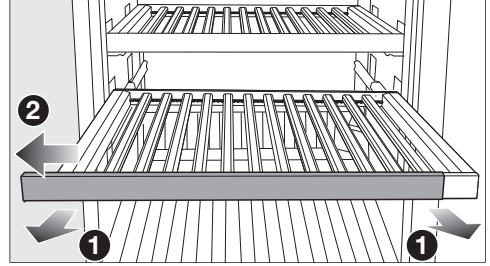

- Ahşap rafı biraz dışarı çekiniz ①.
- Noteboard'u ahşap raftan bir yana doğru çekerek çıkarınız ②.
- İstemediğiniz yazıları nemli bir bezle silerek çıkarınız.

⚠️ Uygun olmayan temizlik maddesi nedeniyle hasar tehlikesi.

Yazı çitalarının (Noteboard'lar) bir temizlik maddesiyle temizlenmesi halinde kaplama hasar görebilir. Noteboard'ları sadece duru suyla temizleyiniz.

- Noteboard'lara birlikte teslim edilen tebeşir kalemi ile yazı yazınız. Yazı yazmak için tavsiye ettiğimiz alternatif ürünler:

- Likit tebeşir kalemleri, örneğin edding 4095 likit tebeşir kalemi
- Geleneksel kara tahta tebeşiri

⚠ Yanlış ürünler ile yazı yazma veya çizim yapma sonucunda hasar tehlikesi.

Noteboard üzerinde kesinlikle tükenmez kalem, boya kalemi ve kurşun kalem, pastel boya, yağlı tebeşir, keçeli kalem (örneğin silinmez kalem, fosforlu kalem, asetat kalemi, vs.) kullanmayınız. Bunlar Noteboard'dan ya çok zor çıkar ya da hiç çıkarılamaz.

Yazı yazmak veya çizim yapmak için sadece tavsiye edilen ürünleri kullanınız, çünkü bunlar Noteboard'dan kolayca çıkarılabilir.

Miele Webshop'a aşağıdaki QR kod aracılığıyla erişebilirsiniz:



- Noteboard'u kenardan ahşabın üzerine itiniz.

Cihazla birlikte verilen aksesuarlar

Cihaz kapağını kilitlemek için anahtar

Active AirClean filtre

Şarap soğutma bölmeleri arasındaki Active AirClean filtre, optimum hava değişimi ve böylece yüksek bir hava kalitesi sağlar.

Tebeşir kalemi

Ahşap raflardaki Noteboard'lara yazı yazmak için verilen tebeşir kalemini kullanınız. Noteboard'lardaki yazılar sayesinde saklanan şarap türleri hakkında bilgi almış olursunuz.

Sonradan satın alınabilen aksesuarlar

Miele Webshop'tan, Miele Müşteri Hizmetlerinden veya Miele bayinizden, cihaz bakım ürünleri ve aksesuarlar gibi şarap dolabı için özel olarak tasarlanmış ürünler satın alabilirsiniz.

İlk çalıştırma

İlk kullanımdan önce



- Tüm ambalaj malzemelerini ve koruyucu folyoları çıkarınız.
- Dolabın içini ve aksesuarları temizleyiniz (bkz. “Temizlik ve bakım” bölümü).

Şarap dolabının elektrik bağlantısı

- Şarap dolabını, “Kurulum” – “Elektrik bağlantısı” bölümünde belirtilen şekilde elektrik şebekesine bağlayınız.

Ekranı önce Miele, ardından  gösterilir.

Koku filtresinin (Active AirClean filtre) etkinleştirilmesi

- Active AirClean filtre göstergesini  etkinleştiriniz (bkz. “Ayarların değiştirilmesi” – “Active AirClean filtre göstergesinin  etkinleştirilmesi” bölümü).

SommelierSet'in kurulması

SommelierSet'in parçalarını şarap dolabına aşağıdaki sırayla yerleştiriniz. Bardak tutucu **2** fabrikada şarap dolabına önceden takılmıştır.

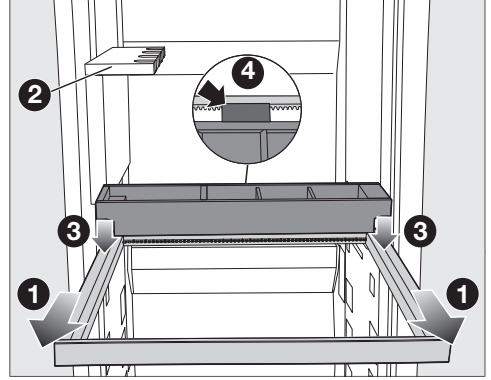

- Bardak tutucunun **2** altındaki ahşap çerçeveyi **1** tamamen dışarı çekiniz.
- Şişe kutusunu ahşap çerçeveye **3** şişe kutusundaki ara parça ahşap çerçevenin arkasına dayanacak şekilde yukarıdan yerleştiriniz **4**.

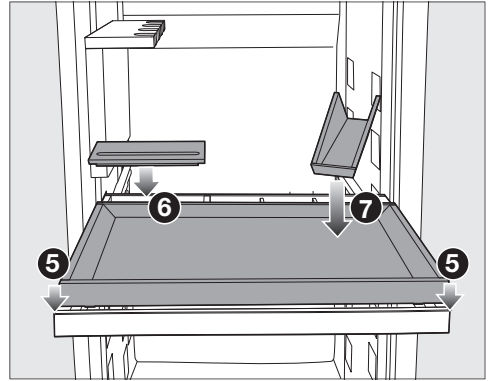

- Tepsiyi **5** ahşap çerçevenin üzerine yukarıdan yerleştiriniz.
- Kapağı aksesuar kutusu üzerine yerleştiriniz **6**.
- Şişe sergileme desteğini tepsi üzerine yerleştiriniz **7**.

Ahşap çubukların ahşap raflarda konumlandırılması

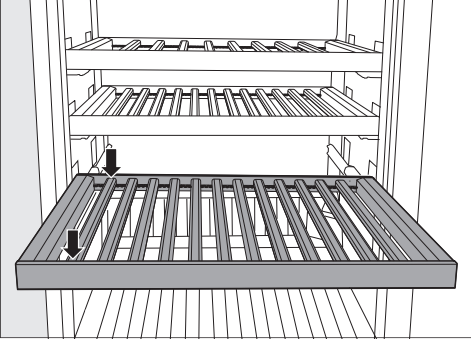

- Ahşap çubukları ahşap raf üzerinde eşit aralıklarla konumlandırınız ve bu konumda yerlerine oturtunuz.

Böylece ahşap rafta maksimum sayıda şişe için alan elde edilir (0,75 l; şişe şekli: Bordo şarabı şişesi).

İstifleleme yardımcısının kurulması

İstifleleme yardımcısını kullanarak, alt şarap soğutma bölümünde maksimum kapasiteyi elde edebilirsiniz.

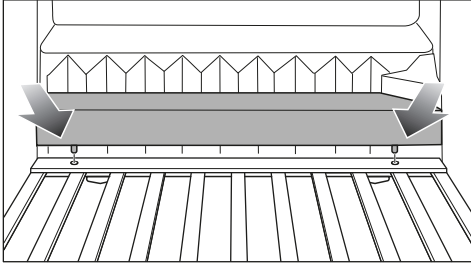

- İstifleleme yardımcısını alt ahşap rafın arkasına yerleştiriniz.
- Bu sırada istifleme yardımcısının ayaklarını soldaki ve sağdaki tutuculara oturtunuz.

Şarap dolabının gücünün açılması



- Ekranda  üzerine dokununuz.

Ekranla belirli bir süre boyunca dokunulmazsa, ekran enerji tasarrufu moduna geçer ve kararır.

Şarap dolabı soğutmaya başlar ve cihaz kapısı açıldığında iç aydınlatma lambası yanar.

Ortam sıcaklığına ve yapılan ayara bağlı olarak, şarap soğutma bölmelerinde istenen sıcaklıklara ulaşılması ve bu sıcaklığın göstergede sürekli olarak gösterilmesi birkaç saat sürebilir.

Şarap dolabının gücünün kapatılması

-  üzerine dokununuz.
-  ortada gösterilene kadar ekranı sola veya sağa kaydırınız.
-  üzerine dokununuz.

İç aydınlatma ve soğutma kapanır.

Ekranla  görüntülenir.

Lütfen unutmayınız: Şarap dolabının gücünün kapalı olması, aynı zamanda elektrik şebekesinden de ayrılmış olduğu anlamına gelmez.

İlk çalıştırma

Cihazın uzun süre kullanılmaması durumunda

Eğer şarap dolabı uzun bir süre kullanılmayacağı için kapatılır ancak temizlenmezse, kapılarının kapalı bırakılması durumunda küf oluşması mümkündür.
Şarap dolabını mutlaka temizleyiniz.

Şarap dolabını uzun bir süre kullanmıyorsanız aşağıdaki bilgileri dikkate alınız:

- Şarap dolabının gücünü kapatınız.
- Elektrik fişini çekiniz veya elektrik sigortasını kapatınız.
- Yeterince havalandırmak ve koku oluşumunu önlemek için, şarap dolabını temizleyiniz ve kapısını açık bırakınız.

Ağ bağlantısı için ön koşullar

Ağ bağlantısı için aşağıdaki ön koşulları dikkate alınız:

1. Kurulum yerinde bir ev ağı mevcut olmalıdır.
Wi-Fi şifresini hazır bulundurunuz.
2. Miele uygulaması bir mobil cihazda mevcut olmalıdır.
3. Miele uygulamasında bir kullanıcı hesabınız mevcut olmalıdır.

Miele Uygulaması

Miele uygulamasını Apple App Store® veya Google Play Store™ mağazalarından indirebilirsiniz.



Ağ bağlantısının 1. kez kurulumu

- ⚙️ sembolüne dokununuz.
- @ sembolü ortada gösterilene kadar ekranı sola veya sağa kaydırınız.
- @ sembolüne dokununuz.
- İstedığınız bağlantı yöntemine (Uygulama veya WPS) dokununuz.

Giriş yaptıktan sonra ekranda 📶 sembolü gösterilir.

Bağlantı kurulamadığında ⊗ sembolü gösterilir.

- Bu durumda işlemi yeniden başlatınız.
- Ayar seviyesinden çıkmak için ↶ sembolünün üzerine dokununuz.

Scan & Connect uygulaması

- QR kodu okutunuz.

Miele uygulamasını kurduysanız ve bir kullanıcı hesabına sahipseniz, doğrudan ağ bağlantısına yönlendirilirsiniz.

Miele uygulamasını henüz kurmadıysanız, Apple App Store® veya Google Play Store™ mağazasına yönlendirilirsiniz.

- Miele uygulamasını kurunuz ve bir kullanıcı hesabı oluşturunuz.
- QR kodu tekrar okutunuz.



Miele uygulaması, sizi ayarlama adımlarında yönlendirir.



Şarap soğutma bölmelerindeki sıcaklıkların ayarlanması

3 şarap soğutma bölümündeki sıcaklıklar, birbirlerinden bağımsız olarak ayarlanabilir.

Şaraplarınızın uzun süre saklanması için 12 ila 14 °C arasında bir sıcaklık tavsiye edilir.

- Sıcaklığını ayarlamak istediğiniz şarap soğutma bölümünün sıcaklık göstergesine dokununuz.
- **Alt şarap soğutma bölümü:**  üzerine dokununuz.
- İsteddiğiniz sıcaklık ortada gösterilene kadar ekranı sola veya sağa kaydırınız.
- Onaylamak için istediğiniz sıcaklık değerinin üzerine dokununuz.
- Ayar seviyesinden çıkmak için  üzerine dokununuz.

Sıcaklık göstergesi, tekrar şarap soğutma bölümünde o anda hakim olan gerçek sıcaklığa geçer.

Şarap dolabının içindeki sıcaklık şu durumlarda yükselir:

- Cihaz kapısı ne kadar sık açılır ve ne kadar uzun süre açık kalırsa.
- Saklanan şarap şişesi miktarı arttıkça.
- Yeni yerleştirilen şarap şişelerinin ısısı ne kadar yüksekse.
- Şarap dolabının bulunduğu ortamın sıcaklığı ne kadar yüksekse. Bu şarap dolabı belirli bir iklim sınıfına (ortam sıcaklığı aralığı) yönelik olarak üretilmiştir ve bu iklim sınıfının sınırlarına uyulmalıdır.

Olası sıcaklık ayar değerleri

Tüm şarap soğutma bölmelerindeki sıcaklık 5 °C ila 20 °C arasında ayarlanabilir.







Şarap soğutma bölmelerinin sıcaklık göstergesi

Normal çalışma sırasında ekranda, ilgili şarap soğutma bölümünde hakim olan **ortalama, gerçek sıcaklık** gösterilir.

Ortam sıcaklığına ve yapılan ayara bağlı olarak, istenilen sıcaklığa ulaşılması ve bu sıcaklığın göstergede sürekli olarak gösterilmesi birkaç saat alabilir.

Alt şarap soğutma bölümünde nemin (ActiveHumidity) ayarlanması



Nem ayarının ideal düzeyde olması için ortam sıcaklığının 19 ila 28 °C arasında olması gerekir.

- Alt şarap soğutma bölümündeki sıcaklık göstergesine dokununuz.
-  ortada gösterilene kadar ekranı sola kaydırınız.
-  üzerine dokununuz.
- İsteddiğiniz nem ayarı (, , ) ortada gösterilene kadar ekranı sola veya sağa kaydırınız.
- Onaylamak için istediğiniz ayarın üzerine dokununuz.
- Ayar seviyesinden çıkmak için  üzerine dokununuz.

Ortam sıcaklığına ve ayarlanan neme bağlı olarak, gerçek neme ulaşılması ve gösterilmesi birkaç gün sürebilir.

Olası nem ayar değerleri

Nemi 3 kademede ayarlayabilir ve böylece ihtiyaçlarınıza uygun hale getirebilirsiniz.

- : Düşük nem
- : Orta nem
- : Yüksek nem

Kullanım

Ayarlanan nem seviyesi ile enerji tüketiminin biraz arttığını unutmayınız.

Alt şarap soğutma bölmesini doğal mantarlı şarap şişelerinin uzun süreli saklanması için kullanmak istiyorsanız, orta nem seviyesini 88 seçmenizi tavsiye ederiz.

Gerçek nemin sorgulanması **i**

Ortam sıcaklığına ve ayarlanan neme bağlı olarak, gerçek neme ulaşılması ve gösterilmesi birkaç gün sürebilir.

- Alt şarap soğutma bölümündeki sıcaklık göstergesine dokununuz.
- 88 ortada gösterilene kadar ekranı sola kaydırınız.
- **i** üzerine dokununuz.

Ekranı o anda şarap soğutma bölümünde geçerli olan **gerçek nem** gösterilir (değer yaklaşık 2 saatin ortalamasıdır).

- Ekrandan çıkmak için **✓** üzerine dokununuz.

SommelierSet

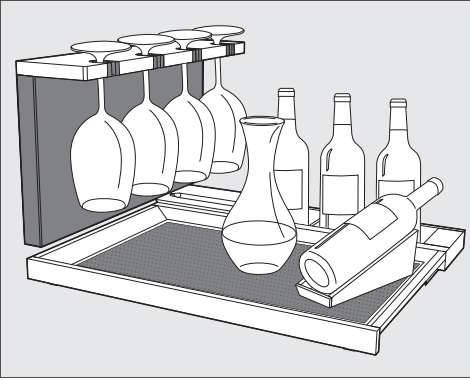

SommelierSet şarap sunum setiyle şaraplarınızı şarap dolabının içinde sunuma hazırlayabilirsiniz. Bu şekilde, şarap kadehleri ve aksesuarlarını şarap dolabında

muhafaza edebilir, şarabı şarap dolabında dekante edebilir ve açılmış şarap şişelerini saklayabilirsiniz.

Silikon altlığa sahip çıkarılabilir tepsi

Şarap dolabınızdaki ahşap parçalar işlenmemiştir, hassastır ve dış etkilere karşı korumalı değildir.

Ahşap parçalardaki kirler hemen temizlenmelidir.

Tepsiyi korumak için silikon altlığı kullanınız.

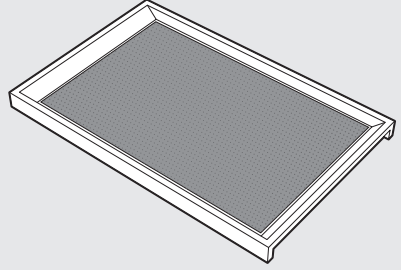

Çıkarılabilir tepsi, gerektiğinde dekante edilmiş şarabı doğrudan konuklarınıza taşımanıza olanak sağlar.

Silikon altlık, bardakların tepsi üzerinde güvenli bir şekilde durmasını sağlar.

Ayrıca, silinebilir silikon altlık, tepsi üzerindeki hoş olmayan lekeleri önler.

Tepsiyi geri takarken, tepsinin ve silikon altlığın temiz olduğundan emin olunuz. Oluşan kirler (örneğin yiyecek veya içecek kalıntıları), yüksek sıcaklık ve nem nedeniyle şarap dolabında küf oluşumuna sebep olabilir.

Bardak tutucu

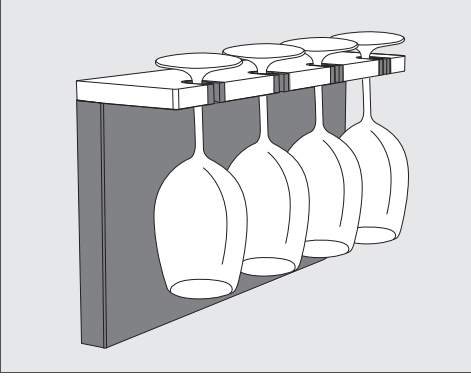

Gerektiğinde şarap kadehlerinizi bardak tutucuda saklayabilir ve önceden soğutabilirsiniz.

Ayrı şekilde dışarı çekilebilen bardak tutucu 4 bardak için alan sunar.

Şişe sergileme desteği

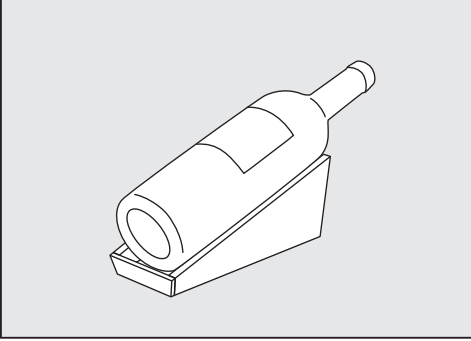

Şişe sergileme desteğinde açılan şarap şişelerini şık bir şekilde saklayabilir ve sergileyebilirsiniz.

Şişe kutusu

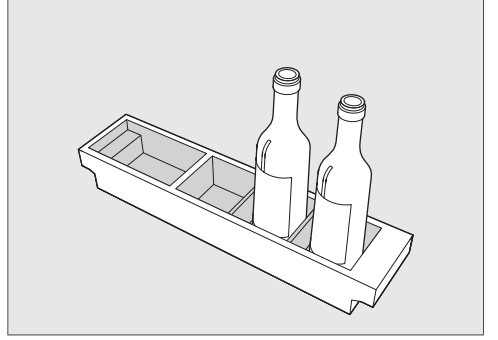

Şişe kutusunda açılan şarap şişelerini saklayabilirsiniz.



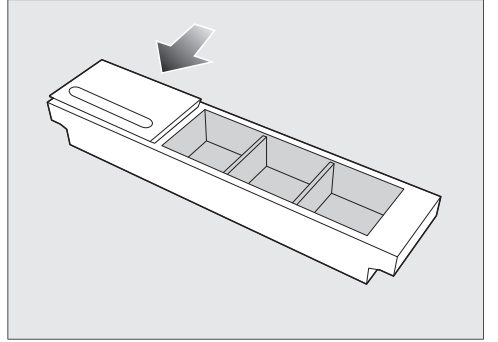













Aksesuar kutusu



Tirbuşon veya kapsül bıçağı gibi aksesuarları aksesuar kutusunda saklayabilirsiniz.

Gerekirse, aksesuar kutusunu kapakla kapatınız ve entegre kalemliğı kullanınız.





Ayarların uyarlanması

	Ayar modu
	Sergileme ışığının parlaklığının ayarlanması.
	Kilitleme fonksiyonunun etkinleştirilmesi, kısa süreliğine devre dışı bırakılması veya tamamen devre dışı bırakılması.
	Şabat modunun etkinleştirilmesi veya devre dışı bırakılması.
	Şabat modu sürümünün görüntülenmesi.
	Kapı alarminin verilmesi için geçmesi gereken sürenin değiştirilmesi.
	Ağ bağlantısı
	APP / WPS Ağ bağlantısının 1. kez kurulumu.
	Wi-Fi bağlantısının etkinleştirilmesi veya devre dışı bırakılması.
	Ağ yapılandırmasının sıfırlanması.
	Tuş sesinin açılması veya kapatılması.
	Uyarı ve sinyal seslerinin ses seviyesinin değiştirilmesi veya uyarı ve sinyal seslerinin tamamen kapatılması.
	Ekran parlaklığının değiştirilmesi.
	Sıcaklık biriminin değiştirilmesi.
	Fuar modunun devre dışı bırakılması (sadece etkin olduğunda gösterilir).
	Ayarların varsayılan fabrika ayarlarına geri getirilmesi.
	Cihazınıza ilişkin bilgilerin görüntülenmesi.
	Active AirClean filtre göstergesinin etkinleştirilmesi.



Ayar modundayken  kapı alarmı ve diğer uyarı bildirimleri otomatik olarak bastırılır.

Sergileme ışığının parlaklığının ayarlanması



Sergileme ışığı her bir şarap soğutma bölümü için farklı parlaklık seviyelerinde ayrı ayrı ayarlanabilir veya tamamen kapatılabilir.

-  üzerine dokununuz.
-  ortada gösterilene kadar ekranı sola veya sağa kaydırınız.
-  üzerine dokununuz.
- İsteddiğiniz şarap soğutma bölümü ortada gösterilene kadar ekranı sola veya sağa kaydırınız.
- İstenen şarap soğutma bölümüne dokununuz.
- Çubuk göstergiyi sola veya sağa kaydırarak istediğiniz parlaklık seviyesini ayarlayınız (seviye 1–7).
- Sergileme ışığını tamamen kapatmak istiyorsanız, çubuğu göstergiyi ışık tamamen söne kadar sola kaydırınız.
- İsteddiğiniz ayarı, çubuk göstergeye dokunarak onaylayınız.
- Alternatif:  üzerine dokunarak istediğiniz ayarı onaylayınız.
- Ayar seviyesinden çıkmak için  üzerine dokununuz.

Kilitleme fonksiyonunun / etkinleştirilmesi

-  üzerine dokununuz.
-  ortada gösterilene kadar ekranı sola veya sağa kaydırınız.
-  üzerine dokununuz.

Kilitleme fonksiyonu etkinleştirildiğinde,  turuncu renkte yanar.







- Ayar seviyesinden çıkmak için  üzerine dokununuz.
- Cihazın kapısını açınız ve kapatınız. Kilitleme fonksiyonu  ancak bundan sonra etkinleşir.

Kilitleme fonksiyonunun / kısa süreliliğine devre dışı bırakılması

- Sıcaklığını ayarlamak istediğiniz şarap soğutma bölümünün sıcaklık göstergesine dokununuz.
 - Yaklaşık 6 saniye  üzerine dokununuz.
- Gösterge sıcaklık ayarına geçer.
- Şimdi istediğiniz ayarları gerçekleştiriniz.



Cihazın kapısı açılıp kapatıldığında kilitleme fonksiyonu tekrar etkinleştirilir .

Kilitleme fonksiyonunun / tamamen devre dışı bırakılması



-  sembolüne dokununuz.
 -  sembolüne 6 saniye boyunca dokununuz.
 -  sembolü ortada gösterilene kadar ekranı sola veya sağa kaydırınız.
 -  sembolüne dokununuz.
- Kilitleme fonksiyonu devre dışı bırakıldığında  sembolü beyaz yanar.
- Ayar seviyesinden çıkmak için  sembolünün üzerine dokununuz.

Şabat modunun etkinleştirilmesi

Şabat modu  etkin olduğu sürece, ayarları değiştiremezsiniz.

-  sembolüne dokununuz.
-  sembolü ortada gösterilene kadar ekranı sola veya sağa kaydırınız.

Ayarların uyarlanması

-  simbole dokununuz.
-  simbole turuncu renkte yanar.
- Ayar seviyesinden çıkmak için  simbole üzerine dokununuz.

Şabat modunun  etkin olduğu, ekranda yaklaşık 3 saniye boyunca gösterilir.







Ardından ekran kapanır.

Sesli ve görsel sinyaller devre dışı bırakıldığından, cihaz kapısının sıkı bir şekilde kapalı olmasına dikkat ediniz.



Şabat modunun devre dışı bırakılması

Şabat modu fonksiyonu  yaklaşık 80 saat sonra otomatik olarak devre dışı bırakılır.

Şabat modu  fonksiyonunu istediğiniz zaman devre dışı bırakabilirsiniz.



- Siyah ekran üzerine dokununuz.
-  simbole görüntülenir.
-  simbole dokununuz.
-  simbole turuncu renkte yanar.
- Yeniden  simbole dokununuz.
- Şabat modu devre dışı iken,  simbole beyaz renkte yanar.
- Ayar seviyesinden çıkmak için  üzerine dokununuz.

Kapı alarmı verilmesi için geçmesi gereken sürenin değiştirilmesi

-  simbole dokununuz.
-  simbole ortada gösterilene kadar ekranı sola veya sağa kaydırınız.
-  simbole dokununuz.
- 30 saniye ile 3 dakika: 30 saniye arası bir süre ortada gösterilene kadar ekranı sola veya sağa kaydırınız.

- Onaylamak için istediğiniz ayarın üzerine dokununuz.
- Ayar seviyesinden çıkmak için  simbole üzerine dokununuz.

Ağ bağlantısının 1. kez kurulumu





-  simbole dokununuz.
-  simbole ortada gösterilene kadar ekranı sola veya sağa kaydırınız.
-  simbole dokununuz.
- İstediğiniz bağlantı yöntemine (Uygulama veya WPS) dokununuz.

Giriş yaptıktan sonra ekranda  simbole gösterilir.

Bağlantı kurulamadığında  simbole gösterilir.

- Bu durumda işlemi yeniden başlatınız.
- Ayar seviyesinden çıkmak için  simbole üzerine dokununuz.

Wi-Fi bağlantısının etkinleştirilmesi



-  simbole dokununuz.
-  simbole ortada gösterilene kadar ekranı sola veya sağa kaydırınız.
-  simbole dokununuz.
- Wi-Fi bağlantısını etkinleştirmek için  simbole dokununuz.

 simbole görüntülenir.

- Ayar seviyesinden çıkmak için  simbole üzerine dokununuz.

Wi-Fi bağlantısı etkin olduğunda, ekranda  simbole yanar.

Wi-Fi bağlantısının devre dışı bırakılması







-  simbole dokununuz.
-  simbole ortada gösterilene kadar ekranı sola veya sağa kaydırınız.
-  simbole dokununuz.

- Wi-Fi bağlantısını devre dışı bırakmak için  sembolüne dokununuz.

 sembolü görüntülenir.

- Ayar seviyesinden çıkmak için  sembolünün üzerine dokununuz.

Ağ yapılandırmasının sıfırlanması



-  üzerine dokununuz.
-  ortada gösterilene kadar ekranı sola veya sağa kaydırınız.
-  üzerine dokununuz.
-  ortada gösterilene kadar ekranı sağa kaydırınız.
-  üzerine dokununuz.
-  üzerine dokununuz.
- Ayar seviyesinden çıkmak için  üzerine dokununuz.

Miele@home için yapılmış olan tüm ayarlar ve girilmiş olan tüm değerler sıfırlanır.

Wi-Fi bağlantısı devre dışı bırakılır, ekrandaki  söner.

Cihazı elden çıkarırken, satarken ya da ikinci el bir cihazı işleme alırken ağ yapılandırmasını sıfırlayınız. Cihazda kayıtlı tüm kişisel bilgiler silinir. Ayrıca cihazın önceki sahibi cihaza artık erişemez.



Tuş sesinin açılması

-  sembolüne dokununuz.
-  sembolü ortada gösterilene kadar ekranı sola veya sağa kaydırınız.
-  sembolüne dokununuz.

Tuş sesi açıkken  sembolü turuncu renkte yanar.

- Ayar seviyesinden çıkmak için  sembolünün üzerine dokununuz.



Tuş sesinin kapatılması

-  sembolüne dokununuz.
-  sembolü ortada gösterilene kadar ekranı sola veya sağa kaydırınız.
-  sembolüne dokununuz.

Tuş sesi kapalıyken  sembolü beyaz renkte yanar.

- Ayar seviyesinden çıkmak için  sembolünün üzerine dokununuz.

Uyarı ve sinyal sesi seviyesinin / değiştirilmesi



-  sembolüne dokununuz.
-  sembolü ortada gösterilene kadar ekranı sola veya sağa kaydırınız.
-  sembolüne dokununuz.
- Çubuk göstergesi sola veya sağa kaydırarak istediğiniz ses seviyesini ayarlayınız (seviye 1–7).
- Uyarı ve sinyal seslerini tamamen kapatmak istiyorsanız, çubuk göstergesi tamamen sönene kadar sola kaydırınız.
- İsteddiğiniz ayarı, çubuk göstergeye dokunarak onaylayınız.

Uyarı ve sinyal sesleri kapalıyken  sembolü beyaz renkte gösterilir.

Uyarı ve sinyal sesleri açıkken  sembolü turuncu renkte gösterilir.

- Ayar seviyesinden çıkmak için  sembolünün üzerine dokununuz.

Ekrana parlaklığının değiştirilmesi

-  sembolüne dokununuz.
-  sembolü ortada gösterilene kadar ekranı sola veya sağa kaydırınız.
-  sembolüne dokununuz.

Ayarların uyarlanması

- Çubuk göstereyi sola veya sağa kaydırarak istediğiniz parlaklık seviyesini ayarlayınız (seviye 1–7).
- İsteddiğiniz ayarı, çubuk göstereye dokunarak onaylayınız.
- Ayar seviyesinden çıkmak için ↩ sembolünün üzerine dokununuz.

Sıcaklık biriminin °C/°F değiştirilmesi

- ⚙ sembolüne dokununuz.
- °C veya °F ortada gösterilene kadar ekranı sola veya sağa kaydırınız.
- Sıcaklık birimini değiştirmek için °C veya °F üzerine dokununuz.

°C veya °F gösterilir.





- Ayar seviyesinden çıkmak için ↩ sembolünün üzerine dokununuz.

Fuar modunun **■** devre dışı bırakılması

- ⏻ üzerine dokununuz.
- ⚙ üzerine dokununuz.
- **■** ortada gösterilene kadar ekranı sola veya sağa kaydırınız.
- **■** üzerine dokununuz.



Fuar modu **■** devre dışı bırakıldıktan sonra şarap dolabının gücü kapatılır ve tekrar açılması gerekir.

Ayarların fabrika çıkış ayarlarına sıfırlanması

- ⚙ üzerine dokununuz.
-  ortada gösterilene kadar ekranı sola veya sağa kaydırınız.
-  üzerine dokununuz.
-  gösterilir.
-  üzerine dokununuz.

Şarap dolabının gücü kapatılır ve tekrar açılması gerekir.

Active AirClean filtre göstergesinin etkinleştirilmesi

- ⚙ üzerine dokununuz.
-  ortada gösterilene kadar ekranı sola veya sağa kaydırınız.
-  üzerine dokununuz.

Active AirClean filtre göstergesi etkinken  turuncu yanar.

- Ayar seviyesinden çıkmak için ↩ üzerine dokununuz.

Şarap dolabının içindeki tip etiketi çıkarılmamalıdır. Tip etiketi bir arıza durumunda gerekli olacaktır.

Cihazın elektronik devrelerine veya aydınlatmanın içine su girmemesine dikkat ediniz.

 Nüfuz eden nem sonucu hasar tehlikesi.

Buharlı temizlik makinesinin buharı plastiklere ve elektrikli bileşenlere zarar verebilir.

Şarap dolabını temizlemek için buharlı temizlik aleti kullanmayınız.

 Dışarıdan taşınan yabancı maddeler nedeniyle sağlık tehlikesi.

Dışarıdan taşınan yabancı maddeler (örneğin yiyecek veya içecek kalıntıları), yüksek sıcaklık ve nem nedeniyle şarap dolabında küf oluşumuna sebep olabilir.

Şarap dolabına sadece temiz şarap şişeleri ve temiz aksesuarlar yerleştiriniz.

Temizlik ürünlerine ilişkin bilgiler

Şarap dolabının içinde sadece, gıdalar için zararlı olmayan temizlik ve bakım ürünleri kullanınız.

Yüzeyle zarar vermemek için şu ürünleri **kullanmayınız**:

- Soda, amonyak, asit veya klorür içeren temizlik maddeleri
- Kireç çözücü temizlik maddeleri
- Aşındırıcı temizlik maddeleri (örneğin ovma tozu, ovma kremi, yüzey temizlik macunu)
- Çözücü içeren temizlik maddeleri

- Paslanmaz çelik temizlik ürünü
- Bulaşık makinesi temizleyici
- Fırın spreyleri
- Cam seramik ocaklara yönelik temizlik ürünleri (cam panelin temizlenmesi için istisna)
- Cam temizlik ürünü (cam panelin temizlenmesi için istisna: limon veya benzeri katkı maddesi bulunmayan az miktarda alkol içeren bir cam temizlik ürünü)
- Aşındırıcı sert süngerler ve fırçalar (örneğin bulaşık süngeri)
- Kir silgileri
- Keskin metal kazıyıcılar

Temizlik için temiz bir sünger bez, ılık su ve bir miktar elde bulaşık deterjanı kullanmanızı tavsiye ederiz.

Şarap dolabının temizlik için hazırlanması

- Şarap dolabının gücünü kapatınız.

Ekranda  görüntülenir ve soğutma kapatılır.

- Şarap şişelerini şarap dolabından çıkartınız ve serin bir yerde muhafaza ediniz.
- Gerekirse, temizlik için tüm çıkarılabilir parçaları çıkarınız (bkz. “Tanıtım” – “Cihazın içinin tasarımı” bölümü).
- Çıkarılabilecek aksesuarları temizlemek üzere çıkarınız.
- Ahşap rafı temizlemeden önce yazıçalarını (Noteboard'lar) çıkarınız.

Cihazın içinin temizlenmesi

Şarap dolabını en az ayda bir defa olmak üzere düzenli olarak temizleyiniz.

Temizlik ve bakım

Uzun süre temizlenmeyen kirlerin, bazı durumlarda artık çıkartılması mümkün olmayabilir.

Yüzeyler renk değiştirebilir veya değişime uğrayabilir.

Kirleri hemen temizlemeniz en iyisidir.

- Cihazın içini temiz bir bez, ılık su ve bir miktar elde bulaşık deterjanı ile temizleyiniz.
- Bütün parçaları elde yıkayınız, bulaşık makinesine koymayınız.
- Tüm **ahşap** parçaları hafif nemli bir bez ile temizleyiniz, ahşap parçalar **ıslanmamalıdır**.

⚠ Uygun olmayan temizlik maddesi nedeniyle hasar tehlikesi.

Yazı çıtalarının (Noteboard'lar) bir temizlik maddesiyle temizlenmesi halinde kaplama hasar görebilir.

Noteboard'ları sadece duru suyla temizleyiniz.

- Ardından duru su ile siliniz ve her şeyi bir bezle kurulaştırınız.
- Şarap dolabının yeterli havalandırılması ve koku oluşumunun önlenmesi amacıyla, şarap dolabının kapısını kısa süreliğine açık bırakınız.

Silikon altlıkların çıkarılması ve temizlenmesi

⚠ Hatalı temizlik sonucu hasar tehlikesi.

Silikon altlıklar bulaşık makinesinde veya çamaşır makinesinde yıkanırsa zarar görür.

Silikon altlıkları sadece elde temizleyiniz.

- Silikon altlıkları tepsideen ve şişe kutusundan çıkarınız.
- Silikon altlıkları sıcak su ve hafif bir elde bulaşık deterjanı ile temizleyiniz.
- Ardından silikon altlıkları bir bezle kurulaştırınız.
- Silikon altlıkları ancak tamamen kuru olduktan sonra yeniden tepsinin ve şişe kutusunun içine yerleştiriniz.

⚠ Hatalı kurutma sonucu hasar tehlikesi.

Silikon altlıkları fırında kurutursanız zarar görür.

Silikon altlıkları kesinlikle fırında kurutmayınız.

Active AirClean filtrenin (koku filtresi) değiştirilmesi

Yeni Active AirClean filtreleri Miele yetkili servislerinden ve Miele Webshop sitesinden edinebilirsiniz.

Active AirClean filtreleri, şarap soğutma bölmeleri arasındaki Noteboard'ların (yazı çıtaları) arkasında bulunur.

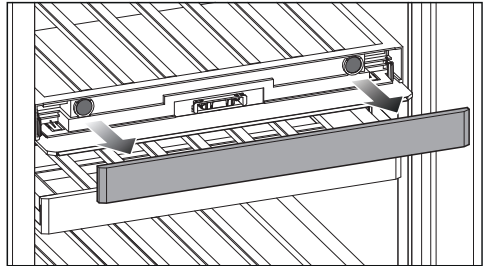

- Noteboard'u çekerek çıkarınız.

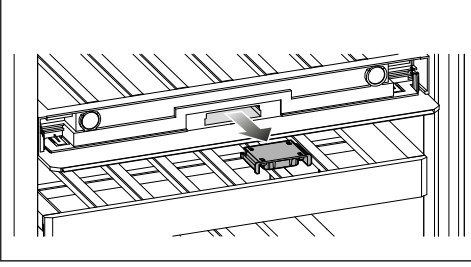

- Filtre tutucusunu dışarı çekiniz.

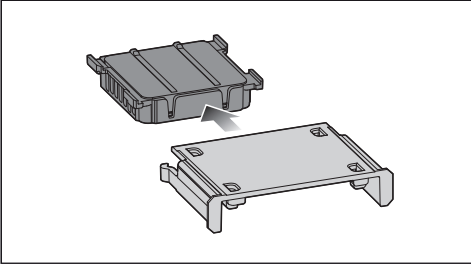

- Kullanılmış Active AirClean filtreyi çekip çıkarınız.
- Kullanılmış Active AirClean filtreyi evdeki çöpe atabilirsiniz.

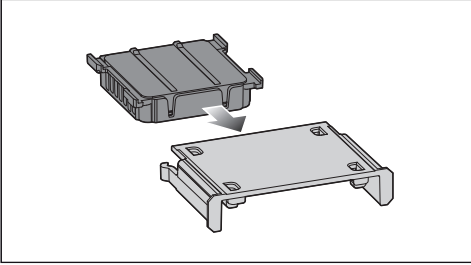

- Yeni Active AirClean filtreyi filtre tutucusuna takınız.

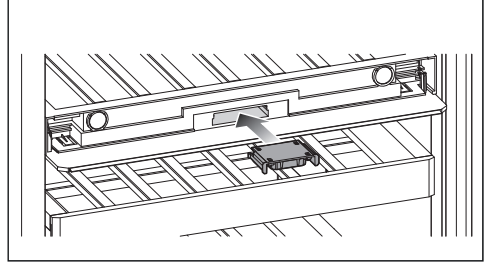

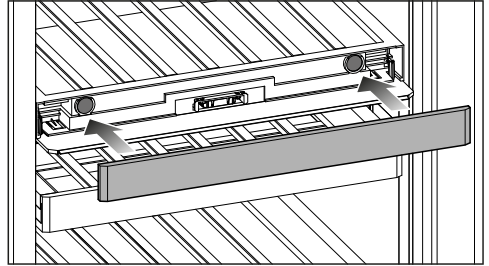

- Yeni Active AirClean filtrenin yer aldığı filtre tutucusunu takınız.



- Noteboard'u yerleştiriniz.

Active AirClean filtre değişiminin onaylanması

- Ekranda  sembolüne dokununuz.
-  sembolü söner ve zaman sayacı sıfırlanır.

Cihaz ön paneli ve yan yüzeylerinin temizliği

Uzun süre temizlenmeyen kirlerin bazı durumlarda artık çıkartılması mümkün olmayabilir. Yüzeyler değişime uğrayabilir veya renk değiştirebilir. Cihazın ön paneli ve yan yüzeylerindeki kirleri derhal temizlemeniz en iyisidir.

Temizlik ve bakım

Bütün yüzeyler çiziklere karşı hassastır ve uygun olmayan temizlik ürünleri ile temas halinde renk değiştirebilirler. Bölümün başındaki “Temizlik ürünlerine ilişkin bilgiler” yazısını lütfen okuyunuz.

- Yüzeyleri temiz bir sünger bez, bir miktar elde bulaşık deterjanı ve sıcak su ile temizleyiniz. Temizlik için deterjansız olarak temiz, nemli bir mikrofiber bez de kullanabilirsiniz.
- Ardından duru su ile siliniz ve her şeyi yumuşak bir bezle kurulayınız.
- Cihaz kapısını bir cam temizleme ürünü ile temizleyiniz.

Kapı lastiğinin temizlenmesi

 Hatalı temizlik sonucu hasar tehlikesi.

Kapı lastiği yağlanırsa veya greslenirse geçirgenleşebilir. Kapı lastiğini yağ ile herhangi bir işleme tabi tutmayınız.

- Kapı lastiğini düzenli olarak sadece duru su ile temizleyiniz ve ardından bir bez ile iyice kurulayınız.

Havalandırma açıklıklarının temizlenmesi

- Havalandırma açıklıklarını bir toz alma püskülü veya elektrikli süpürge ile temizleyiniz (bunun için örneğin Miele elektrikli süpürge'nin toz fırçasını kullanınız).

Temizlikten sonra

- Tüm parçaları şarap dolabına geri yerleştiriniz.
- Şarap dolabının gücünü açınız.
- Şarap şişelerini şarap dolabına koyunuz ve cihaz kapısını kapatınız.

Otomatik buz çözme

Şarap dolabı otomatik buz çözme özelliğine sahiptir.

Arızaların ve hataların çoğunu kendiniz giderebilirsiniz. Çoğu durumda yetkili servisi çağırarak zorunda kalmayacağınızdan zaman ve masraftan tasarruf edersiniz.

www.miele.com.tr/support/customer-assistance adresinde arızaların kullanıcı tarafından giderilmesine ilişkin ek bilgiler bulabilirsiniz.



Soğuk kaybını mümkün olduğunca düşük tutmak için arıza giderilene dek şarap dolabının kapısını mümkün olduğunca açmayınız.

Şarap dolabında ortaya çıkabilecek genel sorunlar

Problem	Sebebe ve Çözüm
Şarap dolabı soğutmuyor.	Şarap dolabının gücü açılmamıştır. ■ Şarap dolabının gücünü açınız.
	Fiş prize tam oturmamış olabilir veya elektrik kablosunun cihaz bağlantı ucu cihazdaki sokete tam oturmamış olabilir. ■ Fiş prize ve cihaz bağlantı ucunu da cihaz soketine takınız.
	Elektrik sigortası atmıştır. Şarap dolabında, bina elektrik tesisatında veya başka bir cihazda arıza meydana gelmiş olabilir. ■ Bir elektrik teknisyeni veya yetkili servisi çağırınız.
Kompresör giderek daha sık ve daha uzun çalışıyor, şarap dolabının içindeki sıcaklık çok düşük.	Şarap dolabı içindeki sıcaklık çok düşük bir değere ayarlanmıştır. ■ Sıcaklık ayarını düzeltiniz.
	Cihazın kapısı sık sık açılmıştır. Veya çok fazla miktarda şarap yerleştirilmiştir. ■ Cihaz kapısını, sadece gerektiğinde ve mümkün olduğunca kısa bir süre için açınız.
	Cihaz kapısı tamamen kapanmıyor. Şarap dolabındaki sıcaklık düşer. ■ Cihaz kapısının oturmasını kontrol ediniz ve gerekirse menteşelerdeki vidaları kullanarak cihaz kapılarını ayarlayınız.
	Cihaz kapısı düzgün kapanmamıştır.





Sorunların giderilmesi

Problem	Sebebe ve Çözüm
	<ul style="list-style-type: none">■ Cihazın kapısını daima tamamen kapatınız. <p>Ortam sıcaklığı çok yüksektir. Ortam sıcaklığı ne kadar yüksekse, kompresör de o kadar uzun çalışır.</p> <ul style="list-style-type: none">■ “Kurulum” – “Kurulum yeri” bölümünde sunulan uyarıları dikkate alınız.
	<p>Havalandırma açıklıklarının önü kapanmış veya açıklıklar tozlanmış olabilir.</p> <ul style="list-style-type: none">■ Havalandırma açıklıklarının önünü kapatmayınız.■ Havalandırma açıklıklarını düzenli olarak tozdan arındırınız.
	<p>Ankastre cihazlarda: Şarap dolabı montaj nişine düzgün monte edilmemiştir.</p> <ul style="list-style-type: none">■ Şarap dolabını montaj kılavuzundaki talimatlarda öngörülen şekilde kurunuz.
Şarap dolabı içindeki sıcaklık çok düşüktür.	<p>Şarap dolabı içindeki sıcaklık çok düşük bir değere ayarlanmıştır.</p> <ul style="list-style-type: none">■ Sıcaklık ayarını düzeltiniz.
Şarap dolabı içindeki sıcaklık çok yüksektir.	<p>Bu bir hata değildir. Ayarlanan sıcaklık değeri çok yüksektir.</p> <ul style="list-style-type: none">■ Sıcaklık ayarını düzeltiniz.■ Sıcaklığı 24 saat sonra tekrar kontrol ediniz. <p>Şarap dolabı için öngörölmüş ortam sıcaklığının altına düşölmüştür. Ortam sıcaklığı çok düşük ise kompresör daha ender çalışır. Şarap dolabındaki sıcaklık yükselir.</p> <ul style="list-style-type: none">■ “Kurulum” – “Kurulum yeri” bölümünde sunulan uyarıları dikkate alınız.■ Ortam sıcaklığını yükseltiniz.







Sorunların giderilmesi















Problem	Sebebe ve Çözüm
Alt şarap soğutma bölümünde istenen nem oranı ayarlanamıyor.	Ekranında, şarap dolabındaki gerçek nemdeki değişiklikler gecikmeli gösteriliyor. ■ Nemi daha sonra tekrar kontrol ediniz.
	Ortam sıcaklığı çok yüksek veya çok düşüktür. ■ Ortam sıcaklığının yaklaşık 19 ila 28 °C olmasını sağlayınız.
	Alt şarap soğutma bölümündeki sıcaklık çok yüksek bir değere ayarlanmıştır. ■ Alt şarap soğutma bölümündeki sıcaklığı maksimum 10 °C ayarlayınız.
	Ortam nemi çok düşüktür. ■ Ortam nemi çok düşükse, şarap dolabında yüksek bir nem seviyesi elde etmek mümkün olmayabilir.
	Şarap dolabındaki nem, kapının açılma sıklığına ve süresine, ortam sıcaklığına ve nemine, doluluk oranına ve cihaz ayarlarına bağlıdır.
Ahşap raflardaki ahşap çubuklar yamuluyor.	Nem alma veya kuruma sonucundaki hacim değişikliği, ahşabın tipik bir özelliğidir. Şarap dolabında artan nem, şarap dolabındaki ahşap parçaların “yamulmasına” neden olur. Bu nedenle, bazı koşullar altında ahşap parçalar yamulabilir ve çatlaklar oluşabilir. Ahşap içindeki budaklar ve damarlar ahşabın doğasının bir parçasıdır.
Şarap şişelerindeki etiketlerde küflenmeler görülüyor.	Etiketin yapıştırıcısının cinsine göre bu tip küflenmeler olabilir. ■ Oluşan küfleri siliniz. Şarap şişelerini temizleyiniz ve varsa yapıştırıcı kalıntılarını çıkarınız.
Şarap şişelerinin mantarlarında beyaz bir tabaka oluşuyor.	Mantarlar hava ile temas sonucu oksitlenmiştir. ■ Bu tabakayı kuru bir bez ile siliniz. Tabakanın şarabın kalitesi üzerinde herhangi bir etkisi yoktur.

Sorunların giderilmesi









Problem	Sebeup ve Çözüm
Cihaz kapısı uzun bir süredir açık olduğu halde bir uyarı sinyali verilmiyor.	<p>Bu bir hata değildir. Uyarı sesi ayar modunda kapatılmıştır. Sesli alarmı tekrar açmak istediğiniz takdirde:</p> <ul style="list-style-type: none">■  sembolüne dokununuz.■  sembolü ortada gösterilene kadar ekranı sola veya sağa kaydırınız.■  sembolüne dokununuz.■ Çubuk göstergesi sağa kaydırarak istediğiniz ses seviyesini ayarlayınız.■ İsteddiğiniz uyarı, çubuk göstergeye dokunarak onaylayınız. <p>Uyarı ve sinyal sesleri açıkken  orange sembolü turuncu renkte gösterilir.</p>
Şarap dolabının içinde yoğuşma suyu oluşuyor. Cihaz kapısı düzgün kapanmıyor olabilir.	<p>Kapı lastiği yuvasından çıkmıştır.</p> <ul style="list-style-type: none">■ Kapı lastiğinin düzgün bir şekilde yerine oturup oturmadığını kontrol ediniz. <p>Kapı lastiği hasar görmüştür.</p> <ul style="list-style-type: none">■ Kapı lastiğinin hasarlı olup olmadığını kontrol ediniz.
Kapı lastiği zarar görmüş veya değiştirilmesi gerekiyor.	<p>Kapı lastiği alet kullanılmaksızın değiştirilebilir.</p> <ul style="list-style-type: none">■ Kapı lastiğini değiştiriniz. Kapı lastiğini yetkili bayiden veya yetkili servisten edinebilirsiniz.

Ekran bildirimleri

Uyarı	Sebeup ve Çözüm
Ekranında  sembolü yanıyor, şarap dolabı soğutmuyor ancak şarap dolabının kumandası ve iç aydınlatma çalışıyor.	<p>Fuar modu etkinleştirilmiştir.</p> <ul style="list-style-type: none">■  üzerine dokununuz.■  üzerine dokununuz.■  ortada gösterilene kadar ekranı sola veya sağa kaydırınız.■  üzerine dokununuz. <p>Fuar modu  devre dışı bırakıldıktan sonra şarap dolabının gücü kapatılır ve tekrar açılması gerekir.</p>

Uyarı	Sebebe ve Çözüm
Ekranda hiçbir şey gösterilmiyor. Ekran karanlık.	<p>Şabat modu  etkinleştirilmiştir: İç aydınlatma kapalıdır ve şarap dolabı soğutmaya devam etmektedir.</p> <ul style="list-style-type: none"> ■ Siyah ekran üzerine dokununuz. <p> gösterilir.</p> <ul style="list-style-type: none"> ■  üzerine dokununuz. <p> sembolü turuncu renkte yanar.</p> <ul style="list-style-type: none"> ■ Yeniden  sembolüne dokununuz. <p>Şabat modu devre dışı iken,  sembolü beyaz renkte yanar.</p> <hr/> <p>Ekran şarap dolabına doğru şekilde bağlanmamış.</p> <ul style="list-style-type: none"> ■ Kapının açılma yönü doğru şekilde değiştirildi mi? Şarap dolabı ile ekran arasındaki fiş bağlantısını tekrar kontrol ediniz (ekteki montaj kılavuzuna bakınız). <p>Enerji tasarruf modu etkinleştirilmiştir: Ekranla belirli bir süre dokunulmazsa, ekran enerji tasarrufu moduna geçer ve kararır.</p>
Ekranda  yanıyor ve şarap dolabı kumanda edilemiyor.	<p>Kilitleme fonksiyonu etkindir.</p> <ul style="list-style-type: none"> ■ Şarap dolabının kilidini kısa bir süreliğine kaldırınız veya kilitleme fonksiyonunu tamamen kapatınız (bkz. “Ayarların değiştirilmesi” bölümü).
Ekranda  yanıyor ve ayrıca bir sinyal sesi duyuluyor.	<p>ActiveAirClean filtre göstergesi  size ActiveAirClean filtrenin değiştirilmesi gerektiğini hatırlatır.</p> <ul style="list-style-type: none"> ■ ActiveAirClean filtreyi değiştiriniz (bkz. “Temizlik ve bakım” – “ActiveAirClean filtrenin değiştirilmesi” bölümü). Ekranda  üzerine dokunarak ActiveAirClean filtrenin değiştirilmesini onaylayınız. <p>Ekrandaki  söner.</p>
Ekranda sarı renkte  yanıyor, ayrıca bir uyarı sinyali veriliyor ve iç aydınlatma yanıp sönüyor.	<p>Kapı alarmı etkinleştirilmiştir.</p> <ul style="list-style-type: none"> ■  üzerine dokununuz. <p>Uyarı sinyali kapatılır,  söner ve iç aydınlatma tekrar kesintisiz olarak yanar.</p>

Sorunların giderilmesi

Uyarı	Sebebe ve Çözüm
Bir şarap soğutma bölümünde  kırmızı renkte yanıyor ve ayrıca bir uyarı sesi duyuluyor.	<p>Sıcaklık alarmı etkinleştirilmiştir; ilgili şarap soğutma bölümü, ayarlanmış olan sıcaklığa bağlı olarak ya çok sıcak ya da çok soğuktur.</p> <p>Bunun sebepleri örneğin şunlar olabilir:</p> <ul style="list-style-type: none">– Cihazın kapısı sık sık açılmıştır.– Havalandırma açıklıklarının üzeri kapanmıştır.– Uzun süreli bir elektrik kesintisi yaşanmıştır. <p>■   üzerine dokununuz.</p> <p>  söner ve uyarı sinyali kesilir.</p> <p>İlgili şarap soğutma bölümü sıcaklık göstergesinde yaklaşık 1 dakika boyunca, o ana kadar şarap soğutma bölümünde hakim olmuş olan en yüksek sıcaklık yanıp söner gösterilir. Ardından sıcaklık göstergesi şarap soğutma bölümündeki güncel sıcaklığı görüntüler.</p> <p>Yanıp sönen sıcaklık göstergesinden şu şekilde çıkabilirsiniz:</p> <p>■ Şarap soğutma bölümünün sıcaklık göstergesine dokununuz.</p> <p>Gösterilen en yüksek sıcaklık silinir. Ardından sıcaklık göstergesinde tekrar şarap soğutma bölümünün o anki gerçek sıcaklığı görüntülenir.</p> <p>■ Alarm durumunu ortadan kaldırınız.</p>
Ekranında  kırmızı renkte yanıyor ve ayrıca bir uyarı sinyali duyuluyor.	<p>Bir elektrik kesintisi görüntüleniyor: Şarap dolabının sıcaklığı son günlerde veya saatlerde bir elektrik kesintisi dolayısıyla geçici olarak çok yükselmiştir.</p> <p>■  üzerine dokununuz.</p> <p> söner ve uyarı sinyali kesilir.</p> <p>Sıcaklık göstergesinde yaklaşık 1 dakika boyunca, o ana kadar şarap dolabında hakim olmuş olan en yüksek sıcaklık yanıp söner gösterilir. Ardından sıcaklık göstergesi güncel sıcaklığı görüntüler.</p> <p>Yanıp sönen sıcaklık göstergesinden şu şekilde çıkabilirsiniz:</p> <p>■ Sıcaklık göstergesine dokununuz.</p> <p>Gösterilen en yüksek sıcaklık silinir. Ardından sıcaklık göstergesinde tekrar o anki gerçek sıcaklık görüntülenir. Ardından şarap dolabı son sıcaklık uyarı ile çalışmaya devam eder.</p> <p>■ Alarm durumunu ortadan kaldırınız.</p>

Sorunların giderilmesi









Uyarı	Sebebe ve Çözüm
<p>Ekranında ⚠ kırmızı renkte yanıyor ve duruma göre F harfini ve rakamlar içeren bir hata kodu gösteriliyor. Ayrıca bir sinyal sesi duyuluyor.</p>	<p>Bir arıza söz konusudur.</p> <ul style="list-style-type: none">■ Ekrandaki ⚠ üzerine dokunarak uyarı sinyalini kapatınız.■ Yetkili servisi arayınız. <p>Arıza bildirimini için görüntülenen hata koduna ek olarak şarap dolabının model tanımı ve seri numarası da gereklidir. Bu bilgileri doğrudan görüntüleyebilirsiniz:</p> <ul style="list-style-type: none">■ Bunun için ekrandaki ⓘ üzerine dokununuz. <p>Ekranında gerekli cihaz verileri gösterilir.</p> <p>✔ ile onaylayarak bilgi ekranından çıkarsınız ve hata kodu yeniden gösterilir.</p> <p>Şarap dolabının gücünü doğrudan hata göstergesi üzerinden de kapatabilirsiniz.</p>
	<p>Bir cihaz hatası görüntülenmektedir: bu bildirim önceliğe sahiptir ve o anda gerçekleştirmekte olduğunuz ayarları derhal iptal eder.</p> <p>Cihaz hataları mevcut bir kapı ve/veya sıcaklık alarmından öncelikli olarak görüntülenir.</p>

Sorunların giderilmesi

İç aydınlatma

⚠ Açıkta duran elektrik taşıyan parçalar sonucu elektrik çarpma tehlikesi. Lamba kapağının çıkarılması sonucunda elektrik taşıyan parçalara temas edebilirsiniz. Lamba kapağını çıkarmayınız. LED aydınlatma sadece yetkili servis tarafından tamir edilmeli ve değiştirilmelidir.

⚠ LED aydınlatma sonucu yaralanma tehlikesi. Bu aydınlatma RG2 risk grubuna karışıklık gelmektedir. Kapak hasarlıysa gözler zarar görebilir. Lamba kapağı hasarlı ise aydınlatmaya optik aletlerle (büyüteç vb.) yakından bakmayınız.

Problem	Sebebe ve Çözüm
İç aydınlatma çalışmıyor.	Şarap dolabının gücü açılmamıştır. ■ Şarap dolabının gücünü açınız.
	Şabat modu  etkinleştirilmiştir: Ekran karanlıktır ve şarap dolabı soğutmaktadır. ■ Siyah ekran üzerine dokununuz.  gösterilir. ■  üzerine dokununuz.  sembolü turuncu renkte yanar. ■ Yeniden  sembolüne dokununuz. Şabat modu devre dışı bırakıldığında,  beyaz renkte yanar.
	İç aydınlatma kapı açıkken, aşırı ısınmaya karşı yaklaşık 15 dakika sonra otomatik olarak kapanır. Eğer sebep bu değilse bir arıza söz konusudur. ■ Yetkili servisi arayınız.
İç aydınlatma cihaz kapısı kapalıyken de yanıyor.	Bu bir hata değildir. Sergileme ışığı açıktır. ■ Sergileme ışığını kapatmak için ekrandaki sergileme ışığı  sensörlü tuşuna dokununuz.  sensörlü tuşu artık turuncu renkte yanmaz.
İç aydınlatma yanıp sönmüyor.	Bu bir hata değildir. Kapı alarmı etkinleştirilmiştir.

Seslerin sebepleri

Şarap dolabı çalışma sırasında çeşitli sesler çıkarır. Düşük soğutma gücünde şarap dolabı enerji tasarrufludur ancak daha uzun süre çalışır. Ses seviyesi daha düşüktür. Yüksek soğutma gücünde gıdalar daha hızlı soğutulur. Ses seviyesi daha yüksektir.

Normal sesler	Neden oluşur?
Tıslama, Islık	Soğutucu madde soğutma devresine püskürtülüyor.
Fokurdama, ılıkırdama, şııırdama	Borulardan soğutucu madde geçiyor.
Homurdama	Şarap dolabı soğutuyor.
Tıklama	Termostat, kompresörün gücünü açıyor veya kapatıyor.
Vınlama, Cızıldama	Fan çalışıyor.
Çıtırdama	Şarap dolabının içinde malzeme genleşmeleri meydana geliyor.
Takırdama	Valfler veya klapeler etkindir.
Sıyııma (kapı stoperi donanımlı şarap dolapları)	Kapı stoperi donanımlı cihaz kapısı açılıyor veya kapatılıyor.
Kompresör seslerinin ve soğutma devresinde oluşan akış seslerinin kaçınılmaz olduğu unutulmamalıdır.	

Sorunların giderilmesi

Sesler	Sebepler ve giderilmesi
Titreşim, Tıngırdama, Şıkırdama	Şarap dolabı düz durmuyordur. Bir su terazisi yardımıyla şarap dolabının düzlük ayarını yapınız. Bunun için şarap dolabının altındaki ayarlanabilir ayakları (modele bağlı olarak) kullanınız. Ankastre cihazlarda: 140 cm'lik bir niş boyutundan itibaren: Cihazla birlikte verilen sabitleme çubuklarını cihaz tabanının altına sokunuz.
	Şarap dolabı başka mobilyalara veya cihazlara temas etmektedir. Şarap dolabını temas ettiği mobilyadan veya cihazdan uzaklaştırınız.
	Çekmeceler, sepetler veya raflar sallanıyor veya sıkışıyor. Çıkarılabilir parçaları kontrol ediniz ve parçaları tekrar yerine takınız.
	Şişeler ve kaplar birbirine temas ediyordur. Şişeleri ve kapları hafifçe birbirinden ayırınız.
	Nakliye kablo tutucusu (cihaz modeline bağlı) hala cihazın arka panelinde asılıdır. Nakliye kablo tutucusunu çıkarınız.

www.miele.com/service adresinde, arızaların kullanıcı tarafından giderilmesine ve Miele yedek parçalarına ilişkin bilgiler sunulmaktadır.

Arızalarda iletişim

Kendi başınıza gidemediğiniz arızaları, örneğin Miele bayiinize veya Miele yetkili servisine bildiriniz.

Miele yetkili servisi için www.miele.com/service adresinden randevu talebinde bulunabilirsiniz.

Miele yetkili servisinin iletişim bilgilerini bu dokümanın sonunda bulabilirsiniz.

Yetkili servisin cihazın model tanımına ve seri numarasına (İmalat/Seri/No.) ihtiyacı olacaktır. Her iki bilgiyi, cihazın iç kısmındaki tip etiketinde veya modele bağlı olarak ayar modunda 'Bilgiler' **i** altında bulabilirsiniz.

EPREL Veritabanı

1 Mart 2021 tarihinden itibaren, enerji tüketimi işaretine ve Eko-tasarım gerekliliklerine ilişkin bilgiler Avrupa Ürün Veritabanı'nda (EPREL) bulunabilir. Ürün veritabanına <https://eprel.ec.europa.eu/> bağlantısından erişebilirsiniz. Burada sizden model kodunu girmeniz istenir.

Model kodunu, cihazın iç kısmındaki tip etiketinde veya modele bağlı olarak ayar modunda 'Bilgiler' **i** altında bulabilirsiniz.

Miele			
XXXXXX		Nr. XX/XXXXXXXXXX.	
<small>WEINTEMPERSCHRANK-UNTERTISCHMODELL MULTI-TEMPÉRATURE WINE STORAGE CABINET-UNDERCOUNTER ARMOIRE DE LIÈGE EN TEMP. DES VIN(S) COOL ENCASTRABLE SOUS PLAN ARMAPIRE P. ACQUADICIONA/TTO. VINGHIO/MODEN/POTREBAJO ENCIMERA BRIHNÁ/TEMPEŘOVÝ SKŘÍŤ/ULIŠKÁ</small>			
<small>Rasse/Class Classe/Clase SN-ST</small>	<small>Ap-Type/AP-Type AP-Type/AP-Tipo</small>	<small>Enthalte/Inhalt/Gross Capacity Volume Entri/Capacitàd Bruta XXX l</small>	<small>Gefrieremögegen/Freezing Capacity Pouvoir de Congel/Capac. Congeladora</small>
<small>Nutzen/Inhalt Net Capacity Volume U e Capac. Util</small>	<small>Ges / K / G / WEIN / KALT Tot / R / F / WINE / CHILL Tot / R / F / WINE / CHILL</small>	R600a: XXg	

Garanti

Garanti süresi 2 yıldır.

Bu konuda daha fazla bilgiyi cihazla birlikte verilen garanti şartları kitapçığından edebilirsiniz.

Kurulum

Kurulum yeri

⚠ Isı yayan cihazlar sonucu yangın ve hasar tehlikesi.

Isı yayan cihazlar tutuşabilir ve şarap dolabının alev almasına sebep olabilir.

Güç kablosu, ısı kaynaklarına temas etmemelidir.

Örneğin mini fırınlar, portatif ocaklar veya tost makineleri gibi ısı yayan cihazları şarap dolabının üstüne koymayınız.

⚠ Açık alev sonucu yangın ve hasar tehlikesi.

Açık alevler şarap dolabını tutuşturabilir.

Mum gibi açık alev kaynaklarını şarap dolabından uzak tutunuz.

⚠ Usulüne uygun olmayan kurulum ve yerleştirme nedeniyle yangın ve hasar tehlikesi vardır.

Elektrik fişi ve güç kabloları şarap dolabının arka yüzüne temas ederse, titreşimler nedeniyle zarar görebilir ve bir kısa devreye yol açabilirler.

Elektrik fişi ve güç kabloları şarap dolabına temas etmemelidir.

Güç kabloları sıkışmamalı veya hasar görmemelidir.

Şarap dolabının arkasında yer alan elektrik prizlerine başka cihazlar bağlanmamalıdır.

Cihazın arkasındaki alanda çoklu prizler, elektrik dağıtım panoları veya başka elektronik cihazlar (örneğin halojen trafolar) bulunmamalı veya kullanılmamalıdır.

Kurulum yerinin zemini yatay, düz ve çevresindeki zemin ile aynı yükseklikte olmalıdır.

⚠ Yüksek nem oranı sonucu hasar tehlikesi.

Havadaki nem oranı yüksekse, şarap dolabının dış yüzeylerinde yoğuşma suyu oluşabilir.

Bu yoğuşma suyu cihazın dış yüzeylerinde korozyona sebep olabilir.

Şarap dolabını yeterli havalandırmaya sahip, kuru ve/veya klimalı bir mekana kurunuz.

Lütfen kurulumun ardından cihaz kapısının/kapılarının doğru kapandığından ve şarap dolabının montajı ve kurulumunun açıklandığı şekilde yapıldığından emin olunuz. Belirtilen havalandırma açıklıklarına uyulmalıdır.

Kurulum yeri seçiminde, şarap dolabının bir radyatörün, sobanın veya başka bir ısı kaynağının hemen yanına kurulması durumunda enerji tüketiminin arttığını unutmayınız. Doğrudan güneş ışığından kaçınınız. Yüksek ortam sıcaklıkları, kompresör daha uzun çalıştığından dolayı enerji tüketimini arttırır.

İklim sınıfı

Bu şarap dolabı belirli bir iklim sınıfına (ortam sıcaklığı aralığı) yönelik olarak üretilmiştir ve bu iklim sınıfının sınırlarına uyulmalıdır. İklim sınıfı şarap dolabının içinde bulunan tip etiketinde yazılıdır.

Kuru ve iyi havalandırılan bir yere kurulması uygundur.

İklim sınıfı	Ortam sıcaklığı
SN	10 ila 32 °C arası
N	16 ila 32 °C arası
ST	16 ila 38 °C arası
T	16 ila 43 °C arası
SN-ST	10 ila 38 °C arası
SN-T	10 ila 43 °C arası

Düşük bir ortam sıcaklığı kompresörün daha uzun süre durmasına, bu da şarap dolabının gerekli sıcaklığı koruyamamasına sebep olur.

Havalandırma gereklilikleri

⚠ Yetersiz havalandırma sonucu yangın ve hasar tehlikesi.

Şarap dolabı yeterli havalandırılmadığında, kompresör daha sık devreye girip daha uzun bir süre çalışır. Bu durum enerji tüketiminin artmasına ve kompresörün aşırı ısınmasına sebep olabilir, bu da kompresörün bozulmasına yol açabilir.

Şarap dolabının yeterince hava almasına dikkat ediniz.

Belirtilen havalandırma açıklıklarına mutlaka uyunuz.

Havalandırma ve hava tahliye açıklıklarının önü kapanmamalı veya açıklıklar kapatılmamalıdır.

Ayrıca bu açıklıkların düzenli olarak tozdan arındırılması gerekir.

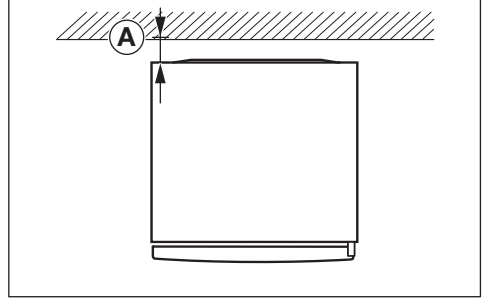

Enerji tüketimi, cihazın arka yüzü ile duvar arasında $\text{A} = 25 \text{ mm}$ mesafe olacak şekilde belirlenmiştir. Duvara olan mesafe 25 mm'den azsa, şarap cihazının işlevselliği korunur, ancak enerji tüketimi biraz artar. Ayrıca, yüksek ortam sıcaklıklarında yoğuşma oluşabilir.

Şarap dolabının arka panelindeki hava ısınır. Bunun için kusursuz bir hava yönlendirmesi sağlanmış olmalıdır (bkz. "Cihaz ölçüleri" bölümü).

Birden fazla şarap dolabının/soğutma cihazının kurulumu

⚠ Cihazın dış panellerinde yoğuşma suyu sonucu hasar tehlikesi.

Havadaki nem oranı yüksek olduğunda şarap dolaplarının dış panelleri arasında yoğuşma suyu oluşup korozyona sebep olabilir.

Esas olarak, şarap dolabını başka şarap dolapları/soğutma cihazları ile **doğrudan** yan yana **yerleştirmeyiniz**.

Şarap dolapları/soğutma cihazları arasında en az 70 mm mesafe bırakılmalıdır.

Kurulum

Kapı açılma yönünün değiştirilmesi

Şarap dolabı sağa doğru açılan bir kapı ile teslim edilir. Kapının sola doğru açılması gerekiyorsa, kapının menteşesinin yeri değiştirilmelidir.

Faydalı bilgi: Kapı açılma yönü değiştirilirken cihaz kapısının ve zemininizin zarar görmesini önlemek için şarap dolabının önüne uygun bir örtü seriniz.

⚠ Elektrik taşıyan parçalar nedeniyle yaralanma ve maddi hasar tehlikesi. Kapının açılma yönünün değiştirilmesi sırasında, elektrik taşıyan parçalarla temas edersiniz.

Kapının açılma yönünü değiştirmeden önce fişi prizden çekiniz.

⚠ Kapının ağır olması nedeniyle yaralanma ve hasar tehlikesi.

Kapının açılma yönü tek bir kişi tarafından değiştirilirse, yaralanma ve hasar tehlikesi artar.

Kapının açılma yönünü mutlaka 2. bir kişinin yardımıyla değiştiriniz.

📄 Kapı açılma yönünü, montaj kılavuzunda açıklanan şekilde değiştiriniz (bkz. QR kod).



Malzeme No. 12350120

Şarap dolabının kurulması

⚠ Şarap dolabının devrilmesi sonucu yaralanma ve hasar tehlikesi.

Şarap dolabı tek bir kişi tarafından kurulursa, yaralanma ve hasar tehlikesi artar.

Şarap dolabını mutlaka 2. bir kişinin yardımı ile kurunuz.

⚠ Cihaz kapısının çarpması sonucunda hasar ve yaralanma tehlikesi. Cihaz kapısı oda duvarına çarpabilir ve bu nedenle zarar görebilir. Cam kapı durumunda hasar gören cam yaralanmalara neden olabilir.

Cihazın kapısını, örneğin oda duvarına keçe kapı stoperi monte ederek çarpmaya karşı koruyabilirsiniz.

⚠ Zeminde hasar tehlikesi.

Şarap dolabının hareket ettirilmesi zeminde hasara yol açabilir.

Şarap dolabını hassas zeminler üzerinde dikkatli bir şekilde hareket ettiriniz.

Daha kolay kurulabilmesi için şarap dolabının arkasında üstte taşıma kulpları ve altında da taşıma tekerlekleri bulunur.

Şarap dolabını sadece içi boş durumda kurunuz.

- Şarap dolabını şimdiden öngörülen kurulum yerinin mümkün olduğunca yakınlarına getiriniz.
- Şarap dolabını, “Kurulum” – “Elektrik bağlantısı” bölümünde belirtilen şekilde elektrik şebekesine bağlayınız.

- Şarap dolabını dikkatli bir şekilde ön-görülen kurulum yerine getiriniz.
- Şarap dolabını, gerekli mesafeyi dikkate alarak cihazın arka yüzü duvara bakacak şekilde yerleştiriniz.

Şarap dolabının hizalanması

⚠ Cihaz kapısının aşağı düşmesi veya şarap dolabının devrilmesi sonucunda hasar ve yaralanma tehlikesi.

Alt menteşe lamasındaki ek ayar ayağı zemin üzerinde düzgün bir şekilde durmadığında, cihaz kapısı yerinden çıkıp düşebilir veya şarap dolabı devrilebilir.

Cihazla birlikte verilen somun anahtarı ile menteşe lamasındaki ayar ayağını zemine değecek konuma gelene kadar çevirerek dışarı çıkarınız.

Ardından ayar ayağını çeyrek tur daha dışarı çeviriniz.

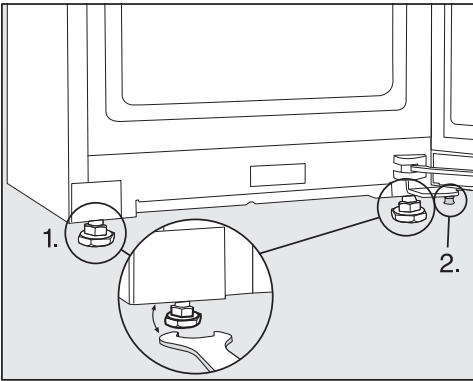

- Şarap dolabını bir su terazisi ve birlikte verilen somun anahtarı ile teraziye alınız ve cihaz kapısını destekleyiniz.

1. Ön ayar ayaklarını ayarlayınız.
2. Ek ayar ayağını, zemine değecek konuma gelene kadar çevirerek dışarı çıkarınız. Ardından ayar ayağını çeyrek tur daha dışarı çeviriniz.

Şarap dolabının bir mutfak ünitesine entegre edilmesi

Şarap dolabının etrafına mutfak dolapları kurulabilir.

Enerji tüketimi, cihazın arka yüzü ile duvar arasında 25 mm mesafe olacak şekilde belirlenmiştir. Duvara olan mesafe 25 mm'den azsa, şarap cihazının işlevselliği korunur, ancak enerji tüketimi biraz artar. Ayrıca, yüksek ortam sıcaklıklarında yoğunlaşma oluşabilir.

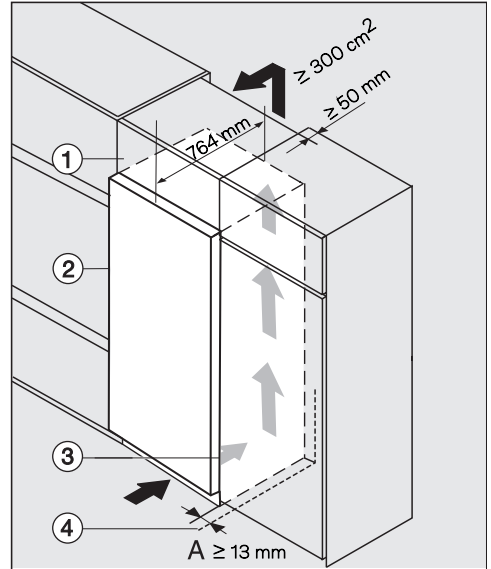

- ① Duvar dolabı
- ② Şarap dolabı, kapı derinliği = 75 mm
- ③ Mutfak dolabı
- ④ Duvar

Kurulum



Yetersiz havalandırma sonucu yangın ve hasar tehlikesi.

Şarap dolabı yeterli havalandırılmadığında, kompresör daha sık devreye girip daha uzun bir süre çalışır. Bu durum enerji tüketiminin artmasına ve kompresörün aşırı ısınmasına sebep olabilir, bu da kompresörün bozulmasına yol açabilir.

Şarap dolabının yeterince hava almasına dikkat ediniz.

Belirtilen havalandırma açıklıklarına mutlaka uyunuz.

Havalandırma ve hava tahliye açıklıklarının önü kapanmamalı veya açıklıklar kapatılmamalıdır.

Ayrıca bu açıklıkların düzenli olarak tozdan arındırılması gerekir.

Havalandırma kesitleri ne kadar büyük olursa, kompresör de o kadar enerji tasarruflu çalışır.

- Şarap dolabını mutfak dolabının yanına yerleştiriniz.
- Cihazın ön paneli mutfak dolabının ön panelinden en az kapı derinliği kadar önde durmalıdır. Bu şekilde cihaz kapısı sorunsuz bir şekilde açılıp kapatılabilir.
- Şarap dolabının bir duvarın ④ yanına kurulması durumunda, menteşe tarafında duvar ④ ve şarap dolabı ② arasında asgari bir mesafe (A) bırakılmalıdır.
- Şarap dolabını mutfak ünitesinin yüksekliği ile aynı hizaya getirmek için şarap dolabının üstüne uygun bir duvar dolabı ① monte edilebilir.

Duvar dolabının genişliği boyunca 50 mm derinliğinde bir hava çıkış kanalı mevcut olmalıdır.

Isınan havanın engellenmeden çıkabilmesi için oda tavanının altındaki havalandırma açıklığı en az 300 cm² olmalıdır.

Cihaz ölçüleri

Kurulum ölçüleri/Üstten görünüm

Tüm ölçüler mm olarak verilmiştir.

Şarap dolabının doğru çalışması, belirtilen havalandırma açıklıklarına uyulduğu sürece sağlanabilir.

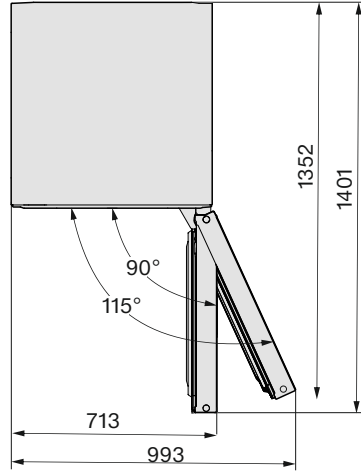
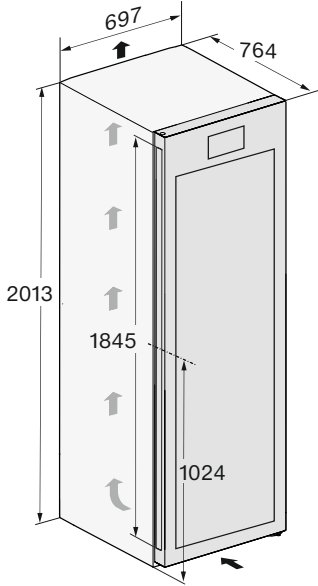

Kurulum

Bağlantılar

Tüm ölçüler mm olarak verilmiştir.

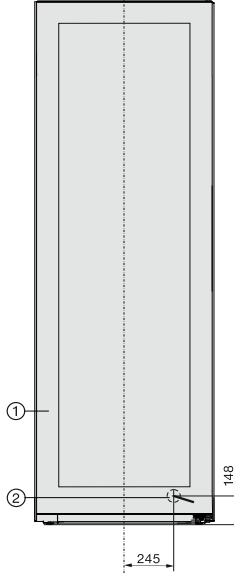

- ① Önden görünüm
- ② Güç kablosu, uzunluk = 2.000 mm
Daha uzun bir güç kablosu Miele yetkili servisinden edinilebilir.

Elektrik bağlantısı

Şarap dolabı, sadece cihaz ile birlikte verilen güç kablosuyla topraklı bir prize bağlanmalıdır.

Şarap dolabını prize erişim mümkün olacak şekilde yerleştiriniz. Prize kolayca erişim mümkün değilse, kurulum yerinde tüm kutuplar için bir yalıtım donanımı bulunmasını sağlayınız.

⚠ Aşırı ısınma sonucu yangın tehlikesi.

Şarap dolabının çoklu priz ve uzatma kablosu üzerinden çalıştırılması kablunun aşırı yüklenmesine sebep olabilir.

Güvenlik sebeplerinden dolayı çoklu priz ve uzatma kablosu kullanmayın.

Elektrik tesisatı, VDE 0100 standardına uygun olmalıdır.

Güvenlik sebeplerinden dolayı şarap dolabının elektrik bağlantısı için elektrik tesisatında,  tipi bir kaçak akım rölesinin (RCD) kullanılmasını tavsiye ederiz.

Hasarlı bir güç kablosu, sadece aynı türden özel bir güç kablosu ile değiştirilmelidir (Miele yetkili servisinden edinilebilir). Güvenlik sebeplerinden dolayı güç kablosu, sadece Miele tarafından yetkilendirilmiş uzman bir teknisyen veya Miele yetkili servisi tarafından değiştirilmelidir.

Anma gücü ve uygun sigorta değerlerine dair bilgiler bu kullanım kılavuzunda veya tip etiketinde verilmiştir. Bu verileri kurulum yerindeki elektrik bağlantısı verileri ile karşılaştırınız. Şüphe halinde bir elektrik teknisyenine danışınız.

Bağımsız veya şebeke senkronizasyonu olmayan bir enerji besleme sisteminde (örneğin mikro şebekeler, yedekleme sistemleri) kesintili veya kesintisiz işletim mümkündür. Bu türden bir işletim

için enerji besleme sisteminin, EN 50160 standardı gerekliliklerini veya benzeri gereklilikleri karşılaması zorunludur.

Ev elektrik tesisatında ve bu Miele ürününde öngörülen koruyucu tedbirler, fonksiyon ve çalışma şekli bakımından mikro şebeke işletiminde veya şebeke senkronizasyonu olmayan işletimde de sağlanmalı veya tesisatta eşdeğer tedbirler uygulanmalıdır. Bunlar, örneğin güncel VDE-AR-E 2510-2 yayınında açıklanmıştır.

Bağlantı ölçüleri

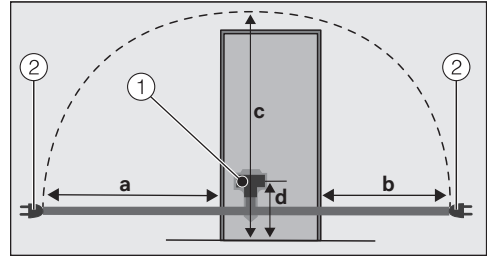

Cihazın/şarap dolabının arka paneli

- ① Cihaz konektörü
- ② Elektrik fişi

a	b	c	d
1.750 mm	1.350 mm	2.100 mm	200 mm

Şarap dolabının elektrik bağlantısı

■ Cihaz konektörünü takınız.

Cihaz konektörünün yerine düzgün oturmasına dikkat ediniz.

■ Şarap dolabının elektrik fişini prize takınız.

Şarap dolabı artık elektrik şebekesine bağlanmıştır.

Bilgiler

Uygunluk Beyanı

Miele, bu şarap dolabının 2014/53/AB Direktifine uygun olduğunu beyan eder.

AB Uygunluk Beyanı'nın tam metni aşağıdaki internet adreslerinden birinden edinelebilir:

- miele.com.tr adresinde Ürünler/Karşıdan İndirmeler sayfasından
- <https://miele.com.tr/kilavuzlar> adresindeki Servis, Bilgi talebi sayfasından ürün adı veya seri numarası girilerek

Frekans bandı	2,4000 GHz – 2,4835 GHz
Maksimum iletim gücü	<100 mW

İletişim modülünün kullanımı ve kumandası için Miele, kendi yazılımlarını ya da Açık Kaynak lisans koşulları kapsamında olmayan üçüncü taraf yazılımlarını kullanmaktadır. Bu yazılımlar/yazılım bileşenleri telif hakları ile korunur. Miele'nin ve üçüncü tarafların telif haklarına saygı gösterilmesi gerekmektedir.

Ayrıca cihaza entegre edilmiş iletişim modülünde Açık Kaynak lisans koşulları bağlamında aktarılabilir olan yazılım bileşenleri de mevcuttur. İlgili telif hakkı bildirimleriyle birlikte, mevcut Açık Kaynak bileşenlerine, geçerli lisans koşullarının kopyalarına ve diğer bilgilere, bir web tarayıcısı üzerinden IP ile yerel olarak ([http\[s\]://<ip adresi>/Licenses](http[s]://<ip adresi>/Licenses)) ulaşabilirsiniz. Orada ifade edilen Açık Kaynak lisans koşullarıyla ilgili yükümlülük ve garanti düzenlemeleri, sadece ilgili hak sahipleriyle ilgili olarak geçerlidir.

Satış ve Pazarlama Şirketinin Adresi:

Miele Elektrikli Aletler Dış Ticaret ve Pazarlama Ltd. Şti
Fatih Sultan Mehmet Mah. Poligon Cad. Buyaka 2 Sitesi
C Kule 2. Blok, No.8/B Kat 1
34771 Tepeüstü-Ümraniye / İstanbul
Türkiye

Müşteri Hizmetleri: 444 11 22

E-Mail: info@miele.com.tr

İnternet: www.miele.com.tr

EEE yönetmeliğine uygundur

Üretici Adresi:

Almanya
Miele & Cie. KG
Carl-Miele-Straße 29
33332 Gütersloh

KWT 4999 ...

tr-TR

M.-Nr. 12 546 770 / 02 / 002