

Brugs- og monteringsanvisning Køle-/fryseskab



Læs venligst denne brugs- og monteringsanvisning inden opstilling, installation og ibrugtagning. Herved beskyttes personer, og skader på produktet undgås.

Indhold

Råd om sikkerhed og advarsler	4	Produktfunktioner	32
Miljøbeskyttelse	13	SuperCool&AirClean 	32
Sådan spares der energi:.....	14	SuperFrost 	32
Installation	15	Køle-/fryseskabet indrettes	33
Opstillingssted	15	Maks. fyldningsvægt	33
Krav til ventilation	16	Dørhylde(r)ne/flaskehylden i dø- ren tages ud og flyttes	33
Køle-/fryseskabet opstilles	17	Holderen i flaskehylden i døren/ flaskehylden flyttes.....	33
Køle-/fryseskabet justeres	17	Hylde(r)ne tages ud eller flyttes....	34
Justering af køle-/fryseskabsdøren .	18	Skuffer i kølezone(n)en tages ud	34
Justering af fryseskabsdøren.....	19	Skuffer sættes ind i kølezone(n)en ...	35
Eltilslutning	19	Fryseskuffen/Freeze&Cool- skuffen tages ud	35
Mål.....	21	Fryseskuffe/Freeze&Cool skuffe sættes i	35
Indbygget mellem køkkenmodu- ler	23	Glaspladen tages ud	35
Opstilling ved siden af en væg...	24	Glaspladen sættes i	36
Lær dit produkt at kende	25	Medfølgende tilbehør	36
Display	27	Ekstra tilbehør.....	37
Indstillings-mode 	28	Ibrugtagning	38
Party-mode 	28	Inden første brug.....	38
Holiday-mode 	28	Køle-/fryseskabet tilsluttes	38
Låsefunktion 	28	Kulfilter (AirClean-system) an- bringes i kølezone(n)en	38
Køle-/fryseskabet slukkes 	28	Køle-/fryseskabet tændes.....	40
Sabbat-mode 	29	Netværkstilslutning.....	40
Information om sabbat-mode 	29	Krav til netværkstilslutning	40
Tidsrum indtil døralarmen lyder 	29	Scan & Connect udføres	41
Netværksforbindelse 	29	Køle-/fryseskabet slukkes.....	41
Tastelyd 	29	Kølezone, frysezone eller Freeze&Cool-zonen slukkes se- parat	41
Alarm- og signallyde 	29	Kølezone(n), frysezone(n)en eller Freeze&Cool-zonen tændes igen separat.....	41
Displaylysstyrke 	29	Ved længere fravær	42
Temperatureenhed °C/°F.....	29		
Demo-mode 	29		
Standardindstillinger 	29		
Informationer om køle-/fryse- skabet 	29		
Indikator for kulfilter (AirClean system) 	30		
Rengørings-mode 	30		
Sikkerhed	30		
Temperaturalarm i frysezone(n)en....	30		
Døralarm	31		

Betjening	43	Tilbehør tages ud og skilles ad til rengøring.....	58
Temperaturdisplay.....	43	Flaskehylden i døren skilles ad ...	58
Mulige temperaturindstillinger i kølezonen.....	43	Skuffelåget tages ud for rengøring og sættes i igen.....	59
Mulige temperaturindstillinger i frysezone.....	43	Køle-/fryseskabets front og sidevægge rengøres.....	60
Mulige indstillingsværdier for temperaturen i Freeze&Cool-zonen.....	44	Tætningslisten i døren rengøres.....	60
Temperaturen indstilles i kølezoneerne.....	44	Ventilationsåbninger rengøres.....	60
Aktivering af SuperCool&AirClean ❄️.....	44	Efter rengøring.....	60
Deaktivering af SuperCool&AirClean ❄️.....	44	Småfejl udbedres	62
Aktivering af SuperFrost ❄️.....	44	Lys.....	70
Deaktivering af SuperFrost ❄️.....	45	Støjårsager.....	70
Opbevaring af madvarer i køleskabet.....	45	Service / Garanti	72
Forskellige køleområder.....	45	Kontakt i tilfælde af fejl.....	72
Skal madvarer opbevares indpakket eller uindpakket?.....	46	EPREL- database.....	72
Opbevaring af madvarer i DailyFresh-skuffen.....	46	Miele Service.....	72
DailyFresh-skuffe.....	46	Informationer	75
Opbevaring af madvarer i Freeze&Cool-zonen.....	47	Konformitetserklæring.....	75
Valg af korrekt indstilling.....	47	Ophavsrettigheder og licenser.....	75
Opbevaringsanbefaling for Freeze&Cool-zonen.....	47		
Indfrysning og opbevaring af friske madvarer.....	48		
Indstillinger tilpasses	50		
Rengøring og vedligeholdelse	57		
Afrimning.....	57		
Rengøringsmidler.....	57		
Køle-/fryseskabet forberedes til rengøring.....	57		
Indvendig rengøring.....	58		
Rengøring af tilbehør i hånden eller i opvaskemaskine.....	58		

Råd om sikkerhed og advarsler

Køle-/fryseskabet opfylder de foreskrevne sikkerhedsbestemmelser. U hensigtsmæssig brug kan dog medføre skader på personer og ting.

Læs venligst den medfølgende brugs- og monteringsanvisning grundigt, inden køle-/fryseskabet tages i brug. De indeholder vigtige anvisninger om indbygning, sikkerhed, brug og vedligeholdelse. Herved beskyttes personer, og skader på køle-/fryseskabet.

I overensstemmelse med norm IEC 60335-1 gør Miele udtrykkeligt opmærksom på, at alle tilgængelige informationer om installation af køle-/fryseskabet samt råd om sikkerhed og advarsler ubetinget skal læses og følges.

Miele kan ikke gøres ansvarlig for skader, der er opstået, fordi disse anvisninger ikke er blevet fulgt.

Opbevar brugs- og monteringsanvisningen. Giv brugs- og monteringsanvisningen videre til en eventuel senere ejer.

Retningslinjer vedrørende brugen

- ▶ Køle-/fryseskabet er beregnet til anvendelse i en almindelig husholdning og på husholdningslignende opstillingssteder som fx
 - butikker, kontorer og lignende arbejdspladser
 - landbrugsbedrifter
 - til kundebrug på hoteller, moteller, pensionater o.l.
- Køle-/fryseskabet er ikke beregnet til udendørs brug.

- ▶ Brug kun køle-/fryseskabet til køling og opbevaring af madvarer samt til opbevaring af dybfrostvarer, frysning af friske madvarer og fremstilling af is.

Al anden anvendelse er på egen risiko.

- ▶ Køle-/fryseskabet er ikke egnet til opbevaring og køling af medikamenter, blodplasma, laboratoriepræparater eller lignende stoffer eller produkter, der hører ind under medicindirektivet. Forkert anvendelse af køle-/fryseskabet kan medføre, at de opbevarede varer får skader eller bliver fordærvet. Desuden er køle-/fryseskabet ikke egnet til anvendelse på opstillingssteder, hvor der er fare for eksplosion. Miele hæfter ikke for skader, der er opstået på grund af forkert brug eller betjening.

► Personer (inkl. børn), der på grund af begrænsninger i fysisk eller psykisk formåen eller på grund af manglende erfaring eller uvidenhed ikke er i stand til at betjene køle-/fryseskabet sikkert, må ikke anvende det uden opsyn.

Disse personer må kun anvende køle-/fryseskabet uden opsyn, hvis de er informeret om dets funktioner, så de kan betjene det sikkert, og hvis de forstår de farer, der kan opstå ved forkert betjening.

Børn i huset

► Børn under 8 år skal holdes væk fra køle-/fryseskabet, medmindre der holdes konstant opsyn med dem.

► Børn på 8 år eller derover må kun bruge køle-/fryseskabet uden opsyn, hvis de er informeret om dets funktioner, så de kan betjene det sikkert, og hvis de forstår de farer, der kan opstå ved forkert betjening.

► Børn må ikke rengøre eller vedligeholde køle-/fryseskabet uden opsyn.

► Hold altid øje med børn, der opholder sig i nærheden af køle-/fryseskabet. Lad dem aldrig lege med køle-/fryseskabet.

► Risiko for kvælning. Børn kan under leg vikle sig ind i emballagematerialer (fx folier) eller trække emballagematerialet over hovedet og blive kvælt. Opbevar emballagedele uden for børns rækkevidde.

Teknisk sikkerhed

► Kølemiddelkredsløbet er kontrolleret for tæthed. Køle-/fryseskabet overholder de relevante sikkerhedsbestemmelser samt de gældende EU-retningslinjer.



Hvis kølekredsløbet er beskadiget: Kølemiddel og olie kan slippe ud og antændes.

► Advarsel: Brandfare/brændbare materialer. Dette symbol findes på kompressoren og gør opmærksom på brændbare materialer. Fjern ikke dette mærkat.

Råd om sikkerhed og advarsler

Det indeholdte kølemiddel (oplysninger på typeskiltet) er miljøvenligt, men brandfarligt.

Anvendelse af dette miljøvenlige kølemiddel fører til delvis forhøjelse af driftslydene. Ud over lyde fra kompressoren kan der forekomme strømningslyde fra hele kølekredsløbet. Dette kan desværre ikke undgås, men har ingen indflydelse på køle-/fryseskabets funktion.

Sørg for, at ingen dele i kølekredsløbet bliver beskadiget under transport og ved indbygning/opstilling af køle-/fryseskabet. Sprøjtning af kølemiddel kan forårsage øjenskader, og kølemiddel, der slipper ud, kan antænde.

Ved beskadigelser:

- Undgå alle former for åben ild.
- Afbryd strømmen til køle-/fryseskabet.
- Sørg for udluftning i nogle minutter af rummet, hvor køle-/fryseskabet står.
- Kontakt Miele Service (kontaktinformation findes på omslaget).

► Jo mere kølemiddel, der er i et køle-/fryseskab, desto større skal det rum være, hvori det opstilles. I tilfælde af lækage kan der i små rum dannes en brændbar gas-/luftblanding. Rummet skal være min 1 m³ pr. 8 g kølemiddel. Mængden af kølemiddel står på typeskiltet indvendigt i køle-/fryseskabet.

► Hvis ventilationsåbningerne er tildækket eller blokeret, kan der dannes en brændbar gas-luft-blanding, hvis kølekredsløbet beskadiges. Overhold altid de angivne ventilationsåbninger-/arealer. Ventilationsåbningerne må ikke tildækkes eller lukkes.

► De tilslutningsdata (sikring, frekvens, spænding), der er angivet på køle-/fryseskabets typeskilt, skal ubetinget stemme overens med de eksisterende forhold på opstillingsstedet, så der ikke opstår skader på køle-/fryseskabet. Kontroller dette før tilslutning. I tvivlstilfælde bør man kontakte en elinstallatør.

► Køle-/fryseskabets elektriske sikkerhed kan kun garanteres, når der er etableret forskriftsmæssig jordforbindelse. Denne grundlæggende sikkerhedsforanstaltning skal være i orden. I tvivlstilfælde bør elinstallationen kontrolleres af en fagmand.

► Midlertidig eller permanent tilslutning til et selvforsynende eller ikke-netværkssynkront energiforsyningssystem (såsom stand-alone netværkssystemer, backup-systemer) er mulig. Forudsætning for tilslutning er, at energiforsyningssystemet opfylder kravene i EN 50160 eller tilsvarende.

Beskyttelsesforanstaltningerne i husinstallationen og i Miele-produktet skal også sikres med hensyn til deres funktion og driftsform ved tilslutning til stand-alone netværkssystemer eller ved ikke-netværkssynkron drift, eller de skal erstattes af tilsvarende foranstaltninger i installationen. Som eksempelvis beskrevet i den aktuelle version af VDE-AR-E 2510-2.

► Stikkontakten skal være let tilgængelig og skal så vidt muligt ikke være anbragt bag køle-/fryseskabet.

► Hvis tilslutningsledningen er beskadiget, skal køle-/fryseskabet straks tages ud af stikkontakten. Kontakt Miele Service.

► En beskadiget tilslutningsledning må kun udskiftes med en speciel tilslutningsledning af samme type (kan købes i Miele's webshop eller ved henvendelse til vores kundecenter). Af sikkerhedsmæssige grunde må ledningen kun udskiftes af Miele Service eller en anden uddannet fagmand.

► Multistikdåser og forlængerledninger giver ikke den nødvendige sikkerhed (risiko for brand) og bør derfor ikke anvendes ved tilslutning af køle-/fryseskabet.

► Hvis de spændingsførende dele eller nettilslutningsledningen udsættes for fugt, kan der opstå kortslutning. Opstil derfor ikke køle-/fryseskabet i områder med fugt eller vandsprøjt (fx garager, vaskekældre etc.).

► Dette køle-/fryseskab må ikke anvendes på ikke-stationære opstillingssteder (fx skibe).

► Et beskadiget køle-/fryseskab kan betyde fare for sikkerheden. Kontroller derfor køle-/fryseskabet for synlige skader, inden det opstilles. Tag aldrig et beskadiget køle-/fryseskab i brug.

► Brug kun køle-/fryseskabet i indbygget tilstand af hensyn til sikkerheden.

► Køle-/fryseskabet skal være afbrudt fra elnettet under installation, vedligeholdelse og reparation. Det er kun afbrudt fra elnettet, når en af følgende betingelser er opfyldt:

Råd om sikkerhed og advarsler

- sikringerne i installationen er slået fra, eller
 - skruesikringerne i installationen er skruet helt ud, eller
 - stikket er trukket ud. Træk ikke i ledningen på tilslutningsledninger med netstik, men i stikket, når køle-/fryseskabet skal afbrydes fra elnettet.
- ▶ Vedligeholdelsearbejde eller reparationer foretaget af ukyndige kan medføre betydelig risiko for brugeren, og producenten kan ikke gøre ansvarlig for skader som følge heraf. Installations- og vedligeholdelsearbejde eller reparationer må kun udføres af en uddannet fagmand eller af Miele Service.
- ▶ Reparation af køle-/fryseskabet inden garantiens udløb bør kun foretages af Miele Service eller en anden uddannet fagmand, da eventuelle efterfølgende skader ellers ikke er omfattet af Miele's garanti.
- ▶ Vi anbefaler at udskifte defekte komponenter med originale reservedele. Ved korrekt montering af originale reservedele garanterer Miele, at sikkerhedskravene opfyldes i fuldt omfang og omfattes af Miele's garanti.
- ▶ Dette køle-/fryseskab er på grund af specielle krav (fx mht. temperatur, fugtighed, kemisk resistens, slidstyrke og vibration) udstyret med en speciel pære. Pæren må kun anvendes til det påtænkte formål. Pæren er ikke egnet til oplysning af rum. Af sikkerhedsmæssige grunde må udskiftning kun foretages af Miele Service eller en anden uddannet fagmand. Dette køle-/fryseskab indeholder flere lyskilder, som min. er energieffektivitetsklasse G.

Installation

- ▶ Køle-/fryseskabet er meget tungt og har tendens til at vippe forover, når dørene er åbnet/skufferne trukket ud:
- Transporter eller flyt køle-/fryseskabet med mindst 2 personer.
 - Opstil køle-/fryseskabet med mindst 2 personer.
 - Lad aldrig køle-/fryseskabet være uden opsyn under installationen.
 - Juster køle-/fryseskabet via benene, så det står fast og i vater. Sørg for, at det ekstra ben på det nederste hængselbeslag hviler på gulvet.
- ▶ Bær altid beskyttelseshandsker ved transport og indbygning af køle-/fryseskabet.

Den daglige brug

- ▶ Køle-/fryseskabet er beregnet til en bestemt klimaklasse (omgivelsestemperaturområde), hvis grænser absolut skal overholdes. Klimaklassen står på typeskiltet inde i køle-/fryseskabet. En lavere omgivelsestemperatur medfører, at kompressoren står stille i længere tid, så køle-/fryseskabet ikke kan opretholde den nødvendige temperatur.
- ▶ Ventilationsåbningerne må ikke tildækkes eller lukkes. Så er der ikke længere garanti for en ordentlig luftstrøm. Energiforbruget stiger, og komponenter kan blive beskadiget som følge heraf.
- ▶ Fare for beskadigelse på grund af fedt- eller olieholdige madvarer. Hvis der opbevares fedt- eller olieholdige madvarer i køle-/fryseskabet eller køle-/fryseskabets dør, skal man sørge for, at eventuelt fedt eller olie, der løber ud, ikke kommer i berøring med køle-/fryseskabets plastdele. Der kan opstå spændingsrevner i plastbelægningen.
- ▶ Brand- og eksplosionsfare på grund af antændelige gasblandinger. Opbevar aldrig eksplosive stoffer eller produkter med brændbare drivgasser (fx spraydåser) i køle-/fryseskabet! Antændelige gasblandinger kan forårsage brandfare pga. de elektriske komponenter. Disse spraydåser kan genkendes på det påtrykte indhold eller et flammesymbol. Udtrængende gas kan antændes af elektriske komponenter.
- ▶ Risiko for eksplosion. Brug aldrig elektriske apparater i køle-/fryseskabet (fx til fremstilling af softice). Det kan forårsage gnistdannelse.
- ▶ Risiko for at komme til skade og for beskadigelse. Opbevar aldrig dåser og flasker med kulsyreholdige drikkevarer eller med væsker, der kan fryse, i frysezonen. Dåser og flasker kan eksplodere. Risiko for kvæstelser og beskadigelse! Dåserne eller flaskerne kan eksplodere.
- ▶ Risiko for at komme til skade og for beskadigelse. Flasker, der lægges i frysezonen til lynafkøling, skal tages ud senest efter en time. Flaskerne kan eksplodere.
- ▶ Risiko for at komme til skade. Rør ikke frysevarerne og metaldele med våde hænder. Hænderne kan fryse fast.
- ▶ Risiko for at komme til skade. Tag aldrig isterninger eller is - specielt ikke vandis - direkte fra fryseskabet ind i munden. På grund af den meget lave temperatur kan læber og tunge fryse fast.
- ▶ Let eller helt optøede madvarer må aldrig genfryses. Brug dem så hurtigt som muligt, da de ellers mister næringsværdi og fordærves. Kogt eller stegt kan de optøede madvarer dog genfryses.

Råd om sikkerhed og advarsler

- ▶ Der kan være risiko for madforgiftning ved at spise madvarer, der har ligget for længe i køle-/fryseskabet. Hvor længe madvarerne kan opbevares i køle-/fryseskabet afhænger af mange faktorer, som fx hvor friske de er, og af kvaliteten samt af temperaturen i køle-/fryseskabet. Vær opmærksom på fødevarerproducenternes opbevaringsanvisninger og datomærkning!
- ▶ For at madvarerne kan gennemfryses hurtigst muligt, må den maksimale frysekapacitet ikke overskrides. Den maksimale frysekapacitet i løbet af 24 timer fremgår af typeskiltet "Frysekapacitet ...kg/24 t".

Produkter i rustfrit stål:

- ▶ Klæb ikke notespapir (fx post-it), transparent tape, afdækningstape eller andre klæbemidler på stålfladerne. Stålfladerne vil blive beskadiget af klæbemidlet og miste den beskyttende, smudsafvisende virkning.
- ▶ Overfladen er modtagelig for ridser. Selv magneter kan forårsage ridser.

Tilbehør og reservedele

- ▶ Vi anbefaler at anvende originalt Miele-tilbehør. Hvis andre dele monteres, kan reklamationsretten, garantien og/eller produktansvaret bortfalde.
- ▶ Miele's originale reservedele lagerføres i mindst 10 år og op til 15 år efter, at produktionen af dit køle-/fryseskab er ophørt.

Rengøring og vedligeholdelse

- ▶ Brug ikke olie eller fedt på dørlisten. Det gør den med tiden porøs.
- ▶ Advarsel Anvend ingen mekaniske eller andre hjælpemidler til fremskyndelse af afrimningen, hvis disse ikke er anbefalet af producenten,
- ▶ Brug aldrig et damprengøringsapparat til rengøring og afrimning af køle-/fryseskabet. Dampen kan trænge ind til de spændingsførende dele og medføre kortslutning.
- ▶ Spidse eller skarpe genstande kan beskadige køleelementerne, så køle-/fryseskabet ikke kan anvendes. Brug derfor aldrig spidse eller skarpe genstande til at
 - fjerne rim eller is med
 - løsne fastfrosne isbakker eller madvarer med.

▶ Brug aldrig en elektrisk varmekilde eller stearinlys til optøning. Plastdelene kan blive beskadiget.

▶ Brug ikke optøningsspray eller midler til afrimning. Brug ikke optøningsspray og midler til afrimning, da de kan danne eksplosive gasser, indeholde opløsnings- eller drivmidler, der er skadelige for plastdelene, eller være sundhedsskadelige.

Transport

▶ Transporter altid køle-/fryseskabet opretstående og i transportemballagen for at undgå skader.

▶ Risiko for at komme til skade og for beskadigelse. Transporter køle-/fryseskabet med hjælp fra en anden person, da det er meget tungt.

Bortskaffelse af et gammelt køle-/fryseskab

▶ Børn kan under leg lukke sig inde i køle-/fryseskabet og blive kvalt.

- Demonter dørene på køle-/fryseskabet.
- Tag skufferne ud.
- Lad hylderne blive i køle-/fryseskabet, så børn ikke let kan kravle ind.
- Gør låsen på det gamle køle-/fryseskab ubrugelig. Hermed forhindres, at legende børn kan spærre sig inde og komme i livsfare.

▶ Fare for elektrisk stød!

- Klip stikket af tilslutningsledningen.
- Klip tilslutningsledningen af det gamle produkt.

Bortskaf stikket og netttilslutningsledningen fra det gamle produkt.

▶ Under og efter bortskaffelse skal du sørge for, at køle-/fryseskabet ikke er placeret i nærheden af benzin eller andre brændbare gasser og væsker.

▶ Brandfare på grund af udtrængende olie eller kølemiddel.

Kølemidlet og olien er brændfarlige. Udtrængende kølemiddel eller olie kan antændes, hvis koncentrationen er høj nok, og den kommer i kontakt med en ekstern varmekilde.

Sørg under bortskaffelsen for, at kølekredsløbet ikke bliver beskadiget. Dette forhindrer ukontrolleret udslip af kølemiddel (oplysninger på typeskiltet) og olie.

Råd om sikkerhed og advarsler

► Kølemiddel kan ved uheld forårsage øjenskader! Sørg derfor for ikke at beskadige dele af kølesystemet, fx ved at

- stikke hul på kølemiddelkanalerne
- knække rørene
- kradse overfladebelægningen af.

Symbol på kompressoren (afhængig af model)

Denne advarsel er kun relevant ved genanvendelse af dele. Ved normal brug af køle-/fryseskabet er der ingen risiko.



► Olien i kompressoren kan være livsfarlig, hvis den sluges eller kommer i luftvejene.

Bortskaffelse af emballagen

Emballagen er udformet til håndtering af produktet og beskytter det mod transportskader. Emballagematerialerne er valgt med henblik på at muliggøre genanvendelse og korrekt affaldshåndtering.

Genbrug af emballagematerialer kan bidrage til at spare råstoffer og reducere affaldsmængder. Brug materialespecifikke indsamlings- og returneringsmuligheder for genbrugsmaterialer.

Bortskaffelse af det gamle produkt

Gamle elektriske og elektroniske produkter indeholder stadig værdifulde materialer. De indeholder imidlertid også bestemte stoffer, blandinger og komponenter, som er nødvendige for deres funktion og sikkerhed. Hvis disse bortskaffes sammen med husholdningsaffaldet eller behandles forkert, kan de skade den menneskelige sundhed og miljøet. Bortskaf derfor ikke det gamle produkt med husholdningsaffaldet.



Sørg for, at dit køle-/fryseskab ikke bliver beskadiget under transporten til bortskaffelsesstedet.

Det sikres således, at kølemidlet i kølekredsløbet og olien i kompressoren ikke kan sive ud.

Aflever i stedet for det gamle produkt på nærmeste officielle opsamlingssted for elektriske og elektroniske produkter eller på kommunens genbrugsstation. Det er kundens eget ansvar at sørge for at fjerne eventuelle personrelaterede data fra det produkt, der skal bortskaffes. Du er lovmæssigt forpligtet til at fjerne brugte batterier og akkumulatører, der ikke er fast indkapslet i produktet, samt pærer,

der kan fjernes uden at blive ødelagt. Aflever disse på et opsamlingssted/genbrugsstationen, hvor de kan indleveres uden omkostninger. Sørg for, at det gamle produkt opbevares utilgængeligt for børn, indtil det fjernes.

Miljøbeskyttelse

Sådan spares der energi:

- Opstillingssted** Køle-/fryseskabet skal ved højere rumtemperaturer køle hyppigere og forbruger derved mere energi. Derfor:
- Opstil køle-/fryseskabet i et godt ventileret rum.
 - Opstil ikke køle-/fryseskabet ved siden af en varmekilde (radiator, komfur).
 - Beskyt køle-/fryseskabet mod direkte sollys.
 - Sørg for en ideel omgivelsestemperatur omkring 20 °C.
 - Rengør regelmæssigt ventilationsåbningerne/-arealerne for støv.
- Temperaturindstilling** Jo koldere den indstillede temperatur er, desto højere bliver energiforbruget. Følgende indstillinger anbefales:
- Kølezone 4 °C
 - Frysezone -18 °C
- Brug** Når der lukkes varme ind, og luftcirkulationen hindres, øges energiforbruget. Derfor:
- Åbn altid kun køle-/fryseskabets dør/døre så kortvarigt som muligt. Sørg for at sortere madvarerne, så de er hurtigere at tage ud.
 - Luk køle-/fryseskabets dør/døre helt i, efter de har været åbnet.
 - Lad varme mad- og drikkevarer køle ned, inden mad- og drikkevarerne lægges ind i køle-/fryseskabet.
 - Ved anbringelse i køle-/fryseskabet skal madvarerne være pakket ind eller godt tildækket.
 - Hyldeerne må ikke overfyldes. Luften skal kunne cirkulere imellem dem.
 - Optø frysevarer i kølezone.
 - Placer skuffer, hylde og dørhylde som ved levering.
 - Hold en afstand på 30 mm mellem produktets bagside og væggen.

Opstillingssted

 Fare for brand og beskadigelse på grund af varmeafgivende produkter. Varmeafgivende produkter kan antændes og sætte ild til køle-/fryseskabet.

Tilslutningsledningen må ikke komme i kontakt med varmekilder.

Stil ikke varmeafgivende apparater såsom miniovne, dobbeltkogeplader eller toastmaskiner på køle-/fryseskabet.

 Risiko for brand og beskadigelse på grund af åbne flammer.

Åbne flammer kan sætte køle-/fryseskabet i brand.

Undgå åbne flammer, fx lys, i nærheden af køle-/fryseskabet.

 Risiko for brand og skader på grund af forkert installation.

Hvis stikket og tilslutningsledningen rører ved køle-/fryseskabets bagside, kan stik og tilslutningsledning blive beskadiget af vibrationer og forårsage kortslutning.

Stikket eller tilslutningsledninger må ikke berøre køle-/fryseskabet.

Tilslutningsledninger må ikke komme i klemme eller beskadiges.

Tilslut ikke andre produkter til stik-kontakterne bag på køle-/fryseskabet.

Anbring og anvend ikke multistikdåser, fordelingslister eller andre elektroniske enheder (halogentransformatorer) i det bageste område.

Gulvet på opstillingsstedet skal være plant og lige og skal have samme højde som det omkringliggende gulv.

 Fare for beskadigelse på grund af høj luftfugtighed.

Ved høj luftfugtighed kan der dannes kondensat på køle-/fryseskabets ydervægge.

Dette kondensvand kan medføre korrosion på ydervæggene.

For at forebygge dette anbefales det at opstille køle-/fryseskabet i et tørt rum med aircondition og/eller rum med tilstrækkelig ventilation.

Kontroller efter indbygning/opstilling, at køle-/fryseskabets dør/døre kan lukkes rigtigt, og at køle-/fryseskabet er indbygget/opstillet iht. anvisningerne. De anførte ventilationsåbninger-/arealer skal overholdes.

Vær ved opstilling af køle-/fryseskabet opmærksom på, at dets energiforbrug øges, hvis det opstilles lige ved siden af en radiator, et komfur, en ovn eller en anden varmekilde. Opstil det heller ikke et sted, hvor det udsættes for direkte sol. Højere omgivelsestemperaturer øger energiforbruget, da kompressoren kører i længere tid.

Et tørt og godt ventileret rum er velegnet.

Installation

Klimaklasse

Køle-/fryseskabet er beregnet til en bestemt omgivelsestemperaturområde (klimaklasse), hvis grænser absolut skal overholdes. Den klimaklasse, der gælder for dit køle-/fryseskab, fremgår af type-skiltet indvendigt.

Kompressoren kører mindre hyppigt ved lave omgivelsestemperaturer. Det kan give højere temperaturer i køle-/fryseskabet og give følgeskader.

Klimaklasse	Omgivelsestemperatur
SN	10 til 32 °C
N	16 til 32 °C
ST	16 til 38 °C
T	16 til 43 °C
SN-ST	10 til 38 °C
SN-T	10 til 43 °C

Krav til ventilation

⚠ Risiko for brand og skader på grund af utilstrækkelig ventilation. Hvis køle-/fryseskabet ikke er tilstrækkeligt ventileret, vil kompressoren starte oftere og køre i længere tid. Dette fører til øget energiforbrug og en højere driftstemperatur for kompressoren. Dette kan resultere i skader på køle-/fryseskabet. Sørg for tilstrækkelig ventilation omkring køle-/fryseskabet. Overhold altid de foreskrevne ventilationsåbninger. Ventilationsåbningerne må ikke tildækkes eller lukkes. Rengør ventilationsområderne regelmæssigt for at fjerne støv og snavs.

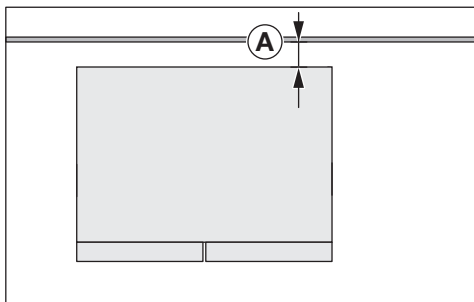

Energiforbruget blev bestemt med en afstand $\text{A} = 30$ mm mellem produktets bagvæg og væggen. Hvis afstanden til væggen er mindre end 30 mm, opretholdes køle-/fryseskabets funktionalitet, men energiforbruget stiger en smule. Der kan også dannes kondens ved høje omgivelsestemperaturer.

Luften på bagsiden af køle-/fryseskabet opvarmes. Derfor skal der være tilstrækkelig ventilation (se afsnittet Mål).

Køle-/fryseskabet opstilles

⚠ Risiko for at komme til skade og for beskadigelse, hvis køle-/fryseskabet vipper.

Hvis køle-/fryseskabet opstilles af en enkelt person, er der fare for at komme til skade og for beskadigelse.

Sørg for at være 2 personer om at opstille køle-/fryseskabet.

⚠ Risiko for beskadigelse af døren, hvis den trykkes ind.

Køle-/fryseskabets dør kan slå mod/ramme en væg og derved blive beskadiget.

Sørg for, at køle-/fryseskabet ikke kan støde mod en væg, fx ved at anvende dørstopperne af filt på væggen.

⚠ Risiko for beskadigelse af gulvet.

Flytning af køle-/fryseskabet kan medføre beskadigelser på gulvet.

Flyt køle-/fryseskabet forsigtigt på sarte gulve for ikke at beskadige gulvet.

For at gøre det nemmere at opstille køle-/fryseskabet er det på bagsiden understøret med transportgreb foroven og transporthjul forned (afhængig af model).

Køle-/fryseskabet skal være tomt, når det opstilles.

- Tilslut køle-/fryseskabet til elnettet, som beskrevet i afsnittet Eltilslutning.
- Flyt forsigtigt køle-/fryseskabet til opstillingsstedet.
- Placer køle-/fryseskabet med bagsiden vendt mod væggen, og overhold den nødvendige afstand.

Køle-/fryseskabet justeres

⚠ Risiko for beskadigelse og tilskadekomst, hvis køle-/fryseskabets døre falder ud, eller køle-/fryseskabet tipper.

Hvis de ekstra ben **2** ikke står stabilt på gulvet, kan dørene falde ud, eller køle-/fryseskabet kan vælte.

Brug den medfølgende gaffelnøgle til at skrue de justerbare ben ud, indtil de hviler stabilt på gulvet.

Skrue derefter de justerbare ben ud med yderligere en kvart omgang.

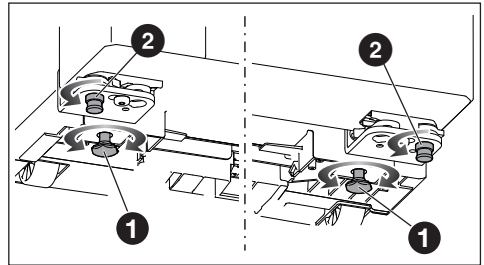

- Juster køle-/fryseskabet ved hjælp af et vaterpas og den medfølgende gaffelnøgle, og understøt desuden køle-/fryseskabet i det forreste område.
- Juster benene **1**, så køle-/fryseskabet står fast og i vater.
- Skru de ekstra ben så langt ud **2**, at benene hviler på gulvet. Skru derefter de justerbare ben ud med yderligere en kvart omgang.

Installation

Justering af køle-/fryseskabsdøren

Køle-/fryseskabets døre/skuffer er indstillet korrekt fra fabrikken. Hvis døråbningen eller afstanden mellem køledelen og frysedelen ikke flugter, kan du selv efterjustere dørene.

Juster køleskabsdøren på det øverste hængselbeslag som beskrevet nedenfor:

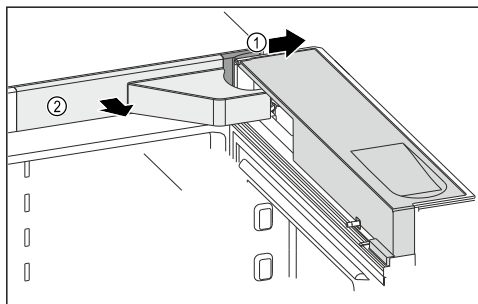

- Åbn døren.
- Tag afdækningerne ① og ② af.

⚠ Risiko for personskade, hvis døren til køle-/fryseskabsdøren falder ud.

Så snart du fjerner skrueene på dørhængslet helt, kan døren falde ud.

Løsn kun skrueene uden at fjerne dem helt. Hold døren godt fast.

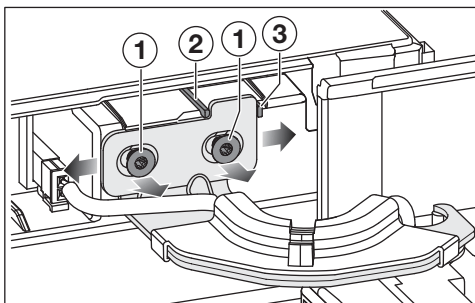

- Løsn skrueene ①.

Afhængigt af hvilken retning døren skal flyttes, skal den pågældende sikringsprop først fjernes.

- Fjern sikringsproppen ②, hvis du vil justere døren til venstre.
- Fjern sikringsproppen ③, hvis du vil justere døren til højre.
- Forskyd døren, indtil den ønskede position er nået.
- Stram skrueene ①.
- Sæt afdækningerne på.

Justering af frysekabsdøren

Dørene til køle-/frysekabet/udtræksvognen er justeret fra fabrikken.

Hvis den lodrette døråbning eller åbningen mellem køledelen og frysedelen ikke er jævn, kan du justere dørene/udtræksvognen.

Juster døren til frysekabet med det nederste beslag som beskrevet nedenfor:

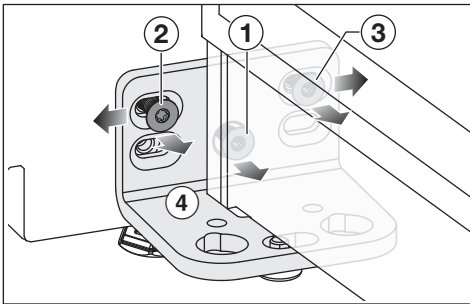

- Åbn døren.
- Fjern skruen ①. Skruen er ikke længere nødvendig.
- Løsn skruen ②.
- Løsn skruen ③ med en kort vinkelskruetrækker.
- Afhængigt af den ønskede position for køle-/frysekabsdøren forskydes døren til venstre eller højre ved hjælp af hængselbeslaget.
- Spænd skruerne ② og ③, så snart den ønskede position er nået.

Eltilslutning

Køle-/frysekabet leveres med et stik godkendt i EU, som dog ikke må anvendes i en dansk installation, da køle-/frysekabet derved ikke jordforbindes iht. Stærkstrømsbekendtgørelsen. Udskiftning til dansk stik skal foretages af en uddannet fagmand. Alternativt kan der anvendes en adapter til overgang mellem Schuko-stikprop og dansk jordingsystem. En sådan kan købes ved henvendelse til vores kundecenter (kontaktinformation findes på omslaget).

Opstil køle-/frysekabet, så stikkontakten er frit tilgængelig. Hvis stikkontakten ikke er frit tilgængelig, skal produktet kunne afbrydes på gruppeafbryderen.

⚠ Brandfare på grund af overopvarmning.

Hvis køle-/frysekabet anvendes med stikdåser eller forlængerledninger kan det medføre overbelastning af ledningerne.

Af sikkerhedsgrunde må der ikke anvendes stikdåser eller forlængerledning.

Den elektriske montering skal foretages af en uddannet fagmand i henhold til Stærkstrømsbekendtgørelsen.

Af sikkerhedsårsager anbefaler vi, at der anvendes et HPFI-relæ af typen  i husinstallationen til eltilslutning af køle-/frysekabet.

En beskadiget tilslutningsledning må kun udskiftes med en speciel tilslutningsledning af samme type (kan købes ved henvendelse til vores kundecenter). Af sikkerhedsmæssige grunde må ledningen kun udskiftes af Miele Service eller en anden uddannet fagmand.

Nominal effekt og sikring fremgår af denne brugsanvisning eller typeskiltet. Sammenlign disse oplysninger med da-

Installation

taene for eltilslutning på opstillingsstedet. I tvivlstilfælde bør man kontakte en uddannet el-fagmand.

Forbigående eller permanent tilslutning til et selvforsynende eller ikke-netværks-synkront energiforsyningssystem (såsom stand-alone netværkssystemer, backup-systemer) er mulig. Forudsætning for tilslutning er, at energiforsyningssystemet opfylder kravene i EN 50160 eller tilsvarende.

Beskyttelsesforanstaltningerne i husinstallationen og i Miele-produktet skal også sikres med hensyn til deres funktion og driftsform ved tilslutning til stand-alone netværkssystemer eller ved ikke-netværkssynkron drift, eller de skal erstattes af tilsvarende foranstaltninger i installationen. Som eksempelvis beskrevet i den aktuelle version af VDE-AR-E 2510-2.

Skal ekstrabeskyttes, jf. Stærkstrømsbekendtgørelsen.

Tilslutningsmål

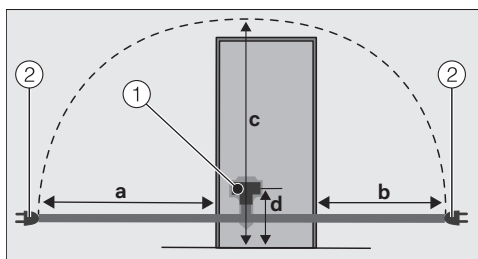

Bagsiden af køle-/fryseskabet

① Stik

② Stik

a = ca. 2.100 mm

b = ca. 1.300 mm

c = ca. 2.200 mm

d = ca. 148 mm

Køle-/fryseskabet tilsluttes

■ Sæt stikket i.

Sørg for, at stikket sidder rigtigt.

■ Sæt køle-/fryseskabets stik i stikkontakten (skal ekstrabeskyttes, jf. Stærkstrømsbekendtgørelsen).

Køle-/fryseskabet er tilkoblet elnettet.

Mål

Opstillingsmål

Alle mål er angivet i mm.

De angivne ventilationsåbninger-/arealer skal holdes fri for at garantere korrekt funktion af køle-/fryseskabet.

Energiforbruget blev udregnet med en afstand på 30 mm mellem produktets bagside og væggen. Hvis afstanden til væggen er mindre end 30 mm, opretholdes køle-/fryseskabets funktionalitet, men energiforbruget stiger en smule.

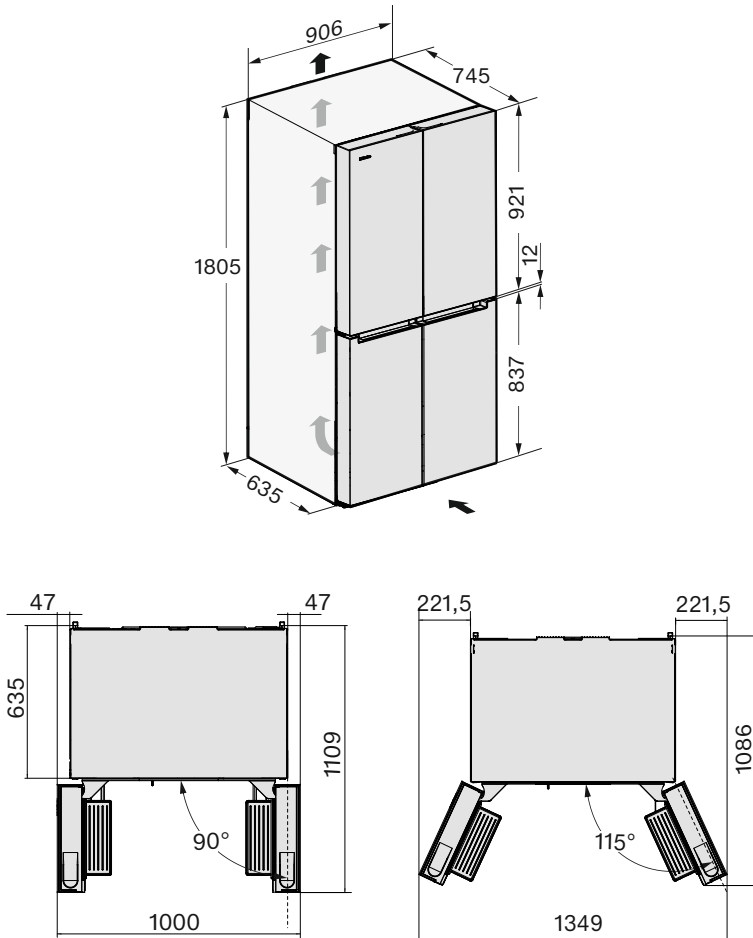

Installation

Tilslutninger

Alle mål er angivet i mm.

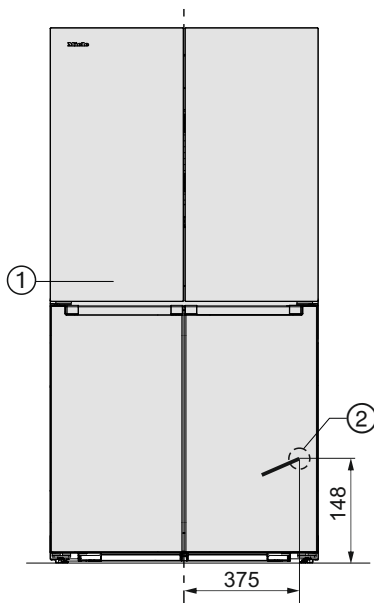

- ① Set forfra
- ② Tilslutningsledning, længde = 2.100 mm
En længere tilslutningsledning kan købes ved henvendelse til Miele Service (kontaktinformation findes på omslaget).

Indbygget mellem køkkenmoduler

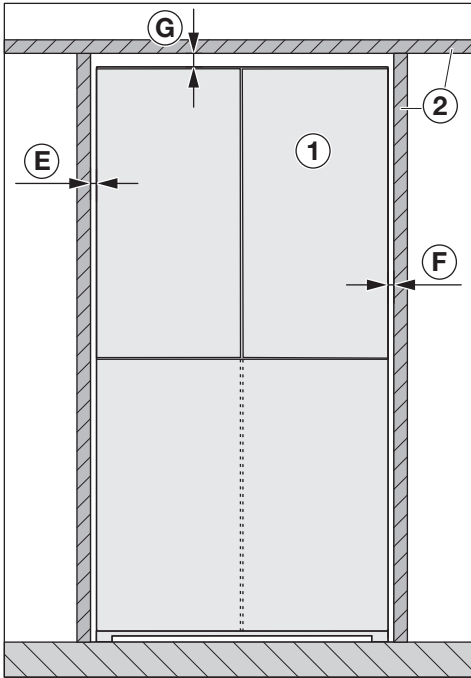

Set forfra

- ① Køle-/fryseskab
- ② Køkkenmoduler
- E min. 4 mm
- F min. 4 mm
- G min. 25 mm

⚠ Risiko for beskadigelse af døren(e).

Dørene til køle-/fryseskabet kan ikke åbnes tilstrækkeligt.

Køle-/fryseskabet ① skal rage ud over fronten på det tilstødende køkkenmodul ② med mindst målet B og dybden C af køle-/fryseskabsdøren.

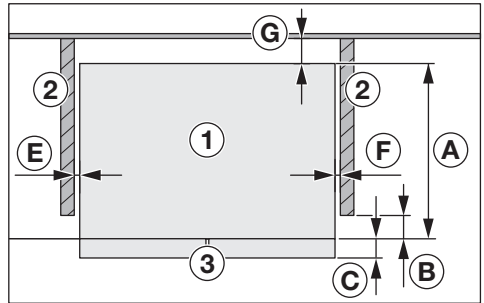

Set ovenfra

- ① Køle-/fryseskab
- ② Køkkenmoduler
- ③ Køle-/fryseskabsfront
- A 635 mm
- B 8 mm
- C 110 mm
- E min. 4 mm
- F min. 4 mm
- G min. 30 mm

Installation

Opstilling ved siden af en væg

⚠ Risiko for beskadigelse af døren(e).

Køle-/fryseskabets døre kan støde mod væggen og derved blive beskadiget.

Minimumsafstanden **E** mellem køle-/fryseskabet **1** og rummets væg **4** er påkrævet.

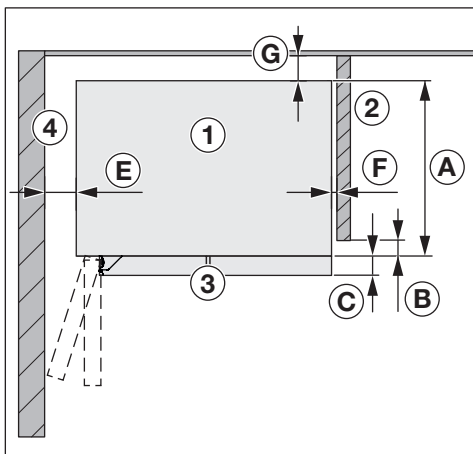

Set ovenfra

① Køle-/fryseskab

② Køkkenmoduler

③ Køle-/fryseskabsfront

④ Rumvæg

A 635 mm

B 8 mm

C 110 mm

E 100 mm (90° døråbningsvinkel)

E 220 mm (115° døråbningsvinkel)

F min. 4 mm

G min. 30 mm

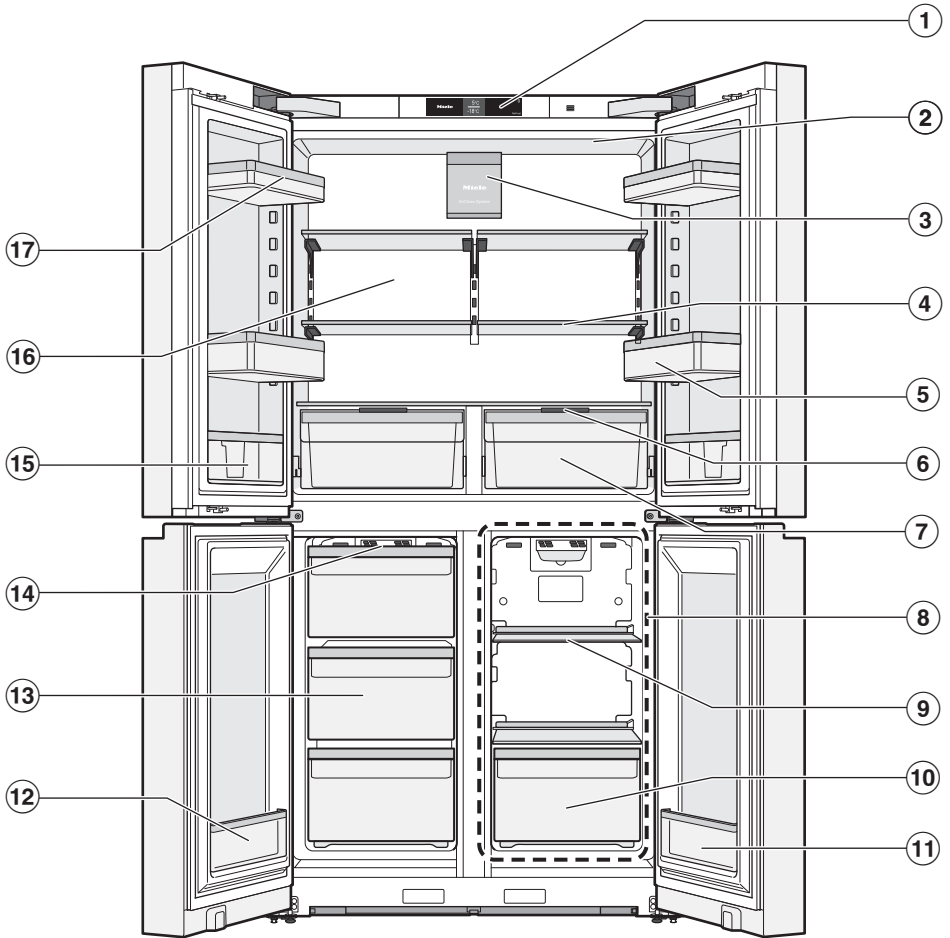

Lær dit produkt at kende

- ① Display
- ② Lys foroven
- ③ Ventilator med kulfilter (AirClean-system)
- ④ Hylde
- ⑤ Flaskehylde i døren med flytbar flaskeholder (skillevæg):
Stil store flasker og beholdere her. Flaskeholderen holdes bedre fast, når døren åbnes og lukkes.
- ⑥ Skuffelåg til indstilling af luftfugtigheden i DailyFresh-skuffen
- ⑦ DailyFresh-skuffe til grøntsager (med fugtighedsindstilling)
- ⑧ Freeze&Cool-zone (variabel temperaturzone):
Opbevar forskellige madvarer her ved temperaturer mellem -18 °C og +5 °C.
- ⑨ Hylde til Freeze&Cool-zonen
- ⑩ Freeze&Cool-skuffe (variabel temperaturzone)
- ⑪ Smal dørhylde:
Opbevar små madvarer her afhængigt af den indstillede temperatur.
- ⑫ Smal dørhylde:
Opbevar små madvarer her, fx urter.
- ⑬ Fryseskuffe
- ⑭ Ventilationskanaler:
Når du placerer madvarer i den pågældende zone, skal du sørge for, at ventilationskanalerne ikke er dækket.
- ⑮ Smal dørhylde med skydeholder:
Opbevar små madvarer som fx sennepstuber her.
- ⑯ Tør bagvæg til forhindring af kondensdannelse
- ⑰ Dørhylde

Display

Displayet kan blive ridset, hvis der anvendes spidse eller skarpe genstande som fx stifter.

Berør kun displayet med fingrene.

Hvis fingeren er kold, reagerer displayet muligvis ikke.



- ① Indikator demo-mode
(kun synlig, hvis funktionen demo-mode er tilkoblet)
- ② Visning af den ønskede temperatur for kølezonen, indstilling af temperaturen fra 3 °C til 9 °C, valg og fravalg af funktionen SuperCool&AirClean ❄️
- ③ Visning af den ønskede temperatur for frysezonen, indstilling af temperaturen fra -15 °C til -24 °C, til- og fravalg af funktionen SuperFrost ❄️
- ④ Visning af den ønskede temperatur for Freeze&Cool-zonen (variabel temperaturzone), indstilling af temperaturen fra -18 °C til +5 °C
- ⑤ Sensortast indstillings-mode ⚙️
Til valg af forskellige funktioner i indstillings-mode
- ⑥ Visning af forbindelsesstatus
(kun synlig, hvis der er konfigureret netværksforbindelse)

Lær dit produkt at kende

Indstillings-mode

Party-mode

Party-mode-funktionen anbefales især til hurtig nedkøling/indfrysning af store mængder friske madvarer eller drikkevarer, eller hvis der skal laves isterninger.

Når Party-mode er tilkoblet, aktiveres funktionerne SuperCool&AirClean  og SuperFrost  automatisk.

Tip: Aktiver Party-mode-funktionen ca. 4 timer, inden madvarerne lægges ind.

Party-mode-funktionen frakobles automatisk efter ca. 24 timer.



Ved strømafbrydelse frakobles Party-mode-funktionen.

Holiday-mode

Holiday-mode-funktionen anbefales, hvis man i forbindelse med fx en ferie ikke ønsker at slukke kølezonen helt eller ikke har brug for høj køleeffekt. Kølezonen kan hermed spare energi under brug.

Kølezonen og PerfectFresh-zonerne reguleres til en temperatur på 15 °C.

Frysezonen og Freeze&Cool-zonen forbliver tilkoblet ved den tidligere indstillede temperatur.

Tidligere aktiverede funktioner som fx Party-mode  eller SuperCool&AirClean  deaktiveres.

Ved denne middel kølezonetemperatur kan madvarer, der ikke er letfordævelige, blive i køle-/fryseskabet i længere tid, såfremt disse madvarer er **emballeret**.

Der opstår heller ikke lugt- og skimmeldannelse, som det kan forekomme i en slukket kølezone, når døren er lukket.

 Sundhedsfare på grund af indtagelse af fordærvede madvarer.

Hvis temperaturen i længere tid er over 4°C i kølezonen, kan madvarernes holdbarhed og kvalitet blive forringet.

Aktiver altid kun funktionen Holiday-mode i begrænset tid.

Opbevar ikke sarte og letfordævelige madvarer såsom frugt, grøntsager, fisk, kød og mælkeprodukter i kølezonen i denne periode.

Når der er slukket for funktionen, skal kølezonen rengøres og kulfiltrene regenereres.

Låsefunktion /

Når låsefunktionen er tilkoblet, beskytter den mod utilsigtet frakobling af køle-/fryseskabet og utilsigtede ændringer foretaget af fx børn.

Hvis man fx ønsker at ændre temperaturen, kan låsefunktionen deaktiveres kortvarigt i Indstillings-mode .

Køle-/fryseskabet slukkes

Se afsnittet Ibrugtagning, afsnit Køle-/fryseskabet slukkes.

Sabbat-mode

Køle-/fryseskabet kan indstilles på sabbat-mode, som understøtter religiøse skikke.

Når sabbat-mode er aktiveret, deaktiveres følgende midlertidigt:

- indvendigt lys
- alle akustiske og optiske signaler
- displayet
- en aktiv wi-fi-forbindelse
- påmindelser (fx AirClean-system - filterindikator): Det indstillede tidsinterval bibeholdes

Alle andre tilkoblede funktioner forbliver aktiverede.

Information om sabbat-mode

Sabbat-mode-versionen kan kaldes frem her.

Tidsrum indtil døralarmen lyder

Her kan tidsrummet for, hvornår døralarmen lyder efter åbning af døren/skuffen, indstilles.

Netværksforbindelse

Her kan netværksforbindelsen tilkobles for 1. gang, wi-fi deaktiveres og aktiveres eller netværkskonfigurationen nulstilles (se afsnittet Indstillinger tilpasses).

Tastelyd

Her kan tastelyden til- eller frakobles.

Alarm- og signallyde

Her kan lydstyrken for alarm- og signallyde (fx en døralarm eller fejlmelding) ændres. Eller alarm- og signallyde kan frakobles helt, hvis de generer.

Displaylysstyrke

Her kan displayets lysstyrke tilpasses lysforholdene på opstillingsstedet.

Temperaturenhed °C/°F

Her kan du indstille den ønskede temperaturenhed (°Celsius eller °Fahrenheit).

Demo-mode

Demo-mode kan anvendes af forhandlere til at præsentere køle-/fryseskabet, uden at kølingen er tilkoblet. Denne indstilling er ikke beregnet til private husholdninger.

Her kan demo-mode frakobles, hvis demo-mode er indstillet fra fabrikken (i displayet vises ).

Standardindstillinger

Her kan indstillingerne for køle-/fryseskabet stilles tilbage til standardindstilling.

Tip: Nulstil køle-/fryseskabets indstillinger, hvis køle-/fryseskabet skal bortskaffes eller sælges, eller hvis et brugt køle-/fryseskab tages i brug. Herved nulstilles netværkskonfigurationen også, så alle dine personlige oplysninger fjernes fra køle-/fryseskabet. Desuden kan en tidligere ejer ikke længere få adgang til køle-/fryseskabet.

Informationer om køle-/fryseskabet

Her kan modelbetegnelse og serienummer på køle-/fryseskabet kaldes frem.

Lær dit produkt at kende

Sørg for at have disse produktdata klar:

- til at integrere køle-/fryseskabet i dit wi-fi-netværk.
- ved melding af fejl til Miele Service (se afsnittet Service / Garanti).
- til aflæsning af oplysninger fra EPREL-databasen (se afsnittet Service / Garanti).

Indikator for kulfilter (AirClean system)

Filtrering af luften via Active AirClean-filteret sikrer, at luften holdes fri for støv og lugt.

Den gult lysende indikator for kulfilter  i displayet minder ca. hver 6. måned om, at kulfilteret skal regenereres.

Hvis kulfiltrene allerede er blevet regenereret 5 gange, vil indikatoren  lyse gult i displayet for at minde dig om at udskifte kulfiltrene.

Påmindelsesfunktionen kan aktiveres her.

Rengørings-mode

Funktionen rengørings-mode gør det lettere at rengøre kølezonen.

Lyset i kølezonen forbliver tændt, selv om kølezonen er slukket. Akustiske og optiske signaler er ligeledes slået fra.

Sikkerhed

Temperaturalarm i frysezone

Køle-/fryseskabet er udstyret med en temperaturalarm, så temperaturen i frysezone ikke kan stige ubemærket.

Hvis temperaturen når et for varmt temperaturområde, lyser  rødt i frysezonens temperaturdisplay.

Desuden lyder en alarm, indtil alarmtilstanden er ophørt, eller alarmen afbrydes inden da.

Hvornår en temperatur registreres som værende for varm eller kold, afhænger af den indstillede temperatur.

Det akustiske og optiske signal lyder i følgende situationer:

- Hvis temperaturen afviger for meget fra den indstillede temperatur i frysezone, når køle-/fryseskabet tændes.
- Hvis der strømmer for meget varm luft ind, mens frysevarerne omplaceres eller tages ud.
- Når en større mængde madvarer indfryses.
- Hvis der indfryses varme friske madvarer.
- Der har været en strømafbrydelse.
- Hvis køle-/fryseskabet er defekt.

 Sundhedsfare på grund af indtagelse af fordærvede madvarer.

Hvis temperaturen i frysezone i længere tid har været højere end -18°C , kan frysevarerne være lidt eller helt optøet. Herved afkortes madvarernes holdbarhed.

Kontroller, om frysevarerne er lidt eller helt optøet. Hvis det er tilfældet, skal madvarerne bruges så hurtigt som muligt eller forarbejdes (koges eller steges), inden de fryses ned igen.

Temperaturalarmen afbrydes

Inden temperaturalarmen frakobles, skal årsagen til temperaturalarmen findes og afhjælpes.

Hvis alarmen generer, kan den afbrydes.

- Tryk på symbolet .

Alarmen ophører, og symbolet  slukker.

Temperaturdisplayet for frysezonen blinker i ca. 1 minut for at vise den varmeste temperatur, der er målt indtil nu. Herefter vises den aktuelle temperatur.

Døralarm

For at forhindre energitab, når døren er åben, er køle-/fryseskabet udstyret med en døralarm. Opbevarede køleva-
rer er således beskyttet mod varmeindtrængning.

Hvis en dør står åben i længere tid, vises  i det pågældende temperaturdisplay med gult lys. Desuden lyder en alarm.

Tiden, indtil døralarmen aktiveres, kan tilpasses i indstillings-mode . Den akustiske alarm kan også frakobles.

Når døren lukkes, stopper alarmen, og  slukker i displayet.

Døralarmen afbrydes

- Tryk på symbolet .

Alarmen stopper, symbolet  slukkes, og det indvendige lys lyser konstant.

Hvis døren ikke lukkes, gentages døralarmen efter ca. 1 minut.

Lær dit produkt at kende

Produktfunktioner

SuperCool&AirClean ❄️

Med funktionen

SuperCool&AirClean ❄️ tilkoblet nedkøles **kølezonen** meget hurtigt til den laveste værdi (afhængig af omgivelsestemperaturen). Køle-/fryseskabet arbejder med størst mulig køleeffekt, og temperaturen falder.

Vælg denne funktion, hvis store mængder friske madvarer eller drikkevarer skal nedkøles hurtigt.

Hvis du hurtigt vil nedkøle store mængder ilagt mad eller drikke, skal du koble funktionen SuperCool&AirClean ❄️ til **umiddelbart før ilægning**.

Tip: Aktiver midlertidigt funktionen SuperCool&AirClean ❄️, hvis der opbevares stærkt lugtende madvarer i kølezonen. Effekten af kulfiltrene øges ved at aktivere funktionen SuperCool&AirClean ❄️, så lugten i kølezonen reduceres yderligere.

SuperCool&AirClean-funktionen ❄️ deaktiveres automatisk efter ca. 18 timer.

SuperFrost ❄️

Med tilkoblet Superfrost-funktion ❄️ nedkøles **frysezone** meget hurtigt til den laveste værdi (afhængig af omgivelsestemperaturen). Køle-/fryseskabet arbejder med størst mulig køleeffekt, og temperaturen falder. Vælg denne funktion inden indfrysning af friske madvarer. Hermed opnår man, at madvarerne gennemfryses hurtigt og dermed bevarer næringsværdi, vitaminer, udseende og smag.

Superfrost-funktionen ❄️ skal tilkobles ca. **6 timer inden ilægning** af madvarerne, der skal indfryses (se afsnittet Betjening, afsnit SuperFrost ❄️ tilkobles). Hvis den **maksimal frysekapacitet** skal udnyttes, skal Superfrost-funktionen ❄️ tilkobles **24 timer forinden**.

Superfrost-funktionen ❄️ frakobles automatisk efter maks. 72 timer. Tiden indtil frakobling af funktionen afhænger af den mængde friske madvarer, der er lagt i frysezone.

Køle-/fryseskabet indrettes

Maks. fyldningsvægt

- Øverste venstre og højre dør: 12 kg
- Nederste venstre og højre dør: 1 kg
- Øverste og midterste fryseskuffe: 15 kg
- Nederste fryseskuffe: 10 kg

Dørhylderne/flaskehylde i døren tages ud og flyttes

Tøm dørhylderne/flaskehylde i døren, inden de flyttes.

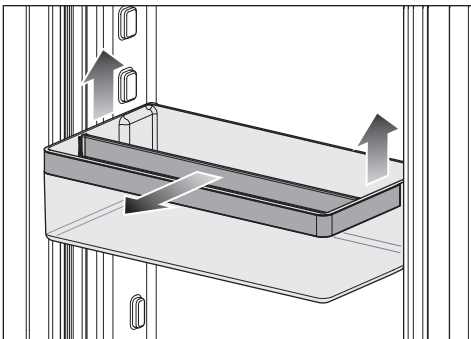
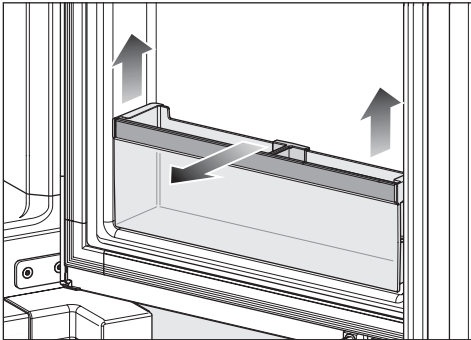

- Skub dørhylderne/flaskehylde i døren opad, og tag dem ud fremad.

Holderen i flaskehylde i døren/flaskehylde flyttes

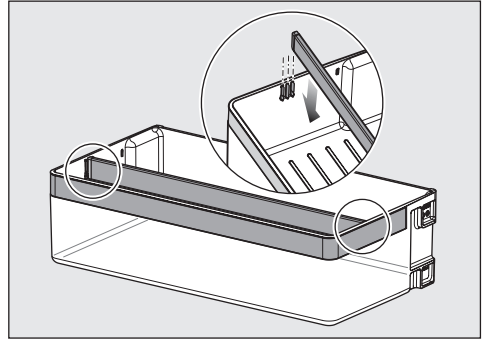

- Træk skillevæggen opad, og sæt skillevæggen ind på den ønskede position.

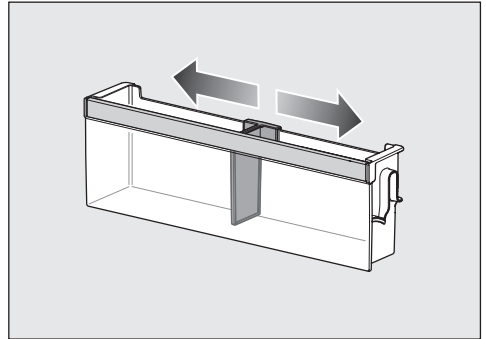

- Forskyd holderen til højre eller venstre.

Lær dit produkt at kende

Hylderne tages ud eller flyttes

Hvis låsetapperne på hylderne sættes skævt i, kan de ridse bagvæggen i kølezonen. Sørg for, at hylderne er sat vandret i, og at låsetapperne er gået helt helt på plads.

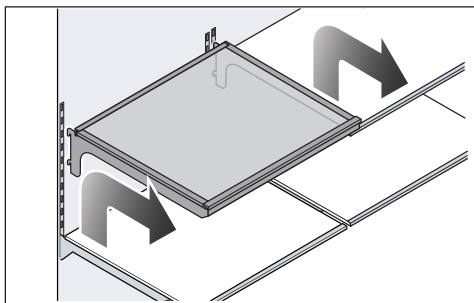

- Løft hylden en smule, så låsetapperne bagpå i begge sider kan føres op over føringen.
- Tag hylden ud ved at trække den fremad.
- Tag hylden ud, eller sæt den i på ønsket position ved at føre den ned over låsetapperne.

Skuffer i kølezonen tages ud

- Træk skuffen helt ud.

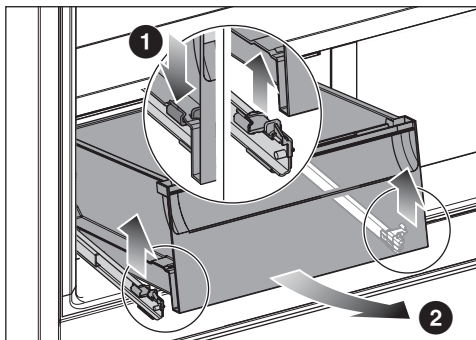

Skuffen er låst i det forreste område med låsetapper. Disse låsetapper skal frigøres, før den kan tages ud.

- Tryk samtidig låsekroge i venstre og højre side ① lidt udad.

Skuffen løsnes fra teleskopudtrækkene.

- Løft skuffen foran ②, og tag skuffen ud fremad.

Skub derefter teleskopskinnerne ind igen, så beskadigelser undgås.

Skuffer sættes ind i kølezonen

- Træk teleskopudtrækkene helt ud.

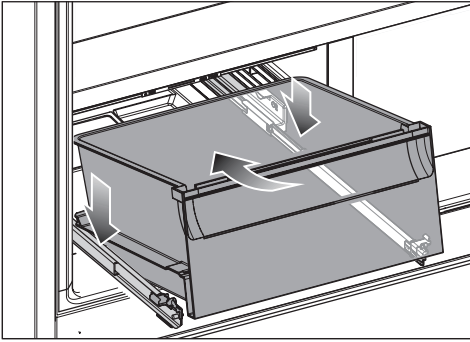

- Anbring skuffen på teleskopudtrækkene bagtil ovenfra, og sænk skuffen ned foran.

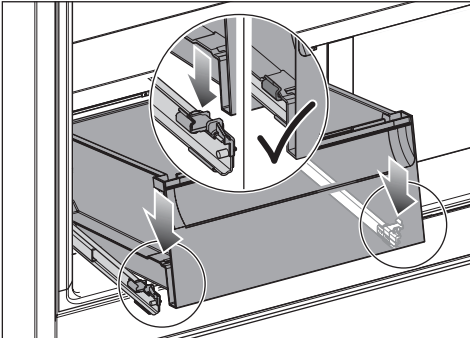

- Tag fat i et teleskopudtræk ad gangen nedefra, og skub det fremad, indtil det kan høres, at det klikker på plads.
- Skub skuffen ind.

Fryseskuffen/Freeze&Cool-skuffen tages ud

Hvis ventilationen er utilstrækkelig, reduceres kølekapaciteten, og energiforbruget stiger.

Fjern ikke den nederste skuffe fra køle-/fryseskabet.

Hold ventilationskanalerne på bagvæggen fri.

Tip: Hvis skuffen fjernes, kan glaspladen nedenunder anvendes som hylde.

- Træk skuffen helt ud.
- Tag fat i skuffen foran, løft den og træk den ud.

Fryseskuffe/Freeze&Cool skuffe sættes i

- Sæt skuffen skråt ind i køle-/fryseskabet.
- Sænk skuffen ned, og skub den ind.

Glaspladen tages ud

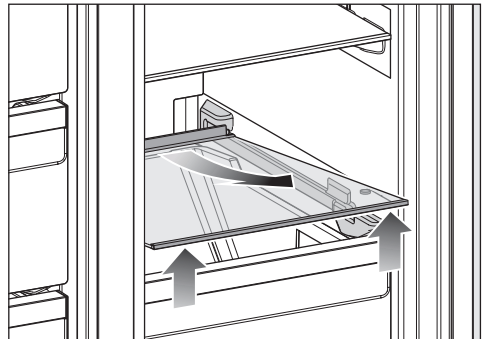

- Løft glaspladen foran.
- Tag glaspladen ud fremad.

Lær dit produkt at kende

Glaspladen sættes i

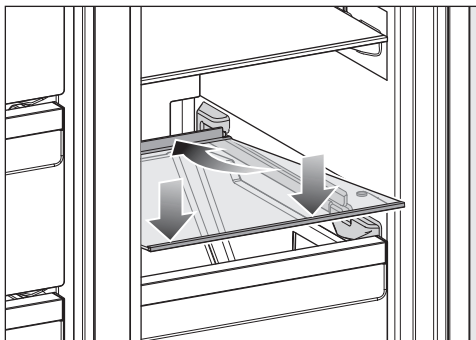

- Anbring glaspladen skråt bag hyldestøtterne.
- Sænk glaspladen ned.
- Skub glaspladen bagud.



Medfølgende tilbehør

Isterningbakke

Stik

Kulfilter (Longlife AirClean System)

Kulfiltrene neutraliserer ubehagelige lugte i kølezonen og beskytter madvarerne mod eventuel lugtoverførsel.

Tip: Ved opbevaring af stærkt lugtende madvarer i kølezonen, anbefales det midlertidigt at vælge funktionen SuperCool&AirClean . Effekten af kulfiltrene øges ved at aktivere funktionen SuperCool&AirClean , så lugten i kølezonen reduceres yderligere.

Kulfiltrene kan regenereres i ovnen eller i et tilsvarende husholdningsprodukt med ovnfunktion og derefter bruges igen (der vises en opfordring til regenerering i displayet ca. hver 6. måned).

Kulfiltrene kan regenereres ca. 5 gange, efter ca. 3 år skal kulfiltrene udskiftes med nye. Der vises en opfordring hertil i displayet.

Brugte kulfiltre kan kasseres sammen med husholdningsaffaldet.

Nye kulfiltre kan købes hos Miele Service, hos din Miele-forhandler eller i vores webshop (se afsnit Lær dit produkt at kende, Ekstratilbehør).

Ekstra tilbehør

I Miele's webshop, hos Miele Service eller hos din Miele-forhandler kan du købe produkter, der er specielt designet til dit køle-/fryseskab, fx produktplejemidler og tilbehør.

Du kan få adgang til Miele's webshop via følgende QR-kode:



Ibrugtagning

Inden første brug

- Fjern al emballage og beskyttelsesfolier fra det indvendige rum.
- Fjern alt reklamemateriale og alle klistermærker fra køle-/fryseskabet.
- Rengør de indvendige sider/flader og tilbehøret.

Køle-/fryseskabet tilsluttes

- Tilslut køle-/fryseskabet til elnettet, som beskrevet i afsnittet Installation, Eltilslutning.

I displayet vises først Miele, herefter symbolet .

Kulfilter (AirClean-system) anbringes i kølezonen

 Risiko for dannelse af skimmelsvamp

Af hygiejniske årsager bør kulfiltrene ikke forblive i kølezonen i mere end 6 måneder uden at blive regenereret eller udskiftet i mellemtiden.

Sæt kulfiltrene i kølezonen kort før køle-/fryseskabet tages i brug.

Kulfiltrernes kvalitet forbedres ved at regenerere kulfiltrene, før de sættes ind i køleskabet første gang.

Følg anvisningerne i afsnittet Rengøring og vedligeholdelse, afsnit Regenerering af kulfilteret (AirClean-system) i ovnen.

Dit køle-/fryseskab er udstyret med 2 kulfiltre i kølezonen.

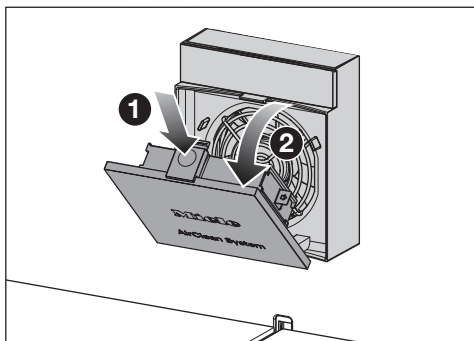

- Tryk ind i fordybningen på den gule åbningslaske **1** over ventilatordækslet, og åbn afdækningen **2**.

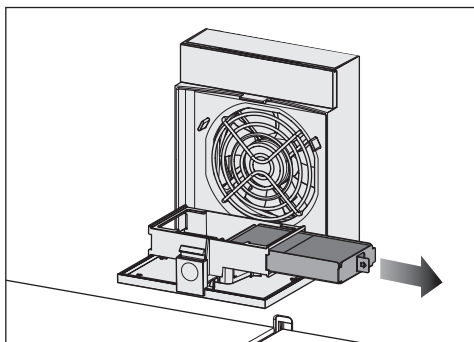

- Træk filterholderen til kulfilteret ud af holderen.
- **Udskiftning** af kulfilter: Tag det brugte kulfilter ud af filterholderen, og kassér kulfilteret med husholdningsaffaldet.

Bemærk: Filterholderen må ikke kasseres. Filterholderen genbruges.

- Rengør filterholderen til kulfilteret under rindende vand, og tør derefter filterholderen af med en klud.

Kulfiltrene indeholder aktivt kul. Aktivt kul har den egenskab, at det farver kraftigt.

Kontroller kulfilteret for synlige skader før brug. Brug aldrig et beskadiget kulfilter.

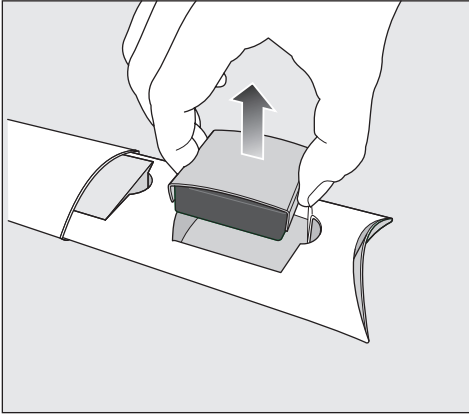

- Tag kulfilteret ud af emballagen sammen med filterbeskyttelsen.

⚠ Fare for beskadigelse på grund af forkert håndtering.

Kulfiltrene kan nemt gå i stykker.

Vær opmærksom på, at kulfiltrene ikke falder ned, når du håndterer dem.

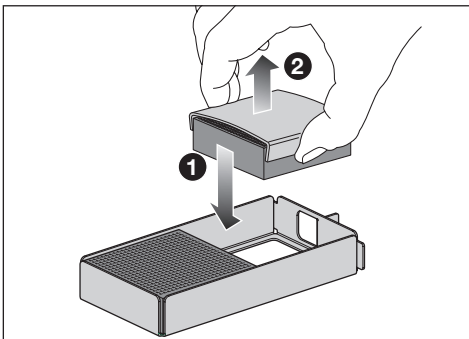

Tryk ikke på overfladestrukturen i kulfiltrene.



- Sæt de nye kulfiltre ind i filterholderen **1** efter hinanden.
- Fjern filterbeskyttelsen **2**.

- Anbring filterholderen med kulfiltrene i holderen.
- Luk afdækningen til ventilatoren.
- Rengør dine hænder med vand og sæbe, når du har sat kulfiltrene i.

Kulfiltrene skal regenereres eller udskiftes efter 6 måneder (se afsnit Rengøring og vedligeholdelse, Regenerering af kulfiltre (AirClean-system) i ovennævnte). Der vises en opfordring hertil i displayet.



Tip: Aktiver funktionen SuperCool&AirClean  midlertidigt, hvis der opbevares stærkt lugtende madvarer i kølezonen. Effekten af kulfiltrene øges ved at aktivere funktionen SuperCool&AirClean , så lugten i kølezonen reduceres yderligere.

Ibrugtagning

Køle-/fryseskabet tændes

- Åbn døren.
- Tryk på symbolet  i displayet.

Køle-/fryseskabet begynder at køle, og lyset tændes, når døren åbnes.

Når den indstillede frysetemperatur er nået, slukker symbolet  , temperaturdisplayet for fryseskabet lyser konstant, og alarmeren ophører.

- Tryk på symbolet  , hvis alarmeren generer.

Alarmeren stopper.

Køle-/fryseskabet indstiller sig på de forindstillede temperaturer.

For at sikre at temperaturen er tilstrækkelig lav, skal køle-/fryseskabet forkøle nogle timer, inden der lægges madvarer ind første gang. Læg først madvarer ind i køle-/fryseskabet, når den forindstillede temperatur er nået.

Læg først madvarer ind i frysezonen, når temperaturen i frysezonen er lav nok (min. -18 °C).

Netværkstilslutning

Køle-/fryseskabet er udstyret med et integreret wi-fi-modul. Wi-fi-modulet giver dig mulighed for at oprette netværksforbindelse til dit hjemmenetværk og bruge Miele App på en mobil enhed.

Når køle-/fryseskabet er blevet tilsluttet via wi-fi, bliver forbindelsen automatisk genoprettet, hver gang det tændes igen.

Sørg for, at signalet fra dit wi-fi-netværk er tilgængeligt med tilstrækkelig signalstyrke på køle-/fryseskabets opstillingssted.

Ved tilslutning af køle-/fryseskabet til dit wi-fi-netværk øges energiforbruget, også når køle-/fryseskabet er slukket.

Smart Extras via Miele App*

Netværksforbindelse via Miele App giver dig adgang til mange Smart Extras, bl.a.:

- Statusinformationer kaldes frem
- Anvendelse af flere nyttige funktioner
- Køle-/fryseskabet holdes opdateret med den seneste Miele-udvikling via softwareopdateringer

Du kan finde flere oplysninger om Smart Extras på Mieles hjemmeside, i Apple App^{Store} eller i Google Play StoreTM.

*Yderligere digitalt tilbud fra Miele & Cie. KG. Afhængigt af model og land kan udvalget af funktioner variere. Du skal acceptere de generelle betingelser og vilkår og fortrolighedspolitikken for Mieles digitale produkter og tjenester i Miele App. Miele forbeholder sig retten til at ændre eller indstille de digitale tilbud til enhver tid.

Krav til netværkstilslutning

Vær opmærksom på følgende krav til netværkstilslutning:

1. Et hjemmenetværk er tilgængeligt på opstillingsstedet.
Hav wi-fi-adgangskoden klar.
2. Miele App er tilgængelig på en mobil enhed.
3. Du har en brugerkonto i Miele App.

Miele App

Miele App kan hentes gratis i Apple App Store® eller i Google Play™.



Scan & Connect udføres

- Skan QR-koden.

Når Miele App er installeret og en Miele-brugerkonto er oprettet, ledes direkte videre til tilslutning til netværket.

Hvis Miele App ikke er installeret endnu, ledes videre til Apple App Store® eller Google Play Store™.



- Installer Miele App og opret en Miele-brugerkonto.
- Skan QR-koden igen.

Miele App guider dig gennem opsætningen.



Køle-/fryseskabet slukkes

Hele køle-/fryseskabet kan slukkes i Indstillings-mode .



- Tryk på symbolet .
- Swipe fingeren mod venstre eller højre, indtil symbolet  vises i midten.
- Tryk på symbolet .

Kølingen og lyset er frakoblet.

Symbolet  vises i displayet.

Bemærk: Køle-/fryseskabet er ikke koblet fra elnettet, når det er slukket.

Kølezone, frysezone eller Freeze&Cool-zonen slukkes separat

- Tryk på temperaturdisplayet for den temperaturzone, der skal slukkes.
- Swipe fingeren mod højre, indtil symbolet  vises i midten.
- Tryk på symbolet .

Temperaturdisplayet for den valgte temperaturzone slukker. Symbolet  vises i displayet.

Den valgte temperaturzone er slukket.

Kølezonen, frysezonen eller Freeze&Cool-zonen tændes igen separat

- Tryk på temperaturdisplayet for den temperaturzone, der skal tilkobles.
- Tryk på symbolet .

Den ønskede temperaturzone er tilkoblet igen.

Ibrugtagning

Ved længere fravær

Hvis der slukkes for køle-/fryseskabet ved længere tids fravær, og det ikke bliver rengjort, kan der dannes skimmel, hvis det er lukket.

Sørg for at rengøre køle-/fryseskabet før et længere fravær.

Hvis køle-/fryseskabet ikke skal bruges i længere tid:

- Sluk køle-/fryseskabet.
- Træk stikket ud, eller slå sikringen i installationen fra.
- Rengør køle-/fryseskabet, og lad det stå åbent, så det ventileres tilstrækkeligt, og generende lugt undgås.

Vær også opmærksom på den sidste anvisning, hvis du kun slukker en zone separat i længere tid.

Temperaturdisplay

I displayet viser temperaturvisningen ved normal drift **den aktuelle faktiske middeltemperatur i kølezonen** og den **højeste temperatur i frysezonen**.

Alt efter omgivelsestemperatur og indstilling kan det vare nogle timer, inden de ønskede temperaturer nås og vises konstant.

Temperaturen i køle-/fryseskabet øges:

- jo hyppigere og længere tid døren holdes åben.
- jo flere madvarer, der lægges ind.
- jo varmere de friske madvarer er, når de lægges ind.
- jo højere omgivelsestemperatur, der er omkring køle-/fryseskabet. Køle-/fryseskabet er beregnet til en bestemt klimaklasse (omgivelsestemperaturområde), hvis grænser absolut skal overholdes.

Mulige temperaturindstillinger i kølezonen

Vi anbefaler en temperatur på **4 °C** i kølezonen.

Ved en temperaturindstilling på 4 °C og passende hygiejne forsinkes formeringen af bakterier, fx salmonella og listeria, som kan føre til alvorlig fødevarerforgiftning.

Temperaturen i kølezonen kan indstilles inden for området **3 °C til 9 °C**.

Mulige temperaturindstillinger i frysezonen

 Sundhedsfare på grund af indtagelse af fordærvede madvarer. For at kunne indfryse ferske madvarer kræves en temperatur på **-18 °C**. Vær opmærksom på, at en varmere temperatur vil afkorte madvarernes holdbarhed.

Indstil en minimumstemperatur på **-18 °C** til indfrysning og langtidsopbevaring af madvarer.

Tip: Med en konstant fryserzonetemperatur på -18 °C og passende hygiejne kan den maksimale opbevaringstid for fødevarer udnyttes, og madspild undgås.

Temperaturen i frysezonen kan indstilles fra **-15 °C til -24 °C**.

Betjening

Mulige indstillingsværdier for temperaturen i Freeze&Cool-zonen

⚠ Sundhedsfare på grund af indtagelse af fordærvede madvarer. For at kunne indfryse ferske madvarer kræves en temperatur på **-18 °C**. Vær opmærksom på, at en varmere temperatur vil afkorte madvarernes holdbarhed.

Indstil en minimumstemperatur på **-18 °C** til indfrysning og langtidsopbevaring af madvarer.

Tip: Ved en konstant frysetemperatur på -18 °C og god hygiejne kan madvarernes maksimale opbevaringstid udnyttes, og madspild undgås.

Temperaturen i Freeze&Cool-zonen kan indstilles fra **-18 °C til +5 °C**.

Temperaturen indstilles i køle-zonerne

- Tryk i displayet på temperaturvisningen for køle-zonen, som temperaturen skal indstilles for.
- Stryg fingeren mod venstre eller højre, indtil den ønskede temperatur vises i midten.
- Tryk på den ønskede temperatur for at bekræfte.

Temperaturdisplayet skifter igen til den aktuelle temperatur i køle-/fryseskabet.

Aktivering af SuperCool&AirClean ❄️

Funktionen SuperCool&AirClean ❄️ skal være tilkoblet, **før der** lægges store mængder madvarer eller drikkevarer ind.

Når denne funktion er tilkoblet, kan der forekomme flere lyde fra køle-/fryseskabet.

- Tryk på symbolet SuperCool&AirClean ❄️ i temperaturdisplayet for køle-zonen. Symbolet ❄️ lyser orange
- Forlad indstillings-mode ved at trykke på temperaturdisplayet.

Deaktivering af SuperCool&AirClean ❄️

SuperCool-funktionen ❄️ frakobles automatisk efter ca. 18 timer. Køle-/fryseskabet arbejder igen med normal køleeffekt.

Tip: For at spare energi kan man selv frakoble funktionen tidligere.

- Tryk på symbolet SuperCool&AirClean ❄️ i temperaturdisplayet for køle-zonen. Symbolet ❄️ lyser ikke længere orange.
- Forlad indstillings-mode ved at trykke på temperaturdisplayet.

Aktivering af SuperFrost ❄️

Superfrost-funktionen ❄️ skal aktiveres ca. **6 timer inden ilægning** af madvarerne, der skal indfryses. Hvis den **maksimale frysekapacitet** skal udnyttes, skal Superfrost-funktionen ❄️ aktiveres **24 timer forinden**.

Det er **ikke** nødvendigt at aktivere SuperFrost-funktionen,

- hvis der lægges madvarer ind, der allerede er frosset.
- hvis der dagligt kun lægges op til 2 kg madvarer ind.

■ Tryk på SuperFrost-symbolet ❄️ i temperaturdisplayet for frysezone.

Symbolet ❄️ lyser orange

■ Forlad indstillings-mode ved at trykke på temperaturdisplayet.

Deaktivering af SuperFrost ❄️

Superfrost-funktionen ❄️ frakobles automatisk efter maks. 72 timer.

Tip: For at spare energi kan man selv frakoble funktionen tidligere.

■ Tryk på SuperFrost-symbolet ❄️ i temperaturdisplayet for frysezone.

Symbolet ❄️ lyser ikke længere orange.

■ Forlad indstillings-mode ved at trykke på temperaturdisplayet.

Opbevaring af madvarer i køleskabet

Forskellige køleområder

På grund af den naturlige luftcirkulation er der forskellige temperaturområder i kølezonen.

Den kolde, tunge luft synker ned i det nederste område i kølezonen. Udnyt de forskellige kuldeområder, når madvarerne placeres.

Dette er et køle-/fryseskab med automatisk temperaturfordeling (DynaCool). Køle-/fryseskabet tilkobler automatisk ventilatoren, når kølingen i kølezonen starter. Det betyder, at kulden fordeles jævnt i kølezonen, og at de forskellige kuldezoner er mindre udtalte. Alle opbevarede madvarer bliver derfor kølet ved nogenlunde samme temperatur.

Varmeste område

Det varmeste område i kølezonen er helt øverst i det forreste område og i døren. Brug disse områder til opbevaring af fx smør, så det er let at smøre på brødet, og ost, så den bevarer sin aroma.

Koldeste område

Det koldeste område i kølezonen er lige over DailyFresh-skuffen og ved bagvæggen.

Brug derfor disse områder til alle sarte og letfordærlige madvarer, som fx:

- Fisk, kød, fjerkræ
- Pølser, færdigretter
- Retter og bagværk med æg eller fløde
- Fersk dej, kage-, pizza-, tærtedej
- Råmælksost og andre råmælksprodukter

Betjening

- Hummus, vegetabiliske smørepålæg, plantebaserede alternativer til flødeost
- Folieemballerede forkogte grøntsager
- Generelt alle ferske madvarer (hvis holdbarhedsdato forudsætter en opbevaringstemperatur på min. 4 °C)

Skal madvarer opbevares indpakket eller uindpakket?

Madvarerne i kølezonen bør være pakket ind eller godt tildækket (undtagelser i DailyFresh-skuffen).

Derved undgås, at de optager lugt fra andre madvarer, at de udtørres, og at eventuelle bakterier overføres. Dette er især vigtigt ved opbevaring af animalske madvarer. Vær opmærksom på, at især madvarer såsom fersk kød og fisk ikke kommer i kontakt med andre madvarer.

Rigtig indstilling af temperaturen og god hygiejne øger madvarernes holdbarhed betydeligt. Det reducerer madspild.

Proteinholdige madvarer

Vær opmærksom på, at madvarer fordæres hurtigere, jo mere protein de indeholder. Det vil sige, at skal- og krebsdyr fx fordæres hurtigere end fisk, og fisk fordæres hurtigere end kød.

Opbevaring af madvarer i DailyFresh-skuffen

DailyFresh-skuffe

I DailyFresh-skuffen er der gode opbevaringsbetingelser for frugt og grøntsager.

I DailyFresh-skuffen kan luftfugtigheden reguleres, så den ca. svarer til fugtigheden i de opbevarede madvarer. Øget luftfugtighed bevirker, at madvarerne bevarer deres egen fugtighed og ikke udtørres så hurtigt. Temperaturen svarer nogenlunde til temperaturen i den traditionelle kølezone.

Vær opmærksom på, at madvarernes friskhed ved ilægning er afgørende for et godt opbevaringsresultat.

Luftfugtigheden i DailyFresh-skuffen til frugt og grøntsager reguleres

Luftfugtigheden i skuffen afhænger i princippet af, hvilke og hvor mange uemballerede madvarer der opbevares. Hvis der er lagt få madvarer i, kan luftfugtigheden være for lav.

Tip: Pak madvarerne ind i lufttæt emballage, hvis der lægges få madvarer i skuffen.

Valg af ikke-øget luftfugtighed Δ

Ved levering er luftfugtigheden forhøjet, og skuffelåget er skubbet bagud $\Delta\Delta\Delta$.

Ændr kun standardindstillingen, hvis der er en for høj luftfugtighed i DailyFresh-skuffen:

- Åbn DailyFresh-skuffen.

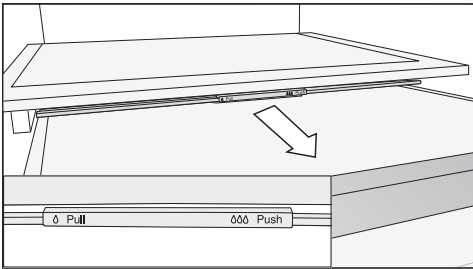

- Træk skuffelåget helt fremad.

Skuffelåget er åbnet, og luftfugtigheden reduceres Δ .

Valg af øget luftfugtighed $\Delta\Delta\Delta$

- Åbn DailyFresh-skuffen.

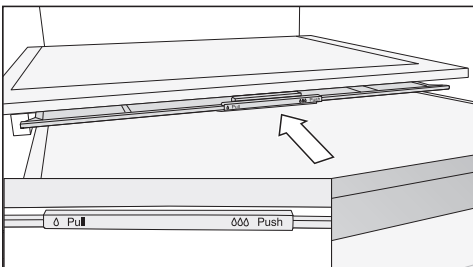

- Skub skuffelåget helt bagud.

Skuffelåget er lukket, og luftfugtigheden bliver i skuffen $\Delta\Delta\Delta$.

Opbevaring af madvarer i Freeze&Cool-zonen

Valg af korrekt indstilling

Hold altid mad i Freeze&Cool-zonen **indpakket**.

- Tag mad ud, der ikke er egnet til den valgte temperaturindstilling.
- Vælg den ønskede temperaturindstilling.

Vent en vis tid efter temperaturændringen, indtil Freeze&Cool-zonen har nået den korrekte temperatur.

- Læg maden i skuffen, når temperaturen ikke er for varm eller for kold for maden.

Opbevaringsanbefaling for Freeze&Cool-zonen

-14 °C til -18 °C

Fjern al mad, der **ikke** skal fryses.

I dette indstillingsområde bliver zonen en frysezone.

Hvis funktionen SuperFrost ❄ er valgt i fryseområdet, overføres den til Freeze&Cool-zonen.

Sørg for, at opbevaringstiden for den ilagte mad ikke overskrides.

-5 °C

Brug denne indstilling til fx at lave is til indtagelse. Denne temperatur er også velegnet til let indfrysning af mad. Det gør det lettere at skære fisk og kød senere til sushi eller carpaccio.

Tag alle frosne madvarer ud. Medmindre maden skal optøs til forbrug eller videre forarbejdning.

Betjening

Forsigtig: Tag alle madvarer ud, der **ikke** er egnet til opbevaring ved $-5\text{ }^{\circ}\text{C}$.

Forsigtig: Denne temperatur er **ikke** egnet til nedfrysning eller langtidsopbevaring af mad.

Forsigtig: Indtag maden bagefter. Frys **ikke** maden ned igen.

$-2\text{ }^{\circ}\text{C}$ til $0\text{ }^{\circ}\text{C}$

Brug fx denne indstilling til at opbevare letfordærlige madvarer som fisk, skaldyr og skaldyr.

Fjern alle frosne madvarer inden. Medmindre maden skal optøs.

$0\text{ }^{\circ}\text{C}$ til $3\text{ }^{\circ}\text{C}$

Brug fx denne indstilling til at opbevare letfordærlige madvarer som kød, pølser, mejeriprodukter, æg eller fløde.

Tag alle frosne madvarer ud. Medmindre maden skal optøs.

$4\text{ }^{\circ}\text{C}$

Denne indstilling gør zonen til en kølezone.

Indfrysning og opbevaring af friske madvarer

Før ilægning

Brug kun friske madvarer i god stand til indfrysning.

- Ved indfrysning af mere end 2 kg friske madvarer bør funktionen Superfrost ❄️ tilkobles 6 timer inden ilægning af madvarerne.
- Ved indfrysning af en endnu større mængde frysevarer bør Superfrost-funktionen ❄️ tilkobles 24 timer inden ilægning af madvarerne.

Derved får de allerede frosne madvarer en kuldereserve.

Frysevarer lægges ind

 Fare for beskadigelse på grund af for tung belastning.

For tung belastning kan beskadige frysekufferne.

Overhold den maksimale fyldningsmængde i hvert enkelt tilfælde:

Øverste og midterste skuffe = 15 kg
Nederste skuffe = 10 kg

Friske madvarer, der skal indfryses, må ikke berøre de allerede frosne madvarer, så de begynder at tø op.

- Pakkerne med madvarer skal være tørre, når de lægges ind for at undgå, at de fryser sammen.

- lille mængde frysevarer

Indfrys madvarerne i den øverste fryseskuffe.

- Læg generelt frysevarerne så lagt bagud i fryseskuffen og så tæt på bagvæggen som muligt, så de gennemfryses hurtigst muligt.

- maksimal mængde frysevarer (se typeskiltet) ilægges

Fordel madvarerne i de øverste skuffer i fryseren. Opbevar kun madvarer, der allerede er frosset ned, i den nederste skuffe.



- Læg generelt frysevarerne så lagt bagud i fryseskuffen og så tæt på bagvæggen som muligt, så de gennemfryses hurtigst muligt.

Efter indfrysning

- Sluk for SuperFrost-funktionen  før tid, så snart madvarerne er tilstrækkeligt kolde.





















Drikkevarer lynafkøles

For hurtig afkøling drikke i kølezonen skal du aktivere funktionen SuperCool&AirClean .

Hvis du vil køle større mængder drikkevarer eller flere flasker i frysezonen, vælges funktionen Party-mode  i indstillings-mode .

Flasker, der lægges i frysezonen til lynafkøling, skal tages ud **senest efter en time**. Flaskerne kan eksplodere.



Indstillinger tilpasses

	Indstillings-mode
	Party-mode til-/frakobles.
	Holiday-mode til-/frakobles.
	Låsefunktionen tilkobles, deaktiveres kortvarigt, eller frakobles helt.
	Køle-/fryseskabet slukkes.
	Sabbat-mode til-/frakobles.
	Sabbat-mode-versionen kaldes frem.
	Ændring af tidsrum indtil døralarmen skal lyde.
	Netværksforbindelse
	APP / WPS Etablering af netværksforbindelse for 1. gang.
	Wi-fi-forbindelsen aktiveres eller deaktiveres.
	Netværkskonfiguration nulstilles.
	Tastelyden til- eller frakobles.
	Ændring af lydstyrken på advarsels- og signallydene, eller advarsels- og signallydene frakobles helt.
	Ændring af displayets lysstyrke.
	Ændring af temperaturenhed.
	Demo-mode frakobles (kun synlig, når den er tændt).
	Indstillinger stilles tilbage til standardindstilling.
	Informationer om køle-/fryseskabet kaldes frem.
	Aktivering af indikator for AirClean-system.
	Rengørings-mode til- eller frakobles.

Mens der foretages indstillinger i indstillings-mode , undertrykkes døralarmen og andre advarsler automatisk.

Aktivering af Party-mode



Party-mode-funktionen  bør aktiveres ca. 4 timer, inden madvarerne lægges ind.

- Tryk på symbolet .
- Swipe fingeren mod venstre eller højre, indtil symbolet  vises i midten.
- Tryk på symbolet .

Når Party-mode er tilkoblet, lyser symbolet  orange.

- Indstillings-mode forlades ved at trykke på symbolet .



Når Party-mode  er tilkoblet, tilkobles følgende automatisk:

- funktionen SuperFrost 
- funktionen SuperCool 

Party-mode frakobles

Party-mode-funktionen  deaktiveres automatisk efter ca. 24 timer.



For at spare energi kan man selv frakoble Party-mode før tid, så snart madvarerne er tilstrækkeligt kolde, eller der er nok isterninger.

- Tryk på symbolet .
- Swipe fingeren mod venstre eller højre, indtil symbolet  vises i midten.
- Tryk på symbolet .

Hvis Party-mode er frakoblet, lyser symbolet  hvidt.

- Indstillings-mode forlades ved at trykke på symbolet .

Holiday-mode tilkobles

- Tryk på symbolet .
- Swipe fingeren mod venstre eller højre, indtil symbolet  vises i midten.
- Tryk på symbolet .

Når Holiday-mode er tilkoblet, lyser symbolet  orange.

- Indstillings-mode forlades ved at trykke på symbolet .

 Sundhedsfare på grund af indtagelse af fordærvede madvarer.



Hvis temperaturen i længere tid er over 4°C i kølezonen, kan madvarernes holdbarhed og kvalitet blive forringet.

Aktiver altid kun funktionen Holiday-mode i begrænset tid.

Opbevar ikke sarte og letfordærvelige madvarer såsom frugt, grøntsager, fisk, kød og mælkeprodukter i kølezonen i denne periode.

Når der er slukket for funktionen, skal kølezonen rengøres og kulfiltrene regenereres.

Holiday-mode frakobles

- Tryk på symbolet .
- Swipe fingeren mod venstre eller højre, indtil symbolet  vises i midten.
- Tryk på symbolet .

Hvis Holiday-mode er frakoblet, lyser symbolet  hvidt.

- Indstillings-mode forlades ved at trykke på symbolet .



Låsefunktion / aktiveres

- Tryk på symbolet .
- Swipe fingeren mod venstre eller højre, indtil symbolet  vises i midten.

Indstillinger tilpasses

- Tryk på symbolet .

Når låsefunktionen er aktiveret, lyser symbolet  orange.

- Indstillings-mode forlades ved at trykke på symbolet .
- Luk døren. Først herefter er låsefunktionen  aktiveret.

Kortvarig deaktivering af låsefunktionen /





- Tryk i displayet på temperaturzonen, som temperaturen skal indstilles for.
- Tryk på symbolet  i ca. 6 sekunder.

Visningen skifter til indstilling af temperaturen.

- Foretag nu de ønskede indstillinger.

Når døren lukkes, aktiveres låsefunktionen  igen.

Låsefunktionen / deaktiveres helt



- Tryk på symbolet .
- Tryk på symbolet  i ca. 6 sekunder.
- Swipe fingeren mod venstre eller højre, indtil symbolet  vises i midten.
- Tryk på symbolet .

Når låsefunktionen er deaktiveret, lyser symbolet  hvidt.

- Indstillings-mode forlades ved at trykke på symbolet .

Sabbat-mode aktiveres

Mens Sabbath-mode  er aktiveret, kan der ikke foretages nogen indstillinger.

- Tryk på symbolet .
- Swipe fingeren mod venstre eller højre, indtil symbolet  vises i midten.

- Tryk på symbolet .

Symbolet  lyser orange

- Indstillings-mode forlades ved at trykke på symbolet .

Når Sabbath-mode er aktiveret, vises  i ca. 3 sek. i displayet.

Herefter slukker displayet.

Sørg for, at døren til køle-/fryseskabet er lukket helt i, da de optiske og akustiske alarmer er frakoblet.

Sabbat-mode frakobles

Sabbat-mode-funktionen  frakobles automatisk efter ca. 80 timer.

Sabbat-mode-funktionen  kan også frakobles før tid.

- Tryk på det sorte display.

Symbolet  vises.

- Tryk på symbolet .

Symbolet  lyser orange

- Tryk igen på symbolet .

Hvis Sabbath-mode er deaktiveret, lyser symbolet  hvidt.

- Indstillings-mode forlades ved at trykke på .

Ændring af tidsrum indtil døralarmen lyder

- Tryk på symbolet .

- Swipe fingeren mod venstre eller højre, indtil symbolet  vises i midten.

- Tryk på symbolet .

- Stryg fingeren mod venstre eller højre, indtil det ønskede tidsrum mellem 30 sek. og 3 min.:30 sek. vises i midten.

- Tryk for at bekræfte den ønskede indstilling.
- Indstillings-mode forlades ved at trykke på symbolet ↩.

Etablering af netværksforbindelse for 1. gang

- Tryk på symbolet ⚙.
- Swipe fingeren mod venstre eller højre, indtil symbolet @ vises i midten.
- Tryk på symbolet @.
- Tryk på den ønskede forbindelsesmetode (APP eller WPS).

Når forbindelsen er etableret, vises symbolet 📶 i displayet.

Hvis der ikke kunne etableres forbindelse, vises symbolet ⊗.

- Start i tilfælde heraf processen på ny.
- Indstillings-mode forlades ved at trykke på symbolet ↩.

Wi-fi-forbindelse deaktiveres

- Tryk på symbolet ⚙.
- Swipe fingeren mod venstre eller højre, indtil symbolet @ vises i midten.
- Tryk på symbolet @.
- Tryk på 📶 for at deaktivere wi-fi-forbindelsen.

Symbolet 📶 vises.

- Indstillings-mode forlades ved at trykke på symbolet ↩.

Wi-fi-forbindelse aktiveres

- Tryk på symbolet ⚙.
- Swipe fingeren mod venstre eller højre, indtil symbolet @ vises i midten.
- Tryk på symbolet @.
- Wi-fi-forbindelsen etableres igen ved at trykke på symbolet 📶.







Symbolet 📶 vises.

- Indstillings-mode forlades ved at trykke på symbolet ↩.

Hvis wi-fi-forbindelsen er aktiveret, lyser symbolet 📶 i displayet.

Indstillinger tilpasses

Netværkskonfiguration nulstilles



- Tryk på symbolet .
- Swipe fingeren mod venstre eller højre, indtil symbolet  vises i midten.
- Tryk på symbolet .
- Swipe fingeren mod højre, indtil symbolet  vises i midten.
- Tryk på symbolet .
- Tryk på symbolet .
- Indstillings-mode forlades ved at trykke på symbolet .

Alle udførte indstillinger og indtastede værdier nulstilles.

Wi-fi-forbindelsen er deaktiveret, symbolet  slukker i startdisplayet.

Nulstil netværkskonfigurationen, hvis du vil bortskaffe eller sælge dit køle-/fryseskab eller tager et brugt køle-/fryseskab i brug. Alle persondata fjernes fra køle-/fryseskabet. Desuden kan en tidligere ejer ikke længere få adgang til køle-/fryseskabet.



Tastelyden **frakobles**

- Tryk på symbolet .
- Swipe fingeren mod venstre eller højre, indtil symbolet  vises i midten.
- Tryk på symbolet .

Når tastelyden er frakoblet, lyser symbolet  hvidt.

- Indstillings-mode forlades ved at trykke på symbolet .



Tastelyden **tilkobles**

- Tryk på symbolet .
- Swipe fingeren mod venstre eller højre, indtil symbolet  vises i midten.
- Tryk på symbolet .

Hvis tastelyden er tilkoblet, lyser symbolet  orange.

- Indstillings-mode forlades ved at trykke på symbolet .

Lydstyrken for alarm- og signallyde / ændres





- Tryk på symbolet .
- Swipe fingeren mod venstre eller højre, indtil symbolet  vises i midten.
- Tryk på symbolet .
- Vælg den ønskede lydstyrke ved at stryge bjælken til venstre eller højre (trin 1-7).
- Hvis advarsels- og signallydene skal slukkes helt, stryges der til venstre, indtil bjælken er helt væk.
- Bekræft den ønskede indstilling ved at trykke på bjælkevisningen.

Når alarm- og signallyde er frakoblet, lyser symbolet  hvidt.

Når alarm- og signallyde er tilkoblet, lyser symbolet  orange.

- Indstillings-mode forlades ved at trykke på symbolet .

Ændring af displayets lysstyrke

- Tryk på symbolet .
- Swipe fingeren mod venstre eller højre, indtil symbolet  vises i midten.
- Tryk på symbolet .
- Vælg den ønskede lysstyrke ved at stryge bjælken til venstre eller højre (trin 1-7).
- Bekræft den ønskede indstilling ved at trykke på bjælkevisningen.
- Indstillings-mode forlades ved at trykke på symbolet .

Temperaturenhed °C/°F ændres





- Tryk på symbolet .
- Stryg fingeren mod venstre eller højre, indtil °C eller °F vises i midten.

- Tryk på °C eller °F for at ændre temperaturenheden.

°C eller °F vises.



- Indstillings-mode forlades ved at trykke på symbolet .

Demo-mode frakobles

- Tryk på symbolet .
- Tryk på symbolet .
- Swipe fingeren mod venstre eller højre, indtil symbolet  vises i midten.
- Tryk på symbolet .

Når demo-mode  er frakoblet, slukker køle-/fryseskabet og skal tændes igen.

Indstillinger stilles tilbage til standardindstilling

- Tryk på symbolet .
- Swipe fingeren mod venstre eller højre, indtil symbolet  vises i midten.
- Tryk på symbolet .



Symbolet  vises.

- Tryk på symbolet .

Køle-/fryseskabet slukker og skal tændes igen.

Indstillinger tilpasses



Active AirClean-filterindikator aktiveres

- Tryk på symbolet .
- Swipe fingeren mod venstre eller højre, indtil symbolet  vises i midten.
- Tryk på symbolet .

Hvis Active AirClean-filterindikatoren er aktiveret, lyser symbolet  orange.

- Indstillings-mode forlades ved at trykke på symbolet .



Aktivering af rengørings-mode

- Tryk på symbolet .
- Swipe fingeren mod venstre eller højre, indtil symbolet  vises i midten.
- Tryk på symbolet .

Når rengørings-mode er tændt, lyser symbolet  orange.

- Indstillings-mode forlades ved at trykke på symbolet .

Rengørings-mode frakobles

- Tryk på symbolet .
- Swipe fingeren mod venstre eller højre, indtil symbolet  vises i midten.
- Tryk på symbolet .

Når rengørings-mode er deaktiveret, lyser symbolet  hvidt.

- Indstillings-mode forlades ved at trykke på symbolet .

Typeskiltet inde i køle-/fryseskabet må ikke fjernes. Typeskiltet skal bruges i tilfælde af reparation.

Sørg for, at der ikke kommer vand i elektronikken eller i lyset.

 Fare for beskadigelse på grund af fugtighed, der trænger ind.

Dampen fra et damprengøringsapparat kan beskadige kunststofdele og elektriske komponenter.

Anvend ikke et damprengøringsapparat til rengøring af køle-/fryseskabet.

Afrimning

Kølezonen og DailyFresh-skuffen afrimes automatisk.

Køle-/fryseskabet er udstyret med et NoFrost-system, så frysezone afrimer automatisk.

Rengøringsmidler

Anvend kun rengørings- og plejemidler, der er uskadelige for madvarer, indvendigt i køle-/fryseskabet.

For at undgå beskadigelse af overfladerne bør der **ikke** anvendes

- soda-, ammoniak-, syre- eller kloridholdige rengøringsmidler
- kalkopløsende rengøringsmidler
- rengøringsmidler med skurende virkning (fx skurepulver, flydende skuremiddel og pimpsten),
- rengøringsmidler, der indeholder opløsningsmiddel
- rengøringsmiddel til rustfrit stål
- opvaskemiddel til opvaskemaskiner
- ovnspray
- glasrengøringsmidler

- skurende, hårde svampe og børster, fx grydesvampe
- viskelæder
- skarpe metalskrabere.

Vi anbefaler til rengøring en ren svampeklud, lunkent vand med lidt opvaskemiddel til opvask i hånden.

Køle-/fryseskabet forberedes til rengøring

Separat rengøring af kølezonen:

Brug rengørings-mode .

- Tag maden ud af kølezonen, og opbevar derefter maden på et køligt sted.
- Fjern om nødvendigt alle udtagelige dele til rengøring.

Rengøring af frysezone/hele køle-/fryseskabet:

- Sluk køle-/fryseskabet.

Symbolet  vises i displayet, og kølingen er frakoblet.

- Tag maden ud af frysezone/kølezonen, og opbevar derefter maden på et køligt sted.
- Fjern om nødvendigt alle udtagelige dele til rengøring.

Rengøring og vedligeholdelse

Indvendig rengøring

Rengør køle-/fryseskabet regelmæssigt og mindst en gang om måneden.

Hvis snavs får lov at sidde i længere tid, kan det undertiden være umuligt at fjerne.

Overfladerne kan blive misfarvet eller ændre sig.

Snavs skal helst fjernes omgående.

- Rengør køle-/fryseskabet **indvendigt** med en ren svampeklud, lunke vand og lidt opvaskemiddel til opvask i hånden.
- Tør efter med rent vand efter rengøringen, og tør alt med en rengøringsklud.
- Rengør afløbsrenden og afløbshullet med en vatpind eller lignende.
- Lad køle-/fryseskabet være åbent i kort tid for at sikre, at køleskabet er ventileret tilstrækkeligt, og at lugt undgås.

Rengøring af tilbehør i hånden eller i opvaskemaskine

Følgende dele bør udelukkende rengøres **manuelt**:

- Holderen til kulfilteret (AirClean System)
- de rustfrie stålpaneler på flaskehylden i døren
- Hylderne med tryk
- Alle skuffer og skuffelåg (afhængig af model)

Følgende dele er **egnet til opvask i opvaskemaskine**:

 Fare for beskadigelse på grund af for høje opvasketemperaturer.

Delene i køle-/fryseskabet kan blive misdannede og gjort ubrugelige, hvis de vaskes op i opvaskemaskine ved temperaturer højere end 55 °C.

Vælg til dele, der tåler maskinopvask, udelukkende opvaskeprogrammer med maks. 55 °C.

Ved kontakt med naturlige farvestoffer, fx i gulerødder, tomater og ketchup, kan der opstå misfarvninger på plastdele i opvaskemaskinen. Denne misfarvning har ingen indflydelse på delenes stabilitet.

- flaskeholderen (skillevæggen), isterningbakken
- Hylderne og flaskehylderne i døren (uden rust frit panel)
- Hylderne (uden lister og uden tryk)

Tilbehør tages ud og skilles ad til rengøring

Flaskehylden i døren skilles ad

Før rengøring af flaskehylden i døren i opvaskemaskinen skal flaskeholderen (skillevæggen) og stålpanelerne fjernes.

- Stil flaskehylden på bordpladen.
- Træk flaskeholderen (skillevæggen) opad ud af flaskehylden i døren.

Rengøring og vedligeholdelse

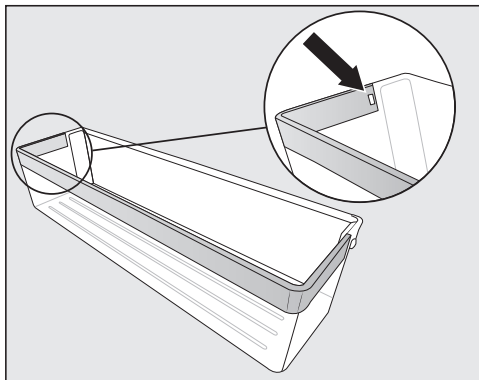

- Tryk låsetappen ud af fordybningen. Nu løsner hele stålpanelet sig fra hyl- den.
- Fastgør stållisten på hylden i omvendt rækkefølge efter rengøringen.

Skuffelåget tages ud for rengøring og sættes i igen

Hylden over og skufferne i kølezonen er allerede fjernet.

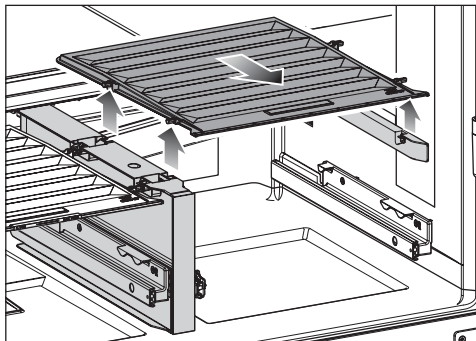

- Løft låget foran, og træk det ud.

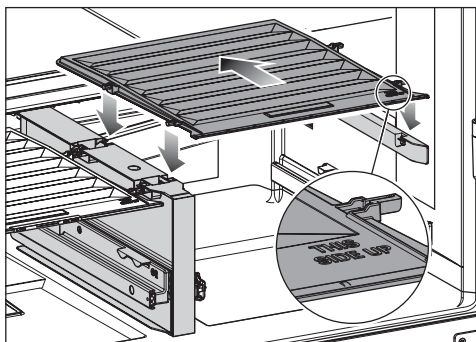

- Skub skuffelåget ind igen efter rengø- ringen.
- Skub hylden tilbage, så langt den kan komme, og sæt den ned.
- Sæt skufferne i igen.

Rengøring og vedligeholdelse

Køle-/fryseskabets front og sidevægge rengøres

Hvis snavs får lov at sidde i længere tid, kan det undertiden være umuligt at fjerne. Overfladerne kan blive misfarvet.

Det er bedst at fjerne snavs på fronten og sidevæggene med det samme.

Alle overflader kan få ridser og misfarvninger, hvis der anvendes uegnede rengøringsmidler.

Læs venligst informationerne i afsnittet Rengøringsmidler.

- Rengør overfladerne med en ren svampeklud, opvaskemiddel til opvask i hånden og varmt vand. Der kan også anvendes en ren, fugtig mikrofiberklud uden rengøringsmiddel til rengøringen.
- Tør efter med rent vand efter rengøringen, og eftertør alt med en blød klud.

CleanSteel-front (edt/cs)

 Fare for beskadigelse på grund af forkert rengøring.

Overfladebelægningen bliver beskadiget.

Påfør **ikke rengøringsmiddel til rustfrit stål** på disse flader.

Køle-/fryseskabets front har en speciel overfladebelægning. Den beskytter mod tilsmudsning og letter rengøringen.

Tætningslisten i døren rengøres

 Fare for beskadigelse ved forkert rengøring.

Tætningslisten i døren kan blive porøs efter behandling med olie eller fedtstof.





Kom ikke olie eller fedtstof på tætningslisten i døren.

- Tætningslisten i døren skal rengøres med jævne mellemrum og kun med rent vand. Tør den derefter grundigt af med en tør klud.

Ventilationsåbninger rengøres

- Ventilationsåbningerne skal med jævne mellemrum rengøres med en børste eller en støvsuger (anvend fx afstøvningsbørsten til Miele-støvsugere).

Efter rengøring

- Sæt alle delene ind i køle-/fryseskabet.
- Tænd køle-/fryseskabet igen.
- Deaktiver om nødvendigt kølezonens rengørings-mode  igen.
- Aktiver SuperFrost-funktionen  et stykke tid, så frysezonen hurtigt bliver kold.
- Aktiver SuperCool&AirClean  i et stykke tid, så kølezonen hurtigt bliver kold.
- Læg madvarerne ind i kølezonen.
- Skub fryseskufferne med frysevarer ind i frysezonen, når temperaturen i frysezonen er tilstrækkelig lav.
- Deaktiver funktionen SuperCool&AirClean , så snart maden eller drikkevarerne er kølet tilstrækkeligt.

- Deaktiver SuperFrost-funktionen ❄, når en konstant frysezonetemperatur på min. -18 °C er nået.
- Luk dørene.

Småfejl udbedres

De fleste funktionsforstyrrelser og fejl, der måtte opstå i den daglige drift, vil man selv kunne udbedre. I mange tilfælde kan man spare tid og penge, da det ikke er nødvendigt at kontakte Miele Service.

Besøg www.miele.dk/support/customer-assistance for at få yderligere oplysninger om, hvordan du selv kan udbedre fejl.







Undlad så vidt muligt at åbne køle-/fryseskabet, indtil fejlen er udbedret, for at undgå unødigt køletab.

Generelle problemer med køle-/fryseskabet

Fejl	Årsag og udbedring
Køle-/fryseskabet køler ikke.	Køle-/fryseskabet er ikke tændt. ■ Tænd køle-/fryseskabet.
	Stikket er ikke sat korrekt i stikkontakten, eller køle-/fryseskabets stik er ikke sat korrekt i køle-/fryseskabets stikkontakt. ■ Sæt netstikket i stikkontakten og køle-/fryseskabets stik i køle-/fryseskabets stikkontakt.
	Sikringen i husinstallationen er udløst. Køle-/fryseskabet, spændingsforsyningen eller et andet produkt kan være defekt. ■ Kontakt en elfagmand eller Miele Service.
Kompressoren kører hele tiden.	Dette er ikke en fejl. For at spare energi skifter kompressoren til et lavere omdrejningstal, når der ikke er behov for så meget køling. Kompressoren kører derfor i længere tid.
Kompressoren kobler stadig hyppigere til og kører i længere tid, temperaturen i køle-/fryseskabet er for lav.	Dørene blev åbnet hyppigt. Eller der blev lagt store mængder madvarer ind. ■ Dørene bør kun åbnes, når det er nødvendigt, og da i så kort tid som muligt.
	Dørene lukker ikke helt. Temperaturen i køle-/fryseskabet falder. ■ Kontroller, at dørene passer, og juster om nødvendigt dørene ved hjælp af skruerne i hængslerne.
	Dørene er ikke lukket rigtigt. Hvis der allerede har dannet sig et tykt lag is, reduceres køleeffekten, hvorved energiforbruget stiger.

Fejl	Årsag og udbedring
	<ul style="list-style-type: none"> ■ Luk altid dørene helt. ■ Afrim køle-/fryseskabet efter behov, og gør det rent. <p>Omgivelsestemperaturen er for høj. Jo højere omgivelsestemperaturen er, desto længere tid kører kompressoren.</p> <ul style="list-style-type: none"> ■ Se vejledningen i afsnittet Installation, Opstillingssted. <p>Ventilationsåbningerne/-arealerne er tildækkede eller støvede.</p> <ul style="list-style-type: none"> ■ Undgå at tildække ventilationsåbningerne/-arealerne. ■ Rengør ventilationsåbningerne/-arealerne regelmæssigt for støv. <p>For indbygningsprodukter: Køle-/fryseskabet er ikke indbygget rigtigt i indbygningsnichen.</p> <ul style="list-style-type: none"> ■ Indbyg køle-/fryseskabet iht. anvisningerne i den vedlagte monteringsanvisning.
<p>Kompressoren kobler stadig hyppigere til og kører i længere tid, temperaturen i køle-/fryseskabet er for lav.</p>	<p>Ventilationsåbningerne/-arealerne er tildækkede eller støvede.</p> <ul style="list-style-type: none"> ■ Undgå at tildække ventilationsåbningerne/-arealerne. ■ Rengør ventilationsåbningerne/-arealerne regelmæssigt for støv. <p>Dørene i køle-/fryseskabet er blevet åbnet ofte, eller der er lagt store mængder friske madvarer i kølezonen eller til indfrysning i frysezonen.</p> <ul style="list-style-type: none"> ■ Dørene bør kun åbnes, når det er nødvendigt, og da i så kort tid som muligt. <p>Den rigtige temperatur indstilles automatisk igen efter nogen tid.</p> <p>Dørene er ikke lukket rigtigt. Der kan allerede have dannet sig et tykt lag is i fryseskabet.</p> <ul style="list-style-type: none"> ■ Luk dørene.





Småfejl udbedres

Fejl	Årsag og udbedring
	<p>Den rigtige temperatur indstilles automatisk igen efter nogen tid.</p> <p>Hvis der allerede har dannet sig et tykt lag is, reduceres køleeffekten, hvorved energiforbruget stiger.</p> <ul style="list-style-type: none"> ■ Afrim køle-/fryseskabet, og gør det rent. <p>Omgivelsestemperaturen er for høj. Jo højere omgivelsestemperaturen er, desto længere tid kører kompressoren.</p> <ul style="list-style-type: none"> ■ Se vejledningen i afsnittet Installation, Opstillingssted. <p>Køle-/fryseskabet er ikke indbygget korrekt i nichen.</p> <ul style="list-style-type: none"> ■ Indbyg køle-/fryseskabet iht. anvisningerne i den vedlagte monteringsanvisning. <p>Temperaturen i køle-/fryseskabet er indstillet for lavt.</p> <ul style="list-style-type: none"> ■ Korrigér temperaturindstillingen. <p>Der er ilagt mange madvarer til indfrysning på én gang.</p> <ul style="list-style-type: none"> ■ Følg instruktionerne i afsnittet "Indfrysning og opbevaring af friske madvarer" i kapitlet "Betjening". <p>Funktionen SuperCool&AirClean  er stadig tilkoblet.</p> <ul style="list-style-type: none"> ■ Deaktiver Supercool&AirClean-funktionen  før tid for at spare energi. <p>SuperFrost-funktionen  er stadig tilkoblet.</p> <ul style="list-style-type: none"> ■ Deaktiver Superfrost-funktionen  før tid for at spare energi.
<p>Temperaturen i køle/fryseskabet er for høj. Frysevarer (afhængigt af model) tøer muligvis op.</p>	<p>Dette er ikke en fejl. Den indstillede temperatur er for høj.</p> <ul style="list-style-type: none"> ■ Korrigér temperaturindstillingen. ■ Kontroller temperaturen igen efter 24 timer. <p>Omgivelsestemperaturen er lavere end den, køle-/fryseskabet er beregnet til. Kompressoren kobler sjældnere til, når omgivelsestemperaturen er for lav. Temperaturen i køle-/fryseskabet stiger.</p> <ul style="list-style-type: none"> ■ Se vejledningen i afsnittet Installation, Opstillingssted. ■ Øg omgivelsestemperaturen.











Småfejl udbedres



















Fejl	Årsag og udbedring
Køle-/fryseskabet er tiliset, eller der har dannet sig kondensvand indvendigt i køle-/fryseskabet. Døren lukker eventuelt ikke korrekt.	<p>Tætningslisten i døren er gledet ud af noten.</p> <ul style="list-style-type: none"> ■ Kontroller, om tætningslisten sidder rigtigt i noten. <p>Tætningslisten i døren er beskadiget.</p> <ul style="list-style-type: none"> ■ Kontroller, om tætningslisten i døren er beskadiget.
Tætningslisten i døren er beskadiget eller skal udskiftes.	<p>Dørtætningen kan delvist udskiftes uden værktøj.</p> <ul style="list-style-type: none"> ■ Kontakt Miele Service.
Dørlukningsdæmperen er beskadiget eller skal udskiftes.	<p>Dørlukningsdæmperen kan skiftes uden brug af værktøj.</p> <ul style="list-style-type: none"> ■ Udskift dørlukningsdæmperen. En ny dørlukningsdæmper kan købes hos din Miele-forhandler eller Miele Service.
Frysevarerne er frosset fast.	<p>Emballagen var ikke tør ved ilægning af madvarerne.</p> <ul style="list-style-type: none"> ■ Løsn frysevarerne med en stump genstand, fx skaffet af en ske.
Kulfilteret kommer i kontakt med væske.	<p>Kulfilteret kommer i kontakt med væske ved håndtering af madvarer i kølezonen.</p> <ul style="list-style-type: none"> ■ Fjern kulfilteret fra kølezonen, og kassér det sammen med husholdningsaffald. ■ Kassér uemballerede madvarer, der opbevares under kulfilteret. ■ Rengør lugtfilterets afdækning, filterholderen og lugtfilterholderen i kølezonen med en ren svampekuld og lunkent vand. ■ Rengør om nødvendigt hylden under kulfilteret. ■ Udskift kulfilteret med et nyt kulfilter.

Småfejl udbedres







Fejl	Årsag og udbedring
Der lyder ingen alarm, selv om døren har stået åben i længere tid.	<p>Dette er ikke en fejl. Alarmen er frakoblet i Indstillingsmode. Sådan tilkobles den akustiske alarm igen:</p> <ul style="list-style-type: none">■ Tryk på symbolet .■Swipe fingeren mod venstre eller højre, indtil symbolet  vises i midten.■ Tryk på symbolet .■ Vælg den ønskede lydstyrke ved at stryge bjælken til venstre eller højre.■ Bekræft den ønskede indstilling ved at trykke på bjælkevisningen. <p>Når alarm- og signallyde er tilkoblet, lyser symbolet  orange.</p>
Køle-/fryseskabet føles varmt på ydersiderne.	<p>Dette er ingen fejl. Den varme, der opstår ved kuldefrembringelsen, udnyttes til at undgå tildugning.</p>







Meldinger i displayet

Melding	Årsag og udbedring
Symbolet  lyser i startdisplayet, køle-/fryseskabet køler ikke, men det kan betjenes, og lyset i køle-/fryseskabet fungerer.	<p>Demo-mode er tilkoblet.</p> <ul style="list-style-type: none">■ Tryk på symbolet .■ Tryk på symbolet .■Swipe fingeren mod venstre eller højre, indtil symbolet  vises i midten.■ Tryk på symbolet . <p>Når demo-mode  er frakoblet, slukker køle-/fryseskabet og skal tændes igen.</p>
 lyser i displayet, og køle-/fryseskabet kan ikke betjenes.	<p>Rengøringsfunktionen er stadig aktiveret.</p> <ul style="list-style-type: none">■ Deaktiver rengøringsfunktionen igen ved at trykke på  i startdisplayet.■ Tryk igen på . <p>Når rengøringsfunktionen er frakoblet, lyser symbolet  hvidt.</p> <p>Køle-/fryseskabet begynder igen at køle.</p>

Melding	Årsag og udbedring
<p>Der vises intet i displayet. Det er sort.</p>	<p>Sabbat-mode  er tilkøbet. Det indvendige lys forbliver slukket, og køle-/fryseskabet køler.</p> <ul style="list-style-type: none"> ■ Tryk på det sorte display. <p>Symbolet  vises i displayet.</p> <ul style="list-style-type: none"> ■ Tryk på symbolet . <p>Symbolet  lyser orange.</p> <ul style="list-style-type: none"> ■ Tryk igen på symbolet . <p>Hvis Sabbath-mode er deaktiveret, lyser symbolet  hvidt.</p>
<p>Symbolet  lyser i displayet, og køle-/fryseskabet kan ikke betjenes.</p>	<p>Låsefunktionen er aktiveret.</p> <ul style="list-style-type: none"> ■ Lås køle-/fryseskabet op i kort tid, eller slå låsefunktionen helt fra.
<p>Symbolet  lyser gult i displayet.</p>	<p>Kulfilterindikatoren  minder om, at kulfiltrene skal regenereres ca. hver 6. måned.</p> <ul style="list-style-type: none"> ■ Regenerer kulfiltrene, og bekræft skiftet af kulfilter ved at trykke på symbolet  i displayet. <p>Symbolet  slukker i startdisplayet.</p>
<p>Symbolet  lyser gult i displayet.</p>	<p>Kulfilterindikatoren  minder om udskiftning af kulfiltrene. Dette symbol vises, når kulfiltrene allerede er blevet regenereret 5 gange.</p> <ul style="list-style-type: none"> ■ Udskift kulfiltrene. ■ Bekræft udskiftningen af kulfilteret ved at trykke på symbolet  i displayet. <p>Symbolet  slukker i startdisplayet.</p>
<p>I temperaturdisplayet for kølezonen og/eller frysezonen lyser symbolet  gult, og desuden lyder en alarm, og lyset blinker.</p>	<p>Døralarmen er blevet aktiveret.</p> <ul style="list-style-type: none"> ■ Tryk på symbolet  i displayet i flere sekunder. <p>Alarmen stopper og symbolet  slukkes, og det indvendige lys lyser igen konstant.</p> <ul style="list-style-type: none"> ■ Luk den pågældende dør.

Småfejl udbedres

Melding	Årsag og udbedring
<p>I temperaturdisplayet for frysezonen lyser symbolet   rødt, og der lyder en alarm.</p>	<p>Temperaturarmen er blevet aktiveret, frysezonen er for varm eller kold i forhold til den indstillede temperatur.</p> <p>Årsager hertil kan fx være:</p> <ul style="list-style-type: none">– Døren er blevet åbnet ofte.– Der er lagt en stor mængde madvarer ind til indfrysning, uden at Superfrost er tilkoblet.– Der har været en længere strømafbrydelse.– Køle-/fryseskabet er defekt. <p>■ Tryk på symbolet  .</p> <p>Fejlmeldingen blev bekræftet: Symbolet   slukker, og alarmen ophører.</p> <p>I displayet blinker i ca. 1 min. den varmeste temperatur, der har været i frysezonen. Derefter skifter temperaturangivelsen til den aktuelle temperatur i frysezonen.</p> <p>Den blinkende temperaturangivelse kan afbrydes:</p> <p>■ Tryk på temperaturangivelsen for frysezonen.</p> <p>Den viste varmeste temperatur slettes. Derefter vises den aktuelle temperatur i fryseskabet igen i displayet.</p> <p>■ Afhjælp alarmtilstanden.</p> <p>■ Kontroller afhængig af temperaturen, om madvarerne er tøet let eller helt op. Hvis det er tilfældet, skal madvarerne forarbejdes (koges eller steges), inden de fryses ned igen.</p>







Melding	Årsag og udbedring
<p>I displayet lyser symbolet  rødt, og der lyder en alarm.</p>	<p>Der vises en strømafbrydelse: Temperaturen i frysezone- nen har inden for de seneste dage eller timer været steget for meget på grund af en strømafbrydelse.</p> <ul style="list-style-type: none"> ■ Tryk på symbolet . <p>Fejlmeldingen blev bekræftet: Symbolet  slukker, og alarmen ophører.</p> <p>I temperaturdisplayet for frysezone- nen blinker i ca. 1 min. den varmeste temperatur, der har været i frysezone- nen. Derefter skifter temperaturangivelsen til den aktuelle temperatur i frysezone- nen.</p> <p>Den blinkende temperaturangivelse kan afbrydes:</p> <ul style="list-style-type: none"> ■ Tryk på temperaturangivelsen for frysezone- nen. <p>Den viste varmeste temperatur slettes. Derefter vises den aktuelle temperatur i fryseskabet igen i displayet. Køle-/fryseskabet arbejder derefter videre med den seneste temperaturindstilling.</p> <ul style="list-style-type: none"> ■ Afhjælp alarmtilstanden. ■ Kontroller afhængig af temperaturen, om madvarer- ne er tøet let eller helt op. Hvis det er tilfældet, skal madvarerne forarbejdes (koges eller steges), inden de fryses ned igen.
<p>Symbolet  lyser rødt på displayet, og der vi- ses en fejlkode F med tal. Desuden lyder en alarm.</p>	<p>Der foreligger en fejl.</p> <ul style="list-style-type: none"> ■ Slå alarmen fra ved at trykke på symbolet  i dis- playet. ■ Kontakt Miele Service. <p>Ved henvendelse til Miele Service skal foruden den vi- ste fejlkode også køle-/fryseskabets modelbetegnelse og serienummer oplyses. Disse informationer kan man få vist direkte:</p> <ul style="list-style-type: none"> ■ Tryk på symbolet  i displayet. <p>Displayet viser de nødvendige produktdata.</p> <p>Ved bekræftelse af symbolet  forlades visning af in- formationer i displayet, og fejlkoden vises igen.</p> <p>Køle-/fryseskabet kan også slukkes direkte fra fejl- displayet.</p>

Småfejl udbedres

Lys

 Fare for elektrisk stød på grund af fritliggende ledninger.
Hvis lysafdækningen tages af, kan man komme i berøring med strømførende dele.
Fjern ikke lysafdækningen. LED-lyset bør kun repareres eller udskiftes af Miele Service.

 Risiko for at komme til skade på LED-lys.
Lyset svarer til risikogruppe RG 2. Hvis afdækningen er defekt, kan det skade øjnene.
Kig ikke direkte på lyset med optiske instrumenter (en lup eller lignende), hvis lysafdækningen er beskadiget.

Fejl	Årsag og udbedring
Lyset fungerer ikke.	Køle-/fryseskabet er ikke tændt. ■ Tænd køle-/fryseskabet.
	Sabbat-mode  er aktiveret: Displayet er mørkt, og køle-/fryseskabet køler. ■ Tryk på det sorte display. Symbolet  vises i displayet. ■ Tryk på symbolet  . Symbolet  lyser orange ■ Tryk i indstillings-mode  på symbolet  . Hvis Sabbath-mode er deaktiveret, lyser symbolet  hvidt.
	Hvis døren har stået åben i ca. 15 min., slukker lyset automatisk på grund af overopvarmning. Hvis dette ikke var årsagen, foreligger der en fejl. ■ Kontakt Miele Service.
Den indvendige belysning blinker.	Dette er ikke en fejl. Døralarmen er blevet aktiveret.

Støjårsager

Køle-/fryseskabet forårsager forskellige driftslyde under brugen.
Ved lav køleeffekt arbejder køle-/fryseskabet energibesparende, men længere. Lydene er lavere.
Ved høj køleeffekt køles madvarerne hurtigere.
Lydene er højere.

Småfejl udbedres

Normale lyde	Hvad er årsagen til lydene?
Hvæsen, rislen	Der sprøjtes kølemiddel ind i kølekredsløbet.
Boblen, klukken, snurren	Der flyder kølemiddel gennem rørene.
Brummen	Køle-/fryseskabet køler.
Klikken	Termostaten til- og frakobler kompressoren.
Surren, susen	Ventilatoren kører. Den automatiske døråbner (afhængigt af model) åbner eller lukker køle-/fryseskabsdøren.
Knæklyde	Materialet i køle-/fryseskabet udvider sig.
Raslen	Ventiler eller flapper er aktive.
Summen (køle-/fryseskabe med vandbeholdere)	Vandet pumpes ud af vandbeholderen.
Slubren (køle-/fryseskabe med dørlukningsdæmper)	Døre med dørlukningsdæmper åbnes eller lukkes.
Husk på, at kompressor- og strømningslyde i kølekredsløbet ikke kan undgås.	

Lyde	Årsag og udbedring
Vibrering, klappen, klirren	Køle-/fryseskabet står ujævnt. Juster køle-/fryseskabet ved hjælp af et vaterpas. Anvend de indstillelige ben under køle-/fryseskabet (afhængigt af model). Ved indbygningsprodukter: Skub i en indbygningsniche fra 140 mm de inkluderede stabiliseringsskinner ind i bunden af køle-/fryseskabet.
	Køle-/fryseskabet berører et køkkenskab eller andre produkter. Ryk køle-/fryseskabet væk.
	Skuffer, kurve eller hylder sidder ustabilt eller i klemme. Kontroller de udtagedelige dele, og sæt dem ind igen.
	Flasker eller beholdere rører hinanden. Ryk flaskerne eller beholderne lidt væk fra hinanden.
	Transportledningsholderen (afhængigt af model) hænger stadig på produktets bagvæg. Fjern transportledningsholderen.

Service / Garanti

Under miele.dk/Services findes informationer om, hvordan man selv kan udbedre småfejl og bestille reservedele.

Kontakt i tilfælde af fejl

Kontakt forhandleren eller Miele Kundecenter, hvis det ikke er muligt selv at udbedre fejlen.

Miele Service kan kontaktes online via miele.dk/service.

Kontaktdata til Miele Service findes i slutningen af denne brugsanvisning.

Oplys modelbetegnelse og serienummer ved henvendelse til Miele. Begge oplysninger kan findes på typeskiltet inde i køle-/fryseskabet eller, afhængigt af modellen, i indstillings-mode under Informationer **i**.

EPREL- database

Fra 1. marts 2021 findes informationerne om energimærkning og krav til økodesign i den europæiske produktdatabase (EPREL). Produktdatabasen kan ses her: <https://eprel.ec.europa.eu/>. Her bliver du bedt om at indtaste model.

Modebetegnelsen kan findes på typeskiltet inde i køle-/fryseskabet eller, afhængigt af modellen, i indstillings-mode under Informationer **i**.

Miele			
XXXXXX	Nr. XX/XXXXXXXXXX		
VINTEMPERIERUNGFRANK-UNTERSCHIMODELL MULTI-TEMPERATURE WINE STORAGE CABINET-UNDER-WORKTOP ARMOIRE DE MISE EN TEMP. DES VINS-MOD. ENCASTRABLE SOUS PLAN ARMARIO FR. ACCORDIONATO CON VINO-SGABINETTO INTRABALZO EN CANTIERA BRIEFKÜLETEMPERIERUNGFRANK-UNTERSCHIMODELL			
Klasse/Class Classe/Clase	Ap-Type/AP-Type	Bruttoinhalt/Gross Capacity Volume Brut./Capacidad Bruta	Gefriervermögen/Freezing Capacity Pouvoir de Congel./Capac. Congeladora
SN-ST		XXX I	
Nutzinhalt Net Capacity	Geis /K /G /WINE /KALT Tot /R /F /WINE /CHILL	R600a: XXg	
Volumen Volume U e	To /R /C		
Capac. Util Tot	/F /C /WINE /CHILL		

Miele Service

- Service inden for kort tid
- Lokale Miele-serviceteknikere i landsdækkende servicenet
- Teknikerne er specialuddannede i Miele's produkter
- Centralt dirigerede servicevogne
- Stor reservedelsbeholdning i servicevognen
- Originale Miele-reservedele
- 24 måneders garanti på alle fabriksnye Miele-produkter, -reservedele og reparationer
- Garanteret levering af reservedele i mange år efter at produktet er taget ud af salgsprogrammet

Reparationservice

Får du brug for reparationservice, klarer vi det hurtigt med egen serviceafdeling. Vi har over hele landet mere end 60 lokalt boende serviceteknikere og er derfor altid tæt på kunderne. Ventetiden på at få besøg af en servicetekniker er normalt kun ganske få dage, så dit produkt hurtigt er klar til brug igen. Dette kan vi gøre i kraft af vores store stab af serviceteknikere, som kører i centralt dirigerede servicevogne.

Teknikeren medbringer en stor mængde originale Miele-reservedele i sin servicevogn. Dette bevirker, at langt de fleste reparationer klares med det samme uden yderligere servicebesøg.

Rygraden i god service er dygtige serviceteknikere. Alle vores teknikere har en relevant faglig håndværksmæssig uddannelse, og denne suppleres løbende med Miele's egen uddannelse i drift, vedligeholdelse og reparation af vores

produkter. Du kan derfor også altid få råd og vejledning om produkternes drift og vedligeholdelse.

Servicebestilling

Kontakt Miele Kundecenter via miele.dk/service

Mieles garanti

De efterfølgende bestemmelser om garanti omfatter udelukkende fabriksnye produkter. Garantien er gældende 24 mdr. fra købsdato, når der forevises kvittering, regning eller tilsvarende, hvoraf købsdato fremgår. Funktionssvigt på produkterne, der skyldes installationsmæssige forhold, dækkes ikke af garantien. Garantien indskrænker ikke købers rettigheder if. lovgivningen over for Miele.

Mieles garanti omfatter:

Fabriksnye produkter beregnet til private husholdninger og anvendt til rette formål. Fabrikations- og materialefejl, såfremt disse fejl konstateres under produktets normale brug.

For mindre øer, hvor færgetransport er påkrævet, Grønland og Færøerne gælder dog særlige bestemmelser.

Mieles garanti indebærer:

For store produkter betaler Miele alle udgifter til reservedele, arbejds løn og rejseudgifter for tekniker. Såfremt Miele skønner det nødvendigt, at produktet sendes til et Miele værksted, betaler Miele alle fragtudgifter hertil. For små produkter betaler Miele alle udgifter til reservedele og arbejds løn, hvorimod fremsendelse af produktet sker for købers regning og risiko. Efter udbedring af fejlen sker returnering af produktet for Mieles regning og risiko. Dele udskiftet ved en sådan reparation tilhører Miele.

Miele's garanti omfatter ikke:

- Fejl eller skader opstået direkte eller indirekte som følge af overlast, fejlbehandling, misbrug, skødesløs behandling, mangelfuld vedligeholdelse, fejlagtig indbygning, opstilling og tilslutning, spændingsvariationer og elektriske forstyrrelser eller ved reparation udført af andre end de af Miele autoriserede teknikere.
- Fejl eller skader opstået som følge af erhvervsmæssig eller anden brug af produkter, der er beregnet til private husholdninger.
- Erstatning for eventuelle følgeskader, herunder skader på andre genstande, driftstab etc., medmindre andet er lovmæssigt fastlagt.

Uberettiget tilkaldelse af Miele Service:

Inden Miele Service tilkaldes, kontrolleres de fejlmuligheder, det er muligt selv at udbedre. Såfremt kravet om udbedring er uberettiget, eksempelvis hvis produktets svigt skyldes en defekt sikring eller et defekt afløb, påhviler det kunden selv at betale de omkostninger, der er forbundet med at have tilkaldt service.

Transportskader:

Skulle produktet have fået en transport-skade under en transport, som køber selv har sørget for, rettes omgående henvendelse til den forhandler, hvor produktet er købt.

Lov om køb:

Bestemmelserne vedrørende garanti er gældende fra ikrafttrædelse af Lov om køb år 2002. Garantien fratager ikke køber adgang til at gøre et eventuelt ansvar efter købeloven gældende over for den forhandler, hvor produktet er købt. Henvendelse til Miele A/S virker samtidig som reklamation over for forhandleren.

Indberetning:

Ønskes fejlen ikke afhjulpnet omgående, skal eventuelle krav i henhold til Miele's garanti sammen med den fornødne dokumentation for købsdato være indsendt skriftligt inden garantiens udløb til Miele A/S

Erhvervsvej 2, Postboks 1371
DK - 2600 Glostrup.

Konformitetserklæring

Miele erklærer hermed, at dette køle-/fryseskab overholder direktiv 2014/53/EU.

Den komplette tekst til EU-konformitetserklæringen er tilgængelig her:

- På Miele's hjemmeside på den respektive produktside under Downloads.
- Brugsanvisning m.m. kan downloades på <https://miele.dk/brugsanvisninger> ved at angive produktnavn eller serienummer.

Frekvensbånd	2,4000 GHz – 2,4835 GHz
Maks. sendeeffekt	< 100 mW

Ophavsrettigheder og licenser

Til betjening og styring af kommunikationsmodulet anvender Miele egen eller tredjeparts software, der ikke falder ind under en såkaldt open source-licensbetingelse. Softwaren/softwarekomponenterne er ophavsretsligt beskyttet. Miele's og tredjeparts ophavsrettigheder skal respekteres.

Desuden indeholder kommunikationsmodulet, der er integreret i produktet, softwarekomponenter, som distribueres under open source-licensbetingelser. De indeholdte open source-komponenter og tilhørende ophavsretlige påtegninger, eksemplarer af de aktuelt gældende licensbetingelser samt eventuel øvrig information kan tilgås lokalt via IP gennem en webbrowser ([http\[s\]://<ip-adresse>/Licenses](http[s]://<ip-adresse>/Licenses)). De heri indeholdte regler for erstatningsansvar og garanti for open source-licensbetingelser gælder udelukkende i forhold til respektive rettighedsindehaver.

Miele A/S
Erhvervsvej 2
2600 Glostrup
www.miele.dk

Kontakt: miele.dk/service

Miele & Cie. KG
Carl-Miele-Straße 29
33332 Gütersloh
Tyskland

KFFD 6741 ...

da-DK

M.-Nr. 13 044 480 / 02 / 002