

Ръководство за употреба Съдомиялна машина



Задължително прочетете ръководството за употреба и монтажната схема преди поставяне, монтаж и пускане в експлоатация. Така ще предпазите себе си и ще предотвратите евентуални щети.

Съдържание

Указания за безопасност и предупреждения	5
Указания за ръководството за употреба	13
Указания за схемата за разполагане	13
Обхват на доставката	14
Описание на уреда	15
Преглед на уреда.....	15
Панел за управление	16
Вашият принос към опазването на околната среда	17
Първо пускане в експлоатация	18
Отваряне на вратата.....	18
Затваряне на вратата	18
Омекотителната система	19
Показване и настройка на твърдостта на водата	20
Регенерираща сол	21
Пълнене на сол.....	22
Допълване на сол	23
Препарат за изплакване	24
Пълнене на препарат за изплакване.....	25
Допълване на препарат за изплакване	25
Щадящо околната среда миене на съдове	27
Икономично миене	27
Поддръждане на съдове и прибори	28
Общи указания.....	28
Горна кошница.....	30
Преместване на горната кошница	32
Долна кошница	33
Чекмедже за прибори	33
Поддръждане на чекмеджето за прибори.....	33
Примери за поддръждане	34
Съдомиялна машина с чекмедже за прибори	34
Препарати за миене	36
Видове почистващи препарати	36
Дозиране на препарати за миене.....	37
Пълнене на препарат за миене	38
Работа	39
Включване на съдомиялната машина	39
Избиране на програма	39
Индикатор на продължителността на програмата.....	40
Стартиране на програма	40

Край на програмата.....	41
Управление на енергията.....	41
Изключване на съдомиялната машина.....	42
Изваждане на съдовете.....	42
Прекъсване на програмата.....	43
Прекъсване или превключване на програмата.....	43
Опции.....	44
⊕ Таймер.....	44
Насоки за избор на програма.....	46
Преглед на програмите.....	48
Програмни опции.....	50
⌚ Експресна програма.....	50
Звукови сигнали.....	51
Изключване на индикаторите за липса.....	52
Екстра чисто.....	53
Екстра сухо.....	54
Фабрични настройки.....	55
Почистване и поддръжка.....	56
Почистване на камерата за миене.....	56
Почистване на уплътнението на вратата и вратата.....	56
Почистване на контролното поле.....	56
Почистване на предния панел на уреда.....	57
Почистване на пръскалките.....	58
Контролиране на филтрите в камерата за миене.....	63
Почистване на филтрите.....	63
Почистване на филтъра в хранящата водопровод.....	65
Почистване на източващата помпа.....	66
Какво да правим, когато	68
Технически неизправности.....	68
Съобщения за грешка.....	69
Грешка в подаването на вода.....	70
Грешка в източването на водата.....	71
Общи проблеми със съдомиялната машина.....	71
Шумове.....	72
Незадоволителен резултат от миенето.....	73
Сервизно обслужване.....	78
Контакт при неизправности.....	78
База данни EPREL.....	78
Гаранция.....	78
За изпитвателните лаборатории.....	78

Съдържание

Допълнителни закупувани аксесоари	79
Монтаж	81
Системата за водна защита на Miele.....	81
Захранване с вода.....	81
Изискване за Германия.....	82
Източване на водата.....	83
Електрическо свързване.....	85
Технически данни	86

Указания за безопасност и предупреждения

Тази съдомиялна машина съответства на предписаните правила за безопасност. Неправилната употреба може да предизвика нараняване на хора и материални щети.

Прочетете внимателно монтажната схема и ръководството за употреба, преди да монтирате тази съдомиялна машина и да я пуснете в експлоатация. Те съдържат важни указания за монтажа, безопасността, употребата и техническото обслужване. Така ще се предпазите и ще предотвратите щети по съдомиялната машина.

Съгласно стандарта IEC 60335-1 Miele обръща изрично внимание на това, че главата за монтажа на съдомиялната машина, както и указанията за безопасност и предупрежденията трябва непременно да се прочетат и да се спазват.

Miele не може да отговаря за щети, които са причинени от неспазване на тези указания.

Съхранете монтажната схема и ръководството за употреба и ги предайте на евентуален следващ собственик.

Употреба по предназначение

- ▶ Тази съдомиялна машина е предназначена за употреба в домакинството и в среда, подобна на домашната, като например
 - в магазини, офиси и друга подобна работна среда
 - в селскостопански постройки
 - от клиенти в хотели, мотели, закусвални и други типични жилищни пространства.
- ▶ Тази съдомиялна машина не е предназначена за употреба на открито.
- ▶ Съдомиялната машина е подходяща за използване до надморска височина 4.000 m.
- ▶ Използвайте съдомиялната машина само в домашна обстановка за миене на домакински съдове. Всички други видове употреба са недопустими.

Указания за безопасност и предупреждения

► Лица, които поради ограничените си физически, сензорни или умствени способности или поради своята неопитност или незнание не са в състояние да използват правилно съдомиялната машина, трябва да бъдат наблюдавани по време на експлоатация. Тези лица могат да използват съдомиялната машина без надзор само когато работата с нея им е обяснена така, че да могат да я използват по безопасен начин. Те трябва да разпознават и да разбират потенциалните опасности от неправилна употреба.

Деца в домакинството

► Деца под 8 години трябва да се пазят от съдомиялната машина, освен ако не са наблюдавани непрекъснато.

► Деца над 8 години могат да използват съдомиялната машина без надзор само когато работата с нея им е обяснена така, че да могат да я използват по безопасен начин. Децата трябва да разпознават и да разбират възможните опасности вследствие на неправилното обслужване.

► Децата не трябва да почистват или поддържат съдомиялната машина без надзор.

► Наблюдавайте децата, когато се намират в близост до съдомиялната машина. Не позволявайте на децата да си играят със съдомиялната машина. Наред с другото, съществува опасност децата да се затворят в съдомиялната машина.

► При активирано автоматично отваряне на вратата (в зависимост от модела) малки деца не трябва да се намират в зоната на отваряне на вратата на съдомиялната машина. В малко вероятния случай на следваща неизправност съществува опасност от нараняване.

► Опасност от задушаване. В процеса на игра децата могат да се увият в опаковъчния материал (например фолиото) или да го поставят на главата си и да се задушат. Дръжте опаковката на недостъпно за деца място.

► Предотвратете контакта на деца с препаратите за миене. Препаратите за миене причиняват тежки изгаряния на кожата и тежки увреждания на очите. Препаратите за миене могат да причинят изгаряния в носа, устата и гърлото и да доведат до задушаване. Затова дръжте деца далече и от отворената съдомиялна машина. Все още може да има остатъци от препаратите за миене в съдомиялната машина. Веднага заведете детето си на лекар, ако в устата му са попаднали препарати за миене.

Техническа безопасност

- ▶ Вследствие на неправилно извършена работа по монтажа, техническото обслужване или ремонта може да възникне сериозна опасност за потребителя. Инсталационни дейности, дейности по поддръжката или ремонти могат да бъдат извършвани само от оторизирани специалисти.
- ▶ Повреди по съдомиялната машина могат да застрашат Вашата безопасност. Проверявайте съдомиялната машина за видими повреди, особено след транспортиране. Никога не използвайте съдомиялната машина, ако е повредена.
- ▶ Електрическата безопасност на съдомиялната машина е гарантирана само ако тя е свързана към правилно инсталирана защитна система. Тази основна защитна функция трябва да е налице. При съмнение възложете проверка на електрическата инсталация на електротехник.
Miele не може да бъде подведена под отговорност за щети, които са причинени от липсващ или прекъснат защитен проводник (напр. електрически удар).
- ▶ Временната или постоянна работа към автономна или несинхронна с мрежата инсталация за захранване с енергия (напр. островни мрежи, системи за подсигуряване) е възможна. Предпоставка за работата е спазването на предписанията на EN 50160 или сравним стандарт от страна на инсталацията за захранване с енергия.
Функциите и начинът на работа на защитните мерки, предвидени в тази домашна инсталация и в този продукт на Miele, трябва да бъдат гарантирани и в островен режим на работа или при несинхронна с мрежата работа или да бъдат заменени с равностойни мерки в инсталацията. Както например е описано в актуалната публикация на VDE-AR-E 2510-2.
- ▶ Съдомиялната машина може да бъде свързана към електрическата мрежа само с 3-полюсен щепсел със защитен контакт (без неподвижна връзка). След поставяне контактът трябва да бъде свободно достъпен, за да може съдомиялната машина по всяко време да бъде разединена от електрическата мрежа.
- ▶ Щепселът на съдомиялната машина не трябва да бъде зад нея, тъй като дълбочината на нишата за вграждане може да е много малка и чрез натиска върху щепсела има опасност от прегряване (опасност от пожар).

Указания за безопасност и предупреждения

▶ Съдомиялната машина не може да се вгражда под готварски плот. Понякога високите температури на излъчване могат да повредят съдомиялната машина. Поради същата причина не се разрешава поставянето директно до “необичайни за кухнята” излъчващи топлина уреди (напр. служещи за отопление места с открит пламък или други подобни).

▶ Данните за свързване (предпазител, честота, напрежение) на табелката с данни на съдомиялната машина задължително трябва да съвпадат с тези на електрическата мрежа, за да не възникват повреди по съдомиялната машина. Сравнете тези данни за свързване преди свързване. В случай на съмнение попитайте електротехник.

▶ Съдомиялната машина може да бъде свързана към електрическата мрежа едва след приключване на всички инсталационни и монтажни работи, включително настройка на пружините на вратата.

▶ Съдомиялната машина може да бъде използвана само с безупречно функционираща механика на вратата, тъй като при активирано автоматично отваряне на вратата (в зависимост от модела) би могло да възникне опасност.

Безупречно функциониращата механика на вратата се разпознава по:

- Пружините на вратата трябва да са равномерно настроени от двете страни. Те са правилно настроени, когато полуотворената врата (около 45° ъгъл на отваряне) при пускане остава в тази позиция. Освен това вратата не трябва да пада свободно надолу.
- След фазата на сушене затварящата шина на вратата се прибира автоматично след отваряне на вратата.

▶ Разклонители или удължители не осигуряват необходимата безопасност (опасност от пожар). Не включвайте съдомиялната машина с разклонители или удължители към електрическата мрежа.

▶ Съдомиялната машина не може да бъде използвана на нестационарни места на поставяне (напр. кораби).

▶ Не поставяйте съдомиялната машина в застрашени от замръзване помещения. Замръзналите маркучи могат да се скъсат или да се спукат. Надеждността на електрониката може да намалее при температури под точката на замръзване.

Указания за безопасност и предупреждения

- ▶ Използвайте съдомиялната машина само ако е свързана към напълно обезвъздушена тръбопроводна мрежа, за да избегнете повреди по съдомиялната машина.
- ▶ Пластмасовият корпус на извода за свързване на водата съдържа електрически вентил. Не потапяйте корпуса в течности.
- ▶ В захранващия маркуч се намират части под напрежение. Поради това маркучът не трябва да бъде скъсяван.
- ▶ Вградената система за защита от вода на Miele (защита от протичане) предпазва надеждно от щети от вода при следните условия:
 - правилна инсталация,
 - ремонт на съдомиялната машина и смяна на части при видими повреди,
 - затваряне на спирателния кран при по-продължително отсъствие (напр. ваканция).

Системата за защита от вода функционира и при изключена съдомиялна машина. Но съдомиялната машина не трябва да е изключена от електрическата мрежа.

- ▶ Налягането на водата на входа трябва да е между 50 и 1.000 kPa.
- ▶ Повредена съдомиялна машина може да застраши Вашата безопасност. Незабавно извадете от употреба повредената съдомиялна машина и информирайте Вашия доставчик или сервиза за ремонт.
- ▶ Гаранционните претенции губят валидност, ако съдомиялната машина не е ремонтирана от оторизиран от Miele сервиз.
- ▶ Препоръчваме дефектните компоненти да бъдат подменени с оригинални резервни части. При съобразен с изискванията монтаж на оригинални резервни части Miele гарантира, че се запазва цялостното изпълнение на изискванията за безопасност, както и гаранционните претенции.
- ▶ При работи по монтажа и техническото обслужване, както и ремонти, съдомиялната машина трябва да бъде изключвана от електрическата мрежа (изключете съдомиялната машина и извадете щепсела от контакта).

Указания за безопасност и предупреждения

▶ Повреденият мрежови захранващ кабел може да се сменя само със специален мрежови захранващ кабел от същия тип (предлаган от сервиза на Miele). От съображения за безопасност смяната може да се извърши само от оторизиран от Miele специалист или от сервиз на Miele.

Правилно поставяне

▶ Извършете поставянето и свързването на съдомиялната машина съгласно монтажната схема.



▶ Бъдете внимателни преди и при монтажа на съдомиялната машина. По някои метални части има опасност от нараняване/порязване. Носете предпазни ръкавици.

▶ Съдомиялната машина трябва да се постави на хоризонтална основа, за да се гарантира безупречна работа.

▶ За да се гарантира устойчивостта, опорната конструкция и съдомиялната машина за вграждане трябва да се поставят само под проходен работен плот, който е закрепен с винтове към съседните шкафове.

▶ Налична в шкафа до съдомиялната машина мивка трябва да бъде старателно уплътнена. Херметичността трябва да се проверява редовно, за да се избегнат повреди по съдомиялната машина.

▶ Монтажът на съдомиялната машина във висок шкаф е допустим само с допълнителни мерки за обезопасяване. За безопасен монтаж във висок шкаф използвайте “Монтажен комплект за висок шкаф” и съблюдавайте приложения монтажен чертеж. В противен случай съществува опасност шкафът да се преобърне.

▶ Пружините на вратата трябва да са равномерно настроени от двете страни. Те са правилно настроени, когато полуотворената врата (около 45° ъгъл на отваряне) при пускане остава в тази позиция. Освен това вратата не трябва да пада свободно надолу. Уредът трябва да бъде използван само с правилно настроени пружини на вратата.

Ако вратата не може да бъде настроена правилно, се обърнете към сервиза на Miele.

Максималното тегло на предната плоча, което може да бъде поето от фабрично монтираните пружини на вратата, е 7–9 kg (в зависимост от модела).

Правилна употреба

- ▶ Не поставяйте разтворители в камерата за миене. Има опасност от експлозия.
- ▶ Препаратите за миене могат да причинят изгаряния на кожата, очите, носа, устата и гърлото. Избягвайте контакт с препаратата за миене. Не вдишвайте прахообразни препарати за миене. Не поглъщайте препаратата за миене. Веднага отидете на лекар, ако сте вдишали или погълнали препарат за миене.
- ▶ Не оставяйте вратата на съдомиялната машина отворена, когато не е нужно. Можете да се нараните на отворената врата или да се спънете в нея.
- ▶ Не заставайте и не сядайте върху отворената врата. Съдомиялната машина може да се обърне. При това можете да се нараните или съдомиялната машина може да бъде повредена.
- ▶ Съдовете могат да са много горещи в края на програмата. Поради това след изключване оставете съдовете в съдомиялната машина да се охладят, докато могат да се хващат добре.
- ▶ Използвайте само налични в търговската мрежа препарати за миене и изплакване за съдомиялни машини за домашна употреба. Не използвайте препарати за ръчно миене.
- ▶ Не използвайте професионални или промишлени препарати за миене. Могат да възникнат материални щети и има опасност от силни химически реакции (напр. реакция на гърмящ газ).
- ▶ Не сипвайте препарат за миене (също и течен препарат за миене) в отделението за препарат за изплакване. Препаратът за миене разрушава отделението за препарат за изплакване.
- ▶ Не сипвайте препарат за миене (също и течен препарат за миене) в системата за дозиране AutoDos (в зависимост от модела). Изпуснат препарат за миене ще разруши системата AutoDos.
- ▶ Не сипвайте препарат за миене (също и течен препарат за миене) в отделението за сол. Препаратът за миене разрушава омекотителната инсталация.
- ▶ Използвайте само специални, по възможност едрозърнести регенериращи соли или чиста готварска сол. Други видове сол могат да съдържат неразтворими във вода съставки, които да причинят нарушения във функциите на омекотителя.

Указания за безопасност и предупреждения

- ▶ При съдомиялни машини с кошница за прибори (в зависимост от модела) поради причини на безопасността подреждайте приборите с остриетата и върховете на вилиците надолу в кошницата за прибори. Поставени нагоре остриета на ножове и върхове на вилици създават опасност от нараняване.
- ▶ Не мийте чувствителни към гореща вода пластмасови части, например кутии или прибори за еднократно ползване. Тези части могат да се деформират под въздействие на температурата.
- ▶ Когато използвате опцията “Таймер”, отделението за почистващ препарат трябва да е сухо. При необходимост подсушете отделението за почистващ препарат. Във влажно отделение за почистващ препарат препаратът става на бучки и евентуално не се отмива напълно.
- ▶ За капацитета на съдомиялната машина вижте глава “Технически данни”.

Акcesoари и резервни части

- ▶ Използвайте само оригинални акcesoари на Miele. Ако се монтират или вграждат други части, се губят правата на гаранция и евентуално гаранционните услуги и/или отговорността на производителя.
- ▶ Miele Ви предоставя до 15 години гаранция за доставка на функционалните резервни части след края на серийното производство на Вашата съдомиялна машина, като срокът на тази гаранция е най-малко 10 години.

Транспорт

- ▶ Повреди по съдомиялната машина могат да застрашат Вашата безопасност. Проверявайте съдомиялната машина за видими повреди от транспортирането. Никога не използвайте съдомиялната машина, ако е повредена.
- ▶ Транспортирайте съдомиялната машина само изправена, за да не протече остатъчна вода в електрическото управление, която да причини неизправности.
- ▶ За транспортирането извадете съдовете от съдомиялната машина и закрепете всички свободни части, напр. кошници, маркучи и захранващи кабели.

Указания за ръководството за употреба

Указания за схемата за разполагане

Предупреждения



Така обозначените указания съдържат важна за безопасността информация. Те предупреждават за възможни наранявания на хора и материални щети.

Прочетете внимателно предупрежденията и спазвайте дадените в тях искания за действия и правила за поведение.

Указания

Указанията съдържат информация, която е важно да бъде спазвана. Те са обозначени с широка рамка.

Допълнителна информация и забележки

Допълнителната информация и забележки са обозначени с тясна рамка.

Искания за действия

Управлението на съдомиялната машина е обозначено с маркирани искания за действие. Те обясняват стъпка по стъпка процеса на действие.

Пред всяко искане за действие има черно квадратче.

Пример:

■ Изберете желаната настройка и потвърдете с бутона *OK*.

Обхват на доставката

В обхвата на доставката са включени:

- Съдомиялна машина
- Ръководство за употреба на съдомиялната машина
- План за монтаж за поставяне на съдомиялната машина
- различни сглобяеми аксесоари за поставяне на съдомиялната машина (вижте плана за сглобяване)
- Фуния за пълнене на регенерираща сол
- допълнителни печатни материали и допълнения, ако е необходимо

Преглед на уреда

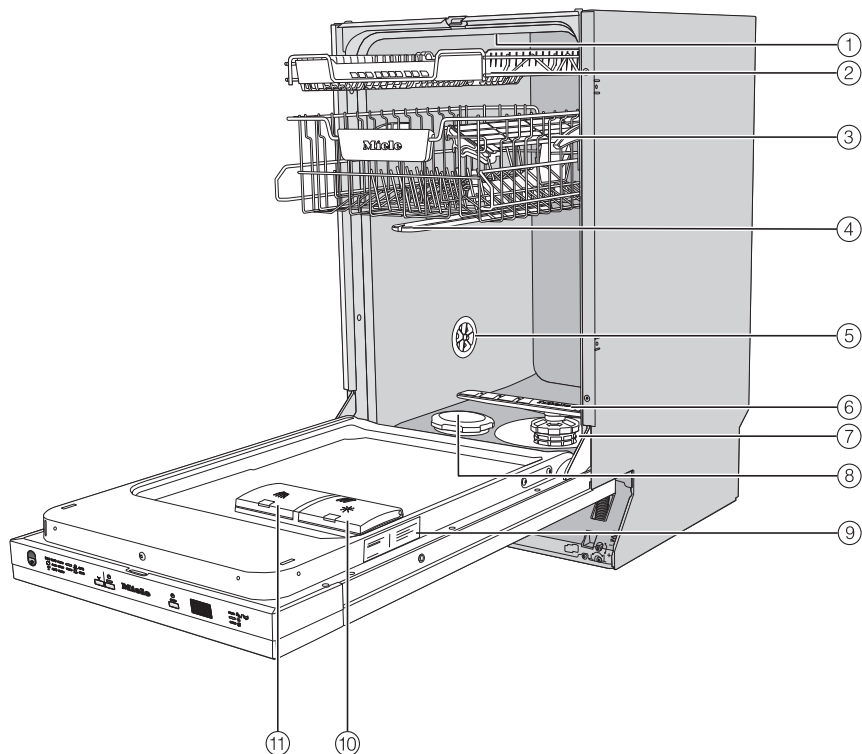

- | | |
|--|---------------------------------------|
| ① Горно пръскащо рамо | ⑦ Комбиниран филтър |
| ② Чекмедже за прибори (в зависимост от модела) | ⑧ Контейнер за сол |
| ③ Горна кошница (в зависимост от модела) | ⑨ Табелка с данни |
| ④ Средно пръскащо рамо | ⑩ Отделение за препарат за изплакване |
| ⑤ Обезвъздушителен вентил | ⑪ Отделение за препарат за миене |
| ⑥ Долно пръскащо рамо | |

Описание на уреда

Панел за управление

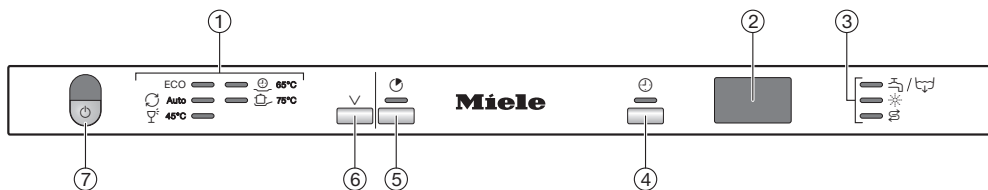

- ① Избор на програма
 - ECO = Програма ECO
 - Auto = Автоматична 45–65 °C тична
 - ☺ 45 °C = Деликатна 45 °C
 - ☺ 65 °C = QuickPowerWash 65 °C
 - ☺ 75 °C = Интензивна 75 °C
- ② Показание за време
- ③ Контролни индикатори/индикатори за липса
 - ☑/☒ = Вход/изход
 - ☼ = Препарат за изплакване
 - ☹ = Сол
- ④ Бутон ⏸ *Таймер*
За избор на по-късен старт на програмата.
- ⑤ Бутон ⏪ *Експресна програма*
За съкращаване на времето за изпълнение на програмата.
- ⑥ Бутон за избор на програма ∨
За избор на програма.
- ⑦ Бутон ⏻ *Включване/изключване*
За включване и изключване на съдомиялната машина.

Изхвърляне на опаковката

Опаковката служи за боравене с уреда и го предпазва от повреди при транспортирането. Опаковъчните материали са избрани съгласно изискванията за екологична съвместимост и технологиите за третиране на отпадъци и затова по принцип могат да бъдат рециклирани.

Връщането на опаковката за рециклиране спестява суровини. Използвайте специфичните за съответните материали места за събиране за повторна употреба и възможности за връщане. Вашият специализиран магазин Miele ще приеме транспортните опаковки.

Изхвърляне на употребяван уред

Електрическите и електронните уреди съдържат много ценни материали. Също така те съдържат и определени вещества, смеси и компоненти, които са били необходими за тяхната функционалност и безопасност. В битовите отпадъци, както и при неправилно третиране, те могат да бъдат опасни за човешкото здраве и за околната среда. Затова в никакъв случай не изхвърляйте остарелия уред в битовата смет.



Вместо това за безплатното предаване и рециклиране на електрически и електронни уреди се обърнете към официалните пунктове за предаване и обратно приемане, създадени към общината, търговеца или към Miele. По закон само Вие сте отговорни за изтриване на евентуално запаметените персонални данни на уреда, който изхвърляте. Вие сте задължени по закон да изваждате от уреда без разрушаване стари батерии и акумулатори, които не са неподвижно вградени в уреда, както и лампи, които могат да се отстраняват без разрушаване. Предавайте ги в подходящ събирателен пункт, където те трябва да бъдат приети безплатно. Погрижете се Вашият употребяван уред да бъде съхраняван безопасно за деца до неговото транспортиране.

Първо пускане в експлоатация

Всяка съдомиялна машина се изпитва в завода за нейната функционалност. Остатъците от вода са следствие на това изпитване, а не са индикация за предходно използване на съдомиялната машина.

Отваряне на вратата

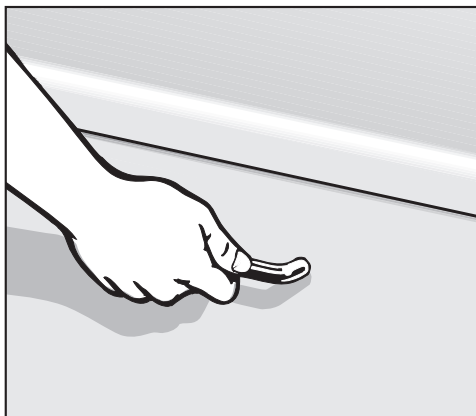

- Дръпнете за дръжката, за да отворите вратата.

Ако отворите вратата по време на работа, изплаквачите функции автоматично се прекъсват.

⚠ Опасност от попарване вследствие на горещата вода.
По време на работата водата в съдомиялната може да се нагорещи. Поради това отваряйте вратата по време на работа много внимателно.

Затваряне на вратата

- Приберете навътре кошниците за съдове.
- Притиснете вратата до фиксиране.

⚠ Опасност от премазване вследствие на затваряща се врата. При затваряне на вратата можете да притиснете пръстите си. Не посягайте в зоната на затваряне на вратата.

Омекотителната система

За да се постигнат добри резултати от миенето, съдомиялната машина се нуждае от мека (бедна на варовик) вода. При твърда вода стават бели отлагания върху съдовете и стените на камерата за миене.

Затова вода с твърдост повече от 5 °dH трябва да бъде омекотена. Това се случва автоматично във вградената омекотителна система. Омекотителната система е подходяща за твърдост на водата до 70 °dH.

За регенерацията омекотителната система се нуждае от регенерираща сол.

При използване на комбиниран препарат за миене можете в зависимост от твърдостта на водата (< 21 °dH) да не използвате сол (вижте глава “Препарати за миене”, раздел “Видове препарати за миене”).

- Програмирайте съдомиялната машина точно за твърдостта на водата във Вашия дом.
- При необходимост се информирайте от компетентната водоснабдителна фирма за точната степен на твърдост на водата във Вашия дом.
- При променлива твърдост на водата (напр. 10–15 °dH) програмирайте винаги най-високата стойност (в този пример 15 °dH).

Ако знаете степента на твърдост на водата във Вашия дом в различна от °dH мерна единица, можете да преобразувате стойностите по следния начин:

$$1\text{ }^{\circ}\text{dH} = 0,18\text{ mmol/l} = 1,78\text{ }^{\circ}\text{fH}$$



Фабрично е програмирана твърдост на водата от 14 °dH.



Ако тази настройка съответства на твърдостта на водата във Вашия дом, не е необходимо да четете по-нататък.

Ако все пак във Вашия дом имате вода с друга твърдост, трябва да настроите омекотителната система на тази твърдост.

Първо пускане в експлоатация

Показване и настройка на твърдостта на водата

- Отворете вратата.
- Изключете съдомиялната машина с бутона , ако все още е включена.
- Задръжте натиснат бутона  и **същевременно** включете съдомиялната машина с бутона .

При това задръжте натиснат бутона  най-малко 4 секунди, докато свети контролният индикатор .

Ако това не е така, започнете цялото действие отначало.

- Натиснете 2 пъти бутона за избор на програма .

Горният ляв програмен индикатор мига 2 пъти кратко през интервали.

Настроената стойност се показва в показанието за време в цифрова последователност след *P*.

В показанието за време се показва последователността на мигане *P14*.

Настроена е твърдост на водата от 14 °dH.

- Изберете стойност за твърдостта на водата във Вашия дом с бутона .

При всяко натискане на бутона се превключва с една степен напред. След най-високата стойност, настройката започва отначало.

Настройката се запамята веднага.

- Изключете съдомиялната машина с бутона .

Регенерираща сол

За да се поддържа функционирането на омекотителната система, омекотителят трябва да се регенерира редовно. Тази регенерация се извършва при всяко единадесето изпълнение на програмата. В началото на съответната следваща програмата са необходими допълнително 4,4 l вода за този процес, разходът на енергия се увеличава с 0,015 kWh и програмата се удължава с 3 минути.

Тези данни са валидни само за програмата ЕСО при твърдост на водата от 14 °dH. При други програми и твърдост на водата честотата на регенерацията се различава.

За регенерацията омекотителната система се нуждае от регенерираща сол.

При използване на комбиниран препарат за миене можете в зависимост от твърдостта на водата (< 21 °dH) да не използвате сол (вижте глава “Препарати за миене”, раздел “Видове препарати за миене”).

Ако твърдостта на водата е постоянно **под 5 °dH**, няма нужда да сипвате **сол**. Индикаторът за липса на сол се изключва автоматично след съответната настройка на твърдостта на водата (вижте глава “Първо пускане в експлоатация”, раздел “Показване и настройка на твърдостта на водата”).

 Повреди вследствие на препарат за миене в омекотителната система.

Препаратът за миене разрушава омекотителната система.

Не сипвайте препарат за миене (също и течен препарат за миене) в отделението за сол.

 Повреди вследствие на неподходящи видове сол.

Някои видове сол могат да съдържат неразтворими във вода съставки, които да причинят нарушения във функциите на омекотителя.

Използвайте само специални, по възможност едрозърнести регенериращи соли или чиста готварска сол.

Ако трайно използвате многофункционални миещи продукти и индикаторите за липса Ви смущават, можете да изключите двата индикатора заедно (вижте глава “Програмни опции”, раздел “Изключване на индикаторите за липса”).

Ако вече не използвате многофункционален препарат за миене, напълнете сол и препарат за изплакване. Включете при необходимост индикаторите за липса на сол.

Първо пускане в експлоатация

Пълнене на сол

Преди първото пълнене на сол трябва да напълните отделението за сол с приблизително 1 l вода, за да може солта да се разтвори.

След пускането в експлоатация в отделението винаги има достатъчно вода.

- Извадете долната кошница от камерата за миене и отворете капачката на отделението за сол.

⚠ Опасност от корозия вследствие на солен разтвор.

При всяко отваряне на капачката на отделението за сол от него изтича вода или солен разтвор. Изтичащият солен разтвор може да причини корозия в камерата за миене и на съдовете.

Отваряйте отделението за сол само за да сипвате сол.

- Първо напълнете отделението за сол с около 1 l вода.





- Поставете фунията за пълнене и напълнете толкова сол, че отделението да се напълни. Отделението за сол събира в зависимост от вида сол до 1 kg.
- Почистете зоната на пълнене от остатъци от сол. След това затегнете капачката на отделението за сол.
- След всяко пълнене на сол и след всяко отваряне на капачката на отделението за сол веднага стартирайте програмата ☺ 65 °C *QuickPowerWash* с програмната опция 🌀 *Експресна програма* без съдове за миене, за да може евентуално изтеклият солен разтвор да се разрежи и след това да се изпомпи.

Допълване на сол

- След края на програмата допълнете сол, щом светне индикаторът за липса *Сол* .

 Опасност от корозия вследствие на солен разтвор.

Изтичащият солен разтвор може да причини корозия в камерата за миене и на съдовете.

След всяко отваряне на капачката на отделението за сол веднага стартирайте програмата  65 °C *QuickPowerWash* с програмната опция  *Експресна програма* без съдове за миене. По този начин евентуално изтеклият солен разтвор може да се разрежи и след това да се изпомпи.

Ако все още не се е образувала достатъчно висока концентрация на сол, индикаторът за липса на сол може да продължи да свети за кратко след пълненето на сол. Той изгасва, когато се образува достатъчно висока концентрация на сол.

Индикаторът за липса на сол е изключен, ако сте програмирали съдомиялната машина на твърдост на водата под 5 °dH.

Първо пускане в експлоатация

Препарат за изплакване

Препарат за изплакване е необходим, за да може при сушене водата да се стича като филм от съдовете и съдовете да съхнат по-лесно след миене. Препаратът за изплакване се напълва в отделението и автоматично се дозиран по настроеното количество.



Повреди вследствие на препарати за ръчно миене или почистващи препарати.

Препаратите за ръчно миене и почистващите препарати разрушават отделението за препарат за изплакване.

Пълнете само препарат за изплакване за съдомиялни машини за домашна употреба.

Ако желаете да миете само с многофункционални миещи продукти, не трябва да сипвате препарат за изплакване.

Най-добрите резултати от миенето и сушенето ще получите при използване на препарат за миене заедно с отделно дозиране на сол и препарат за изплакване.

Ако вече не използвате многофункционален препарат за миене, напълнете сол и препарат за изплакване. Включете при необходимост индикаторите за липса.

Алтернативно можете да използвате 10-процентна течна лимонена киселина. Тогава съдовете ще са по-мокри и с повече петна, отколкото при използване на препарат за изплакване.



Повреди вследствие на киселини.

Съдомиялната машина може да се повреди вследствие на киселини с по-висока концентрация.

В никакъв случай не използвайте лимонена киселина с по-висока киселинност.

Първо пускане в експлоатация

Пълнене на препарат за изплакване

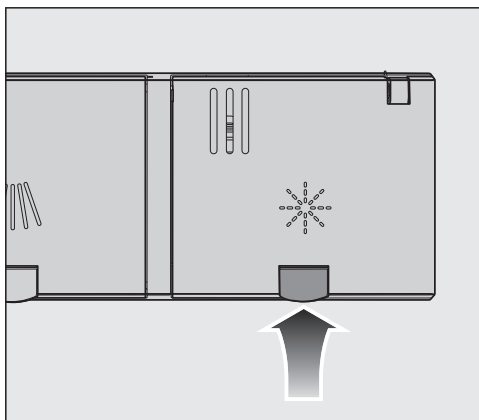

- Повдигнете жълтия бутон на капак на отделението за препарат за изплакване ☼.

Капакът изскача.

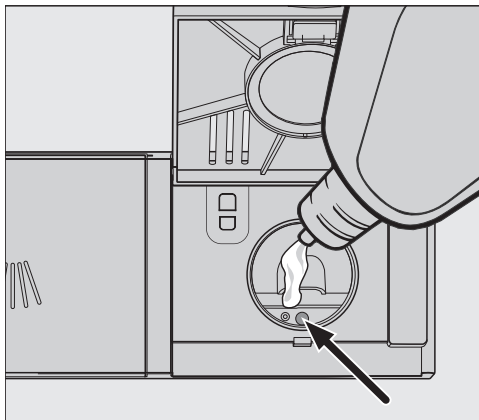

- Напълнете толкова препарат за изплакване, че индикаторът за нивото на пълнене (стрелка) при хоризонтално отворена врата да е оцветен в тъмно.

Отделението за препарат за изплакване събира около 110 ml.

- Затворете капак, докато се фиксира отчетливо, тъй като в противен случай може да проникне вода по време на изплакването в отделението за препарата за изплакване.
- Избършете добре евентуално изтеклия препарат за изплакване, за да избегнете силното образуване на пяна в следващото изпълнение на програмата.

Допълване на препарат за изплакване

Ако светне индикаторът за липса ☼ *Препарат за изплакване*, има резерв от препарат за изплакване само за 2–3 изплаквания.

- Напълнете навреме препарат за изплакване.

Индикаторът за липса на препарат за изплакване изгасва.

Ако трайно използвате многофункционални миещи продукти и индикаторите за липса на сол и препарат за изплакване Ви смущават, можете да изключите двата индикатора заедно (вижте глава “Програмни опции”, раздел “Изключване на индикаторите за липса”).

Първо пускане в експлоатация

Настройване на дозираното количество препарат за изплакване

За да постигнете оптимален резултат на миене, можете да регулирате дозираното количество на препарата за изплакване.

Дозираното количество може да се настройва от 0 до 6 ml.

Фабрично са настроени 3 ml.





Чрез автоматично адаптиране на програмата дозираното количество на препарата за изплакване може да се окаже по-голямо от настроената стойност.

Ако по съдовете остават петна:

- Настройте по-голямо количество препарат за изплакване.

Ако по съдовете остават замазани места или следи:

- Настройте по-малко количество препарат за изплакване.

- Отворете вратата.
- Изключете съдомиялната машина с бутона , ако все още е включена.
- Задръжте натиснат бутона  и **същевременно** включете съдомиялната машина с бутона . При това задръжте натиснат бутона  най-малко 4 секунди, докато свети контролният индикатор .

Ако това не е така, започнете цялото действие отначало.

- Натиснете 3 пъти бутона за избор на програма .

Горният ляв програмен индикатор мига 3 пъти кратко през интервали.

Настроената стойност се показва в показанието за времето след *P*.

В показанието за време се показва последователността на мигане *P 3*.

Настроена е степен 3.

- Изберете желаната степен с бутона .

При всяко натискане на бутона се превключва с една степен напред. След най-високата стойност, настройката започва отначало.

Настройката се запамята веднага.

- Изключете съдомиялната машина с бутона .

Икономично миене

Тази съдомиялна машина миене извънредно икономично по отношение на вода и енергия.

Можете да подпомогнете икономичността, ако обърнете внимание на следните съвети:

- Машинното миене по принцип спестява повече вода и енергия от миенето на ръка.
- Предварително изплакване под течаща вода не е необходимо и повишава излишно разхода на вода и енергия.
- Използвайте пълния капацитет на кошниците за съдове, без да претоварвате съдомиялната машина. Така миенето е най-ефективно и се пести енергия и вода.
- Избирайте програма, която съответства на вида на съдовете и степента на замърсяване (вижте глава “Преглед на програмите”).
- Изберете програмата *ECO* за енергоспестяващо миене. Тази програма е най-ефективна за почистване на нормално замърсени съдове по отношение на консумация на вода и енергия.
- Спазвайте указанията за дозиране на производителя на препарата за миене.
- Намалете количеството на препарата за миене с $\frac{1}{3}$ при използване на прахообразен или течен препарат за миене, ако кошниците за съдове са само наполовина пълни.

- Можете да свържете съдомиялната машина към топла вода. Особено подходящо е свързването към топла вода при енергийно изгодно производство на топла вода, например соларна енергия с циркуляционен тръбопровод.

При отопляеми с електричество системи препоръчваме свързване към тръбопровода със студена вода.

Подредждане на съдове и прибори

Общи указания

Отстранете едрите остатъци от храна по съдовете.

Предварително изплакване под течаща вода не е необходимо.



Повреди вследствие на пепел, пясък, восък, смазка или боя.

Тези вещества замърсяват съдомиялната машина и не могат повече да бъдат отстранени.

Не мийте съдове с такива замърсявания в съдомиялната машина.

Вие можете да подредите всеки съд на всяко място на кошницата за съдове. При това, обаче, моля спазвайте следните указания:

- Съдовете и приборите не трябва да се поставят един в друг и не трябва да се припокриват.
- Подреджайте съдовете така, че всички повърхнини да могат да се обливат от водата. Само тогава могат да се измият.
- Внимавайте всички части да стоят стабилно.
- Поставяйте всички кухи съдове, като порцеланови и стъклени чаши, тенджери и др. с отворите надолу в кошниците.
- Не поставяйте високи, тънки кухи съдове, като например високи чаши за шампанско, в ъглите на кошниците, а в средната зона. Там кухите съдове могат по-добре да бъдат достигнати от водните струи.
- Поставяйте съдове с дълбоки дъна по възможност под наклон, за да може да се изтича водата.

- Внимавайте пръскащите рамена да не бъдат блокирани от твърде високи съдове или стърчащи от кошниците части. Направете евентуално проверка като завъртите пръскащите рамена с ръка.
- Внимавайте дребни части да не изпаднат между пръчките на кошниците.
- Поставяйте дребните части, например капачета, в чекмеджето за прибори.

Храни, например моркови, домати или кетчуп, може да съдържат натурални пигменти. Тези пигменти могат да оцветят пластмасови прибори и части на съдомиялната машина, ако попаднат в големи количества със съдовете в съдомиялната машина. Стабилността на пластмасовите части не се нарушава от това оцветяване.

Също и при миене на сребърни прибори могат да се оцветят пластмасови части.

Неподходящи съдове за миене:

- Дървени прибори и съдове или с дървени части: те стават развлечени и грозни. Освен това използваните лепила не са подходящи за съдомиялна машина. Последствията: дървени дръжки могат да се отделят.
- Художествени части като антични, скъпи вази или чаши с декорация: тези съдове не са устойчиви за миене в съдомиялна машина.
- Пластмасови части от неустойчив на топлина материал: тези части могат да се деформират.
- Предмети от мед, месинг, цинк и алуминий: те могат да се оцветят или да се матират.
- Декорации върху глазура: след многократно миене могат да се обезцветят.
- Чувствителни чаши и кристални предмети: след по-дълга употреба могат да станат мътни.

Сребро

Среброто може да се оцвети след контакт със съдържащи сяра хранителни продукти. Тук се включват напр. белтък, лук, майонеза, горчица, бобови храни, риба, рибни глазури и мариинати.

Сребро, което е полирано със **сребърна политура**, след завършено миене може да е влажно и на петна, тъй като водата не се стича като филм.

Съвет: Трябва след това среброто да се подсушава с кърпа.

 Повреди вследствие на ецващи алкални препарати за миене. По алуминиеви части (напр. филтри за мазнини на абсорбатори) могат да възникнат материални щети. В екстремен случай съществува опасност от експлозивна химическа реакция (напр. реакция на гърмящ газ).
Не мийте алуминиеви части в съдомиялната машина със силно ецващи алкални препарати за миене от професионалната и промишлена сфера.

Съвет: Използвайте подходящи за съдомиялна машина съдове и прибори с обозначение “устойчиви за съдомиялна машина”.

Щадене на стъкло

- След многократно миене стъклени чаши могат да станат мътни. За целта използвайте за чувствителни чаши програми с ниски температури (вижте глава “Преглед на програмите”). Тогава опасността от помътняване е по-малка.
- Използвайте подходящи за съдомиялна машина стъклени чаши с обозначение “подходящи за съдомиялна машина” или “устойчиви за съдомиялна машина” (напр. стъкло Riedel).
- Използвайте препарат за миене със специални вещества за предпазване на стъклото.

Подреждане на съдове и прибори

Горна кошница

За подреждане на съдове и прибори следвайте също глава “Подреждане на съдове и прибори”, раздел “Примери на подреждане”.

Подреждане на горната кошница

⚠ Повреди вследствие на изтичаща вода.

При миене без горна кошница от съдомиялната машина може да изтече вода.

Мийте само с поставена горна кошница (с изключение на програмата Tall items, ако има такава).

- В горната кошница подреждайте малки, леки и чувствителни части, като подложни чинийки, порцеланови чаши, стъклени чаши, десертни купички.
В горната кошница можете да поставите и плитка тенджерка.
- Отделни дълги части, като черпаци и лъжици за разбъркване, поставяйте напречно отпред в горната кошница.

Поставяне на поставката за порцеланови чаши FlexCare

Върху поставката за порцеланови чаши FlexCare можете да поставяте порцеланови чаши, малки купички и други плоски съдове. Можете да облекчите стъклените чаши на поставката за порцеланови чаши, за да стоят стабилно.

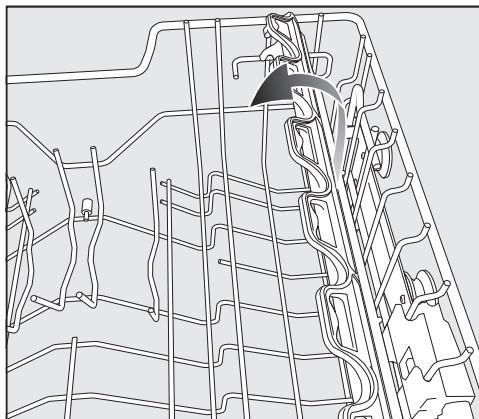

- Сгънете поставката за порцеланови чаши надолу.
- За да можете да подредите високи части, вдигнете нагоре поставката за порцеланови чаши.

Преместване на поставката за порцеланови чаши FlexCare

Можете да регулирате височината и дълбочината на поставката за порцеланови чаши в 2 степени. По този начин можете да поставите по-високи съдове под поставката за чаши и отгоре да сложите по-големи съдове.

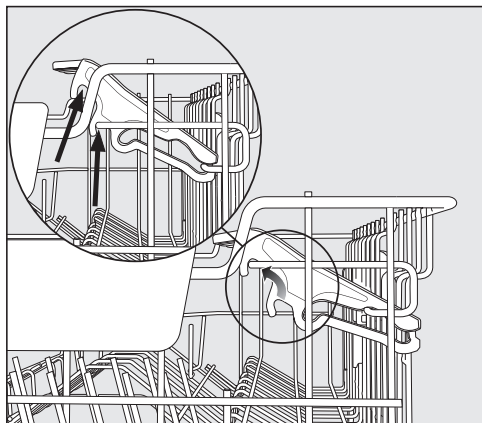

- Издърпайте поставката за чаши нагоре и я оставете отново да се фиксира в желаната позиция (вижте стрелките).

Подрезждане на съдове и прибори

Преместване на горната кошница

За да направите повече място за по-високи съдове в горната или долната кошница, можете да местите горната кошница в 3 позиции от по 2 cm разлика във височината.

За да се изтича водата по-добре от вдлъбнати места, можете да поставите горната кошница под наклон. Но внимавайте кошницата да може свободно да се прибира в камерата за миене.

- Извадете горната кошница.

Преместване на горната кошница нагоре:

- Издърпайте кошницата нагоре, докато се фиксира.

Преместване на горната кошница надолу:

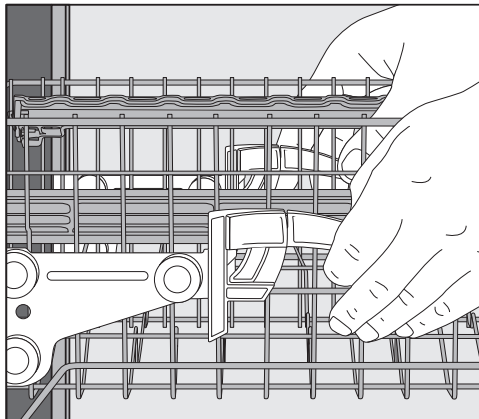

- Дръпнете лостовете отстрани на кошницата нагоре.
- Настройте желаната позиция и отпуснете лостовете да се фиксират отново.

Преместете горната кошница така, че средната пръскалка да не бъде блокирана от високи съдове в долната кошница.

Долна кошница

За подреждане на съдове и прибори вижте “Подреждане на съдове и прибори”, раздел “Примери на подреждане”.

Подреждане на долната кошница

- В долната кошница подреждайте големите и тежки съдове, напр. чинии, плата, тенджери, купи. В долната кошница можете да подреждате също и стъклени и порцеланови чаши, малки чинии и подложни чинийки.

Чекмедже за прибори

За подреждане на съдове и прибори вижте глава “Подреждане на съдове и прибори”, раздел “Примери на подреждане”.

- Подреждайте приборите в чекмеджето за прибори.

Подреждане на чекмеджето за прибори

Ако подреждате ножове, вилици и лъжици в отделни зони, след това лесно можете да извадите приборите.

За да може водата да се оттече напълно от лъжиците, лопатките трябва да лежат върху стойките.

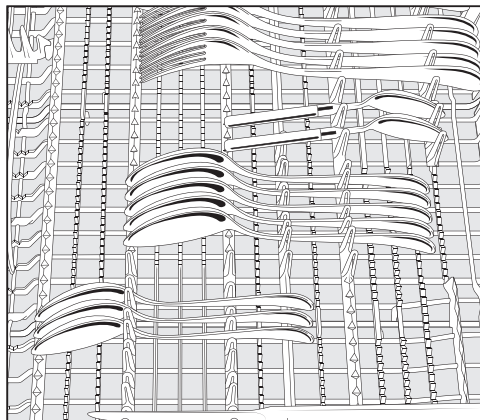

- Ако лъжиците не пасват с дръжките между задържащите прегради, поставете ги с дръжките върху преградите на стойките.

Сортирайте високи съдове (напр. тортени чинии на краче) така, че горното пръскащо рамо да не е блокирано.

Подреждане на съдове и прибори

Примери за подреждане

Съдомиялна машина с чекмедже за прибори

Горна кошница

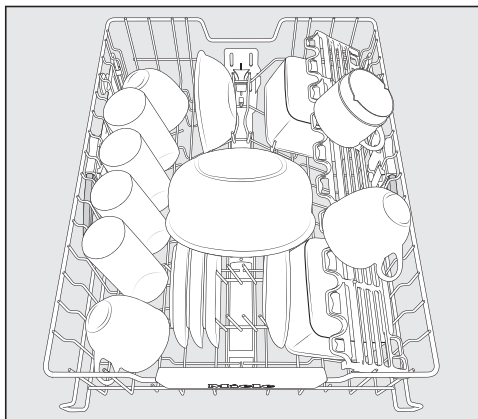
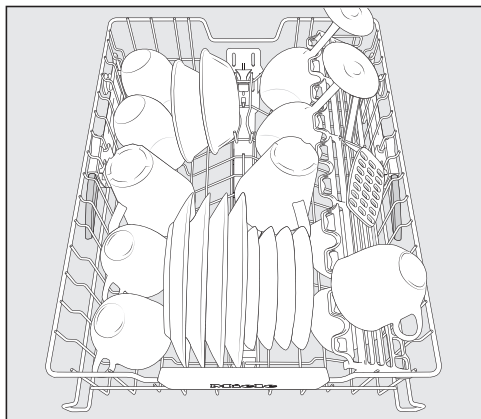

Долна кошница

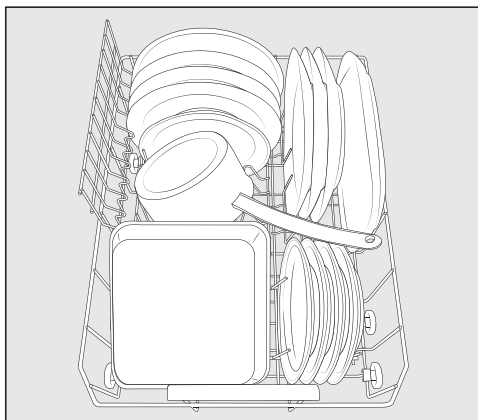
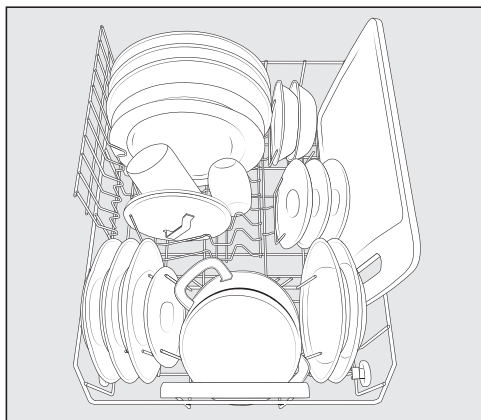

Подреждане на съдове и прибори

Чекмедже за прибори

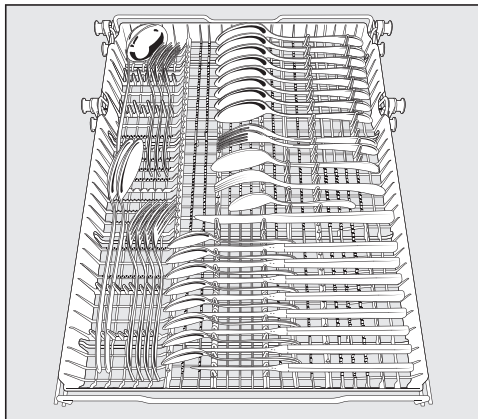
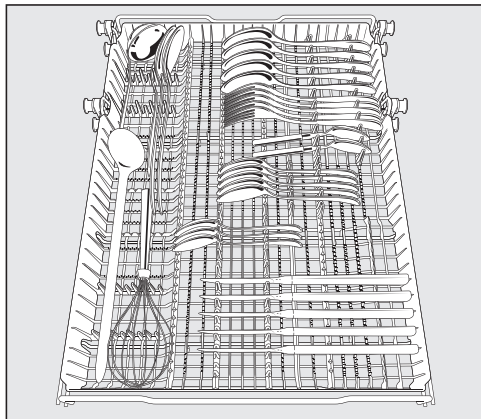

Силно замърсени съдове

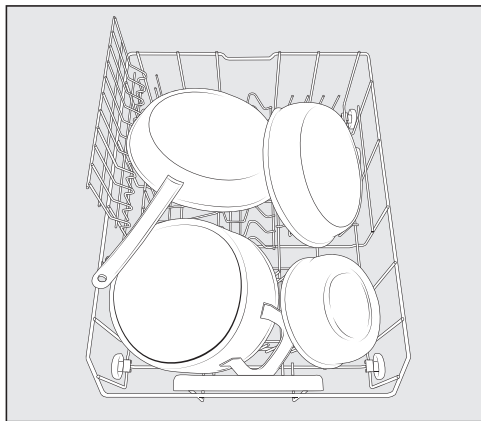

Препарати за миене

Видове почистващи препарати

 Повреди вследствие на неподходящи почистващи препарати. Почистващи препарати, които не са подходящи за битови съдомиялни машини, могат да причинят повреди на съдомиялната машина или на съдовете за миене. Използвайте само почистващи препарати за битови съдомиялни машини.

Съвременните почистващи препарати съдържат много активни вещества. Най-важните активни вещества са:

- Комплексообразуващите вещества свързват твърдостта на водата и предотвратяват образуването на котлен камък.
- Алкалността е необходима за наксване на засъхнали замърсявания.
- Ензимите разграждат скорбялата и разтварят белтъка.
- Избелващото вещество на кислородна основа отстранява цветни петна (например чай, кафе, доматен сос).

Основно се предлагат леко алкални почистващи препарати с ензими и кислородни избелващи агенти.

Има различни форми почистващи препарати:

- Прахообразни и гелообразни почистващи препарати се дозират различно в зависимост от количеството за зареждане и замърсяването на съдовете.
- Таблетките съдържат достатъчно количество почистващ препарат за повечето приложения.

Освен стандартните почистващи препарати има и продукти с няколко функции.

Тези продукти включват функция за изплакване и за омекотяване на водата (заместител на сол).

Използвайте тези комбинирани почистващи препарати само в препоръчаното от производителя върху опаковката ниво на твърдост на водата. Ефективността на почистване и сушене на тези комбинирани почистващи препарати е много различна.

Ако вече не използвате многофункционален почистващ препарат, напълнете сол и препарат за изплакване. Включете при необходимост индикаторите за липса на сол.

Най-добрите резултати при миенето и сушенето ще получите при използване на почистващ препарат заедно с отделно дозиране на сол и препарат за изплакване.

 Опасност от химическо изгаряне вследствие на препарат за миене.

Препаратите за миене могат да причинят изгаряния на кожата, очите, носа, устата и гърлото.

Избягвайте контакт с препаратата за миене.

Не вдишвайте прахообразния препарат за миене. Не поглъщайте препаратата за миене. Веднага отидете на лекар, ако сте вдишали или погълнали препарат за миене.

Предотвратете контакта на деца с препаратата за миене. Все още може да има остатъци от препаратата за миене в съдомиялната машина. Затова дръжте деца далече от отворената съдомиялна машина. Пълнете препаратата за миене директно преди стартирането на програмата и обезопасявайте вратата със защитата от деца (в зависимост от модела).

Дозирание на препарати за миене

В отделението за препарат за миене се събират максимум 50 ml препарат за миене.

В отделението за препарат за миене като помощно средство са поставени маркировки: 20, 30, макс. При хоризонтално отворена врата те показват ориентировъчно количеството на напълване в ml и максималната височина на напълване.

- При дозирание на препаратата за миене спазвайте указанията върху опаковката на препаратата.
- Ако не е посочено друго, дозирайте една таблетка или в зависимост от степента на замърсяване на съдовете 20 до 30 g препарат за миене в отделението за препарат.

Ако използвате по-малко от препоръчаното количество, съдовете не могат да се измият добре.

Възможно е някои таблетки да не се разтварят напълно в програмата *QuickPowerWash*.

Препарати за миене

Пълнене на препарат за миене

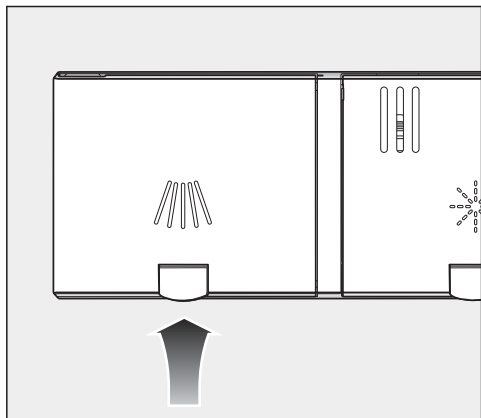

- Повдигнете жълтия бутон на капака на отделението за препарат за миене .

Капакът изскача.

След изпълнение на програма капакът също е отворен.

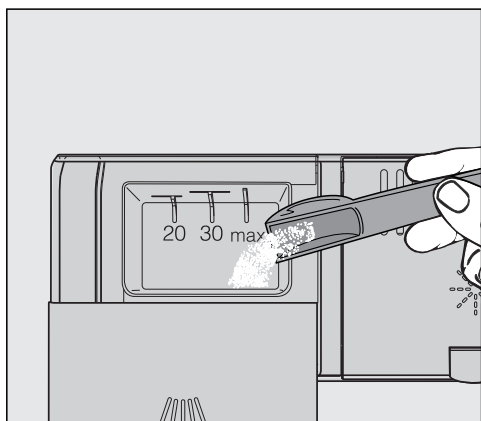

- Напълнете препарата за миене в отделението за препарат за миене.
- Затворете капака на отделението за препарат за миене, докато се фиксира с отчетливо щракване.

Капакът на отделението за препарат за миене не трябва да се задържа от препарат за миене. Това може да доведе до това, капакът да не се отваря по време на изпълнението на програмата. Не препълвайте отделението за препарат за миене.

- Затворете и опаковката на препарата за миене. В противен случай препаратът може да стане на бучки.

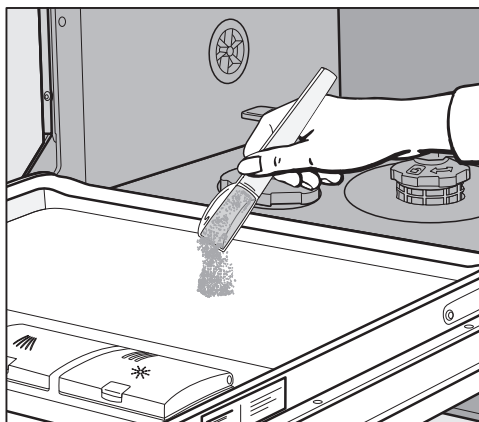

- При програми с предварително изплакване (вижте глава “Преглед на програмите”) можете допълнително да напълните малко количество препарат за миене във вътрешния панел на вратата.

Включване на съдомиялната машина

- Отворете крана за водата, ако е затворен.
- Отворете вратата.
- Проверете дали разпръскващите рамена се въртят свободно.
- Натиснете бутона .

Контролният индикатор на избраната програма свети.

Избиране на програма

Избирайте програма в зависимост от вида на съдовете и степента на замърсяване.

В главата **“Преглед на програмите”** са описани програмите и техните области на приложение.

- Изберете с бутона за избор на програма  желаната програма.

Контролният индикатор на избраната програма свети.

В показанието за време се появява времетраенето на избраната програма в часове и минути.

Сега можете да изберете програмните опции (вижте глава **“Програмни опции”**).

Ако са избрани програмни опции, светят съответните контролни индикатори.

Индикатор на продължителността на програмата

В показанието за време се показва преди старта на програма времетраенето на избраната програма в часове и минути. По време на изпълнение на програмата при отворена врата се показва оставащото време до края на програмата.

Показанието за продължителността може да се променя за същата програма. Това може да зависи например от температурата на хранващата вода, регенериращия цикъл на омекотителната система, вида на препаратите за миене, количеството съдове и замърсяването на съдовете.

Ако избирате програма за първи път, се показва стойност на времето, която съответства на средна продължителност на програма за свързване към студена вода.

Стойностите на времето в глава “Преглед на програмите” съответстват на продължителността на програмата при нормално зареждане и нормална температура.

При всяко изпълнение на програмата управлението коригира продължителността на програмата в съответствие с температурата на хранващата вода и количеството на съдовете.

Стартиране на програма

- Стартирайте програмата, като затворите вратата.



Опасност от попарване вследствие на горещата вода.

По време на работата водата в съдомиялната може да се нагорещи.

Поради това отваряйте вратата по време на работа много внимателно.

Край на програмата

В края на програмата евентуално прозвучават звуковите сигнали.

Програмата е завършена, когато в показанието за време се показва 0:00.

 Повреди вследствие на водна пара.

Водната пара може да повреди чувствителните кантове на работния плот, ако отворите вратата след края на програмата.

След края на програмата отворете напълно вратата (в никакъв случай само открената) или я оставете затворена до окончателното изваждане на съдовете.

Управление на енергията

Съдомиялната машина се изключва автоматично 10 минути след последното задействане на бутоните или края на програмата, за да се пести енергия.

Можете да включите отново съдомиялната машина с бутона .

Докато работи програма или е налице грешка, съдомиялната машина не се изключва самостоятелно.

Изключване на съдомиялната машина

- Отворете вратата.
- Вие можете по всяко време да изключите съдомиялната машина с бутона .

Ако изключите съдомиялната машина по време на работеща програма, програмата се прекъсва.

По този начин можете да прекъснете и текущ таймер.



Повреди вследствие на изтичаща вода.

Изтичащата вода може да причини щети.

Заради безопасността затворете крана за водата, ако съдомиялната машина ще остане за по-дълго време без наблюдение, например по време на отпуска.

Изваждане на съдовете

Горещите съдове са чувствителни на удар. Поради това след изключване оставете съдовете в съдомиялната машина да се охладят, докато могат да се хващат добре.

Ако след изключване отворите вратата напълно, съдовете се охлаждат по-бързо.

- Първо изпразнете долната кошница, след това горната кошница и накрая чекмеджето за прибори. Така ще избегнете да попаднат водни капки от горната кошница или от чекмеджето за прибори върху съдовете от долната кошница.

Прекъсване на програмата

Програмата се прекъсва, когато отворите вратата.

Ако отново затворите вратата, програмата продължава след няколко секунди от мястото, в което е била прекъсната.

 Опасност от попарване вследствие на горещата вода.

По време на работата водата в съдомиялната може да се нагорещи.

Поради това отваряйте вратата по време на работа много внимателно.

Прекъсване или превключване на програмата

При прекъсване на програма важни етапи от програмата могат да отпадат.

Прекъсвайте дадена програма само в първите минути на изпълнението на програмата.

Ако програмата вече е стартирала, можете да я прекъснете по следния начин:

- Отворете вратата.
- Изключете съдомиялната машина с бутона .

Ако искате да изберете друга програма:

- Включете отново съдомиялната машина с бутона .
- При ръчно дозиране на препарат за миене проверете дали отделението за препарат за миене е затворено.
Ако капакът на отделението за препарат за миене вече е отворен, напълнете отново препарат за миене и затворете капака.
- Изберете желаната програма и я стартирайте като затворите вратата.

Опции

Таймер

Можете да настроите времето за старт за дадена програма. За целта можете да забавите старта между 30 минути и 24 часа.

При забавяне на старта между 30 минути и 3 часа и времето се настройва в стъпки от 30 минути и освен това в стъпки от часове.

При ръчно дозиране на препаратата за миене може препаратът да стане на бучки във влажно отделение за препарат за миене и след това да не се промива напълно.

При използване на таймера внимавайте при пълнене на препаратата за миене отделението за препарат да е сухо. При необходимост подсушете отделението за препарат за миене преди това.

Не използвайте течни препарати за миене. Препаратът за миене може да изтече.





Опасност за здравето вследствие на препарати за миене.

За да не могат децата да влизат в контакт с препаратата за миене:



Пълнете препаратата за миене **директно преди** стартирането на програмата, преди да активирате таймера.

Активиране на таймера

- Отворете вратата.
- Включете съдомиялната машина с бутона .
- Изберете желаната програма.
- Натиснете бутона  *Таймер*.

В показанието за време се показва последно зададеното време. Контролният индикатор  *Таймер* свети.

- С бутона  задайте желаното време, след което програмата да се стартира автоматично.

Ако държите натиснат бутона , автоматично се брои по възходящ ред до 24 часа. За да започнете отново от 0:30 часа, натиснете след това два пъти бутона .

- Затворете вратата.

След активиране на таймера всички индикатори се изключват след няколко минути, за да пестят енергия.

За да включите отново показанието за време за няколко минути, натиснете бутона .

- Отворете вратата, ако желаете да контролирате оставащото време на таймера.



Времето до стартиране на програмата се отброява в обратна последователност: над 10 часа – на стъпки в часове, под 10 часа – на стъпки в минути.

При изтичане на настроеното време избраната програма стартира автоматично. В показанието за време се показва оставащото време, а контролният индикатор  *Таймер* изгасва.

Стартиране на програмата, преди да е изтекло времето на таймера:

Можете да стартирате програмата също и преди да е изтекло времето на таймера.

За целта процедирайте по следния начин:

- Отворете вратата.
- Изключете съдомиялната машина с бутона .
- Включете отново съдомиялната машина с бутона .
- Изберете при необходимост желаната програма.
- Стартирайте програмата, като затворите вратата.

Насоки за избор на програма





















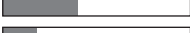

¹ Съдържащи нишесте остатъци от храна могат да възникнат например от картофи, макарони или ориз.

Съдържащи белтъчини остатъци от храна могат да възникнат от печено месо или риба.

Насоки за избор на програма

Програма²

Прогноза за разхода³

<p>➔ Деликатна 45 °C </p>	<p>Консумация на енергия </p> <p>Разход на вода </p> <p>Продължителност </p>
<p>➔ Автоматична 45–65 °C </p>	<p>Консумация на енергия </p> <p>Разход на вода </p> <p>Продължителност </p>
<p>➔ QuickPowerWash 65 °C </p>	<p>Консумация на енергия </p> <p>Разход на вода </p> <p>Продължителност </p>
<p>➔ Програма ECO</p>	<p>Консумация на енергия </p> <p>Разход на вода </p> <p>Продължителност </p>
<p>➔ Интензивна 75 °C </p>	<p>Консумация на енергия </p> <p>Разход на вода </p> <p>Продължителност </p>
<p>➔ QuickPowerWash 65 °C  + Express </p>	<p>Продължителност на програмата 13 минути, без загряване, единствено за изплакване на солите.</p>

² Програмите могат да се комбинират с програмните опции “Експресна програма”, “Екстра чисто”, “Екстра сухо” или “2. междинно изплакване” (ако има такива) (вижте глава “Опции на програмата”).

³ Прогнозните стойности могат да се променят поради избраните настройки, програмни опции или условия на използване.

Преглед на програмите

Програма	Изпълнение на програмата				
	Предвари- телно из- плакване	Почистване °C	Междинно изплакване	Изплакване °C	Сушене
Програма ECO ¹	-	43	✓	60	✓
Автоматична 45–65 °C	променливо изпълнение на програмата, сензорно управляемо адаптиране към количеството съдове и остатъците от храна				
	според необходи- мостта	45–65	според необходи- мостта	65	✓
Деликатна 45 °C	✓	45	✓	70	✓
QuickPowerWash 65 °C	-	65	✓	65	✓
Интензивна 75 °C	✓	75	✓	70	✓

¹ Тази програма е най-ефективна за почистване на нормално замърсени съдове по отношение на консумация на вода и енергия.

Преглед на програмите

Разход ²				
Електрическа енергия		Вода	Време	
Студена вода 15 °C kWh	Топла вода 60 °C kWh	Литри	Студена вода 15 °C ч:мин	Топла вода 60 °C ч:мин
0,70	0,45	8,1	4:55	4:46
0,70–1,05 ^{3,4}	0,45–0,60 ^{3,4}	6,0–13,0 ^{3,4}	1:59–3:05	1:53–2:53
0,90	0,50	10,5	2:14	2:02
1,00	0,60	10,0	0:58	0:49
1,20	0,80	11,0	2:42	2:37

² Посочените стойности за *програмата ECO* са получени при стандартизирани условия на изпитване. Посочените стойности за останалите програми са установени при сравними условия на изпитване.

В практиката могат да възникнат различаващи се стойности поради избрани настройки, програмни опции или условия на използване.

³ Минимална стойност: частично зареждане със слабо замърсени съдове

⁴ Максимална стойност: пълно зареждане със силно замърсени съдове

Програмни опции

Експресна програма

Програмната опция  *Експресна програма* предизвиква съкращаване на времетраенето на програмата.

За да се постигне оптимален резултат на миене, температурата се увеличава, а с това и потреблението на енергия.

Скъсяването на продължителността на програмата е различно в зависимост от избраната програма.

Изборът на програмната опция  *Експресна програма* евентуално има предимство спрямо други избрани опции.

Във връзка с програмата *QuickPowerWash* опцията  *Експресна програма* задейства процес на миене изцяло за отстраняване на соления разтвор, който е прелял при пълнене на отделението за сол.

- Отворете вратата.
- Включете съдомиялната машина с бутона .

Контролният индикатор на избраната програма мига.

- Ако желаете, изберете друга програма.
- Натиснете бутона  *Експресна програма*.

Контролният индикатор за  *Експресна програма* свети, ако програмната опция за избраната програма е на разположение.

- Стартирайте програмата, като затворите вратата.

Избраната програмна опция остава активна за съответната програма, докато не промените настройката (освен в програмата *ECO*).

Звукови сигнали

Краят на програма за миене и евентуално появяващи се грешки могат да бъдат сигнализирани с последователност от звуци.



Звуковите сигнали в края на програмата и предупредителният сигнал при поява на грешка прозвучават четири пъти в интервали с кратка пауза.



Звуковите сигнали са изключени фабрично.

Можете да включите звуковите сигнали, така че да прозвучават в края на програмата. Предупредителният сигнал в случай на грешка е включен винаги.

■ Отворете вратата.

■ Изключете съдомиялната машина с бутона , ако все още е включена.

■ Задръжте натиснат бутон  и **същевременно** включете съдомиялната машина с бутона .

При това задръжте натиснат бутон  най-малко 4 секунди, докато свети контролният индикатор .

Ако това не е така, започнете цялото действие отначало.

■ Натиснете 4 пъти бутона за избор на програма .

Горният ляв програмен индикатор мига 4 пъти кратко през интервали.

Последователността на мигане в показанието за време показва дали звуковите сигнали в края на програмата са включени или изключени:

- P 1: Звуковите сигнали са включени.

- P 0: Звуковите сигнали са изключени.

■ Ако искате да промените настройката, натиснете бутон .





Настройката се запамята веднага.

■ Изключете съдомиялната машина с бутона .

Програмни опции

Изключване на индикаторите за липса

Ако трайно използвате многофункционални миещи продукти и индикаторите за липса на сол и изплаквач препарат Ви смущават, можете да изключите двата индикатора заедно.

- Отворете вратата.
- Изключете съдомиялната машина с бутона , ако все още е включена.
- Задръжте натиснат бутон  и **същевременно** включете съдомиялната машина с бутона . При това задръжте натиснат бутон  най-малко 4 секунди, докато свети контролният индикатор .

Ако това не е така, започнете цялото действие отначало.

- Натиснете 9 пъти бутона за избор на програма .

Горният ляв програмен индикатор мига 9 пъти кратко през интервали.

Последователността на мигане в показанието за време показва дали индикаторите за липса са включени, или изключени:

- *P 1*: Индикаторите за липса са включени.
- *P 0*: Индикаторите за липса са изключени.

- Ако искате да промените настройката, натиснете бутон .

Настройката се запамята веднага.



- Изключете съдомиялната машина с бутона .



Ако вече не използвате многофункционален препарат за миене, напълнете сол и препарат за изплакване. Включете отново индикаторите за липса.

Екстра чисто

Можете да изберете тази програмна опция, за да увеличите ефективността на миене на програмата.

При активиране на тази програмна опция се удължава продължителността на програмите и се повишават температурите за миене. Разходът на енергия и вода може да се повиши.

- Отворете вратата.
- Изключете съдомиялната машина с бутона , ако все още е включена.
- Задръжте натиснат бутона  и **същевременно** включете съдомиялната машина с бутона .

При това задръжте натиснат бутона  най-малко 4 секунди, докато свети контролният индикатор .

Ако това не е така, започнете цялото действие отначало.

- Натиснете 10 пъти бутона за избор на програма .

Горният ляв програмен индикатор мига 1 път продължително през интервал от време.

Последователността на мигане в показанието за време показва дали програмната опция “Екстра чисто” е включена:

- *P 1*: Опцията “Екстра чисто” е включена.
- *P 0*: Опцията “Екстра чисто” е изключена.

- Ако искате да промените настройката, натиснете бутон .

Настройката се запаметява веднага.

Ако програмната опция е била включена, тя остава активна за всички програми, докато бъде изключена отново (освен в програма ECO).



- Изключете съдомиялната машина с бутона .



Програмни опции

Екстра сухо

Можете да изберете тази програмна опция, за да увеличите ефективността на сушене на програмата.

При активиране на тази програмна опция се удължава продължителността на програмите и се повишават температурите за изплакване. Разходът на енергия може да се повиши.

- Отворете вратата.
- Изключете съдомиялната машина с бутона , ако все още е включена.
- Задръжте натиснат бутон  и **същевременно** включете съдомиялната машина с бутона .

При това задръжте натиснат бутон  най-малко 4 секунди, докато свети контролният индикатор .

Ако това не е така, започнете цялото действие отначало.

- Натиснете 11 пъти бутон за избор на програма .

Горният ляв програмен индикатор мига 1 път продължително и 1 път кратко през интервали.

Последователността на мигане в показанието за време показва дали програмната опция “Екстра сухо” е включена:

- *P 1*: Опцията “Екстра сухо” е включена.
- *P 0*: Опцията “Екстра сухо” е изключена.

- Ако искате да промените настройката, натиснете бутон .





Настройката се запамята веднага.

Ако програмната опция е била включена, тя остава активна за всички програми, докато бъде изключена отново (освен в програма ECO).



- Изключете съдомиялната машина с бутона .

Фабрични настройки

Можете да върнете всички настройки към фабрично настроените стойности.

- Отворете вратата.
- Изключете съдомиялната машина с бутона , ако все още е включена.
- Задръжете натиснат бутона  и **същевременно** включете съдомиялната машина с бутона .
При това задръжете натиснат бутона  най-малко 4 секунди, докато свети контролният индикатор .

Ако това не е така, започнете цялото действие отначало.

- Натиснете 19 пъти бутона за избор на програма .
- Горният ляв програмен индикатор мига 1 път продължително и 9 пъти кратко през интервали.
- Последователността на мигане в показанието за време показва дали е направена настройка, отклоняваща се от фабричните настройки:
- P 1: Всички стойности са настроени съгласно фабричните настройки.
 - P 0: Най-малко една настройка е променена.
- Ако желаете да върнете съдомиялната машина към фабричните настройки, натиснете бутона .
- Настройката се запаметява веднага.
- Изключете съдомиялната машина с бутона .

Почистване и поддръжка

Контролирайте редовно (на всеки 4–6 месеца) общото състояние на Вашата съдомиялна машина. Това помага да се избягват неизправности, преди да са настъпили.

 Повреди вследствие на неподходящи почистващи препарати. Всички повърхности са чувствителни на надраскване. Всички повърхности могат да се оцветят или променят, ако влязат в контакт с неподходящ препарат за миене. Използвайте само почистващи препарати, подходящи за съответната повърхност.

Почистване на камерата за миене

Камерата за миене е до голяма степен самопочистваща се, ако винаги използвате правилното количество препарат за миене.

Ако въпреки това има отлагания от варовик и мазнини, можете да ги отстраните със специален препарат (предлага се от сервиза на Miele или интернет магазина на Miele). При това спазвайте указанията върху опаковката на почистващия препарат.

При използване предимно на програми за изплакване с ниски температури на миене (< 50 °C) съществува опасност от поява на микроорганизми и миризма в камерата за миене. За да почистите камерата за миене и да предотвратите образуването на микроорганизми, веднъж в месеца трябва да изпълнявате програмата *Интензивна 75 °C*.

- Почиствайте редовно филтрите в камерата за миене.

Почистване на уплътнението на вратата и вратата

Уплътненията на вратата и страните на вратата на съдомиялната машина не се достигат и почистват от пръскащите струи. Затова там може да се образува мухъл.

- Избърсвайте уплътненията на вратата редовно с влажна кърпа, за да отстраните остатъците от храна.
- Избърсвайте разсипана храна и напитки от страните на вратата на съдомиялната машина.

Почистване на контролното поле

- Почиствайте контролното поле **само** с чиста, влажна кърпа.

Почистване на предния панел на уреда

 Повреди вследствие на замърсявания.

Ако замърсяванията въздействат по-продължително време, при определени обстоятелства те не могат повече да се отстранят и повърхностите могат да се оцветят и променят.

Най-добре отстранявайте замърсяванията веднага.

- Почиствайте предния панел на уреда с чиста попиваща кърпа, препарат за ръчно почистване и топла вода. След това подсушавайте предния панел с мека кърпа. За почистването можете да използвате също и чиста, влажна микрофибърна кърпа без почистващ препарат.

За да избегнете повреди по повърхностите, не използвайте при почистването:

- почистващи препарати, съдържащи сода, амоняк, киселини или хлориди,
- почистващи препарати за разграждане на котлен камък,
- абразивни почистващи препарати, напр. абразивен прах, абразивно мляко, почистващи камъни,
- почистващи препарати, съдържащи разтворители,
- препарати за почистване на неръждаема стомана,
- почистващи препарати за съдомиялни машини,
- почистващи препарати за фурни,
- препарати за почистване на стъкла,
- абразивни твърди гъби, кърпи и четки (напр. гъби за тенджери, употребявани гъби, които съдържат остатъци от абразивни средства),
- обезмаслители,
- остри метални стъргалки,
- стоманена тел,
- пароструйки.

Почистване и поддръжка

Почистване на пръскалките

Остатъци от храна могат да се задържат в дюзите и лагерите на пръскалките. Поради това трябва редовно (приблизително на всеки 2–4 месеца) да проверявате пръскалките.

Не мийте без пръскалки.

⚠ Повреди вследствие на частици от замърсяването в циркуляционната система.

Без филтри частици от замърсяването попадат в циркуляционната система и могат да я запушат.

Не мийте без долна пръскалка и без филтри.

Внимавайте при почистването на филтрите и на пръскалките едри частици от замърсяването да не попаднат в циркуляционната система.

- Изключете съдомиялната машина.

Изваждане на тавата за прибори за хранене (ако има такава)

Първо извадете тавата за прибори за хранене (ако има такава), за да можете да извадите горната пръскалка.

- Издърпайте тавата за прибори за хранене.

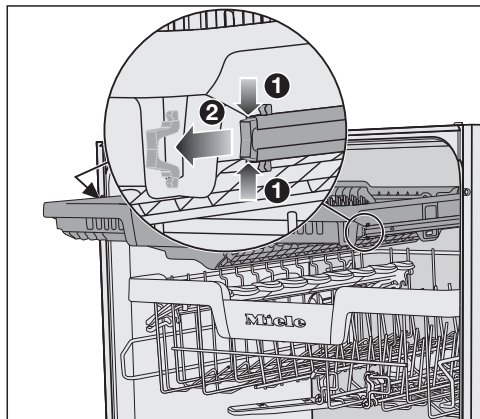

- Стиснете фиксиращите скоби на шините от двете страни на тавата за прибори за хранене **1** и същевременно извадете фиксиращите скоби **2**.
- Издърпайте изцяло тавата за прибори за хранене.

Изваждане на горната пръскалка

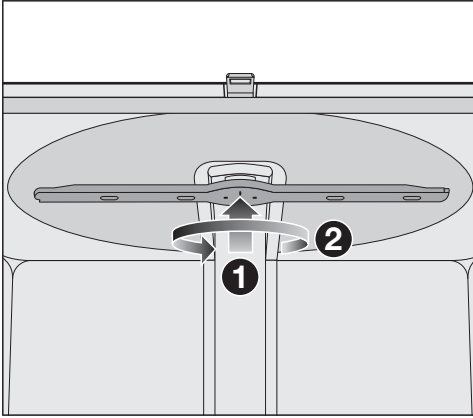

- Натиснете горната пръскалка нагоре **1**, за да се фиксира вътрешният храпов механизъм, и я развийте обратно на часовниковата стрелка. Натиснете горното пръскащо рамо нагоре, за да се фиксира вътрешният храпов механизъм, и го развийте обратно на часовниковата стрелка. **2** (гледано отдолу).

Изваждане на средната пръскалка

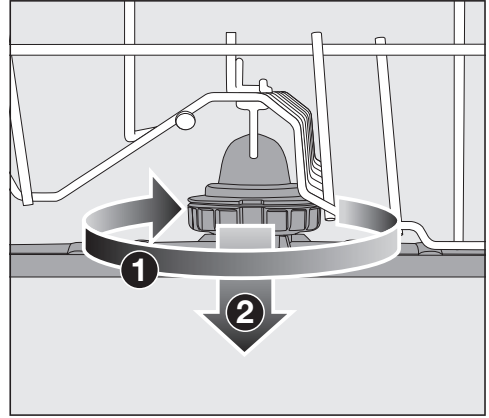

- Завъртете винтовото съединение на средната пръскалка по посока на часовниковата стрелка **1** (гледано отгоре) и свалете пръскалката **2**.

Почистване и поддръжка

Изваждане на долната пръскалка

- Извадете долната кошница.

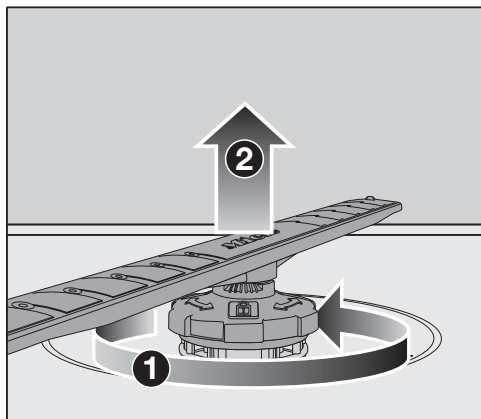

- Завъртете винтовото съединение на долната пръскалка обратно на часовниковата стрелка **1** (гледано отгоре) и извадете пръскалката нагоре **2**.

Почистване на пръскалките

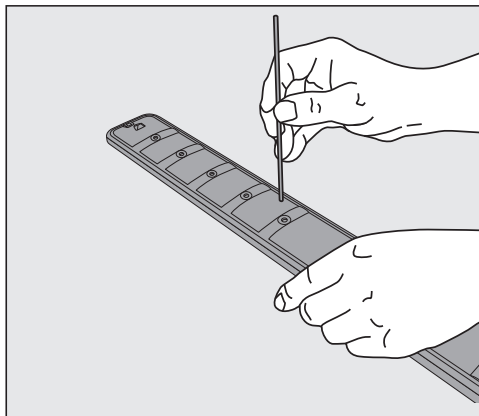

- Избутайте с остър предмет остатъците от храна от дюзите на пръскалката.
- Измийте добре пръскалката под течаща вода.

Поставяне на горната пръскалка

- Поставете отново горната пръскалка и я затегнете на ръка.

Поставяне на средната пръскалка

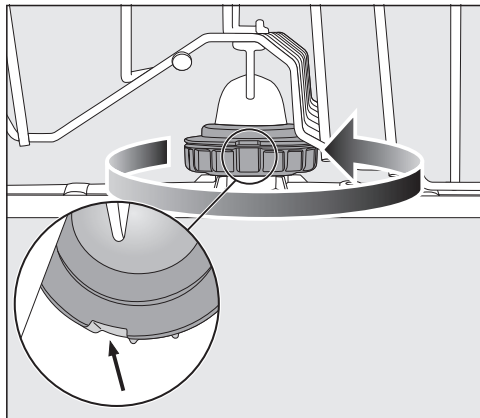



- Поставете отново средната пръскалка и завинтете винтовото съединение обратно на часовниковата стрелка (гледано отгоре), докато се фиксира. Следете отворите в блокировката да бъдат един върху друг.

Поставяне на долната пръскалка

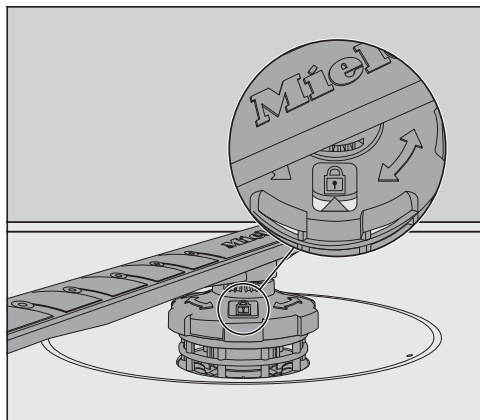
- Поставете отново долната пръскалка и внимавайте комбинираният филтър да лежи наравно с дъното на камерата за миене.



- Завинтете винтовото съединение на долната пръскалка по посока на часовниковата стрелка (гледано отгоре), докато стрелката в наблюдателното прозорче посочи към символа за катинар .
- Проверете дали пръскалките се въртят свободно.

 Повреди вследствие на частици от замърсяването в циркуляционната система.

С долната пръскалка се закрепва комбинираният филтър. Без филтри едри частици от замърсяването могат да попаднат в циркуляционната система и да я запушат.

Не мийте без долна пръскалка и без филтри.

Почистване и поддръжка

Поставяне на тавата за прибори за хранене (ако има такава)

- Плъзнете тавата за прибори за хранене отново върху шините.
- Поставете отново фиксиращите скоби в шините от двете страни на тавата за прибори за хранене.

Контролиране на филтрите в камерата за миене

Комбинираният филтър на дъното на камерата за миене задържа грубо замърсяване от водата за изплакване. Така частиците от замърсяването не могат да попаднат в циркулационната система, която чрез пръскащите рамена би могла отново да ги разпръсне в камерата.

 Повреди вследствие на частици от замърсяването в циркулационната система.

Без филтър частици от замърсяването попадат в циркулационната система и могат да я запушат.

Не мийте без долно пръскащо рамо и без филтър.

Внимавайте при почистването на филтъра и на пръскащите рамена едри частици от замърсяването да не попаднат в циркулационната система.

С течение на времето филтрите могат да се запушат от замърсявания. Периодът зависи от условията във Вашето домакинство.

- Контролирайте редовно състоянието на комбинирания филтър и го почиствайте, ако е необходимо.

Почистване на филтрите

- Изключете съдомиялната машина.
- Извадете долното пръскащо рамо (вижте глава “Почистване и поддръжка”, раздел “Почистване на пръскащите рамена”).
- Преди да извадите комбинирания филтър, отстранете едри частици на замърсяването, за да не попаднат в циркулационната система.

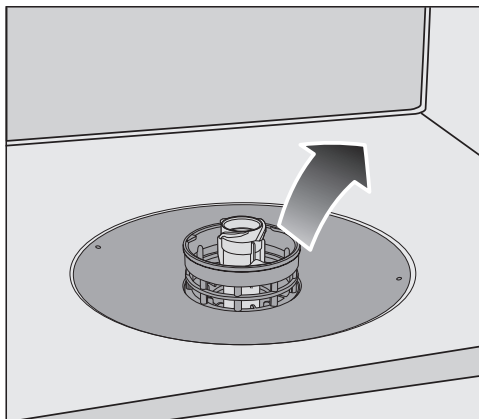

- Извадете комбинирания филтър.

Почистване и поддръжка

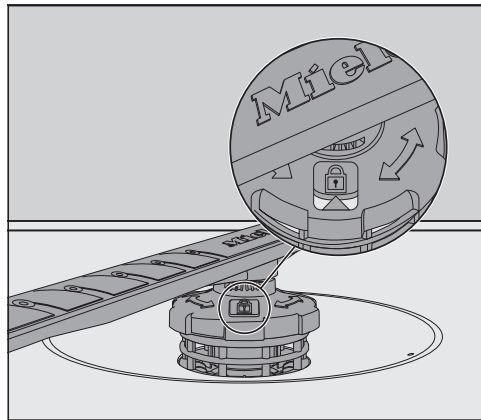
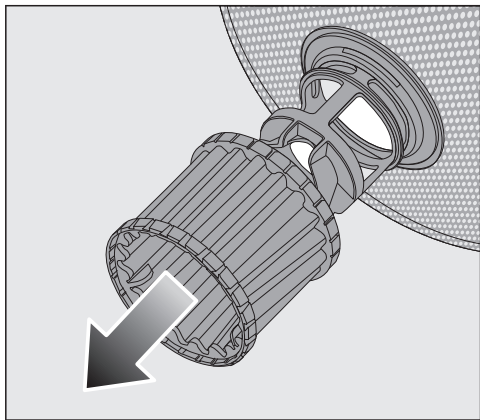

- За почистване на вътрешната страна на филтъра изтеглете микрофилтъра надолу с помощта на пластмасовия пръстен.
 - Почистете всички части под течаща вода.
За почистване използвайте евентуално четка за съдове.
 - Поставете отново микрофилтъра върху комбинирания филтър.
 - Поставете комбинирания филтър така, че да е наравно с дъното на камерата за миене.
 - Поставете отново долното пръскащо рамо с винтовото съединение върху комбинирания филтър.
- Завъртете винтовото съединение по посока на часовниковата стрелка, докато наблюдателното прозорче не посочи символа за ключалка .

 Повреди вследствие на частици от замърсяването в циркуляционната система.

С долното пръскащо рамо се закрепва комбинираният филтър. Без филтър едри частици от замърсяването могат да попаднат в циркуляционната система и да я запушат. Не мийте без долно пръскащо рамо и без филтър.

Почистване на филтъра в захранващия водопровод

За защита на входния вентил за водата в съединителния шуцер е монтиран филтър. Ако филтърът е замърсен, в камерата за миене протича много малко вода.

 Опасност от токов удар от мрежовото напрежение.

Пластмасовият корпус на извода за свързване на водата съдържа електрически вентил.

Не потапяйте корпуса в течности.

- Изключете съдомиялната машина от захранващата мрежа. За целта изключете съдомиялната машина и извадете щепсела от контакта.
- Затворете крана за водата.
- Развийте входния вентил за водата.

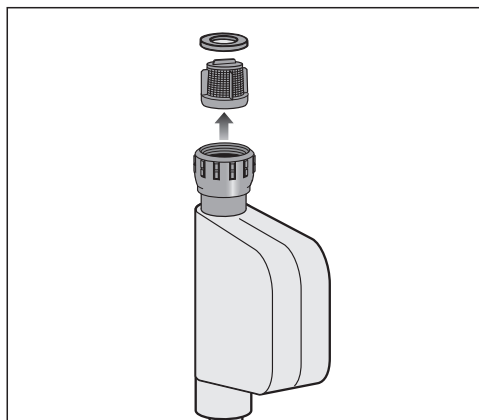

- Извадете уплътняващата шайба от присъединителния шуцер.
- Хванете дръжката на пластмасовия филтър с комбинирани клещи или клещи с остри върхове и извадете цедката.
- Почистете филтъра под течаща вода.
- Сглобяването се извършва в обратна последователност.

Затегнете добре винтовото съединение на крана за водата. Отворете бавно крана за водата. Ако изтича вода, затегнете допълнително винтовото съединение.

След почистването цедката за замърсявания **трябва** да се монтира отново.

Почистване и поддръжка

Почистване на източващата помпа

Ако в камерата има вода след завършване на програма, водата не се изпомпва. Източващата помпа и възвратният вентил може да са блокирани от чужди тела. Можете лесно да отстраните чуждите тела.

- Изключете съдомиялната машина от захранващата мрежа. За целта изключете съдомиялната машина и извадете щепсела от контакта.
- Извадете комбинираният филтър от камерата за миене (вижте глава “Почистване и поддръжка”, раздел “Почистване на филтрите”).
- Изгребете водата с малък съд от камерата за миене.

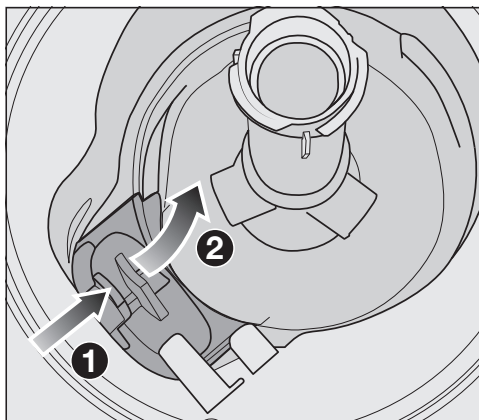

- Натиснете блокировката на капака на източващата помпа навътре ①.
- Наклонете капака навътре, докато той може да се извади ②.
- Изплакнете капака добре под течаща вода и отстранете всички чужди тела.

Почистване и поддръжка

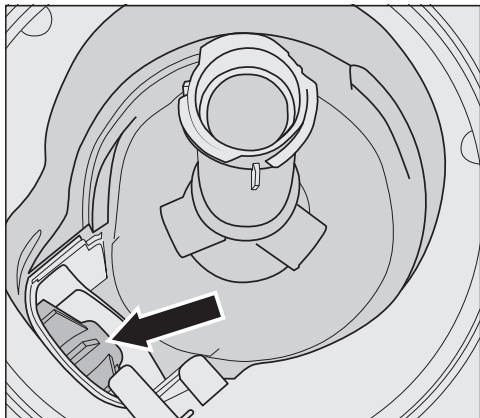

Под капака се намира източващата помпа (стрелка).

⚠ Опасност от нараняване вследствие на парченца стъкло.

Парченца стъкло се виждат особено трудно в източващата помпа.

Почиствайте внимателно източващата помпа.

- Отстранете внимателно всички чужди предмети от източващата помпа. За проверка на работното колело завъртете източващата помпа на ръка. При това колелото може да се върти само рязко.
- Поставете отново капака вертикално отгоре.

Задължително фиксирайте блокировката.

⚠ Повреди вследствие на неправилно почистване.

Компонентите са чувствителни и могат да бъдат повредени при почистване.

Почиствайте внимателно източващата помпа.

Какво да правим, когато ...





Можете сами да отстраните повечето неизправности и грешки, които могат да възникнат при ежедневните операции. В много случаи можете да спестите време и пари, като не се налага да се обаждате на сервиза.

На интернет страница www.miele.com/service ще получите информация за самостоятелното отстраняване на неизправности.

Таблиците по-долу ще Ви помогнат да откриете и отстраните причините за неизправност или грешка.

Изброени са само грешките, които евентуално можете да отстраните сами. Всички други грешки са обобщени на  Грешки FXX.

Технически неизправности





Проблем	Причина и отстраняване
Съдомиялната машина не стартира.	Вратата не е правилно затворена. ■ Притиснете вратата до фиксиране на ключалката на вратата.
	Мрежовият щепсел не е поставен в контакта. ■ Поставете мрежовия щепсел в контакта.
	Предпазителят на жилището е сработил. ■ Активирайте предпазителя (относно минималната защита вижте табелката с данни). ■ Ако предпазителят сработи отново, обадете се на сервиза на Miele.
	Съдомиялната машина не е включена. ■ Включете съдомиялната машина с бутона  .
Бутонът  не реагира или реагира едва след неколкократно натискане.	Управление на енергията: малко преди натискането на бутона  вратата е била отворена или затворена. С това съдомиялната машина вече е била включена. За електрониката са необходими няколко секунди, за да е готова за работа. ■ Изчакайте няколко секунди, след като сте отворили или затворили вратата. ■ След това натиснете бутона  .
Съдомиялната машина не продължава да мие.	Предпазителят на жилището е сработил. Дисплеят е тъмен и съдомиялната машина не може да се включи. ■ Активирайте предпазителя (относно минималната защита вижте табелката с данни). ■ Ако предпазителят сработи отново, обадете се на отдела за обслужване на клиенти на Miele.

Съобщения за грешка



Проблем	Причина и отстраняване
<p>Прозвучава предупредителният сигнал. В показанието за време се показва номерът на грешката FXX.</p>	<p>При определени обстоятелства е възникнала техническа неизправност.</p> <ul style="list-style-type: none"> ■ Изключете съдомиялната машина с бутона . ■ Включете отново съдомиялната машина след няколко секунди. ■ Изберете желаната програма. ■ Затворете вратата. <p>Ако контролните индикатори мигат отново, е налице техническа неизправност.</p> <ul style="list-style-type: none"> ■ Изключете съдомиялната машина. ■ Затворете крана за водата. ■ Обадете се на сервиза на Miele.
<p>Грешка F70: Допълнително работи евентуално източващата помпа и при отворена врата.</p>	<p>Защитата от протичане е сработила.</p> <ul style="list-style-type: none"> ■ Изключете съдомиялната машина. ■ Затворете крана за водата. ■ Обадете се на сервиза на Miele.
<p>Прозвучава предупредителният сигнал. При отворена врата мигат всички контролни индикатори на избора на програма. В показанието за време се показва номерът на грешката F78.</p>	<p>Грешка в циркулационната помпа.</p> <ul style="list-style-type: none"> ■ Изключете съдомиялната машина. ■ Включете отново съдомиялната машина. ■ Изберете желаната програма. ■ Затворете вратата. <p>Ако грешката се покаже отново, има техническа неизправност.</p> <ul style="list-style-type: none"> ■ Изключете съдомиялната машина. ■ Затворете крана за водата. ■ Обадете се на сервиза на Miele.

Какво да правим, когато ...

Грешка в подаването на вода

Проблем	Причина и отстраняване
<p>След кратко време от стартиране на програмата съдомиялната машина спира да мие. Прозвучава предупредителният сигнал. Контролният индикатор /  мига и свети последователно. В показанието за време се показват последователно <i>F</i> и <i>173</i>.</p>	<p>Кранът за водата е затворен.</p> <ul style="list-style-type: none">■ Отворете напълно крана за водата.
<p>Съдомиялната машина не продължава да мие. Прозвучава предупредителният сигнал. Контролният индикатор /  мига. В показанието за време се показва номерът на грешката <i>F12</i> или <i>F13</i>.</p>	<p>Преди да отстраните неизправността:</p> <ul style="list-style-type: none">■ Изключете съдомиялната машина с бутона . <p>Грешка при подаването на вода.</p> <ul style="list-style-type: none">■ Отворете напълно крана за водата и стартирайте програмата отново.■ Почистете филтъра в подаването на вода (вижте глава “Почистване и поддръжка”, раздел “Почистване на филтъра в подаването на вода”).■ Налягането на водата на входа е под 50 kPa. Свържете се с водопроводчик за възможно отстраняване.■ Евентуално връзката за източването на водата на място е твърде навътре и трябва да обезвъздушите източването на водата (вижте глава “Монтаж”, раздел “Източване на водата”).
<p>Съдомиялната машина не продължава да мие. В показанието за време се показва номерът на грешката <i>F18</i>.</p>	<p>Възникнала е техническа грешка.</p> <ul style="list-style-type: none">■ Изключете съдомиялната машина.■ Затворете крана за водата.■ Обадете се на сервиза на Miele.

Грешка в източването на водата

Проблем	Причина и отстраняване
<p>Съдомиялната машина не продължава да мие. Прозвучава предупредителният сигнал. Контролният индикатор /  мига. В показанието за време се показва номерът на грешката F11.</p>	<p>Преди да отстраните неизправността:</p> <ul style="list-style-type: none"> ■ Изключете съдомиялната машина. <p>Грешка при източването на вода. В камерата за миене евентуално има вода.</p> <ul style="list-style-type: none"> ■ Почистете комбинирания филтър (вижте глава “Почистване и поддръжка”, раздел “Почистване на филтрите”). ■ Почистете източващата помпа (вижте глава “Почистване и поддръжка”, раздел “Почистване на източващата помпа”). ■ При необходимост отстранете прегъване или висока извивка на източващия маркуч.

Общи проблеми със съдомиялната машина

Проблем	Причина и отстраняване
<p>Контролните индикатори и показанието за време са тъмни.</p>	<p>Съдомиялната машина се изключва автоматично, за да се пести енергия.</p> <ul style="list-style-type: none"> ■ Включете отново съдомиялната машина с бутона .
<p>След изплакването в отделението за препарат за миене остават залепнали остатъци от препарат.</p>	<p>Отделението за препарат за миене е било още влажно при напълването.</p> <ul style="list-style-type: none"> ■ Напълнете препарат за миене в сухо отделение.
<p>Капакът на отделение за препарат за миене не може да се затвори.</p>	<p>Залепнали остатъци от препарат за миене блокират затварянето.</p> <ul style="list-style-type: none"> ■ Отстранете остатъците от препарат за миене.
<p>След завършена програма върху вътрешната врата и евентуално върху вътрешните стени се е образувал слой влага.</p>	<p>Нормален начин на функциониране на системата за сушене. Влагата се изпарява след известно време.</p>

Какво да правим, когато ...

Проблем	Причина и отстраняване
След завършване на програмата в камерата за миене има вода.	Преди да отстраните неизправността: ■ Изключете съдомиялната машина.
	Комбинираният филтър в камерата за миене е запушен. ■ Почистете комбинирания филтър (вижте глава “Почистване и поддръжка”, раздел “Почистване на филтрите”).
	Източващата помпа е блокирана. ■ Почистете източващата помпа (вижте глава “Почистване и поддръжка”, раздел “Почистване на източващата помпа”).
	Източващият маркуч е прегънат. ■ Отстранете прегънатото място от източващия маркуч.
Образуване на миризма в камерата за миене	При използване предимно на програми за изплакване с ниски температури на миене (< 50 °C) съществува опасност от поява на микроорганизми и миризма в камерата за миене. ■ Редовно стартирайте програма на висока температура. Така се избягва появата на налепи и миризми.

Шумове

Проблем	Причина и отстраняване
Шум от удряне в камерата за миене	Пръскащо рамо се удря в съд. ■ Отворете внимателно вратата и подредете по друг начин съдовете, които пречат на пръскащите рамена.
Тракащ шум в камерата за миене	Съдовете се движат в камерата за миене. ■ Отворете внимателно вратата и подредете стабилно съдовете.
	Чужд предмет (например счупено парче) се намира в източващата помпа. ■ Отстранете чуждия предмет от източващата помпа (вижте глава “Почистване и поддръжка”, раздел “Почистване на източващата помпа”).

Какво да правим, когато ...

Проблем	Причина и отстраняване
Шум от удряне във водопровода	<p>Шумът евентуално се причинява от полагането на тръбопровода на място или от малкия диаметър на водопровода.</p> <ul style="list-style-type: none">■ Това не влияе на функционирането на съдомиялната машина. Евентуално се свържете с водопроводчик.

Незадоволителен резултат от миенето

Проблем	Причина и отстраняване
Съдовете не са чисти.	<p>Съдовете не са били подредени правилно.</p> <ul style="list-style-type: none">■ Следвайте указанията в глава “Подрезждане на съдове и прибори”.
	<p>Програмата е била много слаба.</p> <ul style="list-style-type: none">■ Изберете по-силна програма (вижте глава “Преглед на програмите”).■ Активирайте функцията “Екстра чисто” (вижте глава “Програмни опции”, раздел “Екстра чисто”).
	<p>При ръчно дозиране на препарат за миене е дозиран твърде малко препарат.</p> <ul style="list-style-type: none">■ Използвайте повече препарат за миене или евентуално сменете препаратата за миене.
	<p>Пръскащите рамена са блокирани от съдове.</p> <ul style="list-style-type: none">■ Завъртете ги за проверка и при необходимост подредете съдовете по друг начин.
	<p>Комбинираният филтър в камерата за миене не е чист или не е правилно поставен.</p> <p>Вследствие на това могат да са запушени и дюзите на пръскащите рамена.</p> <ul style="list-style-type: none">■ Почистете комбинирания филтър или го поставете правилно.■ Почистете при необходимост дюзите на пръскащите рамена (вижте глава “Почистване и поддръжка”, раздел “Почистване на пръскащите рамена”).

Какво да правим, когато ...



Проблем	Причина и отстраняване
<p>По стъклените чаши и приборите остават следи. Чашите придобиват синкав оттенък. Налепите могат да се избършат.</p>	<p>Количеството на препаратата за изплакване е настроено много високо.</p> <ul style="list-style-type: none"> ■ Намалете дозираното количество (вижте глава “Първо пускане в експлоатация”, раздел “Препарат за изплакване”).
<p>Съдовете не се изсушават или стъклените чаши и прибори са на петна.</p>	<p>Количеството на препаратата за изплакване е много малко или отделението за препаратата за изплакване е празно.</p> <ul style="list-style-type: none"> ■ Напълнете препарат за изплакване, увеличете дозираното количество или при следващо напълване сменете препаратата за изплакване (вижте глава “Първо пускане в експлоатация”, раздел “Препарат за изплакване”). <p>Съдовете са извадени много рано.</p> <ul style="list-style-type: none"> ■ Изваждайте съдовете по-късно (вижте глава “Работа”, раздел “Изваждане на съдовете”). <p>Продължителността на фазата на сушене на избраната програма не е достатъчна за наличните съдове (особено на пластмасовите части).</p> <ul style="list-style-type: none"> ■ Изберете програмната опция “Екстра сухо” (вижте глава “Програмни опции”, раздел “Екстра сухо”). <p>Използвате многофункционални продукти за миене, чиято мощност на сушене е много ниска.</p> <ul style="list-style-type: none"> ■ Сменете препаратата за миене или напълнете препарат за изплакване (вижте глава “Първо пускане в експлоатация”, раздел “Препарат за изплакване”).
<p>Стъклените чаши се оцветяват в кафеникаво-синкаво. Налепите не могат да се отстранят.</p>	<p>Натрупали са се съставки от препаратата за миене.</p> <ul style="list-style-type: none"> ■ Сменете веднага продукта за миене.
<p>Стъклените чаши стават мътни и се оцветяват. Налепите не могат да се отстранят.</p>	<p>Стъклените чаши не са устойчиви на миене в съдомиялна машина. Повърхността се е променила.</p> <ul style="list-style-type: none"> ■ Не може да се отстрани. Купувайте стъклени чаши, подходящи за съдомиялна машина.

Какво да правим, когато ...

Проблем	Причина и отстраняване
Чай или червило не са напълно отстранени.	<p>Избраната програма има ниска температура на миене.</p> <ul style="list-style-type: none">■ Изберете програма с по-висока температура на миене. <p>Препаратът за миене има много ниско избелващо въздействие.</p> <ul style="list-style-type: none">■ Сменете продукта за миене.
Пластмасови части са се оцветили.	<p>Естествени оцветители, например от моркови, домати или кетчуп, може да са причината за това. Количеството препарат за миене или избелващото действие на препаратите за миене не са били достатъчни за естествените оцветители.</p> <ul style="list-style-type: none">■ Използвайте повече препарат за миене (вижте глава “Препарати за миене”). <p>Вече оцветени части не възвръщат първоначалния си цвят.</p>

Какво да правим, когато ...

Проблем	Причина и отстраняване
Върху съдовете има бял налеп. Чашите и приборите са помътнели. Налепите могат да се избършат.	<p>Количеството на препаратата за изплакване не е достатъчно.</p> <ul style="list-style-type: none">■ Увеличете дозираното количество (вижте глава “Първо пускане в експлоатация”, раздел “Препарат за изплакване”).
	<p>В отделението за сол не е сипана сол.</p> <ul style="list-style-type: none">■ Сипете регенерираща сол (вижте глава “Първо пускане в експлоатация”, раздел “Регенерираща сол”).
	<p>Затварящата капачка на отделението за сол не е затегната.</p> <ul style="list-style-type: none">■ Поставете капачката правилно и я затегнете.
	<p>Използвани са неподходящи многофункционални продукти за миене.</p> <ul style="list-style-type: none">■ Сменете продукта за миене. Използвайте евентуално таблетки или прахообразен препарат за миене, които не са многофункционални, и напълнете допълнително регенерираща сол и препарат за изплакване.
	<p>Омекотителната система е програмирана на много ниска твърдост на водата.</p> <ul style="list-style-type: none">■ Програмирайте омекотителната система на по-висока твърдост на водата (вижте глава “Първо пускане в експлоатация”, раздел “Омекотителна система”).

Проблем	Причина и отстраняване
<p>По части от приборите се откриват следи от ръжда.</p>	<p>Съответните прибори не са устойчиви на ръжда в достатъчна степен.</p> <ul style="list-style-type: none"> ■ Не може да се отстрани. <p>Купете прибори, които са подходящи за миене в съдомиялна машина.</p>
	<p>След напълване с регенерираща сол не е стартирана програмата. Остатъци от солта са попаднали в нормалното протичане на миенето.</p> <ul style="list-style-type: none"> ■ По принцип след всяко пълнене на сол веднага стартирайте програмата  65 °C <i>QuickPowerWash</i> с програмната опция  <i>Експресна програма</i> без съдове за миене.
	<p>Затварящата капачка на отделението за сол не е затегната.</p> <ul style="list-style-type: none"> ■ Поставете капачката правилно и я затегнете.

Сервизно обслужване

На интернет страница www.miele.com/service ще получите информация за самостоятелното отстраняване на неизправности и за резервни части на Miele.

Контакт при неизправности

При неизправности, които не можете да отстраните сами, уведомете например Вашия специализиран търговец на Miele или сервиза на Miele.

Можете да запазите час в сервиза на Miele онлайн на адрес www.miele.bg/service.

Информацията за връзка със сервиза на Miele ще откриете в края на този документ.

Сервизът се нуждае от идентификатора на модела и фабричния номер (фабр./сериен номер/N^o). Данните ще намерите на табелката с данни.

Табелката с данните се намира от дясната страна на вратата.

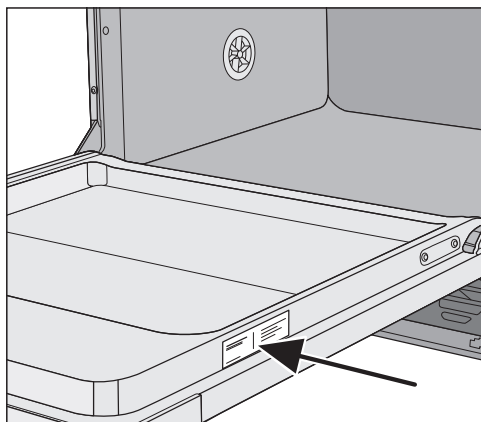

База данни EPREL

От 1 март 2021 г. информацията за енергийното етикетирание и изискванията за екопроектиране могат да бъдат намерени в европейската продуктова база данни (EPREL). Можете да отворите продуктовата база данни от следната връзка: <https://eprel.ec.europa.eu/>. Ще бъдете поканени да въведете идентификатора на модела.

Ще намерите идентификатора на модела върху табелката с данни.

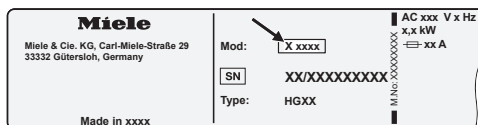

Гаранция

Гаранционният срок е 2 години.

Повече информация можете да намерите в доставените с машината гаранционни условия.

За изпитвателните лаборатории

В брошурата “Сравнителни изпитвания” е посочена цялата необходима информация за сравнителни изпитвания.

Можете да изтеглите брошурата от интернет страницата на Miele. Ще намерите брошурата на страницата на съответния модел съдомиялна машина в раздел “За изтегляне”.

Допълнителни закупувани аксесоари

За тази съдомиялна машина вие ще получите препарат за изплакване, препарати за почистване и поддръжка, както и допълнително закупувани аксесоари.

Всички продукти са съгласувани с уредите на Miele.

Тези и много други интересни продукти можете да закупите в интернет магазина на Miele, сервиза на Miele или от Вашия специализиран търговец на Miele.

Препарати за миене

С Вашата съдомиялна машина Miele сте взели решение за най-добро качество и ефективност. За да постигате винаги оптимални резултати, е важно и да използвате правилните средства за миене. Понеже не всяко налично в търговската мрежа средство за миене почиства еднакво добре във всяка съдомиялна машина.

Затова има препарат за миене на съдове Miele специално за използване в уреди на Miele.

Препарат за миене на таблетки

- блестящи резултати дори и при упорити замърсявания
- с няколко функции, като например препарат за изплакване, сол и защита на стъкло
- несъдържащи фосфати – незамърсяващи околната среда
- не се разупаковат благодарение на водоразтворимото фолио

Прахообразен препарат за миене

- с активен кислород за основна чистота
- с ензими – ефективни дори при ниски температури на миене
- с формула за защита на стъкло срещу корозия на стъклото

Препарат за изплакване

- блестящ гланц за Вашите стъклени чаши
- подпомага съхненето на Вашите съдове
- с формула за защита на стъкло срещу корозия на стъклото
- прецизно и лесно дозиране благодарение на специалното затваряне

Регенерираща сол

- предпазва машината и съдовете от отлагания на варовик
- екстра зърнеста

Допълнителни закупувани аксесоари

Почистване на машината

За оптималната поддръжка на Вашата съдомиялна машина Miele има препарати на Miele за миене и изплакване.

Препарат за почистване на машината

- за използване с програмата Maintenance без дозиране на почистващ препарат
- ефективно почистване на съдомиялната машина
- отстранява мазнини, бактерии и поява на миризми
- гарантира перфектни резултати от миенето

Препарат за отстраняване на котлен камък

- отстранява големи натрупвания на варовик
- мек и щадящ благодарение на натуралната лимонена киселина

Поддържащо средство

- отстранява миризми, варовик и леки натрупвания
- запазва еластичността и плътността на уплътнения

Освежител

- неутрализира неприятни миризми
- свеж и приятен аромат на лимон и зелен чай
- лесно и удобно се закрепва на кошницата за съдове
- много продуктивен, за 60 измивания

Системата за водна защита на Miele

За своята система за защита от вода (защита от протичане) при правилен монтаж Miele гарантира пълна защита от щети от вода, причинени от съдомиялната машина.

Захранване с вода

 Опасност за здравето вследствие на вода за изплакване. Водата в съдомиялната машина не е питейна вода. Не пийте вода от съдомиялната машина.

 Опасност за здравето и повреди поради замърсена навлизаща вода. Качеството на навлизащата вода трябва да съответства на предписанието за питейна вода на съответната страна, в която се използва съдомиялната машина. Свържете съдомиялната машина към питейна вода.

Съдомиялната машина може да се свързва към студена или топла вода с температура максимум 60 °C.

При енергийно изгодно производство на топла вода, напр. соларна енергия с циркуляционен тръбопровод, препоръчваме свързване към топла вода. По този начин се спестяват време и разходи за електроенергия. При това във всички програми се мие с топла вода.

Захранващият маркуч е с дължина около 1,5 m. За удължаване може да се достави гъвкав метален маркуч с дължина 1,5 m (изпитателно налягане 14 000 kPa/140 bar) от специализираните магазини или сервиза на Miele.

За свързване е необходим спирателен кран с резба за свързване $\frac{3}{4}$ ". Ако липсва спирателен кран, съдомиялната машина трябва да се монтира към водопровода за питейна вода само от професионален монтьор.

Налягането на водата на входа трябва да е между 50 и 1 000 kPa. При повисоко присъединително налягане на водата трябва да се монтира редуцир-вентил.

Монтаж

 Повреди вследствие на изтичаща вода.

Винтовото съединение е подложено на налягането на водопровода и изтичащата вода може да причини щети.

Поради това проверявайте дали свързването е херметично уплътнено чрез бавно отваряне на крана за водата. При необходимост коригирайте положението на уплътнението и винтовото съединение.



Изискване за Германия

За защита на питейната вода трябва да бъде монтиран приложеният предпазител за обратен поток между крана за вода и маркуча за подаване на вода.

- Завийте предпазителя за обратен поток върху крана за вода.
- Завийте маркуча за подаване на вода върху резбата на предпазителя за обратен поток.

 Повреди вследствие на свръхналягане.

Увеличено за кратко налягане на водата може да повреди компоненти на съдомиялната машина.

Използвайте съдомиялната машина само ако е свързана към напълно обезвъздушена тръбопроводна мрежа.

 Опасност от токов удар от мрежовото напрежение.
В захранващия маркуч има части, провеждащи напрежение.
Захранващият маркуч не трябва да бъде скъсяван или повреден (вижте фигурата).

Източване на водата

На изхода за източване на съдомиялната машина е монтиран възвратен клапан, така че мръсна вода да не може да изтече през източващия маркуч в уреда.

Съдомиялната машина е оборудвана с гъвкав източващ маркуч с дължина приблизително 1,5 m (ширина на светлия отвор: 22 mm).

Източващият маркуч може да бъде удължен с връзка и друг маркуч. Източващият маркуч може да бъде с максимална дължина 4 m и височината на изпомпване не трябва да надвишава 1 m.

За свързване на маркуча към канализационната система на място използвайте приложените в опаковката скоби за маркуч (вижте монтажния чертеж).

Маркучът може да се положи надясно или наляво.

Присъединителният щуцер на място може да се проектира за различни диаметри на маркуча. Ако щуцерът навлиза много дълбоко в маркуча, той трябва да бъде скъсен. В противен случай източващият маркуч може да се запуши.

Източващият маркуч не трябва да бъде скъсяван.

Полагайте източващия маркуч без прегъвания, натиск или опън.



Повреди вследствие на изтичаща вода.

Изтичащата вода може да причини щети.

След пускане в експлоатация се уверете, че източващият тръбопровод няма теч.

Монтаж

Обезвъздушаване на източването на вода

Ако връзката за източването на водата на място се намира по-ниско от водача във вратата за ролките на долната кошница, източването на водата трябва да се вентилира. В противен случай по време на изпълнение на програмата водата може да изтече от камерата за миене поради засмукващото въздействие.

- Отворете напълно вратата на съдомиялната машина.

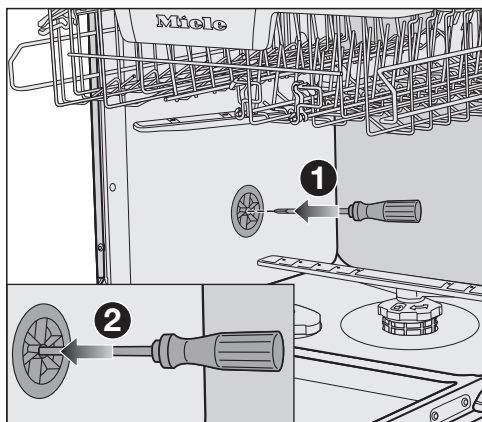

- Извадете долната кошница.
- Пъхнете отвертка в средния отвор на обезвъздушителния вентил в лявата стена на камерата за миене ①.
- Натиснете отвертката навътре в отвора и пробийте намиращата се отзад мембрана ②.

Сега отворът за обезвъздушаване на източването на водата е отворен.

Електрическо свързване

Серийно съдомиялната машина е “готова за включване” за свързване към защитен контакт.

Поставете съдомиялната машина така, че контактът да е достъпен свободно. Ако контактът не е свободно достъпен, тогава се уверете, че от страна на инсталацията има устройство за разединяване на всеки полюс.

 Опасност от пожар вследствие на прегряване.

Използването на съдомиялната машина с разклонители или удължители за захранване може да доведе до претоварване на кабелите.

От съображения за безопасност не използвайте разклонители или удължители за захранване.

Електрическата инсталация трябва да е изпълнена в съответствие с изискванията на VDE 0100.

От съображения за сигурност препоръчваме употребата на прекъсвач на остатъчен ток (RCD) от типа  в определената за дома инсталация за електрическо свързване на съдомиялната машина.

Повреденият мрежови захранващ кабел може да се сменя само със специален мрежови захранващ кабел от същия тип (предлаган от сервиза на Miele). От съображения за безопасност смяната трябва да се извършва само от квалифициран специалист или от сервиза на Miele.

Тези инструкции за експлоатация или табелката с данни предоставят информация за номиналната мощност и съответната защита. Сравнете тази информация с данните за електрическата връзка на място.

В случай на съмнение попитайте електротехник.

Временната или постоянна работа към автономна или несинхронна мрежата инсталация за захранване с енергия (напр. островни мрежи, системи за подсигуряване) е възможна. Предпоставка за работата е спазването на предписанията на EN 50160 или сравним стандарт от страна на инсталацията за захранване с енергия. Функциите и начинът на работа на защитните мерки, предвидени в тази домашна инсталация и в този продукт на Miele, трябва да бъдат гарантирани и в островен режим на работа или при несинхронна с мрежата работа или да бъдат заменени с равностойни мерки в инсталацията. Както например е описано в актуалната публикация на VDE-AR-E 2510-2.

Технически данни

Технически данни

Височина	80,5 cm (регулируема +6,5 cm)
Височина на нишата за вграждане	от 80,5 cm (+6,5 cm)
Ширина	44,8 cm
Ширина на нишата за вграждане	45 cm
Дълбочина	55 cm
Тегло	макс. 44 kg
Напрежение	вижте табелката с данни
Присъединена мощност	вижте табелката с данни
Предпазители	вижте табелката с данни
Предоставен знак за проверка	вижте табелката с данни
Налягане на водния поток	50–1 000 kPa (0,5–10 bar)
Връзка за топла вода	до макс. 60 °C
Височина на изпомпване	макс. 1 m
Дължина на изпомпване	макс. 4 m
Мрежов хранващ кабел	ок. 1,7 m
Вместимост	9 комплекта

МИЛЕ БЪЛГАРИЯ ЕООД
Ул. Бяла черква №24
гр.София, 1408

Тел: + 359 2 426 00 89
+ 359 882 391 073

Имейл адрес: info@miele.bg
www.miele.bg

Miele & Cie. KG
Carl-Miele-Straße 29
33332 Gütersloh
Deutschland

G 5590

bg-BG

M.-Nr. 12 223 810 / 02