

















Инструкция по эксплуатации Винный холодильник



Обязательно прочитайте инструкцию по эксплуатации и монтажу перед установкой, монтажом и вводом прибора в эксплуатацию. Вы обезопасите себя и предотвратите повреждения Вашего прибора.

Содержание

Указания по безопасности и предупреждения	4	Оформление внутреннего пространства.....	23
Экологичность и защита окружающей среды	13	Снятие и повторная установка деревянных полок.....	23
Это позволит вам экономить энергию.....	14	Подгонка деревянной полки (FlexiFrame) под размер винной бутылки.....	24
Общая информация	15	Максимальная вместимость....	24
Описание прибора.....	15	Максимальная нагрузка на деревянные полки.....	25
Устройство прибора.....	15	Максимальная загрузка с помощью приспособления для штабелирования.....	25
Дисплей.....	17	Надписи на маркировочной планке (NoteBoard).....	26
Режим установок 	18	Принадлежности, входящие в комплект.....	26
Эффектное освещение 	18	Дополнительно приобретаемые принадлежности.....	27
Функция блокировки 	18	Ввод в эксплуатацию	28
Выключите винный холодильник (все зоны хранения вина вместе) 	18	Перед первым использованием...	28
Режим «Шаббат» 	18	Подключение винного холодильника.....	28
Информация о режиме «Шаббат» 	18	Активация угольного фильтра (фильтр Active AirClean) 	28
Время до включения сигнала об открытой дверце 	18	Использование набора сомелье SommelierSet.....	28
Подключение к сети 	18	Размещение деревянных шпажек на деревянных полках	29
Звуковое подтверждение нажатия кнопки  /.....	19	Установка приспособления для штабелирования.....	29
Предупреждающие и звуковые сигналы  /.....	19	Включение винного холодильника.....	29
Яркость дисплея 	19	Выключение винного холодильника.....	29
Единица измерения температуры °C/°F.....	19	При длительном отсутствии.....	30
Демонстрационный режим 	19	Требования к подключению к сети.....	30
Заводские установки 	19	Подключение к новой сети.....	30
Информация о винном холодильнике 	19	Выполнить Сканирование и подключение.....	31
Индикатор фильтра Active AirClean 	20		
Подключение к сети.....	21		
Безопасность.....	21		
Сигнал об изменении температуры.....	21		
Сигнал об открытой дверце.....	22		
Управление блокировкой дверцы.....	23		

Управление	32	Сервисная служба Miele	58
Настройка температуры в зонах хранения вина.....	32	Контактная информация для обращений в случае неисправностей	58
Возможные значения настройки температуры	32	База данных EPREL (Европейский реестр энергетической маркировки)	58
Индикатор температуры зон хранения вина	32	Гарантия	58
Настройка влажности (ActiveHumidity) в нижней зоне хранения вина	33	Документы соответствия	59
Возможные значения настроек влажности воздуха	33	Дата изготовления	59
Запрос фактической влажности воздуха i	33	Установка	60
Набор для сомелье SommelierSet	34	Место установки	60
Съёмный поддон с силиконовым ковриком	34	Требования к вентиляционным отверстиям	61
Держатели для бокалов	34	Установка нескольких винных холодильников/приборов.....	62
Презентер для бутылок	35	Изменение навески дверцы	62
Коробка для бутылок.....	35	Установка винного холодильника .	63
Коробка с принадлежностями	35	Выравнивание винного холодильника	64
Настройка	36	Встраивание винного холодильника в кухонный гарнитур	64
Очистка и уход	42	Размеры прибора	66
Указания по моющему средству ..	42	Подключение к электросети.....	68
Подготовка винного холодильника к очистке	43	Гарантия качества товара	70
Очистка внутреннего пространства.....	43	Контактная информация о Miele...	72
Замена фильтра Active AirClean (угольного фильтра).....	44	Авторские права и лицензии	73
Подтверждение замены фильтра Active AirClean	45		
Чистка фронтальной поверхности и боковых стенок прибора	45		
Чистка уплотнителя дверцы	45		
Очистка вентиляционных отверстий	46		
После очистки	46		
Автоматическое оттаивание.....	46		
Устранение проблем	47		
Внутренняя подсветка	55		
Посторонние звуки и их причины	56		

Указания по безопасности и предупреждения

Этот винный холодильник отвечает предписанным нормам технической безопасности. Тем не менее, ненадлежащая эксплуатация этого прибора может привести к травмам и материальному ущербу.

Прежде чем начать пользоваться винным холодильником, внимательно прочтите данную инструкцию по эксплуатации и монтажу. В ней содержатся важные указания по встраиванию, технике безопасности, эксплуатации и техническому обслуживанию. Таким образом вы обезопасите себя и предотвратите повреждение винного холодильника.

В соответствии со стандартом IEC 60335-1 компания Miele настоятельно рекомендует ознакомиться с главой об установке винного холодильника и следовать указаниям по безопасности и предупреждениям.

Miele не несёт ответственности за повреждения, вызванные несоблюдением данных указаний.

Храните инструкции по эксплуатации и монтажу в надёжном месте. При необходимости передайте инструкции по эксплуатации и монтажу следующему владельцу.

 Опасность травмирования осколками стекла.

При установке прибора на высоте более 1500 м над уровнем моря стекло дверцы прибора может лопнуть из-за изменения атмосферного давления.

Острые края могут стать причиной тяжёлых травм.

Надлежащее использование

▶ Винный холодильник предназначен для использования в быту и в условиях, подобных бытовым, например,

- в магазинах, офисах и т.п.

- в загородных домах

- в отелях, мотелях, мини-отелях и подобных жилых помещениях (для использования клиентами).

Этот прибор не предназначен для использования вне помещений.

Указания по безопасности и предупреждения

- ▶ Используйте винный холодильник для хранения вина только в бытовых целях. Винный холодильник не подходит для замораживания продуктов. Применение прибора в любых других целях недопустимо.
- ▶ Винный холодильник не предназначен для хранения и охлаждения медикаментов, плазмы крови, лабораторных препаратов или подобных веществ или продуктов, указанных в директиве о медицинской продукции. Неправильное применение винного холодильника может причинить вред хранящимся продуктам или привести к их порче. Кроме того, винный холодильник не пригоден для эксплуатации во взрывоопасных помещениях. Компания Miele не несет ответственность за возможные повреждения, причиной которых является ненадлежащее использование или неправильная эксплуатация.
- ▶ Лица (включая детей), которые по состоянию здоровья или из-за отсутствия опыта и соответствующих знаний не могут уверенно управлять прибором, должны при её эксплуатации находиться под присмотром. Такие лица могут управлять прибором без надзора лишь в том случае, если они полностью освоили работу с ним и могут это делать с уверенностью и осознанием возможной опасности, связанной с неправильной эксплуатацией прибора.

Если у Вас есть дети

- ▶ Детей младше 8 лет не следует допускать близко к винному холодильнику или они должны быть в сопровождении взрослых.
- ▶ Дети старше 8 лет могут пользоваться винным холодильником без присмотра взрослых только в случае, если им объяснены правила его эксплуатации и они могут его уверенно использовать. Дети должны уметь распознавать и осознавать возможную опасность, связанную с неправильной эксплуатацией прибора.
- ▶ Не разрешайте детям проводить чистку и техобслуживание винного холодильника без Вашего присмотра.
- ▶ Не оставляйте без надзора детей, если они находятся вблизи винного холодильника. Никогда не позволяйте детям играть с ним.
- ▶ Опасность удушья! При игре с упаковкой (например плёнкой) дети могут завернуться в неё или натянуть её на голову, что приведёт к удушью. Храните упаковочный материал в недоступном для детей месте.

Указания по безопасности и предупреждения

Техническая безопасность

► Контур хладагента проверен на герметичность. Данный прибор отвечает нормам технической безопасности, а также соответствующим директивам ЕС.



► Предупреждение: риск возникновения пожара/воспламеняемые материалы. Данный символ находится на компрессоре и указывает на наличие горючих материалов. Не удаляйте эту наклейку.

Содержащийся хладагент (данные на типовой табличке) является экологичным, но горючим.

Использование этого экологичного хладагента иногда приводит к повышению уровня шума в процессе эксплуатации прибора. Таким образом, наряду с шумом от работающего компрессора могут появиться шумы от потока хладагента в контуре охлаждения. К сожалению, эти эффекты неизбежны, однако они не оказывают никакого воздействия на производительность винного холодильника.

При транспортировке и встраивании/установке винного холодильника проследите за тем, чтобы не были повреждены никакие компоненты контура охлаждения. При попадании в глаза хладагент может привести к травмам глаз, а улетающий при выбросе хладагент может воспламениться.

При наличии повреждений:

- Избегайте открытого огня или источников воспламенения.
- Отключите винный холодильник от электросети.
- Проветривайте в течение нескольких минут помещение, в котором располагается винный холодильник.
- Обратитесь в сервисную службу Miele.

Указания по безопасности и предупреждения

▶ Чем больше хладагента в винном холодильнике, тем больше должно быть помещение, в котором размещён винный холодильник. Это связано с тем, что при возможной утечке хладагента в воздухе слишком маленького помещения может образоваться горючая смесь. На каждые 8 г хладагента необходимо помещение объёмом минимум 1 м³. Количество хладагента указано на типовой табличке, расположенной внутри винного холодильника.

▶ Данные подключения (предохранитель, напряжение, частота) на типовой табличке винного холодильника должны обязательно соответствовать параметрам электросети во избежание повреждений винного холодильника.

Перед подключением сравните эти данные. В случае сомнений проконсультируйтесь со специалистом по электромонтажу.

▶ Электробезопасность винного холодильника гарантирована только в том случае, если он подключён к системе защитного заземления, выполненной в соответствии с предписаниями. Это является основополагающим условием обеспечения электробезопасности.

В случае сомнений поручите проверку электропроводки квалифицированному специалисту-электрику.

▶ Возможна периодическая или не продолжительная эксплуатация на автономном или не синхронизированном с сетью электропитающим оборудовании (например, изолированные сети, резервные системы). Условием для эксплуатации является то, что электропитающее оборудование удовлетворяет требованиям EN 50160 или аналогичного стандарта.

Защитные меры, предусмотренные в домашней установке и данном продукте от Miele, также должны быть обеспечены с точки зрения их функций и режима работы при автономной работе или несинхронной работе, или они должны быть заменены эквивалентными мерами при установке.

▶ Для возможности экстренного отсоединения винного холодильника от сети электропитания сетевая розетка должна находиться вне пределов области задней стенки холодильника и должна быть легко доступной.

▶ Если сетевой кабель повреждён, немедленно отключите винный холодильник от электросети. Обратитесь в сервисную службу Miele.

Указания по безопасности и предупреждения

- ▶ Заменяйте повреждённый сетевой кабель только специальным кабелем того же типа (можно приобрести в Интернет-магазине или сервисной службе Miele). В целях обеспечения безопасности замена кабеля должна проводиться только квалифицированным специалистом или сервисной службой Miele.
- ▶ Многоместные розетки или удлинители не обеспечивают необходимую безопасность (опасность возгорания). Не подключайте винный холодильник к электросети с помощью таких устройств.
- ▶ Попадание влаги на детали, находящиеся под напряжением, или на сетевой кабель может привести к короткому замыканию. Поэтому не разрешается эксплуатация прибора в местах, не защищённых от влаги или брызг воды (например, в гараже, домашней прачечной).
- ▶ Не разрешается эксплуатация этого винного холодильника на нестационарных объектах (напр., судах).
- ▶ Повреждения винного холодильника могут быть опасны для Вас. Проверьте, нет ли на нем видимых повреждений. Никогда не пользуйтесь поврежденным винным холодильником.
- ▶ Этот винный холодильник не предназначен для использования в качестве встраиваемого прибора.
- ▶ При проведении монтажа, техобслуживания и ремонта винного холодильника он должен быть отключен от электросети. Винный холодильник считается отключенным от сети только в том случае, если:
 - выключены предохранители на распределительном щите, или
 - полностью вывернуты резьбовые предохранители на распределительном щите, или
 - отсоединен от электросети сетевой кабель. Для отсоединения сетевого кабеля с вилкой от сети, беритесь за вилку, а не за кабель.
- ▶ Ненадлежащий монтаж и техническое обслуживание или неквалифицированный ремонт могут стать источником серьезной опасности для пользователя, за которую производитель не несёт ответственности.
Работы по монтажу, техническому обслуживанию или ремонту могут выполняться только квалифицированным специалистом или сервисной службой Miele.

Указания по безопасности и предупреждения

- ▶ Право на гарантийное обслуживание теряется, если винный холодильник был отремонтирован неквалифицированным специалистом или не сервисной службой Miele.
- ▶ Для замены неисправных компонентов мы рекомендуем использовать оригинальные запчасти. При надлежащей установке оригинальных запчастей Miele гарантирует соответствие требованиям к безопасности в полном объёме и сохранение прав на гарантийное обслуживание.
- ▶ В связи с особыми требованиями (например, в отношении температуры, влажности, стойкости к химическим реагентам, стойкости к истиранию и вибрации) данный винный холодильник оснащён специальной лампой. Эта лампа должна использоваться только по предусмотренному назначению. Лампа не предназначена для освещения помещений. Замена может осуществляться только квалифицированным специалистом или сервисной службой Miele. В этом винном холодильнике используются осветительные элементы класса энергоэффективности не ниже G.

Надлежащий монтаж

- ▶ При изменении навески дверцы (если требуется) действуйте согласно инструкции по монтажу.
- ▶ При транспортировке, изменении навески дверцы и установке винного холодильника всегда надевайте защитные перчатки.
- ▶ Винный холодильник тяжёлый и при открытой дверце/дверцах может опрокинуться вперёд:
 - Транспортировать или передвигать винный холодильник должны как минимум 2 человека.
 - Изменять навеску дверцы винного холодильника должны как минимум 2 человека.
 - Устанавливайте винный холодильник силами как минимум 2 человек.
 - Ни в коем случае не оставляйте винный холодильник во время установки без присмотра.

Указания по безопасности и предупреждения

Правильная эксплуатация

▶ Винный холодильник произведён с учётом определённого климатического класса (диапазона температуры окружающей среды), границы которого должны соблюдаться. Климатический класс указан на типовой табличке внутри винного холодильника. Более низкая температура окружающего воздуха приводит к увеличению времени простоя компрессора, вследствие чего винный холодильник при определённых обстоятельствах не может поддерживать необходимую температуру.

▶ Вентиляционные отверстия не должны быть закрыты или загорожены. В противном случае не будет обеспечиваться необходимая вентиляция. Это приведёт к увеличению расхода электроэнергии и может привести к повреждению компонентов.

▶ Опасность повреждения продуктами с содержанием жира или масла. Если вы храните в винном холодильнике продукты с содержанием жира или масла, проследите, чтобы в случае возможного вытекания жир или масло не попали на пластиковые детали винного холодильника. Иначе в пластике могут образоваться трещины, что приведёт к его разрушению.

▶ Опасность возгорания и взрыва вследствие воспламенения горючих газовых смесей! Не храните в винном холодильнике взрывоопасные вещества и продукты, содержащие горючие рабочие газы (например, аэрозоли). Возможно воспламенение горючих газовых смесей под воздействием электрических компонентов. На подобных аэрозолях это указано в указаниях по безопасности либо они промаркированы символом пламени. Выделяющиеся газы могут воспламениться от электрических компонентов.

▶ Опасность взрыва. Запрещается работа в винном холодильнике каких-либо электроприборов. Возможно образование искр.

Принадлежности и запчасти

▶ Мы рекомендуем использовать оригинальные принадлежности Miele. При установке или встраивании других деталей может быть утрачено право на гарантийное обслуживание и/или аннулирована ответственность изготовителя за безопасность изделия.

Чистка и уход

- ▶ Запрещается обрабатывать дверной уплотнитель с помощью масел и жиров.
В противном случае уплотнитель станет со временем пористым и не пригодным к эксплуатации.
- ▶ Пар из пароструйного очистителя может попасть на детали, находящиеся под напряжением, и вызвать короткое замыкание.
Никогда не используйте для очистки и оттаивания винного холодильника пароструйный очиститель.
- ▶ Предупреждение. Не используйте для ускорения процесса размораживания механические или иные средства, не рекомендованные производителем.
- ▶ Острыми и остроконечными предметами можно повредить хладогенераторы, и винный холодильник станет непригоден к эксплуатации. Поэтому никогда не используйте такие предметы для того, чтобы
 - удалять иней со стенок,
 - например, удалять остатки этикеток.

Транспортировка

- ▶ Транспортируйте винный холодильник всегда в вертикальном положении в транспортной упаковке, чтобы защитить его от повреждений.
- ▶ Опасность травм и повреждений. При транспортировке винного холодильника воспользуйтесь помощью ещё одного человека, так как прибор тяжёлый.

Утилизация прибора

- ▶ Во время игры дети могут запереть себя в винном холодильнике и задохнуться.
 - Снимите дверцу прибора.
 - Оставьте деревянные/металлические полки в винном холодильнике, чтобы дети не смогли залезть внутрь.
 - Для винных холодильников с блокировкой дверцы: не позволяйте детям во время игры запереться изнутри и тем самым подвергнуть свою жизнь опасности.
- ▶ Опасность поражения электрическим током!

Указания по безопасности и предупреждения

- Отрежьте вилку от сетевого кабеля.
- Отрежьте сетевой кабель от старого прибора.

Утилизируйте вилку и сетевой кабель отдельно от старого прибора.

► Во время и после утилизации убедитесь, что винный холодильник не находится рядом с бензином или другими легковоспламеняющимися газами и жидкостями.

► Опасность возгорания из-за вытекания масла или хладагента! Содержащиеся в этом приборе хладагент и масло являются горючими. Вытекающий хладагент или масло могут воспламениться при достаточно высокой концентрации и вступлении в контакт с внешним источником тепла.

При утилизации прибора следите за тем, чтобы контур охлаждения не был повреждён. Это позволит избежать неконтролируемой утечки хладагента (информация на типовой табличке) и масла.

- Выброс хладагента может привести к травме глаз! Не повреждайте детали контура охлаждения, например,
- прокалыванием каналов циркуляции хладагента в испарителе,
 - сгибанием трубок,
 - соскребанием покрытия с поверхностей.

Символ на компрессоре (зависит от модели)

Настоящее указание имеет значение только для утилизации. При обычном режиме опасность отсутствует.



- Масло из компрессора при проглатывании и проникновении в дыхательные пути может быть смертельно опасным.

Утилизация транспортной упаковки

Упаковка защищает прибор от повреждений при транспортировке. Материалы упаковки безопасны для окружающей среды и легко утилизируются, поэтому они подлежат переработке.

Возвращение упаковки для ее вторичной переработки приводит к экономии сырья и уменьшению количества отходов. Просим Вас по возможности сдать упаковку в пункт приема вторсырья.

Утилизация прибора

Электрические и электронные приборы содержат множество ценных материалов. В их состав также входят особые вещества, различные компоненты и детали, необходимые для функционирования и безопасности приборов. При попадании в бытовой мусор, а также при ненадлежащем обращении, они могут причинить вред здоровью людей и окружающей среде. В связи с этим никогда не выбрасывайте отслуживший прибор вместе с бытовым мусором.

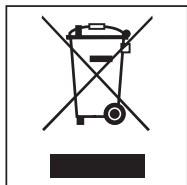

Рекомендуем вам сдать отслуживший прибор в организацию по приёму и утилизации электрических и электронных приборов в вашем населенном пункте. Если в утилизируемом приборе сохранены какие-либо пер-

сональные данные, то их удаление должно выполняться под вашу личную ответственность.

Проследите за тем, чтобы до отправления прибора на утилизацию его трубки не были повреждены. Таким образом будет предотвращено попадание в окружающую среду хладагента, находящегося в контуре охладителя, а также масла из компрессора.

До момента отправления на утилизацию отслуживший прибор следует хранить в недоступном для детей месте. Информация об этом приведена в данной инструкции по эксплуатации и монтажу, в главе «Указания по безопасности и предупреждения».

Экологичность и защита окружающей среды

Это позволит вам экономить энергию.

- Место установки** При повышенной температуре окружающего воздуха винный холодильник чаще охлаждается, расходуя при этом больше энергии. Поэтому:
- Устанавливайте винный холодильник в помещении с хорошей вентиляцией.
 - Не ставьте винный холодильник рядом с источником тепла (нагревательным элементом, кухонной плитой).
 - Защищайте винный холодильник от прямых солнечных лучей.
 - Обеспечьте идеальную температуру помещения – около 20 °С.
 - Следите за чистотой вентиляционных отверстий и регулярно удаляйте с них пыль.
- Установка температуры** Чем ниже установленная температура, тем выше расход электроэнергии. Рекомендуются следующие установки:
- от +12 до +14 °С.
- Эксплуатация** Поступающее внутрь прибора тепло и нарушение циркуляции воздуха увеличивают расход электроэнергии. Поэтому:
- Всегда открывайте дверцу прибора на непродолжительное время. Хорошая сортировка винных бутылок помогает вам сориентироваться.
 - Закрывайте дверцу прибора полностью.
 - При расстановке деревянных полок придерживайтесь того расположения, которое было при поставке прибора.
 - Не переполняйте деревянные полки, чтобы не препятствовать циркуляции воздуха.
 - Держите вентиляционные отверстия в винном холодильнике свободными.
 - Соблюдайте расстояние 25 мм между задней стенкой прибора и стеной.

Описание прибора

Устройство прибора

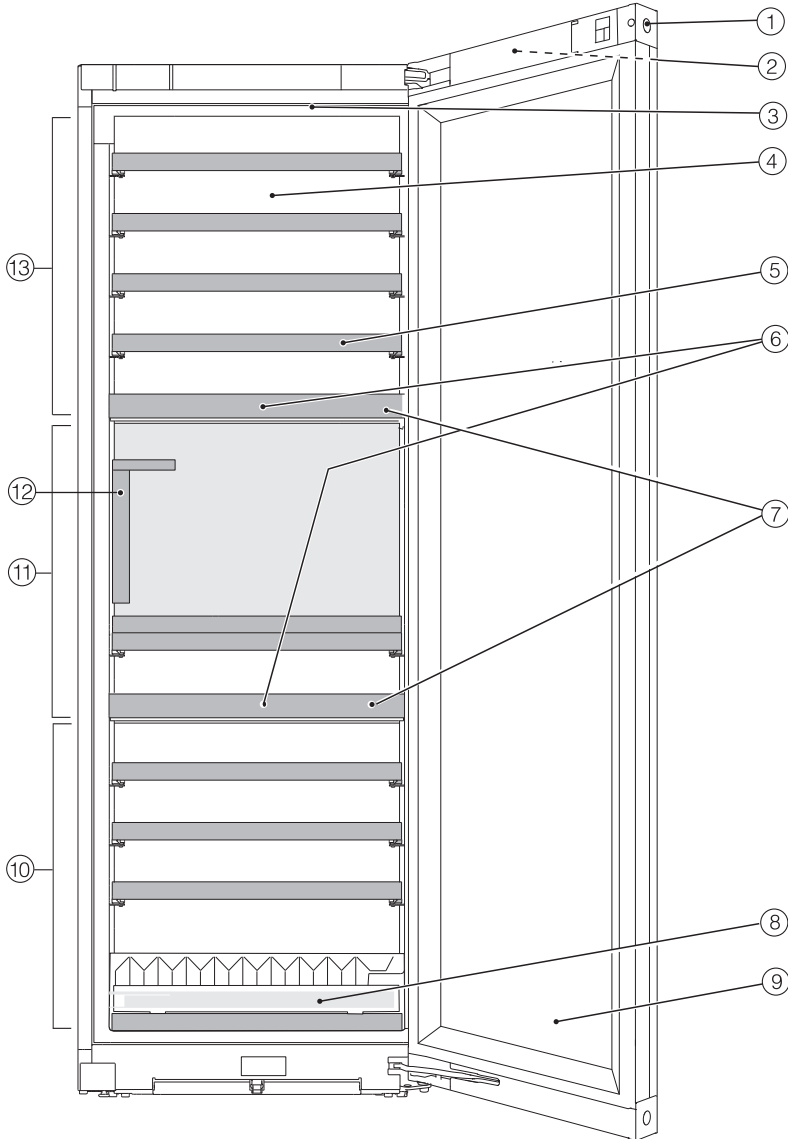



Общая информация

- ① Замок блокировки дверцы
- ② Дисплей на внешней стороне дверцы прибора
- ③ Внутренняя подсветка и эффективное освещение (во всех зонах хранения вина): благодаря использованию светодиодных ламп исключается нанесение вреда вину вследствие его нагревания или воздействия ультрафиолетового излучения.
- ④ Сухая задняя стенка для предотвращения образования конденсата
- ⑤ Деревянные полки с планками для надписей (FlexiFrames с технологией NoteBoard)
- ⑥ Угольные фильтры: фильтры Active AirClean расположены за маркировочными планками NoteBoard.
- ⑦ Изоляционная пластина между зонами хранения вина: разные типы вина могут храниться при разных температурах одновременно.
- ⑧ Приспособление для штабелирования для оптимального хранения бутылок
- ⑨ Стеклопанель дверцы: безопасное стекло, устойчивое к ультрафиолетовому излучению, защитит ваше вино от вредных УФ-лучей.
- ⑩ Нижняя зона хранения вина с регулировкой влажности (ActiveHumidity) для длительного хранения
- ⑪ Средняя зона хранения вина
- ⑫ Набор сомелье SommelierSet включает:
держатель для бокалов,
съёмный поддон,
презентер для бутылок,
коробку для принадлежностей и бутылок (с крышкой и лотком для мелового маркера)
- ⑬ Верхняя зона хранения вина

Дисплей

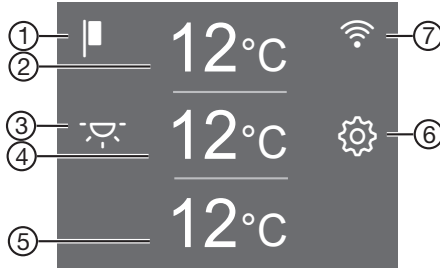
Дисплей можно поцарапать острыми предметами, например карандашом. Касайтесь дисплея только кончиками пальцев. Если пальцы холодные, то дисплей может не реагировать на касания.





- ① Индикатор демонстрационного режима (появляется только при включённой функции демонстрационного режима)
- ② Индикатор температуры для верхней зоны хранения вина и сенсорная кнопка для настройки температуры
- ③ Сенсорная кнопка эффектного освещения  для включения и выключения внутренней подсветки при закрытой дверце прибора
- ④ Индикатор температуры для средней зоны хранения вина и сенсорная кнопка для настройки температуры
- ⑤ Индикатор температуры для нижней зоны хранения вина и сенсорная кнопка для настройки температуры и влажности воздуха (ActiveHumidity)
- ⑥ Сенсорная кнопка режима установок  для выбора различных функций в режиме установок
- ⑦ Отображение состояния соединения (отображается только в том случае, если подключение к сети было настроено)

Общая информация

Режим установок

Эффектное освещение

Если вы хотите показывать бутылки с вином даже при закрытой дверце прибора, вы можете настроить внутреннюю подсветку таким образом, чтобы она оставалась включённой даже при закрытой дверце прибора.

Эффектное освещение включается и выключается с помощью сенсорной кнопки  на дисплее. При включении эффектного освещения сенсорная кнопка  загорается оранжевым светом.

Эффектное освещение можно настроить или отключить отдельно для каждой зоны хранения вина (см. главу «Пользовательские настройки»).

Функция блокировки /

Включение функции блокировки защищает от непроизвольного выключения винного холодильника и несанкционированного изменения установок посторонними лицами, например детьми.

Если вы хотите настроить температуру только на короткое время, можно временно отключить функцию блокировки (см. главу «Пользовательские настройки»).

Выключите винный холодильник (все зоны хранения вина вместе)

См. раздел «Выключение винного холодильника» в главе «Ввод в эксплуатацию».

Режим «Шаббат»

Для поддержки религиозных обычаев в винном холодильнике предусмотрен режим «Шаббат» (см. главу «Пользовательские настройки»).

При включённом режиме «Шаббат» временно деактивируются:

- внутренняя подсветка при открытой дверце прибора
- эффектное освещение при закрытой дверце прибора
- дисплей
- все звуковые и оптические сигналы
- активное соединение WiFi
- Напоминания (например, индикатор фильтра Active AirClean): установленный временной интервал приостанавливается

Все другие функции, включённые до этого, остаются активированными.

Если включён режим «Шаббат», вы не можете изменять настройки вашего винного холодильника.

Информация о режиме «Шаббат»

Здесь вы можете просмотреть версию режима «Шаббат».

Время до включения сигнала об открытой дверце

Здесь вы можете настроить время до сигнала об открытой дверце после того, как дверца прибора была открыта.

Подключение к сети

Здесь вы можете настроить подключение к новой сети, деактивировать или активировать WiFi или сбросить конфигурацию сети (см. главу «Пользовательские настройки»).

Звуковое подтверждение нажатия кнопки /

Здесь можно включить или выключить звуковое подтверждение нажатия кнопки (см. главу «Пользовательские настройки»).

Предупреждающие и звуковые сигналы /

Здесь вы можете изменить уровень громкости звуковых и предупреждающих сигналов (например, сигнала об открытой дверце или сообщения об ошибке). Или вы можете полностью отключить предупреждающие и звуковые сигналы, если вас что-то беспокоит (см. главу «Пользовательские настройки»).

Яркость дисплея

Здесь вы можете настроить яркость дисплея в соответствии с условиями освещения в вашем окружении (см. главу «Пользовательские настройки»).

Единица измерения температуры °C/°F

Здесь вы можете настроить желаемую единицу измерения температуры (° Цельсия или ° Фаренгейта) (см. главу «Пользовательские настройки»).

Демонстрационный режим

Здесь вы можете отключить демонстрационный режим, если он включён на заводе (на дисплее отображается ) (см. главу «Пользовательские настройки»).

Деморежим позволяет авторизованному дилеру демонстрировать винный холодильник без включённого охлаждения. Для личного пользования эта настройка вам не потребуется.

Заводские установки

Здесь вы можете вернуть настройки, сделанные при поставке винного холодильника (см. главу «Пользовательские настройки»).

Совет: Сбросьте настройки винного холодильника до заводского состояния в случае утилизации, продажи или ввода в эксплуатацию подержанного прибора. При этом также сбрасывается конфигурация сети и ваши личные данные удаляются из винного холодильника. Кроме того, предыдущий владелец больше не сможет получить доступ к винному холодильнику.

Информация о винном холодильнике

Здесь вы можете узнать номер модели и фабричный номер вашего винного холодильника.

Подготовьте следующие данные прибора:

- для интеграции винного холодильника в сеть WiFi (см. главу «Пользовательские настройки», раздел «Первичная настройка системы Miele@home»);
- для сообщения о неисправности в сервисную службу Miele (см. главу «Сервисная служба Miele»);
- для запроса информации из базы данных EPREL (см. главу «Сервисная служба Miele»).

Общая информация

Индикатор фильтра Active AirClean



Фильтры Active AirClean обеспечивают очистку воздуха от пыли и запахов.

Индикатор фильтра Active AirClean  на дисплее примерно через каждые 12 месяцев напоминает о необходимости замены фильтров Active AirClean (см. главу «Очистка и уход», раздел «Замена фильтра Active AirClean (угольный фильтр)»).

Здесь вы можете активировать индикатор фильтра Active AirClean  (см. главу «Пользовательские настройки»).

Подключение к сети

Ваш винный холодильник оснащён встроенным модулем WiFi. Модуль WiFi позволяет подключаться к домашней сети и использовать приложение Miele на мобильном устройстве.

После того как ваш винный холодильник один раз подключится к WiFi, соединение будет автоматически устанавливаться при каждом включении.

Необходимо обеспечить наличие на месте установки винного холодильника сигнала сети WiFi достаточной мощности.

При подключении винного холодильника к сети WiFi повышается расход электроэнергии, даже если прибор выключен.

Функции Smart Extra в приложении Miele*

Сетевое подключение к приложению Miele предоставляет доступ к расширенным функциям Smart Extra, в том числе:

- запрос информации о статусе
- дополнительные полезные функции
- поддержание винного холодильника в актуальном состоянии благодаря обновлениям ПО от Miele

Более подробную информацию о функциях Smart Extra можно найти на сайте Miele, в приложениях Apple App Store® или Google Play Store™.

* Дополнительное цифровое предложение от Miele & Cie. KG. Объём функций может варьироваться в зависимости от модели и страны. Для использования необходимо ваше согласие с Общими положениями и условиями, а также Политикой конфиденциальности в отношении цифровых продуктов и услуг Miele в приложении Miele. Компания Miele оставляет за собой право в любое время изменять или прекращать действие цифровых услуг.

Безопасность

Сигнал об изменении температуры

Винный холодильник оснащён температурным сигнализатором, чтобы температура не могла незаметно повыситься или понизиться и тем самым навредить вину.

Если температура достигает слишком высокого или низкого значения, соответствующий индикатор температуры  загорается красным цветом. При этом раздаётся звуковой сигнал — до тех пор, пока причина не будет устранена или вы самостоятельно не отключите сигнал.

Какое значение температуры считается слишком высоким или слишком низким, зависит от установленной температуры.

Общая информация

Звуковой и визуальный сигналы подаются в следующих случаях:



- При сортировке и извлечении винных бутылок, если при этом в прибор попадает слишком много тёплого воздуха из помещения.
- Вы храните большое количество винных бутылок.
- Произошло отключение подачи электроэнергии.
- Винный холодильник неисправен.

Преждевременное отключение сигнала об изменении температуры

Прежде чем отключить сигнал об изменении температуры, следует найти и устранить причину, вызвавшую сигнал.

Если вам мешает предупреждающий звуковой сигнал, его можно отключить.



■ Коснитесь  .

  гаснет, и звуковой сигнал прекращается.



Индикатор температуры в соответствующей зоне хранения вина мигает в течение примерно 1 минуты, показывая самую высокую температуру, которая была в этой зоне до настоящего момента. Затем индикатор перейдёт к отображению фактической температуры в зоне хранения вина.



Сигнал об открытой дверце

Винный холодильник оснащён функцией сигнала об открытой дверце для предотвращения потерь электроэнергии при открытой дверце прибора и защиты хранящихся в нём бутылок вина от перепадов температуры.



Если дверца прибора остаётся открытой в течение длительного времени, на дисплее   загорается жёлтый свет. Одновременно раздаётся звуковой сигнал и внутренняя подсветка мигает.



Время до срабатывания сигнала об открытой дверце можно изменить (см. главу «Пользовательские настройки», раздел «Изменение времени до срабатывания сигнала об открытой дверце »).

Звуковой сигнал об открытой дверце также можно отключить (см. главу «Пользовательские настройки», раздел «Изменение громкости предупреждающих и звуковых сигналов / »).

Как только дверца прибора закроется, предупреждающий сигнал перестанет звучать и символ   на дисплее погаснет.

Преждевременное отключение сигнала об открытой дверце

■ Нажмите на символ  .

Звуковой сигнал выключается, символ   гаснет, внутренняя подсветка начинает гореть непрерывно.

Если дверца прибора не закрыта, сигнал об открытой дверце повторяется прим. через 1 минуту.

Управление блокировкой дверцы

С помощью механической блокировки дверцы вы сможете защитить свои винные запасы от несанкционированного доступа.

Запирание и отпирание винного холодильника

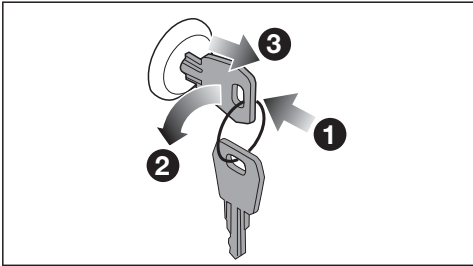

- Вставьте ключ в замок блокировки дверцы **1** прибора.
- Для запирания: задвиньте замок блокировки дверцы и поверните ключ на 90° против часовой стрелки **2**.
- Извлеките ключ **3** и храните его в надёжном месте.
- Для отпирания: вставьте ключ в замок блокировки дверцы, задвиньте его и поверните ключ на 90° по часовой стрелке.

Оформление внутреннего пространства

Снятие и повторная установка деревянных полок

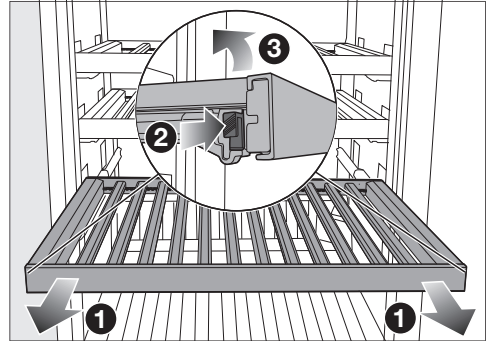

- Вытяните деревянную полку до упора вперёд **1**.
- Нажмите на фиксаторы с обеих сторон деревянной полки **2** и поднимите её вверх **3**.
- Для повторной установки деревянной полки на место сначала положите её сзади на выдвижные направляющие, чтобы она защёлкнулась.
- Прижмите переднюю часть деревянной полки к выдвижным направляющим, чтобы фиксаторы защёлкнулись.

⚠ Опасность получения травм вследствие падения винных бутылок.

Винные бутылки может заклинить на деревянных полках, где они лежат; таким образом, при извлечении полок они могут выпасть из винного холодильника/прибора.

Всегда вынимайте деревянные полки медленно и осторожно.

Общая информация

 Опасность травм и повреждений из-за разбитого стекла. Выступающие деревянные полки и бутылки с вином могут повредить стеклянную дверцу, если её закрыть в таком состоянии. Следите за тем, чтобы деревянные полки и винные бутылки не выступали из прибора!

Подгонка деревянной полки (FlexiFrame) под размер винной бутылки

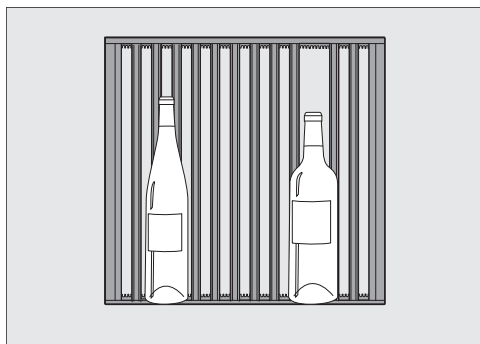

■ При необходимости вы можете удалять или перемещать отдельные деревянные шпалки на деревянной полке.

Это позволяет гибко адаптировать деревянную полку к размеру бутылок с винами.

Максимальная вместимость

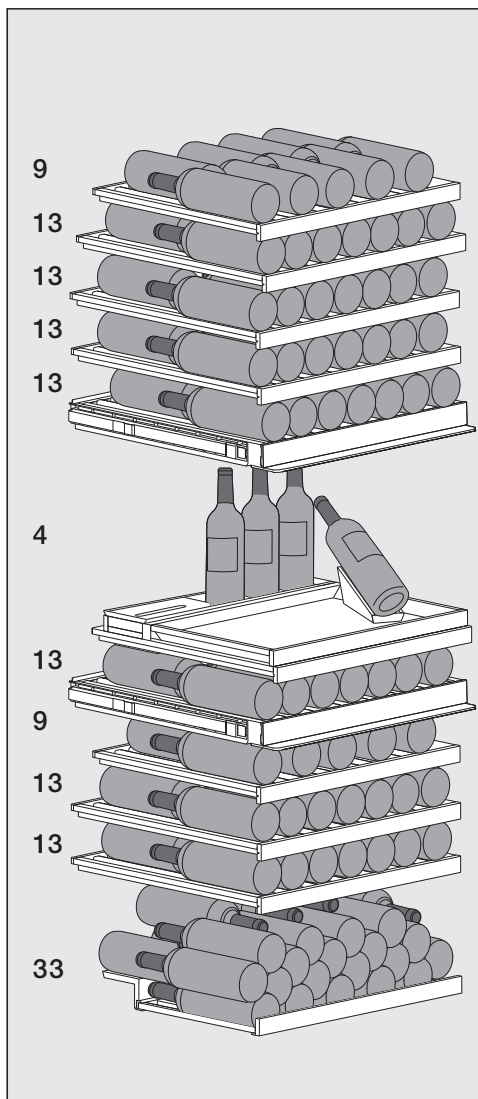

Всего в винном холодильнике можно хранить максимум 146 бутылок (0,75 л; форма – бутылка для бордо):

- 61 бутылка в верхней зоне хранения вина
- 17 бутылок в центральной зоне хранения вина (из них 3 шт. в коробке для бутылок, 1 шт. в презентере для бутылок)
- 68 бутылок в нижней зоне хранения вина (из них 33 бутылки уложены на приспособление для штабелирования на нижней деревянной полке).

Максимальная нагрузка на деревянные полки

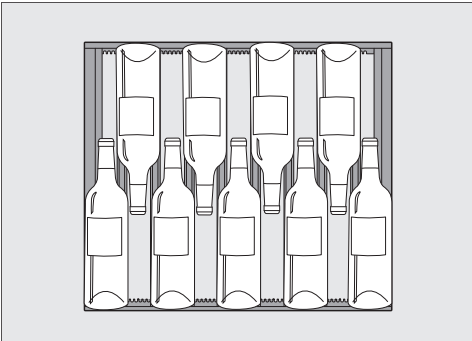

Размещение 9 бутылок на верхних деревянных полках в верхней и нижней зоне хранения вина

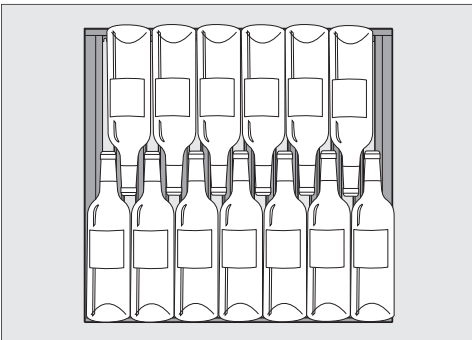

Размещение 13 бутылок на оставшихся деревянных полках

 Опасность повреждения вследствие перегруза.

Превышение рекомендуемой максимальной нагрузки может привести к повреждению деревянных полок.

Нагрузка на каждую деревянную полку не должна превышать 25 кг.

Не укладывайте бутылки друг на друга на деревянных полках.

Максимальная загрузка с помощью приспособления для штабелирования

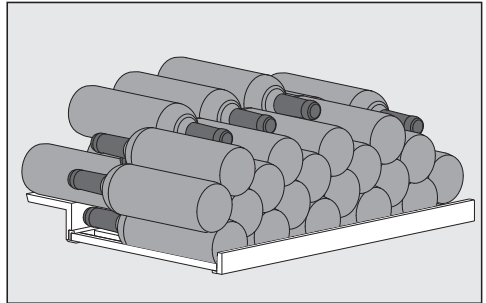

Расположение 33 винных бутылок на приспособлении для штабелирования

Общая информация

Надписи на маркировочной планке (NoteBoard)

Чтобы быть всегда в курсе хранящихся сортов вина, вы можете сделать надписи на магнитных планках, прикреплённых к деревянным полкам.

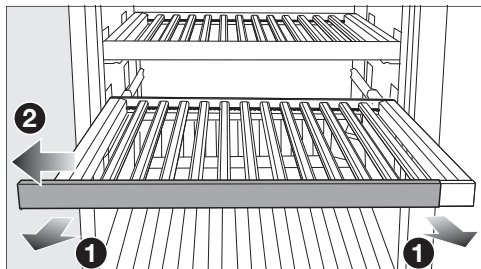

- Вытяните деревянную полку немного вперёд ①.
- Извлеките NoteBoard из деревянной полки, потянув в сторону ②.
- Ненужные надписи можно стереть с планки влажной салфеткой.

! Опасность повреждения из-за ненадлежащего чистящего средства.

Моющие средства для очистки маркировочных планок (NoteBoard) могут повредить их покрытие.

Очищайте NoteBoard только чистой водой.

- Сделайте надпись на планке NoteBoard меловым маркером из комплекта поставки.
В качестве альтернативы для нане-

сения надписей мы рекомендуем следующие изделия:

- меловые маркеры на водной основе, например меловой маркер edding 4095
- обычные мелки для настенных досок

! Опасность повреждения при нанесении надписей неподходящими изделиями.

Никогда не пишите на поверхности NoteBoard шариковой ручкой, цветными и простыми карандашами, ручкой-корректором, восковыми и пастельными мелками, фломастерами (например, водостойким маркером, маркером для текста, маркером для пленки и т. п.). Они плохо стираются с поверхности NoteBoard или не стираются вообще.

Для нанесения надписей используйте только рекомендованные изделия, т. к. они легко удаляются с NoteBoard.

- Вставьте NoteBoard в деревянную полку сбоку.

Принадлежности, входящие в комплект

Ключ для запираания дверцы прибора

Фильтр Active AirClean

Фильтры Active AirClean между зонами хранения вина обеспечивают оптимальный воздухообмен и, следовательно, высокое качество воздуха.

Меловой маркер

Используйте меловой маркер, входящий в комплект поставки, для нанесения маркировки на планки NoteBoard на деревянных полках. Надпись на планке NoteBoard позволяет получить хороший обзор сортов хранящегося вина.

Дополнительно приобретаемые принадлежности

В Интернет-магазине Miele, в сервисной службе Miele или у авторизованного дилера Miele вы можете приобрести продукцию, предназначенную специально для вашего винного холодильника, например, средства по уходу за приборами и принадлежности.

Доступ к Интернет-магазину Miele можно получить с помощью следующего QR-кода:



Ввод в эксплуатацию

Перед первым использованием



- Удалите все упаковочные материалы и защитные плёнки.
- Очистите внутренние части холодильника и принадлежности (см. главу «Очистка и уход»).

Подключение винного холодильника

- Подключите винный холодильник к электросети, как описано в главе «Установка», раздел «Подключение к источнику электропитания».

На дисплее сначала появится Miele, а затем .





Активация угольного фильтра (фильтр Active AirClean)

- Активируйте индикатор фильтра Active AirClean  (см. главу «Пользовательские настройки», раздел «Активация дисплея фильтра Active AirClean »).

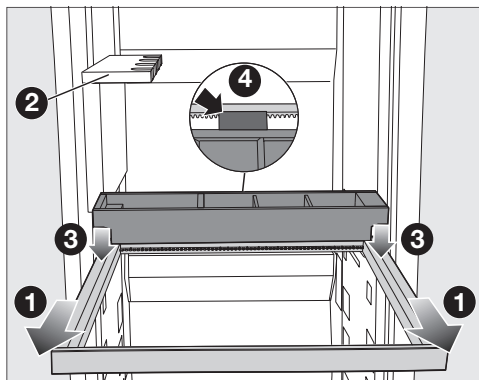

Использование набора сомелье SommelierSet

Разместите части набора сомелье SommelierSet в винном холодильнике в следующем порядке. Держатель для бокалов  уже установлен в винный холодильник на заводе.

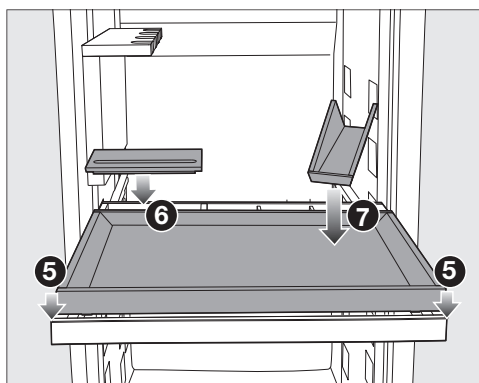

- Полностью вытащите деревянную раму  из-под держателя для бокалов .
- Поместите коробку для бутылок на деревянную раму  сверху так, чтобы проставка на коробке для бутылок упиралась в заднюю часть деревянной рамы .



- Поместите поддон  на деревянную раму сверху.
- Установите крышку на коробку с принадлежностями .
- Поместите презентер для бутылок на поддон .

Размещение деревянных шпажек на деревянных полках

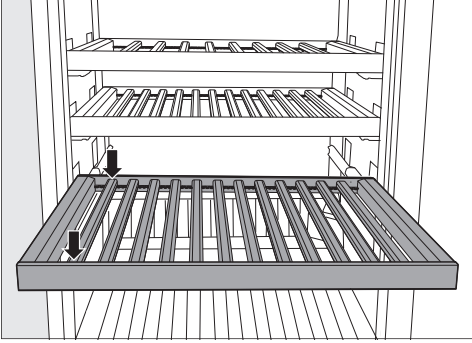

- Расположите деревянные шпажки через равные промежутки на деревянной полке и зафиксируйте их в нужном положении.

Благодаря этому на деревянной полке найдётся место для бутылки максимальной ёмкости (0,75 л; форма – бутылка для бордо).

Установка приспособления для штабелирования

Использование приспособления для штабелирования позволяет достичь максимальной вместимости в нижней зоне хранения вина.

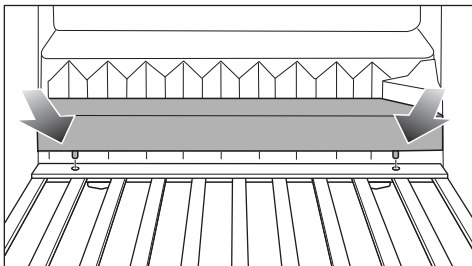

- Поставьте приспособление для штабелирования за нижней деревянной полкой.
- Для этого защёлкните ножки приспособления для штабелирования в держателях слева и справа.

Включение винного холодильника



- На дисплее нажмите символ .

Если не касаться дисплея в течение некоторого времени, он переходит в режим энергосбережения и становится тёмным.

Винный холодильник начнёт охлаждаться, и при открытой дверце включится внутренняя подсветка.

В зависимости от температуры в помещении и настройки может пройти несколько часов до того, как будут достигнуты необходимые значения температуры в соответствующих зонах хранения вина и появится их постоянная индикация.

Выключение винного холодильника

- Нажмите .
- Проведите пальцем по экрану влево или вправо, пока посередине не появится символ .
- Нажмите .

Внутренняя подсветка погаснет, и охлаждение выключится.

На дисплее появится .

Обратите внимание: винный холодильник не отключается от сети при выключении.

Ввод в эксплуатацию

При длительном отсутствии

Если при длительном отсутствии оставить винный холодильник выключенным, но не очищенным, то в закрытом состоянии существует риск образования плесени внутри него.

Обязательно проводите очистку винного холодильника и содержите его в чистоте.

Если в течение длительного срока вы не будете пользоваться винным холодильником, выполните следующие действия:

- Выключите винный холодильник.
- Извлеките вилку из розетки или отключите предохранитель на распределительном щитке.
- Чтобы обеспечить достаточную вентиляцию винного холодильника и предотвратить появление неприятных запахов, очистите его и оставьте открытым.

Требования к подключению к сети

Обратите внимание на следующие требования для подключения к сети:

1. На месте установки должна быть доступна домашняя сеть. Подготовьте пароль WiFi.
2. Приложение Miele доступно на мобильном устройстве.
3. У вас есть учётная запись пользователя приложения Miele.

Мобильное приложение Miele

Приложение Miele можно скачать бесплатно в Apple App Store® или Google Play Store™.

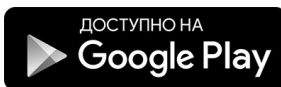

Подключение к новой сети

- Нажмите на символ ⚙️.
- Проводите пальцем по экрану влево или вправо, пока посередине не появится символ @.
- Нажмите на символ @.
- Коснитесь нужного способа соединения (мобильное приложение или WPS).

После успешного входа в систему на дисплее появится символ 📶.

Если не удалось установить соединение, на дисплее появится символ ⊗.

- В этом случае запустите процесс заново.
- Для выхода из меню настроек нажмите на символ ↶.

Выполнить Сканирование и подключение

- Отсканируйте QR-код.

Если вы установили приложение Miele@mobile и у вас есть учётная запись пользователя, будет выполнен переход непосредственно к подключению.

Если вы еще не установили приложение Miele@mobile, вы будете направлены в Apple App Store® или Google Play Store™.

- Установите приложение Miele@mobile и создайте учётную запись пользователя Miele.
- Отсканируйте QR-код повторно.

Дальнейшие шаги вам подскажет приложение Miele@mobile.



Настройка температуры в зонах хранения вина

Температуру в трёх зонах хранения вина можно настраивать независимо друг от друга.

Для длительного хранения вин рекомендуется температура от 12 до 14 °С.

- Коснитесь на индикаторе температуры той зоны хранения вина, температуру которой вы хотели бы установить.
- **Нижняя зона хранения вина:** нажмите на .
- Проведите пальцем по экрану влево или вправо, пока посередине не появится нужная температура.
- Для выбора нажмите на это значение температуры.
- Для выхода из меню настроек нажмите .

Индикатор температуры отображает фактическое значение температуры в зоне хранения вина в данный момент.

Температура в винном холодильнике повышается:

- чем чаще открывается и дольше остаётся открытой дверца прибора
 - чем больше бутылок вина хранится
 - чем теплее будут только что поставленные бутылки с вином
 - чем выше температура окружающего воздуха в винном холодильнике
- Винный холодильник произведён с учётом определённого климатического класса (диапазона температуры окружающей среды), границы которого должны соблюдаться.

Возможные значения настройки температуры

Температура во всех зонах хранения вина регулируется в пределах от 5 до 20 °С.

Индикатор температуры зон хранения вина

В нормальном режиме эксплуатации на дисплее отображается **средняя, фактическая температура**, преобладающая в соответствующей зоне хранения вина.

В зависимости от температуры в помещении и настройки может пройти несколько часов до того, как нужная температура будет достигнута, а её значение будет постоянно отображаться на дисплее.

Настройка влажности (ActiveHumidity) в нижней зоне хранения вина δ ...

Для оптимальной настройки влажности необходима температура окружающего воздуха от 19 до 28 °С.

- Коснитесь на дисплее индикатора температуры нижней зоны хранения вина.
- Проведите пальцем по экрану влево, чтобы посередине отображался δ ...
- Нажмите δ ...
- Проведите пальцем по экрану влево или вправо, пока посередине не отобразится нужная влажность (δ , $\delta\delta$, $\delta\delta\delta$).
- Для подтверждения нажмите на нужную настройку.
- Для выхода из меню настроек нажмите \leftarrow .

В зависимости от температуры окружающего воздуха и установленной влажности может пройти несколько дней, прежде чем фактическая влажность воздуха будет достигнута и отображена на дисплее.

Возможные значения настроек влажности воздуха

Вы можете регулировать влажность воздуха в 3 этапа и таким образом адаптировать её к вашим индивидуальным потребностям.

- δ : низкая влажность воздуха
- $\delta\delta$: средняя влажность воздуха
- $\delta\delta\delta$: высокая влажность воздуха

Имейте в виду, что расход электроэнергии немного увеличивается с повышением уровня влажности воздуха.

Если вы хотите использовать нижнюю зону хранения вина для длительного хранения бутылок с натуральными пробками, мы рекомендуем выбрать средний уровень влажности $\delta\delta$.

Запрос фактической влажности воздуха **i**

В зависимости от температуры окружающего воздуха и установленной влажности может пройти несколько дней, прежде чем фактическая влажность воздуха будет достигнута и отображена на дисплее.

- Коснитесь на дисплее индикатора температуры нижней зоны хранения вина.
- Проведите пальцем по экрану влево, чтобы посередине отображался δ ...
- Нажмите **i**.

На дисплее отображается **фактическая влажность воздуха**, преобладающая в нижней зоне хранения вина в настоящее время (значение усредняется прим. за 2 часа).

- Чтобы выйти из режима отображения, нажмите на \checkmark .

Управление

Набор для сомелье SommelierSet

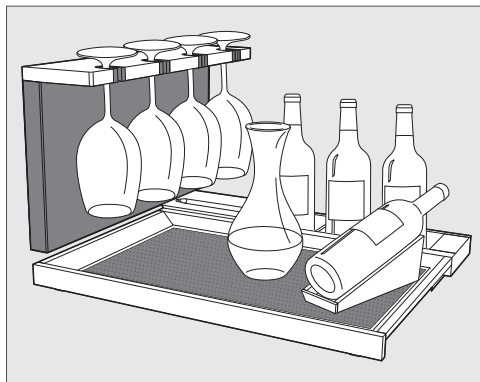

При помощи набора сомелье SommelierSet вы можете подготовить ваши вина к употреблению уже в винном холодильнике. Так, например, вы можете хранить в винном холодильнике бокалы и принадлежности для вина, декантировать вино, а также хранить уже открытые бутылки с вином.

Съёмный поддон с силиконовым ковриком

Деревянные детали вашего винного холодильника не обработаны, они хрупки и не защищены от внешних воздействий.

Лучше всего удалять загрязнения с деревянных деталей сразу. Используйте силиконовый коврик для защиты поддона.

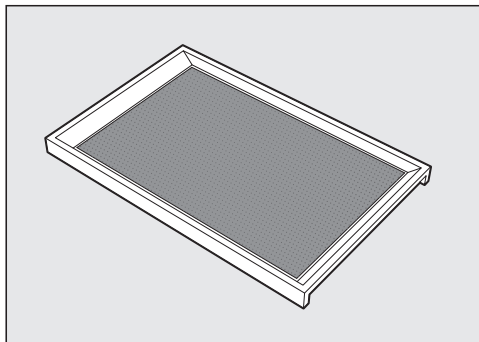

Съёмный поддон позволяет переносить декантированное вино прямо к гостям, если это необходимо.

Силиконовый коврик обеспечивает надёжную фиксацию бокалов на поддоне.

Кроме того, силиконовый коврик, который можно протирать, предотвращает появление некрасивых пятен на поддоне.

При установке поддона на место убедитесь, что поддон и силиконовый коврик чистые. Загрязнения (например, остатки пищи или напитков) могут способствовать росту плесени в винном холодильнике при высокой температуре и влажности воздуха.

Держатели для бокалов

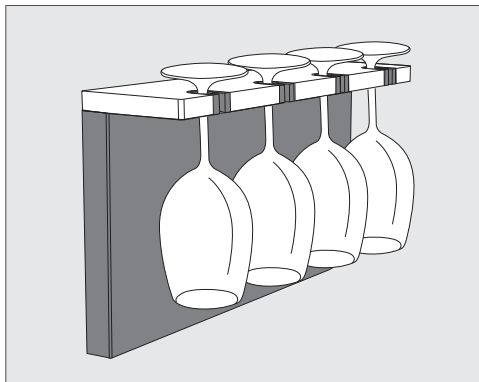

При необходимости вы можете хранить и предварительно охлаждать бокалы в держателе.

Отдельно выдвигающийся держатель для бокалов позволяет разместить 4 бокала.

Презентер для бутылок

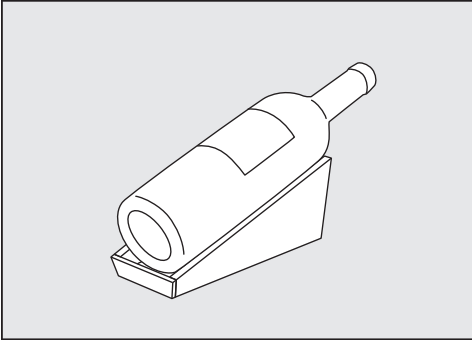

В презентере для бутылок можно стильно хранить и преподносить открытые бутылки вина.

Коробка для бутылок

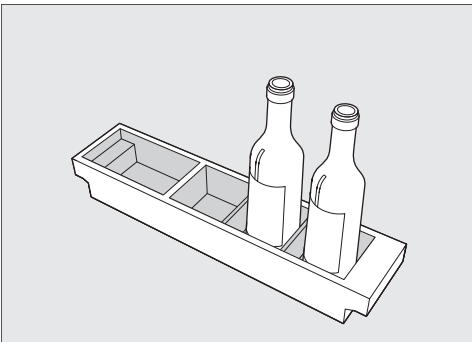

В коробке для бутылок можно хранить открытые бутылки вина.



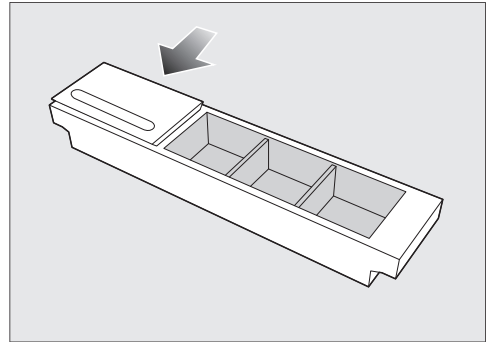













Коробка с принадлежностями



В коробке с принадлежностями можно хранить такие принадлежности, как штопор или капсульный нож.

При необходимости закройте коробку с принадлежностями крышкой и используйте встроенный лоток для мелового маркера.





Настройка

	Режим установок
	Настройте яркость эффектного освещения.
	Включение функции блокировки, деактивация на короткое время или полное выключение.
	Включение или выключение режима «Шаббат».
	Вызов версии режима «Шаббат».
	Изменение времени до включения сигнала об открытой двери.
	Подключение к сети
	APP / WPS Выполните подключение к новой сети.
	Активация или деактивация соединения WiFi.
	Сброс конфигурации сети.
	Включение или выключение звукового подтверждения нажатия кнопки.
	Изменение громкости или полное отключение предупреждающих и звуковых сигналов.
	Изменение яркости дисплея.
	Изменение единицы измерения температуры.
	Отключение демонстрационного режима (виден только при включении).
	Сброс до заводских настроек.
	Вызов информации по вашему прибору.
	Активация индикатора фильтра Active AirClean.



Пока вы находитесь в режиме настроек , сигнал об открытой дверце и другие предупреждающие сигналы автоматически подавляются.

Настройка яркости эффектного освещения



Эффектное освещение можно настроить на разные уровни яркости для каждой отдельной зоны хранения вина или полностью отключить.

- Нажмите .
- Проведите пальцем по экрану влево или вправо, пока посередине не появится символ .
- Нажмите .
- Проводите пальцем по экрану влево или вправо, пока посередине не отобразится нужная зона хранения вина.
- Нажмите на нужную зону хранения вина.
- Выберите нужный уровень яркости, проведя по сегментной шкале пальцем влево или вправо (уровень 1–7).
- Если вы хотите полностью отключить эффектное освещение, проведите пальцем по экрану влево, пока сегментная полоса полностью не погаснет.
- Подтвердите нужную настройку, коснувшись сегментной шкалы.
- Альтернативный вариант: подтвердите нужную настройку, нажав на .
- Для выхода из меню настроек нажмите .

Включение функции блокировки

- Нажмите .
- Проведите пальцем по экрану влево или вправо, пока посередине не появится символ .
- Нажмите .

При включённой функции блокировки символ  горит оранжевым светом.

- Для выхода из меню настроек нажмите .
- Откройте и закройте дверцу прибора. Только в этом случае функция блокировки  активирована.

Деактивация функции блокировки на короткое время



- Коснитесь на индикаторе температуры той зоны хранения вина, температуру которой вы хотели бы изменить.
- Коснитесь символа  и удерживайте нажатым ок. 6 секунд.

На индикаторе отобразится поле регулировки температуры.

- Выполните необходимые настройки.

При открывании и закрывании прибора функция блокировки  снова включается.

Полное отключение функции блокировки

- Нажмите на символ .
- Коснитесь символа  и удерживайте его примерно 6 секунд.
- Проводите пальцем по экрану влево или вправо, пока посередине не появится символ .

Настройка



- Нажмите на символ .

При выключенной функции блокировки символ  горит белым цветом.

- Для выхода из меню настроек нажмите на символ .

Включение режима «Шаббат»

Если включён режим «Шаббат» , выполнять какие-либо изменения настроек невозможно.

- Нажмите на символ .
- Проводите пальцем по экрану влево или вправо, пока посередине не появится символ .
- Нажмите на символ .

Символ  загорается оранжевым цветом.

- Для выхода из меню настроек нажмите на символ .

Активированный режим «Шаббат»  отображается на дисплее прим. 3 секунды.

Затем дисплей выключается.

Следите за тем, чтобы дверца прибора была плотно закрыта, так как оптический и звуковой предупреждающие сигналы отключены.

Отключение режима «Шаббат»

Функция режима «Шаббат»  автоматически выключается примерно через 80 часов.

Вы также можете заранее отключить функцию режима «Шаббат» .

- Коснитесь чёрного дисплея. Появится символ .

- Коснитесь символа .





Символ  загорается оранжевым цветом.

- Ещё раз коснитесь символа .



Если режим «Шаббат» выключен, символ  горит белым цветом.

- Для выхода из меню настроек нажмите .

Изменение времени до включения сигнала об открытой дверце

- Нажмите на символ .
- Проводите пальцем по экрану влево или вправо, пока посередине не появится символ .
- Нажмите на символ .
- Проведите пальцем по экрану влево или вправо, пока не появится нужное время – от 30 секунд до 3 минут: 30 секунд будет отображаться по центру.
- Для подтверждения нажмите на нужную настройку.
- Для выхода из меню настроек нажмите на символ .

Подключение к новой сети

- Нажмите на символ .
- Проводите пальцем по экрану влево или вправо, пока посередине не появится символ .
- Нажмите на символ .
- Коснитесь нужного способа соединения (мобильное приложение или WPS).

После успешного входа в систему на дисплее появится символ .

Если не удалось установить соединение, на дисплее появится символ .

- В этом случае запустите процесс заново.
- Для выхода из меню настроек нажмите на символ ↩.

Активация WiFi-соединения

- Нажмите на символ ⚙.
- Проводите пальцем по экрану влево или вправо, пока посередине не появится символ @.
- Нажмите на символ @.
- Чтобы активировать соединение WiFi, коснитесь 📶.

Появится символ 📶.

- Для выхода из меню настроек нажмите на символ ↩.

Когда соединение WiFi активно, на дисплее загорается 📶.

Деактивация WiFi-соединения

- Нажмите на символ ⚙.
- Проводите пальцем по экрану влево или вправо, пока посередине не появится символ @.
- Нажмите на символ @.
- Чтобы деактивировать соединение WiFi, коснитесь 📶.

Появится символ 📶.

- Для выхода из меню настроек нажмите на символ ↩.

Сброс конфигурации сети

- Нажмите ⚙.
- Проведите пальцем по экрану влево или вправо, пока посередине не появится символ @.
- Нажмите @.
- Проведите пальцем по экрану вправо, пока посередине не появится символ 🔄.

- Нажмите 🔄.
- Нажмите 📶.
- Для выхода из меню настроек нажмите ↩.

Все выполненные установки и введённые значения для функции Miele@home сбрасываются.

Соединение WiFi деактивируется, символ 📶 на дисплее гаснет.

Сбросьте конфигурацию сети, если вы утилизируете свой холодильник, продаёте его или вводите в эксплуатацию подержанный холодильник. Все личные данные пользователя из холодильника удаляются. Кроме того, предыдущий владелец больше не сможет получить доступ к холодильнику.

Включение звукового подтверждения нажатия кнопок 🔊 📶

- Нажмите на символ ⚙.
- Проводите пальцем по экрану влево или вправо, пока посередине не появится символ 🔊 📶.
- Нажмите на символ 🔊 📶.

При включении звукового подтверждения нажатия кнопок символ 🔊 📶 загорается оранжевым цветом.

- Для выхода из меню настроек нажмите на символ ↩.

Выключение звукового подтверждения нажатия кнопок 🔊 📶

- Нажмите на символ ⚙.
- Проводите пальцем по экрану влево или вправо, пока посередине не появится символ 🔊 📶.

Настройка



- Коснитесь символа .

При выключении звукового подтверждения нажатия кнопок символ  горит белым светом.

- Для выхода из меню настроек нажмите на символ .

Изменение уровня громкости звуковых и предупреждающих сигналов





- Нажмите на символ .
- Проводите пальцем по экрану влево или вправо, пока посередине не появится символ .
- Нажмите на символ .
- Выберите нужный уровень громкости, проведя пальцем по сегментной шкале влево или вправо (уровень 1–7).
- Если вы хотите полностью отключить предупреждающие и звуковые сигналы, проведите пальцем по экрану влево, пока сегментная шкала полностью не погаснет.
- Подтвердите нужную настройку, коснувшись сегментной шкалы.

При выключенных звуковых и предупреждающих сигналах символ  загорается белым цветом.

При включённых звуковых/предупреждающих сигналах символ  загорается оранжевым цветом.

- Для выхода из меню настроек нажмите на символ .









Изменение яркости дисплея

- Нажмите на символ .
- Проводите пальцем по экрану влево или вправо, пока посередине не появится символ .
- Нажмите на символ .





- Выберите нужный уровень яркости, проведя по сегментной шкале пальцем влево или вправо (уровень 1–7).

- Подтвердите нужную настройку, коснувшись сегментной шкалы.
- Для выхода из меню настроек нажмите на символ .

Изменение единицы измерения температуры °C/°F



- Нажмите на символ .
- Проведите пальцем по экрану влево или вправо, пока посередине не появится символ  или .
- Нажмите  или , чтобы изменить единицу измерения температуры. Появится  или .
- Для выхода из меню настроек нажмите на символ .

Выключение демонстрационного режима

- Нажмите .
- Нажмите .
- Проведите пальцем по экрану влево или вправо, пока посередине не появится символ .
- Нажмите .

После выключения деморежима  винный холодильник завершает работу и его необходимо включить заново.

Сброс до заводских установок

- Нажмите .
- Проведите пальцем по экрану влево или вправо, пока посередине не появится символ .

- Нажмите .

Появится .

- Нажмите .

Винный холодильник завершает работу, и его необходимо включить заново.

Активация индикатора фильтра Active AirClean

- Нажмите .

- Проведите пальцем по экрану влево или вправо, пока посередине не появится символ .

- Нажмите .

Если активирован индикатор фильтра Active AirClean, символ  горит оранжевым светом.

- Для выхода из меню настроек нажмите .

Очистка и уход

Не удаляйте типовую табличку внутри винного холодильника. Она понадобится вам в случае неисправности.

Следите за тем, чтобы вода не попадала в электронику или систему освещения.

 Опасность повреждения вследствие проникновения влаги.

Пар от парогенератора может повредить пластик и электрические компоненты.

Не используйте парогенератор для очистки винного холодильника.

 Опасность для здоровья из-за содержащихся загрязнений.

Загрязнения извне (например, остатки пищи или напитков) могут при повышенной температуре и влажности воздуха способствовать возникновению и росту грибка в винном холодильнике.

Помещайте в винный холодильник только чистые бутылки вина и чистые принадлежности.

Указания по моему средству

Используйте для очистки внутренних поверхностей винного холодильника только моющие средства и средства по уходу, не представляющие опасности для продуктов питания.

Чтобы избежать повреждений всех поверхностей, **не** используйте при очистке

- моющие средства, содержащие соду, аммиак, кислоту или хлориды
 - моющие средства для растворения накипи
 - абразивные чистящие средства (например, абразивный порошок, пасту и пемзу)
 - моющие средства, содержащие растворители
 - средства для очистки поверхностей из нержавеющей стали
 - моющие средства для посудомоечных машин
 - средства для очистки духовых шкафов
 - средства для очистки стеклокерамических панелей конфорок (исключение – для очистки стеклянной поверхности)
 - средства для очистки стекла (исключение – для очистителей стеклянных поверхностей с небольшим содержанием спирта, без добавок, таких как лимонная эссенция или т. п. средства)
 - жёсткие губки и щётки с абразивной поверхностью (например, для чистки кастрюль)
 - меламиновые очистители для удаления загрязнений
 - острые металлические скребки
- Рекомендуем использовать для очистки чистую губчатую салфетку и тёплую воду с небольшим количеством жидкого средства для мытья посуды вручную.

Подготовка винного холодильника к очистке

- Выключите винный холодильник.

На дисплее появится символ , и охлаждение отключится.

- Достаньте из винного холодильника бутылки с вином и положите их в прохладное место.
- При необходимости извлеките все съёмные детали для очистки (см. главу «Знакомство с прибором», раздел «Организация внутреннего пространства»).
- Извлеките принадлежности, которые можно вынуть для очистки.
- Перед очисткой деревянных полок снимите маркировочные планки (NoteBoard).

Очистка внутреннего пространства

Очищайте винный холодильник регулярно, но не реже одного раза в месяц.

При достаточно длительном воздействии загрязнений на поверхности существует вероятность, что их больше не получится устранить. Поверхности могут утратить свой изначальный цвет или свои свойства. Лучше всего удалять загрязнения сразу.

- Очищайте прибор внутри с помощью тёплой воды с добавлением жидкого средства для мытья посуды вручную.
- Мойте все детали вручную, а не в посудомоечной машине.

- Очищайте все детали из **дерева** слегка влажной салфеткой, они **не** должны быть мокрыми.

 Опасность повреждения из-за ненадлежащего чистящего средства.

Моющие средства для очистки маркировочных планок (NoteBoard) могут повредить их покрытие. Очищайте NoteBoard только чистой водой.

- После очистки промойте прибор чистой водой и вытрите насухо с помощью салфетки.
- Чтобы обеспечить достаточную вентиляцию винного холодильника и предотвратить появление запахов, оставляйте его открытым на короткое время.

Снятие и очистка силиконовых ковриков

 Опасность повреждения вследствие неправильной очистки.

Силиконовые коврики повреждаются, если их мыть в посудомоечной или стиральной машине. Очищайте силиконовые коврики только вручную.

- Снимите силиконовые коврики с поддона и достаньте из коробки для бутылок.
- Очистите силиконовые коврики тёплой водой и жидким средством для мытья посуды вручную.

Очистка и уход

- Затем вытрите силиконовые коврики салфеткой насухо.
- Не кладите силиконовые коврики обратно на поддон и в коробку для бутылок, пока они полностью не высохнут.

 Опасность повреждения из-за ненадлежащей сушки.

Силиконовые коврики повреждаются, если их сушить в духовом шкафу.

Никогда не сушите силиконовые коврики в духовом шкафу!

Замена фильтра Active AirClean (угольного фильтра)

Новый фильтр Active AirClean вы можете приобрести в сервисной службе Miele, у авторизованных дилеров или в интернет-магазине Miele.

Фильтры Active AirClean расположены за маркировочными планками NoteBoard (между зонами хранения вина).

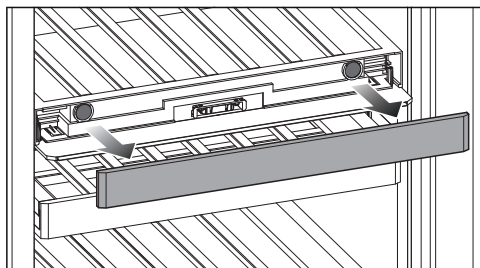

- Извлеките планку NoteBoard.

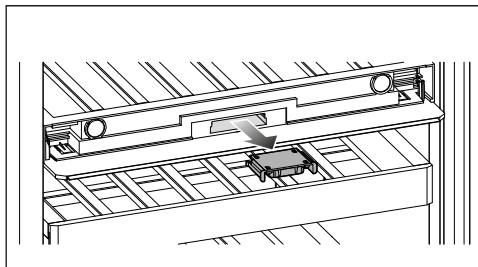

- Извлеките держатель фильтра.

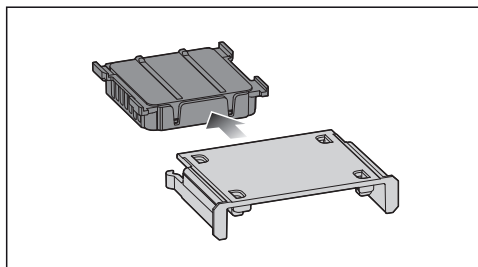

- Извлеките использованный фильтр Active AirClean.
- Утилизируйте использованный фильтр Active AirClean вместе с бытовым мусором.

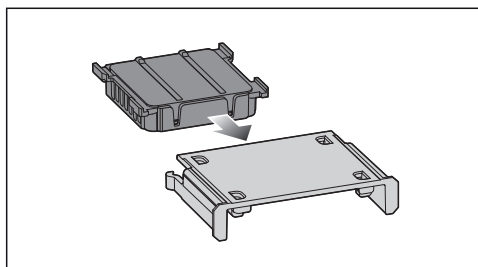

- Вставьте новый фильтр Active AirClean в держатель фильтра.

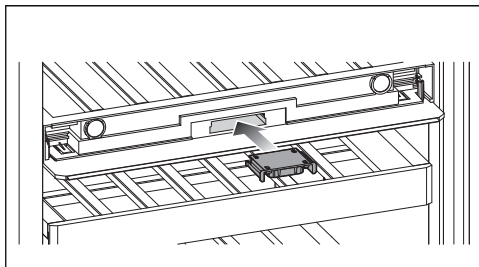

- Установите держатель фильтра с новым фильтром AirClean.

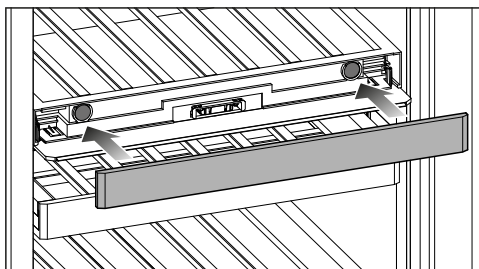

- Установите планку NoteBoard.

Подтверждение замены фильтра Active AirClean

- Коснитесь на дисплее символа .

Символ  гаснет и счётчик времени сбрасывается.

Чистка фронтальной поверхности и боковых стенок прибора

При достаточно длительном воздействии загрязнений на поверхности возможно, что их больше нельзя будет устранить. Поверхности могут изменить цвет или внешний вид в целом.

Рекомендуется устранять загрязнения фронта и боковых стенок прибора сразу.

Все поверхности подвержены образованию царапин и могут изменить цвет или внешний вид в целом, если их очищать неподходящими средствами.

Прочтите, пожалуйста, информацию в разделе «Указания по чистящему средству» в начале этой главы.

- Очистите поверхности прибора с помощью губки, мягкого моющего средства для мытья посуды вручную и тёплой воды. Для очистки вы можете использовать также чистую влажную салфетку из микрофибры без моющего средства.
- После чистки протрите прибор насухо с помощью мягкой салфетки.
- Очищайте дверцу прибора с помощью моющего средства для стёкол.

Чистка уплотнителя дверцы

 Опасность повреждения вследствие неправильной очистки.

При попадании масел или жиров на уплотнение дверцы оно может стать пористым.

Не обрабатывайте уплотнение дверцы маслами или смазками.

- Регулярно очищайте уплотнитель дверцы только чистой водой и тщательно вытирайте его после этого сухой салфеткой.

Очистка и уход

Очистка вентиляционных отверстий

- Регулярно очищайте вентиляционные отверстия метёлкой из перьев или пылесосом (используйте для этого, например, насадку для щадящей уборки к пылесосам Miele).

После очистки

- Установите все детали в винный холодильник.
- Включите винный холодильник.
- Поместите бутылки с вином в винный холодильник и закройте дверцу прибора.

Автоматическое оттаивание

Винный холодильник размораживается автоматически.

Большинство неисправностей вы можете устранить самостоятельно. Во многих случаях это позволит сэкономить время и денежные средства, так как не придётся вызывать специалиста сервисной службы Miele.

На сайте www.miele.com/service можно найти дополнительную информацию о том, как устранять неисправности самостоятельно.



До устранения неисправности по возможности не открывайте дверцу винного холодильника, чтобы минимизировать потерю холода.

Общие проблемы с винным холодильником





Проблема	Причина и устранение
Винный холодильник не охлаждает.	Винный холодильник не включён. ■ Включите винный холодильник.
	Сетевая вилка неправильно вставлена в розетку, или штекер прибора неправильно вставлен в гнездо прибора. ■ Вставьте сетевую вилку в розетку, штекер прибора вставьте в гнездо.
	Сработал предохранитель на распределительном щитке. Винный холодильник, электропроводка или другой прибор могут быть неисправны. ■ Вызовите квалифицированного инженера-электрика или обратитесь в сервисную службу Miele.
Компрессор включается всё чаще и на более длительное время, температура в винном холодильнике падает.	В винном холодильнике установлена слишком низкая температура. ■ Исправьте настройку температуры.
	Дверца прибора часто открывалась. Или на хранение было заложено большое количество вина. ■ Открывайте дверцу прибора только при необходимости и на минимальное время.
	Дверца прибора закрывается не полностью. Температура в винном холодильнике падает. ■ Проверьте установку дверцы прибора и при необходимости отрегулируйте её с помощью винтов в петлях дверцы.
	Дверца прибора неправильно закрыта.

Устранение проблем







Проблема	Причина и устранение
	<ul style="list-style-type: none">■ Всегда полностью закрывайте дверцу прибора. <p>Температура окружающего воздуха слишком высокая. Чем выше температура окружающего воздуха, тем дольше работает компрессор.</p> <ul style="list-style-type: none">■ Соблюдайте указания, приведённые в главе «Установка», раздел «Место установки». <p>Вентиляционные отверстия заставлены чем-либо или запылились.</p> <ul style="list-style-type: none">■ Не закрывайте ничем вентиляционные отверстия.■ Регулярно очищайте вентиляционные отверстия от пыли. <p>При встраиваемом приборе: винный холодильник неправильно встроен в нишу.</p> <ul style="list-style-type: none">■ Встройте винный холодильник в соответствии с прилагаемой инструкцией по монтажу.
Температура в винном холодильнике слишком низкая.	<p>В винном холодильнике установлена слишком низкая температура.</p> <ul style="list-style-type: none">■ Исправьте настройку температуры.
Температура в винном холодильнике слишком высокая.	<p>Это не является неисправностью. Установлена слишком высокая температура.</p> <ul style="list-style-type: none">■ Исправьте настройку температуры.■ Проверьте температуру ещё раз через 24 часа. <p>Температура окружающего воздуха опускалась ниже того уровня, на который рассчитан ваш винный холодильник. Компрессор включается реже, если температура окружающего воздуха слишком низкая. Температура в винном холодильнике повышается.</p> <ul style="list-style-type: none">■ Соблюдайте указания, приведённые в главе «Установка», раздел «Место установки».■ Повысьте температуру окружающего воздуха.















Проблема	Причина и устранение
<p>Нужная влажность воздуха в нижней зоне хранения вина не достигается.</p>	<p>На дисплее отображаются изменения фактической влажности воздуха в винном холодильнике с задержкой по времени.</p> <ul style="list-style-type: none"> ■ Позже проверьте влажность воздуха ещё раз.
	<p>Температура окружающего воздуха слишком высокая или слишком низкая.</p> <ul style="list-style-type: none"> ■ Обеспечьте температуру окружающего воздуха от 19 до 28 °С.
	<p>Настроена слишком высокая температура в нижней зоне хранения вина.</p> <ul style="list-style-type: none"> ■ Установите в нижней зоне хранения вина температуру макс. 10 °С.
	<p>Влажность окружающего воздуха слишком низкая.</p> <ul style="list-style-type: none"> ■ Если влажность окружающего воздуха очень низкая, возможно, не удастся добиться высокого уровня влажности в винном холодильнике.
	<p>Влажность воздуха в винном холодильнике зависит от частоты и продолжительности действия моторизованного устройства для открывания дверцы, температуры и влажности окружающего воздуха, загрузки и настроек прибора.</p>
<p>Деревянные шпажки на полках из дерева деформируются.</p>	<p>Характерной чертой древесины является изменение объёма в результате поглощения влаги или высыхания. Повышенная влажность воздуха в винном холодильнике является причиной «подвижности» деревянных деталей. Таким образом, при определённых обстоятельствах деревянные детали деформируются, при этом могут возникнуть трещины. Наличие сучков и древесных волокон является свойством древесины.</p>
<p>На этикетках винных бутылок образуется плесень.</p>	<p>В зависимости от вида клея, используемого для наклеивания этикеток, возможно незначительное образование плесени на этикетках.</p> <ul style="list-style-type: none"> ■ Удалите плесень без остатка. Вымойте винные бутылки и удалите, если имеются, остатки клея.
<p>На пробках винных бутылок образуется белый налёт.</p>	<p>Пробки подверглись окислению из-за контакта с воздухом.</p> <ul style="list-style-type: none"> ■ Вытрите налёт с помощью сухой салфетки. Налёт никак не влияет на качество вина.

Устранение проблем





Проблема	Причина и устранение
Не звучит предупреждающий сигнал, хотя дверца прибора открыта уже долгое время.	<p>Это не является неисправностью. Предупреждающий сигнал был выключен в режиме настроек. Для включения звукового сигнала:</p> <ul style="list-style-type: none">■ Нажмите на символ .■ Проводите пальцем по экрану влево или вправо, пока посередине не появится символ .■ Нажмите на символ .■ Выберите нужный уровень громкости, проведя пальцем по сегментной шкале вправо.■ Подтвердите нужную настройку, коснувшись сегментной шкалы. <p>При включённых звуковых/предупреждающих сигналах появляется символ  orange.</p>
Внутри винного холодильника образуется конденсат. Возможно, плохо закрывается дверца прибора.	<p>Уплотнение дверцы выскочило из паза.</p> <ul style="list-style-type: none">■ Проверьте, правильно ли уплотнение дверцы расположено в пазу.
	<p>Уплотнение дверцы повреждено.</p> <ul style="list-style-type: none">■ Проверьте, не повреждено ли уплотнение дверцы.
Уплотнитель дверцы повреждён или его надо заменить.	<p>Уплотнитель дверцы можно заменить без использования инструментов. Вставьте гребень уплотнителя в паз на двери.</p> <ul style="list-style-type: none">■ Замените уплотнитель дверцы. Его можно приобрести в специализированных магазинах или в сервисной службе.



Сообщения на дисплее

Сообщение	Причина и устранение
На дисплее горит  , винный холодильник не охлаждается, однако управление прибором и внутренняя подсветка работают.	<p>Включён демонстрационный режим.</p> <ul style="list-style-type: none">■ Нажмите .■ Нажмите .■ Проведите пальцем по экрану влево или вправо, пока посередине не появится символ .■ Нажмите . <p>После выключения деморежима  винный холодильник завершает работу и его необходимо включить заново.</p>





Сообщение	Причина и устранение
<p>На дисплее ничего не отображается. Он тёмный.</p>	<p>Включён режим «Шаббат» : внутренняя подсветка выключена, винный холодильник охлаждает.</p> <ul style="list-style-type: none"> ■ Коснитесь погасшего дисплея. <p>Появится .</p> <ul style="list-style-type: none"> ■ Нажмите . <p> горит оранжевым светом.</p> <ul style="list-style-type: none"> ■ Ещё раз коснитесь символа . <p>Если режим «Шаббат» выключен, символ  горит белым светом.</p> <hr/> <p>Дисплей неправильно подключён к винному холодильнику.</p> <ul style="list-style-type: none"> ■ Правильно ли выполнена замена ограничителя открывания дверцы? Ещё раз проверьте штекерное соединение между винным холодильником и дисплеем (см. прилагаемое руководство по монтажу). <hr/> <p>Включён Режим энергосбережения: если дисплей не трогать некоторое время, он переходит в режим энергосбережения и темнеет.</p>
<p>На дисплее загорается , винным холодильником невозможно управлять.</p>	<p>Функция блокировки активирована.</p> <ul style="list-style-type: none"> ■ Разблокируйте винный холодильник на некоторое время или полностью отключите блокировку (см. главу «Пользовательские настройки»).
<p>На дисплее загорается , и дополнительно раздаётся звуковой сигнал.</p>	<p>Индикатор фильтра ActiveAirClean  напоминает о необходимости замены фильтра ActiveAirClean.</p> <ul style="list-style-type: none"> ■ Замените фильтр ActiveAirClean (см. главу «Очистка и уход», раздел «Замена фильтра ActiveAirClean (угольного фильтра)»). Подтвердите замену фильтра ActiveAirClean, коснувшись дисплея . <p>Символ  на дисплее погаснет.</p>
<p>На дисплее жёлтым загорается , дополнительно раздаётся звуковой сигнал и мигает внутренняя подсветка.</p>	<p>Активирован сигнал об открытой дверце.</p> <ul style="list-style-type: none"> ■ Нажмите . <p>Звуковой сигнал выключится, символ  погаснет, и внутренняя подсветка снова начнёт гореть непрерывно.</p>

Устранение проблем

Сообщение	Причина и устранение
<p>В зоне хранения вина загорается красный свет  и дополнительно раздаётся предупредительный сигнал.</p>	<p>Сработал сигнал об изменении температуры, в зависимости от установленной температуры рассматриваемая зона хранения вина слишком тёплая или слишком холодная.</p> <p>У этого могут быть следующие причины:</p> <ul style="list-style-type: none">– Дверца прибора часто открывалась.– Были перекрыты вентиляционные отверстия.– Было длительное отключение подачи электроэнергии. <p>■ Нажмите  .</p> <p>  гаснет, и звуковой сигнал прекращается.</p> <p>Индикатор температуры в соответствующей зоне хранения вина мигает в течение примерно 1 минуты, показывая самую высокую температуру, которая была в этой зоне до настоящего момента. Затем индикатор температуры перейдёт к отображению фактической температуры в зоне хранения вина.</p> <p>Вы можете досрочно выключить мигающий индикатор температуры:</p> <p>■ Коснитесь индикатора температуры в зоне хранения вина.</p> <p>Индикация самой высокой температуры погаснет. После этого на индикаторе температуры снова появится значение фактической температуры в зоне хранения вина на данный момент.</p> <p>■ Устраните причину появления предупредительного сигнала.</p>

Сообщение	Причина и устранение
<p>На дисплее красным загорается  и дополнительно раздаётся звуковой сигнал.</p>	<p>Отображается индикация отключения подачи электроэнергии: температура в винном холодильнике в течение последних дней или часов была слишком высокой из-за сбоя или отключения подачи электроэнергии.</p> <ul style="list-style-type: none"> ■ Нажмите на . <p> гаснет и звуковой сигнал прекращается.</p> <p>На индикаторе температуры в течение прим. 1 минуты мигает самая высокая температура, которая ранее была в винном холодильнике. Затем индикатор температуры переключится на отображение фактической температуры.</p> <p>Вы можете досрочно выключить мигающий индикатор температуры:</p> <ul style="list-style-type: none"> ■ Нажмите на индикатор температуры. <p>Индикация самой высокой температуры погаснет. После этого на индикаторе температуры снова появится значение фактической текущей температуры. После этого винный холодильник продолжает работать при последней настройке температуры.</p> <ul style="list-style-type: none"> ■ Устраните причину появления предупреждающего сигнала.

Устранение проблем

Сообщение	Причина и устранение
<p>На дисплее красным загорается , может появиться код ошибки F с цифрами. При этом раздаётся звуковой сигнал.</p>	<p>Имеется неисправность.</p> <ul style="list-style-type: none">■ Отключите предупреждающий сигнал, коснувшись на дисплее символа .■ Обратитесь в сервисную службу Miele. <p>Для сообщения об ошибке, в дополнение к отображённому коду ошибки, укажите также номер модели и фабричный номер винного холодильника. Данную информацию вы можете вывести непосредственно на дисплей:</p> <ul style="list-style-type: none">■ Для этого коснитесь на дисплее . <p>На дисплее отобразятся необходимые данные прибора.</p> <p>При подтверждении, если вы нажимаете на символ , осуществляется выход из информационного сообщения и вновь отображается код ошибки.</p> <p>Вы также можете отключить винный холодильник прямо из информационного сообщения.</p> <p>Отображается ошибка прибора: данная индикация всегда в приоритете, и при её появлении прерывается любая настройка, которую вы выполняете в данный момент.</p> <p>Индикация «Ошибка прибора» отображается до появления сигнала об открытой дверце и/или сигнала об изменении температуры.</p>

Внутренняя подсветка

 Опасность поражения электрическим током из-за открытых токоведущих деталей.









При снятии плафона можно соприкоснуться с токоведущими деталями.

Не снимайте плафон. LED-подсветку разрешается менять или ремонтировать исключительно специалистам сервисной службы.

 Опасность получения травм из-за LED-подсветки.

Подсветка соответствует группе риска RG 2. При неисправности плафона можно травмировать глаза.

При неисправности плафона лампы не смотрите на подсветку с близкого расстояния с помощью оптических инструментов (лупы и т. п.).

Проблема	Причина и устранение
Не работает внутренняя подсветка.	Винный холодильник не включён. ■ Включите винный холодильник.
	Включён режим «Шаббат»  : дисплей не горит, охлаждение винного холодильника работает. ■ Коснитесь погасшего дисплея. Появится  . ■ Нажмите  .  горит оранжевым светом. ■ Ещё раз коснитесь символа  . Если режим «Шаббат» выключен, символ  горит белым светом.
	Внутренняя подсветка отключается автоматически из-за перегрева примерно через 15 минут при открытой дверце. Если не это является причиной, значит, имеется неисправность. ■ Обратитесь в сервисную службу Miele.
Внутренняя светодиодная подсветка также горит при закрытой дверце прибора.	Это не неисправность. Эффективное освещение включено. ■ Чтобы выключить эффективное освещение, коснитесь сенсорной кнопки датчика эффективного освещения  на дисплее. Сенсорная кнопка  больше не горит оранжевым светом.
Внутренняя подсветка мигает.	Это не является неисправностью. Активирован сигнал об открытой дверце.

Устранение проблем

Посторонние звуки и их причины

Во время работы винный холодильник издаёт различные звуки.
При небольшой охлаждающей мощности винный холодильник работает с экономией электроэнергии, но в течение более длительного времени.
Громкость ниже.
При более высокой охлаждающей мощности продукты охлаждаются быстрее.
Громкость выше.

Нормальные шумы	Что вызывает шумы?
Шипение, свист	Хладагент впрыскивается в контур охлаждения.
Бульканье, хлокотание, всплески	Хладагент протекает через трубки.
Гудение	Винный холодильник охлаждается.
Щелчки	Термостат включает или выключает компрессор.
Гудение, шумы	Работает вентилятор.
Треск	В винном холодильнике происходит расширение материалов.
Грохот	Работают клапаны или заслонки.
Хлопанье (винные холодильники с дверным амортизатором)	Дверца прибора с дверным амортизатором открывается или закрывается.
Помните, что нельзя избежать шума в контуре компрессора и контуре охлаждения.	

Устранение проблем

Шумы	Причина и устранение
Вибрация, щелчки, дребезжание	<p>Винный холодильник стоит неровно. Выровняйте винный холодильник с помощью уровня. Для этого используйте регулируемые ножки под винным холодильником (в зависимости от модели).</p> <p>Для встраиваемых приборов: если ниша для встраивания выше 140 см: задвиньте прилегающие направляющие для стабилизации на нижней стороне дна прибора.</p>
	<p>Винный холодильник соприкасается с другой мебелью или приборами. Отодвиньте винный холодильник.</p>
	<p>Выдвижные ящики, корзины или полки качаются или застревают. Проверьте положение съёмных деталей и при необходимости установите их заново.</p>
	<p>Бутылки или другие ёмкости соприкасаются друг с другом. Слегка отодвиньте бутылки или ёмкости друг от друга.</p>
	<p>Транспортировочный держатель кабеля (в зависимости от модели) всё ещё висит на задней стенке прибора. Снимите транспортировочный держатель кабеля.</p>

Сервисная служба Miele

На сайте www.miele.kz/service вы найдёте информацию, как можно самостоятельно исправить неполадки, а также информацию о запасных частях и принадлежностях от Miele.

Контактная информация для обращений в случае неисправностей

При возникновении неисправностей, которые вы не можете устранить самостоятельно, обращайтесь в сервисную службу Miele.

Вызвать специалиста сервисной службы Miele можно онлайн на сайте <https://www.miele.kz/domestic/service-21.htm>.

Контактные данные сервисной службы Miele указаны в конце данного документа.

Сообщите сервисной службе Miele модель и фабричный номер прибора (Fabr./SN/N^o). Эти данные вы найдёте на типовой табличке внутри прибора или, в зависимости от модели, в режиме установок в меню информации **i**.

База данных EPREL (Европейский реестр энергетической маркировки)

С 1 марта 2021 года информацию касательно маркировки энергопотребления и требований к экологическому проектированию потребляющей электроэнергию продукции можно найти в европейском реестре энергетической маркировки на выпускаемые изделия (EPREL). Эта продуктовая база данных на выпускаемые изделия

доступна по следующей ссылке <https://eprel.ec.europa.eu/>. Здесь необходимо ввести номер модели.

Номер модели находится на типовой табличке внутри прибора или, в зависимости от модели, в режиме установок в меню информации **i**.

Miele			
XXXXXX		Nr. XX/XXXXXXXXXX	
WEINTEMPERIER-SCHRANK/INTERTISCH-MODELL MULTI-TEMPERATURE WINE STORAGE CABINET/UNDERCOUNTER FRIGIFRÉDE INSEMENTÉ/DES VINS/MOD. ENCASTRABLE SOUS PLAN FRIGORIP. ACCONZIONATO. VINO/MODEL. POTREBAJO ENCIERA ВИННИЙ ТЕМПЕРАТУРНИЙ ШКАФ			
Klasse/Class Classe/Clase SN-ST	Ap-Type/AP-Type A-Type/A-Type	Enthalte/Inhalt/Gross Capacity Volume/Enl./Capacità/Buta XXX l	Coefficient/Coeficient/Freezing Capacity Pouvoir de Congel./Capac./Congeladora
Nutzinhalt Net Capacity Volume Utile Capac. Util	Ges / K / G Tot / R / F Tot / R / C Tot / F / C	/ MEN / RALT / WINE / CHILL / IC / WIND / CHILL	R600a: XXg

Гарантия

Гарантийный период составляет 2 года.

Подробную информацию можно найти в прилагаемых Гарантийных условиях.

Нижеследующая информация актуальна только для Украины:

соответствует требованиям «Технического регламента ограничения использования некоторых небезопасных веществ в электрическом и электронном оборудовании (2011/65/EC)»

Постановление Кабинета Министров Украины от 10.03.2017 №139

Документы соответствия

Сертификат соответствия

ЕАЭС RU C-DE.AЯ46.B.39096/25 от 07.02.2025 действует до 06.02.2030

Декларация о соответствии

ЕАЭС N RU Д-DE.РА01.B.48432/25 от 28.01.2025 действует до 27.01.2030

Соответствует требованиям Технических регламентов Евразийского экономического союза (ранее Таможенного Союза)

ТР ТС 004/2011 «О безопасности низковольтного оборудования»

ТР ТС 020/2011 «Электромагнитная совместимость технических средств»

ТР ЕАЭС 037/2016 «Об ограничении применения опасных веществ в изделиях электротехники и радиоэлектроники»

Условия транспортировки

Прибор должен транспортироваться согласно манипуляционным знакам, указанным на упаковке. Не допускается подвергать прибор ударным нагрузкам при погрузочно-разгрузочных работах.

Условия хранения

Прибор должен храниться в сухом и чистом помещении, при температуре в помещении от +5 до +35°C, не допускайте воздействия прямых солнечных лучей.

Срок хранения не установлен

Срок службы прибора 10 лет

Дата изготовления

Дата изготовления состоит из трех цифр и указана на типовой табличке в нижней строке следующим образом:

1. Цифра:

последняя цифра года изготовления

2. Цифра /буква:

1 – 9 = месяцы, с января по сентябрь;
А, В, С = месяцы: октябрь, ноябрь, декабрь

3. Цифра:

1 = 1-й - 9-й день в месяце;

2 = 10-й - 19-й день в месяце;

3 = 20-й - 31-й день в месяце.

Пример: **4 В 1**

4: последняя цифра года изготовления (например, 2014)

В: ноябрь

1: (период с 1 по 9 ноября)

Правила и условия реализации не установлены изготовителем и должны соответствовать национальному и/или местному законодательству страны.

Установка

Место установки

 Опасность пожара и повреждений, исходящая от выделяющих тепло приборов.

Бытовые приборы, выделяющие тепло, могут воспламениться, вследствие чего винный холодильник может загореться.

Сетевой кабель не должен соприкасаться с источниками тепла.

Не ставьте приборы, выделяющие тепло, например мини-духовки, двойные варочные плитки или тостеры, на винный холодильник.

 Опасность пожара и повреждений вследствие воздействия открытого пламени.

Открытое пламя может поджечь винный холодильник.

Не держите вблизи винного холодильника источники открытого пламени, например свечи.

 Опасность возгорания и повреждения из-за неправильной установки.

Если сетевая вилка и сетевые кабели касаются задней стенки винного холодильника, они могут быть повреждены из-за вибрации и вызвать короткое замыкание.

Сетевая вилка или сетевые кабели не должны касаться винного холодильника.

Сетевые кабели не должны быть пережаты или повреждены.

Не подключайте другие приборы к розеткам в зоне задней стенки этого винного холодильника.

Не размещайте и не эксплуатируйте многорозеточные переходники, распределительные коробки или другие электронные устройства (например, галогенные трансформаторы) в зоне задней стенки прибора.

Прибор следует устанавливать в сухом, хорошо проветриваемом помещении.

Пол на месте установки должен быть горизонтальным и ровным и иметь ту же высоту, что и пол вокруг.

 Опасность повреждения вследствие высокой влажности воздуха. При высокой влажности воздуха на внешних поверхностях винного холодильника может образовываться конденсат. Этот конденсат может привести к коррозии на внешних стенках прибора.

Для того чтобы избежать этого, устанавливайте винный холодильник с соблюдением размеров вентиляционных отверстий в сухом и/или кондиционируемом помещении.

После установки убедитесь, что дверца/дверцы прибора закрываются правильно, а сам винный холодильник установлен в соответствии с инструкцией. Соблюдайте указанные размеры вентиляционных отверстий.

При выборе места установки учтите, что расход электроэнергии винным холодильником повышается, если он находится в непосредственной близости от батареи отопления, кухонной плиты или иного источника тепла. Следует избегать прямого воздействия солнечных лучей. Повышенная температура окружающего воздуха увеличивает расход электроэнергии, так как компрессор работает дольше.

Климатический класс

Винный холодильник произведён с учётом определённого климатического класса (диапазона температуры окружающей среды), границы которого должны соблюдаться. Климатический класс указан на типовой табличке внутри винного холодильника.

Климатический класс	Температура окружающей среды
SN	10–32 °C
N	16–32 °C
ST	16–38 °C
T	16–43 °C
SN-ST	10–38 °C
SN-T	10–43 °C

Более низкая температура окружающего воздуха приводит к увеличению времени простоя компрессора, вследствие чего винный холодильник при определённых обстоятельствах не может поддерживать необходимую температуру.

Требования к вентиляционным отверстиям

 Опасность пожара и повреждений вследствие недостаточной вентиляции.

При недостаточной вентиляции винного холодильника компрессор включается чаще и работает дольше. Это приводит к увеличению расхода электроэнергии и нагреванию компрессора, в результате чего он может выйти из строя.

Следите за достаточной вентиляцией винного холодильника.

Обязательно выдерживайте указанные размеры вентиляционных отверстий.

Вентиляционные отверстия не должны быть закрыты или заставлены.

Кроме того, их следует регулярно очищать от пыли.

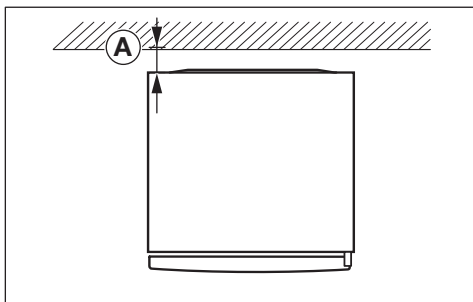

Расход электроэнергии рассчитан при расстоянии **A** = 25 мм между задней стенкой прибора и стеной. Если расстояние до стены составляет менее 25 мм, функциональность винного холодильника сохраняется, но незначительно увеличивается расход электроэнергии. Также при высоких температурах окружающего воздуха может образовываться конденсат.

Воздух у задней стенки винного холодильника нагревается. Поэтому должна обеспечиваться необходимая вентиляция (см. также раздел «Размеры прибора»).

Установка нескольких винных холодильников/приборов

⚠ Опасность повреждения вследствие образования конденсата на внешних стенках прибора.

При высокой влажности воздуха возможно образование конденсата на внешних стенках винных холодильников, что может привести к коррозии.

Не устанавливайте винный холодильник **непосредственно** рядом с другими винными холодильниками/охлаждающими приборами, если винный холодильник не предназначен для этого.

Расстояние между винными холодильниками/охлаждающими приборами должно быть не менее 70 мм.

Изменение навески дверцы

Винный холодильник поставляется с навеской дверцы справа. Если требуется навеска дверцы слева, навеску дверцы необходимо изменить.

Совет: Чтобы защитить от повреждений дверцу прибора и пол во время изменения навески дверцы, расстелите подходящую подстилку на полу перед винным холодильником.

⚠ Опасность травм и повреждений из-за токоведущих частей.

При замене ограничителя открывания дверцы вы соприкасаетесь с токоведущими частями.

Перед заменой ограничителя открывания дверцы отсоедините сетевую вилку.

⚠ Опасность получения травм и повреждений вследствие слишком большого веса дверцы. Если смена стороны открывания дверцы производится одним человеком, существует повышенная опасность получения травм и повреждений. Обязательно проводите изменение навески дверцы вдвоём.

i Выполните изменение навески дверцы в соответствии с инструкцией по монтажу (см. QR-код).



Мат. номер 12350120

Установка винного холодильника

⚠ Опасность травм и повреждений вследствие опрокидывания винного холодильника. Если винный холодильник устанавливает один человек, возникает повышенная опасность травм и повреждений. Всегда устанавливайте винный холодильник с помощью второго человека.

⚠ Опасность травм и повреждений при ударе дверцы прибора. Дверца прибора может удариться о стену помещения и таким образом получить повреждения. При ударе стеклянной дверцы разбитое стекло может привести к травмам. Защитите дверцу прибора от ударов, например, войлочным стопором на стене помещения.

⚠ Опасность повреждения напольного покрытия. Перестановка винного холодильника может привести к повреждению пола. Передвигайте винный холодильник по напольным покрытиям, подверженным царапинам, с осторожностью.

Для более лёгкой установки на задней стороне винного холодильника вверху находятся ручки для транспортировки, а внизу – ролики.

Устанавливайте винный холодильник только в незаполненном состоянии.

- Ставьте винный холодильник сразу как можно ближе к предусмотренному для него месту установки.
- Подключите винный холодильник к электросети (см. главу «Установка», раздел «Подключение к источнику электропитания»).
- Аккуратно передвиньте винный холодильник на предусмотренное для него место установки.
- Установите винный холодильник задней стенкой к стене с учетом необходимого расстояния.

Установка

Выравнивание винного холодильника

⚠ Опасность травм и повреждений из-за выпадения дверцы прибора или опрокидывания винного холодильника.

Если дополнительная регулируемая ножка на нижнем кронштейне не упирается в пол, может выпасть дверца прибора или опрокинуться винный холодильник.

Выверните прилагаемым рожковым гаечным ключом регулируемую ножку до прилегания к полу.

Затем выверните ножку ещё на четверть оборота.

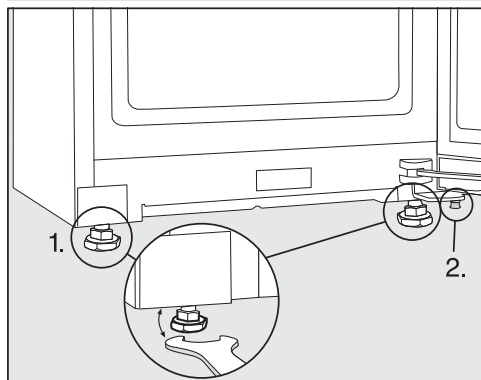

■ Выровняйте винный холодильник с помощью уровня и прилагаемого гаечного ключа и подоприте дверцу.

1. Отрегулируйте передние регулируемые ножки.
2. Выверните дополнительную регулируемую ножку до прилегания к полу. Затем выверните ножку ещё на четверть оборота.

Встраивание винного холодильника в кухонный гарнитур

Винный холодильник можно поставить между кухонными шкафами.

Расход электроэнергии рассчитан при расстоянии 25 мм между задней стенкой прибора и стеной. Если расстояние до стены составляет менее 25 мм, функциональность винного холодильника сохраняется, но незначительно увеличивается расход электроэнергии. Также при высоких температурах окружающего воздуха может образовываться конденсат.

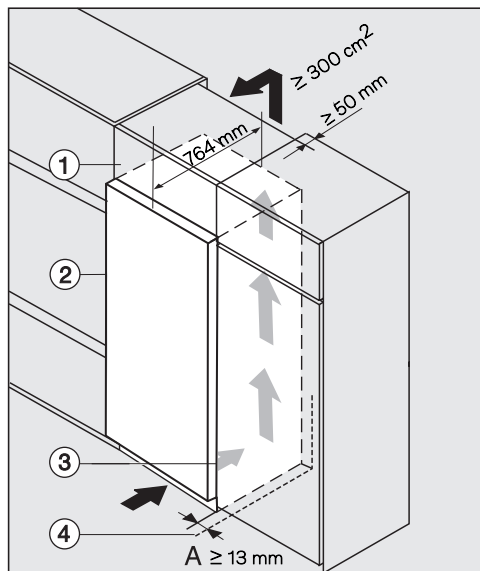

- ① Верхняя секция
- ② Винный холодильник, глубина дверцы = 75 мм
- ③ Кухонный шкаф
- ④ Стенка

 Опасность пожара и повреждений вследствие недостаточной вентиляции.

При недостаточной вентиляции винного холодильника компрессор включается чаще и работает дольше. Это приводит к увеличению расхода электроэнергии и нагреванию компрессора, в результате чего он может выйти из строя.

Следите за достаточной вентиляцией винного холодильника.

Обязательно выдерживайте указанные размеры вентиляционных отверстий.

Вентиляционные отверстия не должны быть закрыты или заставлены.

Кроме того, их следует регулярно очищать от пыли.

Чем больше вентиляционные отверстия, тем более энергоэффективно работает компрессор.

- Поставьте винный холодильник рядом с кухонным шкафом.
- Передняя панель прибора должна выступать вперёд относительно передней панели кухонного шкафа как минимум на глубину дверцы. Это обеспечит свободное открывание и закрывание дверцы прибора.
- При установке винного холодильника рядом со стеной ④ со стороны петель между стеной ④ и винным холодильником ② требуется расстояние (A).
- Чтобы гармонично вписать винный холодильник под высоту кухонного гарнитура, над ним можно установить соответствующую верхнюю секцию ①.

По всей ширине верхней секции должен быть предусмотрен вывод воздуха глубиной около 50 мм.

Вентиляционное отверстие под потолком должно иметь поперечное сечение не менее 300 см² для беспрепятственного отвода нагретого воздуха.

Установка

Размеры прибора

Установочные размеры/вид сверху

Все размеры указаны в мм.

Правильная работа винного холодильника гарантируется, если соблюдены указанные размеры вентиляционных отверстий.

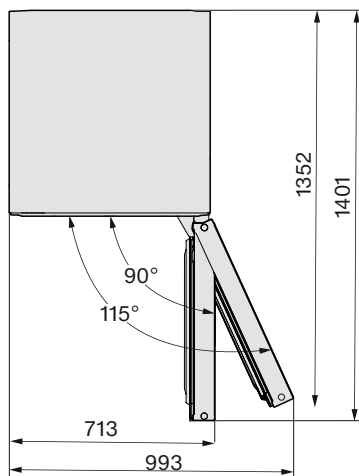
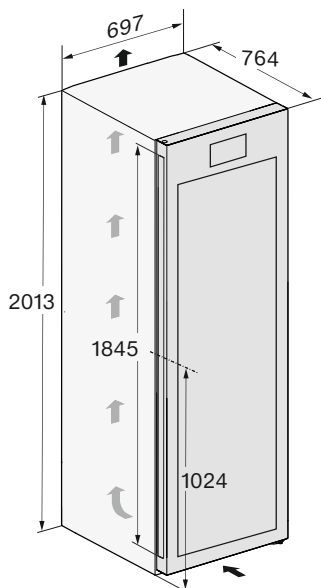

Подключения

Все размеры указаны в мм.

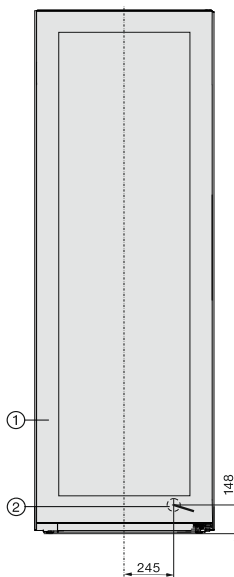

① Вид спереди

② Длина сетевого кабеля = 2000 мм

Сетевой кабель большей длины можно приобрести в сервисной службе Miele.

Подключение к электросети

Подключать винный холодильник к розетке с заземляющим контактом разрешается исключительно с помощью прилагаемого сетевого кабеля.

При установке винного холодильника обеспечьте постоянный свободный доступ к розетке. Если это невозможно, установите в месте подключения устройство для отключения от сети по всем полюсам.

 Опасность пожара из-за перегрева!

Подключение винного холодильника к сети с помощью многорозеточных переходников или удлинителей может привести к перегрузке кабеля.

В целях безопасности не используйте многорозеточные переходники или удлинители.

Электропроводка с заземлением должна быть выполнена согласно нормам VDE 0100.

В целях безопасности для подключения винного холодильника в соответствующем помещении мы рекомендуем использовать устройство защитного отключения (RCD) типа .

Заменяйте повреждённый сетевой кабель только специальным кабелем того же типа (можно приобрести в сервисной службе Miele). В целях обеспечения безопасности замена кабеля должна проводиться только квалифицированным специалистом или специалистом сервисной службы Miele.

Информация о номинальной потребляемой мощности и номинале предохранителя указана в инструкции по эксплуатации или на типовой таб-

личке. Сравните эту информацию с данными подключения к источнику электропитания на месте. В случае сомнений проконсультируйтесь с квалифицированным электриком.

Возможна периодическая или постоянная эксплуатация прибора от автономного или не синхронизированного с сетью электроснабжающего оборудования (например, автономных сетей, резервных систем). Важным условием для эксплуатации в данном случае является соответствие энерго-снабжающей системы требованиям EN 50160 или аналогичного стандарта.

Эффективность и принцип действия защитных мер, предусмотренных в домашней электропроводке и данном приборе Miele, должны быть гарантированы, в том числе при эксплуатации в автономном режиме и режиме без синхронизации сети. В противном случае при установке их следует заменить на равнозначные. Как это описывается, например, в последней редакции правил VDE-AR-E 2510-2.

Размеры для подключения

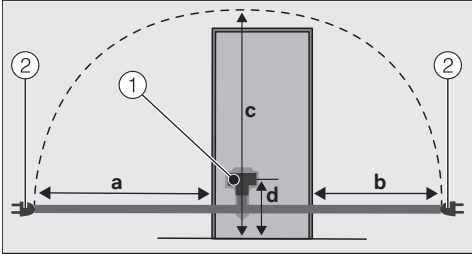

Задняя стенка прибора/винного холодильника

- ① Штекер прибора
- ② Сетевая вилка

a	b	c	d
1750 мм	1350 м м	2100 м м	200 мм

Подключение винного холодильника

- Вставьте штекер в разъем.
- Убедитесь в том, что штекер прибора правильно вошёл в зацепление.
- Вставьте сетевую вилку винного холодильника в розетку.
- Теперь винный холодильник подключён к электросети.

Гарантия качества товара

Уважаемый покупатель!

Гарантийный срок на бытовую технику, ввезенную на территорию страны приобретения через официальных импортеров составляет 24 месяца, при условии использования изделия исключительно для личных, семейных, домашних и иных нужд, не связанных с осуществлением предпринимательской деятельности.

На аксессуары и запасные части, приобретаемые отдельно, не в составе основного товара, гарантийный срок не устанавливается.

Гарантийный срок исчисляется с даты передачи товара покупателю. Пожалуйста, во избежание недоразумений, сохраняйте документы, подтверждающие передачу товара (товарные накладные, товарные чеки и иные документы, подтверждающие передачу товара в соответствии с требованиями действующего законодательства) и предъявляйте их сервисным специалистам при обращении за гарантийным обслуживанием.

В течение гарантийного срока Вы можете реализовать свои права на безвозмездное устранение недостатков изделия и удовлетворение иных установленных законодательством требований потребителя в отношении качества изделия, при условии использования изделия по назначению и соблюдения требований по установке, подключению и эксплуатации изделия, изложенных в настоящей инструкции.

В случае выполнения подключения третьими лицами сохраняйте документы, свидетельствующие об оплате и выполнении услуг по установке и подключению.

Внимание! Каждое изделие имеет уникальный заводской номер. Заводской номер позволяет установить дату производства изделия и его комплектацию. Называйте заводской номер изделия при обращении в сервисную службу Miele, это позволит Вам получить более быстрый и качественный сервис.

В случае устранения сервисной службой Miele неполадок оборудования в период действия гарантийного срока посредством замены детали указанного оборудования, клиент обязан вернуть представителю сервисной службы демонтированную деталь по окончании ремонта (в момент устранения неполадки оборудования).

Сервисная служба Miele оставляет за собой право отказать в гарантийном обслуживании в случаях:

- Обнаружения механических повреждений товара;
- Неправильного хранения и/или небрежной транспортировки;
- Обнаружения повреждений, вызванных недопустимыми климатическими условиями при транспортировке, хранении и эксплуатации;
- Обнаружения следов воздействия химических веществ и влаги;
- Несоблюдения правил установки и подключения;
- Несоблюдения требований инструкции по эксплуатации;
- Обнаружения повреждений товара в результате сильного загрязнения;
- Обнаружения повреждений в результате неправильного применения моющих средств и расходных материалов или использования не рекомендованных производителем средств по уходу;
- Обнаружения признаков разборки, ремонта и иных вмешательств лицами, не имеющими полномочий на оказание данных услуг;
- Включения в электрическую сеть с параметрами, не соответствующими ГОСТу, ДСТУ;
- Повреждений товара, вызванных животными или насекомыми;
- Противоправных действий третьих лиц;

Гарантия качества товара

- Действий непреодолимой силы (пожара, залива, стихийных бедствий и т.п.);
- Нарушения функционирования товара вследствие попадания во внутренние рабочие объемы посторонних предметов, животных, насекомых и жидкостей.

Гарантийное обслуживание не распространяется на:

- работы по регулировке, настройке, чистке и прочему уходу за изделием, оговоренные в настоящей Инструкции по эксплуатации;
- работы по замене расходных материалов (элементов питания, фильтров, лампочек освещения, мешков-пылесборников, и т.д.), оговоренные в настоящей Инструкции по эксплуатации.

Недостатками товара не являются:

- запах нового пластика или резины, издаваемый товаром в течение первых дней эксплуатации;
- изменение оттенка цвета, глянца частей оборудования в процессе эксплуатации;
- шумы (не выходящие за пределы санитарных норм), связанные с принципами работы отдельных комплектующих изделий, входящих в состав товара:
 - вентиляторов
 - масляных/воздушных доводчиков дверей
 - водяных клапанов
 - электрических реле
 - электродвигателей
 - ремней
 - компрессоров
- шумы, вызванные естественным износом (старением) материалов:
 - потрескивания при нагреве/охлаждении
 - скрипы
 - незначительные стуки подвижных механизмов
- необходимость замены расходных материалов и быстроизнашивающихся частей, пришедших в негодность в результате их естественного износа.

Сервисные центры Miele

Сервисная сеть Miele включает в себя собственные сервисные центры в Алматы и Киеве, региональных сервисных специалистов Miele и партнерские сервисные центры в регионах. Со списком городов, в которых представлен сервис Miele, Вы можете ознакомиться на интернет-сайте компании:

- *для Казахстана:* www.miele.kz
- *для Украины:* www.miele.ua

В случае необходимости сервисной поддержки просим обращаться по телефонам “Горячей линии”, указанным на странице **Контактная информация о Miele**.

Гарантия качества товара

Контактная информация о Miele

По всем вопросам, связанным с приобретением техники, приобретением дополнительных принадлежностей и расходных материалов, а также в случае необходимости сервисной поддержки просим обращаться по телефону "Горячей линии".

Республика Казахстан

ТОО « Миле »
050000, г. Алматы, ул. Абиш Кекилбайулы, 34, 1-04
Тел. (727) 313 23 00
Факс (727) 311 10 42
Горячая линия 8-800-080-53-33
E-mail: info@miele.kz
Internet: www.miele.kz

Украина

ООО « Миле »
01033 Киев, Украина
ул. Короленковская, д. 4
Тел. 0 800 500290 (звонок со стационарного телефона на территории Украины бесплатный)
(044) 496 03 00
E-mail: info@miele.ua
Internet: www.miele.ua

Другие страны СНГ

По всем вопросам приобретения дополнительных принадлежностей и расходных материалов, а также в случае необходимости сервисной поддержки, просим обращаться к продавцу, у которого Вы приобрели это изделие.

Внимание!

Условия гарантии в данных странах (в силу местного законодательства) могут быть иными. Уточнить условия гарантии можно у продавца.

Для эксплуатации коммуникационного модуля компания Miele использует собственное или стороннее ПО, которое не подпадает под действие условия предоставления так называемой свободной лицензии. Эти программы/компоненты ПО защищены авторским правом. Необходимо соблюдать авторские права компании Miele и третьей стороны.

Кроме того, в интегрированном в прибор коммуникационном модуле содержатся компоненты программного обеспечения, которые предоставляются на условиях свободной лицензии. Имеющиеся компоненты открытого ПО вместе с относящимися к ним сведениями об авторских правах, копиями соответствующих действующих лицензий, а также при необходимости дополнительную информацию вы можете запросить локально по IP-адресу в браузере ([http\[s\]://<номер IP-адреса>/Licenses](http[s]://<номер IP-адреса>/Licenses)). Изложенные в условиях предоставления свободной лицензии положения об ответственности и гарантийных обязательствах действуют только в отношении соответствующих правообладателей.

Производитель:

Миле & Ци. КГ, Карл-Миле-Штраße, 29, 33332 Гютерсло, Германия
Miele & Cie. KG, Carl-Miele-Straße 29, 33332 Gütersloh, Deutschland

Изготовлено на заводе:

Либхер-Хаусгерете Марица ЕООД, Пловдивская область, 4202 Радиново,
Болгария

Liebherr-Hausgeräte Marica EOOD, Plovdiv Area, 4202 Radinovo, Bulgarien

Импортеры:

ТОО "Миле"

Казахстан

город Алматы

Бостандыкский район

улица Абиш Кекилбайұлы, дом 34, 1-04

почтовый индекс 050000

Тел. +7 (727) 313-23-00

Факс +7 (727) 311 10 42

E-mail: info@miele.kz

Internet: www.miele.kz

ООО «Миле»

01033 Киев, Украина

ул. Короленковская, д. 4

Телефон: + 38 (044) 496 0300

E-mail: info@miele.ua

Internet: www.miele.ua



EAC

KWT 4999 ...

ru-KZ

M.-Nr. 12 831 940 / 03 / 002