



## Mode d'emploi Réfrigérateur

















Lisez **impérativement** ce mode d'emploi et ses instructions de montage avant d'installer et de mettre en service votre appareil.  
Vous éviterez ainsi de vous blesser et d'endommager votre appareil.

# Table des matières

---

<b>Prescriptions de sécurité et mises en garde</b> .....	<b>5</b>
<b>Votre contribution à la protection de l'environnement</b> .....	<b>14</b>
<b>Installation</b> .....	<b>15</b>
Lieu d'installation.....	15
Combinaisons côte-à-côte (side-by-side) .....	16
Classe climatique .....	16
Aération et ventilation.....	17
Changement de la butée de porte .....	17
Remplacer la butée de la porte du compartiment de congélation.....	17
Porte du meuble .....	18
Espace horizontal et vertical .....	18
Poids de la porte du meuble .....	19
Régler la force de ressort de la porte .....	19
Limiter l'angle d'ouverture de la porte de l'appareil .....	20
Cotes d'encastrement.....	21
Encastrement dans un meuble haut/vue latérale .....	21
Raccordements, aération et évacuation de l'air .....	22
Branchement électrique.....	23
<b>Économiser de l'énergie</b> .....	<b>24</b>
<b>Description de l'appareil</b> .....	<b>26</b>
Bandeau de commande avec écran d'accueil .....	28
Mode de réglage  .....	28
Sélectionner la fonction souhaitée dans le mode Réglages  .....	30
Arrangement intérieur.....	31
Déplacer le balconnet de rangement/à bouteilles.....	31
Clipser les balconnets à œufs.....	31
Déplacer ou retirer le cale-bouteilles.....	31
Déplacer la clayette.....	31
Déplacer la clayette modulable .....	31
Décaler la clayette modulable.....	32
Déplacer de manière variable le porte-bouteilles (selon modèle).....	32
Place pour une plaque de cuisson.....	33
Déplacer le filtre à charbon actif.....	33
Accessoires disponibles en option .....	34
<b>Mise en marche et arrêt de l'appareil</b> .....	<b>35</b>
Avant la première utilisation .....	35
Raccorder l'appareil de froid.....	35
Activer l'appareil de froid .....	35
Arrêt de l'appareil de froid .....	35
En cas d'absence prolongée.....	35

<b>Choisir la température optimale</b> .....	<b>36</b>
Affichage de la température.....	36
Régler la température .....	36
Possibilités de réglage .....	36
<b>Utilisation de SuperFroid</b> .....	<b>37</b>
<b>Procéder à d'autres réglages</b> .....	<b>38</b>
Explications relatives aux différents réglages.....	38
Mode Party  .....	38
Mode Holiday  .....	38
Activer la fonction de verrouillage  /  .....	39
Mode Shabbat  .....	39
Modifier le délai jusqu'au déclenchement de l'alarme de porte  .....	40
Miele@home.....	40
Modifier le volume des signaux d'avertissement et sonores  /  .....	42
Modifier la luminosité de l'écran  .....	42
Désactiver le mode Expo  .....	42
Réinitialiser les réglages d'usine  .....	43
Informations  .....	43
Témoin de remplacement du filtre anti-odeur  .....	43
Mode Nettoyage  .....	43
<b>Entreposer les aliments dans la zone de réfrigération</b> .....	<b>45</b>
Différentes zones de froid .....	45
Non approprié pour la zone de réfrigération.....	46
Conseils pour l'achat d'aliments.....	46
Bien entreposer ses aliments .....	46
<b>Entreposer des aliments dans le tiroir DailyFresh</b> .....	<b>47</b>
Tiroir DailyFresh.....	47
<b>Congélation et stockage</b> .....	<b>49</b>
Que se passe-t-il lors de la congélation de produits frais ?.....	49
Utiliser le compartiment de congélation.....	49
Stocker des produits surgelés .....	49
Congélation de produits frais.....	49
Durée de conservation des aliments congelés .....	50
Rafraîchir rapidement les boissons .....	50
Utiliser les accessoires .....	51
Préparer les glaçons .....	51
<b>Dégivrage</b> .....	<b>52</b>
<b>Nettoyage et entretien</b> .....	<b>54</b>
Conseils concernant les détergents .....	54
Préparer l'appareil de froid au nettoyage .....	54

# Table des matières

---

Nettoyer l'intérieur de l'appareil .....	55
Nettoyer les accessoires à la main ou au lave-vaisselle .....	55
Retirer et démonter les accessoires pour le nettoyage .....	56
Nettoyer le joint de porte .....	58
Nettoyage des fentes d'aération et des prises d'air .....	58
Après le nettoyage.....	58
<b>En cas d'anomalie .....</b>	<b>59</b>
<b>Origines des bruits.....</b>	<b>66</b>
<b>SAV.....</b>	<b>68</b>
Contact en cas d'anomalies.....	68
Base de données EPREL.....	68
Garantie .....	68
<b>Déclaration de conformité .....</b>	<b>69</b>
<b>Droits d'auteur et licences .....</b>	<b>70</b>

## Prescriptions de sécurité et mises en garde

Cet appareil est conforme aux dispositions de sécurité en vigueur. Toute utilisation non conforme peut toutefois causer des dommages corporels et matériels.

Lisez attentivement le mode d'emploi et les instructions de montage avant de mettre l'appareil de froid en service. Vous y trouverez des informations importantes sur le montage, la sécurité, l'utilisation et l'entretien de cet appareil. Vous éviterez ainsi de vous blesser et d'endommager votre appareil.

Conformément à la norme CEI 60335-1, Miele indique expressément de lire impérativement toutes les informations concernant l'installation de l'appareil de froid et de suivre les consignes de sécurité et de mise en garde.

La société Miele ne peut être tenue responsable des dommages dus au non-respect des consignes.

Conservez le mode d'emploi et les instructions de montage et remettez-les à tout nouveau détenteur de l'appareil.

### Utilisation conforme aux dispositions

► Cet appareil est conçu pour un usage ménager dans un environnement domestique ou similaire, par exemple :

– dans des magasins, des bureaux ou d'autres environnements de travail similaires

– dans des exploitations agricoles

– par des clients dans des hôtels, motels, chambres d'hôtes ou d'autres types de logements de vacances.

Cet appareil frigorifique n'est pas conçu pour être utilisé à l'extérieur.

► L'appareil ne doit être utilisé que conformément à l'usage domestique, pour la réfrigération et la conservation de produits alimentaires, le stockage de produits surgelés, la congélation de produits frais et la préparation de glaces.

Tout autre utilisation est interdite.

## Prescriptions de sécurité et mises en garde

---

► L'appareil de froid ne convient pas au stockage et au refroidissement de médicaments, de plasma sanguin, de préparations de laboratoire ou de substances ou produits similaires sur lesquels la directive sur les dispositifs médicaux est basée. Une mauvaise utilisation de l'appareil de froid peut endommager les marchandises stockées ou les détériorer. En outre, l'appareil de froid n'est pas adapté à une utilisation dans des zones à risque d'explosion.

Miele décline toute responsabilité en cas de dommages occasionnés par une utilisation non conforme ou une mauvaise manipulation.

► Les personnes (enfants inclus) qui en raison de déficiences physiques, sensorielles ou mentales, de leur manque d'expérience ou de leur ignorance, ne sont pas aptes à utiliser l'appareil frigorifique en toute sécurité doivent impérativement être surveillées pendant la commande.

Ces personnes sont autorisées à utiliser l'appareil frigorifique sans surveillance uniquement si vous leur avez expliqué comment l'utiliser sans danger et les risques encourus en cas de mauvaise manipulation.

### En présence d'enfants dans le ménage

► Les enfants de moins de 8 ans doivent être tenus à distance de l'appareil, à moins qu'ils ne soient sous surveillance constante.

► Les enfants de plus de huit ans sont autorisés à utiliser cet appareil sans surveillance uniquement si son fonctionnement leur a été expliqué de telle sorte qu'ils puissent le manipuler en toute sécurité. Les enfants doivent être capables de reconnaître et de comprendre les dangers que présente une erreur de manipulation.

► Les enfants ne doivent jamais nettoyer ou entretenir l'appareil sans surveillance.

► Surveillez toujours les enfants qui se trouvent à proximité de l'appareil. Ne laissez jamais les enfants jouer avec l'appareil.

► Risque d'asphyxie ! Les enfants peuvent se mettre en danger en s'enveloppant dans les matériaux d'emballage (film plastique, par exemple) ou en glissant leur tête à l'intérieur. Tenez les matériaux d'emballage hors de portée des enfants.

### Sécurité technique

► Le circuit du fluide frigorigène a fait l'objet d'un contrôle d'étanchéité. L'appareil est conforme aux consignes de sécurité en vigueur et aux directives européennes applicables.



► Avertissement : risque d'incendie/matériaux inflammables. Ce symbole se trouve sur le compresseur et indique la présence de matériaux inflammables. Ne retirez pas cet autocollant.

Le fluide frigorigène contenu (indications sur la plaque signalétique) est écologique, mais inflammable.

L'utilisation de ce fluide frigorigène écologique a tendance à rendre l'appareil plus bruyant. Outre les bruits de fonctionnement du compresseur, des bruits d'arrivée de fluide peuvent apparaître dans tout le circuit de refroidissement. Ces effets sont hélas inévitables, mais ils n'ont aucun impact sur la performance de l'appareil de froid.

Lorsque vous transportez et montez/installez l'appareil de froid, veillez à ne pas endommager les éléments du circuit de refroidissement. Les projections de fluide frigorigène peuvent provoquer des lésions oculaires et les fuites de fluide peuvent s'enflammer.

En cas de dommages :

- éloignez toute flamme ouverte ou source d'inflammation ;
- débranchez l'appareil du secteur ;
- aérez intégralement la pièce dans laquelle se trouve l'appareil de froid pendant quelques minutes ;
- contactez le service après-vente.

► La taille de la pièce où est installé l'appareil de froid doit être proportionnelle à la quantité de fluide frigorigène contenue dans l'appareil. En cas de fuite, un mélange gaz-air inflammable peut se former dans les locaux trop petits. Le volume de la pièce doit être d' $1 \text{ m}^3$  pour 8 g de fluide frigorigène. La quantité de fluide frigorigène est indiquée sur la plaque signalétique à l'intérieur de l'appareil de froid.

► Afin que l'appareil ne s'endommage pas, les données de branchement (tension et fréquence) figurant sur la plaque signalétique de l'appareil doivent impérativement concorder avec celles offertes par le secteur électrique. Comparez-les avant de le brancher.

En cas de doute, renseignez-vous auprès d'un électricien professionnel.

## Prescriptions de sécurité et mises en garde

---

► La sécurité électrique de cet appareil n'est assurée que s'il est raccordé à une terre de protection installée dans les règles de l'art. Ce dispositif de sécurité revêt une importance fondamentale. En cas de doute, faites vérifier l'installation électrique par un électricien professionnel.

► Le fonctionnement temporaire ou permanent sur un système d'alimentation électrique autonome ou non synchrone au réseau (comme les réseaux autonomes, les systèmes de secours) est possible. La condition préalable au fonctionnement est que le système d'alimentation électrique corresponde aux spécifications de la norme EN 50160 ou similaire.

Les mesures de protection prévues dans l'installation domestique et dans ce produit Miele doivent également être assurées dans leur fonction et leur mode de fonctionnement en fonctionnement isolé ou en fonctionnement non synchrone au réseau ou être remplacées par des mesures équivalentes dans l'installation. Comme décrit, par exemple, dans la publication actuelle de VDE-AR-E 2510-2.

► Si le câble d'alimentation fourni est endommagé, il doit être remplacé par une pièce de rechange d'origine afin d'écartier tout danger pour l'utilisateur. Miele ne garantit le respect des consignes de sécurité que si les pièces de rechange sont d'origine. Pour des raisons de sécurité, seul un professionnel qualifié ou le service après-vente Miele doit se charger du remplacement.

► Les prises multiples ou les rallonges n'assurent pas la sécurité nécessaire (risque d'incendie). Ne raccordez pas l'appareil au réseau électrique par ce moyen.

► Si les éléments sous tension ou le câble d'alimentation sont exposés à l'humidité, cela peut provoquer un court-circuit. Par conséquent, la cave à vin ne doit jamais fonctionner dans des locaux présentant des risques d'humidité ou d'éclaboussures (par ex. garages, buanderies, etc.).

► Cet appareil ne doit pas être utilisé à un emplacement non stationnaire (p. ex. à bord d'un bateau).

► Un appareil endommagé peut présenter des risques pour votre sécurité. Vérifiez qu'il ne présente aucun dommage visible. Ne mettez jamais en service un appareil endommagé.

► L'appareil ne doit être utilisé qu'une fois encastré afin d'en garantir le bon fonctionnement.



## Prescriptions de sécurité et mises en garde

---

▶ Lors de travaux d'installation, de maintenance et de réparations, il faut que l'appareil soit déconnecté du secteur. Vous n'aurez débranché votre appareil du secteur que si :

- le disjoncteur de l'installation domestique est éteint, ou
- le fusible de l'installation domestique est entièrement dévissé et sorti de son logement, ou
- le cordon d'alimentation est débranché du secteur. Pour débrancher l'appareil du secteur, ne tirez pas le cordon d'alimentation mais la fiche.

▶ Des travaux d'installation, de maintenance ou des réparations non conformes peuvent entraîner des risques importants pour l'utilisateur.

Les travaux d'installation et d'entretien et les réparations ne doivent être effectués que par des spécialistes agréés par Miele.

▶ Si l'appareil a été réparé par un service après-vente non agréé par Miele, tout recours en garantie sera rejeté.

▶ Les pièces défectueuses ne doivent être remplacées que par des pièces de rechange d'origine Miele. Les pièces de rechange d'origine sont les seules dont Miele garantit qu'elles remplissent les conditions de sécurité.

▶ Cet appareil de froid est équipé d'une ampoule spéciale afin de répondre à des exigences particulières (par ex. en matière de température, d'humidité, de résistance chimique, de résistance aux frottements et aux vibrations). Cette ampoule convient uniquement à l'utilisation prévue. Elle ne convient pas à l'éclairage d'une pièce. Pour des raisons de sécurité, seul un professionnel agréé par Miele ou le SAV Miele est habilité à la remplacer. Cet appareil de froid dispose de plusieurs sources lumineuses possédant au moins la classe d'efficacité énergétique F.

### Installation conforme

▶ Lors de l'installation de l'appareil de froid, il est essentiel de suivre les instructions d'installation ci-jointes.

▶ Portez toujours des gants de protection lorsque vous transportez et installez l'appareil de froid.

▶ Faites appel à une deuxième personne pour installer l'appareil de froid.

## Prescriptions de sécurité et mises en garde

---

- ▶ Changez la charnière de la porte (si nécessaire) en suivant les instructions d'installation ci-jointes.
- ▶ Ne montez l'appareil de froid que dans des niches aux angles droits et stables installées sur un sol plat et horizontal.

### Utilisation conforme

- ▶ L'appareil de froid est prévu pour une classe climatique précise (plage de température ambiante) dont il faut respecter les limites. La classe climatique est indiquée sur la plaque signalétique apposée à l'intérieur de l'appareil de froid. Une température ambiante basse augmente la durée d'arrêt du compresseur si bien que l'appareil de froid ne peut pas maintenir la température requise.
- ▶ Les prises d'air ne doivent être ni couvertes ni obstruées. Cela gênerait la circulation d'air, la consommation d'électricité augmenterait et il n'est pas à exclure que des composants s'endommagent.
- ▶ Si vous stockez des produits contenant de la graisse ou de l'huile à l'intérieur de l'appareil ou dans la contre-porte de celui-ci, veillez à ce que ni graisse ni huile n'entrent en contact avec les pièces en matière plastique de l'appareil. Ces substances pourraient endommager le matériau synthétique qui risquerait de se fendre ou de se déchirer.
- ▶ Risque d'incendie et d'explosion. N'entreposez aucun produit explosif ni aucun produit contenant un gaz propulseur (par ex. une bombe aérosol). Certains mélanges gazeux inflammables risquent de prendre feu au contact de composants électriques.
- ▶ Risque d'explosion. Ne faites pas fonctionner d'appareils électriques dans votre appareil de froid (par exemple pour fabriquer de la crème glacée). Il existe un risque de formation d'étincelles.
- ▶ Risque de dommages corporels et matériels. N'entreposez ni canette, ni bouteille contenant des boissons gazeuses dans le compartiment de congélation de l'appareil. Les cannettes ou bouteilles risquent d'éclater.
- ▶ Risque de dommages corporels et matériels. Si vous placez des bouteilles dans le congélateur pour les refroidir plus rapidement, enlevez-les au bout d'une heure maximum. Sinon les bouteilles pourraient éclater.
- ▶ Risque de blessure. Ne touchez pas les aliments congelés ni les pièces métalliques avec les mains mouillées. Vos mains pourraient rester collées.

## Prescriptions de sécurité et mises en garde

---

▶ Risque de blessure. Ne consommez jamais de glaçons ou d'esquimaux, surtout des sorbets, qui viennent de sortir du congélateur. En gelant instantanément au contact de températures très froides, vos lèvres et votre langue peuvent rester collées.

▶ Ne recongelez jamais des produits décongelés, même partiellement. Consommez-les aussi vite que possible, car ces produits perdent une partie de leur valeur nutritive et se détériorent. Vous pouvez recongeler des produits décongelés après les avoir fait cuire ou griller.

▶ Ne consommez pas des aliments stockés depuis longtemps, car ils risquent d'être impropres à la consommation et de provoquer une intoxication alimentaire.

La durée de conservation dépend de plusieurs facteurs tels que le degré de fraîcheur, la qualité et la température de conservation. Vérifiez la date limite de conservation et les conseils de stockage fournis par les fabricants des produits alimentaires !

### Accessoires et pièces détachées

▶ Utilisez exclusivement des accessoires Miele d'origine. Si d'autres pièces sont rajoutées ou montées, les prétentions à la garantie et/ou fondées sur la responsabilité du fait du produit deviennent caduques.

▶ Miele offre une garantie d'approvisionnement de 10 ans minimum jusqu'à 15 ans pour les pièces détachées destinées au maintien en état de fonctionnement après l'arrêt de la production en série de votre appareil de froid.

### Nettoyage et entretien

▶ Ne traitez pas le joint de porte avec de l'huile ou de la graisse. Cela le rendrait poreux à la longue.

▶ La vapeur provenant d'un nettoyeur à vapeur peut atteindre des pièces électroconductrices et provoquer un court-circuit.

Pour nettoyer l'appareil et le faire dégivrer, n'utilisez jamais de nettoyeur à vapeur.

▶ Les objets pointus ou tranchants risquent d'endommager les générateurs de froid, ce qui compromettrait le bon fonctionnement de l'appareil. N'utilisez donc pas d'objets pointus ou tranchants pour

- enlever la couche de givre ou de glace,
- décoller des bacs à glaçons ou des produits alimentaires.

## Prescriptions de sécurité et mises en garde

---

► Pour le dégivrage, ne placez jamais un appareil de chauffage électrique ou une bougie dans l'appareil. Cela endommagerait le matériau synthétique.

► N'utilisez aucun spray ni produit de dégivrage. Ils pourraient former des gaz détonants, contenir des solvants ou des agents porogènes qui endommageraient le matériau synthétique, ou être nocifs pour la santé.

### Transport

► L'appareil doit impérativement être transporté à la verticale et dans son emballage afin de ne subir aucun dommage.

► Risque de dommages corporels et matériels. L'appareil étant très lourd, transportez-le toujours à l'aide d'une deuxième personne.

### Élimination de votre ancien appareil

► Les enfants qui jouent peuvent s'enfermer dans l'appareil et s'asphyxier.

- Démontez les portes de l'appareil.
- Retirez les tiroirs.
- Laissez les tablettes à l'intérieur de l'appareil de froid afin que les enfants ne puissent pas y grimper facilement.
- Le cas échéant, détruisez la serrure de porte de votre appareil. Vous éviterez ainsi que des enfants ne s'enferment dedans et mettent leur vie en danger.

► Risque de choc électrique !

- Coupez la fiche d'alimentation du câble d'alimentation électrique.
- Coupez le câble d'alimentation de l'ancien appareil.

Éliminez la fiche d'alimentation et le câble de raccordement au réseau séparément de l'ancien appareil.

► Pendant et après la mise au rebut, assurez-vous que l'appareil de froid n'est pas placé à proximité d'essence ou d'autres gaz et liquides inflammables.

## Prescriptions de sécurité et mises en garde

► Risque d'incendie dû à une fuite d'huile ou de fluide frigorigène ! Le fluide frigorigène et l'huile qu'ils contiennent sont inflammables. Ils peuvent s'enflammer en cas de concentration élevée et de contact avec une source de chaleur externe. Lors de la mise au rebut, vérifiez que le circuit de refroidissement n'est pas endommagé afin d'éviter toute fuite de fluide frigorigène (indications sur la plaque signalétique) et d'huile.

► Les projections d'agent réfrigérant peuvent provoquer des lésions oculaires ! N'endommagez aucune partie du circuit de refroidissement :

- en perçant les tubulures de l'évaporateur qui contiennent de l'agent réfrigérant,
- en pliant les conduites rigides,
- ou en rayant le revêtement de surface.

### Symbole sur le compresseur (selon modèle)

Cette remarque est uniquement significative pour le recyclage. Il n'y a aucun danger en fonctionnement normal.



► L'huile dans le compresseur peut être mortelle en cas d'ingestion et de pénétration dans les voies respiratoires.

# Votre contribution à la protection de l'environnement

## Mise au rebut de l'emballage

Nos emballages sont simples d'utilisation et protègent votre appareil des dommages qui peuvent survenir pendant le transport. Les matériaux d'emballage ont été sélectionnés d'après des critères environnementaux et de facilité d'élimination ; ils sont généralement recyclables.

En participant au recyclage de vos emballages, vous contribuez à économiser les matières premières. Utilisez les collectes de matières recyclables spécifiques aux matériaux et les possibilités de retour. Les emballages de transport sont repris par votre revendeur Miele.

## Mise au rebut de l'ancien appareil

Les appareils électriques et électroniques contiennent souvent des matériaux précieux. Cependant, ils contiennent également certains mélanges, substances et pièces nocives nécessaires à leur bon fonctionnement et à leur sécurité. Si vous déposez ces appareils usagés avec vos ordures ménagères ou les manipulez de manière non conforme, vous risquez de nuire à la santé des personnes et à l'environnement. Ne jetez jamais vos anciens appareils avec vos ordures ménagères.



Veillez à ce que votre appareil de froid ne soit pas endommagé avant d'être mis au rebut conformément aux normes environnementales.

On évitera ainsi que le fluide frigorigène contenu dans le circuit de refroidisse-

ment et l'huile contenue dans le compresseur ne soient libérés dans l'environnement.

Au lieu de cela, rapportez vos appareils dans un point de collecte officiel spécialement dédié à la récupération et au recyclage des appareils électriques et électroniques, mis à disposition gratuitement par votre commune, municipalité, revendeur, ou chez Miele. Vous êtes légalement responsable de la suppression des éventuelles données à caractère personnel figurant sur l'ancien appareil à éliminer. Vous êtes dans l'obligation de retirer, sans les détruire, les piles et accumulateurs usagés non fixés à votre appareil, ainsi que les lampes qui peuvent être retirées sans être endommagées. Rappelez-les dans un point de collecte spécialement dédié à leur élimination, où ils peuvent être remis gratuitement. Veillez, en attendant l'évacuation de l'appareil, à tenir celui-ci hors de portée des enfants.

## Lieu d'installation

 Risque de dommages et de blessures dû à l'inclinaison de l'appareil de froid.

L'appareil de froid est très lourd et a tendance à basculer vers l'avant lorsque la porte de l'appareil est ouverte.

Laissez la ou les porte(s) de l'appareil fermée(s) jusqu'à ce que l'appareil soit monté. L'appareil doit être installé dans la niche d'encastrement conformément au mode d'emploi et aux instructions de montage.

 Risque d'incendie et de dommages provoqué par des appareils qui dégagent de la chaleur.

Les appareils qui dégagent de la chaleur peuvent s'enflammer et l'appareil de froid peut prendre feu.

L'appareil de froid ne doit pas être encastré sous un plan de cuisson.

 Risque d'incendie et de dommages provoqué par des flammes non recouvertes.

Les flammes non recouvertes peuvent mettre le feu à l'appareil de froid.

Maintenez éloigné l'appareil de froid des flammes non recouvertes, par ex. une bougie.

Choisissez une pièce peu humide que vous pouvez aérer facilement.

 Risque de dommages dû à un taux d'humidité élevé.

Lorsque l'air est très humide, de la condensation peut se former sur les surfaces extérieures de l'appareil de froid.

Cette eau de condensation peut entraîner la formation de corrosion sur les parois extérieures de l'appareil.

Nous recommandons d'installer l'appareil de froid dans une pièce sèche et/ou climatisée et suffisamment aérée.

Une fois l'installation effectuée, assurez-vous que la/les porte(s) de l'appareil ferme(nt) correctement, et que l'appareil a été correctement installé.

Il est impératif de respecter les consignes concernant les fentes d'aération et d'évacuation d'air.

Au moment de choisir le lieu d'installation, gardez à l'esprit que la consommation d'énergie de l'appareil de froid augmente lorsqu'il est à proximité immédiate d'un chauffage, d'une cuisinière ou de toute autre source de chaleur. Évitez toute exposition directe au soleil.

Plus la température ambiante est élevée, plus le compresseur fonctionne longtemps et plus la consommation d'énergie augmente.

# Installation

Pour l'emplacement de l'appareil de froid, tenez également compte de ce qui suit :

- La prise ne doit pas se trouver dans la zone arrière de l'appareil et être aisément accessible en cas d'urgence.
- La fiche et les câbles d'alimentation ne doivent pas entrer en contact avec le dos de l'appareil de froid. Ils pourraient être endommagés par les vibrations de l'appareil de froid.
- Évitez également de brancher d'autres appareils à des prises situées derrière l'appareil de froid.
- Lors de l'installation de l'appareil de froid, veillez à ce que le câble d'alimentation électrique ne soit pas coincé ou endommagé.
- Ne placez pas et n'utilisez pas de multiprises ou de barrettes de distribution ou d'autres appareils électroniques (tels que des transformateurs halogènes) dans la zone arrière de l'appareil.
- Le sol du lieu d'installation doit être horizontal et plat et doit avoir la même hauteur que le sol environnant.

## Combinaisons côte-à-côte (side-by-side)

 Risque de dommages dû à la condensation sur les parois extérieures de l'appareil.

Lorsque le taux d'humidité est élevé, de la condensation peut s'accumuler sur les parois extérieures de l'appareil et peut engendrer une corrosion.

Ne placez pas d'appareil de froid à la verticale ou à l'horizontale avec d'autres modèles.

Exception : votre appareil de froid peut être monté à côté d'un autre appareil de froid avec chauffage intégré dans des niches d'encastrement séparées. Merci de vous renseigner auprès de votre revendeur pour savoir quelle combinaison est possible avec votre appareil.

## Classe climatique

L'appareil de froid est prévu pour une classe climatique précise (plage de température ambiante) dont il faut respecter les limites. La classe climatique est indiquée sur la plaque signalétique apposée à l'intérieur de l'appareil de froid.

Classe climatique	Température ambiante
SN	10 à 32 °C
N	16 à 32 °C
ST	16 à 38 °C
T	16 à 43 °C
SN-ST	10 à 38 °C
SN-T	10 à 43 °C

Une température ambiante plus basse augmente la durée d'arrêt du compresseur. Cela peut provoquer une augmentation de la température à l'intérieur de l'appareil de froid et provoquer des dommages.



## Aération et ventilation

⚠ Risque d'incendie et de dommages en raison d'une aération insuffisante.

Si l'appareil de froid n'est pas suffisamment aéré, le compresseur réagit plus souvent et fonctionne pendant une durée prolongée. Cela entraîne une consommation d'énergie plus élevée et l'augmentation de la température de fonctionnement du compresseur, ce qui risque d'endommager le compresseur.

Vérifiez que l'appareil de froid soit suffisamment aéré et ventilé.

Ne recouvrez pas les fentes d'aération et prises d'air indiquées.

Les fentes d'aération et prises d'air ne doivent être ni couvertes, ni obstruées.

De plus, elles doivent être régulièrement dépoussiérées.

L'air présent sur la face arrière de l'appareil a tendance à se réchauffer. La niche d'encastrement doit donc être conçue de manière à ce que l'aération et l'évacuation d'air puissent se faire de façon optimale (voir section "Cotes d'encastrement" et les instructions de montage jointes).

## Changement de la butée de porte

⚠ Risque de dommages corporels et matériels en raison du poids élevé de la porte.

Si le changement du sens d'ouverture est effectué par une seule personne, il réside un risque élevé de dommages corporels et matériels.

Ne modifiez le sens d'ouverture qu'avec l'aide d'une deuxième personne.

Votre appareil frigorifique est livré avec les charnières fixées à droite. Si vous souhaitez une ouverture à gauche, vous devez inverser la butée de porte (voir instructions de montage jointes).

## Remplacer la butée de la porte du compartiment de congélation

- Vérifiez si un remplacement de la butée de la porte du compartiment de congélation est nécessaire.

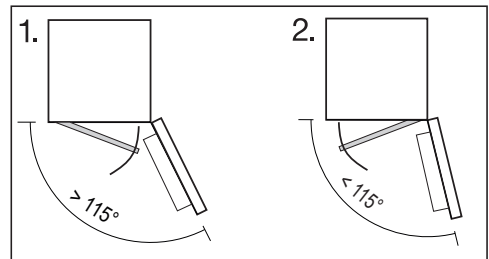

Un remplacement de la butée de la porte du compartiment de congélation est nécessaire en fonction de l'angle d'ouverture de la porte de l'appareil.

Le coulisseau pour le remplacement de la butée se trouve sur la partie arrière de la porte du compartiment de congélation.

La porte du compartiment de congélation doit être fermée.

# Installation

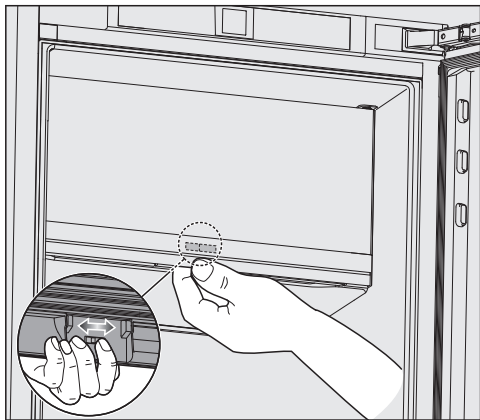

- Accédez à la porte du compartiment de congélation par le bas.
- Glissez le coulisseau vers le côté opposé.

La porte du compartiment de congélation bute désormais de l'autre côté et peut à nouveau être ouverte.

## Porte du meuble

### Espace horizontal et vertical

L'épaisseur et le rayon aux bords de la porte du meuble ainsi que l'écart périphérique (horizontal et vertical) sont déterminés par l'agencement de votre cuisine.

Par conséquent, respectez impérativement :

#### - L'écart horizontal

L'écart entre la porte du meuble et la porte de l'armoire qui se trouve au-dessus ou en-dessous doit mesurer au moins 3 mm.

#### - L'écart vertical

Si l'écart entre la porte du meuble de l'appareil de froid et de la façade adjacente côté charnière ou de la partie latérale est trop petit, la porte de l'appareil de froid peut heurter la façade du meuble/la partie latérale lors de l'ouverture.

L'écart doit être adapté en fonction de l'épaisseur et du rayon aux bords de la porte du meuble.

Tenez compte de ce point lors de la planification de la cuisine ou du remplacement de l'appareil de froid en déterminant une solution d'encastrement adaptée.

Épaisseur de la porte du meuble A [mm]	Écart X [mm] pour différents rayons aux bords B			
	R0	R1,2	R2	R3
≥16–19	min. 3			
20	5	4	4	3,5
21	5,5	5	4,5	4
22	6,5	6	5,5	5

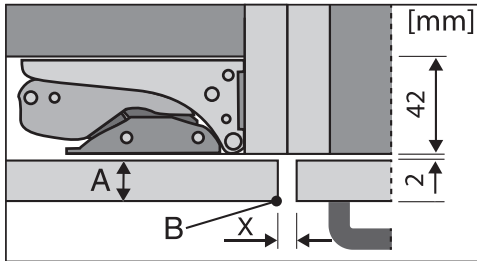

Façade de meuble de cuisine adjacente

A = Épaisseur de la façade du meuble

B = Rayon aux bords

X = Écart

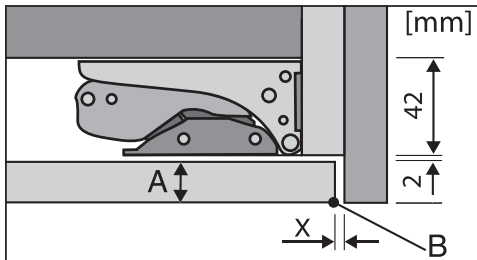

Partie latérale

A = Épaisseur de la façade du meuble

B = Rayon aux bords

X = Écart

**Conseil :** Montez une entretoise entre le corps du meuble et la partie latérale. pour créer un espace de la largeur correspondante.

## Poids de la porte du meuble

⚠ Risque de dommages à cause de meuble trop lourde !  
Le montage de porte de meuble dont le poids dépasse la limite admissible risque d'endommager les charnières et de provoquer un dysfonctionnement !

Le poids maximum admissible de la porte de meuble est de :

Appareil de froid kg

K 7438 ... 21

## Régler la force de ressort de la porte

Concerne les appareils de froid d'une hauteur de 1'220 mm :  
Une ouverture en douceur de la porte de l'appareil est rendue possible par l'augmentation de la force du ressort.

# Installation

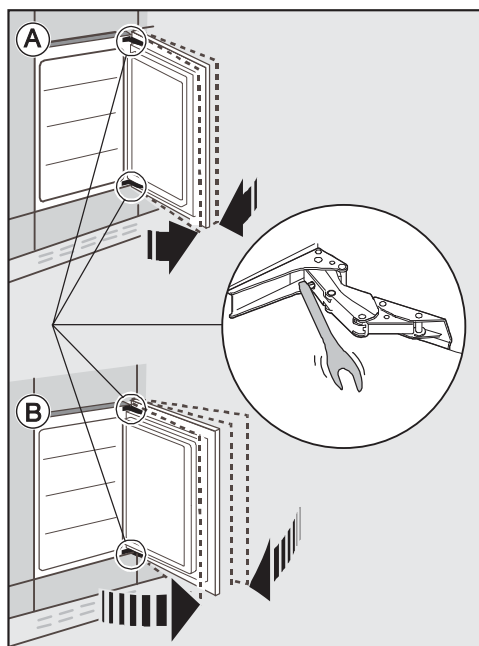

Ⓐ La porte de l'appareil ne doit pas pouvoir s'ouvrir en grand :

- Tournez la clé à six pans creux dans le sens horaire.

La charnière est désormais plus serrée et la porte ne s'ouvre plus en grand.

Ⓑ La porte de l'appareil doit pouvoir s'ouvrir en grand :

- Tournez la clé à six pans creux dans le sens antihoraire.

La charnière est désormais moins serrée et la porte s'ouvre plus facilement.

## Limiter l'angle d'ouverture de la porte de l'appareil

Les charnières de porte sont réglées en usine de sorte que la porte de l'appareil puisse être ouverte en grand.

S'il vous faut limiter l'angle d'ouverture de porte de l'appareil à 90°, vous pouvez le régler sur les charnières.

Les goujons réduisant l'angle d'ouverture de la porte doivent être montés avant l'encastrement de l'appareil de froid.

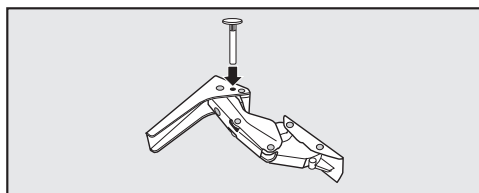

- Introduisez les goujons fournis à cet effet dans les charnières par le haut.

L'angle d'ouverture de la porte de l'appareil est maintenant réduit à environ 90°.

## Cotes d'encastrement

### Encastrement dans un meuble haut/vue latérale

Toutes les dimensions sont indiquées en mm.

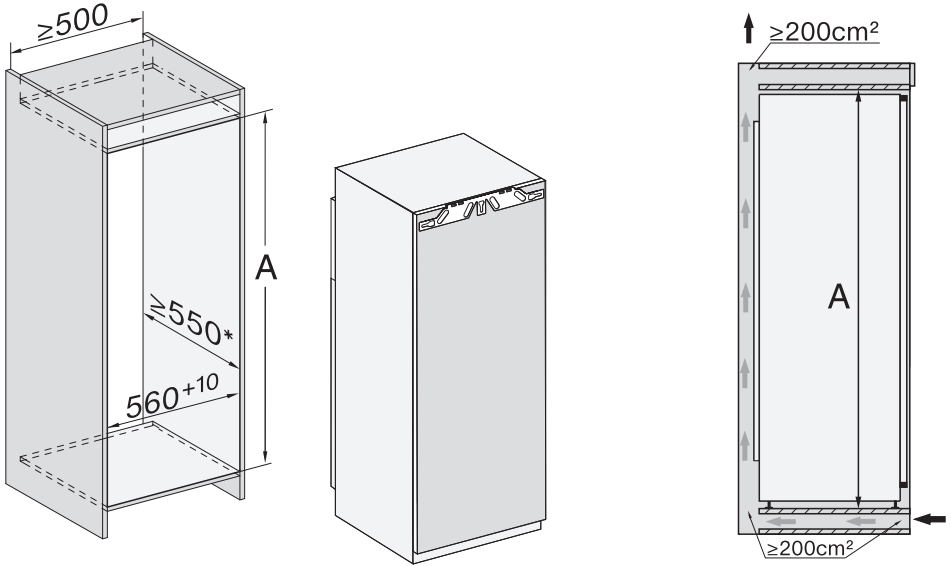

\* La consommation énergétique déclarée a été déterminée à partir d'une profondeur de niche de 560 mm. Avec une profondeur de niche de 550 mm, l'appareil de froid fonctionne parfaitement mais consomme légèrement plus d'énergie.

Avant l'encastrement, veillez à ce que l'armoire encastrable corresponde précisément aux dimensions d'encastrement exigées.

	<b>Hauteur de la niche A</b>
K 7438 ...	1'397 – 1'413

# Installation

## Raccordements, aération et évacuation de l'air

Toutes les dimensions sont indiquées en mm.

Il est impératif de respecter les consignes concernant les fentes d'aération et de ventilation, afin de garantir le bon fonctionnement de l'appareil de froid.

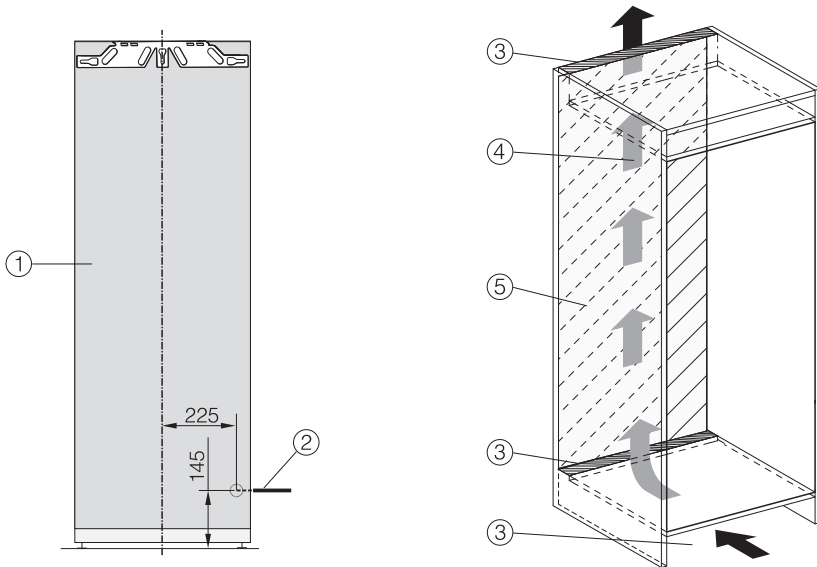

- ① Vue avant
- ② Câble d'alimentation, longueur = 2'200 mm  
Un câble d'alimentation plus long est disponible auprès du service après-vente Miele.
- ③ Découpe de ventilation min. 200 cm<sup>2</sup>
- ④ Aération
- ⑤ Pas de raccordement dans cette zone

## Branchement électrique

L'appareil de froid doit exclusivement être raccordé à une prise de courant avec contact de protection à l'aide du câble d'alimentation joint.

Installez l'appareil de froid de sorte que la prise soit facilement accessible. Si la prise n'est pas facilement accessible, vérifiez qu'un dispositif de sectionnement de chacun des pôles est prévu sur l'installation.

 Risque d'incendie en cas de surchauffe.

Le fonctionnement de l'appareil de froid sur des multiprises et des rallonges peut entraîner une surcharge des câbles.

Pour des raisons de sécurité, n'utilisez pas de rallonge ni de multiprises.

L'installation électrique doit satisfaire aux prescriptions en vigueur.

Pour des raisons de sécurité, nous recommandons l'utilisation d'un disjoncteur différentiel (RCD) du type  de l'installation domestique associée pour le raccordement électrique de l'appareil de froid.

Un câble d'alimentation réseau abîmé ne doit être remplacé que par un câble réseau spécial du même type (disponible auprès du SAV Miele). Pour des raisons de sécurité, seul un professionnel qualifié ou le SAV Miele doit se charger du remplacement.

Le mode d'emploi ou la plaque signalétique vous indique la puissance de raccordement et la protection électrique adaptée. Comparez ces informations avec les données du câble d'alimentation électrique sur place. En cas de doute, contactez un électricien professionnel.

Le fonctionnement temporaire ou permanent sur un système d'alimentation électrique autonome ou non synchrone au réseau (comme les réseaux autonomes, les systèmes de secours) est possible. La condition préalable au fonctionnement est que le système d'alimentation électrique corresponde aux spécifications de la norme EN 50160 ou similaire.

Les mesures de protection prévues dans l'installation domestique et dans ce produit Miele doivent également être assurées dans leur fonction et leur mode de fonctionnement en fonctionnement isolé ou en fonctionnement non synchrone au réseau ou être remplacées par des mesures équivalentes dans l'installation. Comme décrit, par exemple, dans la publication actuelle de VDE-AR-E 2510-2.

## Raccorder l'appareil de froid

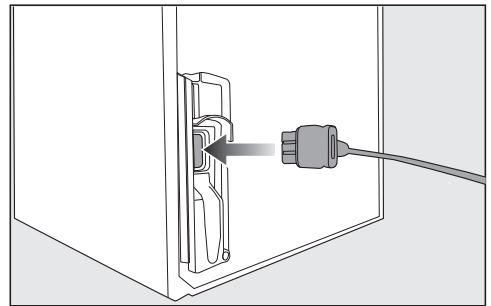

■ Branchez la fiche de l'appareil au dos de l'appareil.

Vérifiez que la fiche est correctement enfoncée.

■ Enfoncez bien la fiche de l'appareil dans la prise.

Votre appareil de froid est désormais raccordé.

# Économiser de l'énergie

---

## Économies d'énergie :

- Lieu d'installation** L'appareil de froid doit refroidir plus souvent à des températures ambiantes plus élevées et utilise plus d'énergie dans le processus. Par conséquent :
- Placez l'appareil de froid dans une pièce bien ventilée.
  - Éloignez l'appareil de froid d'une source de chaleur (chauffage, cuisinière).
  - Protégez l'appareil de froid de la lumière directe du soleil.
  - Veillez à ce que la température ambiante idéale se situe autour de 20 °C.
  - Ne recouvrez pas les fentes d'aération et de ventilation et dépoussiérez les régulièrement.
- Régler la température** Plus la température réglée est basse, plus la consommation d'énergie est élevée. Les réglages suivants sont conseillés :
- Zone de réfrigération 4 à 5 °C.
  - Compartiment de congélation -18 °C.
- Utilisation** La consommation d'énergie est augmentée par l'apport de chaleur et la circulation d'air entravée. Par conséquent :
- Ouvrez toujours brièvement la porte/les portes de l'appareil. Un bon rangement des aliments aide à s'orienter.
  - Refermez bien la/les porte(s) après ouverture.
  - Laissez les aliments chauds et les boissons refroidir avant de les conserver au réfrigérateur.
  - Rangez les aliments bien emballés ou bien couverts.
  - Ne surchargez pas les compartiments, afin que l'air puisse circuler.
  - Placez les aliments à décongeler dans la zone de réfrigération.
  - Conservez l'agencement des tiroirs et des tablettes de la sortie d'usine.



## **Dégivrage**

Une couche de glace altère le transfert du froid vers les aliments congelés. Par conséquent :

- Dégivrez le compartiment congélateur lorsqu'il y a une couche de glace de 0,5 cm maximum.

# Description de l'appareil

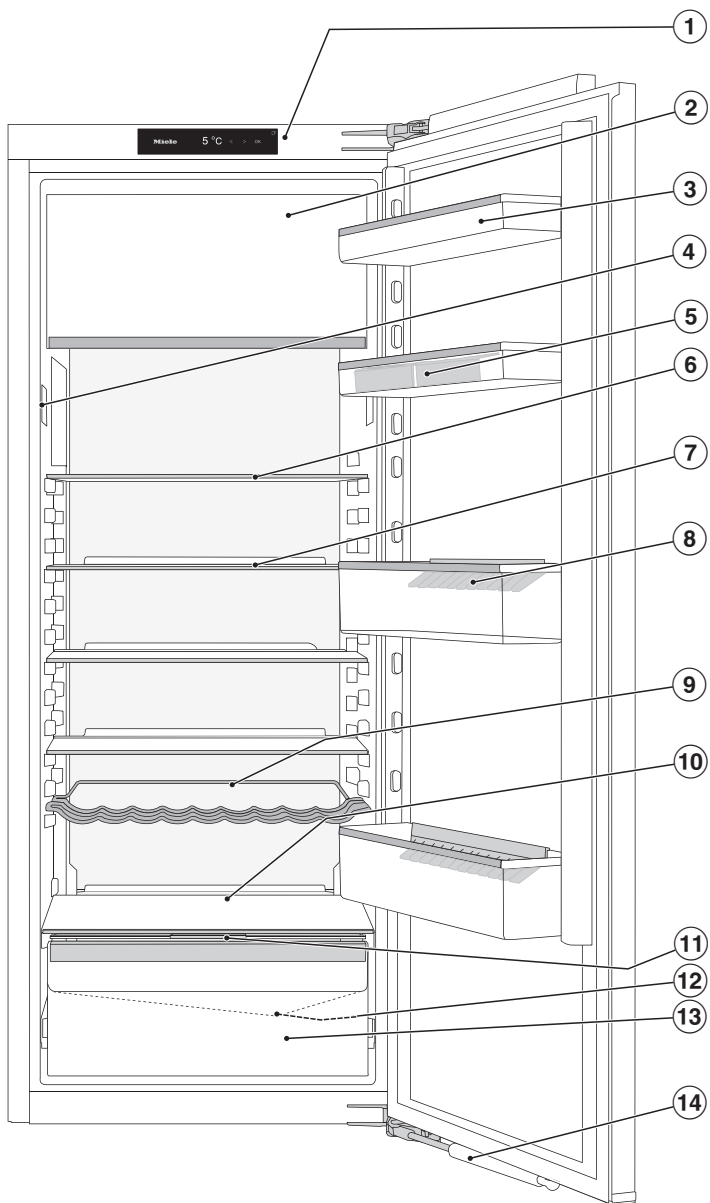

## Description de l'appareil

---

- ① Écran
- ② Compartiment de congélation
- ③ Balconnet de contreporte
- ④ Éclairage intérieur
- ⑤ Balconnet à œufs
- ⑥ Clayette modulable (FlexiBoard)
- ⑦ Clayette
- ⑧ Balconnet à bouteilles avec cale-bouteilles
- ⑨ Porte-bouteilles variable (selon modèle)
- ⑩ Place pour une plaque de cuisson (ComfortSize)
- ⑪ Couvercle du compartiment pour le réglage du taux d'humidité dans le tiroir DailyFresh
- ⑫ Conduite et orifice d'évacuation de l'eau de dégivrage
- ⑬ Tiroir DailyFresh pour fruits et légumes (avec réglage de l'humidité)
- ⑭ Amortisseur de porte (SoftClose)

# Description de l'appareil



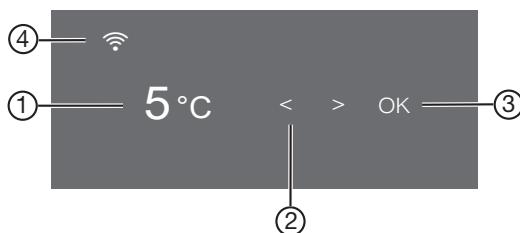



## Bandeau de commande avec écran d'accueil













- ① Affichage de température pour la zone de réfrigération
- ② Touches sensibles pour sélectionner un réglage
- ③ Touche sensible *OK* pour confirmer une sélection et entrer dans le mode de réglage ⚙️
- ④ Affichage Miele@home, statut de la connexion (visible uniquement si la fonction Miele@home est installée)

### Mode de réglage ⚙️

Les fonctions suivantes peuvent être sélectionnées en mode de réglage et leurs paramètres peuvent être partiellement modifiés :



Symbole	Fonction	Réglage d'usine
	Activer ou désactiver la fonction mode Party (voir chapitre "Autres réglages")	Arrêt
	Activer ou désactiver la fonction Mode Holiday (voir chapitre "Autres réglages")	Arrêt
	Activer ou désactiver la fonction de verrouillage (voir chapitre "Autres réglages")	 (Arrêt)
	Éteindre l'appareil de froid	—
	Activer ou désactiver la fonction mode Shabbat (voir chapitre "Autres réglages")	Arrêt

## Description de l'appareil

	Consulter les informations concernant la fonction du mode Shabbat (voir chapitre "Autres réglages")	—
	Modifier le délai jusqu'au déclenchement de l'alarme de porte (voir chapitre "Autres réglages")	1:00
	Modifier le niveau de température du compartiment de congélation (voir chapitre "Température optimale").	5
	Configurer pour la première fois la fonction Miele@home, activer et désactiver la Wi-Fi ou réinitialiser la configuration réseau (voir chapitre "Autres réglages")	APPLICA- TION
	Activer ou désactiver le bip touches	Activé
	Modifier les hauts-parleurs des signaux sonores et d'alarme ou les éteindre complètement (voir chapitre "Autres réglages")	Activé /niveau 5
	Modifier la luminosité de l'écran (voir chapitre "Autres réglages")	Niveau 4
	Modifier l'unité de température (°C Celsius ou F Fahrenheit)	°C
	Désactiver la fonction Expo (visible uniquement lorsqu'activée) (voir chapitre "Autres réglages")	Arrêt
	Réinitialiser les réglages d'usine (voir chapitre "Autres réglages")	—
	Récupérer des informations (référence du modèle et numéro de fabrication) sur votre appareil de froid (voir chapitre "Autres réglages")	—

## Description de l'appareil

---

	Allumer le rappel pour le changement de filtre anti-odeurs à charbon actif (voir chapitre "Accessoire en option") (voir chapitre "Autres réglages")	Arrêt
	Activer ou désactiver le mode Nettoyage (Voir chapitre "Nettoyage et entretien")	Arrêt

### Sélectionner la fonction souhaitée dans le mode Réglages

- Appuyez sur la touche sensitive *OK* du bandeau de commande.

L'écran affiche .



- Appuyez sur le symbole  en faisant défiler le menu à l'aide de la touche sensitive < ou >.
- Effleurez *OK*.
- Sélectionnez la fonction souhaitée avec la touche sensitive < ou >.
- Appuyez sur *OK* pour sélectionner la fonction souhaitée.

Lorsque la fonction est **activée**, un point apparaît dans le coin supérieur de l'écran •.

- Pour désélectionner à nouveau une fonction sélectionnée, appuyez sur *OK*.

Lorsque la fonction est **désactivée**, le point dans le coin supérieur de l'écran s'éteint.

### Quitter le mode Réglages

- Appuyez sur le symbole  en faisant défiler le menu à l'aide de la touche sensitive < ou >.
- Effleurez *OK*.
- Appuyez sur le symbole  en faisant défiler le menu à l'aide de la touche sensitive < ou > et appuyez sur *OK*.

#### ■ **Alternative :**

attendez environ 15 secondes après le dernier effleurement d'une touche.

Vous quittez automatiquement le mode Réglages.

## Arrangement intérieur

### Déplacer le balconnet de rangement/à bouteilles

Déplacez les balconnets de rangement/à bouteilles uniquement lorsqu'ils sont vides.

- Faites glisser les balconnets de rangement/à bouteilles vers le haut et retirez-les par l'avant.
- Remettez les balconnets de rangement/à bouteilles en place à n'importe quel endroit.

### Clipser les balconnets à œufs

- Clipsez les balconnets à œufs sur le bord arrière du balconnet de contreporte.

### Déplacer ou retirer le cale-bouteilles

Les lamelles du cale-bouteilles permettent un meilleur maintien des bouteilles à l'ouverture et à la fermeture de la porte de l'appareil.

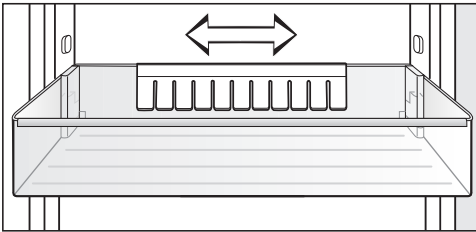

Vous pouvez déplacer le cale-bouteilles vers la droite ou vers la gauche. Cela crée plus d'espace pour les cartons de boissons.

Le cale-bouteilles peut être entièrement retiré (pour le nettoyer par exemple) :

- tirez le cale-bouteilles vers le haut

### Déplacer la clayette

Vous pouvez déplacer les tablettes en fonction de la hauteur des produits à réfrigérer.

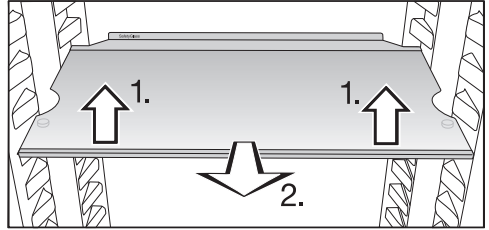

- Soulevez légèrement la tablette, puis tirez-la vers l'avant.
- Faites passer les encoches au-dessus des surfaces d'appui pour déplacer la clayette vers le haut ou vers le bas.
- Repoussez la clayette.

Les clayettes sont pourvues de butées d'arrêt qui évitent qu'elles ne soient sorties par mégarde.

Le bord de butée de la baguette de protection arrière doit être orienté vers le haut pour empêcher que les aliments, en touchant la paroi arrière, n'y adhèrent et ne gèlent.

### Déplacer la clayette modulable

Pour placer des produits réfrigérés hauts, tels que des bouteilles ou des récipients, la partie avant de la clayette modulable peut être déplacée sous la partie arrière.

## Description de l'appareil

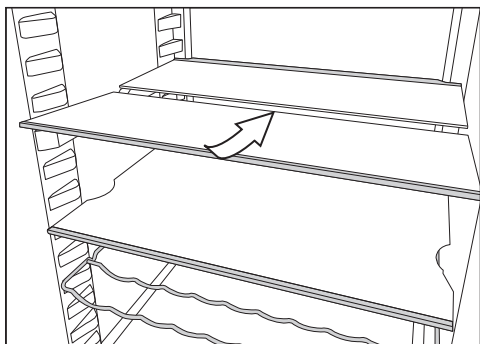

- Soulevez légèrement la partie avant de la clayette en verre puis glissez-la doucement sous la partie arrière.

### Décaler la clayette modulable

La clayette modulable peut être déplacée.

- Retirez les deux demi-tablettes en verre.

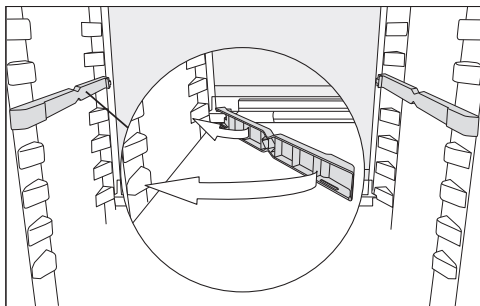

- Insérez les adaptateurs sur les supports gauche et droite à la hauteur de votre choix puis

la tablette en verre avec le bord de butée doit se trouver à l'arrière.

### Déplacer de manière variable le porte-bouteilles (selon modèle)

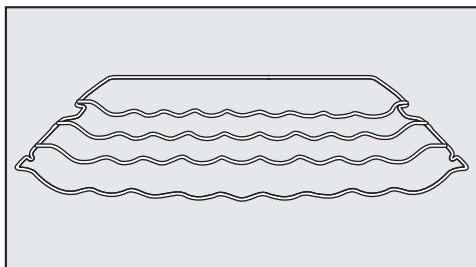

Vous pouvez installer le porte-bouteilles de diverses manières dans l'appareil de froid.

- Soulevez légèrement le porte-bouteilles à l'avant, tirez-le vers l'avant en faisant passer l'évidement au-dessus des surfaces d'appui, puis déplacez-le vers le haut ou vers le bas.

La barre de butée arrière doit être tournée vers le haut afin que les bouteilles ne touchent pas la paroi arrière.

Le porte-bouteilles est pourvu de butées d'arrêt qui évitent qu'il soit sorti complètement par mégarde.



# Description de l'appareil

## Place pour une plaque de cuisson

Une plaque de cuisson peut être placée au-dessus des tiroirs. Les dimensions maximales de la plaque de cuisson sont les suivantes : largeur 466 mm/profondeur 386 mm/hauteur 50 mm.

- Ouvrez la porte de l'appareil jusqu'à la butée.

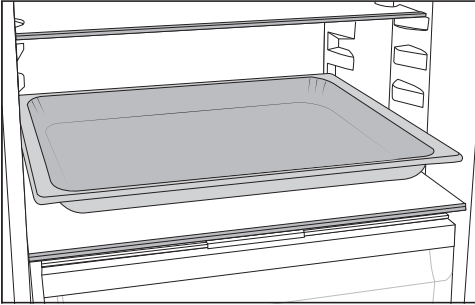

- Placez la plaque de cuisson sur la plaque de séparation.

**Conseil :** Laissez refroidir la plaque de cuisson à la température de la pièce avant de l'insérer dans la zone de réfrigération.

## Déplacer le filtre à charbon actif

Le filtre à charbon actif avec support KKF-FF (Active AirClean) est disponible comme accessoire en option (voir section "Accessoires en option").

**Veillez à conserver des aliments qui sentent fort, notamment certains fromages, comme suit :**

- Placez le support avec les filtres à charbon actif sur la tablette où sont stockés les aliments.
- Remplacez auparavant les filtres à charbon selon vos besoins.
- Placez d'autres filtres anti-odeurs (avec support) dans l'appareil de froid.

Le support des filtres à charbon actif est placé sur la baguette de protection arrière de la tablette.

- Pour déplacer le filtre à charbon actif, retirez de la baguette de protection le support pour les filtres à charbon actif en tirant vers le haut.

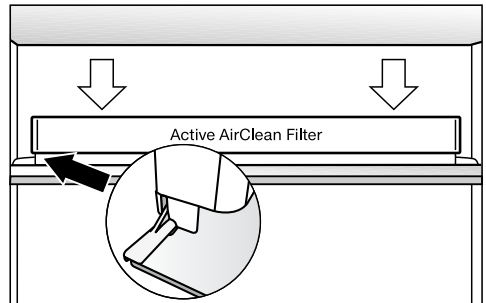

- Placez-les sur la baguette de protection de la tablette souhaitée.

# Description de l'appareil

## Accessoires disponibles en option

Conçus spécialement pour l'appareil frigorifique, des accessoires et des produits de nettoyage et d'entretien sont disponibles dans le gamme de produits Miele.

Possibilité de commander des accessoires en option dans la boutique en ligne Miele. Vous pouvez également les obtenir auprès du service après-vente Miele (voir à la fin de ce mode d'emploi) et de votre revendeur Miele.

### Chiffon microfibre polyvalent

Le chiffon microfibre contribue à éliminer les traces de doigts et les petites salissures sur les façades en inox, les panneaux d'appareil, les fenêtres, les meubles, les vitres de voiture, etc.

### Kit MicroCloth

Le kit MicroCloth se compose d'une lavette universelle, d'une lavette à verre et d'une lavette de polissage.

Les lavettes sont très résistantes et anti-déchirures. Elles contiennent des microfibrilles très fines qui assurent une haute performance de nettoyage.

### MicroCloth HyClean

MicroCloth HyClean est un chiffon antibactérien multiusages particulièrement souple et résistant aux déchirures. Il peut être utilisé mouillé ou sec, avec ou sans produit de lavage.

### Filtre à charbon actif avec support KKF-FS (Active AirClean)

Le filtre à charbon actif neutralise les odeurs désagréables dans la zone de réfrigération et assure ainsi une meilleure qualité de l'air.

### Remplacement du filtre à charbon actif KKF-RF (Active AirClean)

Des filtres de remplacement adaptés au support sont disponibles. Le remplacement des filtres à charbon actif est recommandé tous les six mois.

### Support à bouteilles

Pour la description, voir le chapitre "Description de l'appareil", section "Aménagement intérieur".

### Tablette avec fond pivotant (FlexiTray)

Le fond pivotant pivote à 180° et permet d'accéder aux aliments de façon optimale, même ceux situés au fond.

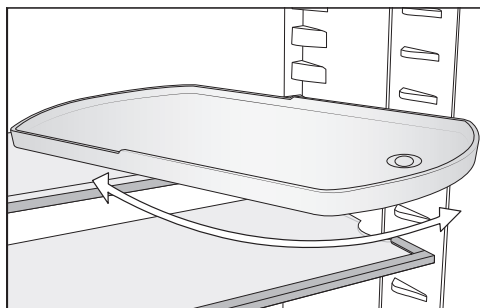

### Boîte de rangement

La boîte de rangement permet un tri clair des aliments dans le tiroir de la zone de réfrigération.

Selon le modèle, il peut être nécessaire ou non de retirer la totalité des tiroirs pour insérer et retirer la boîte de rangement.

# Mise en marche et arrêt de l'appareil

## Avant la première utilisation

- Retirez tous les matériaux d'emballage et les films de protection.
- Nettoyez l'intérieur de l'appareil et les accessoires (voir chapitre "Nettoyage et entretien").

## Raccorder l'appareil de froid

- Raccordez l'appareil au réseau électrique, comme indiqué au chapitre "Branchement électrique".

L'écran affiche d'abord Miele, puis .

## Activer l'appareil de froid

- Ouvrez la porte de l'appareil.
- Appuyez sur la touche sensitive *OK* du bandeau de commande.

L'appareil de froid commence à produire du froid et l'éclairage intérieur s'allume chaque fois que la porte de l'appareil est ouverte.

L'appareil de froid se met sur la température pré-réglée.



Pour que la température soit suffisamment basse, laissez l'appareil de froid descendre en température pendant quelques heures avant de le remplir pour la première fois. Ne remplissez l'appareil que lorsque la température pré-réglée est atteinte.

Ne remplissez la zone de congélation que lorsque la température a suffisamment baissé (-18 °C au minimum).

## Arrêt de l'appareil de froid

- Appuyez sur la touche sensitive *OK* du bandeau de commande.

L'écran affiche .

- Effleurez *OK*.
- Appuyez sur le symbole  en faisant défiler le menu à l'aide de la touche sensitive .
- Effleurez *OK*.

L'écran affiche .

L'éclairage intérieur s'éteint et la production de froid s'arrête.

Attention : l'appareil de froid n'est pas coupé du réseau électrique lorsque vous l'éteignez.

## En cas d'absence prolongée

En cas d'arrêt prolongé de l'appareil de froid, de la moisissure risque de se former si la porte de l'appareil reste fermée et si l'appareil n'a pas été nettoyé.

Nettoyez impérativement l'appareil de froid avant une absence prolongée.

Si l'appareil de froid doit rester longtemps sans fonctionner, respectez les consignes suivantes :

- Désactivez l'appareil de froid.
- Faites dégivrer le compartiment de congélation.
- Débranchez la fiche secteur de l'appareil ou désactivez le(s) disjoncteur(s) de l'installation électrique.
- Nettoyez l'appareil de froid et laissez les portes de ce dernier ouvertes afin d'aérer suffisamment et éviter ainsi la formation de mauvaises odeurs.

# Choisir la température optimale

Le réglage correct de la température est crucial pour la durée de conservation des denrées alimentaires. Lorsque la température baisse, les processus de croissance des microorganismes ralentissent. La nourriture ne se détériore pas aussi rapidement.

La température à l'intérieur de l'appareil augmente :

- selon la fréquence et la durée d'ouverture de la porte
- en fonction de la quantité d'aliments conservés
- avec la chaleur des produits venant d'être entreposés
- en fonction de la température ambiante de la pièce où est installé l'appareil. L'appareil de froid est prévu pour une classe climatique précise (plage de température ambiante) dont il faut respecter les limites.

## ... dans la zone de réfrigération

Nous recommandons une température de **4 °C** dans la zone de réfrigération.

## ... dans le compartiment de congélation

Une température de **-18 °C** est nécessaire pour congeler des aliments frais. Cela permet de prolonger la durée de conservation des aliments et de préserver une qualité optimale.

Dès que la température dépasse **-10 °C**, la dégradation par les micro-organismes commence et les aliments se conservent moins longtemps. C'est pourquoi vous ne devez recongeler les aliments entièrement ou partiellement décongelés que lorsqu'ils ont été cuisis (cuits ou rôtis). La plupart des micro-organismes sont détruits par les températures élevées.

## Affichage de la température

En mode de fonctionnement normal, l'écran affiche la **température moyenne effective de la zone de réfrigération** régnant dans l'appareil à ce moment-là.

En fonction de la température ambiante et du réglage, l'appareil peut mettre plusieurs heures pour atteindre les températures souhaitées et les afficher de manière permanente.

## Régler la température

- Appuyez sur la touche sensitive **OK** du bandeau de commande.

L'écran affiche .

- Effleurez **OK**.
- Changez la température avec les touches sensibles **<** et **>**.
- Effleurez **OK**.

L'affichage de la température revient à la température réelle qui prévaut actuellement dans l'appareil de froid.

## Possibilités de réglage

- Zone de réfrigération : de 2 à 9 °C

Plus la température dans la zone de réfrigération est élevée ou basse, plus elle est élevée ou basse dans le compartiment de congélation.

Veillez noter que les températures dans le compartiment congélateur peuvent fluctuer avec une faible quantité de chargement. Des températures supérieures à **-18 °C** peuvent être atteintes dans certaines circonstances.

## SuperFroid ❄️

Lorsque la fonction SuperFroid ❄️ est activée, la **zone de réfrigération** et le **compartiment de congélation** atteignent très rapidement la valeur la plus froide (en fonction de la température ambiante). L'appareil de froid fonctionne à la puissance frigorifique maximale et la température baisse. Sélectionnez cette fonction si vous souhaitez refroidir de grandes quantités d'aliments ou de boissons qui viennent d'être entreposés ou avant de congeler des produits frais. Vos aliments congèleront rapidement et conserveront ainsi leur valeur nutritive, leur teneur en vitamines, leur aspect naturel et leur saveur.

Lorsque la fonction SuperFroid ❄️ est activée, il peut y avoir une augmentation du bruit de l'appareil.

La fonction SuperFroid ❄️ doit être activée **trois heures avant le chargement** des aliments ou des boissons.

La fonction SuperFroid ❄️ se désactive automatiquement au bout de 12 heures environ. L'appareil de froid repasse à la puissance frigorifique normale.

**Conseil :** Pour économiser de l'énergie, vous pouvez désactiver vous-même la fonction SuperFroid ❄️ dès que les aliments ou les boissons sont suffisamment froids.

## Activer et désactiver la fonction SuperFroid ❄️

■ Appuyez sur la touche sensitive *OK* du bandeau de commande.

L'écran affiche 🌡️.

■ Effleurez *OK*.

■ Appuyez sur le symbole ❄️ en faisant défiler le menu à l'aide de la touche sensitive <.

■ Effleurez *OK*.

Lorsque la fonction SuperFroid ❄️ est **activée**, un point apparaît dans le coin supérieur de l'écran •.

■ Faites défiler jusqu'à la valeur de température souhaitée en utilisant la touche sensitive > et appuyez sur *OK*.

## Procéder à d'autres réglages

### Explications relatives aux différents réglages

Dans ce qui suit, seuls les paramètres qui nécessitent des explications supplémentaires sont décrits.



En mode de réglage , l'alarme de la porte ou un autre message d'avertissement sont automatiquement bloqués.



### Mode Party

La fonction Mode Party  est recommandée lorsque vous souhaitez refroidir rapidement de grandes quantités d'aliments ou de boissons qui viennent d'être entreposés.

**Conseil :** Activez la fonction Mode Party  env. 4 heures avant le chargement des aliments et boissons.

Lorsque le mode Party  est activé, la fonction SuperFroid  est automatiquement activée.

Le mode Party  ne peut pas être activé si le mode Holiday  est activé.

La fonction Mode Party  se désactive automatiquement au bout de 24 heures environ. Mais vous pouvez désactiver la fonction Mode Party  à tout moment de façon anticipée.

### Mode Holiday

La fonction Mode Holiday  est recommandée si vous ne voulez pas complètement désactiver l'appareil de froid, par ex. pendant les congés, et que vous n'avez pas besoin d'une puissance élevée de réfrigération.

Un mode Holiday  activé s'affiche à l'écran d'accueil.

La zone de réfrigération est réglée sur une température de 9 °C.

À cette température moyenne de la zone de réfrigération, les aliments qui ne sont pas facilement périssables peuvent encore rester un certain temps dans l'appareil de froid. La consommation d'énergie est plus faible qu'en mode normal.

De plus, cela n'entraîne pas la formation d'odeurs ou de moisissures, comme c'est le cas lorsque la zone de réfrigération est désactivée et que la porte de l'appareil est fermée.

 Risque sanitaire en raison de consommation d'aliments impropres à la consommation.

Si la température se trouve durablement au-dessus de 4 °C, cela risque d'altérer la durée de conservation et la qualité des aliments dans la zone de réfrigération.

N'activez le mode Holiday  que ponctuellement, sur une période relativement courte.

Pendant cette période, ne stockez pas d'aliments sensibles à la chaleur et facilement périssables comme les fruits, les légumes, le poisson, la viande et les produits laitiers.



 Risque sanitaire en raison de consommation d'aliments impropres à la consommation.



Lorsque le mode Holiday  est activé, le compartiment de congélation ne peut plus être utilisé en raison des températures élevées.

Sortez tous les aliments qui se trouvent dans le compartiment de congélation.

## Activer la fonction de verrouillage /

La fonction de verrouillage  activée protège contre l'arrêt involontaire de l'appareil de froid et contre les réglages involontaires effectués par des personnes non autorisées, par exemple des enfants.

- En mode Réglages , faites défiler à l'aide de la touche sensitive < ou > jusqu'au symbole .
- Effleurez OK.

Lorsque la fonction de verrouillage  est activée, un point apparaît dans le coin supérieur de l'écran .

- Fermez la porte de l'appareil. Ce n'est qu'alors que la fonction de verrouillage est activée .

## Désactiver brièvement la fonction de verrouillage /

Si, par exemple, vous souhaitez régler la température, vous pouvez désactiver la fonction de verrouillage pendant une courte période :

- Effleurez OK.
- L'écran affiche .
- Effleurez la touche sensitive OK pendant 6 secondes.

L'écran affiche .

- Effleurez OK.
- Procédez à présent aux réglages souhaités.
- Effleurez OK.

En fermant la porte de l'appareil, vous réactivez la fonction de verrouillage .



## Désactiver entièrement la fonction de verrouillage /

- Effleurez OK.

L'écran affiche .

- Effleurez la touche sensitive OK pendant 6 secondes.

L'écran affiche .

- Appuyez sur le symbole  en faisant défiler le menu à l'aide de la touche sensitive < ou >.
- Effleurez OK.
- Appuyez sur le symbole  en faisant défiler le menu à l'aide de la touche sensitive < ou >.
- Effleurez OK.

Lorsque la fonction de verrouillage est désactivée,  apparaît à l'écran.

## Mode Shabbat

Cet appareil de froid dispose du mode Shabbat pour respecter les traditions religieuses.

Lorsque le mode Shabbat  est activé, cela est affiché sur l'écran d'accueil.

L'écran s'éteint au bout de trois secondes.

Lorsque le mode Shabbat  est activé, vous ne pouvez pas effectuer de réglage sur votre appareil de froid.

La signalisation sonore et visuelle étant désactivée, vous devez contrôler que la porte est bien fermée.

Le mode Shabbat  se désactive automatiquement au bout de 80 heures environ.

Si le mode Shabbat  est activé, les éléments suivants seront désactivés :

- l'éclairage intérieur lorsque la porte de l'appareil est ouverte
- tous les signaux sonores et visuels
- l'affichage de la température

## Procéder à d'autres réglages

- une connexion Wi-Fi active



Toutes les autres fonctions ayant été activées auparavant restent activées.



 Risque sanitaire en raison de consommation d'aliments impropres à la consommation.

Si une panne de courant survient pendant le mode Shabbat , les aliments peuvent être exposés à des températures élevées pendant un certain temps. Par conséquent, la durée de conservation est réduite.

Si une coupure de courant survient en mode Shabbat , contrôlez la qualité des aliments.

### Activer le mode Shabbat

- En mode de réglage , faites défiler à l'aide de la touche sensitive < ou > jusqu'au symbole .
- Effleurez OK.

Lorsque la fonction mode Shabbat  est activée, un point apparaît dans le coin supérieur de l'écran .



L'écran s'éteint au bout de trois secondes.

- Fermez la porte de l'appareil.

### Désactiver le mode Shabbat

- Effleurez la touche sensitive OK.
-  apparaît à l'écran.

- Effleurez OK.



Lorsque la fonction mode Shabbat  est activée, un point apparaît dans le coin supérieur de l'écran .

- Effleurez OK.

Lorsque la fonction mode Shabbat  est désactivée, le point dans le coin supérieur de l'écran s'éteint.

### Modifier le délai jusqu'au déclenchement de l'alarme de porte

Vous pouvez régler la vitesse à laquelle l'alarme de la porte doit retentir après l'ouverture de la porte d'un appareil.

- En mode Réglages , faites défiler à l'aide de la touche sensitive < ou > jusqu'au symbole .
- Effleurez OK.
- Sélectionnez la durée souhaitée entre 30 secondes et 3 minutes : 30 secondes à l'aide des touches sensibles < et >.
- Effleurez OK.

### Miele@home

Votre appareil de froid est équipé d'un module Wi-Fi intégré.

Dans les réglages d'usine, la mise en réseau est désactivée.

Pour utiliser cette fonctionnalité, il vous faut :

- un réseau Wi-Fi
- l'App Miele
- un compte utilisateur Miele Vous pouvez créer votre compte utilisateur via l'App Miele.

L'App Miele vous guide lors de la connexion entre l'appareil et le réseau Wi-Fi local.

Une fois l'appareil connecté au réseau Wi-Fi, vous pouvez par exemple procéder aux actions suivantes avec l'App :

- obtenir des informations sur le statut de votre appareil
- modifier les réglages de votre appareil de froid



En connectant l'appareil de froid à votre réseau Wi-Fi, la consommation d'énergie augmente, même si l'appareil est arrêté.

Assurez-vous que le signal de votre réseau Wi-Fi est suffisamment fort sur le lieu d'installation de votre appareil.

### Disponibilité de la connexion Wi-Fi

La connexion Wi-Fi partage une plage de fréquence avec d'autres appareils (par ex. micro-ondes, jouets télécommandés). Cela peut entraîner des problèmes de connexion temporaires ou complets. Une disponibilité constante des fonctions proposées ne peut donc pas être garantie.

### Disponibilité Miele@home

L'utilisation de l'App Miele dépend de la disponibilité du service Miele@home de votre pays.

Le service de Miele@home n'est pas disponible dans tous les pays.

Vous trouverez plus d'informations sur la disponibilité de ce service sur notre page Internet [www.miele.com](http://www.miele.com).

### Application Miele

Vous pouvez télécharger gratuitement l'application Miele depuis l'Apple App Store® ou depuis Google Play Store™.



### Installer pour la première fois Miele@home

- En mode Réglages ⚙️, faites défiler à l'aide de la touche sensitive < ou > jusqu'au symbole @.
- Effleurez OK.
- Sélectionnez la méthode de connexion souhaitée à l'aide des touches sensibles < et > (APP ou WPS).
- Effleurez OK.

Une fois la connexion réussie, 📶 apparaît sur l'écran d'accueil.

Si la connexion n'a pas pu être établie, ⊗ apparaît à l'écran.

Redémarrez le processus.

### Activer ou désactiver la connexion Wi-Fi

- En mode Réglages ⚙️, faites défiler à l'aide de la touche sensitive < ou > jusqu'au symbole @.
- Effleurez OK.

Lorsque le Wi-Fi est désactivé, le symbole ✖️ apparaît à l'écran.

- Pour réactiver la connexion Wi-Fi, appuyez sur OK.

Lorsque le Wi-Fi est activé, le symbole 📶 et un point apparaissent dans le coin supérieur de l'écran •.

Si la connexion Wi-Fi est activée, le symbole 📶 apparaît sur l'écran d'accueil.

### Réinitialiser la configuration du réseau

- En mode Réglages ⚙️, faites défiler à l'aide de la touche sensitive < ou > jusqu'au symbole @.
- Effleurez OK.

## Procéder à d'autres réglages

- Appuyez sur le symbole  en faisant défiler le menu à l'aide de la touche sensitive >.
- Effleurez OK.
- Appuyez sur le symbole X en faisant défiler le menu à l'aide de la touche sensitive >.
- Effleurez OK.



Tous les réglages effectués et les valeurs saisies pour Miele@home sont réinitialisés.

La connexion Wi-Fi a été désactivée,  s'éteint sur l'écran d'accueil.

Réinitialisez la configuration du réseau si vous éliminez votre appareil de froid, si vous le vendez ou si vous mettez un appareil d'occasion en service. Toutes les données personnelles seront effacées de l'appareil de froid. Par ailleurs, un précédent propriétaire ne pourra plus accéder à l'appareil.

### Modifier le volume des signaux d'avertissement et sonores /



Vous pouvez modifier le volume des signaux d'avertissement et sonores (par ex. pour une alarme de porte ou un message d'anomalie). Vous pouvez également désactiver les signaux d'avertissement et sonores si vous vous sentez perturbé.

- En mode Réglages , faites défiler à l'aide de la touche sensitive < ou > jusqu'au symbole .
- Effleurez OK.
- Sélectionnez le volume souhaité des signaux d'avertissement et sonores à l'aide des touches sensibles < et >.
- Effleurez OK.

Lorsque les signaux d'avertissement et sonores sont désactivés,  apparaît.

### Modifier la luminosité de l'écran



Vous pouvez régler la luminosité de l'écran pour l'adapter aux conditions d'éclairage de votre environnement.

- En mode Réglages , faites défiler à l'aide de la touche sensitive < ou > jusqu'au symbole .
- Effleurez OK.
- Sélectionnez la luminosité souhaitée de l'écran à l'aide des touches sensibles < et >.
- Effleurez OK.

### Désactiver le mode Expo

Le mode Expo  permet aux revendeurs de présenter l'appareil de froid sans activer la production de froid. Ce réglage n'a aucune utilité pour les particuliers.



Si le mode Expo a été activé à l'usine, l'affichage suivant apparaît après la mise en marche de l'appareil de froid .

- Appuyez sur la touche sensitive OK du bandeau de commande.
- Miele apparaît d'abord à l'écran, puis l'écran d'accueil s'affiche.
- Effleurez OK.
  - En mode Réglages , faites défiler à l'aide de la touche sensitive < ou > jusqu'au symbole .
  - Effleurez OK.

Après l'arrêt du mode Expo , l'appareil de froid s'arrête et doit être remis en marche.

### Réinitialiser les réglages d'usine

Tous les réglages de l'appareil de froid sont remis aux réglages d'usine (pour les réglages, voir le chapitre "Description de l'appareil").

- En mode Réglages , faites défiler à l'aide de la touche sensitive < ou > jusqu'au symbole .
- Effleurez OK.
- Appuyez sur le symbole  en faisant défiler le menu à l'aide de la touche sensitive >.
- Effleurez OK.

L'appareil de froid s'arrête et doit être remis en marche.



### Informations

Les données de l'appareil (référence du modèle et numéro de fabrication) s'affichent à l'écran.

Conservez ces données d'appareil :

- pour l'intégration de l'appareil de froid dans votre réseau Wi-Fi (voir chapitre "Autres réglages", paragraphe "Miele@home") (selon modèle) ;
- pour signaler une anomalie au service après-vente Miele (voir chapitre "Service après-vente Miele") ;
- pour la consultation d'informations auprès de la base de données EPREL (voir chapitre "Service après-vente").

### Témoin de remplacement du filtre anti-odeur



Après avoir utilisé un filtre anti-odeurs à charbon actif (accessoire en option), le témoin de remplacement de filtre  doit d'abord être activé dans le mode réglages .

Le témoin de remplacement de filtre  sur l'écran de démarrage vous rappelle env. tous les six mois que le filtre doit être remplacé (voir chapitre "Nettoyage et entretien", section "remplacer le(s) filtre(s) à charbon actif(s)").

### Mode Nettoyage

Le mode Nettoyage  facilite le nettoyage de la zone de réfrigération (voir chapitre "Nettoyage et entretien"). L'éclairage intérieur reste allumé bien que la zone de réfrigération soit éteinte. Les signaux visuel et sonore sont également désactivés.

Un mode Nettoyage activé  s'affiche à l'écran d'accueil.

Une fois le nettoyage effectué, le mode Nettoyage  doit être désactivé. Si la porte de l'appareil reste fermée plus de dix minutes, le mode Nettoyage  se désactive automatiquement.

## Alarme de porte

 Risque sanitaire en raison de consommation d'aliments impropres à la consommation.

Si la température est remontée au-dessus du seuil des -18 °C pendant une durée prolongée, vos produits surgelés peuvent commencer à décongeler. Par conséquent, la durée de conservation est réduite.

Vérifiez que vos produits surgelés n'ont pas commencé à décongeler. Dans ce cas, consommez-les au plus vite ou faites-les cuire ou rôtir avant de les recongeler.

L'appareil de froid est équipé d'une alarme de porte afin d'éviter une déperdition énergétique lorsque la porte est ouverte et pour protéger les aliments stockés des effets de la chaleur.

Si la porte de l'appareil reste ouverte de manière prolongée,  s'affichera dans l'affichage de température. De plus, un signal sonore d'avertissement retentit et l'éclairage intérieur s'allume par clignotements.

Le délai jusqu'à l'activation de l'alarme de porte peut être modifié (voir chapitre "Autres réglages").

Le signal sonore d'avertissement de l'alarme de porte peut être désactivé (voir chapitre "Autres réglages").

Dès que la porte de l'appareil est refermée, le signal sonore s'arrête et  s'éteint à l'écran.

### Arrêt prématuré de l'alarme de porte

Si le signal sonore vous gêne, vous pouvez le désactiver avant qu'il ne s'arrête de lui-même.

■ Effleurez *OK*.

 disparaît à l'écran et le signal sonore s'arrête. L'éclairage intérieur est allumé en permanence.

Si la porte de l'appareil n'est pas fermée, l'alarme de la porte se répète après environ une minute.

# Entreposer les aliments dans la zone de réfrigération

 Risque d'explosion provoquée par des mélanges gazeux inflammables.

Certains mélanges gazeux inflammables risquent de prendre feu au contact de composants électriques. N'entreposez aucun produit explosif ni aucun produit contenant un gaz propulseur (par ex. une bombe aérosol) dans l'appareil de froid. Les bombes aérosol correspondantes sont reconnaissables par les indications de contenu imprimées ou un symbole de flamme. Des gaz qui peuvent s'échapper risquent de s'enflammer en raison des composants électriques.

 Risque de dommages à cause des aliments contenant de la graisse ou de l'huile.

Si vous entreposez des aliments contenant de la graisse ou de l'huile dans la contreporte, des fissures risquent d'apparaître dans le plastique, qui peut casser. Veillez à ce que la graisse ou l'huile ne fuient pas sur les pièces en plastique de l'appareil.

Si la circulation de l'air ne suffit pas, le refroidissement diminue et la consommation d'énergie augmente. Veillez à ne pas stocker les aliments de façon trop compacte afin de garantir une bonne circulation de l'air.

## Différentes zones de froid

La circulation naturelle de l'air crée des différences de température dans la zone de réfrigération.

L'air froid, plus lourd, descend dans la partie basse de la zone de réfrigération. Servez-vous des différentes zones de froid quand vous rangez vos aliments dans l'appareil !

### Zone la moins froide

La zone la moins froide du réfrigérateur se trouve tout en haut, au niveau de la porte de l'appareil. Utilisez cette zone, par exemple pour conserver votre beurre et l'étaler plus facilement ou votre fromage afin d'en préserver les arômes.

### Zone la plus froide

La zone la plus froide de la zone de réfrigération se trouve juste au-dessus du tiroir DailyFresh et sur la face arrière de l'appareil.

Une température de réfrigération de 4 °C et une hygiène adaptée retardent la prolifération de bactéries, comme la salmonelle et la listeria qui peuvent provoquer de graves intoxications alimentaires.

Utiliser ces zones pour tous les aliments fragiles qui se dégradent rapidement, à savoir :

- le poisson, la viande et la volaille ;
- les saucisses et les plats cuisinés ;
- les plats/pâtisseries aux œufs ou à la crème ;
- la pâte fraîche, les pâtes à gâteau, à pizza ou à quiche ;
- les fromages au lait cru et autres produits à base de lait cru ;
- les houmous, tartinades de légumes, substituts de fromage frais végétaux ;
- les légumes sous cellophane et

## Entreposer les aliments dans la zone de réfrigération

- d'autres aliments frais (dont la date de péremption est conditionnée par une température de stockage inférieure à 4 °C).

**Conseil :** Les aliments ne doivent pas toucher la paroi arrière de l'appareil. Ils risqueraient d'y adhérer en gelant.

### Non approprié pour la zone de réfrigération

Certains aliments ne peuvent pas être stockés à des températures inférieures à 5 °C car ils sont sensibles au froid.

Parmi ces aliments, on compte notamment les :

- ananas, avocats, bananes, grenades, mangues, melons, papayes, fruits de la passion, agrumes (tels que les citrons, les oranges, les mandarines et les pamplemousses)
- fruits pas assez mûrs
- aubergines, concombres, pommes de terre, poivrons, tomates, courgettes
- fromages à pâte dure (tels que le parmesan ou le fromage de montagne)

### Conseils pour l'achat d'aliments

La condition préalable à une longue conservation réside dans la fraîcheur des aliments que vous achetez. Vérifiez toujours la date limite de consommation ainsi que la température de conservation appropriée.

Autant que faire se peut, ne brisez pas la chaîne du froid. Par exemple ne laissez pas vos courses trop longtemps dans une voiture.

### Bien entreposer ses aliments

Conservez vos aliments dans la zone de réfrigération dans leur emballage ou couvrez-les soigneusement (exceptions dans le tiroir DailyFresh).

Cela permet d'éviter que les aliments n'absorbent les odeurs d'autres aliments, qu'ils ne dessèchent et qu'ils ne transmettent des germes. Ces mesures valent particulièrement pour la conservation d'aliments d'origine animale. Veillez tout particulièrement à ce que les aliments crus tels que la viande et le poisson ne soient pas en contact avec d'autres denrées alimentaires.

En réglant correctement la température de votre appareil et en respectant une hygiène convenable, il est possible d'allonger considérablement la durée de conservation des aliments. On évite ainsi le gaspillage alimentaire.

### Aliments riches en protéines

Veillez noter que les aliments riches en protéines périssent plus rapidement. Cela signifie que les crustacés se gâtent plus vite que le poisson et que le poisson se gâte plus vite que la viande.

# Entreposer des aliments dans le tiroir DailyFresh

## Tiroir DailyFresh

Le tiroir DailyFresh réunit des conditions optimales pour stocker vos fruits et légumes.

Par ailleurs, il est possible de régler le taux d'humidité du tiroir DailyFresh afin de l'adapter au mieux aux aliments conservés. Un taux d'humidité élevé permet de conserver l'humidité des aliments et ainsi éviter qu'ils ne dessèchent trop rapidement. La température est proche de celle d'une zone de réfrigération classique.

Rappelez-vous que plus les aliments sont frais au moment de leur achat, mieux ils se conserveront !

## Modifier le taux d'humidité dans le tiroir DailyFresh pour les fruits et légumes

Si les aliments ne sont pas emballés, le taux d'humidité dépend principalement de la nature et de la quantité des aliments stockés.

Si le compartiment est peu rempli, le taux d'humidité peut rester faible.

**Conseil :** Il est alors conseillé de conserver vos aliments dans des emballages hermétiques.

## Sélectionner un taux d'humidité $\Delta$ faible

Dans la configuration par défaut, l'humidité de l'air est élevée et le couvercle du compartiment est poussé vers l'arrière  $\Delta\Delta\Delta$ .

Ne modifiez la configuration par défaut que si l'humidité de l'air dans votre tiroir DailyFresh est trop élevée.

- Ouvrez le tiroir DailyFresh.

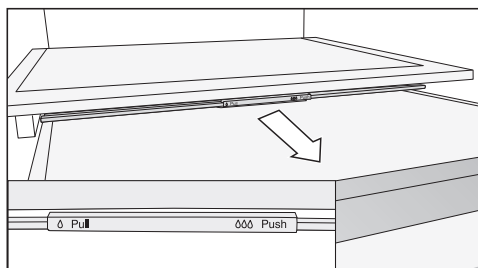

- Tirez le couvercle du compartiment vers l'avant jusqu'en butée.

Le couvercle est ouvert et l'humidité de l'air diminue  $\Delta$ .

## Sélectionner un taux d'humidité $\Delta\Delta\Delta$ élevé

- Ouvrez le tiroir DailyFresh.

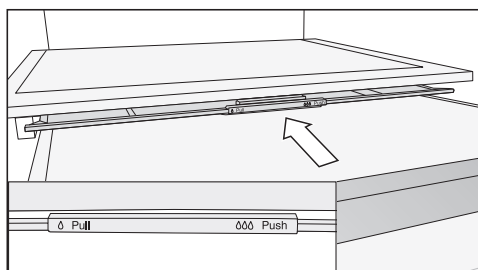

- Poussez le couvercle du compartiment vers l'arrière jusqu'en butée.

Le couvercle est fermé et l'humidité de l'air reste dans le compartiment  $\Delta\Delta\Delta$ .

## Entreposer des aliments dans le tiroir DailyFresh

---

**Tenez compte des conseils qui suivent si vous n'êtes pas satisfait de l'état de vos aliments stockés (s'ils sont flétris au bout d'une courte durée de stockage) :**

- N'entreposez que des aliments frais. Les conditions de stockage sont très importantes afin d'assurer la fraîcheur des aliments.
- Nettoyez le tiroir DailyFresh avant d'entreposer les aliments.
- Essuyez les aliments très humides avant de les entreposer au réfrigérateur.
- Ne conservez pas d'aliments sensibles au froid dans le tiroir DailyFresh (voir chapitre "Stocker les aliments dans la zone de réfrigération", section "Aliments non adaptés à la zone de réfrigération").
- Pour une conservation optimale des aliments, réglez bien la position du curseur de réglage du couvercle du compartiment (taux d'humidité faible  $\delta$  ou élevé  $\delta\delta\delta$ ).
- Le simple fait de stocker des aliments contenant de l'humidité permet d'atteindre une humidité élevée  $\delta\delta\delta$ , si ces aliments ne sont pas emballés. Plus il y a de nourriture stockée dans le compartiment, plus l'humidité est élevée.
- Toutefois, si le taux d'humidité augmente de manière excessive dans le tiroir au niveau  $\delta\delta\delta$  et que vos aliments s'abîment, éliminez l'eau de condensation du fond et posez-y une grille ou un objet similaire pour permettre à l'humidité excédentaire de s'écouler. Alternativement : passez à un taux d'humidité faible, de niveau  $\delta$ , en tirant le couvercle vers l'avant.
- Si, malgré le réglage  $\delta\delta\delta$ , le taux d'humidité est trop faible, emballez les aliments hermétiquement.



## Que se passe-t-il lors de la congélation de produits frais ?

 Risque sanitaire en raison de consommation d'aliments impropres à la consommation.

Si la température est remontée au-dessus du seuil des  $-18^{\circ}\text{C}$  pendant une durée prolongée, vos produits surgelés peuvent commencer à décongeler. Par conséquent, la durée de conservation est réduite.

Vérifiez que vos produits surgelés n'ont pas commencé à décongeler. Dans ce cas, consommez-les au plus vite ou faites-les cuire ou rôtir avant de les recongeler.

Les produits frais doivent être congelés aussi rapidement que possible afin qu'ils conservent leur valeur nutritive, leur teneur en vitamines, leur aspect naturel et leur saveur.

Si les produits sont congelés rapidement, le liquide a moins de temps pour s'échapper des cellules et passer dans les cavités. Les cellules se contractent bien moins. Lors de la décongélation, la faible quantité de liquide qui est passée dans les cavités peut revenir dans les cellules, et la perte de jus est moindre. Ainsi, seule une petite flaque d'eau se forme.

## Utiliser le compartiment de congélation

Utilisez le compartiment de congélation pour :

- conserver des aliments surgelés
- pour préparer des glaçons
- pour congeler de petites quantités d'aliments

Vous trouverez des informations sur la capacité de congélation maximale sur votre plaque signalétique.

La capacité de congélation indique en combien d'heures et quelle quantité de nourriture peut être congelée à cœur.

## Stocker des produits surgelés

Pour conserver des produits surgelés vendus dans le commerce, contrôlez lors de l'achat dans le magasin :

- que l'emballage ne présente aucun dommage
  - la date limite de conservation
  - La température intérieure du bahut de congélation du magasin doit être de  $-18^{\circ}\text{C}$  ou inférieure.
- Transportez si possible les aliments congelés dans un sac isotherme et stockez-les rapidement dans l'appareil de réfrigération.

## Congélation de produits frais

### Avant le stockage

- Si vous devez congeler plus de 2 kg de produits frais, activez la fonction SuperFroid ❄ au moins 4 à 6 heures avant de ranger les aliments.

Les aliments déjà congelés disposeront ainsi d'une réserve de froid.

- Ne congelez que des produits frais et parfaitement sains !

Notez que certains aliments ne sont pas adaptés à la congélation. Il s'agit, par exemple, de légumes qui sont généralement consommés crus, comme la laitue ou les radis.

## Congélation et stockage

**Conseil :** Pour préserver la couleur, le goût, l'arôme et la vitamine C de vos légumes, blanchissez-les avant de les congeler. Pour ce faire, faites cuire vos légumes, portion par portion, à l'eau bouillante pendant 2-3 minutes. Retirez ensuite les légumes et refroidissez-les rapidement sous l'eau froide. Pour finir, égouttez les légumes.

### Emballer les aliments à congeler

- Portionnez les aliments à congeler.

**Conseil :** Pour éviter les brûlures de congélation, choisissez un emballage approprié (comme les boîtes de congélation).

- Faites sortir l'air de l'emballage et fermez bien le sachet.
- Inscrivez le contenu et la date de congélation sur l'emballage.

### Ranger les produits à congeler

Les aliments à congeler ne doivent pas entrer en contact avec des aliments déjà congelés afin d'éviter que ces derniers ne commencent à décongeler.

- Veillez à ce que les emballages soient bien secs pour éviter une congélation en bloc.
- Répartissez les aliments à congeler sur le fond du compartiment de congélation ou en contact avec les parois latérales afin que la congélation à cœur se fasse le plus rapidement possible.

**Env. 24 heures après le stockage**, le processus de congélation est terminé.

- Désactivez de nouveau la fonction SuperFroid ❄️.

## Durée de conservation des aliments congelés

Groupe d'aliments-	Durée de conservation (mois)
Glace	2 à 6
Pain, pâtisseries	2 à 6
Fromage	2 à 4
Poisson gras	1 à 2
Poisson maigre	1 à 5
Saucisse, jambon	1 à 3
Gibier, porc	1 à 12
Volaille, bœuf	2 à 10
Légumes, fruits	6 à 18
Fines herbes	6 à 10

Les durées de conservation indiquées sont des valeurs références.

La durée de conservation indiquée sur l'emballage est décisive pour les produits congelés classiques.

Avec une température constante de la zone de congélation de  $-18^{\circ}\text{C}$  et une hygiène appropriée, la durée maximale de stockage des aliments peut être utilisée et le gaspillage de nourriture est évité.

### Rafraîchir rapidement les boissons

Si vous placez des bouteilles dans le congélateur pour les refroidir plus rapidement, enlevez-les **au bout d'une heure maximum** du congélateur, sinon elles risquent d'éclater.

## Utiliser les accessoires

### Préparer les glaçons

- Remplissez le bac à glaçons aux trois quarts avec de l'eau et posez-le sur le fond du compartiment de congélation.
- Pour décoller le bac à glaçons, utilisez un objet émoussé, comme le manche d'une cuillère.

**Conseil :** Les glaçons se décollent facilement du bac si vous placez ce dernier quelques secondes sous l'eau courante.

## Dégivrage

### Zone de réfrigération et tiroir DailyFresh

Le dégivrage de la zone de réfrigération et du tiroir DailyFresh est automatique.

Pendant que le compresseur fonctionne, du givre et des gouttelettes d'eau peuvent se former sur la paroi arrière de la zone de réfrigération. Il n'est pas nécessaire d'enlever le givre et les perles d'eau.

L'eau de dégivrage s'écoule par un orifice le long d'un petit conduit jusqu'au système d'évaporation qui se trouve au dos de l'appareil de froid. La chaleur du compresseur fait automatiquement évaporer l'eau de condensation.

Pour ce faire, maintenez l'orifice et le conduit d'écoulement propres. L'eau de dégivrage doit toujours pouvoir s'écouler sans problème.

### Dégivrer le compartiment de congélation

Le dégivrage du compartiment de congélation n'est pas automatique.

En fonctionnement normal, de la glace et du givre peuvent, à la longue, se former dans le compartiment de congélation, par ex. sur les parois intérieures. La quantité de givre et de glace accumulés dépend également des facteurs suivants :

- la porte de l'appareil a été ouverte trop souvent ou pendant une durée trop longue.
- de grandes quantités de produits viennent d'être congelées.
- le taux d'humidité de la pièce a augmenté.

l'épaisseur de la couche de glace a pour conséquence qu'on ne peut plus fermer la porte du compartiment de congélation hermétiquement. elle réduit en outre la puissance frigorifique, ce qui augmente la consommation d'énergie.

- Faites dégivrer le compartiment de congélation de temps à autre, au plus tard toutefois dès qu'une couche de glace d'environ 0,5 cm s'est formée par endroits.

**Conseil :** Pour procéder au dégivrage, profitez d'un moment où il y a peu ou pas de produits surgelés dans le compartiment de congélation ou lorsque le taux d'humidité de la pièce et la température ambiante sont faibles.

 Risque de dommages en cas de décongélation incorrecte.

Lors du dégivrage, veillez à ne pas endommager le générateur de froid, ce qui rendrait l'appareil inutilisable.

Ne grattez pas les couches de givre et de glace. N'utilisez pas d'objets pointus ou coupants.

N'utilisez pas d'accessoires mécaniques ou d'autres moyens qui ne sont pas conseillés par le fabricant pour accélérer le dégivrage.

Veillez à éviter toute infiltration d'eau dans le meuble d'encastrement.

## Préparer le dégivrage

- Activez env. quatre heures avant le dégivrage la fonction SuperFroid ❄.

Les aliments congelés emmagasineront une réserve de froid et se conserveront ainsi plus longtemps à température ambiante.

- Sortez les aliments du congélateur. Enroulez-les dans du papier journal ou couvrez-les.

**Conseil :** Vous pouvez également stocker les produits surgelés dans un sac isotherme.

- Conservez les produits surgelés dans un endroit frais jusqu'à ce que le compartiment de congélation soit de nouveau prêt à fonctionner.

## Pour le dégivrage

Plus les surgelés sont stockés longtemps à température ambiante, plus leur durée de conservation est réduite.

Le dégivrage doit se faire rapidement.

- Désactivez de nouveau la fonction SuperFroid ❄ et l'appareil de froid.
- Débranchez la fiche secteur de l'appareil ou désactivez le(s) disjoncteur(s) de l'installation électrique.
- Laissez la porte du compartiment de congélation ouverte.

**Conseil :** Vous pouvez accélérer le dégivrage en installant dans la zone de congélation deux casseroles d'eau chaude (non bouillante) que vous poserez sur un dessous de plat. Le cas échéant, refermez la porte du compartiment congélation afin que la chaleur ne s'échappe pas.

- Enlevez les morceaux de glace qui se détachent.
- Épongez l'eau de dégivrage avec une éponge ou un torchon au fur et à mesure qu'elle s'écoule.

## Après le dégivrage

- Nettoyez le compartiment de congélation et séchez-le.
- Rebranchez l'appareil de froid et allumez-le.
- Remettez les produits surgelés dans le compartiment de congélation lorsque la température est assez basse.

# Nettoyage et entretien

La plaque signalétique apposée à l'intérieur de l'appareil de froid ne doit pas être enlevée. Elle vous sera utile en cas de panne.

Veuillez vous assurer que l'eau ne pénètre pas dans l'électronique ni dans l'éclairage.

 Risque de dommages en cas de pénétration d'humidité.

La vapeur d'un nettoyeur vapeur peut endommager les plastiques et les composants électriques.

N'utilisez en aucun cas de nettoyeur vapeur pour nettoyer votre appareil de froid.

L'eau de rinçage ne doit pas s'écouler par l'orifice d'évacuation de l'eau de dégivrage.

## Conseils concernant les détergents

A l'intérieur de l'appareil, n'utilisez que des produits de nettoyage et d'entretien qui ne présentent aucun risque pour les aliments.

Pour éviter d'endommager les surfaces, **ne les nettoyez pas** avec :



- des produits nettoyants à base de soude, d'ammoniaque, d'acide ou de chlorure
- des détergents anticalcaires
- des détergents abrasifs comme la poudre, la crème à récurer ou les pierres à nettoyer
- des détergents contenant des solvants
- des nettoyants inox
- des nettoyants pour lave-vaisselle



- des décapants pour four
- des nettoyants pour le verre
- des éponges abrasives ou des brosses dures comme des grattoirs
- des gommes détachantes
- des racloirs à lame aiguisée

Pour le nettoyage, nous vous conseillons d'utiliser une éponge propre avec de l'eau tiède additionnée d'un peu de produit vaisselle.

## Préparer l'appareil de froid au nettoyage

**Conseil :** Activez le mode Nettoyage . Le système de refroidissement de la zone de réfrigération est désactivé et l'éclairage intérieur reste allumé.

- En mode Réglages , faites défiler à l'aide de la touche sensitive < ou > jusqu'au symbole .
- Effleurez OK.

Avec le mode Nettoyage  activé, un point s'affiche dans le coin supérieur de l'écran .

Lorsque le mode Nettoyage  est activé, cela est affiché sur l'écran d'accueil.

- Sortez les aliments de l'appareil de froid et conservez-les dans un endroit frais.
- Pour procéder au nettoyage, retirez de l'appareil tous les accessoires amovibles (voir section "Enlever, démonter et nettoyer les accessoires").
- Faites dégivrer le compartiment de congélation (voir chapitre "Dégivrage").

## Nettoyer l'intérieur de l'appareil

Nettoyez l'appareil régulièrement, au moins une fois par mois, et le compartiment de congélation après chaque dégivrage.

Si les salissures ne sont pas nettoyées rapidement, elles peuvent s'incruster avec le temps.

Les surfaces sont susceptibles de se décolorer ou de s'altérer.

Il est préférable d'éliminer immédiatement les salissures.

- Nettoyez l'intérieur à l'aide d'une éponge propre, d'eau tiède et d'un peu de liquide vaisselle.
- Rincez ensuite à l'eau claire, puis séchez le tout avec un chiffon doux.
- Nettoyez le compartiment de congélation après chaque dégivrage.
- Nettoyez plus souvent l'orifice et le conduit d'écoulement avec un bâton ou similaire, afin que l'eau de dégivrage puisse toujours s'écouler librement.
- Pour assurer une ventilation suffisante de l'appareil de froid et éviter la formation d'odeurs, laissez l'appareil de froid ouvert pendant une courte période.

## Nettoyer les accessoires à la main ou au lave-vaisselle

Les pièces suivantes doivent **uniquement** être lavées à la main :

- les baguettes aspect inox
- le support à bouteilles modulable
- les baguettes de protection arrière sur les tablettes extractibles

- les adaptateurs pour la surface de rangement divisée
- les tablettes extractibles avec impressions
- tous les tiroirs et couvercles des compartiments (selon modèle)
- les pièces en plastique des tablettes extractibles avec fond pivotant (disponible en option)
- la boîte de rangement (disponible comme accessoire en option)

Les éléments suivants sont **adaptés au lave-vaisselle** :

 Risque de dommages dû aux températures élevées du lave-vaisselle.

Des éléments de l'appareil peuvent devenir inutilisables lors du nettoyage au lave-vaisselle à plus de 55 °C ; ils peuvent par ex. se déformer.

Pour les pièces lavables en machine, sélectionnez uniquement des programmes dont la température maximale est de 55 °C .

Les pièces en matière synthétique risquent, dans le lave-vaisselle, de se colorer au contact de colorants naturels contenus p. ex. dans les carottes, les tomates ou le ketchup. Ce phénomène de coloration n'affecte aucunement la qualité des pièces.

- le cale-bouteilles, le balconnet à œufs, le bac à glaçons
- les balconnets et rangements à bouteilles dans la porte de l'appareil (sans baguettes aspect inox)
- les tablettes (sans baguettes ni impressions)

# Nettoyage et entretien

- le support pour le filtre à charbon (disponible en accessoire en option)

## Retirer et démonter les accessoires pour le nettoyage

### Démonter un balconnet/rangement à bouteilles

Retirez la baguette aspect inox avant de nettoyer le balconnet/rangement à bouteilles dans le lave-vaisselle.

Pour retirer la baguette, procédez comme suit :

- Placez le balconnet/rangement à bouteilles sur le plan de travail.
- Retirez la baguette en commençant d'un côté.
- Fixez à nouveau la baguette au balconnet/rangement à bouteilles après son nettoyage.

### Démonter le plan de rangement

Avant de nettoyer la tablette, retirez la baguette de finition. Procédez pour ce faire de la manière suivante :

- Posez le plan de rangement sur une surface douce (par ex. un torchon) sur le plan de travail.

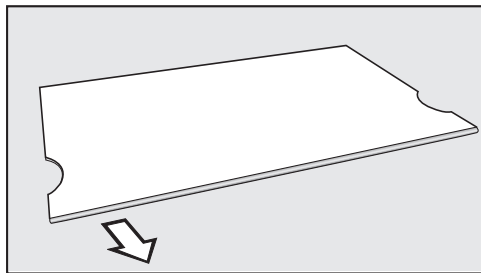

- Retirez la baguette en commençant d'un côté.
- Après le nettoyage, fixez de nouveau les baguettes sur la tablette.

### Démonter la clayette modulable

Avant de nettoyer la clayette, retirez la baguette de finition et la baguette de protection. Procédez pour ce faire de la manière suivante :

- Posez les clayettes sur le plan de travail sur une surface douce (par exemple un torchon).
- Retirez la baguette en commençant d'un côté.
- Retirez la baguette de protection en commençant à tirer doucement d'un côté.
- Tirez les deux adaptateurs à gauche et à droite des supports.
- Insérez, après le nettoyage, les adaptateurs sur les supports gauche et droite à la hauteur de votre choix.
- Remettez la baguette de finition et la baguette de protection sur la clayette correspondante.

### Retirer le tiroir

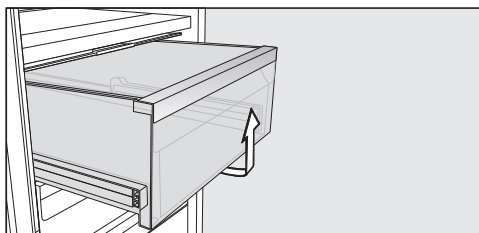

- Tirez le tiroir en le soulevant par l'avant.
- Après le nettoyage, remplacez le tiroir.



## Retirer la plaque de séparation

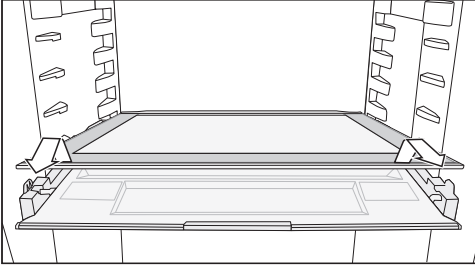

- Retirez la plaque de séparation.
- Après le nettoyage, remettez en place la plaque de séparation.

## Retirer le couvercle

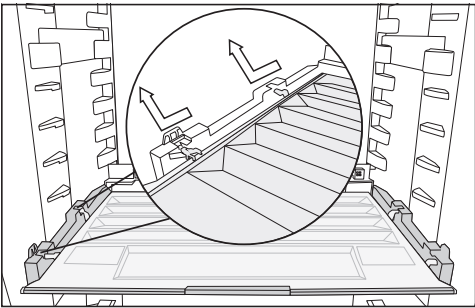

- Soulevez le couvercle en avant et extrayez-le.
- Après le nettoyage, remettez le couvercle en place.

## Remplacement du filtre à charbon actif (accessoires en option)

Remplacez le filtre à charbon actif situé dans le support tous les 6 mois environ.

Le symbole  sur l'écran d'accueil vous rappelle que le filtre à charbon actif doit être remplacé.

Vous pouvez vous procurer des filtres à charbon actif KKF-RF chez votre revendeur, auprès du service après-vente Miele ou sur la boutique en ligne Miele.

- Retirez le support du filtre à charbon actif de la clayette en tirant vers le haut.

Les filtres à charbon actif utilisés ne doivent pas toucher la paroi arrière de l'appareil frigorifique, car ils pourraient coller à la paroi en raison de l'humidité.

Placez correctement les nouveaux filtres à charbon actif dans le support de sorte qu'ils ne dépassent pas du bord du support.

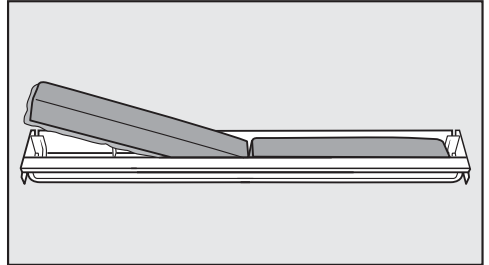

- Sortez les deux filtres à charbon actif puis placez-en deux nouveaux dans leur support, bordure vers le bas.

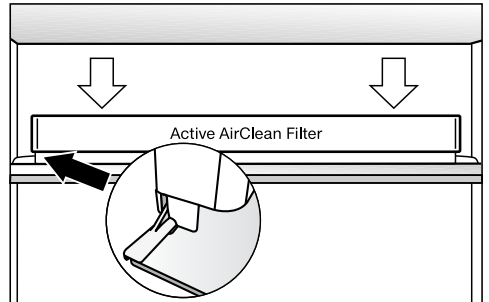

- Remplacez le logement des filtres au centre de la baguette de protection arrière d'une clayette, jusqu'à entendre un dé clic.
- Pour confirmer le changement de filtres, appuyez sur la touche sensitive OK.

## Nettoyage et entretien

L'indicateur de remplacement des filtres à charbon actif s'éteint, et le compteur est réinitialisé.

Le symbole  disparaît de l'écran d'accueil.

### Nettoyer le joint de porte

 Risque de dommages dû à un nettoyage incorrect.

Si un corps gras est appliqué sur le joint de porte, il risque de devenir poreux.

N'appliquez aucun corps gras sur le joint de porte.

- Nettoyez régulièrement le joint de porte à l'eau claire et séchez-le ensuite avec un torchon.

### Nettoyage des fentes d'aération et des prises d'air

Les dépôts de poussière augmentent la consommation d'énergie.

- Nettoyez régulièrement les fentes d'aération et les prises d'air à l'aide d'un pinceau ou de l'aspirateur (utilisez pour ce faire p. ex. la brosse à meuble des aspirateurs Miele).

### Après le nettoyage

- Appuyez sur la touche sensitive *OK* du bandeau de commande.

L'écran affiche .

- Effleurez *OK*.

Lorsque le mode de nettoyage  est désactivé, le point dans le coin supérieur de l'écran s'éteint.

- Faites défiler jusqu'au symbole  à l'aide des touches sensibles < et > appuyez sur *OK*.

L'appareil de froid recommence à produire du froid.



- Remettez toutes les pièces en place dans l'appareil de froid.
- Enclenchez la fonction SuperFroid  et laissez-la fonctionner pendant un certain temps, afin que la température baisse rapidement dans l'appareil de froid.
- Ne remplissez l'appareil de froid que lorsque la température a suffisamment baissé.
- Fermez la/les porte(s) de l'appareil.

Vous pouvez remédier vous-même à la plupart des anomalies ou pannes qui peuvent se produire au quotidien. Dans bon nombre de cas, vous économiserez ainsi du temps et de l'argent car vous n'aurez pas besoin de faire appel au SAV.

Sur [www.miele.com/service](http://www.miele.com/service), vous trouverez des informations sur l'aide au dépannage.

Les tableaux suivants vous aideront à déceler la cause d'un défaut ou d'une anomalie et à y remédier.

Afin d'empêcher toute déperdition de froid, évitez autant que possible d'ouvrir l'appareil frigorifique avant que la panne ne soit réparée.

Problème	Cause et dépannage
<b>L'appareil ne produit pas de froid, l'éclairage intérieur ne fonctionne pas lorsque la porte est ouverte.</b>	L'appareil de froid n'est pas allumé et l'écran affiche  . <ul style="list-style-type: none"> <li>■ Allumez l'appareil de froid.</li> </ul>
	La fiche secteur n'est pas bien insérée dans la prise. <ul style="list-style-type: none"> <li>■ Branchez la fiche secteur dans la prise. Lorsque l'appareil de froid est hors tension,  s'affiche à l'écran.</li> </ul>
	Le(s) fusible(s) de l'installation domestique a/ont disjoncté. Il est possible que l'appareil de froid, la tension domestique ou un autre appareil soit défectueux. <ul style="list-style-type: none"> <li>■ Contactez un électricien qualifié ou le SAV Miele.</li> </ul>
<b>Le compresseur fonctionne en permanence.</b>	Aucun défaut. Pour économiser de l'énergie, le dispositif de réfrigération tourne au ralenti lorsque les besoins sont moindres. La durée de fonctionnement du compresseur augmente en conséquence.
<b>Le compresseur se met en route de plus en plus souvent et de plus en plus longtemps, la température à l'intérieur de l'appareil de froid est trop basse.</b>	Les fentes d'aération et de prise d'air sont obstruées ou poussiéreuses. <ul style="list-style-type: none"> <li>■ Ne couvrez pas les fentes d'aération et de prise d'air.</li> <li>■ Dépoussiérez régulièrement les fentes d'aération et de prise d'air.</li> </ul>
	La porte de l'appareil et la porte du compartiment de congélation ont été souvent ouvertes. <ul style="list-style-type: none"> <li>■ Ouvrez la porte de l'appareil ou la porte du compartiment de congélation uniquement si nécessaire et refermez-la le plus vite possible.</li> </ul>

## En cas d'anomalie





Problème	Cause et dépannage
	<p>Au bout d'un moment, la température requise se règle à nouveau automatiquement.</p> <p>La porte de l'appareil et/ou la porte du compartiment de congélation ne sont pas correctement fermées. Une couche de givre s'est éventuellement formée dans le compartiment de congélation.</p> <ul style="list-style-type: none"> <li>■ Fermez les portes de l'appareil.</li> </ul> <p>Au bout d'un moment, la température requise se règle à nouveau automatiquement.</p> <p>Si une couche épaisse de glace s'est déjà formée, la production de froid diminue, ce qui fait augmenter la consommation d'énergie.</p> <ul style="list-style-type: none"> <li>■ Faites dégivrer le compartiment de congélation et nettoyez-le.</li> </ul> <p>La température ambiante est trop élevée. Plus la température ambiante est élevée, plus le compresseur fonctionne longtemps.</p> <ul style="list-style-type: none"> <li>■ Suivez les indications du chapitre "Installation", paragraphe "Lieu d'installation".</li> </ul> <p>L'appareil de froid n'a pas été correctement encastré dans la niche d'encastrement.</p> <ul style="list-style-type: none"> <li>■ Installez l'appareil de froid conformément aux instructions figurant dans le manuel d'installation ci-joint.</li> </ul> <p>La température à l'intérieur de l'appareil de froid est réglée à un niveau trop bas.</p> <ul style="list-style-type: none"> <li>■ Corrigez le réglage de la température.</li> </ul> <p>Une grande quantité d'aliments a été congelée en une seule fois.</p> <ul style="list-style-type: none"> <li>■ Respectez les consignes du chapitre "Congélation et stockage".</li> </ul> <p>La fonction SuperFroid ❄️ est encore enclenchée.</p> <ul style="list-style-type: none"> <li>■ Pour économiser l'énergie, désactivez prématurément la fonction SuperFroid ❄️ elle-même.</li> </ul>

Problème	Cause et dépannage
<b>Le compresseur s'enclenche de moins en moins souvent et de moins en moins longtemps, la température à l'intérieur de l'appareil de froid augmente.</b>	Il ne s'agit pas d'une anomalie. La température réglée est trop élevée. <ul style="list-style-type: none"> <li>■ Corrigez le réglage de la température.</li> <li>■ Contrôlez à nouveau la température au bout de 24 heures.</li> </ul>
	Les produits surgelés commencent à décongeler. La température ambiante est inférieure à la température admise pour cet appareil. Lorsque la température ambiante est trop basse, le compresseur se met en marche plus rarement. La température du compartiment de congélation risque donc de trop augmenter. <ul style="list-style-type: none"> <li>■ Suivez les indications du chapitre "Installation", paragraphe "Lieu d'installation".</li> <li>■ Augmentez la température ambiante.</li> </ul>
<b>L'appareil de froid est givré ou de l'eau de condensation se forme à l'intérieur de l'appareil. La porte de l'appareil ne ferme pas correctement.</b>	Le joint de porte a glissé de la rainure. <ul style="list-style-type: none"> <li>■ Vérifiez si le joint de porte est bien calé dans la rainure.</li> </ul>
	Le joint de porte est endommagé. <ul style="list-style-type: none"> <li>■ Vérifiez si le joint de porte est endommagé.</li> </ul>
<b>Le joint de porte est endommagé ou doit être remplacé.</b>	Le joint de porte peut être remplacé sans outil. <ul style="list-style-type: none"> <li>■ Remplacez le joint de porte. Il est disponible auprès d'un revendeur ou du service après-vente.</li> </ul>





### Problèmes généraux liés à l'appareil















Problème	Cause et dépannage
<b>Le fond de la zone de réfrigération est mouillé.</b>	L'orifice d'évacuation de l'eau de dégivrage est bouché. <ul style="list-style-type: none"> <li>■ Nettoyez la conduite et l'orifice d'évacuation de l'eau de dégivrage.</li> </ul>
<b>Il est impossible de décoller les produits congelés.</b>	L'emballage des aliments n'était pas sec lorsqu'ils ont été entreposés. <ul style="list-style-type: none"> <li>■ Détachez les produits à l'aide d'un objet émoussé, par exemple le manche d'une cuillère.</li> </ul>

## En cas d'anomalie







Problème	Cause et dépannage
<p><b>Une épaisse couche de glace s'est formée à l'intérieur du compartiment de congélation.</b></p>	<p>La porte du compartiment de congélation ne ferme pas correctement.</p> <ul style="list-style-type: none"> <li>■ Vérifiez si la porte du compartiment de congélation ferme correctement.</li> </ul>
	<p>Le compartiment de congélation doit être dégivré.</p> <ul style="list-style-type: none"> <li>■ Faites dégivrer le compartiment de congélation et nettoyez-le.</li> </ul>
<p><b>Aucun signal sonore ne retentit, bien que la porte de l'appareil soit restée longtemps ouverte.</b></p>	<p>Il ne s'agit pas d'une anomalie. Le signal d'avertissement a été désactivé dans le mode Réglages. Si vous souhaitez réactiver l'alarme sonore :</p> <ul style="list-style-type: none"> <li>■ Effleurez <i>OK</i>.</li> <li>■  apparaît à l'écran.</li> <li>■ Appuyez sur le symbole  en faisant défiler le menu à l'aide de la touche sensitive &lt; ou &gt;.</li> <li>■ Effleurez <i>OK</i>.</li> <li>■ Appuyez sur le symbole  en faisant défiler le menu à l'aide de la touche sensitive &lt; ou &gt;.</li> <li>■ Effleurez <i>OK</i>.</li> <li>■ Sélectionnez le volume souhaité des signaux d'avertissement et sonores à l'aide des touches sensibles &lt; et &gt;.</li> <li>■ Effleurez <i>OK</i>.</li> </ul> <p>Lorsque les signaux d'avertissement et sonores sont activés,  apparaît.</p>

## Messages à l'écran

Message	Cause et dépannage
<p><b> s'allume à l'écran, l'appareil de froid ne produit pas de froid bien que les commandes de l'appareil et l'éclairage intérieur continuent de fonctionner.</b></p>	<p>Le mode expo est activé.</p> <ul style="list-style-type: none"> <li>■ Effleurez <i>OK</i>.</li> </ul> <p>Miele apparaît d'abord à l'écran, puis l'écran d'accueil s'affiche.</p> <ul style="list-style-type: none"> <li>■ Effleurez <i>OK</i>.</li> <li>■ En mode Réglages , faites défiler à l'aide de la touche sensitive &lt; ou &gt; jusqu'au symbole .</li> <li>■ Effleurez <i>OK</i>.</li> </ul> <p>Après l'arrêt du mode Expo , l'appareil de froid s'arrête et doit être remis en marche.</p>

Message	Cause et dépannage
<p> <b>s'allume à l'écran, et l'appareil de froid ne peut pas être utilisé.</b></p>	<p>La fonction de nettoyage est encore activée.</p> <ul style="list-style-type: none"> <li>■ Désactivez la fonction de nettoyage en effleurant la touche sensitive <i>OK</i> du bandeau de commande.</li> </ul> <p> apparaît à l'écran.</p> <ul style="list-style-type: none"> <li>■ Effleurez <i>OK</i>.</li> </ul> <p>Lorsque le mode de nettoyage  est désactivé, le point dans le coin supérieur de l'écran s'éteint.</p> <ul style="list-style-type: none"> <li>■ Appuyez sur le symbole  en faisant défiler le menu à l'aide de la touche sensitive &lt; ou &gt; et appuyez sur <i>OK</i>.</li> </ul> <p>L'appareil de froid recommence à produire du froid.</p>
<p><b>L'écran n'affiche rien. Il est noir.</b></p>	<p>Le mode Shabbat  est activé : l'éclairage intérieur est désactivé et l'appareil de froid refroidit.</p> <ul style="list-style-type: none"> <li>■ Effleurez <i>OK</i>.</li> </ul> <p>L'écran affiche .</p> <ul style="list-style-type: none"> <li>■ Effleurez <i>OK</i>.</li> </ul> <p>Lorsque la fonction mode Shabbat  est activée, un point apparaît dans le coin supérieur de l'écran .</p> <ul style="list-style-type: none"> <li>■ Effleurez <i>OK</i>.</li> </ul> <p>Lorsque la fonction mode Shabbat  est désactivée, le point dans le coin supérieur de l'écran s'éteint.</p>
<p> <b>s'allume à l'écran, et l'appareil de froid ne peut pas être utilisé.</b></p>	<p>La fonction de verrouillage est activée.</p> <ul style="list-style-type: none"> <li>■ Déverrouillez brièvement l'appareil de froid ou désactivez complètement le verrouillage (voir chapitre "Autres réglages", section "Brièvement activer/désactiver entièrement le verrouillage" / .</li> </ul>
<p><b>Le symbole  s'allume à l'écran d'accueil, et un signal sonore retentit.</b></p>	<p>L'indicateur de changement du filtre à charbon actif  vous rappelle que le filtre à charbon actif doit être changé.</p> <ul style="list-style-type: none"> <li>■ Remplacez le filtre à charbon actif dans le support (voir chapitre "Nettoyage et entretien", section "Remplacer le filtre à charbon actif (accessoire en option)") et confirmez le remplacement de filtre en effleurant <i>OK</i>.</li> </ul> <p>Le symbole  disparaît de l'écran d'accueil.</p>

## En cas d'anomalie

Message	Cause et dépannage
L'écran affiche  , un signal sonore retentit et l'éclairage intérieur clignote.	<p>L'alarme de porte a été activée.</p> <ul style="list-style-type: none"><li>■ Effleurez OK.</li></ul> <p>Le signal sonore d'avertissement s'arrête, le symbole  s'éteint et l'éclairage intérieur s'allume à nouveau de manière constante.</p> <ul style="list-style-type: none"><li>■ Fermez la porte de l'appareil.</li></ul>
 s'allume à l'écran et un code d'erreur F avec des chiffres peut apparaître. En outre, un signal sonore retentit.	<p>Une anomalie est survenue.</p> <ul style="list-style-type: none"><li>■ Désactivez le signal d'avertissement en effleurant OK à l'écran.</li><li>■ Appelez le service après-vente.</li></ul> <p>Pour identifier l'anomalie, le service après-vente a besoin du code d'anomalie affiché, de la référence du modèle et du numéro de fabrication de votre appareil de froid. Vous pouvez afficher directement ces informations  :</p> <ul style="list-style-type: none"><li>■ Effleurez OK.</li></ul> <p>Les caractéristiques nécessaires de l'appareil s'affichent à l'écran.</p> <ul style="list-style-type: none"><li>■ Effleurez OK.</li><li>■ Pour éteindre l'appareil de froid, appuyez sur le symbole  en faisant défiler le menu à l'aide de la touche sensitive &lt; ou &gt;.</li><li>■ Pour quitter l'affichage, appuyez sur le symbole  en faisant défiler le menu à l'aide de la touche sensitive &lt; ou &gt;.</li><li>■ Effleurez OK.</li></ul>
	<p>Une anomalie s'affiche : cet affichage est prioritaire et interrompt immédiatement tous les réglages que vous êtes en train d'effectuer.</p> <p>Une anomalie s'affiche en priorité avant une alarme de porte et/ou de température.</p>

## Éclairage intérieur





 Risque d'électrocution en raison d'éléments non protégés sous tension. En retirant le cache de l'ampoule, vous pouvez toucher les parties conductrices. Ne retirez pas le cache de l'ampoule. L'éclairage LED doit être réparé et remplacé exclusivement par le SAV.



 Risque de blessure par l'éclairage LED.

Cet éclairage correspond au groupe de risque RG 2. Si le cache est défectueux, cela peut provoquer des blessures oculaires.

Si le cache de la lampe est défectueux, ne fixez pas directement l'éclairage à proximité immédiate à l'aide d'instruments optiques (une loupe ou similaire).

Problème	Cause et dépannage
<b>L'éclairage intérieur ne fonctionne pas.</b>	L'appareil de froid n'est pas allumé. ■ Allumez l'appareil de froid.
	Le mode Shabbat  est activé : l'écran est noir, et l'appareil de froid refroidit. ■ Effleurez OK. L'écran affiche  . ■ Effleurez OK.
	Lorsque la fonction mode Shabbat  est activée, un point apparaît dans le coin supérieur de l'écran  . ■ Effleurez OK.
	Lorsque la fonction mode Shabbat  est désactivée, le point dans le coin supérieur de l'écran s'éteint.
	L'éclairage intérieur s'éteint automatiquement au bout d'env. 15 minutes d'ouverture de la porte en raison d'un risque de surchauffe. Si ce n'est pas le cas, il s'agit d'un dysfonctionnement. ■ Appelez le SAV.
<b>L'éclairage intérieur clignote.</b>	Il ne s'agit pas d'une anomalie. L'alarme de porte a été activée et l'éclairage intérieur clignote avec le signal d'avertissement.

## Origines des bruits

L'appareil de froid produit différents bruits pendant son fonctionnement. Lorsque la puissance frigorifique est faible, l'appareil de froid fonctionne en économisant de l'énergie, mais plus longtemps. Le volume est plus faible. Une forte puissance de refroidissement permet de refroidir les aliments plus rapidement. Le volume est plus fort.

<b>Bruits normaux</b>	<b>Quelle est leur origine ?</b>
<b>Soufflement, sifflement</b>	Le fluide frigorigène est injecté dans le circuit de refroidissement.
<b>Bulles, gargouillis, clapotis</b>	Le fluide frigorigène s'écoule dans les tuyaux.
<b>Bourdonnement</b>	L'appareil de froid refroidit.
<b>Clic</b>	Le thermostat met en marche ou arrête le compresseur.
<b>Bourdonnement, bruissement</b>	Le ventilateur fonctionne. L'ouverture automatique de la porte ouvre ou ferme la porte de l'appareil.
<b>Craquement</b>	Des dilatations de matériaux se produisent dans l'appareil de froid.
<b>Cliquetis</b>	Les vannes ou les clapets sont actifs.
<b>Bourdonnement (appareils de froid avec réservoir d'eau)</b>	L'eau est pompée du réservoir d'eau.
<b>Succion (appareils de froid avec amortisseur de fermeture de porte)</b>	La porte de l'appareil avec amortisseur de fermeture de porte est ouverte ou fermée.

N'oubliez pas que les bruits de compresseur et d'écoulement sont inévitables dans un circuit de refroidissement !

## Origines des bruits

Bruits	Cause et dépannage
<b>Vibration, claquement et cliquetis</b>	L'appareil de froid n'est pas droit. Ajustez l'appareil de froid à l'aide d'un niveau à bulle. Utilisez pour ce faire les pieds réglables (selon le modèle) situés sous l'appareil de froid. À partir d'une niche de 140 cm, insérez les rails de stabilisation ci-joints sur la face inférieure du socle de l'appareil.
	Des tiroirs, paniers ou tablettes vacillent ou sont coincés. Contrôlez les pièces amovibles et replacez-les correctement.
	Des bouteilles ou récipients se touchent. Déplacez légèrement les bouteilles ou récipients afin qu'ils ne se touchent plus.
	Le câble de transport (selon modèle) se trouve encore au dos de l'appareil. Retirez le câble de transport.

Sur [www.miele.com/service](http://www.miele.com/service), vous trouverez des informations relatives à l'aide au dépannage et les pièces de rechange Miele.

## Contact en cas d'anomalies

En cas d'anomalies auxquelles vous n'arrivez pas à remédier vous-même, veuillez vous adresser, par exemple, à votre revendeur Miele ou au SAV Miele.

Vous pouvez réserver une intervention du SAV Miele en ligne, sur [www.miele.com/service](http://www.miele.com/service).

Les coordonnées du service après-vente Miele figurent en fin de notice.

Veillez indiquer au SAV la référence du modèle et le numéro de série (N° fab./SN/N°). Vous trouverez ces deux informations sur la plaque signalétique à l'intérieur de l'appareil de froid ou, selon le modèle, dans le mode de réglage sous Informations **i**.

## Base de données EPREL

Depuis le 1er mars 2021, des informations sur l'étiquetage énergétique et les exigences d'écoconception seront disponibles dans la base de données européenne sur les produits (EPREL). Pour accéder à la base de données sur les produits, utilisez le lien <https://eprel.ec.europa.eu/>. Vous serez invité(e) à saisir la référence du modèle.

Vous trouverez la référence du modèle sur la plaque signalétique à l'intérieur de l'appareil de froid ou, selon le modèle, dans le mode de réglage sous Informations **i**.

<b>Miele</b>																									
XXXXXX	Nr. XX/XXXXXXXXXX																								
WEINTEMPERERSCHRANK/UNTERTISCHMODELL MULTI-TEMPERATURE WINE STORAGE CABINET/UNDERCOUNTER ARMOIRE DE MISE EN TEMP./DES VIN(S)MO, ENCASTRABLE SOUS PLAN #P#W#D#T#A#Z#C#O#N#T#O#V#C#M#D#E#P#R#E#U#E#C#H#I#E#R#A ВИННИЙ ТЕМПЕРАТУРНИЙ ШКАФ																									
<table border="1"> <tr> <td>Klasse/Class</td> <td>Ap-Typ/AP-Type</td> <td>Bruttinhalt/Gross Capacity</td> <td>Gefriervermögen/Freezing Capacity</td> </tr> <tr> <td>Class/Classe</td> <td>AP-type/AP-type</td> <td>Volume Brut/Capacity Bruta</td> <td>Pouvoir de Congel/Capac Congeladora</td> </tr> <tr> <td>SN-ST</td> <td></td> <td>XXXX I</td> <td></td> </tr> </table>	Klasse/Class	Ap-Typ/AP-Type	Bruttinhalt/Gross Capacity	Gefriervermögen/Freezing Capacity	Class/Classe	AP-type/AP-type	Volume Brut/Capacity Bruta	Pouvoir de Congel/Capac Congeladora	SN-ST		XXXX I		R600a: XXg												
Klasse/Class	Ap-Typ/AP-Type	Bruttinhalt/Gross Capacity	Gefriervermögen/Freezing Capacity																						
Class/Classe	AP-type/AP-type	Volume Brut/Capacity Bruta	Pouvoir de Congel/Capac Congeladora																						
SN-ST		XXXX I																							
<table border="1"> <tr> <td>Nutzhalt</td> <td>Ges</td> <td>/K</td> <td>/G</td> <td>/WEIN</td> <td>/KALT</td> </tr> <tr> <td>NetCapacity</td> <td>Tot</td> <td>/R</td> <td>/F</td> <td>/WINE</td> <td>/CHILL</td> </tr> <tr> <td>Volume Use</td> <td>To</td> <td>/R</td> <td>/C</td> <td></td> <td></td> </tr> <tr> <td>Capac. Util</td> <td>Tot</td> <td>/F</td> <td>/C</td> <td>/WINE</td> <td>/CHILL</td> </tr> </table>	Nutzhalt	Ges	/K	/G	/WEIN	/KALT	NetCapacity	Tot	/R	/F	/WINE	/CHILL	Volume Use	To	/R	/C			Capac. Util	Tot	/F	/C	/WINE	/CHILL	
Nutzhalt	Ges	/K	/G	/WEIN	/KALT																				
NetCapacity	Tot	/R	/F	/WINE	/CHILL																				
Volume Use	To	/R	/C																						
Capac. Util	Tot	/F	/C	/WINE	/CHILL																				

## Garantie

La durée de garantie est de 2 ans.

Pour de plus amples informations, veuillez consulter les conditions de garantie fournies.

## Déclaration de conformité

---

Par la présente, Miele déclare que cet appareil frigorifique est conforme à la directive 2014/53/UE.

Le texte intégral de la déclaration de conformité UE est disponible à l'une des adresses suivantes :

- Produits, Téléchargements, sur [www.miele.ch/fr/c/index.htm](http://www.miele.ch/fr/c/index.htm)
- Service après-vente, Demande d'informations, Modes d'emploi, sur <https://miele.ch/manual> en saisissant le nom du produit ou la référence

Bande de fréquence du module Wi-Fi	2,4000 GHz – 2,4835 GHz
------------------------------------	----------------------------

Puissance d'émission maximale du module Wi-Fi < 100 mW

## Droits d'auteur et licences

---

Miele utilise son propre logiciel ou un logiciel tiers non couvert par une licence open source, pour faire fonctionner et contrôler le module de communication. Le présent logiciel/les composants de logiciel sont soumis à des droits d'auteur. Les droits d'auteur détenus par Miele et des tiers doivent être respectés.

Ce module de communication contient également des composants logiciels intégrés dans l'appareil et distribués sous licence open source. Vous pouvez consulter les composants open source inclus ainsi que les avis de droit d'auteur correspondants, les copies des conditions de licence applicables et toute autre information localement via IP et un navigateur web ([http:\[s\]/<Adresse IP>/Licenses](http://[s]/<Adresse IP>/Licenses)). Les dispositions de responsabilité et de garantie des conditions de licence open source qui y figurent ne s'appliquent qu'à l'égard des ayants droit respectifs.

**Miele AG**

Limmatstrasse 4  
8957 Spreitenbach

**Miele SA**

Sous-Riette 23  
1023 Crissier

Tél. 0848 848 048  
[www.miele.ch/contact](http://www.miele.ch/contact)

[www.miele.ch](http://www.miele.ch)

K 7238 ..., K 7438 ...

fr-CH

M.-Nr. 12 582 580 / 01