

Bruksanvisning Kylskåp



Läs **ovillkorligen** bruks- och monteringsanvisningen före uppställning, installation och idrifttagning. På så vis skyddar du dig samt undviker skador på produkten.

Innehåll

Säkerhetsanvisningar och varningar	5
Bidra till att skona miljön	14
Installation	15
Uppställningsplats.....	15
Klimatklass.....	15
Ventilationskrav.....	16
Uppställning av flera skåp bredvid varandra.....	16
Placering side-by-side.....	16
Ändra dörrupphängning.....	17
Montera medföljande väggavståndshållare.....	17
Ställa upp skåpet.....	18
Rikta skåpet.....	18
Bygga in skåpet mellan köksskåp.....	19
Mått.....	21
Elanslutning.....	30
Spara energi	31
Beskrivning av skåpet	32
Översikt.....	32
Manöverpanel med startdisplay.....	34
Inställningsläge 	34
Välja önskad funktion i inställningsläget 	36
Ändra inredningen.....	37
Flytta dörrhyllor och flaskhyllor.....	37
Sätta fast ägghållaren.....	37
Flytta flaskstödet eller ta bort det.....	37
Flytta hyllplan.....	37
Flytta delbart hyllplan.....	38
Flytta delat hyllplan.....	38
Flytta flaskhylla.....	38
Plats för bakplåt.....	39
Flytta kolfiltret.....	39
Medföljande tillbehör.....	39
Extra tillbehör.....	40
Koppla in och stänga av skåpet	41
Före den första användningen.....	41
Ansluta skåpet.....	41
Starta skåpet.....	41
Stänga av skåpet.....	41
Om skåpet ska stå oanvänt under en längre tid.....	41

Rätt temperatur	42
Temperaturvisning	42
Ställ in temperatur	42
Möjliga inställningsvärden	42
Använda snabbkylningsfunktionen och DynaCool	43
Aktivera och avaktivera DynaCool 	44
Göra ytterligare inställningar	45
Förklaringar till de enskilda inställningarna	45
Partyläge 	45
Semesterläge 	45
Aktivera spärrfunktionen  / 	45
Sabbatläge 	46
Ändra tiden för aktivering av dörrlarmet 	47
Miele@home	47
Ändra ljudstyrkan för varnings- och ljudsignaler  / 	48
Ändra displayens ljusstyrka 	48
Stänga av demoläget 	49
Återställa leveransinställningar 	49
Information 	49
Indikator för byte av kolfilter 	49
Rengöringsläge 	49
Förvara livsmedel i kyldelen	51
Olika kylzoner	51
Inte lämpligt att ha i kylskåp	52
Anvisningar för inköp av livsmedel	52
Förvara livsmedel rätt	52
Förvara livsmedel i DailyFresh-facket	53
DailyFresh-fack	53
Rengöring och skötsel	55
Avfrostning	55
Anvisningar för rengöringsmedel	55
Förbereda skåpet för att göra rent det	56
Rengöra insidan	56
Rengöra tillbehör för hand eller i diskmaskin	56
Ta ut och ta isär för rengöring	57
Rengöra skåpets front och sidoväggar	59
Rengöra luckans tätning	59
Rengöra ventilationsöppningarna	60
Efter rengöringen	60
Hur du klarar av mindre fel själv	61

Innehåll

Orsaker till ljud	67
Miele service	69
Få hjälp vid eventuella störningar.....	69
EPREL-databas.....	69
Mieles garanti	69
Information	70
Konformitetsdeklaration	70
Upphovsrättsliga föreskrifter och licenser.....	70

Säkerhetsanvisningar och varningar

Detta skåp uppfyller gällande säkerhetskrav. Felaktig användning kan dock medföra person- och saksador.

Läs bruks- och monteringsanvisningen noga innan du börjar använda skåpet. Det är viktigt eftersom den innehåller information om inbyggnad, säkerhet, användning och underhåll. På så vis undviker du personskador samt skador på skåpet.

I enlighet med normen IEC 60335-1 påpekar Miele att det är viktigt att läsa all tillgänglig information om installation av skåpet samt säkerhetsanvisningarna och varningarna.

Miele tar inget ansvar för skador som har uppstått på grund av att dessa anvisningar inte har följts.

Spara bruks- och monteringsanvisningen och överlämna den vid eventuellt ägarbyte.

Säkerhetsanvisningar och varningar

Användningsområde

▶ Skåpet är avsett att användas i privata hushåll och i hushållsliknande miljöer, till exempel

- i affärer, på kontor och liknande arbetsmiljöer
- i jordbruksfastigheter
- av kunder på hotell, motell, bed and breakfasts och andra typiska hushållsmiljöer.

Det är inte avsett att användas utomhus.

▶ Skåpet är endast avsett att användas i hushåll eller i hushållsliknande miljöer för kylning och förvaring av livsmedel för hushållsbruk. Alla andra användningssätt är otillåtna och kan innebära fara för användaren.

▶ Skåpet är inte avsett för förvaring och kylning av mediciner, blodplasma, laboratoriepreparat eller liknande ämnen eller produkter enligt medicinproduktdirektivet. En felaktig användning av skåpet kan medföra skador på de livsmedel som förvaras eller att de förstörs helt. Skåpet är inte heller avsett att användas i utrymmen med explosionsrisk.

Miele ansvarar inte för skador som har uppkommit till följd av otillåten eller felaktig användning.

▶ Personer (barn inräknade), som på grund av sina fysiska, sensoriska eller psykiska förmågor, eller på grund av bristande erfarenhet eller okunskap, inte är kapabla att använda skåpet på ett säkert sätt, måste hållas under uppsikt vid användningen.

Dessa personer får endast använda skåpet utan uppsikt om de har blivit instruerade i hur det ska användas samt förstått vad som kan gå fel.

Om det finns barn i hemmet

▶ Barn under åtta år bör hållas borta från skåpet. De får endast använda det under uppsikt.

▶ Barn från åtta år och uppåt får endast använda skåpet utan uppsikt under förutsättning att de känner till hur man använder det på ett säkert sätt. Barn måste kunna se och förstå riskerna med en felaktig användning.

▶ Barn får inte rengöra eller underhålla skåpet utan uppsikt.

▶ Håll uppsikt över barn som befinner sig i närheten av skåpet. Låt inga barn leka med det.

► Kvävningsrisk! Barn kan under lek linda in sig i förpackningsmaterial (till exempel plastfolie) eller dra det över huvudet och kvävas. Håll därför barn borta från förpackningsmaterial.

Teknisk säkerhet

► Tätheten i kretsloppet med köldmedium har kontrollerats. Detta skåp uppfyller gällande säkerhetskrav och EU-riktlinjer.



► Varning: Brandrisk/brännbara material. Denna symbol finns på kompressorn och informerar om att det finns brännbara material. Ta inte bort detta klistermärke.

Köldmediet i skåpet (uppgifter på typskylten) är miljövänligt, men brännbart.

Användningen av detta miljövänliga köldmedium innebär delvis en ökning av driftljuden. Förutom kompressorns driftljud kan det höras ljud när köldmediet strömmar genom kylkretsloppet. Dessa effekter går tyvärr inte att undvika, men har ingen påverkan på skåpets effekt.

Se till att ingen del av kylkretsloppet skadas vid transport och montering/uppställning av skåpet. Utsprutande köldmedium kan leda till ögonskador och utträdande kylmedel kan antändas.

Vid skador på skåpet:

- Undvik öppen eld och saker som är lättantändliga.
- Bryt strömmen till skåpet.
- Ventilera rummet där skåpet står i några minuter.
- Kontakta Miele service.

► Ju mer köldmedium som finns i ett skåp desto större måste rummet vara där skåpet ska stå. Om skåpet skulle börja läcka kan det hända att det bildas en lättantändlig blandning av gas och luft. Per 8 g köldmedium måste rummet vara minst 1 m³ stort. Mängden köldmedium står på typskylten på insidan av skåpet.

► Anslutningsinformationen (säkring, frekvens och spänning) på typskylten måste absolut överensstämma med elnätets för att undvika skador på skåpet. Jämför denna information före anslutning. Rådfråga en elektriker vid tveksamhet.

Säkerhetsanvisningar och varningar

- ▶ Skåpets elektriska säkerhet garanteras endast om det ansluts till ett jordat eluttag som är installerat enligt gällande föreskrifter. Det är mycket viktigt att denna grundläggande säkerhetsförutsättning är uppfylld. Låt en elektriker kontrollera installationen vid tveksamhet.
- ▶ Det är möjligt att tidvis eller permanent använda en fristående eller icke nätsynkron energiförsörjningsenhet (till exempel fristående elnätverk, backupsystem). Driften förutsätter att energiförsörjningsenheten följer föreskrifterna enligt EN 50160 eller liknande. De skyddsåtgärder som ska tas på uppställningsplatsen och i denna Miele-produkt vad gäller funktion och arbetssätt måste även säkerställas i fristående respektive icke nätsynkron drift. Vid behov ska åtgärderna ersättas med likvärdiga åtgärder i installationen. Exempelvis enligt det som står i aktuell publicering från VDE-AR-E 2510-2.
- ▶ Om den medföljande nätanslutningskabeln är skadad måste den bytas ut mot en originalreservdel för att förhindra risker för användaren. Endast om originalreservdelar används garanterar Miele att alla säkerhetskrav uppfylls. Av säkerhetsskäl får kabeln bara bytas av en auktoriserad specialist eller av Miele service.
- ▶ Grenuttag eller förlängningskablar uppfyller inte den nödvändiga säkerheten (brandfara). Anslut inte skåpet till elnätet med hjälp av sådana.
- ▶ Om spänningsförande delar eller nätanslutningskabeln kommer i kontakt med fukt kan det orsaka kortslutning. Ta därför inte skåpet i bruk på platser där exempelvis mycket fukt och stänk kan förekomma (till exempel garage, tvättstugor och så vidare).
- ▶ Detta skåp får inte användas på platser som inte är fasta (till exempel båtar).
- ▶ Ett skadat skåp kan vara en fara för din säkerhet. Kontrollera att det inte har några synliga skador. Ta aldrig ett skadat skåp i drift.
- ▶ Skåpet är inte avsett att användas utomhus.
- ▶ Vid installation, underhållsarbeten och reparationer måste skåpet vara spänningsfritt. Det är det endast i något av följande fall:
 - När säkringarna är frånslagna.
 - När skruvsäkringarna är helt utskruvade.
 - När anslutningskabeln är utdragen ur eluttaget. Dra i stickproppen, inte i anslutningskabeln, för att bryta strömmen.

- ▶ Ej fackmässigt utförd installation, underhåll och reparation kan medföra avsevärda risker för användaren. Installationer, underhåll och reparationer får endast utföras av en av Miele auktoriserad fackman.
- ▶ Garantin upphör om skåpet repareras av någon annan än av Miele auktoriserad service.
- ▶ Defekta delar får endast bytas ut mot originaldelar från Miele. Endast för dessa delar garanterar Miele att alla säkerhetskrav uppfylls.
- ▶ Detta skåp är på grund av speciella krav (som till exempel temperatur, fukt, kemisk beständighet, reptålighet och vibration) utrustat med en speciallampa. Denna lampa får bara användas för det avsedda ändamålet. Den är inte anpassad för vanlig rumsbelysning. Lampan får bara bytas av Miele service eller en behörig elektriker. Detta skåp har flera ljuskällor med minst energieffektivitetsklass F.

Korrekt installation

- ▶ Vid omhängning av dörren (om detta krävs) ska instruktionerna i den medföljande monteringsanvisningen följas.
- ▶ Skåp som har ett "S" i modellbeteckningen kan installeras bredvid varandra som en side-by-side-kombination:
 - Installationen ska utföras enligt instruktionerna i medföljande monteringsanvisning.
 - Ändra inte dörrupphängningen eftersom det är förutbestämt hur skåpen ska stå.
- ▶ Använd alltid skyddshandskar när skåpet transporteras och installeras.
- ▶ Ställ upp skåpet med hjälp av ytterligare en person.

Användning

- ▶ Beroende på skåpets klimatklass får vissa fastställda rumstemperaturer inte över- eller underskridas. Klimatklassen framgår av typskylten på skåpets insida. En lägre omgivande temperatur medför att kompressorn står stilla längre stunder, vilket gör att skåpet inte kan hålla nödvändig temperatur.
- ▶ Om ventilationsöppningarna täcks för eller blockeras ökar energiförbrukningen och skador på skåpet kan inte uteslutas.

Säkerhetsanvisningar och varningar

- ▶ Om fett- eller oljehaltiga livsmedel förvaras i skåpet eller i skåpdörren, se till att det fett eller den olja som eventuellt rinner ut inte kommer i kontakt med skåpets plastdelar. Då kan spänningssprickor i plasten bildas som kan leda till att plasten spricker helt.
- ▶ Risk för brand och explosion. Förvara inga explosiva ämnen eller produkter med brännbara drivgaser (till exempel sprayburkar) i skåpet. Antändbara gasblandningar kan antändas av elektriska komponenter.
- ▶ Explosionsrisk. Använd inga elektriska maskiner i skåpet (till exempel för att tillverka mjukglass). Det kan leda till att det uppstår gnistor.
- ▶ Vid förtäring av livsmedel som förvarats för länge finns risk för matförgiftning. Hållbarheten beror på flera faktorer, exempelvis varans fräschhet, dess kvalitet och förvaringstemperatur. Kontrollera hållbarhetsdatum och livsmedelstillverkarens förvaringsanvisningar!

För ytor i rostfritt stål gäller:

- ▶ Ytan som är överdragen med rostfritt stål blir förstörd av klister och tappar sin smutsavvisande effekt. Sätt därför inte fast några självhäftande lappar, tejp, skyddstejp eller annat liknande på den rostfria ytan.
- ▶ Ytan är repkänslig. Till och med magneter kan orsaka repor.

Tillbehör och reservdelar

- ▶ Använd endast Miele originaltillbehör. Om ej godkända tillbehör används gäller inte längre garanti och/eller produktansvar och Miele kan inte längre garantera att säkerhetsbestämmelserna uppfylls.
- ▶ Miele garanterar tillgängligheten av reservdelar till ditt skåp i upp till 15 år (minst 10 år) efter att modellserien har utgått ur sortimentet.

Rengöring och skötsel

- ▶ Repor kan förstöra glasfronten på en dörr. Använd inte skurmedel, hårda svampar eller borstar och inga vassa metallskrapor för att rengöra luckan.
- ▶ Behandla aldrig tätningarna med olja eller fett. De blir då porösa med tiden.
- ▶ Ångan i en ångrengörare kan tränga fram till spänningsledande delar och orsaka kortslutning. Använd därför aldrig ångrengörare vid rengöring av skåpet.
- ▶ Varning. Använd inga mekaniska hjälpmedel eller andra hjälpmedel som inte rekommenderats av tillverkaren för att påskynda avfrostningen.
- ▶ Spetsiga och vassa föremål skadar kylslingorna och skåpet slutar fungera. Använd därför aldrig spetsiga eller vassa föremål för att
 - ta bort frost- och isskikt
 - lossa isblock och fastfrusna livsmedelsförpackningar.
- ▶ Ställ aldrig in elektriska värmeelement eller stearinljus i skåpet för avfrostning. Plasten skadas.
- ▶ Använd inga sprayer eller avisningsmedel. De kan bilda explosiva gaser, innehålla för plasten skadliga lösnings- eller drivmedel eller vara hälsovådliga.

Transport

- ▶ Transportera alltid skåpet stående och i transportförpackningen för att det inte ska skadas.
- ▶ Risk för person- och saksador. Var alltid två när ni transporterar och flyttar skåpet eftersom det är mycket tungt.

Säkerhetsanvisningar och varningar

Hantering av uttjänat skåp

- ▶ Lekande barn kan stänga in sig i skåpet och kvävas.
 - Demontera dörren/dörrarna.
 - Ta ut lådorna.
 - Lämna hyllplanen i skåpet så att barn inte kan klättra in i det.
 - Se till att göra dörrlåset obrukbart innan skåpet lämnas in för återvinning. Därmed förhindras att barn som leker kan råka låsa in sig och utsättas för livsfara.
- ▶ Risk för elektriska stötar!
 - Skilj stickkontakten från nätkabeln.
 - Skilj nätkabeln från den uttjänade produkten.

Avfallshantera stickkontakten och nätkabeln separat från den uttjänade produkten.

▶ Se vid avfallshantering till att skåpet inte står i närheten av bensin eller andra brännbara gaser och vätskor.

▶ Brandrisk på grund av olja eller kylmedel som läcker ut!

Köldmediet och oljan som används i detta skåp är brännbart. Köldmedium eller olja som läcker ut kan antändas om koncentration är hög och det kommer i kontakt med en extern värmekälla.

Kontrollera att kylkretsloppet inte skadas under avfallshantering för att förhindra att köldmedium (uppgifter på typskylten) och olja läcker ut okontrollerat.

▶ Utsprutande köldmedium kan leda till ögonskador. Skada inga delar av skåpets kylsystem genom att exempelvis

- sticka hål på förångarens kylmedelskanaler
- bryta av rörledningar
- skrapa av ytbeläggningar.

Säkerhetsanvisningar och varningar

Symbol på kompressorn (beroende på modell)

Denna anvisning har endast betydelse vid återvinning. Vid normal drift är det ingen fara!



► Oljan i kompressorn kan vara dödlig om man sväljer den eller om den kommer ner i luftvägarna.

Bidra till att skona miljön

Transportförpackning

Förpackningen skyddar maskinen mot transportskador. Förpackningsmaterialen är valda med hänsyn till miljön och är därför återvinningsbara.

Förpackning/emballage som återförs till materialkretsloppet innebär minskad råvaruförbrukning. Lämna till materialspecifika återvinningscentraler om möjligt. Din Miele-återförsäljare kan ta tillbaka förpackningen.

Hantering av uttjänt maskin

Uttjänade elektriska och elektroniska produkter innehåller i många fall material som kan återanvändas. Men de innehåller även skadliga ämnen som är nödvändiga beståndsdelar för produkternas funktion och säkerhet. Om sådana ämnen hamnar i hushållsavfallet eller hanteras på fel sätt kan det medföra skador på människors hälsa och på miljön. Kasta därför på inga villkor den uttjänade produkten i hushållsavfallet.



Se till att skåpet inte skadas innan det lämnas in för miljövänligt omhändertagande.

På detta sätt säkerställs att köldmediet i skåpet och oljan i kompressorn inte läcker ut.

Lämna in uttjänade elektriska och elektroniska produkter till en återvinningsstation. Du är själv ansvarig för att radera eventuella personliga uppgifter som kan stå på maskinen. Du har en lagstadgad skyldighet att plocka ur gamla batterier och lampor som inte sitter fast i produkten. Ta dem till ett lämpligt uppsamlingsställe, där de kan lämnas in. Se till att den uttjänade produkten förvaras barnsäkert tills den lämnas in för omhändertagande.

Uppställningsplats

 Skaderisk på grund av för hög luftfuktighet.

Vid hög luftfuktighet kan kondens hamna på skåpets utsida. Denna kondens kan leda till korrosion.

Placera skåpet i ett torrt rum med tillräcklig ventilation.

Se till att skåpdörren/skåpdörrarna stängs ordentligt och att de angivna ventilationsöppningarna stämmer.

 Brand- och skaderisk på grund av värmeavgivande produkter.

Värmeavgivande produkter kan antändas och orsaka brand i skåpet.

Ställ inte produkter som avger värme till exempel miniugn, kokplattor eller brödrost på skåpet.

 Brand- och skaderisk på grund av öppen låga.

Öppna lågor kan orsaka brand i skåpet.

Se till att till exempel inte ställa tända ljus i närheten av skåpet.

Skåpet bör stå på en torr och välventilerad plats.

Tänk på att energiförbrukningen ökar om skåpet står bredvid ett element, en spis eller en annan värmekälla.

Undvik direkt sol.

Ju högre den omgivande temperaturen är, desto längre tid går kompressorn och desto högre blir energiförbrukningen.

Tänk dessutom på följande när du bygger in ditt skåp:

- Väggtuttaget får inte vara bakom skåpet. Det måste vara lätt tillgängligt vid nödfall.
- Stickpropp och anslutningskabel får inte komma åt skåpets baksida eftersom de kan skadas av vibrationer från skåpet.
- Anslut inte andra produkter till uttagen bakom skåpet.
- Se till att sladden inte kläms fast eller skaver mot vassa kanter när skåpet ställs upp.
- Använd inga grenuttag, förlängningskablar eller andra elektroniska produkter (till exempel halogentransformatorer) i området kring skåpets baksida.
- Golvet på uppställningsplatsen måste vara vågrätt och jämnt och ha samma höjd som omgivande golv.

Klimatklass

Beroende på skåpets klimatklass får vissa fastställda rumstemperaturer inte över- eller underskridas. Klimatklassen framgår av typskylten på skåpets insida.

Klimatklass	Omgivningstemperatur
SN	10 till 32 °C
N	16 till 32 °C
ST	16 till 38 °C
T	16 till 43 °C
SN-ST	10 till 38 °C
SN-T	10 till 43 °C

En lägre omgivande temperatur medför att kompressorn står stilla längre stunder. Detta kan leda till högre temperaturer i skåpet och orsaka följdskador.

Installation

Ventilationskrav

 Brand- och skaderisk på grund av otillräcklig ventilation.

Om skåpet inte har en ordentlig ventilation, går kompressorn igång oftare och går under längre tid. Detta leder till ökad energiförbrukning och till ökad drifttemperatur för kompressorn vilket kan leda till skador på kompressorn.

Se till att skåpet är tillräckligt ventilerat.

Tänk på att hålla de angivna måtten för ventilationsöppningarna.

Ventilationsöppningarna får inte täckas för eller blockeras.

De måste dessutom regelbundet rengöras från damm.

Luften på baksidan av skåpet värms upp. Därför måste en god ventilation garanteras (se avsnittet "Mått").

Uppställning av flera skåp bredvid varandra

 Skaderisk på grund av kondensat på skåpets utsida.

Vid hög luftfuktighet kan kondens hamna mellan skåpens utsidor, vilket kan leda till korrosion.

Ställ i princip **aldrig** flera skåp **direkt** bredvid varandra.

Håll ett avstånd på minst 70 mm mellan skåpen.

Placering side-by-side

Kylskåpet kan ställas upp till höger om ett frysskåp, eftersom det är utrustat med ett integrerat värmeelement i vänster sidovägg (se avsnittet "Mått").

Frysskåpet måste även vara utrustat med ett integrerat värmeelement i höger sidovägg.

Beroende på modell medföljer en side-by-side-monteringssett med frysskåpet. I medföljande monteringsanvisning beskrivs hur skåpen ska ställas upp bredvid varandra.

Tips! Rådfråga din återförsäljare om vilka kombinationer som är möjliga för ditt skåp.

Ändra dörrupphängning

Tänk på att dörrupphängningen inte får ändras om skåpet har satts ihop till en side-by-side-kombination.



Risk för person- och sakskador på grund av tung dörr.

Om ändringen av dörrupphängningen bara utförs av en person är skaderisken större.

Ändra alltid dörrupphängningen med hjälp av ytterligare en person.

Skåpet levereras med en högerhängd dörr. Ska dörren vara vänsterhängd måste dörrupphängningen ändras (se medföljande monteringsanvisning).

Montera medföljande väggavståndshållare

För att den deklarerade energiförbrukningen ska uppnås och för att kondensvattenbildning vid hög rumstemperatur ska undvikas, ska väggavståndshållare användas. Med monterade väggavståndshållare utökas skåpets djup med ungefär 15 mm.

Om ingen väggavståndshållare används så har inte det någon påverkan på hur skåpet fungerar. Däremot ökar energiförbrukningen något vid ett mindre avstånd till väggen.

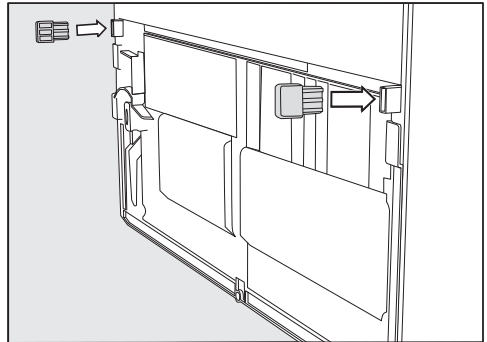

- Montera väggavståndshållarna på baksidan av skåpet nertill till vänster och nertill till höger.

Installation

Ställa upp skåpet

⚠ Risk för person- och saksador om skåpet tippar.
Om skåpet bara installeras av en person är skaderisken större.
Ställ upp skåpet med hjälp av ytterligare en person.

⚠ Risk för skada på dörren.
Dörren kan slå emot väggen och ta skada.
Dörröppningsbegränsaren ska monteras innan skåpet ställs upp.
Skydda dörren genom att till exempel sätta fast filtassar på väggen.

⚠ Risk för skador på golvet.
Golvet kan skadas när skåpet förflyttas.
Flytta skåpet försiktigt på ömtåliga golv.

För enklare uppställning finns grepp för transport upptill och transporthjul nedtill på skåpets baksida.

Tips! Ställ endast upp skåpet när det är tomt.

- Ställ upp skåpet så nära det ställe där det ska stå som möjligt.
- Anslut skåpet till elnätet så som det beskrivs i avsnittet "Elanslutning".
- Flytta försiktigt skåpet dit det ska stå.
- Ställ skåpet med väggavståndshållarna (om de är monterade) eller med baksidan direkt mot väggen.

Rikta skåpet

⚠ Risk för skador om dörren öppnar sig eller skåpet välter.
Om inte den extra skruvfoten på den undre gångjärnshållaren står ordentligt på golvet, så kan dörren öppna sig eller skåpet välta.
Skruva ut skruvfoten med den medföljande gaffelnnyckeln, tills skruvfoten står mot golvet.
Vrid sedan ut skruvfoten ytterligare ett fjärdedels varv.

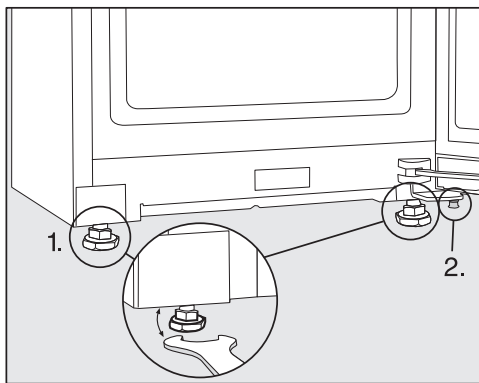

- Rikta skåpet med de främre skruvfötterna med hjälp av ett vattenpass och den medföljande gaffelnnyckeln så att det står jämnt och stadigt.

1. Ställ in de främre skruvfötterna.
2. Skruva ut den extra skruvfoten tills skruvfoten står mot golvet. Vrid sedan ut skruvfoten ytterligare ett fjärdedels varv.

Bygga in skåpet mellan köks- skåp

Skåpet kan byggas in mellan köksskåp.

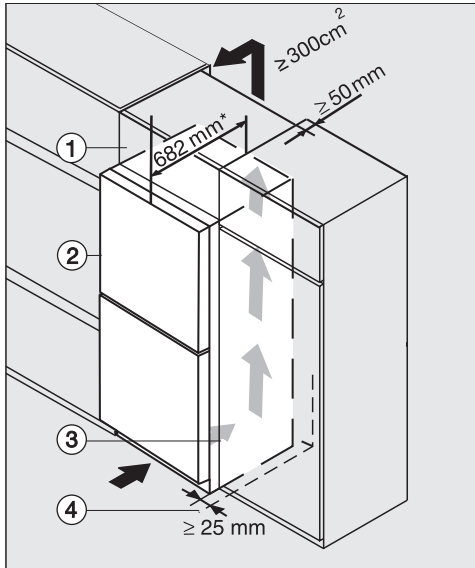

Skåp med glasfront

K(S)/FN(S)/KFN 4xxx X **obsv/matt, bb, br-
ws, bs, grgr**

- ① överskåp
- ② skåp, dörrdjup = 82 mm
- ③ köksskåp
- ④ vägg

* För kylskåp med monterade väggav-
ståndshållare utökas skåpets djup med
ungefär 15 mm.

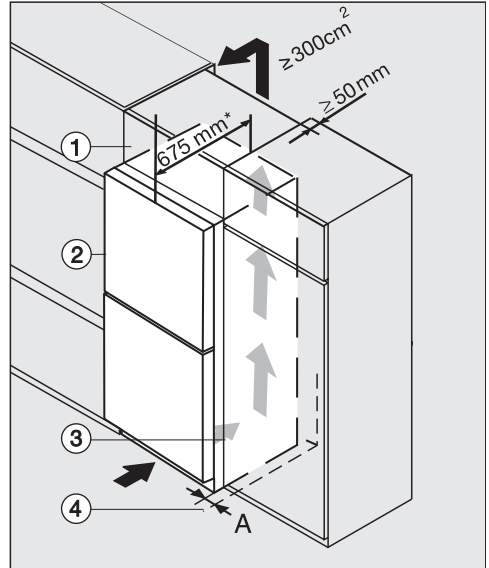

K(S)/FN(S)/KFN 4xxx X **edst/cs, ws, bst, el**

- ① överskåp
- ② skåp, dörrdjup = 75 mm
- ③ köksskåp
- ④ vägg

A = 25 mm (med handtag)/60 mm (med
handtag)

* För kylskåp med monterade väggav-
ståndshållare utökas skåpets djup med
ungefär 15 mm.

Installation

 Brand- och skaderisk på grund av otillräcklig ventilation.

Om skåpet inte har en ordentlig ventilation, går kompressorn igång oftare och går under längre tid. Detta leder till ökad energiförbrukning och till ökad drifttemperatur för kompressorn vilket kan leda till skador på kompressorn.

Se till att skåpet är tillräckligt ventilerat.

Tänk på att hålla de angivna måtten för ventilationsöppningarna.

Ventilationsöppningarna får inte täckas för eller blockeras.

De måste dessutom regelbundet rengöras från damm.

Ju större ventilationsutrymmena är, desto mer energisnålt arbetar kompressorn.

■ Ställ skåpet bredvid köksskåpet.

- Skåpets front behöver sticka ut minst över dörrdjupet från köksskåpet. På så vis kan dörren öppnas och stängas utan problem.
- Vid uppställning av skåpet bredvid en vägg ④ bör det mellan väggen ④ och skåpet ② finnas ett avstånd på (A).
- För att jämna ut höjden till köksskåpet kan ett passande överskåp ① monteraras ovanpå skåpet.

För att få tillräcklig ventilation behöver utrymmet mellan skåpets baksida och väggen vara minst 50 mm djupt.

Ventilationsutrymmet mellan skåpet och taket bör vara minst 300 cm² så att den uppvärmda luften kan vädras ut.

Mått

Uppställningsmått/vy uppifrån

KS 4783 ... obsw/matt

Alla mått är angivna i mm.

De angivna måtten för ventilationsöppningarna måste följas för att skåpet ska fungera korrekt.

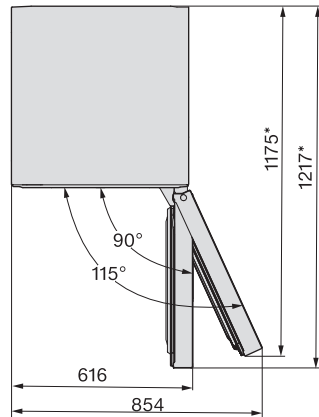
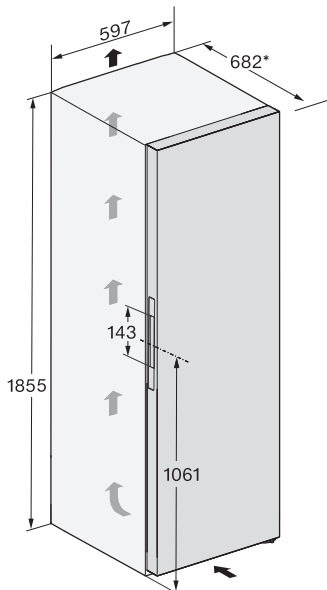

* Mått utan monterade väggavståndshållare. Om de medföljande väggavståndshållarna används, ökar skåpets djup med 15 mm.

Installation

Anslutningar

KS 4783 ... obsw/matt

Alla mått är angivna i mm.

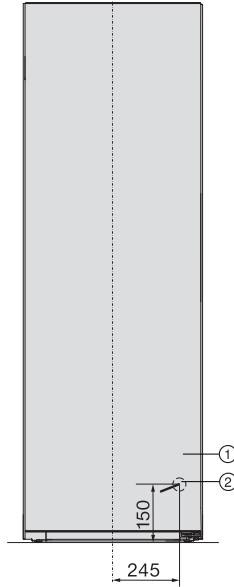

① Vy framifrån

② Nätanslutningskabel, längd = 2000 mm

Du kan beställa en längre nätanslutningskabel hos Miele service.

Uppställningsmått/vy uppifrån

FNS 4782 ... obsw/matt + KS 4783 ... obsw/matt

Mer information finns i detta avsnitt under "Uppställning av flera skåp – Placering side-by-side" och i monteringsanvisningen som medföljer side-by-side-monteringssatsen.

Alla mått är angivna i mm.

De angivna måtten för ventilationsöppningarna måste följas för att skåpen ska fungera korrekt.

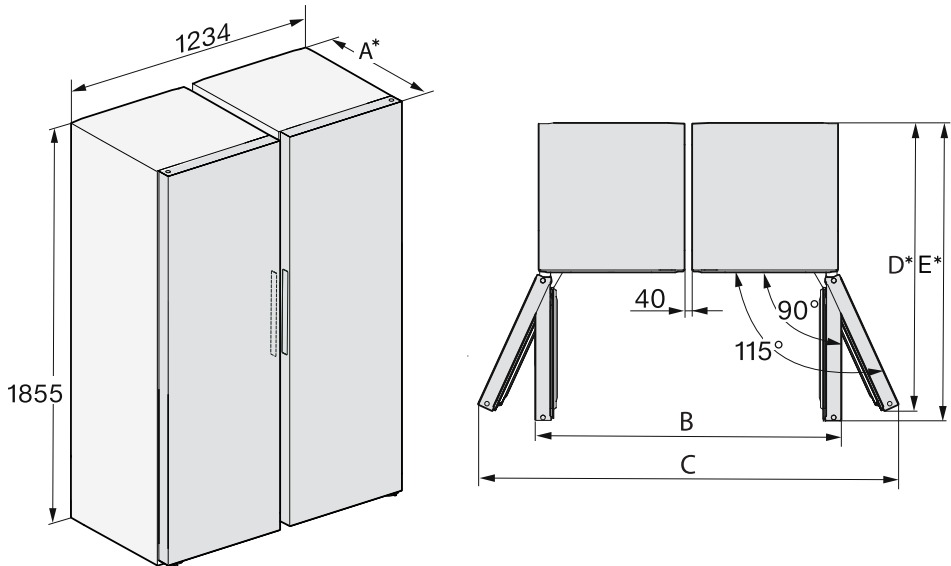

* Mått utan monterade väggavståndshållare. Om de medföljande väggavståndshållarna används, ökar skåpets djup med 15 mm.

	A	B	C	D	E
FNS 4782 ... obsv/ matt + KS 4783 ... obsv/ matt	682	1272	1748	1175	1217

Installation

Uppställningsmått/vy uppifrån

KS 4783 ... ws, KS 4783 ... edt/cs, KS 4783 ... bst

Alla mått är angivna i mm.

De angivna måtten för ventilationsöppningarna måste följas för att skåpet ska fungera korrekt .

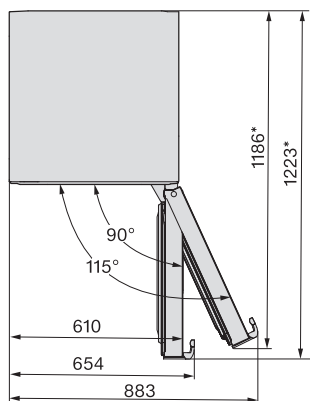
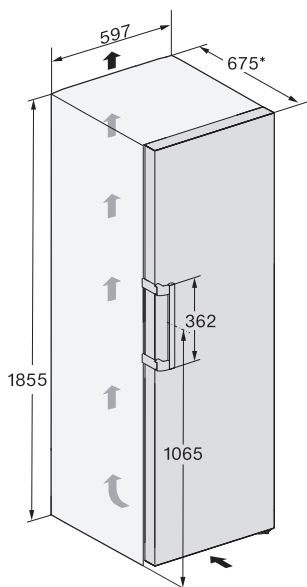

* Mått utan monterade väggavståndshållare. Om de medföljande väggavståndshållarna används, ökar skåpets djup med 15 mm.

Anslutningar

KS 4783 ... ws, KS 4783 ... edt/cs, KS 4783 ... bst

Alla mått är angivna i mm.

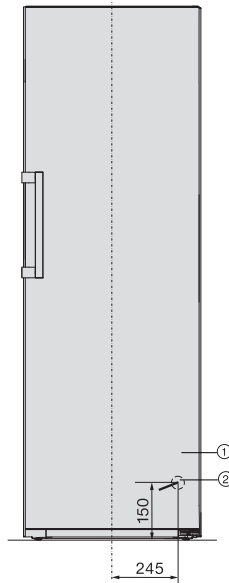

- ① Vy framifrån
- ② Nätanslutningskabel, längd = 2000 mm
Du kan beställa en längre nätanslutningskabel hos Miele service.

Installation

Uppställningsmått/vy uppifrån

FNS 4782 ... ws + KS 4783 ... ws, FNS 4782 ... edt/cs + KS 4783 ... edt/cs, FNS 4782 ... bst + KS 4783 ... bst

Mer information finns i detta avsnitt under "Uppställning av flera skåp – Placering side-by-side" och i monteringsanvisningen som medföljer side-by-side-monteringssatsen.

Alla mått är angivna i mm.

De angivna måtten för ventilationsöppningarna måste följas för att skåpen ska fungera korrekt.

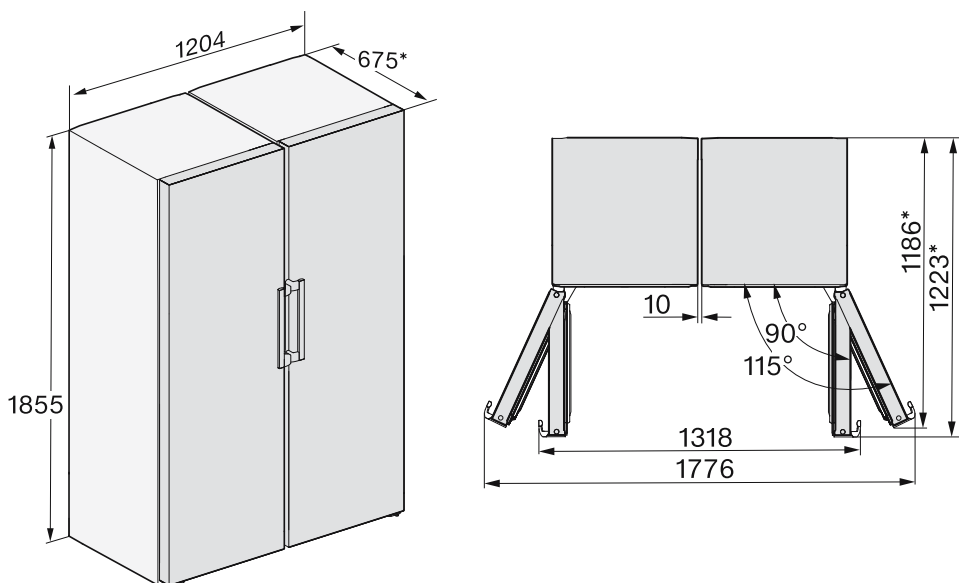

* Mått utan monterade väggavståndshållare. Om de medföljande väggavståndshållarna används, ökar skåpets djup med 15 mm.

Uppställningsmått/vy uppifrån

KS 4783 ... ws N, KS 4783 ... edt/cs N, KS 4783 ... bst N, KS 4784 ... ws N, KS 4784 ... edt/cs N

Alla mått är angivna i mm.

De angivna måtten för ventilationsöppningarna måste följas för att skåpet ska fungera korrekt.

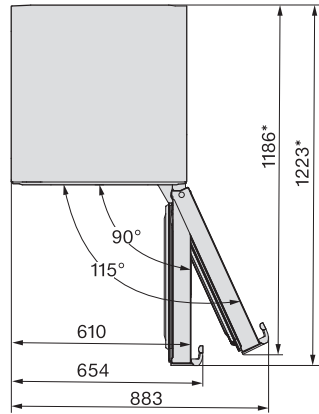
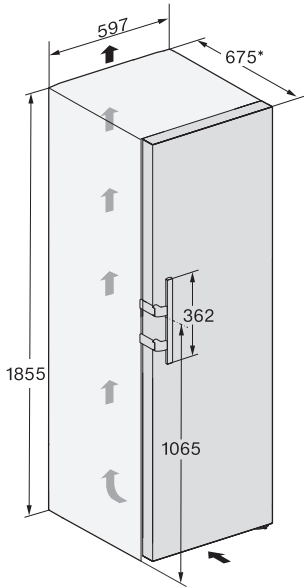

* Mått utan monterade väggavståndshållare. Om de medföljande väggavståndshållarna används, ökar skåpets djup med 15 mm.

Installation

Anslutningar

KS 4783 ... ws N, KS 4783 ... edt/cs N, KS 4783 ... bst N, KS 4784 ... ws N, KS 4784 ... edt/cs N

Alla mått är angivna i mm.

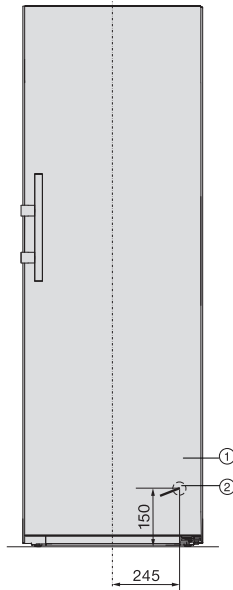

- ① Vy framifrån
- ② Nätanslutningskabel, längd = 2000 mm
Du kan beställa en längre nätanslutningskabel hos Miele service.

Uppställningsmått/vy uppifrån

FNS 4782 ... edt/cs N + KS 4783 ... edt/cs N, FNS 4782 ... ws N + KS 4783 ... ws N, FNS 4782 ... bst N + KS 4783 ... bst (N), FNS 4782 ... edt/cs N + KS 4784 ... edt/cs N, FNS 4782 ... ws N + KS 4784 ... ws N

Mer information finns i detta avsnitt under "Uppställning av flera skåp – Placering side-by-side".

Alla mått är angivna i mm.

De angivna måtten för ventilationsöppningarna måste följas för att skåpen ska fungera korrekt.

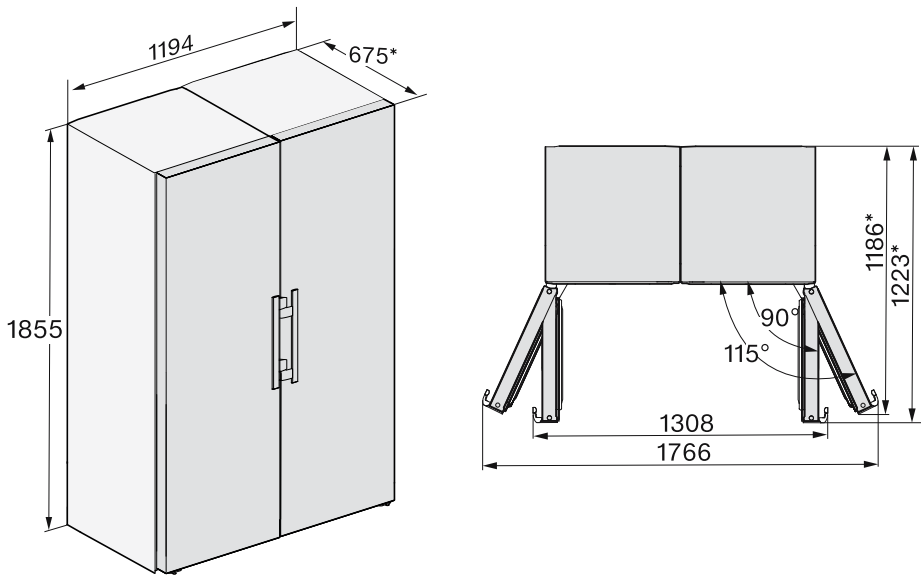

* Mått utan monterade väggavståndshållare. Om de medföljande väggavståndshållarna används, ökar skåpets djup med 15 mm.

Installation

Elanslutning

Skåpet får bara anslutas till ett godkänt jordat uttag med hjälp av den medföljande kabeln.

Ställ upp skåpet på så vis att vägguttaget enkelt kan komma åt. Om det inte är möjligt, se till att det på installationsplatsen finns en avskiljningsanordning för varje pol.

⚠ Brandfara på grund av överhettning.

Grenuttag och förlängningskablar kan leda till överbelastning på kablarna om de används med skåpet.

Använd av säkerhetsskäl inga grenuttag eller förlängningskablar.

Elanslutningen måste utföras enligt VDE 0100.

Av säkerhetsskäl rekommenderar vi användning av en jordfelsbrytare av typen  i den tilldelade installationen för skåpets elektriska anslutning på uppställningsplatsen.

En skadad anslutningskabel får bara ersättas med en speciell anslutningskabel av samma modell (kan beställas hos Miele service). Av säkerhetsskäl får kabeln bara bytas av en auktoriserad fackman eller av Miele service.

Uppgifter om anslutningseffekt och säkring finns i denna bruksanvisning eller på typskylten. Jämför uppgifterna med uppgifterna för elanslutningen på uppställningsplatsen. Hör efter med en elektriker vid tveksamhet.

Det är möjligt att tidvis eller permanent använda en fristående eller icke nätsynkron energiförsörjningsenhet (till exempel fristående elnätverk, backupsystem). Driften förutsätter att energiförsörjningsenheten följer föreskrifterna enligt EN 50160 eller liknande.

De skyddsåtgärder som ska tas på uppställningsplatsen och i denna Miele-produkt vad gäller funktion och arbetssätt måste även säkerställas i fristående respektive icke nätsynkron drift. Vid behov ska åtgärderna ersättas med likvärdiga åtgärder i installationen. Exempelvis enligt det som står i aktuell publicering från VDE-AR-E 2510-2.

Ansluta skåpet

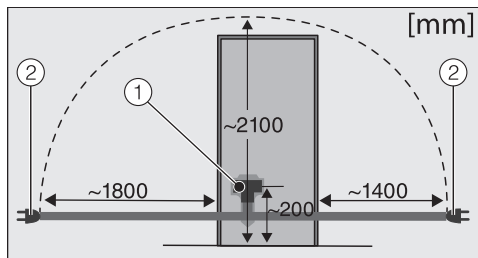

Skåpets baksida

- ① Kontakt
- ② Stickpropp

■ Sätt in skåpets kontakt.

Se till att kontakten sitter i ordentligt.

■ Sätt in skåpets nätkontakt i vägguttaget.

Nu är skåpet elanslutet.

Så här sparar du energi:

- Uppställnings-plats** Vid högre omgivande temperaturer behöver skåpet kyla oftare och förbrukar därmed mer energi. Tänk därför på följande:
- Ställ skåpet på en plats med god ventilation.
 - Ställ inte skåpet bredvid en värmekälla (element och/eller spis).
 - Skydda skåpet från direkt solljus.
 - Se till att ha en optimal omgivande temperatur på cirka 20 °C.
 - Håll ventilationsöppningarna fria och rengör dem regelbundet från damm.
- Temperatur-in-ställning** Ju kallare temperatur, desto högre energiförbrukning! Följande inställningar rekommenderas:
- Kyldele 4 till 5 °C.
- Användning** Den tillförda värmen och en begränsad luftcirkulation gör att energiförbrukningen ökar. Tänk därför på följande:
- Låt aldrig skåpdörren/-arna stå öppna/öppna längre stunder. Om du har en tydlig struktur på livsmedlen så hittar du dem snabbare.
 - Stäng alltid dörren/dörrarna helt när de har varit öppna.
 - Låt varm mat och dryck svalna innan de ställs in i skåpet.
 - Förpacka livsmedlen väl eller förvara dem väl övertäckta.
 - För att luftcirkulationen ska fungera bör lådor och hyllplan inte vara överfyllda.
 - Låt frysta livsmedel tina i kyldelen.
 - Håll lådorna och hyllplanen placerade som vid leverans.
 - Använd väggavståndshållarna. Väggavståndshållarna på skåpets baksida ser till att den deklarerade energiförbrukningen uppnås.

Beskrivning av skåpet

Översikt

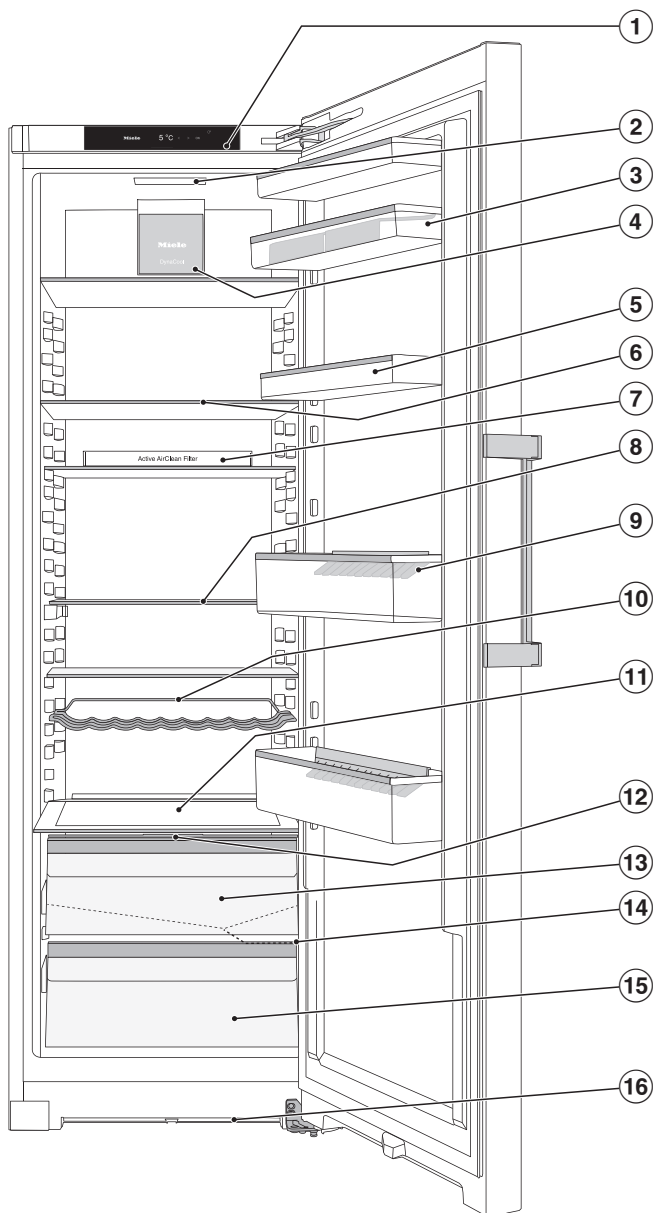

Denna bild visar ett exempel.

- ① Display
- ② Innerbelysning
- ③ Hyllor med ägghållare i skåpdörren
- ④ Fläkt
- ⑤ Hyllor i skåpdörren
- ⑥ Hyllplan
- ⑦ Hållare med kolfilter (Active AirClean) (beroende på modell)
- ⑧ Delbart hyllplan (FlexiBoard)
- ⑨ Flaskhylla med flaskhållare
- ⑩ Variabel flaskhylla
- ⑪ Plats för bakplåt (XL-tillagningsutrymme)
- ⑫ Lucka för att ställa in luftfuktigheten i DailyFresh-facket
- ⑬ DailyFresh-fack för grönsaker (med inställning av fuktighet)
- ⑭ Uppsamlingsränna och avloppsrör för avfrosthsvatten
- ⑮ DailyFresh-fack för frukt
- ⑯ Ventilationsöppning

Beskrivning av skåpet

Manöverpanel med startdisplay

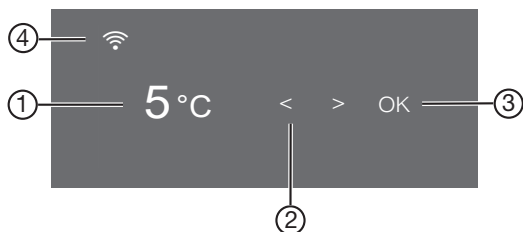













- ① Temperaturvisning för kyldelen
- ② Touchknappar för att välja en inställning
- ③ Touchknappen *OK* för att bekräfta ett val och för att gå in i inställningsläget ⚙
- ④ Visning av anslutningsstatus för Miele@home (beroende på modell) (visas bara om funktionen Miele@home har installerats)

Inställningsläge ⚙

Du kan välja följande funktioner i inställningsläget och delvis även ändra inställningar för:

Symbol	Funktion	Fabriksinställning
	Aktivera eller avaktivera partyläget (se avsnittet "Göra ytterligare inställningar")	Av
	Aktivera eller avaktivera semesterläget (se avsnittet "Göra ytterligare inställningar")	Av
	Aktivera eller avaktivera spärrfunktionen (se avsnittet "Göra ytterligare inställningar")	(Av)
	Stäng av skåpet	—
	Aktivera eller avaktivera sabbatläget (se avsnittet "Göra ytterligare inställningar")	Av
	Hämtar version av sabbatsläget	—

Beskrivning av skåpet

	Ändra tiden för aktivering av dörrlarmet (se avsnittet "Göra ytterligare inställningar")	1:00
 (beroende på modell)	Installera funktionen Miele@home för första gången, aktivera eller avaktivera wifi eller återställa nätverkskonfiguration (se avsnittet "Göra ytterligare inställningar")	APP
 / 	Aktivera eller avaktivera knappljudet	På
 / 	Ändra ljudstyrkan för varnings- och ljudsignalerna eller stänga av dessa helt (se avsnittet "Göra ytterligare inställningar")	På /läge 5
	Ändra displayens ljusstyrka (se avsnittet "Göra ytterligare inställningar")	Läge 4
°C/°F	Ändra temperaturenhet (°Celsius eller °Fahrenheit)	°C
	Avaktivera demoläget (visas bara när demoläget är aktiverat) (se avsnittet "Göra ytterligare inställningar")	Av
	Återställa leveransinställningarna (se avsnittet "Göra ytterligare inställningar")	—
	Visa information (modellbeteckning och tillverkningsnummer) om ditt skåp (se avsnittet "Göra ytterligare inställningar")	—
	Aktivera påminnelsen för byte av kolfiltret (se avsnittet "Extra tillbehör") (se avsnittet "Göra ytterligare inställningar")	Av
	Aktivera eller avaktivera rengöringsläget (se avsnittet "Rengöring och skötsel")	Av

Beskrivning av skåpet

Välja önskad funktion i inställningsläget

- Tryck på touchknappen *OK* på manöverpanelen.

I displayen visas .

- Bläddra med touchknappen *<* eller *>* till symbolen .

- Tryck på *OK*.

- Markera önskad funktion med touchknappen *<* eller *>*.

- Tryck på touchknappen *OK* för att välja önskad funktion.

Vid **inkopplad** funktion visas en punkt i displayens övre hörn .

- För att välja bort en vald funktion trycker du på *OK*.

Vid **avaktiverad** funktion släcks punkten i displayens övre hörn.

Lämna inställningsläget

- Bläddra med touchknappen *<* eller *>* till symbolen .

- Tryck på *OK*.

- Bläddra med touchknappen *<* eller *>* till symbolen  och tryck på *OK*.

■ **Alternativt:**

vänta i cirka 15 sekunder efter den sista knapptryckningen.

Du lämna då inställningsläget automatiskt.

Ändra inredningen

Flytta dörrhyllor och flaskhyllor

Flytta bara hyllor när de är tomma.

- Skjut hyllorna/flaskhyllorna uppåt och lyft ut dem rakt utåt.
- Sätt in hyllan/flaskhyllan där du vill ha den.

Sätta fast ägghållaren

- Sätt fast ägghållaren på hyllans bakre kant i skåpdörren.

Flytta flaskstödet eller ta bort det

Flaskstödet lameller gör så att flaskorna står stadigare när skåpdörren öppnas och stängs.

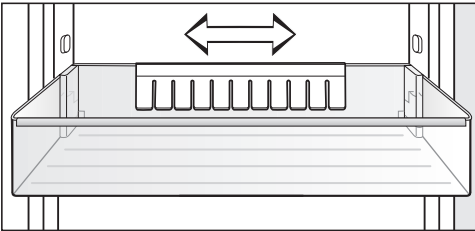

Du kan skjuta flaskstödet åt höger eller vänster. På så vis finns det mer plats för tetrar.

Flaskstödet kan tas bort helt (till exempel för rengöring):

- Dra loss flaskstödet uppåt.

Flytta hyllplan

Hyllplanen kan flyttas och anpassas till matvarornas höjd.

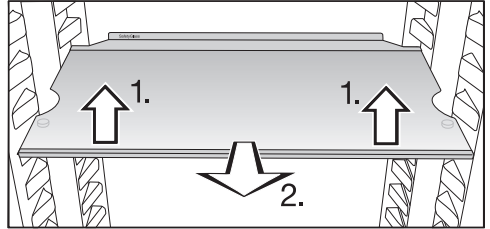

- Lyft upp hyllplanet framtill och dra det lite framåt.
- Lyft det med utspärningen över hyllhållarna för att flytta hyllplanet uppåt eller neråt.
- Skjut in hyllplanet.

Hyllplanen är säkrade med utdrags-spärrar mot att oavsiktligt dras ut .

Kanten längst bak på hyllplanet ska peka uppåt så att livsmedlen inte kommer åt kyldelens bakre vägg och fryser fast.

Beskrivning av skåpet

Flytta delbart hyllplan

För att kunna ställa höga föremål, till exempel höga flaskor eller kärl, kan den främre delen av det delade hyllplanet skjutas under den bakre delen.

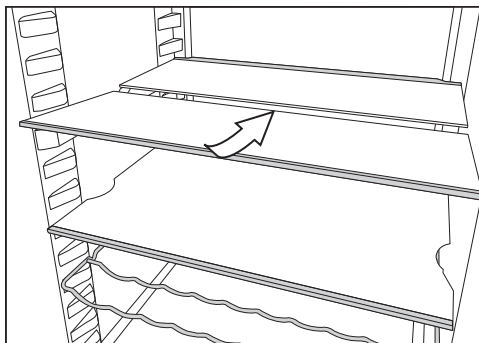

- Lyft den främre halvan av glasskivan lätt framtill och skjut den försiktigt under den bakre hälften.

Flytta delat hyllplan

Det delade hyllplanet kan flyttas.

- Ta ut glasskivornas båda halvor.

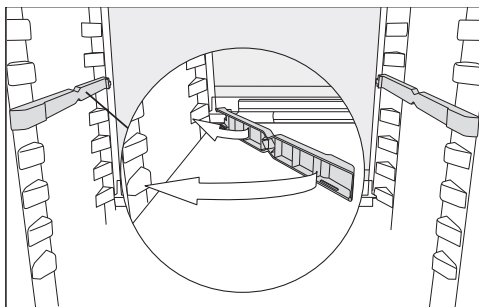

- Sätt de två adaptrarna på hyllhållarna i önskad höjd på vänster och höger sida.

Glasskivan med stoppkanten måste ligga bakåt.

Flytta flaskhylla

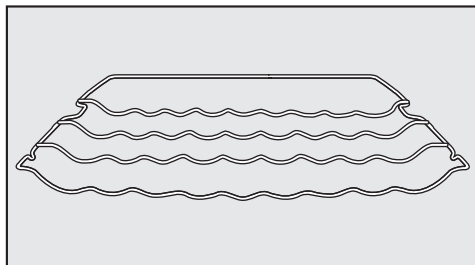

Flaskhyllan kan sättas in var som helst i skåpet.

- Lyft flaskhyllan något framtill, dra den en bit utåt, lyft den med utsparningen över hyllhållarna och sätt sedan in den på valfri höjd.

Kanten längst in på hyllplanet ska peka uppåt så att livsmedlen inte kommer åt skåpets bakre vägg.

Flaskhyllan är säkrad med utdrags-spärrar mot att oavsiktligt dras ut .

Beskrivning av skåpet

Plats för bakplåt

Det går att ställa en bakplåt ovanför lådorna. Bakplåtens maximala mått: bredd 466 mm/djup 386 mm/höjd 50 mm.

- Öppna dörren så mycket det går.

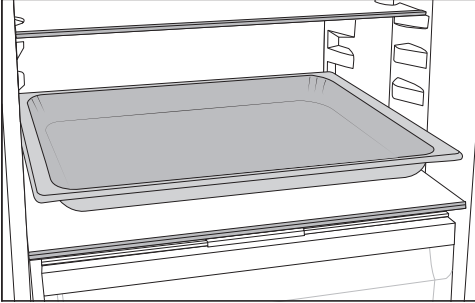

- Ställ bakplåten på avskiljarplattan.

Tips! Låt bakplåten svalna till rumstemperatur innan du sätter in den i kyldelen.

Flytta kolfiltret

Kolfilter med hållare KKF-FF (Active AirClean) finns att köpa som extra tillbehör (se avsnittet "Extra tillbehör").

För livsmedel som har en mycket stark doft (till exempel kryddstark ost):

- Sätt hållaren med kolfiltren på det hyllplanet som livsmedlet förvaras.
- Vid behov byter du kolfilter tidigare.
- Sätt in ytterligare kolfilter (med hållare) i skåpet.

Kolfiltrets hållare sitter på hyllplanets bakre skyddslist.

- För att flytta kolfiltret, drar du kolfiltrets hållare uppåt från skyddslisten.

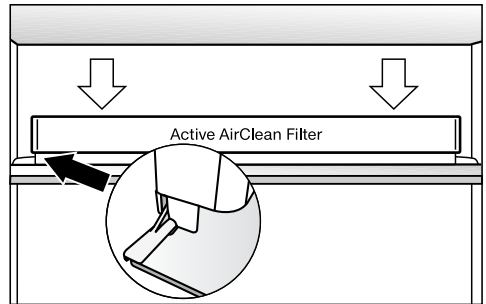

- Sätt den på önskat hyllplans list.

Medföljande tillbehör

Variabel flaskhylla

Ägghållare

Flaskhållare

Kolfilter med hållare KKF-FF (Active AirClean)

beroende på modell

Beskrivning av skåpet

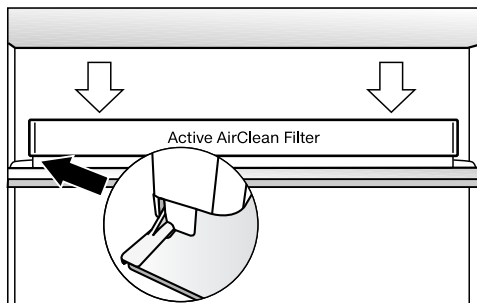

Detta kolfilter neutraliserar oönskad lukt i kyldelen och ger därmed en bättre luftkvalitet.

Dörröppningsbegränsare

beroende på modell

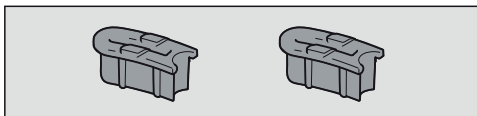

Gångjärnen är fabriksinställda så att dörren kan öppnas upp till 115°. Om dörren till exempel slår i en angränsande vägg när den öppnas, bör öppningsvinkeln begränsas till cirka 90°.

Monteringen ska utföras enligt instruktionerna i medföljande monteringsanvisning.

Extra tillbehör

Passande till skåpet finns tillbehör och rengörings- och skötselmedel att köpa.

Extra tillbehör kan du beställa i Miele's onlineshop. Du kan även köpa dem via Miele's reservdelsavdelning (se information i slutet av denna bruksanvisning) och hos Miele's återförsäljare.

Mikrofibrertrasa för allrengöring

Med mikrofibrertrasan får du enkelt bort fingeravtryck och lättare smuts på fronten i rostfritt stål, manöverpaneler, fönster, möbler, vindrutor och så vidare.

MicroCloth Kit

Mikrofibrertrasorna består av en universal-, glas- och en polertrasa. Trasorna är väldigt slitåliga. De fina mikrofibrerna i trasorna gör rengöringen enkel och effektiv.

MicroCloth HyClean

MicroCloth HyClean är en antibakteriell universalduk för mer hygien som är väldigt slitålig. Den kan användas torr eller fuktig, med eller utan rengöringsmedel.

Kolfilter med hållare KKF-FS (Active AirClean)

Kolfiltret neutraliserar oönskad lukt i kyldelen och ger därmed en bättre luftkvalitet.

Byte kolfilter KKF-RF (Active AirClean)

Passande bytesfilter för hållaren finns att köpa. Vi rekommenderar att byta kolfiltret var sjätte månad.

Flaskhylla

Beskrivning, se avsnittet "Beskrivning av skåpet – Ändra inredningen".

Sorteringsbox

Soteringsboxen gör det lättare att sortera livmedlen på ett översiktligt sätt i kyldelens låda.

Beroende på modell kan hela lådan behöva tas ut för att du ska kunna ta ut sorteringsboxen.

Koppla in och stänga av skåpet

Före den första användningen

- Ta bort allt förpackningsmaterial och all skyddsplast.
- Rengör skåpet invändigt och även alla tillbehör (se avsnittet "Rengöring och skötsel").

Ansluta skåpet

- Anslut skåpet till elnätet så som beskrivs i avsnittet "Elanslutning".

I displayen visas först Miele, sedan .

Starta skåpet

- Öppna skåpets lucka.
- Tryck på touchknappen *OK* på manöverpanelen.

Kylningen påbörjas och innerbelysningen tänds när skåpdörren öppnas.

Skåpet ställs in på förinställd temperatur.

Låt skåpet förkylas några timmar så att temperaturen är tillräckligt låg innan du ställer in livsmedel. Ställ in livsmedel i skåpet först när den förinställda temperaturen är uppnådd.

Stänga av skåpet

- Tryck på touchknappen *OK* på manöverpanelen.

I displayen visas .

- Tryck på *OK*.
- Bläddra med touchknappen *<* till symbolen .
- Tryck på *OK*.

I displayen visas .

Kylningen och innerbelysningen är avstängda.

Observera: Skåpet är inte skilt från elnätet när det stängs av.

Om skåpet ska stå oanvänt under en längre tid

Om skåpet är avstängt en längre tid men inte är rengjort kan det bildas mögel om dörren är stängd.

Rengör skåpet när du har varit borta en längre tid.

Om skåpet inte ska användas under en längre tid:

- Stäng av skåpet.
- Dra ut stickproppen eller skruva ur säkringen.
- Rengör skåpet och låt det stå öppet för att det ska luftas tillräckligt och för att undvika att det uppstår lukt.

Rätt temperatur

Att temperaturen är rätt inställd är mycket viktigt för livsmedlens hållbarhet. En sjunkande temperatur gör att mikroorganismerna förökar sig långsammare. Livsmedlen får längre hållbarhet.

Temperaturen i skåpet stiger:

- ju oftare dörren öppnas och ju längre tid den står öppen,
- ju mer livsmedel som läggs in,
- ju varmare livsmedlen som läggs in är,
- ju högre skåpets omgivande rumstemperatur är. Beroende på skåpets klimatklass får vissa fastställda rumstemperaturer inte över- eller underskridas.

... i kyldelen

I kyldelen rekommenderar vi en kyltemperatur på **4 °C**.

Temperaturvisning

I displayen visas vid normal drift den **faktiska medeltemperaturen i kyldelen** som råder för tillfället.

Beroende på omgivande temperatur och inställning kan det dröja några timmar tills de önskade temperaturerna har uppnåtts och visas i displayen.

Ställ in temperatur

- Tryck på touchknappen *OK* på manöverpanelen.

I displayen visas .

- Tryck på *OK*.
- Ändra temperaturen med hjälp av touchknapparna *<* och *>*.
- Tryck på *OK*.

Temperaturvisningen växlar åter till den faktiska temperaturen som råder för tillfället i skåpet.

Möjliga inställningsvärden

- Kyladel: 2 till 9 °C

Använda snabbkylningsfunktionen och DynaCool

Snabbkylning ❄️

Med snabbkylningsfunktionen ❄️ kyls **kylidelen** mycket snabbt ner till det kallaste värdet (beroende på omgivande temperatur). Temperaturen i skåpet sjunker eftersom det arbetar med högsta möjliga kyleffekt. Snabbkylning rekommenderas om stora mängder livsmedel eller dryck snabbt ska kylas ner.

När snabbkylningsfunktionen ❄️ är aktiverad kan det höras fler ljud från skåpet.

Snabbkylningen ❄️ måste kopplas in direkt innan maten eller drycken läggs in.

Snabbkylningsfunktionen ❄️ stängs av automatiskt efter cirka 12 timmar. Skåpet arbetar med normal kyleffekt igen.

Tips! För att spara energi kan du stänga av snabbkylningsfunktionen ❄️ själv så snart livsmedel och/eller dryck är tillräckligt kalla.

Aktivera och avaktivera snabbkylningsfunktionen ❄️

- Tryck på touchknappen *OK* på manöverpanelen.

I displayen visas .

- Tryck på *OK*.
- Bläddra med touchknappen *<* till symbolen ❄️.
- Tryck på *OK*.

Vid **inkopplad** snabbkylningsfunktion ❄️ visas en punkt i displayens övre hörn •.

- Bläddra med touchknappen *>* till önskat temperaturvärde och tryck på *OK*.

Använda snabbkylningsfunktionen och DynaCool

DynaCool

Utan DynaCool-funktionen  uppstår olika temperaturzoner i kyldelen på grund av den naturliga luftcirkulationen (den kalla, tunga luften sjunker till de nedre delarna). Dessa temperaturzoner ska användas vid förvaring av livsmedel (se avsnittet "Förvara livsmedel i kylzonen").

Om du någon gång vill lägga in en större mängd livsmedel (till exempel när du har veckohandlat), är det med hjälp av den dynamiska fläktkyllningen möjligt att uppnå en relativt jämn temperaturfördelning i hela kyldelen. På detta sätt kyls alla livsmedel i kyldelen ungefär lika mycket.

Du kan fortsätta ställa in temperaturen.

Aktivera och avaktivera DynaCool

■ Tryck på touchknappen *OK* på manöverpanelen.

I displayen visas .

■ Tryck på *OK*.

■ Bläddra med touchknappen *<* till symbolen .

■ Tryck på *OK*.



Vid **inkopplad** DynaCool  visas en punkt i displayens övre hörn .

■ Bläddra med touchknapparna *>* till önskat temperaturvärde och tryck på *OK*.

Aktivera också funktionen DynaCool  vid:

- en hög omgivande temperatur (från cirka 35 °C),
- en hög luftfuktighet (till exempel på sommaren).

Fläkten kopplas alltid in automatiskt när kompressorn startar.

Tips! Eftersom energiförbrukningen ökar något när funktionen DynaCool  är inkopplad ska du stänga av DynaCool  under normal användning.

För att spara energi stängs fläkten av under en kortare tid när dörren öppnas.





Förklaringar till de enskilda inställningarna



I följande avsnitt beskrivs endast de funktioner som kräver ytterligare förklaringar.



När du är i inställningsläget  avaktiveras dörrlarmet eller ett annat varningsmeddelande automatiskt.

Partyläge

Partyläget  rekommenderas om stora mängder livsmedel eller dryck snabbt ska kylas ner.

Tips! Aktivera partyläget  cirka 4 timmar innan maten eller drycken läggs in. När partyläget är aktiverat  aktiveras funktionerna DynaCool  och snabbkylning  automatiskt.

Partyläget  kan inte aktiveras om semesterläget  är inkopplat.

Partyläget  stängs av automatiskt efter cirka 24 timmar. Du kan också stänga av partyläget  tidigare om du vill.

Semesterläge

Semesterläget  rekommenderas om du inte vill stänga av kyldelen helt under semestern eller inte behöver så hög kyleffekt.

Om semesterläget  är aktiverat så visas detta i startdisplayen.

Kyldelen regleras till en temperatur på 15 °C. Kyldelen kan på så vis vara i drift på ett energisnålt sätt.

Vid denna mellersta kyldelstemperatur kan livsmedel som inte lätt förstörs förvaras ytterligare ett tag i skåpet. Energiförbrukningen är lägre än under normaldrift. Det uppstår heller ingen lukt och bildas inget mögel så som det kan bli när kyldelen är avstängd och dörren är stängd.

 Att äta dåliga livsmedel innebär en hälsorisk.



Om temperaturen ligger över 4 °C i kyldelen under en längre tid kan livsmedlets hållbarhet och kvalitet påverkas.

Aktivera aldrig semesterläget  mer än en begränsad tid.



Förvara inga känsliga livsmedel och/eller livsmedel som lätt blir dåliga som frukt, grönsaker, fisk, kött och mejeriprodukter under denna tid.

Aktivera spärrfunktionen /

När spärrfunktionen  aktiveras skyddas kylskåpet mot oavsiktlig inkoppling och mot oönskade ändringar, till exempel av barn.

■ Bläddra i inställningsläget  med touchknappen < eller > på symbolen .

■ Tryck på OK.

Vid aktiverad spärrfunktion  visas en punkt i displayens övre hörn .

■ Stäng luckan. Först nu är spärrfunktionen aktiverad .

Avaktivera spärrfunktionen / en kortare stund

Om du till exempel vill ändra temperatur kan du avaktivera spärrfunktionen en kortare stund:

Göra ytterligare inställningar

- Tryck på *OK*.

I displayen visas .

- Tryck på touchknappen *OK*. i 6 sekunder.

I displayen visas .



- Tryck på *OK*.
- Gör önskade inställningar.
- Tryck på *OK*.

När du stänger dörren igen så aktiveras spärrfunktionen  åter.

Stänga av spärrfunktionen / helt

- Tryck på *OK*.

I displayen visas .

- Tryck på touchknappen *OK*. i 6 sekunder.
- I displayen visas .
- Bläddra med touchknappen < eller > till symbolen .
- Tryck på *OK*.
- Bläddra med touchknappen < eller > till symbolen .
- Tryck på *OK*.

När spärrfunktionen är avaktiverad visas  i displayen.

Sabbatläge

Skåpet har ett sabbatläge som understödjer religiösa seder och bruk.

Om sabbatläget  är aktiverat så visas detta i startdisplayen.

Efter cirka 3 sekunder släcks displayen.

När sabbatläget  är aktiverat går det inte att göra några inställningar på skåpet.

Se till att skåpdörrarna är ordentligt stängda eftersom de optiska och akustiska varningssignalerna är avstängda.

Funktionen sabbatläge  stängs av automatiskt efter cirka 80°timmar.

Vid aktiverat sabbatläge  avaktiveras följande funktioner:

- innerbelysningen vid öppen dörr,
- alla akustiska och optiska signaler,
- temperaturdisplayen,
- en aktiv wifi-anlutning.



Alla andra funktioner som tidigare har aktiverats fortsätter att vara aktiva.



 Att äta dåliga livsmedel innebär en hälsorisk.

Eftersom ett eventuellt strömavbrott inte visas under sabbatläget  utsätts de frysta livsmedlen eventuellt för högre temperaturer under en längre tid. Livsmedlens hållbarhet förkortas.

Om ett strömavbrott inträffar under sabbatläget  är det viktigt att du kontrollerar maten.

Aktivera sabbatläget

- Bläddra i inställningsläget  med touchknappen < eller > på symbolen .
- Tryck på *OK*.

När sabbatläget  är inkopplat visas en punkt i displayens övre hörn .

Efter cirka 3 sekunder släcks displayen.

- Stäng luckan.



Stänga av sabbatläget

- Tryck på touchknappen *OK*.

Göra ytterligare inställningar

I displayen visas .

- Tryck på **OK**.



När sabbatläget  är inkopplat visas en punkt i displayens övre hörn .

- Tryck på **OK**.

Vid avaktiverad sabbatläge  släcks punkten i displayens övre hörn.

Ändra tiden för aktivering av dörrlarmet

Du kan ställa in hur snabbt dörrlarmet ska höras efter du har öppnat skåpdörren.

- Bläddra i inställningsläget  med touchknappen **<** eller **>** på symbolen .
- Tryck på **OK**.
- Använd touchknapparna **<** och **>** för att välja önskad tid mellan 30 sekunder och 3 minuter: 30 sekunder.
- Tryck på **OK**.

Miele@home

Ditt skåp är utrustat med en integrerad wifi-modul.
Nätanslutningen är avaktiverad vid leverans.

För att använda wifi-stickan behöver du:

- ett wifi-nätverk,
- Miele-appen,
- ett användarkonto hos Miele. Användarkontot kan du skapa i Miele's app.

Miele-appen guidar dig vid anslutningen mellan skåpet och ditt wifi-nätverk.

Efter det att du har anslutit skåpet till ditt wifi-nätverk kan du exempelvis göra följande med appen:

- Ta fram information om skåpets funktion

- Ändra skåpets inställningar

När du ansluter skåpet till ditt wifi-nätverk höjs energiförbrukningen, även om skåpet är avstängt.

Kontrollera att signalen från ditt nätverk är tillräckligt stark där ditt skåp står.

Tillgänglighet wifi-anslutning

Wifi-anslutningen delar frekvensområde med andra maskiner och produkter (till exempel mikrovågsugnar, fjärrstyrda leksaker). Detta kan orsaka tillfälliga eller fullständiga störningar i anslutningen. Av denna anledning kan en ständig åtkomst till de befintliga funktionerna inte garanteras.

Tillgänglighet Miele@home

Vilka funktioner du kan använda i Miele-appen beror på vilka Miele@home-servicetjänster som är tillgängliga i ditt land.

Servicetjänsten för Miele@home finns inte i alla länder.

Gå till Miele's hemsida www.miele.se för information om tjänstens tillgänglighet.

Appen Miele

Appen Miele kan laddas ner utan kostnad från App Store® eller Google Play™.



Göra ytterligare inställningar

Ställa in Miele@home första gången

- Bläddra i inställningsläget  med touchknappen < eller > på symbolen @.
- Tryck på OK.
- Välj touchknapparna < och > önskad anslutningsmetod (APP eller WPS).
- Tryck på OK.

Efter inloggningen visar startdisplayen .

Om det inte gick att upprätta en anslutning visas  i displayen.

Starta om programmet.

Aktivera/avaktivera wifi-anslutning

- Bläddra i inställningsläget  med touchknappen < eller > på symbolen @.
- Tryck på OK.



När wifi är avaktiverat visas symbolen  i displayen.

- För att åter aktivera wifi-anslutningen trycker du på OK.

När wifi är aktiverat visas symbolen  samt en punkt i displayens övre hörn •.

När wifi-anslutningen är aktiv lyser symbolen  i startdisplayen.

Återställa nätverkskonfigurering

- Bläddra i inställningsläget  med touchknappen < eller > på symbolen @.
- Tryck på OK.
- Bläddra med touchknappen > till symbolen .
- Tryck på OK.
- Bläddra med touchknappen > till symbolen X.
- Tryck på OK.



Alla utförda inställningar och angivna värden för Miele@home återställs.

När wifi-anslutningen avaktiverats och  lyser i startdisplayen.

Återställ nätverkskonfigurationen innan du lämnar in skåpet för återvinning, säljer det eller tar ett använt skåp i drift. Alla personliga uppgifter tas bort från skåpet. Den tidigare ägaren har då inte längre åtkomst till skåpet.

Ändra ljudstyrkan för varnings- och ljudsignaler /



Du kan ändra ljudstyrkan för varnings- och ljudsignaler (till exempel ett dörrlarm eller felmeddelande). Om du blir störd av varnings- och ljudsignalerna kan du även stänga av dem.

- Bläddra i inställningsläget  med touchknappen < eller > på symbolen .
- Tryck på OK.
- Välj önskad ljudstyrka för varnings- och ljudsignalerna med hjälp av touchknapparna < och >.
- Tryck på OK.

När varnings- och ljudsignalerna är avstängda visas .

Ändra displayens ljusstyrka

Du kan anpassa displayens ljusstyrka efter ljusförhållandena i omgivningen.

- Bläddra i inställningsläget  med touchknappen < eller > på symbolen .
- Tryck på OK.
- Välj önskad ljusstyrka för displayen med hjälp av touchknapparna < och >.

Göra ytterligare inställningar

- Tryck på *OK*.



Stänga av demoläget

Demoläget  gör så att skåpet kan presenteras i butik utan aktiverad kylning. För privat bruk behöver du inte denna inställning.

Om demoläget har aktiverats vid leverans så visas  i displayen när skåpet kopplas in.

- Tryck på touchknappen *OK* på manöverpanelen.



I displayen visas nu Miele och sedan visas startskärmen.

- Tryck på *OK*.
- Bläddra i inställningsläget  med touchknappen *<* eller *>* på symbolen .
- Tryck på *OK*.

Om demoläget  har avaktiverats så stängs skåpet av och måste kopplas in på nytt.

Återställa leveransinställningar

Alla skåpets inställningar återställs till fabriksinställning (inställningar, se avsnittet “Inställningar – Återställa inställningarna till fabriksinställning”).

- Bläddra i inställningsläget  med touchknappen *<* eller *>* på symbolen .
- Tryck på *OK*.
- Bläddra med touchknappen *>* till symbolen .
- Tryck på *OK*.

Skåpet stängs av och måste kopplas in på nytt.



Information

I displayen visas information om skåpet (modellbeteckning och tillverkningsnummer).

Ha denna produktinformation tillgänglig:

- för installation av skåpet i ditt lokala wifi-nätverk (se avsnittet “Göra ytterligare inställningar – Miele@home”) (beroende på modell).
- för att meddela Miele service om en störning (se avsnittet “Miele service”).
- för kontroll av information i EPREL-databasen (se avsnittet “Miele service”).

Indikator för byte av kolfilter



När du har satt in kolfiltret (extra tillbehör) måste indikatorn för byte av kolfilter  aktiveras i inställningsläget .

Kolfilterindikatorn  i startdisplayen påminner dig om att byta kolfilter cirka en gång per halvår (se avsnittet “Rengöring och skötsel – Byta kolfilter”).

Rengöringsläge



Rengöringsläget  underlättar rengöringen av kyldelen (se avsnittet “Rengöring och skötsel”). Innerbelysningen fortsätter att lysa även om kyldelen är avstängd. Både ljud- och ljussignalen är avstängda.

Om rengöringsläget  är aktiverat så visas detta i startdisplayen.

Efter rengöringen måste rengöringsläget  stängas av. Om skåpdörren är stängd längre än 10 minuter så stängs rengöringsläget  av automatiskt.

Dörrlarm

Skåpet är utrustat med ett dörrlarm för att undvika energiförlust om skåpdörren skulle stå öppen och för att skydda kylda livsmedel mot värme.

Om dörren står öppen en längre tid, visas   lysande gult i temperaturvisningen. Det hörs även en varningssignal och innerbelysningen lyser blinkande.

Tiden för aktivering av dörrlarmet kan ändras (se avsnittet "Göra ytterligare inställningar").



Det akustiska dörrlarmet kan också stängas av (se avsnittet "Göra ytterligare inställningar").

Så snart skåpdörren stängs, tystnar varningssignalen och   i displayen släcks.

Stänga av larmet i förtid

Om du skulle bli störd av varningssignalen kan du stänga av den tidigare.

■ Tryck på *OK*.

  släcks och varningssignalen tystnar. Innerbelysningen lyser konstant.

Om inte dörren stängs så hörs dörrlarmet igen efter cirka 1 minut.

Förvara livsmedel i kyldelen

 Explosionsrisk på grund av antändbara gasblandningar.

Antändbara gasblandningar kan användas av elektriska komponenter.

Förvara inga explosiva ämnen eller produkter med brännbara drivgaser (till exempel sprayburkar) i skåpet. På sådana sprayburkar finns en beskrivning av innehållet eller en eldsymbol. Eventuellt läckande gaser kan användas av elektriska komponenter.

 Skaderisk på grund av livsmedel som innehåller fett eller olja.

Om fett- eller oljehaltiga livsmedel förvaras i skåpet eller i skåpdörren, se till att det fett eller den olja som eventuellt rinner ut inte kommer i kontakt med skåpets plastdelar. Då kan spänningssprickor i plasten bildas som kan leda till att plasten spricker helt.

Se till att eventuellt fett eller olja som rinner ut inte kommer åt skåpets plastdelar.

Om luftcirkulationen inte är tillräcklig så minskar kyleffekten, och energiförbrukningen stiger.

Förvara inte livsmedlen för nära varandra. Luften kan då inte cirkulera som den ska.

Täck inte för fläkten på den bakre väggen.

Olika kylzoner

På grund av den naturliga luftcirkulationen uppstår det olika temperaturzoner i kyldelen.

Den kalla, tunga luften sjunker. Använd de olika kylzonerna för förvaring av livsmedel.

Detta skåp har dynamisk fläktkylning. Fläkten ger en jämn temperatur. De olika kylzonerna skiljer sig därmed mindre.

Den varmaste zonen

Den varmaste zonen i kylen är högst uppe i skåpdörren. Här placerar du med fördel till exempel smör och ost. På så vis blir smöret lätt att bre och osten behåller sin arom.

Den kallaste zonen

Den kallaste zonen är direkt ovanför DailyFresh-facket och mot den bakre väggen.

Med en temperaturinställning på 4 °C och en adekvat hygien tar det längre tid för bakterier som kan medföra svår livsmedelsförgiftning att öka sig (till exempel salmonella och listeria).

Använd dessa zoner för alla känsliga livsmedel och livsmedel som förstörs fort, exempelvis:

- fisk, kött och fågel,
- korvar och färdiglagad mat,
- ägg- eller gräddrätter/-bakverk,
- färsk deg, kak-, pizza- och pajdeg,
- färskost och andra liknande produkter,
- Humus, vegetabiliska pålägg, växtbaserad färskost, ersättningsprodukter,
- inplastade grönsaker,
- färska livsmedel med ett hållbarhetsdatum som baseras på förvaring i högst 4 °C.

Tips! Livsmedel får inte komma i kontakt med den bakre väggen i skåpet. De kan frysa fast där.

Förvara livsmedel i kyldelen

Inte lämpligt att ha i kylskåp

Alla livsmedel är inte lämpade för förvaring i temperaturer under 5 °C eftersom de är känsliga mot kyla.

Exempel på livsmedel som är känsliga mot kyla:

- ananas, avokado, banan, granatäpple, mango, melon, papaya, passionsfrukt, citrusfrukter (som citroner, apelsiner, mandariner och grapefrukt),
- frukt som ska mogna,
- aubergine, gurka, potatis, paprika, tomat och zucchini,
- hårdost (som till exempel parmesan).

Anvisningar för inköp av livsmedel

Den viktigaste förutsättningen för att livsmedlen ska kunna förvaras länge är att de är färska när de börjar förvaras. Kontrollera bäst före-datumet och att du har rätt förvaringstemperatur.

Kylkedjan ska helst inte brytas, till exempel när maten transporteras i en varm bil.

Förvara livsmedel rätt

Förvara livsmedlen i kyldelen förpackade eller med lock (i DailyFresh-facket finns undantag).

På så vis tar inte livsmedlen upp olika lukter, blir torra eller bildar bakterier. Det är särskilt viktigt att tänka på när du förvarar animaliska livsmedel. Var extra nogga med att inte livsmedel som rått kött och fisk kommer i kontakt med andra livsmedel.

Vid rätt temperatur och förpackning kan du förlänga livsmedels hållbarhet betydligt. Du minskar därmed matsvinnet.

Livsmedel med hög proteinhalt

Tänk på att livsmedel som innehåller mycket protein förstörs snabbare. Det vill säga skaldjur förstörs snabbare än fisk, och fisk förstörs snabbare än kött.

Förvara livsmedel i DailyFresh-facket

DailyFresh-fack

DailyFresh-facket är perfekt för förvaring av frukt och grönsaker.

Luftfuktigheten i det övre DailyFresh-facket kan regleras så att den ungefär överensstämmer med livsmedlen som förvaras där. En högre luftfuktighet gör så att livsmedlen behåller sin egen fuktighet och inte torkar ut så snabbt. Temperaturen motsvarar ungefär temperaturen i den vanliga kyldelen.

Men kom ihåg att varans beskaffenhet/färskhet från början är avgörande för ett bra förvaringsresultat.

Justera luftfuktigheten i DailyFresh-facket för frukt och grönsaker

Hur hög luftfuktigheten är beror på vilken mängd och typ av livsmedel som förvaras, när de förvaras oförpackade. Om lådan innehåller få livsmedel kan luftfuktigheten vara för låg.

Tips! Förpacka livsmedel i lufttäta påsar/förpackningar om endast några få livsmedel ligger i lådan.

Välja normal luftfuktighet Δ

Vid leverans är luftfuktigheten höjd och fackets lucka flyttad bakåt $\Delta\Delta\Delta$.

Justera endast leveransläget om du har en för hög luftfuktighet i det övre DailyFresh-facket:

- Öppna DailyFresh-facket.

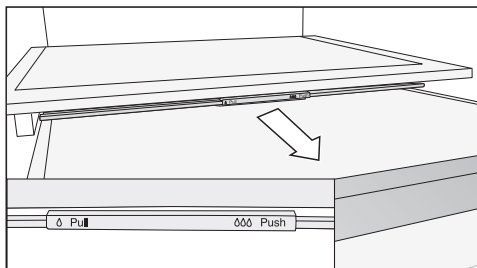

- Dra fackets lucka framåt tills det tar stopp.

Fackets lucka är öppen och luftfuktigheten sänks Δ .

Välja höjd luftfuktighet $\Delta\Delta\Delta$

- Öppna DailyFresh-facket.

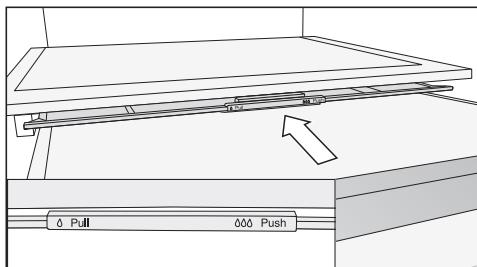

- Skjut fackets lucka bakåt tills det tar stopp.

Fackets lucka är stängd och luftfuktigheten kvarstår i facket $\Delta\Delta\Delta$.

Förvara livsmedel i DailyFresh-facket

Om du inte skulle vara nöjd med hur dina livsmedel blir vid förvaringen (om de exempelvis redan efter kort förvaringstid verkar vissna och skrupna), tänk då på:

- Att bara förvara färska livsmedel. Hur färska livsmedlen är när du lägger in dem i skåpet avgör hur länge de också håller sig färska.
- Rengör DailyFresh-facket innan du lägger in maten.
- Låt väldigt fuktiga livsmedel droppa av innan du lägger in dem.
- Förvara inga livsmedel som inte tål kyla i DailyFresh-facket (se avsnittet “Förvara livsmedel i kylzonen – Inte lämpligt att ha i kylskåp”).
- Välj rätt läge för fackets lucka för förvaring av livsmedlet (normal δ eller höjd $\delta\delta\delta$ luftfuktighet).
- En ökad luftfuktighet $\delta\delta\delta$ uppnås direkt av de livsmedel som förvaras, om de förvaras oförpackade. Ju mer livsmedel som lagras i lådan desto högre fuktighet.
- Ifall för mycket fuktighet samlas med inställningen $\delta\delta\delta$ och livsmedlen påverkas, avlägsna kondensvattnet från botten med en trasa och lägg i ett galler eller liknande, så att den överflödiga fuktigheten kan sippra ut. Alternativt kan du ställa in en inte höjd luftfuktighet δ genom att dra fackets lucka framåt.
- Om luftfuktigheten skulle vara för låg, trots inställningen $\delta\delta\delta$, förpacka då livsmedlen i lufttäta förpackningar.

Typskylten på insidan av skåpet får inte tas bort. Den behövs om det skulle uppstå något fel.

Var noga med att det inte kommer in vatten i elektroniken eller belysningen.

 Skaderisk på grund av inträngande fukt.

Ångan från en ångrengörare kan skada plast och elektriska komponenter. Använd inte en ångrengörare för att rengöra skåpet.

Det får inte rinna rengöringsvatten genom avloppsröret.

Avfrostning

Kylzon och DailyFresh-fack

Kylzonen och DailyFresh-facket avfrostas automatiskt.

När kompressorn är aktiverad kan det bildas fukt och rimfrost på den bakre väggen i skåpets kylzon. Fukt och rimfrost behöver du inte ta bort.

Avfrostningsvattnet rinner via en uppsamlingsränna genom ett rör och ut i skåpets avdunstningssystem. Vattnet avdunstar automatiskt av värmen från kompressorn.

Håll därför uppsamlingsrännan och avloppsröret rena. Avfrostningsvattnet måste alltid kunna rinna ut obehindrat.

Anvisningar för rengöringsmedel

Använd endast rengörings- och vårdande medel som inte är skadliga mot livsmedel inuti skåpet.

För att undvika att ytorna skadas ska du **inte** använda följande vid rengöring



- rengöringsmedel som innehåller soda, ammoniak, syra eller klorid,
- kalklösande rengöringsmedel,
- skurmedel i pulver eller flytande form,
- rengöringsmedel som innehåller lösningsmedel,
- rengöringsmedel för rostfritt stål,
- diskmaskinsrengöringsmedel,
- ugnsspray,
- rengöringsmedel för glaskeramikhållar (undantag för rengöringen av glasfronten),
- glasrengöringsmedel (undantag för rengöring av glasfronten: lätt alkoholhaltiga glasrengöringsmedel som inte innehåller några tillsatser som citron eller liknande),
- hårda disksvampar och borstar som repar,
- rengöringssvampar för glaskeramiska ytor,
- vassa metallskrapor.

Vi rekommenderar en ren disktrasa, ljummet vatten och lite handdiskmedel för rengöring.



Rengöring och skötsel

Förbereda skåpet för att göra rent det

Tips! Aktivera rengöringsläget . Kylningen i kyldelen är avstängd men innerbelysningen fortsätter att lysa.

■ Bläddra i inställningsläget  med touchknappen < eller > på symbolen .

■ Tryck på OK.

Vid inkopplat rengöringsläge  visas en punkt i displayens övre hörn .

Om rengöringsläget  är aktiverat så visas detta i startdisplayen.

Kylningen i kyldelen är avstängd men innerbelysningen fortsätter att lysa.

■ Ta ut livsmedlen ur skåpet och förvara dem på en kall plats.

■ Ta ut alla löstagbara delar för att rengöra dem (se avsnittet "Ta ut, ta isär och rengöra tillbehör").

Rengöra insidan

Rengör skåpet regelbundet, minst en gång i månaden.

Om smuts får bita sig fast en längre tid kan det hända att den inte går att få bort.

Ytorna kan missfärgas eller förändras. Det bästa är att alltid ta bort smuts direkt.

- Rengör **inuti** med en ren disktrasa, ljummet vatten och lite handdiskmedel.
- Torka sedan av allt med rent vatten efter rengöringen och torka sedan allt torrt med en trasa.

■ Rengör uppsamlingsrännan och avloppsröret ofta med en liten pinne eller liknande så att vattnet kan rinna ut obehindrat.

■ Låt skåpet stå öppet en liten stund för att lufta det och för att undvika att det uppstår lukt.

Rengöra tillbehör för hand eller i diskmaskin

Följande delar ska endast rengöras **för hand**:

- dekorlisterna i rostfritt stål
- adaptern för det delade hyllplanet
- de bakre skyddslisterna på hyllplanen
- hyllplanet med text
- alla lådor och luckor till facken (beroende på modell)
- den variabla flaskhyllan (finns som extra tillbehör)
- sorteringsboxen (finns som extra tillbehör)

Följande delar **tål maskindisk**:

 Skaderisk vid för höga temperaturer i diskmaskinen.

Delar av skåpet kan bli oanvändbara eller deformeras vid diskning i maskin med en temperatur över 55 °C.

Välj bara diskmaskinsprogram med en maximal temperatur på 55 °C för delar som kan diskas i maskin.

I diskmaskinen kan plastdelar ta färg av naturfärgmedel, till exempel i morötter, tomater och ketchup. Missfärgningen påverkar inte delarnas stabilitet.

- flaskhållaren, ägghållaren
- hyllorna i skåpdörren (utan dekorlist i rostfritt stål)

- adaptern för det delade hyllplanet
- hyllplanen (utan lister, utan text)
- hållare för kolfilter (finns att köpa som extra tillbehör)

Ta ut och ta isär för rengöring

Ta isär dörrhyllor och flaskhyllor

Ta bort de dekorlisterna i rostfritt stål innan du rengör hyllorna i diskmaskinen.

Gör så här för att ta bort dekorlisten:

- Ställ hyllan på arbetsytan.
- Dra av den dekorlisten på den ena sidan.
- Sätt tillbaka dekorlisten på hyllan efter rengöringen.

Ta isär hyllplanet

Ta bort dekorlisten innan du rengör hyllplanet. Gör så här:

- Lägg hyllplanet på ett mjukt underlag (till exempel en diskhandduk).

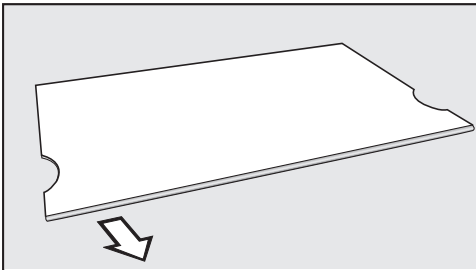

- Dra av den dekorlisten på den ena sidan.
- Sätt tillbaka dekorlisten på hyllplanet efter rengöringen.

Ta ut kyldelens lådor

- Dra ut lådan till hälften.

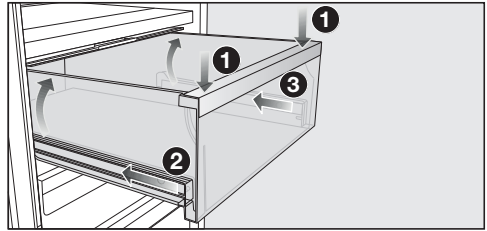

- Tryck lådan neråt **1** på framsidan tills den lyfts baktill. Håll lådan nertryckt.
- Skjut nu försiktigt in först den vänstra **2** och sedan den högra **3** skenan cirka 2 cm.

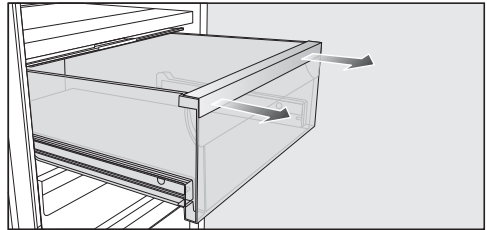

- Dra loss lådan framåt med båda händerna och med kraft.

Skjut sedan in teleskopskenorna igen för att undvika skador.

Sätta in lådorna

- Lägg lådan på de helt inskjutna utdragsskenorna.
- Skjut in lådan i skåpet tills den snäpper fast.

Ta ut avskiljarplattan

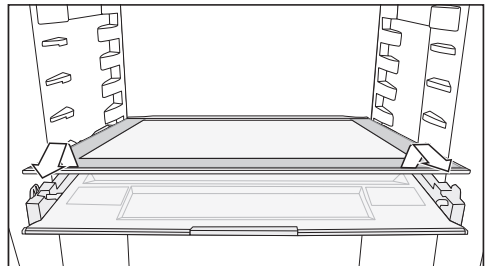

Rengöring och skötsel

- Ta ut avskiljarplattan.
- Skjut in avskiljarplattan igen efter rengöringen.

Ta bort facketts lock

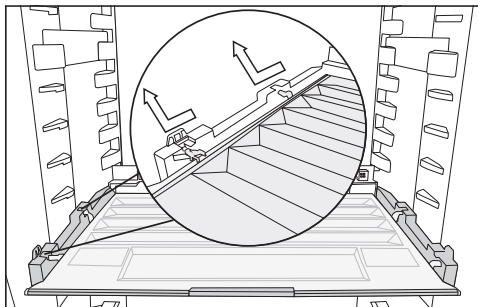

- Lyft upp locket framtill och dra ut den rakt utåt.
- Skjut in facketts lucka igen efter rengöringen.

Byta kolfiltret (extra tillbehör)

Byt kolfilter i hållaren var sjätte månad. Symbolen  i startdisplayen påminner dig om att kolfiltret måste bytas.

Kolfilter KKF-RF kan du köpa via kundtjänst, hos din Miele återförsäljare eller i Miele's internetbutik.

- Dra loss hållaren för kolfiltren uppåt från hyllplanet.

De insatta kolfiltren får inte komma åt den bakre väggen i skåpet eftersom de kan fastna i den bakre väggen på grund av fuktighet.

Sätt i de nya kolfiltren så djupt i hållaren att de inte sticker ut ovanför hållarens kant.

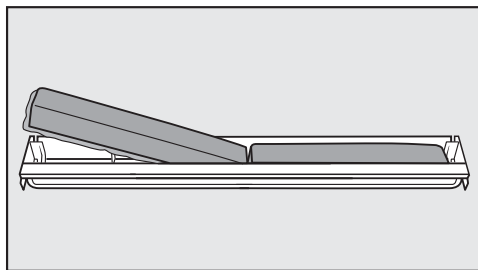

- Ta bort de båda kolfiltren och sätt i de nya filtren med kanten neråt i hållaren.

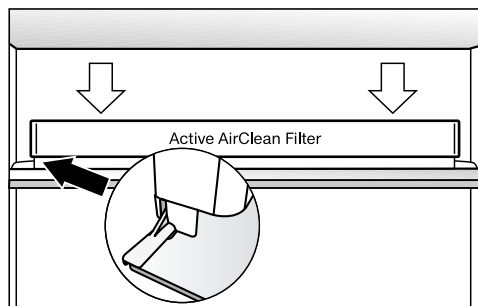

- Sätt hållaren i mitten på skyddslistan längst bak på valfritt hyllplan tills den snäpper fast.
- För att bekräfta filterbytet, tryck på touchknappen *OK*.

Visningen för kolfilterbytet släcks och tidsräknaren återställs.

Symbolen  släcks i startdisplayen.

Rengöra skåpets front och sidoväggar

Om smuts får bita sig fast en längre tid kan det hända att den inte går att få bort. Ytorna kan missfärgas och förändras.

Ta bort smuts från fronten och sidoväggarna direkt.

Alla ytor är repkänsliga och i kontakt med olämpliga rengöringsmedel kan de missfärgas eller skadas.

Läs informationen "Anvisningar för rengöringsmedel" i början av detta avsnitt.

- Rengör ytorna med en ren trasa, handdiskmedel och varmt vatten. Du kan också rengöra ytorna med en ren, fuktig mikrofibertrasa utan rengöringsmedel.
- Torka sedan av allt med rent vatten efter rengöringen och torka sedan allt torrt med en trasa.

CleanSteel (edt/cs) – skåpets front

 Skaderisk på grund av felaktig rengöring.

Ytskiktet skadas.

Behandla inte ytorna **med rengöringsmedel för rostfritt stål**.

Fronten är förädlad med ett ytskikt. Det skyddar mot smuts och underlättar rengöring.

Skåp med matt-svart glasfront

 Skaderisk på grund av felaktig rengöring.

Glasfronten kan missfärgas eller ändras om glasfronten rengörs punktvis eller om smuts tas bort utan vätska.

Torka hela glasfronten med en fuktig trasa.

Om du använder ett glasrengöringsmedel med tillsatser, som till exempel citron eller liknande, kan det hända att ytan blir randig.

Använd ett lätt alkoholhaltigt glasrengöringsmedel som inte innehåller några tillsatser.

Tips! Vi rekommenderar även Miele's rengöringsmedel för glaskeramik och rostfritt stål.

Rengöra luckans tätning

 Skaderisk på grund av felaktig rengöring.

Vid behandling av dörrtätningen med olja eller fett kan den bli porös.

Behandla aldrig tätningen med olja eller fett.

- Rengör regelbundet tätningslisterna med rent vatten och torka torrt med en trasa.

Rengöring och skötsel

Rengöra ventilationsöppningarna

Dammavlagringar ökar energiförbrukningen.

- Rengör ventilationsöppningarna regelbundet med pensel eller dammsugare (använd till exempel borstmunstycket som medföljer Miele's dammsugare). Damm gör så att energiförbrukningen ökar.

Efter rengöringen

- Tryck på touchknappen *OK* på manöverpanelen.

I displayen visas .

- Tryck på *OK*.

Vid avstängt rengöringsläge  släcks punkten i displayens övre hörn .

- Bläddra med touchknapparna *<* och *>* till symbolen  och tryck på *OK*.

Skåpet börjar kylas.

- Sätt tillbaka alla delar i skåpet.
- Koppla in snabbkylningsfunktionen  en stund så att temperaturen i kyldelen sjunker snabbt.
- Lägg in livsmedel i skåpet först när temperaturen är tillräckligt låg.
- Stäng dörren/dörrarna.



Hur du klarar av mindre fel själv

Du kan själv åtgärda de flesta fel och störningar som uppstår vid daglig användning av din produkt. I många fall kan du då spara tid och kostnader eftersom du inte behöver kontakta Miele service.

Under www.miele.se/c/hjalp-och-produktinformation-2303.htm får du mer information om hur du själv kan åtgärda fel.

Nedanstående tabeller är till hjälp för att hitta orsaken till ett fel och åtgärda det.

Öppna helst inte skåpet förrän felet har åtgärdats. Detta för att inte förlora mer kyla än nödvändigt.

Problem	Orsak och åtgärd
Skåpet kylar inte, innerbelysningen fungerar inte när dörren är öppen.	Skåpet är inte inkopplat och i displayen lyser  . ■ Koppla in skåpet.
	Stickproppen sitter inte ordentligt i vägguttaget. ■ Sätt i stickproppen i vägguttaget. Även när skåpet är avstängt visas  i displayen.
	Säkringen har löst ut. Skåpet, huvudströmmen eller en annan produkt kan vara defekt. ■ Ring en elektriker eller Miele service.
Kompressorn är igång hela tiden.	Inget fel. För att spara energi kopplas kompressorn om till ett lägre varvtal vid lägre kylbehov. På så vis ökar kompressorns gångtid.
Kompressorn startar allt oftare och under längre tid och temperaturen i skåpet är för låg.	Ventilationsöppningarna är blockerade eller igendammade. ■ Täck inte för ventilationsöppningarna. ■ Rengör ventilationsöppningarna regelbundet från damm.
	Dörren har öppnats ofta. Stora mängder livsmedel har nyss lagts in. ■ Öppna skåpdörren endast vid behov och så kort tid som möjligt.
	Den nödvändiga temperaturen ställs in automatiskt efter en viss tid.
	Dörren är inte riktigt stängd. ■ Stäng dörren. Den nödvändiga temperaturen ställs in automatiskt efter en viss tid.
	Den omgivande temperaturen är för hög. Ju högre den omgivande temperaturen är, desto längre tid går kompressorn.





Hur du klarar av mindre fel själv

Problem	Orsak och åtgärd
	<ul style="list-style-type: none">■ Följ anvisningarna i avsnittet "Installation – Uppställningsplats".
	Skåpet byggdes inte in ordentligt i nischen. <ul style="list-style-type: none">■ Installera skåpet enligt instruktionerna i den medföljande monteringsanvisningen.
	Temperaturen i skåpet är för lågt inställd. <ul style="list-style-type: none">■ Ändra temperaturinställningen.
	Snabbkylningsfunktionen ❄️ är fortfarande aktiverad. <ul style="list-style-type: none">■ För att spara energi kan du själv stänga av snabbkylningen ❄️ i förtid.
Kompressorn kopplas in allt mer sällan och under kortare tid, vilket gör att temperaturen i skåpet stiger.	Inget fel. Temperaturen är för hög. <ul style="list-style-type: none">■ Ändra temperaturinställningen.■ Kontrollera temperaturen en gång till efter 24 timmar.
Skåpet är igensatt eller så har det bildats kondensvatten inuti skåpet. Eventuellt stängs skåpdörren inte ordentligt.	Dörrtätningen har glidit ur spåret. <ul style="list-style-type: none">■ Kontrollera om dörrtätningen sitter ordentligt i spåret.
	Dörrtätningen är skadad. <ul style="list-style-type: none">■ Kontrollera om dörrtätningen är skadad.
Dörrtätningen är skadad eller måste bytas.	Dörrtätningen kan bytas utan verktyg. <ul style="list-style-type: none">■ Byt dörrtätningen. Den kan köpas i fackhandeln eller hos Miele's reservdelsavdelning.





Allmänna problem med skåpet

Problem	Orsak och åtgärd
Kylzonens botten är blöt.	Avloppsriöret för avfrostningsvattnet är blockerat. <ul style="list-style-type: none">■ Rengör uppsamlingsrännan och avloppsriöret.



















Hur du klarar av mindre fel själv

Problem	Orsak och åtgärd
Ingen varningssignal ljuder trots att dörren har stått öppen en stund.	<p>Detta är inget fel. Varningssignalen har stängts av i inställningsläget. Om du vill koppla in det akustiska laromet igen:</p> <ul style="list-style-type: none">■ Tryck på <i>OK</i>. <p>I displayen visas .</p> <ul style="list-style-type: none">■ Bläddra med touchknappen < eller > till symbolen .■ Tryck på <i>OK</i>.■ Bläddra med touchknappen < eller > till symbolen .■ Tryck på <i>OK</i>.■ Välj önskad ljudstyrka för varnings- och ljudsignalerna med hjälp av touchknapparna < och >.■ Tryck på <i>OK</i>. <p>När varnings- och ljudsignalerna är inkopplade visas .</p>





Meddelanden i displayen

Problem	Orsak och åtgärd
I displayen lyser  , skåpet kyler inte, övrig användning samt innerbelysningen fungerar dock.	<p>Demoläget är aktiverat.</p> <ul style="list-style-type: none">■ Tryck på <i>OK</i>. <p>I displayen visas nu  och sedan visas startskärmen.</p> <ul style="list-style-type: none">■ Tryck på <i>OK</i>.■ Bläddra i inställningsläget  med touchknappen < eller > på symbolen .■ Tryck på <i>OK</i>. <p>Om demoläget  har avaktiverats så stängs skåpet av och måste kopplas in på nytt.</p>

Hur du klarar av mindre fel själv

Problem	Orsak och åtgärd
<p>I displayen lyser  och skåpet kan inte användas.</p>	<p>Rengöringsfunktionen är fortfarande inkopplad.</p> <ul style="list-style-type: none"> ■ Stäng av rengöringsfunktionen genom att trycka på touchknappen <i>OK</i> på manöverpanelen. <p>I displayen visas .</p> <ul style="list-style-type: none"> ■ Tryck på <i>OK</i>. <p>Vid avstängt rengöringsläge  släcks punkten i displayens övre hörn.</p> <ul style="list-style-type: none"> ■ Bläddra med touchknappen < eller > till symbolen  och tryck på <i>OK</i>. <p>Skåpet börjar kylas.</p>
<p>I displayen visas ingenting. Den är svart.</p>	<p>Sabbatläget  är aktiverat: innerbelysningen är avstängd och skåpet kyls.</p> <ul style="list-style-type: none"> ■ Tryck på <i>OK</i>. <p>I displayen visas .</p> <ul style="list-style-type: none"> ■ Tryck på <i>OK</i>. <p>När sabbatläget  är inkopplat visas en punkt i displayens övre hörn .</p> <ul style="list-style-type: none"> ■ Tryck på <i>OK</i>. <p>Vid avaktiverad sabbatläge  släcks punkten i displayens övre hörn.</p>
<p>I displayen lyser  och skåpet kan inte användas.</p>	<p>Spärrfunktionen är aktiverad.</p> <ul style="list-style-type: none"> ■ Lås upp skåpet kort eller stäng av spärrfunktionen helt (se "Göra ytterligare inställningar – Avaktivera spärrfunktionen /  kort eller stänga av den helt").
<p>I startdisplayen lyser symbolen  och dessutom hörs en ljudsignal.</p>	<p>Indikeringen för kolfilterbyte  påminner dig om att kolfiltret måste bytas.</p> <ul style="list-style-type: none"> ■ Byt kolfiltret i hållaren (se avsnittet "Rengöring och skötsel – Byta kolfilter" (Extra tillbehör)) och bekräfta filterbytet genom att trycka på touchknappen <i>OK</i>. <p>Symbolen  släcks i startdisplayen.</p>
<p>I displayen lyser  , det hörs även en varningssignal och innerbelysningen lyser blinkande.</p>	<p>Dörlarmet aktiverades.</p> <ul style="list-style-type: none"> ■ Tryck på <i>OK</i>. <p>Varningssignalen tystnar, symbolen   släcks och innerbelysningen lyser åter konstant.</p> <ul style="list-style-type: none"> ■ Stäng dörren.

Hur du klarar av mindre fel själv

Problem	Orsak och åtgärd
I displayen lyser  rött och eventuellt visas en felkod F med siffror. Dessutom ljuder en varningssignal.	<p>Det föreligger ett fel.</p> <ul style="list-style-type: none">■ Stäng av varningssignalen genom att trycka på <i>OK</i>.■ Kontakta kundtjänst. <p>För att anmäla störningen behöver du förutom felkoden även modellbeteckning och tillverkningsnummer för ditt skåp. Denna information  kan du se i displayen:</p> <ul style="list-style-type: none">■ Tryck på <i>OK</i>. <p>I displayen visas information om skåpet.</p> <ul style="list-style-type: none">■ Tryck på <i>OK</i>.■ För att stänga av skåpet bläddrar du med touchknappen < eller > till symbolen .■ För att lämna informationsvyn bläddrar du med touchknappen < eller > till symbolen .■ Tryck på <i>OK</i>. <p>Ett produktfel visas: denna visning har alltid företräde och avbryter alla inställningar som du gör direkt.</p> <p>Produktfel visas alltid före ett dörr- och/eller ett temperaturlarm.</p>

Innerbelysning



Risk för elektriska stötar genom exponerade, strömförande delar.

När du tar bort lampskyddet kan du komma i kontakt med strömförande delar.

Ta inte bort lampskyddet. LED-belysningen får endast repareras och bytas av Miele service.







Skaderisk på grund av LED-belysningen.

Belysningen motsvarar riskgrupp RG 2. Om skyddet är trasigt finns det risk för ögonskador.

Titta inte direkt in i LED-belysningen med optiska instrument (lupp eller liknande) om lampskyddet är trasigt.

Hur du klarar av mindre fel själv

Problem	Orsak och åtgärd
Innerbelysningen fungerar inte.	Skåpet är inte inkopplat. ■ Koppla in skåpet.
	Sabbatläget  är inkopplat: displayen är svart och skåpet kyller. ■ Tryck på <i>OK</i> . I displayen visas  . ■ Tryck på <i>OK</i> . När sabbatläget  är inkopplat visas en punkt i displayens övre hörn  . ■ Tryck på <i>OK</i> . Vid avaktiverad sabbatläge  släcks punkten i displayens övre hörn.
	På grund av överhettning stängs innerbelysningen av automatiskt efter cirka 15 minuter när dörren står öppen. Om det inte är orsaken föreligger ett fel. ■ Kontakta kundtjänst.
Innerbelysningen blinkar.	Detta är inget fel. Dörrlarmet aktiverades och i samband med varningssignalen blinkar innerbelysningen.

Orsaker till ljud

Det hörs olika driftljud från skåpet under drift.
Vid en låg kyleffekt arbetar skåpet energibesparande, men längre. Ljudstyrkan är lägre.
Vid hög kyleffekt kyls livsmedlen snabbare.
Ljudstyrkan är högre.

Normala ljud	Hur uppstår de?
Spottande, väsande	Kylmediet sprutar in i kylkretsen.
Bubblande, gurglande, plaskande	Köldmediet rinner genom rören.
Brummande	Skåpet kyler.
Klickande	Termostaten kopplar in eller ur kompressorn.
Surrande, susande	Fläkten går. Den automatiska dörröppningen öppnar respektive stänger skåpdörren.
Knackande	Material expanderar i skåpet.
Slamrande	Ventiler eller luckor är aktiva.
Surrande (skåp med vattenbehållare)	Vattnet leds ur vattenbehållaren.
Slurpande (skåp med dörrdämpare)	Skåpdörren med dörrdämpare öppnas eller stängs.
Tänk på att det är omöjligt att helt och hållet undvika kompressor- och strömljud i kylsystemet.	

Orsaker till ljud

Ljud	Orsak och åtgärd
Vibrerande, klappande, klirrande	Skåpet står ojämnt. Rikta skåpet med hjälp av ett vattenpass. Använd skruvfötterna under skåpet för detta.
	Skåpet kommer åt andra möbler eller maskiner. Öka avståndet till skåpet.
	Lådor, korgar eller hyllplan skallrar eller kärvar. Kontrollera de uttagbara delarna och sätt tillbaka dem.
	Flaskor eller skålar kommer åt varandra. Flytta dessa en aning från varandra.
	Transportkabelhållaren (beroende på modell) hänger kvar på baksidan av skåpet. Ta bort transportkabelhållaren.

Under www.miele.se/c/hjalp-och-produktinformation-2303.htm och www.miele.se/c/reservdelar-och-tillbehor-24.htm får du mer information om hur du själv kan åtgärda fel och om Miele's reservdelar.

Få hjälp vid eventuella störningar

Om det uppstår fel som du själv inte kan åtgärda, var god kontakta din Miele återförsäljare eller Miele service.

Miele service kan du boka online under www.miele.com/service.

Du hittar kontaktuppgifterna på baksidan av den här anvisningen.

Service behöver modellbeteckning och tillverkningsnummer. Denna information hittar du på typskylten på insidan av skåpet eller beroende på modell i inställningsläget under information **i**.

EPREL-databas

Sedan den 1 mars 2021 hittar du information om energimärkning och kraven för eco-programmet i den europeiska produkt databasen (EPREL). Du kommer till produkt databasen via länken <https://eprel.ec.europa.eu/>. Här uppmanas du att ange modellbeteckningen.

Modellbeteckningen hittar du på typskylten på insidan av skåpet eller beroende på modell i inställningsläget under information **i**.

Miele		Nr. XX/XXXXXXXXXX.	
XXXXXX ←			
<small>WEINTIEFERISCHER KÜHLM-UNTERTISCH-MODELL MULTITEMPERATURE WINE STORAGE CABINET-UNDERCOUNTER TOP ARMOIRE DE MISE EN TEMP. DES VINS/MCO. ENCASTRABLE SOUS PLAN ARMARIO P. ACCONZIONAMENTO VINS/MODERN POTREBAJO EN CUBIERTA BIRHOVÁK TÍPUSÚVŐS KÜHÖS</small>			
<small>Klasse/Class Classe/Clase</small> SN-ST	<small>Ap-Type/AP-Type AP-Type/AP-Tipo</small>	<small>Bruttinhalt/Gross Capacity Volume Bruto/Capacità Bruta</small> XXX l	<small>Gefriervermögen/Freezing Capacity Pouvoir de Congel./Capac. Congeladora</small>
<small>Nutzhalt Net Capacity Volume Utile Capac. Util</small>	<small>Ges / K / G / WINE / KALT Tot / R / F / WINE / CHILL</small>	R600a: XXg	
<small>To / R / C</small>	<small>/ F / C</small>	<small>/ WINE / CHILL</small>	

Miele's garanti

Garantitiden för produkten är två år.

Du hittar mer detaljerad information om garantivillkoren i garantihäftet.

Information

Konformitetsdeklaration

Härmed deklarerar Miele att denna kyl/frys-kombination uppfyller kraven i direktivet 2014/53/EU.

EU-konformitetsdeklarationens fulla text finns tillgänglig på www.miele.se under "Nedladdningsbara filer" på respektive produktsida.

För bruksanvisningar, service och information går du till Produktinformation under Kundservice på <https://miele.se/bruksanvisningar>. Ange produktens namn eller serienummer.

Frekvensband	2,4000 GHz - 2,4835 GHz
Maximal sändningseffekt	< 100 mW

Upphovsrättsliga föreskrifter och licenser

För användning och styrning av kommunikationsmodulen använder Miele såväl egen programvara som programvara från andra företag som inte täcks av licensvillkor för en så kallad öppen källkod. Denna programvara/dessa programvarukomponenter skyddas av upphovsrätt. Miele's och tredje parts upphovsrättsliga befogenheter måste respekteras.

Dessutom finns det programvarukomponenter i maskinens integrerade kommunikationsmodul som omfattas av licensvillkor för öppen källkod. Komponenterna med öppen källkod tillsammans med tillhörande upphovsrättstexter, kopior av gällande licensvillkor och ytterligare information kan hämtas lokalt per IP via en webbläsare ([http\[s\]://<IP-adress>/Licenses](http[s]://<IP-adress>/Licenses)). De där angivna ansvars- och garantibestämmelserna för licensvillkoren för öppen källkod gäller endast gentemot den aktuella rättighetshavaren.

Miele AB
Industrivägen 20, Box 1397
171 27 Solna

Tel / Serviceanmälan:
08-562 29 000

www.miele.se

Tyskland

Miele & Cie. KG
Carl-Miele-Straße 29
33332 Gütersloh

KS 4783 ..., KS 4784 ...

sv-SE

M.-Nr. 12 548 050 / 01