

Kullanım kılavuzu Buzdolabı



Cihazın yerleřtirilmesinden, kurulumundan ve ilk kez alıřtırılmasından önce kullanım kılavuzunu **mutlaka** okuyunuz. Bu bilgiler sayesinde kendinizi korumuř olur ve oluřabilecek zararların önüne geersiniz.

İçindekiler

Güvenlik Talimatları ve Uyarılar	5
Çevre Korumaya Katkınız	14
Kurulum	15
Kurulum yeri	15
İklim sınıfı	16
Havalandırma gereklilikleri	16
Birden fazla cihazın yan yana kurulumu.....	17
Yan yana (Side-by-Side) kurulum şekli	17
Kapı açılma yönünün değiştirilmesi	17
Cihazla birlikte verilen mesafe takozlarının takılması	18
Cihazın kurulması	18
Cihazın hizalanması	19
Cihazın bir mutfak ünitesine entegre edilmesi	19
Cihaz ölçüleri.....	22
Elektrik bağlantısı.....	31
Enerji tasarrufu	33
Cihaz tanıtımı	34
Cihaza genel bakış	34
Başlangıç ekranlı kumanda paneli	36
Ayar modu 	36
Ayar modunda  istenen fonksiyonun seçilmesi	38
Dolap içinin düzenlenmesi	39
Rafların/şişe raflarının yerinin değiştirilmesi	39
Yumurtalıkların takılması	39
Şişe tutucunun kaydırılması veya çıkarılması.....	39
Rafların yerinin değiştirilmesi	39
Bölmeli rafın kaydırılması	40
Bölmeli rafın yerinin değiştirilmesi	40
Şişe rafının yerinin değiştirilmesi	40
Fırın tepsisi için yer	41
Koku filtresinin yerinin değiştirilmesi.....	41
Cihazla birlikte verilen aksesuarlar	42
Sonradan satın alınabilen aksesuarlar	42
Cihazın gücünü açma ve kapama	44
İlk kullanımdan önce	44
Cihazın elektrik bağlantısı	44
Cihazın gücünün açılması.....	44
Cihazın gücünün kapatılması	44
Cihaz uzun süre kullanılmayacağında.....	44

Doğru sıcaklık	45
Sıcaklık göstergesi	45
Sıcaklık ayarı	45
Mümkün olan ayar değerleri	45
Süper Soğutma ve DynaCool kullanımı	46
DynaCool  fonksiyonunun açılması ve kapatılması	47
Başka ayarlar gerçekleştirilmesi	48
İlgili ayarlara ilişkin açıklamalar	48
Party modu 	48
Tatil modu 	48
Kilitleme fonksiyonunun  /  açılması	48
Şabat modu 	49
Kapı alarmının  verilme süresinin değiştirilmesi	50
Miele@home	50
Uyarı ve sinyal sesi seviyesinin  /  değiştirilmesi	51
Ekran parlaklığının  değiştirilmesi	52
Fuar modunun  kapatılması	52
Ayarların fabrika çıkış ayarlarına sıfırlanması 	52
Bilgiler 	52
Koku filtresi değişim göstergesi 	52
Temizlik modu 	52
Gıdaların soğutucu bölmede saklanması	55
Farklı soğutma bölgeleri	55
Soğutucu bölmede muhafaza edilmeye uygun olmayan gıdalar	56
Gıdaların alınmasına ilişkin faydalı bilgiler	56
Gıdaların doğru saklanması	56
Gıdaların DailyFresh çekmecesinde saklanması	57
DailyFresh çekmecesini	57
Temizlik ve bakım	59
Buz çözme	59
Temizlik ürünlerine ilişkin bilgiler	59
Cihazın temizlik için hazırlanması	60
Cihaz içinin temizlenmesi	60
Aksesuarların elde veya bulaşık makinesinde yıkanması	60
Temizlenmesi için aksesuarların çıkarılması ve parçalarına ayrılması	61
Cihaz ön paneli ve yan yüzeylerinin temizliği	63
Kapı lastiğinin temizlenmesi	64
Havalandırma açıklıklarının temizlenmesi	64
Temizlikten sonra	64
Ne yapmalı, eğer ... ?	65

İçindekiler

Seslerin sebepleri	71
Müşteri Hizmetleri	73
Arızalarda iletişim	73
EPREL Veritabanı.....	73
Garanti	73
Bilgiler	74
Uygunluk Beyanı	74
Telif hakları ve lisanslar	74

Güvenlik Talimatları ve Uyarılar

Bu cihaz öngörülen güvenlik şartlarına uygundur. Bununla birlikte uygunsuz bir kullanım bedensel yaralanmalara ve mal zararına sebep olabilir.

Cihazı çalıştırmadan önce kullanım ve montaj kılavuzunu dikkatli bir şekilde okuyunuz. Bu kılavuz montaj, güvenlik, kullanım ve bakıma yönelik önemli bilgiler içermektedir. Bu bilgiler sayesinde kendinizi korumuş olur ve cihaza gelebilecek zararların önüne geçersiniz.

IEC 60335-1 standardı uyarınca Miele, cihazın kurulumu ile ilgili tüm bilgilerin, güvenlik talimatlarının ve uyarılarının mutlaka okunması ve bunlara uyulması gerektiğine dikkat çeker.

Miele bu talimatlara uyulmamasından kaynaklanan zararlardan sorumlu tutulamaz.

Kullanım ve montaj kılavuzunu saklayınız ve cihazın sizden sonraki sahibine veriniz.

Güvenlik Talimatları ve Uyarılar

Amacına uygun kullanım

► Bu cihaz evde ve aşağıdakiler gibi ev benzeri kurulum yerlerinde kullanıma yöneliktir:

-mağazalar, ofisler ve benzeri çalışma ortamları

-zirai mülkler

-otel, motel, oda kahvaltısı pansiyonlar ve diğer tipik yaşam ortamları.

Bu cihaz dış mekanlarda kullanıma yönelik değildir.

► Cihazı sadece ev ortamında yiyeceklerin soğutulması ve saklanması için kullanınız.

Başka hiçbir kullanım amacına izin verilmez.

► Cihaz ilaç, kan plazması, laboratuvar preparatları veya benzeri Tıbbi Ürün Direktifine tabi madde ve ürünlerin saklanması ve soğutulmasına uygun değildir. Cihazın amacına aykırı kullanımı içinde saklanan ürünlerin zarar görmesine veya bozulmasına sebep olabilir. Ayrıca, bu cihaz patlama tehlikesi bulunan alanlarda kullanıma uygun değildir. Miele, amacına aykırı kullanım veya hatalı işletim sonucu meydana gelen hasarların sorumluluğunu üstlenmez.

► Fiziksel, algısal veya ruhsal kapasiteleri ya da deneyimsizlik veya bilgisizlikleri dolayısıyla cihazı güvenli bir şekilde kullanabilecek durumda olmayan (çocuklar dahil) kişilerin cihazı kullanırken gözetim altında olmaları gerekir.

Bu kişiler cihazı, sadece kendilerine kullanım hakkında bilgi verilmiş olması ve bundan kaynaklanan tehlikeleri anlamaları halinde gözetimsiz olarak kullanabilirler.

Evdeki çocuklar

► 8 yaşından küçük çocuklar, sürekli olarak gözetim altında olmadıkları müddetçe cihazdan uzak tutulmalıdır.

► Çocuklar sekiz yaşından itibaren, sadece güvenli bir şekilde kullanabilmeleri için gerekli bilgiler kendilerine verildikten sonra cihazı gözetimsiz olarak kullanabilirler. Çocukların hatalı bir kullanımın olası tehlikelerini tanımaları ve anlayabilmeleri gerekir.

► Çocukların gözetimsiz olarak cihazın temizliğini veya bakımını gerçekleştirmesine izin verilmemelidir.

► Cihazın yakınlarındaki çocuklara göz kulak olunuz. Çocukların cihaz ile oynamasına asla izin vermeyiniz.

► Boğulma tehlikesi! Çocuklar oynarken ambalaj malzemelerinin (ör. folyo) içinde kalabilir veya ambalaj malzemesini başlarına geçirebilir ve bunun sonucunda boğulabilirler. Ambalaj malzemelerini çocuklardan uzak tutunuz.

Teknik güvenlik

► Soğutucu devresi sızdırmazlık açısından kontrol edilmiştir. Cihaz ilgili güvenlik şartlarına ve karşılık gelen AT direktiflerine uygundur.



► Uyarı: Yangın tehlikesi/yanıcı malzemeler. Bu sembol, kompresör üzerinde yer alır ve yanıcı malzemelere karşı uyarır. Bu etiketi çıkarmayınız.

Soğutma devresinin içerdiği soğutucu madde (veriler tip etiketinde sunulmuştur) çevre dostu olmakla birlikte yanıcıdır.

Bu çevre dostu soğutucu maddenin kullanımı, cihaz çalışırken çıkan seslerin kısmen artmasına sebep olur. Kompresörün çalışma seslerinin yanı sıra soğutma devresinin tamamından da akış sesleri çıkabilir. Bu seslerin önüne geçmek maalesef mümkün değildir, ancak cihazın performansı üzerinde herhangi bir etkisi yoktur.

Cihazın taşınması ve kurulumu/yerleştirilmesi sırasında soğutma devresinin parçalarının zarar görmemesine dikkat ediniz. Dışarı fışkıran soğutucu madde gözlere zarar verebilir ve dışarı sızan soğutucu madde tutuşabilir.

Hasar durumunda:

- Açık ateş veya parlayıcı maddelerden kaçınınız.
- Cihazın elektrik bağlantısını kesiniz.
- Cihazın bulunduğu odayı birkaç dakika havalandırınız.
- Yetkili servise haber veriniz.

► Bir cihazda ne kadar fazla soğutucu madde varsa, cihazın bulunduğu odanın da o kadar büyük olması gerekir. Olası bir sızıntı durumunda küçük odalarda yanıcı bir gaz-hava karışımı oluşabilir. 8 gram soğutucu başına oda en az 1 m³ büyüklüğünde olmalıdır. Soğutucu madde miktarı cihazın içindeki tip etiketinde verilmiştir.

Güvenlik Talimatları ve Uyarılar

► Cihazın tip etiketi üzerinde belirtilen bağlantı verileri (frekans ve gerilim) elektrik şebekesi verileri ile mutlaka uyuşmalıdır, aksi takdirde cihaz zarar görebilir. Bu verileri elektrik bağlantısı öncesinde kontrol ediniz.

Şüphe halinde uzman bir elektrikçiye danışınız.

► Cihazın elektrik güvenliği sadece usulüne uygun olarak tesis edilmiş bir koruyucu iletken sistemine bağlanması halinde sağlanır. Bu temel güvenlik donanımı mutlaka mevcut olmalıdır. Şüphe halinde elektrik tesisatını uzman bir elektrikçiye kontrol ettiriniz.

► Bağımsız veya şebeke senkronizasyonu olmayan bir enerji besleme sisteminde (örneğin mikro şebekeler, yedekleme sistemleri) kesintili veya kesintisiz işletim mümkündür. Bu türden bir işletim için enerji besleme sisteminin, EN 50160 standardındaki tüm şebeke bağlantı noktalarında gerilim karakteristiklerinin içinde kalan sınırları ve benzeri gereklilikleri kapsmalıdır.

Ev tesisatında ve bu Miele ürününde öngörülen koruyucu tedbirler, fonksiyon ve çalışma şekli bakımından mikro şebeke işletiminde veya şebeke senkronizasyonu olmayan işletimde de sağlanmalı veya tesisatta eşdeğer tedbirler uygulanmalıdır.

► Birlikte verilen güç kablosu hasarlıysa, kullanıcılar için olası tehlikelerin önüne geçmek için güç kablosu orijinal yedek parça ile değiştirilmelidir. Miele, sadece orijinal yedek parçaların güvenlik şartlarını sağladığını garanti eder. Güvenlik sebeplerinden dolayı güç kablosu, sadece Miele tarafından yetkilendirilmiş uzman bir teknisyen veya Miele yetkili servisi tarafından değiştirilmelidir.

► Çoklu prizler ve uzatma kabloları gerekli güvenliği sağlamaz (yangın tehlikesi). Cihazı elektrik şebekesine bunlar vasıtasıyla bağlamayınız.

► Gerilim altındaki parçalara veya güç kablosuna nem nüfuz etmesi kısa devreye sebep olabilir. Bu sebeple cihazı nemli veya su sıçrama riski olan alanlarda kullanmayınız (ör. garaj, çamaşır odası).

► Bu cihaz hareketli bir yerde (örneğin: tekne gibi) çalıştırılmamalıdır.

► Cihazda meydana gelen hasarlar güvenliğinizi tehlikeye sokabilir. Cihazın gözle görünür bir hasarı olup olmadığını kontrol ediniz. Hasarlı bir cihazı asla çalıştırmayınız.

► Bu cihaz ankastre cihaz olarak kullanıma yönelik değildir.

► Kurulum ve bakım çalışmaları ve tamir sırasında cihaz elektrik şebekesinden tamamen ayrılmalıdır. Cihaz sadece şu durumlarda elektrik şebekesinden ayrılmış olur:

- elektrik sigortası kapatıldığında veya
- telli elektrik sigortası yuvasından tamamen çıkarıldığında veya
- güç kablosu elektrik şebekesinden ayrıldığında. Fişli güç kablosunu kablodan tutarak değil, fişten tutarak çekiniz.

► Hatalı montaj ve bakım çalışmaları veya onarımlar sonucu kullanıcıya yönelik ciddi tehlikeler oluşabilir.

Montaj ve bakım işleri ve tamirler sadece uzman ve yetkili personel tarafından yapılmalıdır.

► Cihaz Miele yetkili servisi tarafından tamir edilmediğinde cihazın garanti hakkı ortadan kalkar.

► Arızalı parçalar sadece orijinal Miele yedek parçaları ile değiştirilmelidir. Miele, sadece bu parçaların güvenlik gerekliliklerini tam olarak sağladığını garanti eder.

► Bu cihaz, özel gereklilikler (ör.: sıcaklık, nem, kimyasal dayanıklılık, aşınma dayanıklılığı ve titreşim) nedeniyle özel bir ışık kaynağı ile donatılmıştır. Bu ışık kaynağı, sadece öngörülen uygulama için kullanılmalıdır. Işık kaynağı mekan aydınlatmasına uygun değildir. Değiştirme işlemi sadece yetkilendirilmiş uzman teknisyen veya Miele yetkili servisi tarafından gerçekleştirilmelidir. Bu cihaz, en az F enerji verimliliği sınıfından birden fazla ışık kaynağı içermektedir.

Usulüne uygun kurulum

► Kapı açılma yönünü (gerekirse), birlikte verilen montaj kılavuzuna göre değiştiriniz.

► Model tanımında “S” bulunan cihazlar, Side-by-Side kombinasyonu şeklinde yan yana yerleştirilebilir:

- Kurulum işlemini, birlikte verilen montaj kılavuzuna göre uygulayınız.
- Cihazların yerleşim düzeni önceden belirlenmiş olduğundan dolayı, kapının açılma yönünü değiştirmeyiniz.

► Cihazın taşınması ve kurulumu sırasında daima koruyucu eldivenler takınız.

► Cihazı 2. bir kişinin yardımı ile kurunuz.

Güvenlik Talimatları ve Uyarılar

Doğru kullanım

- ▶ Bu cihaz belirli bir iklim sınıfına (ortam sıcaklığı aralığı) yönelik olarak üretilmiştir ve bu iklim sınıfının sınırlarına uyulmalıdır. İklim sınıfı cihazın içinde bulunan tip etiketinde yazılıdır. Düşük bir ortam sıcaklığı kompresörün daha uzun süre durmasına, bu da cihazın gerekli sıcaklığı koruyamamasına sebep olur.
- ▶ Havalandırma açıklıklarının önü kapanmamalı veya açıklıklar kapatılmamalıdır. Aksi takdirde sorunsuz bir hava girişi sağlanamaz. Enerji tüketimi artar ve bileşenlerin hasar görmesi olasılığı bertaraf edilemez.
- ▶ Cihazda veya cihaz kapısında katı veya sıvı yağ içeren gıdalar muhafaza ederseniz, sızması olası katı veya sıvı yağın cihazın plastik parçalarına temas etmemesine dikkat ediniz. Aksi takdirde plastikte gerilme çatlakları oluşabilir, bu da plastiği kırabilir veya yırtabilir.
- ▶ Yangın ve patlama tehlikesi. Patlayıcı ve yanıcı gazlar içeren ürünleri (sprey gibi) cihazın içinde muhafaza etmeyiniz. Yanıcı gaz karışımları elektrikli bileşenler tarafından tutuşturulabilir.
- ▶ Patlama tehlikesi. Cihazın içinde elektrikli aletler (ör. dondurma yapmak için) kullanmayınız. Kıvılcım oluşabilir.
- ▶ Dondurucuda çok uzun süre muhafaza edilmiş gıdaların yenilmesi durumunda gıda zehirlenmesi riski oluşur. Muhafaza süresi gıdanın tazelik derecesi, kalitesi ve muhafaza sıcaklığı gibi birçok faktöre bağlıdır. Gıda üreticisinin saklamaya ilişkin uyarılarını ve son tüketim tarihini dikkate alınız!

Paslanmaz çelik cihazlar için:

- ▶ Üstü kaplamalı paslanmaz çelik yüzeyler yapıştırıcı dolayısıyla hasar görüp kire karşı koruyucu etkisini kaybedeceğinden, paslanmaz çelik yüzey üzerine yapışkan not, koli bandı, maskeleye bandı yapıştırmayınız veya başka yapıştırıcılar uygulamayınız.
- ▶ Yüzey çizilmeye karşı hassastır. Hatta mıknatıslar bile çiziklere sebep olabilir.

Aksesuarlar ve yedek parçalar

- ▶ Sadece orijinal Miele aksesuarları kullanınız. Başka parçaların monte edilmesi veya takılması halinde garanti, performans ve/veya ürün sorumluluğu talepleri geçersiz olur.
- ▶ Cihazınızın seri üretiminin sonlanması ardından Miele, size işlevlerin sürdürülmesini sağlayan yedek parçalar için en az 10 yıl olmak üzere 15 yıla varan tedarik garantisi sunmaktadır.

Temizlik ve bakım

► Cihaz kapısının cam paneli çizikler sonucu zarar görebilir. Cam panelin temizliğinde aşındırıcı temizlik ürünü, sert sünger veya fırça ya da keskin metal ıspatula kullanmayınız.

► Kapı lastiğini yağ ile herhangi bir işleme tabi tutmayınız. Aksi takdirde lastik zaman içinde geçirgenleşir.

► Buharlı temizlik aletinin buharı, akım taşıyan parçalara sızarak kısa devreye sebep olabilir.

Cihazın temizliği ve buzlarını çözmek için asla buharlı bir temizlik aleti kullanmayınız.

► Uyarı. Buz çözme işlemi hızlandırmak için mekanik yardımcı araçlar veya üretici tarafından önerilmeyen başka araçlar kullanmayınız.

► Sivri veya keskin kenarlı nesnelere soğutma sistemine zarar verir ve bunun sonucunda cihaz işlevini yerine getiremez. Bu sebeple şu işlemler için sivri ve keskin kenarlı nesnelere kullanmayınız:

- karlanma ve buz tabakalarını temizlemek,
- donarak yapışmış buz kaplarını ve gıdaları yapıştıkları yerden ayırmak.

► Buzları çözmek için cihazınızın içine asla elektrikli ısıtıcı veya mum koymayınız. Aksi takdirde plastik zarar görür.

► Buz çözücüler veya buz çözme spreyleri kullanmayınız. Bunlar patlayıcı gazlar oluşturabilir, plastiğe zarar veren çözücü veya itici maddeler içerebilir ya da sağlığa zararlı olabilir.

Nakliye

► Zarar görmemesi için cihazı daima dik olarak ve ambalajı içinde taşıyınız.

► Bedensel yaralanma ve hasar tehlikesi. Çok ağır olması nedeniyle cihazı 2. bir kişinin yardımı ile taşıyınız.

Güvenlik Talimatları ve Uyarılar

Eski Cihazınızın Elden Çıkarılması

- ▶ Oyun oynayan çocuklar cihaz içinde mahsur kalabilir ve boğulabilir.
 - Cihaz kapısını (kapılarını) sökünüz.
 - Çekmeceleri çıkarınız.
 - Rafları, çocuklar kolayca tırmanamayacak şekilde cihazın içinde bırakınız.
 - Gerekirse eski cihazınızın kapı kilidini tahrip ediniz. Bu şekilde, oyun oynayan çocukların kendilerini cihazın içine kilitleyerek hayatlarını tehlikeye atmalarını önlemiş olursunuz.
- ▶ Elektrik çarpması tehlikesi!
 - Elektrik fişini güç kablosundan keserek ayırınız.
 - Güç kablosunu eski cihazdan keserek ayırınız.

Elektrik fişini ve elektrik kablosunu eski cihazdan ayrı olarak bertaraf ediniz.

▶ Elden çıkarılırken, cihazın benzin veya başka yanıcı gazların ve sıvıların yakınına koyulmamasına dikkat ediniz.

▶ Dışarı akan yağ veya soğutucu madde nedeniyle yangın tehlikesi! Cihazdaki soğutucu madde ve yağ yanıcıdır. Dışarı akan soğutucu madde veya yağ, yüksek konsantrasyonlarda ve harici ısı kaynağı ile temas etmesi halinde tutuşabilir.

İmha işlemi sırasında, soğutucu maddenin (tip etiketindeki veriler) ve yağın kontrolsüz bir şekilde dışarı akmaması için soğutucu devresinin zarar görmemesine dikkat ediniz.

▶ Dışarı fışkıran soğutucu madde gözlere zarar verebilir! Soğutma devresinin parçalarına, örneğin:

- Buhar sisteminin soğutucu kanallarını delerek
- Boruları kıvrılarak
- Üst yüzey kaplamalarını kazıyarak zarar vermeyiniz.

Güvenlik Talimatları ve Uyarılar

Kompresördeki sembol (modele bağlı)

Bu uyarı sadece geri dönüşüm için anlam taşır. Normal işletim sırasında tehlike yoktur.



► Kompresördeki yağ, yutulması veya solunum yollarına kaçması halinde ölüme sebep olabilir.

Çevre Korumaya Katkınız

Nakliye Ambalajının Elden Çıkarılması

Ambalaj cihazı nakliye hasarlarına karşı korur. Ambalaj malzemeleri tasfiyeye yönelik olarak çevre dostu malzemelerden seçilmiştir ve bu sebeple geri dönüştürülmesi mümkündür.

Ambalajın malzeme döngüsüne geri kazandırılması hammadde tasarrufu sağlar ve atık oluşumunu azaltır. Bayiniz ambalajı geri alabilir.

Eski cihazın elden çıkarılması

Elektrikli ve elektronik cihazlar birçok değerli materyal içerir. Bu tür cihazlar aynı zamanda işleyişleri ve güvenlikleri için gerekli belirli maddeler, karışımlar ve bileşenler de içerir. Bunlar evsel atıklar içinde ve uygunsuz işlem görmeleri halinde insan sağlığına ve çevreye zarar verebilirler. Bu sebeple eski cihazınızı hiçbir suretle evsel atıklarla birlikte elden çıkarmayınız.



Soğutma cihazınızın çevreye uygun şekilde imha edilene kadar zarar görmemesine dikkat ediniz.

Bu şekilde soğutma devresinde bulunan soğutucunun ve kompresörde bulunan yağın çevreye sızmaması sağlanır.

Bunun yerine varsa belediyeler, bayiler veya Miele'de bulunan elektrikli ve elektronik cihazların ücretsiz teslimi ve değerlendirilmesine yönelik resmi toplama ve geri alma merkezlerinden yararlanınız. Elden çıkarılacak eski cihaz üzerindeki olası kişisel verilerin silinmesinden yasalar uyarınca siz sorumlusunuzdur. Yasal olarak, cihaz tarafından sıkıca kapatılmamış kullanılmış pilleri ve akümülatörleri ve ayrıca tahribatsız bir şekilde çıkarılabilen lambaları tahribatsız bir şekilde çıkarmakla yükümlüsünüz. Bunları ücretsiz olarak teslim edilebilecekleri uygun bir toplama merkezine götürünüz. Lütfen eski cihazın, evden çıkarılıncaya kadar çocukların erişemeyeceği güvenli bir yerde muhafaza edilmesini sağlayınız.

Kurulum yeri



Yüksek nem oranı sonucu hasar tehlikesi.

Havadaki nem oranı yüksekse, cihazın dış yüzeylerinde yoğuşma suyu oluşabilir.

Bu yoğuşma suyu cihazın dış yüzeylerinde korozyona sebep olabilir.

Cihazı kuru ve/veya yeterli havalandırmaya sahip bir mekana kurunuz.

Lütfen kurulumun ardından cihaz kapaşının(larının) doğru kapandığından ve belirtilen havalandırma açıklıklarına uyulduğundan emin olunuz.



Isı yayan cihazlar tutuşabilir ve hasar tehlikesi.

Isı yayan cihazlar tutuşabilir ve cihazın alev almasına sebep olabilir.

Örneğin mini fırınlar, portatif ocaklar veya tost makineleri gibi ısı yayan cihazları bu cihazın üstüne koymayınız.



Açık alev sonucu yangın ve hasar tehlikesi.

Açık alevler cihazı tutuşturabilir.

Mum gibi açık alev kaynaklarını cihazdan uzak tutunuz.

Kuru ve iyi havalandırılan bir yere kurulması uygundur.

Kurulum yeri seçiminde, cihazın bir radyatörün, sobanın veya başka bir ısı kaynağının hemen yanına kurulması durumunda enerji tüketiminin arttığını unutmayınız.

Doğrudan güneş ışığından kaçınınız. Ortam sıcaklığı ne kadar yüksekse, kompresör de o kadar uzun çalışır ve enerji tüketimi de o kadar fazla olur.

Cihazın kurulumu sırasında ayrıca şunları da dikkate alınız:

- Priz cihazın arkasında kalmamalı ve acil bir durumda ulaşılabilir bir yerde olmalıdır.
- Titreşim sonucu zarar görebileceğinden, cihazın fişi ve güç kablosu cihazın arka yüzüne temas etmemelidir.
- Ayrıca başka cihazların fişleri de cihazın arkasında kalan prizlere takılmamalıdır.
- Cihazın kurulumu sırasında, güç kablosunun sıkışmamasına veya zarar görmemesine dikkat ediniz.
- Grup prizler veya elektrik dağıtım panoları ve başka elektronik cihazlar (örneğin halojen trafolar gibi), cihazın arka panelinin bulunduğu alana yerleştirilmemeli ve burada kullanılmamalıdır.
- Kurulum yerinin zemini yatay, düz ve çevresindeki zemin ile aynı yükseklikte olmalıdır.

Kurulum

İklim sınıfı

Bu cihaz belirli bir iklim sınıfına (ortam sıcaklığı aralığı) yönelik olarak üretilmiştir ve bu iklim sınıfının sınırlarına uyulmalıdır. İklim sınıfı cihazın içinde bulunan tip etiketinde yazılıdır.

İklim sınıfı	Ortam sıcaklığı
SN	10 ila 32 °C arası
N	16 ila 32 °C arası
ST	16 ila 38 °C arası
T	16 ila 43 °C arası
SN-ST	10 ila 38 °C arası
SN-T	10 ila 43 °C arası

Daha düşük bir ortam sıcaklığı kompresörün daha uzun sürelerle durmasına sebep olur. Bu da cihazın içindeki sıcaklığın yüksek olmasına ve hasar oluşmasına sebep olabilir.

Havalandırma gereklilikleri



Yetersiz havalandırma sonucu yangın ve hasar tehlikesi.

Cihaz yeterince hava almadığında, kompresör daha sık devreye girip daha uzun bir süre çalışır. Bu durum enerji tüketiminin artmasına ve kompresörün aşırı ısınmasına sebep olabilir, bu da kompresörün bozulmasına yol açabilir.

Cihazın yeterince hava almasına dikkat ediniz.

Belirtilen havalandırma açıklıklarına mutlaka uyunuz.

Havalandırma açıklıklarının önü kapanmamalı veya açıklıklar kapatılmamalıdır.

Ayrıca bu açıklıkların düzenli olarak tozdan arındırılması gerekir.

Cihazın arka panelindeki hava ısınır. Bunun için kusursuz bir hava yönlendirmesi sağlanmış olmalıdır (bkz. "Cihaz ölçüleri" bölümü).

Birden fazla cihazın yan yana kurulumu

⚠ Cihazın dış panellerinde yoğuşma sonucu hasar tehlikesi.

Havadaki nem oranı yüksek olduğunda cihazların dış panelleri arasında yoğuşma suyu oluşup korozyona sebep olabilir.

Esas olarak, cihazı başka cihazlar ile **doğrudan** yan yana **yerleştirmeyiniz**. Cihazlar arasında en az 70 mm mesafe bırakılmalıdır.

Yan yana (Side-by-Side) kurulum şekli

Buzdolabınız, sol yan panelinde entegre ısıtıcı ile donatılmış olduğundan dolayı başka bir derin dondurucunun sağ yanına yerleştirilebilir (bkz. “Cihaz ölçüleri” bölümü).

Derin dondurucu da sağ yan panelinde entegre ısıtıcı ile donatılmış olmalıdır.

Modele bağlı olarak ilgili derin dondurucu ile birlikte Side-by-Side montaj seti verilir. Birlikte verilen montaj talimatı, cihazların yan yana nasıl yerleştirilip kurulabileceğini açıklamaktadır.

Faydalı bilgi: Cihazınız için hangi kombinasyonların mümkün olduğunu lütfen bayinizden öğreniniz.

Kapı açılma yönünün değiştirilmesi

Cihaz başka bir cihaz ile “yan yana yerleştirme” şeklinde kurulduğunda, kapının açılma yönünün değiştirilmeyeceğini dikkate alınız.

⚠ Kapının ağır olması nedeniyle yaralanma ve hasar tehlikesi vardır.

Kapının açılma yönü tek bir kişi tarafından değiştirilirse, yaralanma ve hasar tehlikesi artar.

Kapının açılma yönünü mutlaka 2. bir kişinin yardımıyla değiştiriniz.

Cihaz sağa doğru açılan bir kapı ile teslim edilir. Kapının sola doğru açılması gerekiyorsa, kapının açılma yönü değiştirilmelidir (bkz. birlikte verilen montaj talimatı).

Kurulum

Cihazla birlikte verilen mesafe takozlarının takılması

Beyan edilen enerji tüketimine ulaşılması ve yüksek ortam sıcaklığında yoğunlaşma suyu birikmesinin önlenmesi için mesafe takozları kullanınız. Mesafe takozları monte edildiğinde cihaz derinliği yaklaşık 15 mm artar.

Mesafe takozları kullanılmazsa, bunun cihazın çalışma kabiliyeti üzerinde hiçbir etkisi olmaz. Bununla birlikte duvar mesafesi düşük olduğunda enerji tüketimi bir miktar artar.

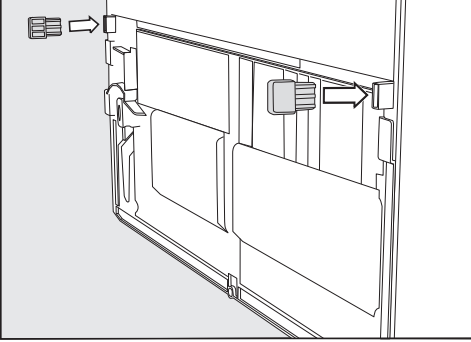

- Mesafe takozlarını cihazın arka yüzünün sol alt ve sağ alt tarafına takınız.

Cihazın kurulması

⚠ Cihazın devrilmesi sonucu yaralanma ve hasar tehlikesi. Cihaz tek bir kişi tarafından kurulursa, yaralanma ve hasar tehlikesi artar. Cihazı mutlaka 2. bir kişinin yardımı ile kurunuz.

⚠ Cihaz kapısının bir yere çarpması nedeniyle hasar tehlikesi. Cihaz kapısı oda duvarına çarpabilir ve bu nedenle zarar görebilir. Cihazı yerleştirmeden önce birlikte verilen kapı açılma açısı sınırlandırma aparatını monte ediniz. Cihazın kapısını, örneğin oda duvarına keçe kapı stoperi monte ederek çarpmaya karşı koruyabilirsiniz.

⚠ Zeminde hasar tehlikesi. Cihazın hareket ettirilmesi zeminde hasara yol açabilir. Cihazı hassas zeminler üzerinde dikkatli bir şekilde hareket ettiriniz.

Daha kolay kurulabilmesi için cihazın arkasında taşıma kulpları ve altında da taşıma tekerlekleri bulunur.

Faydalı bilgi: Cihazı sadece içi boş durumda kurunuz.

- Cihazı şimdiden öngörülen kurulum yerinin mümkün olduğunca yakınına getiriniz.
- Cihazı, “Elektrik bağlantısı” bölümünde belirtilen şekilde elektrik şebekesine bağlayınız.
- Cihazı dikkatli bir şekilde öngörülen kurulum yerine getiriniz.
- Cihazı (takılıysa) mesafe takozlarıyla veya cihazın arka yüzü doğrudan duvara gelecek şekilde yerleştiriniz.

Cihazın hizalanması

⚠ Cihaz kapısının yerinden çıkıp düşmesi veya cihazın devrilmesi sonucunda hasar ve yaralanma tehlikesi.

Alt menteşe lamasındaki ek ayar ayağı zemin üzerinde düzgün bir şekilde durmadığında, cihaz kapısı yerinden çıkıp düşebilir veya cihaz devrilebilir. Cihazla birlikte verilen somun anahtarı ile menteşe lamasındaki ayar ayağını zemine değecek konuma gelene kadar çevirerek dışarı çıkarınız. Ardından ayar ayağını çeyrek tur daha çevirerek dışarı çıkarınız.

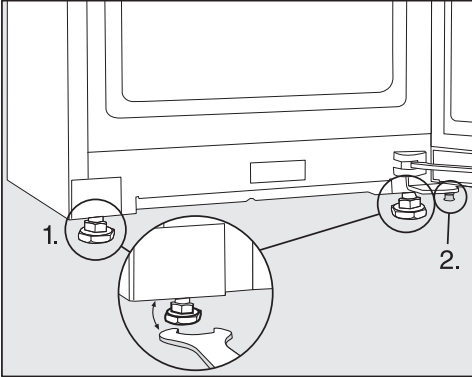

- Cihazı bir su terazisi ve birlikte verilen somun anahtarı ile teraziye alınız ve cihaz kapısını destekleyiniz.
- 1. Ön ayar ayaklarını ayarlayınız.
- 2. Ek ayar ayağını, zemine değecek konuma gelene kadar çevirerek dışarı çıkarınız. Ardından ayar ayağını çeyrek tur daha çevirerek dışarı çıkarınız.

Cihazın bir mutfak ünitesine entegre edilmesi

Cihazın etrafına mutfak dolapları kurulabilir.

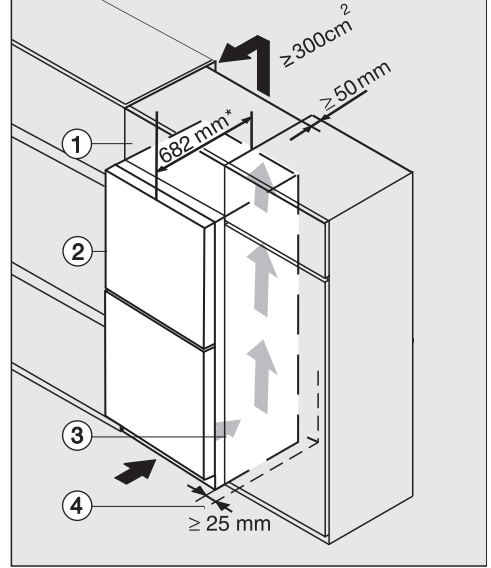

Cam panelli cihaz
K(S)/FN(S)/KFN 4xxx X **obsw/mat, bb, brws, bs, grgr**

- ① Duvar dolabı
- ② Cihaz, kapı derinliği = 82 mm
- ③ Mutfak dolabı
- ④ Duvar

* Mesafe takozları takılı cihazlarda, cihaz derinliği yaklaşık 15 mm artar.

- Cihazı mutfak dolabının yanına yerleştiriniz.
- Cihazın ön paneli mutfak dolabının ön panelinden en az kapı derinliği kadar önde durmalıdır. Bu şekilde cihaz kapısı sorunsuz bir şekilde açılıp kapatılabilir.
- Cihazın bir duvarın ④ yanına kurulması durumunda, menteşe tarafında duvar ④ ve cihaz ② arasında en az (A) mesafesi bırakılmalıdır.
- Cihazı mutfak ünitesinin yüksekliği ile aynı yüksekliğe getirmek için cihazın üstüne uygun bir duvar dolabı ① monte edilebilir.

Duvar dolabı genişliği boyunca 50 mm derinliğinde bir hava çıkış kanalı mevcut olmalıdır.

Isınan havanın engellenmeden çıkabilmesi için oda tavanının altındaki havalandırma açıklığı en az 300 cm² olmalıdır.

Kurulum

Cihaz ölçüleri

Kurulum ölçüleri/Üstten görünüm

KS 4783 ... obsw/matt

Tüm ölçüler mm olarak verilmiştir.

Cihazın doğru çalışması, belirtilen havalandırma açıklıklarına uyulduğu sürece sağlanabilir.

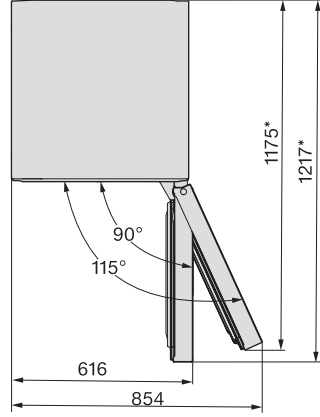
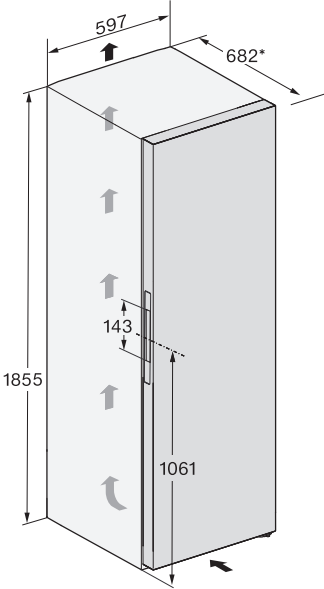

* Mesafe takozları takılmadan ölçü. Cihazla birlikte verilen mesafe takozları kullanıldığında, cihaz derinliği 15 mm artar.

Bağlantılar

KS 4783 ... obsw/matt

Tüm ölçüler mm olarak verilmiştir.

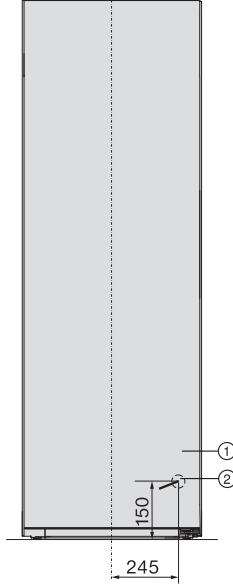

- ① Önden görünüm
- ② Güç kablosu, uzunluk = 2.000 mm
Daha uzun bir güç kablosu Miele yetkili servisinden edinilebilir.

Kurulum

Kurulum ölçüleri/Üstten görünüm

FNS 4782 ... obsw/matt + KS 4783 ... obsw/matt

Daha fazla bilgi bu bölümde ve yan yana montaj kiti ile birlikte verilen montaj kılavuzunda yer almaktadır, bkz. “Birden fazla cihazın kurulumu – yan yana kurulum” bölümü.

Tüm ölçüler mm olarak verilmiştir.

Cihazların doğru çalışması, belirtilen havalandırma açıklıklarına uyulduğu sürece sağlanabilir.

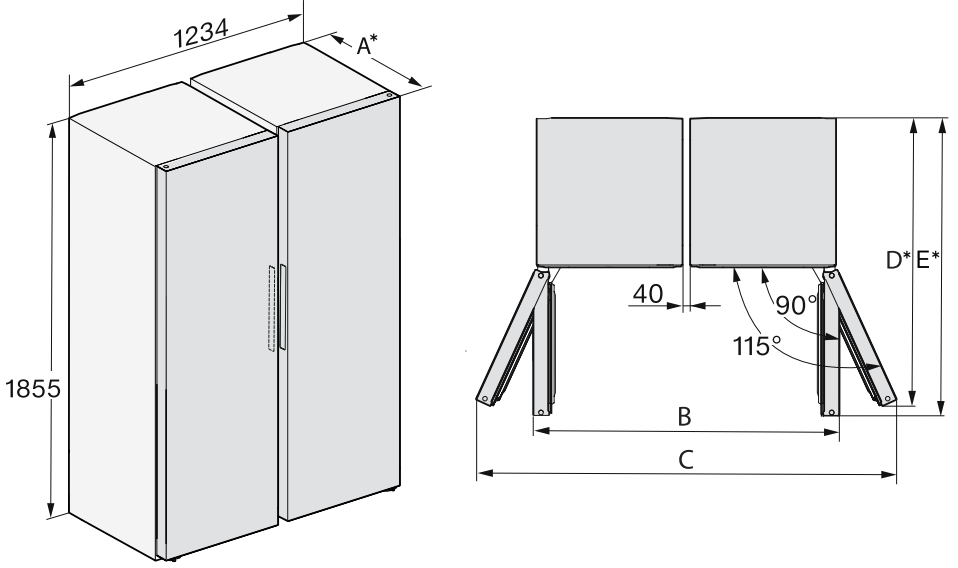

* Mesafe takozları takılmadan ölçü. Cihazla birlikte verilen mesafe takozları kullanıldığında, cihaz derinliği 15 mm artar.

	A	B	C	D	E
FNS 4782 ... Obsidyen siyahı/mat + KS 4783 ... Obsidyen siyahı/mat	682	1272	1748	1175	1217

Kurulum ölçüleri/Üstten görünüm

KS 4783 ... ws, KS 4783 ... edt/cs, KS 4783 ... bst

Tüm ölçüler mm olarak verilmiştir.

Cihazın doğru çalışması, belirtilen havalandırma açıklıklarına uyulduğu sürece sağlanabilir.

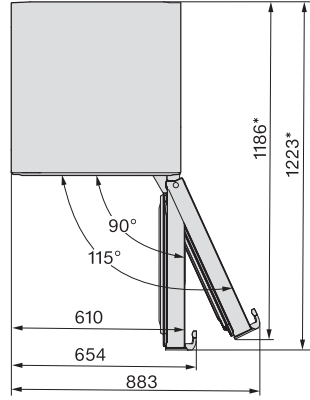
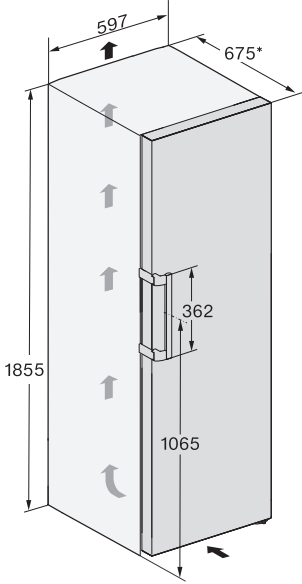

* Mesafe takozları takılmadan ölçü. Cihazla birlikte verilen mesafe takozları kullanıldığında, cihaz derinliği 15 mm artar.

Kurulum

Bağlantılar

KS 4783 ... ws, KS 4783 ... edt/cs, KS 4783 ... bst

Tüm ölçüler mm olarak verilmiştir.

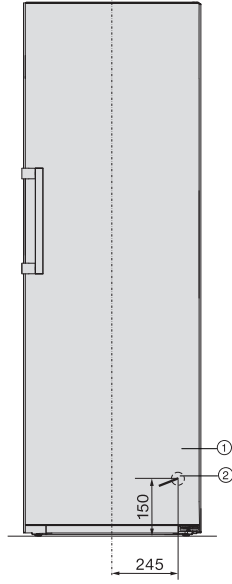

- ① Önden görünüm
- ② Güç kablosu, uzunluk = 2.000 mm
Daha uzun bir güç kablosu Miele yetkili servisinden edinilebilir.

Kurulum ölçüleri/Üstten görünüm

FNS 4782 ... ws + KS 4783 ... ws, FNS 4782 ... edt/cs + KS 4783 ... edt/cs, FNS 4782 ... bst + KS 4783 ... bst

Daha fazla bilgi bu bölümde ve yan yana montaj kiti ile birlikte verilen montaj kılavuzunda yer almaktadır, bkz. “Birden fazla cihazın kurulumu – yan yana kurulum” bölümü.

Tüm ölçüler mm olarak verilmiştir.

Cihazların doğru çalışması, belirtilen havalandırma açıklıklarına uyulduğu sürece sağlanabilir.

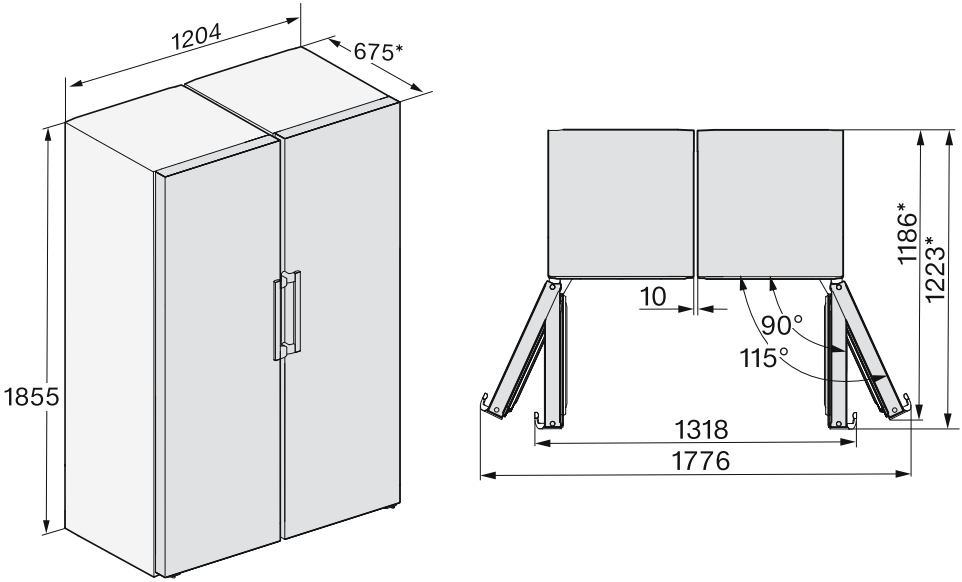

* Mesafe takozları takılmadan ölçü. Cihazla birlikte verilen mesafe takozları kullanıldığında, cihaz derinliği 15 mm artar.

Kurulum

Kurulum ölçüleri/Üstten görünüm

KS 4783 ... ws N, KS 4783 ... edt/cs N, KS 4783 ... bst N, KS 4784 ... ws N, KS 4784 ... edt/cs N

Tüm ölçüler mm olarak verilmiştir.

Cihazın doğru çalışması, belirtilen havalandırma açıklıklarına uyulduğu sürece sağlanabilir.

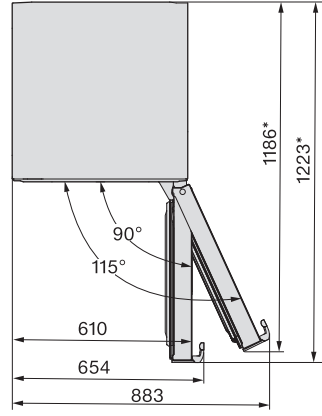
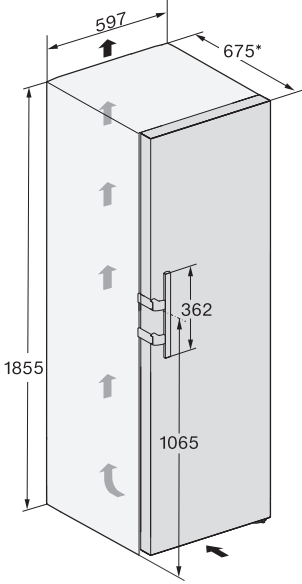

* Mesafe takozları takılmadan ölçü. Cihazla birlikte verilen mesafe takozları kullanıldığında, cihaz derinliği 15 mm artar.

Bağlantılar

KS 4783 ... ws N, KS 4783 ... edt/cs N, KS 4783 ... bst N, KS 4784 ... ws N, KS 4784 ... edt/cs N

Tüm ölçüler mm olarak verilmiştir.

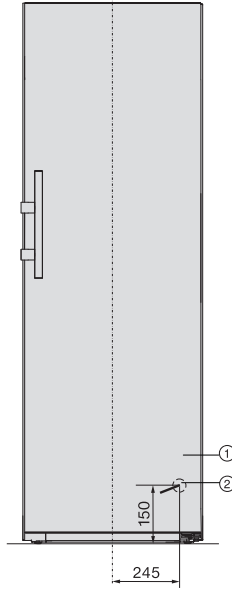

- ① Önden görünüm
- ② Güç kablosu, uzunluk = 2.000 mm
Daha uzun bir güç kablosu Miele yetkili servisinden edinilebilir.

Kurulum

Kurulum ölçüleri/Üstten görünüm

FNS 4782 ... edt/cs N + KS 4783 ... edt/cs N, FNS 4782 ... ws N + KS 4783 ... ws N, FNS 4782 ... bst N + KS 4783 ... bst (N), FNS 4782 ... edt/cs N + KS 4784 ... edt/cs N, FNS 4782 ... ws N + KS 4784 ... ws N

Daha fazla bilgi bu bölümde yer almaktadır, bkz. “Birden fazla cihazın kurulumu – yan yana kurulum” bölümü.

Tüm ölçüler mm olarak verilmiştir.

Cihazların doğru çalışması, belirtilen havalandırma açıklıklarına uyulduğu sürece sağlanabilir.

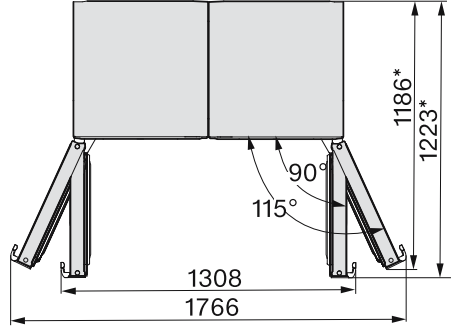
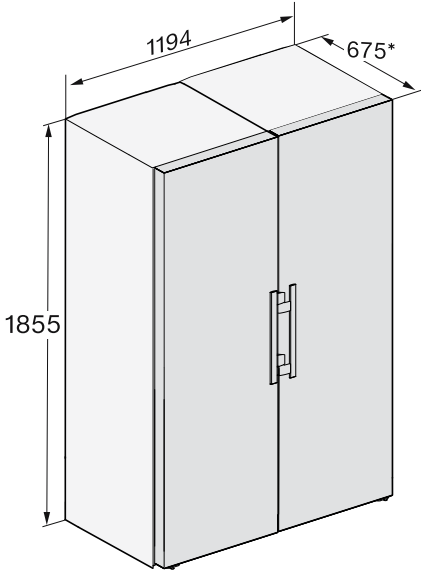

* Mesafe takozları takılmadan ölçü. Cihazla birlikte verilen mesafe takozları kullanıldığında, cihaz derinliği 15 mm artar.

Elektrik bağlantısı

Cihaz, sadece cihaz ile birlikte verilen güç kablosuyla topraklı bir prize bağlanmalıdır.

Cihazı prize erişim mümkün olacak şekilde yerleştiriniz. Prize kolayca erişim mümkün değilse, kurulum yerinde tüm kutuplar için bir yalıtım donanımı bulunmasını sağlayınız.



Aşırı ısınma sonucu yangın tehlikesi.

Cihazın çoklu priz ve uzatma kablosu üzerinden çalıştırılması kablonun aşırı yüklenmesine sebep olabilir.

Güvenlik sebeplerinden dolayı çoklu priz ve uzatma kablosu kullanmayınız.

Elektrik tesisatı geçerli standartlara (Almanya'da VDE 0100) uygun olmalıdır.

Güvenlik sebeplerinden dolayı cihazın elektrik bağlantısı için ev tesisatında,  tipi bir kaçak akım rölesinin (RCD) kullanılmasını tavsiye ederiz.

Hasarlı bir güç kablosu, sadece aynı türden özel bir güç kablosu ile değiştirilmelidir (Miele yetkili servisinden edinilebilir). Güvenlik sebeplerinden dolayı güç kablosu, sadece Miele tarafından yetkilendirilmiş uzman bir teknisyen veya Miele yetkili servisi tarafından değiştirilmelidir.

Anma gücü ve uygun sigorta değerlerine dair bilgiler bu kullanım kılavuzunda veya tip etiketinde verilmiştir. Bu verileri kurulum yerindeki elektrik bağlantısı verileri ile karşılaştırınız. Şüphe halinde bir elektrik teknisyenine danışınız.

Bağımsız veya şebeke senkronizasyonu olmayan bir enerji besleme sisteminde (örneğin mikro şebekeler, yedekleme sistemleri) kesintili veya kesintisiz işletim mümkündür. Bu türden bir işletim için enerji besleme sisteminin,

EN 50160 standardı gerekliliklerini veya benzeri gereklilikleri karşılamaması zorunludur.

Ev tesisatında ve bu Miele ürününde öngörülen koruyucu tedbirler, fonksiyon ve çalışma şekli bakımından mikro şebeke işletiminde veya şebeke senkronizasyonu olmayan işletimde de sağlanmalı veya tesisatta eşdeğer tedbirler uygulanmalıdır. Bunlar, örneğin güncel VDE-AR-E 2510-2 yayınında açıklanmıştır.

Kurulum

Cihazın elektrik bağlantısı

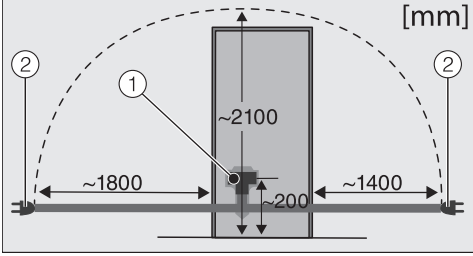

Cihazın arka paneli

① Cihaz konektörü

② Elektrik fişi

■ Cihaz konektörünü takınız.

Cihaz konektörünün yerine düzgün oturmasına dikkat ediniz.

■ Cihazın elektrik fişini prize takınız.

Cihaz artık elektrik şebekesine bağlanmıştır.

Enerji tasarrufu için:

- Kurulum yeri** Cihaz yüksek ortam sıcaklıklarında daha sık soğutmak zorunda kalır ve bu sırada daha fazla enerji tüketir. Bu nedenle:
- Cihazı iyi havalandırılan bir odaya yerleştiriniz.
 - Cihazı bir ısı kaynağının (kalorifer radyatörü, ocak) yanına yerleştirmeyiniz.
 - Cihazı doğrudan güneş ışınlarına maruz bırakmayınız.
 - Ortam sıcaklığının yaklaşık 20 °C civarında olmasını sağlayınız.
 - Havalandırma açıklıklarını açık durumda tutunuz ve düzenli olarak tozdan arındırınız.
- Sıcaklık ayarı** Ayarlanan sıcaklık ne kadar düşükse, enerji tüketimi de o kadar yüksek olur. Aşağıda belirtilen ayarların yapılması tavsiye edilir:
- Soğutucu bölme: 4 ila 5 °C.
- Kullanım** Maruz kalınan ısı ve engellenen hava dolaşımı nedeniyle enerji tüketimi artar. Bu nedenle:
- Cihaz kapısını (kapılarını) sadece gerektiği kadar ve mümkün olduğunca kısa süre açık tutunuz. Gıda maddelerini tertipli yerleştirmeniz, daha sonra aradığınızı kolayca bulmanızı sağlar.
 - Açtığınız cihaz kapısını (kapılarını) tamamen kapatınız.
 - Sıcak yemekleri ve içecekleri cihaza koymadan önce soğumaya bırakınız.
 - Gıda maddelerini düzgün ambalajlanmış ve üzeri kapatılmış olarak saklayınız.
 - Hava dolaşımının sağlanabilmesi için bölmeleri aşırı doldurmayınız.
 - Dondurulmuş ürünü çözülmesi için soğutucu bölmeye koyunuz.
 - Çekmecelerin ve rafların yerleştirilmesinde teslimat anındaki düzene sadık kalınız.
 - Mesafe takozlarını kullanınız. Cihazınızın arka tarafındaki mesafe takozları, beyan edilen enerji tüketiminin elde edilmesini sağlar.

Cihaz tanıtımı

Cihaza genel bakış

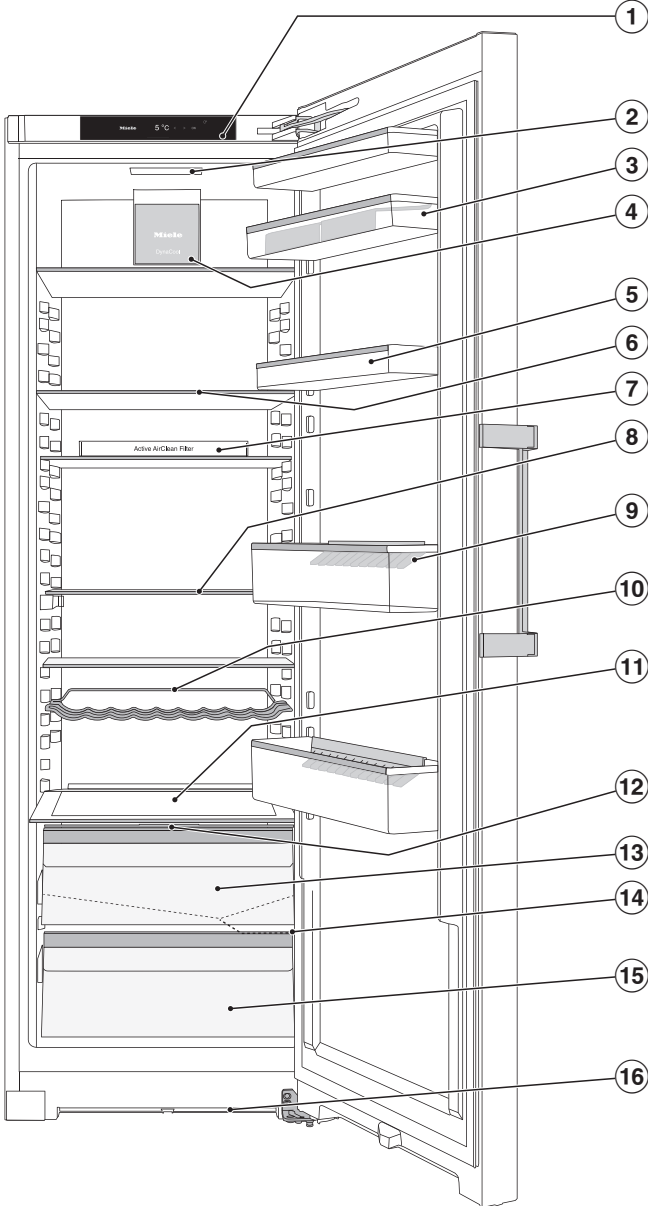



Bu resim, örnek bir cihaz modelini göstermektedir.

- ① Ekran
- ② İç aydınlatma
- ③ Cihaz kapısındaki yumurtalıkli raflar
- ④ Fan
- ⑤ Cihaz kapısındaki raflar
- ⑥ Raf
- ⑦ Koku filtreli kaset (Active AirClean) (cihaz modeline baęlı)
- ⑧ Bölmeli raf (FlexiBoard)
- ⑨ Şişe tutuculu şişe rafı
- ⑩ Deęişken şişe rafı
- ⑪ Fırın tepsisi için yer (XL iç alan)
- ⑫ DailyFresh çekmecesini için nem ayar kapaęı
- ⑬ Sebzeler için DailyFresh çekmecesini (nem ayarlı)
- ⑭ Çözülme suyu oluęu ve çıkışı
- ⑮ Meyveler için DailyFresh çekmecesini
- ⑯ Havalandırma açıklığı

Cihaz tanıtımı

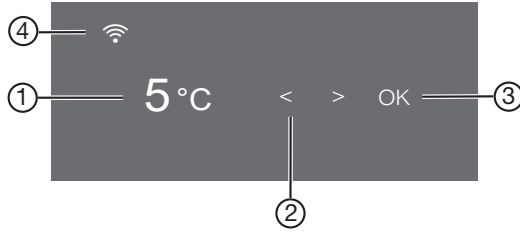





Başlangıç ekranlı kumanda paneli













- ① Soğutucu bölme sıcaklık göstergesi
- ② Ayar seçimi için sensörlü tuşlar
- ③ Bir seçimi onaylamak ve ayar moduna  girmek için OK sensörlü tuşu
- ④ Miele@home bağlantı durumu göstergesi (modele bağlı)
(sadece Miele@home fonksiyonu kurulduysa gösterilir)

Ayar modu

Aşağıdaki fonksiyonları ayar modunda seçebilir ve ayarlarını kısmen değiştirebilirsiniz:

Sembol	Fonksiyon	Fabrika ayarı
	Parti modu fonksiyonu açılır veya kapatılır (bkz. “Başka ayarlar gerçekleştirilmesi” bölümü)	Kapalı
	Tatil modu fonksiyonu açılır veya kapatılır (bkz. “Başka ayarlar gerçekleştirilmesi” bölümü)	Kapalı
	Kilitleme fonksiyonunu açma veya kapatma (bkz. “Başka ayarlar gerçekleştirilmesi” bölümü)	 (Kapalı)
	Cihazın gücünün kapatılması	—
	Şabat modu fonksiyonu açılır veya kapatılır (bkz. “Başka ayarlar gerçekleştirilmesi” bölümü)	Kapalı
	Şabat modu sürümünün görüntülenmesi	—

	Kapı alarmı verilmesi için geçmesi gereken sürenin değiştirilmesi (bkz. “Başka ayarlar gerçekleştirilmesi” bölümü)	1:00
 (modele bağlı)	Miele@home fonksiyonu 1. kez kurulur, Wi-Fi fonksiyonu etkinleştirilir ve devre dışı bırakılır ağ yapılandırılması sıfırlanır (bkz. “Başka ayarlar gerçekleştirilmesi” bölümü)	APP
	Tuş sesi açılır veya kapatılır	Açık
	Uyarı ve sinyal seslerinin ses seviyesi değiştirilir veya uyarı ve sinyal sesleri tamamen kapatılır (bkz. “Başka ayarlar gerçekleştirilmesi” bölümü)	Açık /Kademe 5
	Ekran parlaklığı değiştirilir (bkz. “Başka ayarlar gerçekleştirilmesi” bölümü)	Kademe 4
	Sıcaklık ölçü birimi değiştirilir (°Santigrad veya °Fahrenheit)	°C
	Fuar modu fonksiyonu kapatılır (sadece açık olduğunda gösterilir) (bkz. “Başka ayarlar gerçekleştirilmesi” bölümü)	Kapalı
	Mevcut ayarlar varsayılan fabrika ayarlarına getirilir (bkz. “Başka ayarlar gerçekleştirilmesi” bölümü)	—
	Soğutma cihazınıza ilişkin bilgiler (model tanımı ve seri numarası) görüntülenir (bkz. “Başka ayarlar gerçekleştirilmesi” bölümü)	—
	Koku filtresini değiştirme hatırlatma fonksiyonu açılır (bkz. “Sonradan satın alınabilen aksesuarlar” bölümü) (bkz. “Başka ayarlar gerçekleştirilmesi” bölümü)	Kapalı
	Temizlik modu açılır veya kapatılır (bkz. “Temizlik ve bakım” bölümü)	Kapalı

Cihaz tanıtımı

Ayar modunda istenen fonksiyonun seçilmesi

- Kumanda panelinde sensörlü *OK* tuşuna dokununuz.

Ekranda  gösterilir.



- Sensörlü *<* veya *>* tuşu ile  sembolüne geliniz.
- *OK* tuşuna dokununuz.
- Sensörlü *<* veya *>* tuşuyla istenen fonksiyonu seçiniz.
- İstene fonksiyonu seçmek için *OK* tuşuna dokununuz.

Fonksiyon **açık** olduğunda ekranın üst köşesinde bir nokta • gösterilir.

- Seçilen bir fonksiyonu iptal etmek için *OK* tuşuna dokununuz.

Fonksiyon **kapalı** olduğunda ekranın üst köşesindeki nokta söner.

Ayar modundan çıkılması

- Sensörlü *<* veya *>* tuşu ile  sembolüne geliniz.
- *OK* tuşuna dokununuz.
- Sensörlü *<* veya *>* tuşu  sembolüne geliniz ve *OK* tuşuna basınız.
- **Alternatif:**

Son tuşa basıldıktan sonra yaklaşık 15 saniye bekleyiniz.

Bu şekilde ayar modundan otomatik çıkarılır.

Dolap içinin düzenlenmesi

Rafların/şişe raflarının yerinin değiştirilmesi

Cihaz kapısındaki rafların/şişe raflarının yerini sadece içlerini boşaltarak değiştiriniz.

- Rafi/şişe rafını yukarı doğru kaydırınız ve öne doğru çekerek çıkarınız.
- Rafi/şişe rafını istediğiniz yere tekrar yerleştiriniz.

Yumurtalıkların takılması

- Yumurtalıkları cihaz kapısındaki rafın arka kenarına takınız.

Şişe tutucunun kaydırılması veya çıkarılması

Şişe tutucunun lamelleri, cihaz kapısının açılması ve kapatılması sırasında şişelerin daha sağlam durmalarını sağlar.

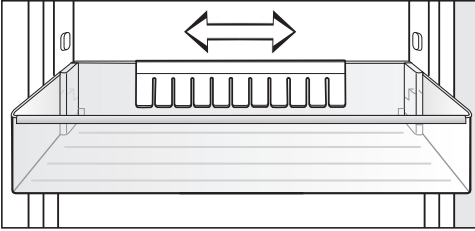

Şişe tutucuyu sağa veya sola doğru kaydırabilirsiniz. Böylece karton içecek kutuları için daha fazla yer elde edilir.

Şişe tutucu (örneğin temizlenmesi için) tamamen çıkarılabilir:

- Şişe tutucuyu yukarı doğru çekerek çıkarınız.

Rafların yerinin değiştirilmesi

Rafların yerini soğutucudaki malzemenin yüksekliğine göre değiştirebilirsiniz.

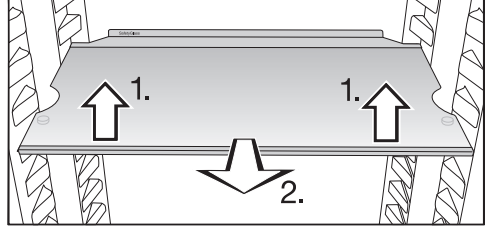

- Rafi önden hafifçe yukarıya doğru kaldırınız ve biraz öne çekiniz.
- Girintiler raf destekleri aynı hizaya geldiğinde rafı yukarı veya aşağıya kaydırınız.
- Rafi içeri doğru itiniz.

Raflar yanlışlıkla dışarı çekilmeye karşı durdurucular ile emniyet altına alınmıştır.

Rafın arka kenarı yukarı doğru durmalıdır, böylece yiyecekler arka panele temas etmez ve donmazlar.

Cihaz tanıtımı

Bölmeli rafın kaydırılması

Örneğin yüksek şişeler veya kaplar gibi yüksek malzemeleri yerleştirebilmek için, bölmeli rafın ön kısmı arka kısmın altına sürülebilir.

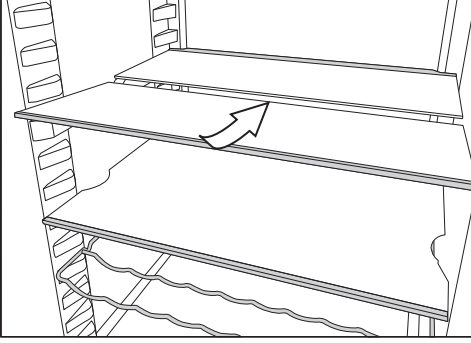

- Cam tablanın ön yarısını ön kısımdan hafifçe yukarı kaldırınız ve cam tablayı dikkatle cam tablanın arka yarısının altına sürünüz.

Bölmeli rafın yerinin değiştirilmesi

Bölmeli rafın yeri değiştirilebilir.

- Cam tablanın her iki parçasını çıkarınız.

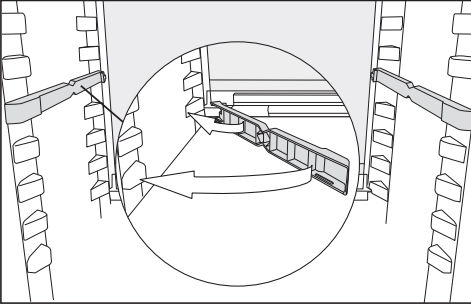

- Her iki adaptörü istediğiniz yükseklikte sol ve sağ tarafta raf desteklerine takınız.

Dayanma kenarlı cam tabla arkada olmalıdır.

Şişe rafının yerinin değiştirilmesi

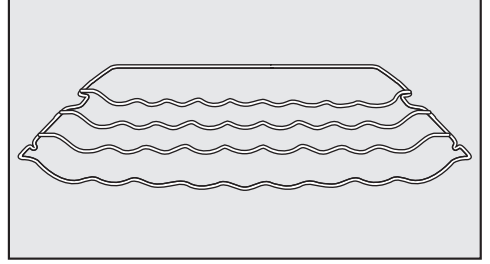

Şişe rafını cihazın içinde istediğiniz yere takabilirsiniz.

- Rafi önden hafifçe kaldırınız, yanlardaki yarıklar raf destekleri ile aynı hizaya gelinceye kadar öne doğru bir miktar çekiniz ve ardından yukarıya veya aşağıya kaydırınız.

Rafın arka kenarı yukarıya doğru durmalıdır, böylece şişeler arka duvara temas etmezler.

Şişe rafı durdurucular vasıtasıyla yanlışlıkla dışarı çekilmeye karşı emniyet altına alınmıştır.

Fırın tepsi için yer

Çekmecelerin üstüne bir fırın tepsi yerleştirilebilir. Fırın tepsinin maksimum ölçüsü: Genişlik 466 mm/Derinlik 386 mm/Yükseklik 50 mm.

- Cihaz kapısını sonuna kadar açınız.

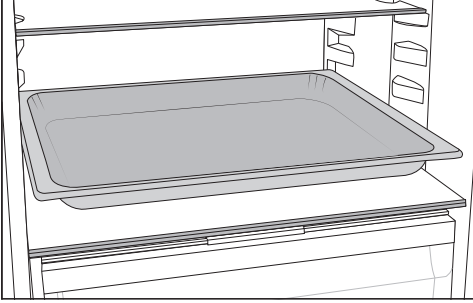

- Tepsiyi ayırıcı panelin üzerine yerleştiriniz.

Faydalı bilgi: Tepsiyi soğutucu bölmeye koymadan önce, soğuyarak oda sıcaklığına gelmesini bekleyiniz.

Koku filtresinin yerinin değiştirilmesi

KKF-FF kasetli koku filtresi (Active AirClean) sonradan satın alınabilir aksesuar olarak mevcuttur (bkz. “Aksesuarlar” – “Sonradan satın alınabilen aksesuarlar” bölümü).

Çok güçlü bir kokuya sahip gıdalarda (ör. çok keskin peynir) şunlara dikkat ediniz:

- Koku filtrelerini içeren kaseti, bu gıdaların yerleştirildiği rafa koyunuz.
- Gerekirse koku filtresini daha sık değiştiriniz.
- Cihaza ek (kasetli) koku filtreleri koyunuz.

Koku filtresinin kaseti rafın arka koruma çitasına takılır.

- Koku filtresinin yerini değiştirmek için koku filtresi kasetini koruyucu çitadan yukarı doğru çekerek çıkarınız.

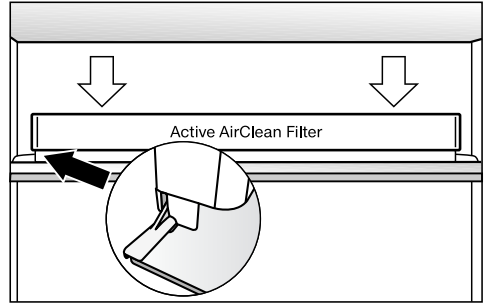

- İstedığınız rafın koruma çitasına yerleştiriniz.

Cihaz tanıtımı

Cihazla birlikte verilen aksesuarlar

Değişken şişe rafı

Yumurtalık

Şişe tutucu

KKF-FF kasetli koku filtresi (Active ve AirClean)

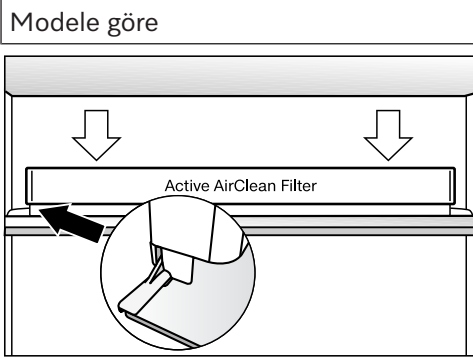

Bu koku filtresi, soğutucu bölmedeki kötü kokuları nötralize eder ve böylece hava kalitesinin daha iyi olmasını sağlar.

Kapı açılma açısı sınırlandırma aparatı

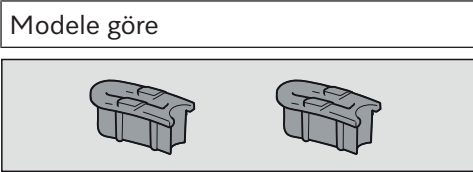

Kapı menteşeleri fabrikada, cihaz kapısı 115° açıyla açılabilir şekilde ayarlanmıştır. Eğer cihazın kapısı, örneğin açıldığında, komşu bir duvara çarpıyorsa kapının açılma açısını 90° ile sınırlandırmanız gerekir.

Montaj işlemini, birlikte verilen montaj kılavuzuna göre uygulayınız.

Sonradan satın alınabilen aksesuarlar

Miele ürün yelpazesinde cihaza uygun yardımcı aksesuarlar ve temizlik ve bakım ürünleri bulunur.

Sonradan satın alınabilen aksesuarları Miele Webshop mağazasından sipariş edebilirsiniz. Ayrıca, bu ürünleri Miele yetkili servislerinden (bu kullanım kılavuzunun son sayfasına bakınız) ve Miele bayilerinden de satın alabilirsiniz.

Çok amaçlı mikrofiber bez

Mikrofiber bez paslanmaz çelik yüzeylerden, cihaz panellerinden, pencerelerden, mobilyalardan, araba camlarından vb. parmak izlerinin ve hafif kirlerin çıkarılmasına yardımcı olur.

MicroCloth seti

MicroCloth seti bir adet standart bez, bir adet cam bezi ve bir adet de parlama bezinden oluşur. Bezler yırtılmaya karşı son derece dayanıklı ve sağlamdır. Bu bezler, çok ince mikro lifleri sayesinde yüksek temizlik performansı sağlarlar.

MicroCloth HyClean

MicroCloth HyClean, yırtılmaya karşı son derece dayanıklı ve sağlam çok amaçlı bir antibakteriyel bezdir. Kuru veya nemli, temizlik maddeli veya temizlik maddesiz kullanılabilir.

KKF-FS kasetli koku filtresi (Active ve AirClean)

Koku filtresi, soğutucu bölmedeki kötü kokuları nötralize eder ve böylece hava kalitesinin daha iyi olmasını sağlar.

KKF-RF koku filtresinin deęiştirilmesi (Active AirClean)

Kaset için uygun filtreler satın alınabilir. Koku filtrelerinin her 6 ayda bir deęiştirilmesi tavsiye edilir.

Şiše rafı

Tanıtım için bkz. bkz. "Cihaz tanıtımı" – "Dolap içinin düzenlenmesi" bölümü.

Düzenleme kabı

Düzenleme kabı, soęutucu bölme çekmecesindeki gıdaların düzenlenmesini kolaylaştırır.

Modele baęlı olarak düzenleme kabının yerleřtirilmesi ve çıkarılması için çekmecenin tamamen çıkarılması gerekebilir.

Cihazın gücünü açma ve kapama

İlk kullanımdan önce

- Tüm ambalaj malzemelerini ve koruyucu folyoları çıkarınız.
- Dolabın içini ve aksesuarları temizleyiniz (bkz. “Temizlik ve bakım” bölümü).

Cihazın elektrik bağlantısı

- Cihazı, “Elektrik bağlantısı” bölümünde belirtilen şekilde elektrik şebekesine bağlayınız.

Ekranı önce Miele, ardından  gösterilir.

Cihazın gücünün açılması

- Cihazın kapısını açınız.
- Kumanda panelinde sensörlü OK tuşuna dokununuz.

Cihaz soğutmaya başlar ve cihaz kapısı açıldığında iç aydınlatma lambası yanar.

Cihazın sıcaklığı ön ayarlı değere getirilir.

Sıcaklığın yeterince düşük olması için cihazın birkaç saat soğumasını bekleyiniz. Cihaza ancak önceden ayarlanmış sıcaklığa ulaşıldıktan sonra gıda maddeleri koyunuz.

Cihazın gücünün kapatılması

- Kumanda panelinde sensörlü OK tuşuna dokununuz.

Ekranı  gösterilir.

- OK tuşuna dokununuz.
- Sensörlü < tuşu ile  sembolüne geliniz.
- OK tuşuna dokununuz.

Ekranı  gösterilir.

İç aydınlatma ve soğutma kapanır.

Lütfen unutmayınız: Soğutma cihazının gücünün kapalı olması, aynı zamanda elektrik şebekesinden de ayrılmış olduğu anlamına gelmez.

Cihaz uzun süre kullanılmayacağında

Eğer cihazın gücü uzun bir süre kullanılmayacağı için kapatılır ancak cihaz temizlenmezse, kapıların kapalı bırakılması durumunda küf oluşması mümkündür.

Soğutma cihazını uzun süre kullanmayacaksanız mutlaka temizleyiniz.

Cihazı uzun bir süre kullanmayacaksanız, şunlara dikkat ediniz:

- Cihazın gücünü kapatınız.
- Elektrik fişini çekiniz veya elektrik sigortasını kapatınız.
- Cihazı yeterince havalandırmak ve koku oluşmasını önlemek için cihazı temizleyiniz ve cihazın kapısını açık bırakınız.

Gıdaların muhafazası için doğru sıcaklık ayarı çok önemlidir. Sıcaklığın düşmesiyle mikroorganizmaların üreme süreci yavaşlar. Gıda maddeleri çok hızlı bozulmaz.

Cihazın içindeki sıcaklık şu durumlarda yükselir:

- Cihaz kapısının çok sık açılması ve uzun süre açık kalması
- Cihazda muhafaza edilen gıdaların çok fazla olması
- Yeni konulan gıdaların sıcak olması
- Cihazın bulunduğu ortamın sıcaklığının yüksek olması Bu cihaz belirli bir iklim sınıfına (ortam sıcaklığı aralığı) yönelik olarak üretilmiştir ve bu iklim sınıfının sınırlarına uyulmalıdır.

... soğutucu bölmede

Soğutucu bölme için tavsiye edilen sıcaklık **4 °C**'dir.

Sıcaklık göstergesi

Normal çalışma şeklinde ekranda, cihazda o anda hakim olan **ortalama, gerçek soğutucu bölme sıcaklığı** gösterilir.

Ortam sıcaklığına ve yapılan ayara bağlı olarak istenilen sıcaklıklara ulaşılması ve bu sıcaklığın göstergede sürekli olarak gösterilmesi birkaç saat sürebilir.

Sıcaklık ayarı

- Kumanda panelinde sensörlü **OK** tuşuna dokununuz.

Ekranda  gösterilir.

- **OK** tuşuna dokununuz.
- Sıcaklığı **<** ve **>** sensörlü tuşları yardımıyla değiştiriniz.
- **OK** tuşuna dokununuz.

Sıcaklık göstergesi, tekrar o anda cihazda hakim olan gerçek sıcaklığa geçer.

Mümkün olan ayar değerleri

- Soğutucu bölme: 2 ila 9 °C

Süper Soğutma ve DynaCool kullanımı

Süper Soğutma ❄️

Süper Soğutma fonksiyonu ❄️ açık olduğunda, **soğutucu bölme** çok hızlı bir şekilde en düşük sıcaklık değerine soğutulur (ortam sıcaklığına bağlı olarak). Cihaz mümkün olan en yüksek soğutma gücünde çalışır ve sıcaklık düşer. Bu fonksiyonu, özellikle cihaza yeni koyulan çok miktarda yiyeceği veya içeceği hızlı bir şekilde soğutmak istediğinizde seçiniz.

Süper Soğutma fonksiyonu ❄️ açık olduğunda, cihazdan gelen sesler artabilir.

Süper Soğutma fonksiyonu ❄️, gıdalar veya içecekler cihaza koyulmadan hemen önce etkinleştirilmelidir.

Süper Soğutma fonksiyonu ❄️ yaklaşık 12 saat sonra otomatik olarak kapanır. Cihaz tekrar normal soğutma gücünde çalışır.

Faydalı bilgi: Yiyecekler ve içecekler yeterli derecede soğuduktan sonra, enerjiden tasarruf etmek için Süper Soğutma fonksiyonunu ❄️ kendiniz de kapatabilirsiniz.

Süper Soğutma ❄️ fonksiyonunun açılması ve kapatılması

■ Kumanda panelinde sensörlü OK tuşuna dokununuz.

Ekranda 🌡️ gösterilir.

■ OK tuşuna dokununuz.

■ Sensörlü < tuşu ile ❄️ sembolüne geliniz.

■ OK tuşuna dokununuz.

Süper Soğutma ❄️ fonksiyonu **açık** olduğunda ekranın üst köşesinde bir nokta • gösterilir.

■ Sensörlü > tuşu ile istenen sıcaklık değerine geliniz ve OK üzerine dokununuz.

Süper Soğutma ve DynaCool kullanımı

DynaCool

DynaCool  fonksiyonu olmadan doğal hava sirkülasyonu dolayısıyla soğutucu bölmede farklı soğutma bölgeleri oluşur (soğuk, ağır hava alt bölgelere iner). Bu soğutma bölgeleri yiyecekler yerleştirilirken uygun bir şekilde kullanılmalıdır (bkz. “Gıdaların soğutucu bölmeye yerleştirilmesi”).

Bununla birlikte büyük miktarda benzer gıdayı koymak istediğinizde (ör. haftalık alışveriş sonrasında) dinamik soğutma ile tüm raflarda nispeten eşit bir sıcaklık dağılımı elde edebilirsiniz. Bu durumda soğutucu bölmedeki tüm gıdalar yaklaşık olarak aynı derecede soğutulur.

Sıcaklığı ayarlamak da mümkündür.

- OK tuşuna dokununuz.
- Sensörlü < tuşu ile  sembolüne geliniz.
- OK tuşuna dokununuz.



DynaCool  fonksiyonu **açık** olduğunda ekranın üst köşesinde bir nokta • gösterilir.

- Sensörlü > tuşu ile istenen sıcaklık değerine geliniz ve OK üzerine dokununuz.

DynaCool  fonksiyonunu ayrıca şu durumlarda da açınız:

- Ortam sıcaklığı yüksek olduğunda (yakl. 35 °C ve üzeri)
- Yüksek nem oranında (ör. yaz günlerinde)

Kompresör açıldığında fan her zaman otomatik olarak çalışır.

Faydalı bilgi: DynaCool  fonksiyonu açıkken enerji tüketimi biraz yükseldiği için, DynaCool  fonksiyonunu koşullar normale döndüğünde tekrar kapatmanız gerekir.

Enerjiden tasarruf etmek için cihaz kapağı açıkken fan otomatik olarak geçici bir süre kapanır!

DynaCool fonksiyonunun açılması ve kapatılması

- Kumanda panelinde sensörlü OK tuşuna dokununuz.

Ekranında  gösterilir.

Başka ayarlar gerçekleştirilmesi

İlgili ayarlara ilişkin açıklamalar



Aşağıda ek açıklama gerektiren ayarlar açıklanmıştır.

Ayar modunda  bulunurken, kapı alarmı ve diğer uyarı bildirimleri otomatik olarak bastırılır.



Party modu

Çok miktarda yiyecek ve içeceği henüz dolaba yerleştiriyor ve bunları hızla soğutmak istiyorsanız Party modunu  etkinleştirmeniz tavsiye edilir.

Faydalı bilgi: Party modu  fonksiyonunu, yiyecek ve içecekleri yerleştirmeden yaklaşık 4 saat önce etkinleştiriniz.

Party modu  açık olduğunda DynaCool  ve Süper Soğutma  fonksiyonları otomatik olarak açılır.

Party modu , Tatil Modu  açıkken etkinleştirilemez.

Party modu  fonksiyonu yaklaşık 24 saat sonra otomatik olarak kapanır. Ancak Party modu  fonksiyonunu istediğiniz anda kapatabilirsiniz.

Tatil modu

Eğer örneğin; yüksek seviyede bir soğutma gücü gerekmiyorsa veya tatile çıkarken soğutucu bölmeyi tamamen kapatmak istemiyorsanız Tatil modu  tavsiye edilir.

Tatil modu  açık olduğunda başlangıç ekranında gösterilir.

Soğutucu bölme 15 °C sıcaklığa ayarlanır. Bu sayede soğutucu bölme enerjiden tasarruf ederek çalışmaya devam eder.

Bu soğutucu bölme sıcaklığında kolay bozulmayan gıdalar bir süre daha cihazda kalabilir. Enerji tüketimi normal işletimdekinden daha düşüktür. Aynı şekilde, kapısı kapalı ve gücü kapatılmış soğutucu bölmede olduğu gibi koku ve küf oluşmaz.

 Bozulmuş yiyeceklerin tüketilmesi sonucu sağlık riski.



Soğutucu bölmedeki sıcaklığın uzun süre 4 °C üzerinde kalması durumunda, gıdaların muhafaza süresi ve kalitesi bundan olumsuz etkilenebilir.

Tatil modu fonksiyonunu  daima sadece sınırlı bir süre için etkinleştiriniz.

Bu süre içinde hassas ve çabuk bozulabilen meyve, sebze, balık, et ve süt ürünleri gibi gıdaları dolaba koymayınız.

Kilitleme fonksiyonunun / açılması

Kilitleme fonksiyonu  açık olduğunda, cihazın istenmeyen şekilde kapanması ve çocuklar vs. gibi yetkisiz kişiler tarafından ayarların değiştirilmesi önlenir.

- Ayar modunda  sensörlü < veya > tuşu ile  sembolüne geliniz.
- OK tuşuna dokununuz.



Kilitleme fonksiyonu  açık olduğunda ekranın üst köşesinde bir nokta • gösterilir.

- Cihazın kapısını kapatınız. Kilitleme fonksiyonu ancak bu şekilde etkin olur .

Başka ayarlar gerçekleştirilmesi





Kilitleme fonksiyonunun / kısa süreli devre dışı bırakılması

Sıcaklık ayarını değiştirmek istediğinizde kilitleme fonksiyonu kısa süreli devre dışı bırakılabilir:

- OK tuşuna dokununuz.
- Ekran  görüntülenir.
- Sensörlü OK tuşuna yaklaşık 6 saniye boyunca dokununuz.
- Ekran  görüntülenir.
- OK tuşuna dokununuz.
- Şimdi istediğiniz ayarları gerçekleştiriniz.
- OK tuşuna dokununuz.

Cihazın kapısı kapatıldığında kilitleme fonksiyonu tekrar etkinleştirilir .

Kilitleme fonksiyonunun / tamamen kapatılması

- OK tuşuna dokununuz.
- Ekran  görüntülenir.
- Sensörlü OK tuşuna yaklaşık 6 saniye boyunca dokununuz.
- Ekran  görüntülenir.
- Sensörlü < veya > tuşu ile  sembolüne geliniz.
- OK tuşuna dokununuz.
- Sensörlü < veya > tuşu ile  sembolüne geliniz.
- OK tuşuna dokununuz.

Kilitleme fonksiyonu kapalı olduğunda ekranda  görüntülenir.

Şabat modu

Dini gerekliliklerin yerine getirilebilmesi için cihaz bir Şabat moduna sahiptir.

Şabat modunun  etkin olduğu, önce başlangıç ekranında gösterilir.

3 saniye sonra ekran kapanır.

Şabat modu  etkin olduğu sürece, cihazda hiçbir ayar gerçekleştirilemez.

Sesli ve görsel sinyaller etkisiz kılındığından, cihaz kapılarının sıkı bir şekilde kapalı olmasına dikkat ediniz.

Şabat modu fonksiyonu  yaklaşık 80 saat sonra otomatik olarak devre dışı bırakılır.

Şabat modu  etkinleştirildiğinde, aşağıda belirtilenler devre dışı bırakılır:

- Cihaz kapısı açıkken iç aydınlatmanın yanması
- Tüm sesli ve görsel sinyaller
- Sıcaklık göstergesi
- Etkin bir Wi-Fi bağlantısı



Daha önce etkinleştirilmiş olan tüm diğer fonksiyonlar etkin durumda kalır.

 Bozulmuş yiyeceklerin tüketilmesi sonucu sağlık riski.

Şabat modu  sırasında olası bir elektrik kesintisi görüntülenmeyeceğinden, bazı durumlarda gıdalar uzun süre yüksek sıcaklıklara maruz kalabilir. Bunun sonucunda gıdaların saklanması süresi kısalmaktadır.

Şabat modu  sırasında elektrik kesintisi olması halinde, gıdaların kalitesini kontrol ediniz.

Şabat modunun açılması

- Ayar modunda  < veya > sensörlü tuşu ile  sembolüne geliniz.
- OK tuşuna dokununuz.

Şabat modu  açıldığında ekranın üst köşesinde bir nokta  gösterilir.

Başka ayarlar gerçekleştirilmesi

3 saniye sonra ekran kapanır.

- Cihazın kapısını kapatınız.

Şabat modunun kapatılması

- OK sensörlü tuşuna kısaca dokununuz.

Ekranda  görüntülenir.

- OK tuşuna dokununuz.



Şabat modu  açıldığında ekranın üst köşesinde bir nokta  gösterilir.

- OK tuşuna dokununuz.

Şabat modu  fonksiyonu kapatıldığında ekranın üst köşesindeki nokta söner.

Kapı alarmının verilme süresinin değiştirilmesi

Kapı alarmının cihazın kapısı açıldıktan ne kadar süre sonra verileceğini ayarlayabilirsiniz.

- Ayar modunda  sensörlü < veya > tuşu ile  sembolüne geliniz.
- OK tuşuna dokununuz.
- Sensörlü < ve > tuşlarını kullanarak istenen zaman aralığını 30 saniye ile 3 dakika 30 saniye arasında seçiniz.
- OK tuşuna dokununuz.

Miele@home

Cihazınız entegre bir Wi-Fi modülü ile donatılmıştır.

Fabrika ayarı olarak ağ iletişimi devre dışıdır.

Kullanmak için şunlara ihtiyacınız olacaktır:

- Wi-Fi ağı
- Miele uygulaması
- Miele kullanıcı hesabı. Kullanıcı hesabını Miele uygulaması ile oluşturabilirsiniz.

Miele uygulaması, cihaz ile evdeki Wi-Fi ağı arasındaki bağlantıda size rehberlik eder.

Cihazınızı Wi-Fi ağınıza bağladıktan sonra, uygulama yardımıyla örneğin şu işlemleri gerçekleştirebilirsiniz:

- Cihazınızın çalışma durumuna ilişkin bilgilerin görüntülenmesi
- Cihazınızın ayarlarının değiştirilmesi

Cihazın Wi-Fi ağınıza bağlanması sonucunda, cihazın gücü kapalıyken bile enerji tüketimi yükselir.

Cihazın kurulum yerinde Wi-Fi ağına sinyalini yeterince güçlü olduğundan emin olunuz.

Wi-Fi bağlantısının kullanılabilirliği

Wi-Fi bağlantısı bir frekans aralığını başka cihazlarla (ör. mikrodalga, uzaktan kumandalı oyuncaklar) paylaşır. Bunun sonucunda geçici veya kalıcı bağlantı sorunları ortaya çıkabilir. Sunulan fonksiyonların sürekli bir şekilde kullanılabilirliği bu sebeple sağlanamayabilir.

Miele@home mevcudiyeti

Miele uygulamasının kullanımı ülkenizde Miele@home hizmetlerinin mevcudiyetine bağlıdır.

Miele@home hizmeti her ülkede mevcut değildir.

Buna ilişkin bilgileri www.miele.com İnternet sayfasından edinebilirsiniz.

Miele Uygulaması

Miele uygulamasını Apple App Store® veya Google Play Store™ mağazalarından indirebilirsiniz.

Başka ayarlar gerçekleştirilmesi



- Sensörlü > tuşu ile  sembolüne geliniz.
- OK tuşuna dokununuz.
- Sensörlü > tuşu ile X sembolüne geliniz.
- OK tuşuna dokununuz.

Miele@home özelliğinin 1. kurulumu

- Ayar modunda  sensörlü < veya > tuşu ile @ sembolüne geliniz.
- OK tuşuna dokununuz.
- Sensörlü < ve > tuşları ile istediğiniz bağlantı yöntemini seçiniz (APP veya WPS).
- OK tuşuna dokununuz.

Giriş yaptıktan sonra başlangıç ekranında  gösterilir.

Bağlantı kurulamadığında  görüntülenir.

İşlemi tekrar başlatınız.

Wi-Fi bağlantısının devre dışı bırakılması veya etkinleştirilmesi

- Ayar modunda  sensörlü < veya > tuşu ile @ sembolüne geliniz.
- OK tuşuna dokununuz.

Wi-Fi devre dışı bırakıldığında ekranda  sembolü gösterilir.

- Wi-Fi bağlantısını tekrar etkinleştirmek için OK üzerine dokununuz.

Wi-Fi etkin olduğunda  sembolü ve ekranın üst köşesinde bir nokta • gösterilir.

Wi-Fi bağlantısı etkin olduğunda başlangıç ekranında  sembolü gösterilir.

Ağ yapılandırmasının sıfırlanması

- Ayar modunda  sensörlü < veya > tuşu ile @ sembolüne geliniz.
- OK tuşuna dokununuz.



Miele@home için yapılmış olan tüm ayarlar ve girilmiş olan tüm değerler sıfırlanır.

Wi-Fi bağlantısı devre dışı bırakılır, başlangıç ekranındaki  söner.

Cihazınızı elden çıkaracağınız, satacağınız veya ikinci el bir cihazı işleme alacağınız zaman ağ yapılandırmasını varsayılan fabrika ayarına geri getiriniz. Cihazda kayıtlı tüm kişisel bilgiler silinir. Ayrıca cihazın daha önceki sahibi bundan böyle cihaza erişemez.

Uyarı ve sinyal sesi seviyesinin / değiştirilmesi

Uyarı ve sinyal seslerinin seviyelerini (örn. kapı alarmı veya hata bildirim durumu) değiştirebilirsiniz. Veya rahatsız olduğunuzda uyarı ve sinyal seslerini kapatabilirsiniz.

- Ayar modunda  sensörlü < veya > tuşu ile  sembolüne geliniz.
- OK tuşuna dokununuz.
- < ve > sensörlü tuşlarıyla uyarı ve sinyal sesleri için istediğiniz seviyeyi seçiniz.
- OK tuşuna dokununuz.

Uyarı ve sinyal sesleri kapalı olduğunda  gösterilir.

Başka ayarlar gerçekleştirilmesi

Ekran parlaklığının ☀ değiştirilmesi

Ekran parlaklığını ortamdaki ışık durumu- na göre ayarlayabilirsiniz.

- Ayar modunda ⚙ sensörlü < veya > tuşu ile ☀ sembolüne geliniz.
- OK tuşuna dokununuz.
- < ve > sensörlü tuşlarıyla ekranda istediğiniz parlaklığı seçiniz.
- OK tuşuna dokununuz.

Fuar modunun ■ kapatılması

Fuar modu ■ bayiiye, soğutmayı çalıştırmadan cihazı tanıtma imkanını verir. Özel kullanımda bu ayara gerek yoktur.

Fuar modu fabrikada etkinleştirilmişse, cihaz çalıştırdıktan sonra ekranda ■ görüntülenir.

- Kumanda panelinde sensörlü OK tuşuna dokununuz.

Ekranda önce Miele, ardından ana ekran görüntülenir.

- OK tuşuna dokununuz.
- Ayar modunda ⚙ sensörlü < veya > tuşu ile ■ sembolüne geliniz.
- OK tuşuna dokununuz.

Fuar modu ■ kapatıldıktan sonra cihazın gücü kapanır ve tekrar açılması gerekir.

Ayarların fabrika çıkış ayarlarına sıfırlanması 🏠

Cihazın tüm ayarları fabrika çıkış ayarlarına sıfırlanır (ayarlar için bkz. “Cihaz tanıtımı” bölümü).

- Ayar modunda ⚙ sensörlü < veya > tuşu ile 🏠 sembolüne geliniz.
- OK tuşuna dokununuz.
- Sensörlü > tuşu ile 🏠 sembolüne geliniz.

- OK tuşuna dokununuz.

Cihazın gücü kapanır ve tekrar açılması gerekir.

Bilgiler i

Ekranda cihaz verileri (model tanımı ve seri numarası) gösterilir.

Cihaz bilgilerini şu durumlarda hazır bulundurunuz:

- Cihazın Wi-Fi ağınıza bağlanması için (bkz. “Başka ayarlar gerçekleştirilmesi” – “Miele@home” bölümü) (modelle bağlı).
- Miele yetkili servisine bir arıza bildirimini için (bkz. “Yetkili servis” bölümü).
- EPREL veritabanında bilgilerin sorgulanması için (bkz. “Yetkili servis” bölümü).

Koku filtresi değişim göstergesi 🌀

Koku filtresi (sonradan satın alınabilen aksesuar) takıldıktan sonra öncelikle ayar modunda ⚙ koku filtresi değişim göstergesi 🌀 etkinleştirilmelidir.



Başlangıç ekranındaki koku filtresi değişim göstergesi 🌀, yaklaşık her 6 ayda bir size koku filtresinin değiştirilmesi gerektiğini bildirir (bkz. “Temizlik ve bakım” – “Koku filtresinin değiştirilmesi” bölümü).

Temizlik modu 🧹

Temizlik modu 🧹, soğutucu bölmenin temizlenmesini kolaylaştırır (bkz. “Temizlik ve bakım” bölümü). Soğutucu bölmenin gücü kapalı olmasına rağmen iç aydınlatma açık kalır. Sesli ve görsel sinyaller de kapatılır.



Temizlik modunun 🧹 etkinleştirildiği başlangıç ekranında gösterilir.

Başka ayarlar gerçekleştirilmesi

Temizlik tamamlandıktan sonra temizlik modu  kapatılmalıdır. Cihaz kapısı 10 dakikadan daha uzun bir süre kapalı kaldığında, temizlik modu  otomatik olarak kapanır.

Kapı alarmı

Cihaz kapısının açık kalarak enerji kaybına sebep olmaması ve cihazın içindeki gıdaların sıcaktan zarar görmemesi için soğutma cihazı bir kapı alarmı ile donatılmıştır.

Cihaz kapısı uzun bir süre açık kaldığında sıcaklık göstergesinde   gösterilir. Buna ek olarak, bir uyarı sinyali duyulur ve iç aydınlatma yanıp söner.

Kapı alarmı verilmesi için geçmesi gereken süre değiştirilebilir (bkz. “Başka ayarlar gerçekleştirilmesi” bölümü).



Kapı alarmının sesi kapatılabilir (bkz. “Başka ayarlar gerçekleştirilmesi” bölümü).

Cihaz kapısı kapatıldığında uyarı sinyali kapatılır ve ekranda   sembolü söner.

Kapı alarmının kendiliğinden sonlanmadan önce kapatılması

Uyarı sinyalinin sizi rahatsız etmesi halinde, uyarı sinyalini sonlanmadan önce kendiniz de kapatabilirsiniz.

■ *OK* tuşuna dokununuz.

  söner ve uyarı sinyali kesilir. İç aydınlatma sürekli yanar.

Cihaz kapısı kapatılmazsa, kapı alarmı yaklaşık 1 dakika sonra tekrar verilir.

Gıdaların soğutucu bölmede saklanması

⚠ Yanıcı gaz karışımları sonucu patlama tehlikesi.

Yanıcı gaz karışımları elektrikli bileşenler tarafından tutuşturulabilir. Patlayıcı ve yanıcı gazlar içeren ürünleri (sprey gibi) cihazın içinde muhafaza etmeyiniz. Bu türden sprey kutuları üstünde belirtilen, içerdiği maddelerden veya bir alev sembolünden anlaşılır. Çıkması muhtemel gazlar elektrikli bileşenler tarafından tutuşturulabilir.

⚠ Katı veya sıvı yağ içeren yiyecekler sonucu hasar tehlikesi.

Cihaz içinde veya cihaz kapısında katı veya sıvı yağ içeren gıdalar muhafaza ettiğinizde, plastikte gerilme çatlakları oluşabilir, bunun sonucunda da plastik kırılabilir veya kopabilir. Dışarı akan katı ve sıvı yağların cihazın plastik parçalarıyla temas etmemesine dikkat ediniz.

Hava sirkülasyonu yeterli olmadığında, soğutma gücü azalır ve enerji tüketimi artar.

İyi bir hava sirkülasyonu için gıdaları birbirlerine çok yakın yerleştirmeyiniz. Arka paneldeki fanın önünü kapatmayınız.

Farklı soğutma bölgeleri

Doğal hava sirkülasyonu nedeniyle soğutucu bölme içinde farklı sıcaklık bölgeleri oluşur.

Soğuk ve ağır hava soğutucu bölmenin alt bölgelerine çöker. Yiyeceklerin yerleştirilmesi sırasında farklı soğutma bölgelerinden yararlanınız.

Bu cihaz, fanın çalışması sırasında her yerde eşit bir sıcaklığın ayarlandığı dinamik soğutma fonksiyonlu bir cihazdır. Böylece çeşitli soğutma bölgeleri arasındaki fark çok az olur.

En sıcak bölge

Soğutucu bölmenin en sıcak bölgesi, bölmenin en üstünün ön tarafı ve cihaz kapısıdır. Bu bölgeyi, ör. sürülebilir kıvamda kalması için tereyağı ve aromasını koruması için peynir muhafaza etmek için kullanınız.

En soğuk bölge

Soğutucu bölme içinde en soğuk bölge, DailyFresh çekmecesinin hemen üstü ve arka panelin önüdür.

4 °C'lik sıcaklık ayarında ve uygun hijyen koşullarında, örneğin salmonella ve listeriya gibi ciddi gıda zehirlenmelerine sebep olması mümkün bakterilerin üremesi gecikir.

Bu nedenle bu bölgeleri tüm hassas ve çabuk bozulan gıdalar için kullanınız, örneğin:

- Balık, et, kümes hayvanları
- Salam, sosis, hazır yemekler
- Yumurtalı veya kremalı yiyecekler/pastalar
- Taze hamur, kek, pizza, kiş hamuru
- Pastörize edilmemiş süttten yapılan peynir ve diğer pastörize edilmemiş süt ürünleri
- Humus, sebze ezmeleri, krem peynire alternatif bitkisel ürünler
- Folyoya sarılı hazır sebze
- Genel olarak tüm taze gıdalar (muhafaza süreleri asgari 4 °C'lik bir saklama sıcaklığı gerektiren tüm taze gıdalar)

Gıdaların soğutucu bölmede saklanması

Faydalı bilgi: Gıdaları soğutucu bölmenin arka paneline temas etmeyecek şekilde yerleştiriniz. Aksi takdirde gıdalar donarak arka panele yapışabilir.

Soğutucu bölmede muhafaza edilmeye uygun olmayan gıdalar

Soğuğa karşı hassas olduklarından, her gıda 5 °C'nin altındaki sıcaklıklarda saklanmaya uygun değildir.

Soğuğa dayanıklı olmayan bu gıdalar arasında şunları sayabiliriz:

- Ananas, avokado, muz, nar, mango, kavun, karpuz, papaya, çarkıfelek meyvesi, turunçgiller (limon, portakal, mandalina, greyluft gibi)
- Olgunlaşması gereken meyveler
- Patlıcan, salatalık, patates, biber, domates, kabak
- Sert peynir (Parmesan gibi)

Gıdaların alınmasına ilişkin faydalı bilgiler

Uzun süreli saklama için en önemli şart gıdanın dolaba yerleştirildiği andaki tazelikidir.

Son tüketim tarihine ve doğru saklama sıcaklığına dikkat ediniz.

Gıdaları örneğin sıcak bir arabada taşırken, soğuk zincirinin mümkün olduğunca kesintiye uğramaması gerekir.

Gıdaların doğru saklanması

Gıdaları soğutucu bölme içinde paketli veya üstü iyice örtülü bir şekilde muhafaza ediniz (DailyFresh çekmecesinde istisnalar mevcuttur).

Bu şekilde yiyeceklerin kokularının birbirine geçmesi, yiyeceklerin kurumması ve mevcut olması muhtemel bakterilerin aktarılması önlenmiş olur. Bunu, hayvansal gıdaların muhafazasında özellikle dik-

kate alınız. Özellikle çiğ et ve balık gibi gıdaların diğer gıdalara temas etmemesine dikkat ediniz.

Sıcaklığın doğru ayarı ve uygun hijyen şartlarıyla gıdaların saklanma ömrü belirgin bir şekilde uzar. Gıda atıkları önlenir.

Protein zengini gıdalar

Protein zengini gıdaların daha çabuk bozulduğunu dikkate alınız. Yani, kabuklu deniz ürünleri balıklara ve balıklar da etlere göre daha çabuk bozulur.

Gıdaların DailyFresh çekmecesinde saklanması

DailyFresh çekmecesini

DailyFresh çekmecesinde sebze ve meyveler için ideal saklama koşulları hakimdir.

DailyFresh çekmecesindeki nem, içinde saklanan gıdalara göre ayarlanabilir. Yüksek nem oranı gıdaların kendi nemlerini korumalarını ve böylece çok hızlı bir şekilde su kaybetmemelerini sağlar. Sıcaklık yaklaşık olarak geleneksel soğutucu bölme sıcaklığına karşı gelir.

Gıdanın başlangıçtaki durumunun iyi bir saklama sonucu için belirleyici olduğunu unutmayınız.

Meyve ve sebze için DailyFresh çekmecesindeki nem ayarının değiştirilmesi

Nem oranı esas olarak, paketlenmeden saklanan gıdaların türüne ve miktarına bağlıdır. Az miktarda gıda saklanıyorsa, nem düşük olabilir.

Faydalı bilgi: Az miktarda gıda durumunda, gıdaları hava geçirmez paketlere koyunuz.

Düşük nem oranının Δ seçilmesi

Cihaz teslim edildiğinde nem yüksek, bölme kapağı da arkaya itilmiş haldedir $\Delta\Delta\Delta$.

Teslimat anındaki bu ayarı, sadece DailyFresh çekmecesindeki nem oranı çok yüksekse değiştiriniz.

■ DailyFresh çekmecesini açınız.

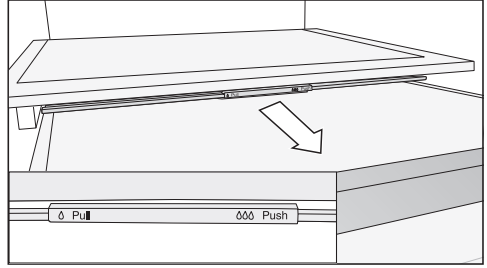

■ Bölme kapağını çekebildiğiniz kadar öne çekiniz.

Bölme kapağı açılır ve nem azalır Δ .

Yüksek nem oranının $\Delta\Delta\Delta$ seçilmesi

■ DailyFresh çekmecesini açınız.

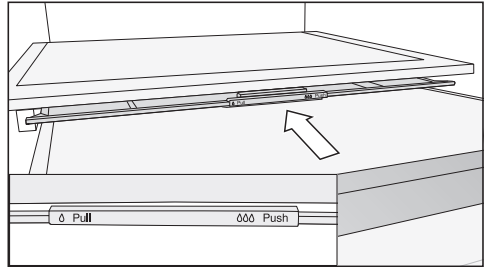

■ Bölme kapağını itebildiğiniz kadar arkaya itiniz.

Bölme kapağı kapatılır ve nem bölmede $\Delta\Delta\Delta$ kalır.

Gıdaların DailyFresh çekmecesinde saklanması

Saklanan gıdaların sonucundan memnun değilseniz (gıdalar örneğın kısa sürede pörsüyor veya kuruyorsa) aşağıdaki bilgileri tekrar dikkate alınız:

- Sadece taze gıdalar saklayınız. Gıdaların cihaza konulduğu andaki tazeliğı saklama sonucu için belirleyicidir.
- Gıdaları DailyFresh çekmecesine koymadan önce yıkayınız.
- Çok nemli gıdaları çekmeceye koymadan önce kurulayınız.
- Soğuşa duyarlı gıdaları DailyFresh çekmecesinde saklamayınız (bkz. “Gıdaların soğutucu bölmede saklanması” – “Soğutucu bölmede saklanmaya uygun olmayan gıdalar” bölümü).
- Gıdaları saklamak için bölme kapağının konumunu doğru seçiniz (düşük δ veya yüksek $\delta\delta\delta$ nem).
- Yüksek bir nem oranı $\delta\delta\delta$, sadece paketlenmeden saklanan gıdaların içerdiği nem ile elde edilir. Bölmede ne kadar fazla gıda saklanıyorsa nem de o kadar fazla olur.
- $\delta\delta\delta$ ayarında bölmede çok fazla nem birikir ve gıdalar bundan olumsuz etkilenirse, öncelikle çekmece tabanında oluşan yoğunlaşma suyunu temizleyiniz ve aşırı nemin damlayabilmesi için tabana bir ızgara vb. koyunuz. Alternatif olarak bölme kapağını öne çekip düşük nem δ ayarına geçiniz.
- $\delta\delta\delta$ ayarına rağmen nem oranının çok düşük olması halinde, gıdaları hava geçirmez bir şekilde paketleyiniz.

Cihazın içindeki tip etiketi çıkarılmamalıdır. Tip etiketi bir arıza durumunda gerekli olacaktır.

Cihazın elektronik devrelerine veya aydınlatmanın içine su girmemesine dikkat ediniz.

 Nüfuz eden nem sonucu hasar tehlikesi.
Buharlı temizlik makinesinin buharı plastiklere ve elektrikli bileşenlere zarar verebilir.
Cihazı temizlemek için buharlı temizlik makinesi kullanmayınız.

Çözülme suyu çıkışından temizlik suyu akmamalıdır.

Buz çözme

Soğutucu bölme ve DailyFresh çekmececi

Soğutucu bölme ve DailyFresh çekmeccesinde oluşan karlanmalar otomatik olarak çözülür.

Kompresör çalışırken soğutucu bölmenin arka panelinde çiy ve su damlacıkları oluşabilir. Çiy ve su damlacıklarını temizlemenize gerek yoktur.

Çözülme suyu, bir çözülme suyu oluğu ve deliği üzerinden cihazın buharlaştırma sistemine akar. Çözülme suyu, kompresörün ısısıyla otomatik olarak buharlaşır.

Çözülme suyu oluğu ve çıkışını temiz tutunuz. Çözülme suyu daima engellenmeden akabilmelidir.

Temizlik ürünlerine ilişkin bilgiler

Cihazın içinde sadece, gıdalar için zararlı olmayan temizlik ve bakım maddeleri kullanınız.

Yüzeyle zararı vermemek için şu ürünleri **kullanmayınız**:



- Soda, amonyak, asit veya klorür içeren temizlik maddeleri
- Kireç çözücü temizlik maddeleri
- Aşındırıcı temizlik maddeleri (örneğin ovma tozu, ovma kremi, cam seramik ocak temizleyici)
- Çözücü içeren temizlik maddeleri
- Paslanmaz çelik temizlik maddeleri
- Bulaşık makinesi temizleyici
- Fırın spreyleri
- Cam seramik ocaklara yönelik temizlik ürünleri (cam panelin temizlenmesi için istisna)
- Cam temizlik ürünü (cam panelin temizlenmesi için istisna: limon veya benzeri katkı maddesi bulunmayan az miktarda alkol içeren bir cam temizlik ürünü)
- Aşındırıcı sert süngerler ve fırçalar (örneğin bulaşık süngeri)
- Kir silgileri
- Keskin metal kazıyıcılar

Temizlik için temiz bir sünger bez, ılık su ve bir miktar elde bulaşık deterjanı kullanmanızı tavsiye ederiz.

Temizlik ve bakım

Cihazın temizlik için hazırlanması

Faydalı bilgi: Temizlik modunu  açınız. Soğutucu bölmenin soğutması kapatılır, iç aydınlatma açık kalır.

- Ayar modunda  sensörlü < tuşu veya > ile  sembolüne geliniz.
- OK tuşuna dokununuz.

Temizlik modu  açık olduğunda ekranın üst köşesinde bir nokta • gösterilir.

Temizlik modu  açık olduğunda başlangıç ekranında gösterilir.

Soğutucu bölmenin soğutması kapatılır, iç aydınlatma açık kalır.

- Yiyecekleri cihazdan çıkartınız ve serin bir yerde muhafaza ediniz.
- Çıkarılabilecek aksesuarları temizlemek üzere çıkarınız (bkz. "Aksesuarların çıkarılması, sökülmesi ve temizlenmesi" bölümü).

Cihaz içinin temizlenmesi

Cihazı en az ayda bir defa olmak üzere düzenli olarak temizleyiniz.

Uzun süre temizlenmeyen kirlerin, bazı durumlarda artık çıkartılması mümkün olmayabilir.

Yüzeyler renk değiştirebilir veya değişime uğrayabilir.

Kirleri hemen temizlemeniz en iyisidir.

- **Cihazın içini** temiz bir bez, ılık su ve bir miktar elde bulaşık deterjanı ile temizleyiniz.
- Ardından duru su ile siliniz ve her şeyi bir bezle kurulaştırınız.
- Çözülme suyunun daima rahatça akıp gidebilmesi için oluğu ve çıkışı sık sık ince bir çubuk veya benzeri bir parçayla temizleyiniz.

- Cihazın yeterli havalandırılması ve koku oluşumunun önlenmesi amacıyla, cihazı kısa bir süreliğine açık bırakınız.

Aksesuarların elde veya bulaşık makinesinde yıkanması

Aşağıdaki parçalar sadece **elde** yıkanmalıdır:

- Paslanmaz çelik görünümlü dekor çıtalar
- Bölmeli raf için adaptör
- Raflardaki arka koruyucu çıtalar
- Baskılı raf
- Tüm çekmeceler ve bölme kapakları (modele bağlı olarak mevcuttur)
- Değişken şişe rafı (sonradan satın alınabilen aksesuar olarak mevcut)
- Düzenleme kabı (sonradan satın alınabilen aksesuar)

Aşağıdaki parçalar **bulaşık makinesinde yıkanabilir**:

 Bulaşık makinesindeki çok yüksek sıcaklıklar sonucu hasar tehlikesi.

Bulaşık makinesinde 55 °C üstü sıcaklıklarda yıkadıkları takdirde cihazın parçaları kullanılmaz hale gelebilir ve örneğin parçaların biçimleri bozulabilir.

Bulaşık makinesinde yıkanmaya uygun parçalar için sadece en fazla 55 °C sıcaklıkta yıkayan bulaşık makinesi programları seçiniz.

Bulaşık makinesinde havuç, domates ve ketçap gibi gıdalardaki doğal boyalarla temas eden plastik parçaların rengi değişebilir. Bu renk değişimi parçaların sağlığını olumsuz etkilemez.

- Şişe tutucu, yumurtalık

- Cihaz kapısındaki raflar ve şişe rafları (paslanmaz çelik görünümlü dekor çitاسız)
- Bölmeli raf için adaptör
- Raflar (çitasız ve baskısız)
- Koku filtresinin kaseti (sonradan satın alınabilen aksesuar olarak temin edilebilir)

Temizlenmesi için aksesuarların çıkarılması ve parçalarına ayrılması

Rafların /şişe rafının parçalarına ayrılması

Rafı/şişe rafını bulaşık makinesinde yıkamadan önce paslanmaz çelik görünümlü dekor çitاسı sökün.

Dekor çitاسı sökmek için aşağıdaki işlemleri uygulayınız:

- Rafi/şişe rafını tezgaha koyunuz.
- Dekor çitاسı bir ucundan başlayarak çekip çıkarınız.
- Temizliğin ardından dekor çitاسı tekrar rafa/şişe rafına takınız.

Rafın parçalarına ayrılması

Rafın temizliğinden önce dekor çitاسı çıkarınız. Bunun için:

- Rafı, yumuşak bir altlığın (ör. bulaşık bezinin) üstüne koyunuz.

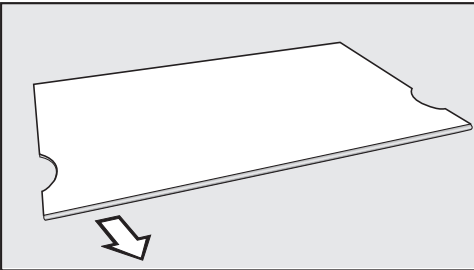

- Dekor çitاسı bir ucundan başlayarak çekip çıkarınız.
- Temizliğin ardından dekor çitاسı tekrar rafa takınız.

Soğutucu bölmedeki çekmecelerin çıkarılması

- Çekmeceyi yarısına kadar dışarı çekiniz.

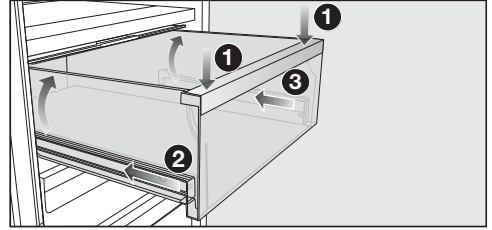

- Çekmeceyi, arka kısmı yukarı kalkana kadar ön kısmından aşağı doğru bastırınız. Çekmeceyi aşağı bastırmaya devam ediniz.
- Şimdi dikkatle önce sol rayı ve ardından sağ rayı yaklaşık 2 cm içeri sokunuz.

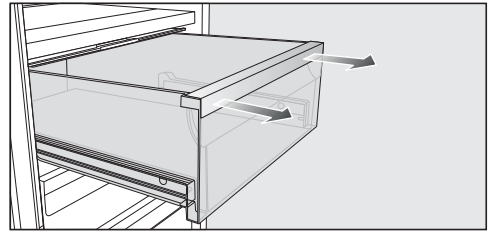

- Her iki elinizle tutarak çekmeceyi kuvvetli bir şekilde kendinize doğru çekerek çıkarınız.

Ardından teleskopik rayları tekrar içeri itiniz; böylece meydana gelebilecek hasarları önlemiş olursunuz.

Çekmecelerin takılması

- Çekmeceyi tamamen içeri itilmiş rayların üzerine oturtunuz.

Temizlik ve bakım

- Çekmeceyi yerine oturduğu duyulana kadar cihazın içine doğru itiniz.

Ayrırcı panelin çıkarılması

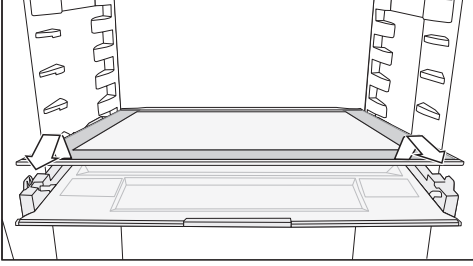

- Ayrırcı paneli çıkarınız.
- Temizlikten sonra ayrırcı paneli tekrar yerine itiniz.

Bölme kapağının çıkarılması

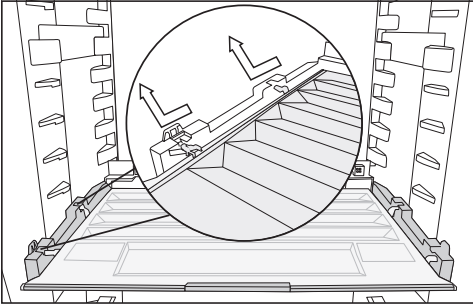

- Kapağı ön taraftan yukarı kaldırınız ve çekerek çıkarınız.
- Temizlikten sonra bölme kapağını tekrar yerine itiniz.

Koku filtresinin değiştirilmesi (sonradan satın alınabilen aksesuar)

Her 6 ayda bir kasetin içindeki koku filtresini değiştiriniz.

Başlangıç ekranındaki  sembolü, koku filtresinin değiştirilmesi gerektiğini hatırlatır.

İkame KKF-RF koku filtresini Miele yetkili servislerinden ve Miele e-alışveriş sitesinden edinebilirsiniz.

- Koku filtresi kasetini raftan yukarı doğru çekiniz.

Takılan koku filtresi buzdolabın arka paneline temas etmemelidir, aksi takdirde arka paneldeki nem dolayısıyla filtre panele yapışabilir.

Yeni koku filtresini, kenarından dışarı çıkmayacak şekilde kasetin içine yerleştiriniz.

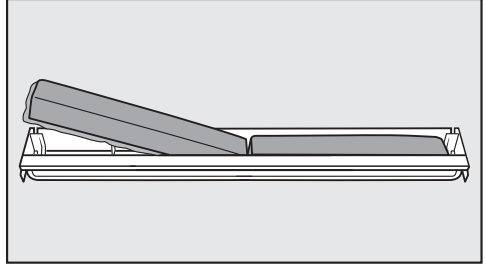

- Her iki koku filtresini de çıkarınız, yeni filtreleri yuvarlatılmış kenarı aşağı bakacak şekilde kasetin içine yerleştiriniz.

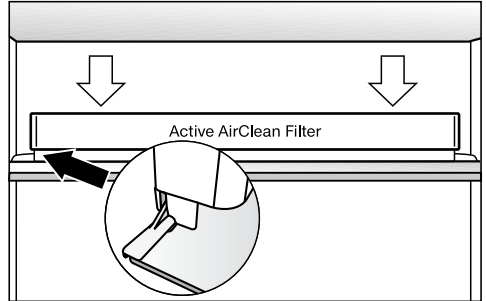

- Kaseti herhangi bir rafın arka koruma çitasının ortasına sokup, yerine oturtunuz.
- Filtre değişimini onaylamak için sensörlü OK tuşuna dokununuz.

Koku filtresi deęişimine yönelik gösterge söner ve zaman sayacı sıfırlanır.

Başlangıç ekranındaki  sembolü söner.

Cihaz ön paneli ve yan yüzeylerinin temizlięi

Uzun süre temizlenmeyen kirlerin bazı durumlarda artık çıkartılması mümkün olmayabilir. Yüzeyler deęişime uğrayabilir veya renk deęiştirebilir. Cihazın ön paneli ve yan yüzeylerindeki kirleri derhal temizlemeniz en iyisidir.

Bütün yüzeyler çiziklere karşı hassastır ve uygun olmayan temizlik ürünleri ile temas halinde renk deęiştirebilirler. Bölümün başındaki “Temizlik ürünlerine ilişkin bilgiler” yazısını lütfen okuyunuz.

- Yüzeyleri temiz bir sünger bez, bir miktar elde bulaşık deterjanı ve sıcak su ile temizleyiniz. Temizlik için deterjansız olarak temiz, nemli bir mikrofiber bez de kullanabilirsiniz.
- Ardından duru su ile siliniz ve her şeyi yumuşak bir bezle kurulayınız.

CleanSteel (edt/cs) cihaz ön paneli

 Hatalı temizlik sonucu hasar tehlikesi.

Yüzey kaplaması zarar görür.

Bu yüzey üzerinde **paslanmaz çelik temizlik ürünleri** kullanmayınız.

Cihazın ön paneli kaliteli bir yüzey kaplaması ile kaplanmıştır. Bu kaplama yüzeyi kirlere karşı korur ve temizlięi kolaylaştırır.

Mat siyah cam ön paneli cihaz

 Hatalı temizlik sonucu hasar tehlikesi.

Cam ön panel, noktasal temizlik gerçekleştirir veya kirleri kuru bir şekilde çıkarırsanız renk deęiştirebilir veya deęişime uğrayabilir.

Cam ön panelin tamamını ıslak olarak siliniz.

İçinde limon veya benzeri katkı maddesi bulunan cam temizlik ürünleri kullanıldığında tüm yüzey üzerinde çizgiler oluşabilir.

İçinde katkı maddesi bulunmayan az miktarda alkol içeren bir cam temizlik ürünü kullanınız.

Faydalı bilgi: Ayrıca Miele Cam Seramik ve Paslanmaz Çelik Temizlik ürünü kullanımını da tavsiye ederiz.

Temizlik ve bakım

Kapı lastiğinin temizlenmesi

 Hatalı temizlik sonucu hasar tehlikesi.

Kapı lastiği yağlanırsa veya greslenirse, kapı lastiği geçirgenleşebilir.

Kapı lastiğini yağ ile herhangi bir işleme tabi tutmayınız.

- Kapı lastiğini düzenli olarak sadece duru su ile temizleyiniz ve ardından bir bez ile iyice kurulayınız.

Havalandırma açıklıklarının temizlenmesi

Biriken tozlar enerji tüketimini artırır.

- Havalandırma açıklıklarını bir fırça veya elektrikli süpürge ile temizleyiniz (bunun için ör. Miele elektrikli süpürge'nin fırçasını kullanınız).

Temizlikten sonra

- Kumanda panelinde sensörlü *OK* tuşuna dokununuz.

Ekranda  görüntülenir.

- *OK* tuşuna dokununuz.

Temizlik modu  kapatıldığında ekranın üst köşesindeki nokta söner.

- Sensörlü *<* ve *>* tuşu ile  sembolüne geliniz ve *OK* tuşuna basınız.

Cihaz tekrar soğutmaya başlar.

- Tüm parçaları cihaza yerleştiriniz.
- Cihaz sıcaklığının hızla düşmesi için Süper Soğutma  fonksiyonunu bir süre için etkinleştiriniz.
- Cihaza yiyecekleri, sıcaklık yeterince düştüğünde koyunuz.
- Cihazın kapısını (kapılarını) kapatınız.



Ne yapmalı, eğer ... ?

Günlük kullanım sırasında ortaya çıkabilecek arıza ve hataların çoğunu kendiniz giderebilirsiniz. Çoğu durumda yetkili servisi çağırmak zorunda kalmayacağınızdan zaman ve masraftan tasarruf edersiniz.

www.miele.com/service adresinde, arızaların kullanıcı tarafından giderilmesine ilişkin bilgiler sunulmaktadır.

Aşağıdaki tablolar size arıza ve hataları bulmakta ve gidermekte yardımcı olacaktır.

Soğuk kaybını mümkün olduğunca düşük tutmak için arıza giderilene dek cihazın kapısını mümkün olduğunca açmayınız.

Problem	Sebebe ve Çözüm
Cihaz soğutmuyor ve cihaz kapısı açıldığında iç aydınlatma yanmıyor.	Cihazın gücü açılmamıştır ve ekranda  yanmaktadır. ■ Cihazın gücünü açınız.
	Elektrik fişi prize düzgün takılmamıştır. ■ Elektrik fişini prize takınız. Cihazın gücü kapalıyken ekranda  gösterilir.
	Ev tesisatındaki sigorta atmıştır. Cihazda, bina elektrik tesisatında veya başka bir cihazda arıza meydana gelmiş olabilir. ■ Bir elektrik teknisyeni veya yetkili servisi çağırınız.
Kompresör devamlı çalışıyorsa?	Bu bir arıza değildir. Enerjiden tasarruf etmek üzere, kompresör düşük soğutma ihtiyacında daha düşük bir devire geçer. Bunun sonucunda kompresörün çalışma süresi uzar.
Kompresör giderek daha sık ve daha uzun çalışıyorsa ve cihaz içindeki sıcaklık çok düşükse?	Havalandırma açıklıklarının önü kapanmış veya açıklıklar tozlanmış olabilir. ■ Havalandırma açıklıklarının önünü kapatmayınız. ■ Havalandırma açıklıklarını düzenli olarak tozdan arındırınız.
	Cihazın kapısı çok sık açılmıştır. Veya cihaza yüksek miktarda gıda yeni konulmuştur. ■ Cihaz kapısını sadece gerektiğinde ve mümkün olduğunca kısa bir süre için açınız. Gerekli sıcaklık bir süre sonra kendiliğinden tekrar ayarlanır.
	Cihaz kapısı düzgün kapanmamıştır. ■ Cihaz kapısını kapatınız.





Ne yapmalı, eğer ... ?

Problem	Sebebe ve Çözüm
	<p>Gerekli sıcaklık bir süre sonra kendiliğinden tekrar ayarlanır.</p> <p>Ortam sıcaklığı çok yüksektir. Ortam sıcaklığı ne kadar yüksekse, kompresör de o kadar uzun çalışır. ■ “Kurulum” – “Kurulum yeri” bölümünde verilen bilgileri dikkate alınız.</p> <p>Cihaz niş içine doğru monte edilmemiştir. ■ Cihazı, birlikte verilen montaj kılavuzundaki talimatlarda öngörüldüğü gibi monte ediniz.</p> <p>Cihazın içindeki sıcaklık çok düşük bir değere ayarlanmıştır. ■ Sıcaklık ayarını düzeltiniz.</p> <p>Süper Soğutma fonksiyonu ❄ halen daha açıktır. ■ Enerjiden tasarruf etmek için Süper Soğutma fonksiyonunu ❄ zamanından önce kapatınız.</p>
Kompresör giderek daha seyrek ve daha kısa çalışıyor ve cihaz içindeki sıcaklık yükseliyorsa?	<p>Bu bir hata değildir. Sıcaklık çok yüksektir. ■ Sıcaklık ayarını düzeltiniz. ■ Sıcaklığı 24 saat sonra tekrar kontrol ediniz.</p>
Cihaz buzlanıyor veya cihazın içinde yoğuşma suyu oluşuyor. Cihaz kapağı düzgün kapanmıyor.	<p>Kapı lastiği yuvasından çıkmıştır. ■ Kapı lastiğinin düzgün bir şekilde yerine oturup oturmadığını kontrol ediniz.</p> <p>Kapı lastiği hasar görmüştür. ■ Kapı lastiğinin hasarlı olup olmadığını kontrol ediniz.</p>
Kapı lastiği zarar görmüş veya değiştirilmesi gerekiyor.	<p>Kapı lastiği alet kullanılmaksızın değiştirilebilir. ■ Kapı lastiğini değiştiriniz. Kapı lastiğini yetkili bayiden veya yetkili servisten edinebilirsiniz.</p>









Cihazda ortaya çıkabilecek genel sorunlar

Problem	Sebebe ve Çözüm
Soğutucu bölmenin tabanı ıslak ise?	<p>Çözülme suyu çıkışı tıkanmıştır. ■ Çözülme suyu çıkışını temizleyiniz.</p>













Ne yapmalı, eğer ... ?

Problem	Sebebe ve Çözüm
Cihaz kapısı uzun bir süredir açık olduğu halde bir uyarı sinyali verilmiyor.	<p>Bu bir hata değildir. Uyarı sesi ayar modunda kapatılmıştır. Sesli alarmı tekrar açmak istediğiniz takdirde:</p> <ul style="list-style-type: none">■ OK tuşuna dokununuz. <p>Ekranada  görüntülenir.</p> <ul style="list-style-type: none">■ < veya > sensörlü tuşu ile  sembolüne geliniz.■ OK tuşuna dokununuz.■ < veya > sensörlü tuşu ile  sembolüne geliniz.■ OK tuşuna dokununuz.■ < ve > sensörlü tuşlarıyla uyarı ve sinyal sesleri için istediğiniz seviyeyi seçiniz.■ OK tuşuna dokununuz. <p>Uyarı ve sinyal sesleri açık olduğunda  gösterilir.</p>

Ekran bildirimleri

Uyarı	Sebebe ve Çözüm
Ekranada  sembolü yanıyor, cihaz soğutmuyor ancak cihaz kumandası ve iç aydınlatma çalışıyorsa?	<p>Fuar modu etkinleştirilmiştir.</p> <ul style="list-style-type: none">■ OK tuşuna dokununuz. <p>Ekranada önce Miele, ardından ana ekran görüntülenir.</p> <ul style="list-style-type: none">■ OK tuşuna dokununuz.■ Ayar modunda  sensörlü < veya > tuşu ile  sembolüne geliniz.■ OK tuşuna dokununuz. <p>Fuar modu  kapatıldıktan sonra cihazın gücü kapanır ve tekrar açılması gerekir.</p>
Ekranada  yanıyor ve cihaz kumanda edilemiyorsa?	<p>Temizlik fonksiyonu halen etkindir.</p> <ul style="list-style-type: none">■ Kumanda panelinde sensörlü OK tuşuna dokunarak temizlik fonksiyonunu kapatınız. <p>Ekranada  görüntülenir.</p> <ul style="list-style-type: none">■ OK tuşuna dokununuz. <p>Temizlik modu  kapatıldığında ekranın üst köşesindeki nokta söner.</p> <ul style="list-style-type: none">■ < veya > sensörlü tuşu ile  sembolüne geliniz ve OK tuşuna basınız. <p>Cihaz tekrar soğutmaya başlar.</p>

Ne yapmalı, eğer ... ?

Uyarı	Sebebe ve Çözüm
Ekranında hiçbir şey görünmüyorsa? Ekran karar-mışsa?	<p>Şabat modu  etkinleştirilmiştir: İç aydınlatma kapalıdır ve cihaz soğutmaya devam etmektedir.</p> <ul style="list-style-type: none">■ OK tuşuna dokununuz. <p>Ekranında  görüntülenir.</p> <ul style="list-style-type: none">■ OK tuşuna dokununuz. <p>Şabat modu  açık olduğunda ekranın üst köşesinde bir nokta • gösterilir.</p> <ul style="list-style-type: none">■ OK tuşuna dokununuz. <p>Şabat modu  fonksiyonu kapatıldığında ekranın üst köşesindeki nokta söner.</p>
Ekranında  yanıyor ve cihaz kumanda edilemi-yorsa?	<p>Kilitleme fonksiyonu etkinleştirilmiştir.</p> <ul style="list-style-type: none">■ Cihazın kilidini kısa bir süreliğine kaldırınız veya kilitleme fonksiyonunu tamamen kapatınız (bkz. “Başka ayarlar gerçekleştirilmesi” – “Kilitleme fonksiyonunun /  kısa süreliğine devre dışı bırakılması/ta-mamen kapatılması” bölümü).
Başlangıç ekranında  sembolü yanıyor ve ayrıca bir sinyal sesi duyuluyorsa?	<p>Koku filtresi değişim göstergesi , koku filtresinin değiştirilmesi gerektiğini hatırlatır.</p> <ul style="list-style-type: none">■ Kaset içindeki koku filtresini değiştiriniz (bkz. “Temizlik ve bakım” – “Koku filtresi değişimi” bölümü (sonradan satın alınabilen aksesuar) ve koku filtresi değişimini sensörlü OK tuşuna dokunarak onaylayınız. <p>Başlangıç ekranındaki  sembolü söner.</p>
Ekranında  yanıyor, ayrıca bir uyarı sinyali veriliyor ve iç aydınlatma yanıp sönüyor.	<p>Kapı alarmı etkinleştirilmiştir.</p> <ul style="list-style-type: none">■ OK tuşuna dokununuz. <p>Uyarı sinyali kapatılır,  sembolü söner ve iç aydınlatma tekrar kesintisiz olarak yanar.</p> <ul style="list-style-type: none">■ Cihazın kapısını kapatınız.





Uyarı	Sebebe ve Çözüm
Ekranda ⚠️ yanıyor ve duruma göre F ve rakamlar ile bir hata kodu gösteriliyorsa? Ayrıca bir uyarı sinyali duyuluyorsa?	<p>Bir arıza söz konusudur.</p> <ul style="list-style-type: none">■ OK tuşuna dokunarak uyarı sinyalini kapatınız.■ Yetkili servisi arayınız. <p>Arızanın bildirim için gösterilen hata koduna ek olarak soğutma cihazının model tanımı ve seri numarası da gereklidir. Bu bilgileri i doğrudan görüntüleyebilirsiniz:</p> <ul style="list-style-type: none">■ OK tuşuna dokununuz. <p>Ekranda gerekli cihaz verileri gösterilir.</p> <ul style="list-style-type: none">■ OK tuşuna dokununuz.■ Cihazın gücünü kapatmak için < veya > sensörlü tuşu ile ⏻ sembolüne geliniz.■ Bilgi ekranından çıkmak için < veya > sensörlü tuşu ile ↩ sembolüne geliniz.■ OK tuşuna dokununuz. <p>Bir Cihaz Hatası görüntülenmektedir: bu bildirim önceliğe sahiptir ve o anda gerçekleştirmekte olduğunuz ayarları derhal iptal eder.</p> <p>Cihaz hataları mevcut bir kapı ve/veya sıcaklık alarmından öncelikli olarak görüntülenir.</p>

İç aydınlatma

⚠️ Açıkta duran elektrik taşıyan parçalar sonucu elektrik çarpma tehlikesi. Lamba kapağının çıkarılması sonucunda elektrik taşıyan parçalara temas edebilirsiniz. Lamba kapağını çıkarmayınız. LED aydınlatma sadece yetkili servis tarafından tamir edilmeli ve değiştirilmelidir.

⚠️ LED aydınlatma sonucu yaralanma tehlikesi. Bu aydınlatma RG2 risk grubu olarak sınıflandırılmıştır. Kapak bozursa gözler zarar görebilir. Lamba kapağı hasarlı ise aydınlatmaya optik aletlerle (büyüteç vb.) yakından bakmayınız.

Ne yapmalı, eğer ... ?

Problem	Sebebe ve Çözüm
İç aydınlatma çalışmıyorsa?	Cihazın gücü açılmamıştır. ■ Cihazın gücünü açınız.
	Şabat modu  açıktır: Ekran kararmıştır ve cihaz soğutmaktadır. ■ OK tuşuna dokununuz. Ekranda  görüntülenir. ■ OK tuşuna dokununuz.
	Şabat modu  açık olduğunda ekranın üst köşesinde bir nokta • gösterilir. ■ OK tuşuna dokununuz.
	Şabat modu  fonksiyonu kapatıldığında ekranın üst köşesindeki nokta söner.
İç aydınlatma yanıp sö-nüyorsa?	İç aydınlatma kapı açıkken, aşırı ısınmaya karşı yaklaşık 15 dakika sonra otomatik olarak kapanır. Eğer sebep bu değilse bir arıza söz konusudur. ■ Yetkili servisi arayınız.
	Bu bir hata değildir. Kapı alarmı etkinleştirilmiştir ve iç aydınlatma uyarı sinyaliyle birlikte yanıp sö-nüyorsa?

Seslerin sebepleri

Cihaz çalışma sırasında çeşitli sesler çıkarır.
Düşük soğutma gücünde cihaz enerji tasarrufludur ancak daha uzun süre çalışır.
Ses seviyesi azalır.
Yüksek soğutma gücünde gıdalar daha hızlı soğutulur.
Ses seviyesi artar.

Normal sesler	Neden oluşur?
Tıslama, Islık	Soğutucu madde soğutma devresine püskürtülüyor.
Fokurdama, Lıkırdama, Şııırdama	Borulardan soğutucu madde geçiyor.
Homurdama	Cihaz soğutuyor.
Tıklama	Termostat, kompresörün gücünü açıyor veya kapatıyor.
Vınlama, Cızıldama	Fan çalışıyor. Otomatik kapı açma mekanizması, cihazın kapısını açıyor ve kapatıyor.
Çıtırdama	Cihaz içinde malzeme genleşmeleri meydana geliyor.
Takırdama	Valfler veya klapeler etkindir.
Vızıldama (su tankı donanımlı cihazlar)	Su tankından dışarı su pompalanıyor.
Sıyırma (kapı stoperi donanımlı cihazlar)	Kapı stoperi donanımlı cihaz kapısı açılıyor veya kapatılıyor.
Kompresör seslerinin ve soğutma devresinde oluşan akış seslerinin kaçınılmaz olduğu unutulmamalıdır.	

Seslerin sebepleri

Sesler	Sebepler ve çözümler
Titreşim, Tıngırdama, Şı-kırdama	Cihaz düz durmuyordur. Cihazı bir su terazisi yardımıyla düzeltiniz. Bunun için cihazın altındaki ayak ayaklarını kullanınız.
	Cihaz başka mobilyalara veya cihazlara temas etmektedir. Cihazı uzaklaştırınız.
	Çekmeceler, sepetler veya raflar sallanıyor veya sıkışıyor. Çıkarılabilir parçaları kontrol ediniz ve parçaları tekrar yerine takınız.
	Şişeler ve kaplar birbirine temas ediyordur. Şişeleri ve kapları hafifçe birbirinden ayırınız.
	Nakliye kablo tutucusu (cihaz modeline bağlı) hala cihazın arka panelinde asılıdır. Nakliye kablo tutucusunu çıkarınız.

www.miele.com/service adresinde, arızaların kullanıcı tarafından giderilmesine ve Miele yedek parçalarına ilişkin bilgiler sunulmaktadır.

Arızalarda iletişim

Kendi başınıza gidemediğiniz arızaları, örneğin Miele bayiinize veya Miele yetkili servisine bildiriniz.

Miele yetkili servisi için www.miele.com/service adresinden randevu talebinde bulunabilirsiniz.

Miele yetkili servisinin iletişim bilgilerini bu dokümanın sonunda bulabilirsiniz.

Yetkili servisin cihazın model tanımına ve seri numarasına (İmalat/Seri/No.) ihtiyacı olacaktır. Her iki bilgiyi, cihazın iç kısmındaki tip etiketinde veya modele bağlı olarak ayar modunda 'Bilgiler' **i** altında bulabilirsiniz.

EPREL Veritabanı

1 Mart 2021 tarihinden itibaren, enerji tüketimi işaretine ve Eko-tasarım gerekliliklerine ilişkin bilgiler Avrupa Ürün Veritabanı'nda (EPREL) bulunabilir. Ürün veritabanına <https://eprel.ec.europa.eu/> bağlantısından erişebilirsiniz. Burada sizden model kodunu girmeniz istenir.

Model kodunu, cihazın iç kısmındaki tip etiketinde veya modele bağlı olarak ayar modunda 'Bilgiler' **i** altında bulabilirsiniz.

Miele		XXXXXXXX Nr. XX/XXXXXXXXXX.	
<small>WEINTEMPERATURKABINETT/INTERTSCHMIDGELL MULTITEMPERATURE WINE STORAGE CABINET/UNDERWORKTOP ARMOIRE DE MISE EN TEMP. DES VINS/MOD. ENCASTRABLE SOUS PLAN ARMARIO P. ACCINCO/COMATO, VINGO/MODERN/POTREBAJO ENCIMERA БИРНИК ЗА ТЕМПЕРИТУРИ НА ВИНО</small>			
<small>Klasse/Class Classe/Classe SN-ST</small>	<small>Ap-Type/AP-Type AP-Type/AP-Tipo</small>	<small>Bruttetotalt/Gross Capacity Volume Brut/Capacità Bruta XXXX l</small>	<small>Gefriervermögen/Freezing Capacity Pouvoir de Congel./Capac. Congeladora</small>
<small>Nutzinhalt Net Capacity Volume Utile Capac. Util</small>	<small>Ges / K / G / WINE / KALT Tot / R / F / WINE / CHILL Tot / R / F / WINE / CHILL</small>	R600a: XXg	

Garanti

Garanti süresi 2 yıldır.

Bu konuda daha fazla bilgiyi cihazla birlikte verilen garanti şartları kitapçığından edinebilirsiniz.

Bilgiler

Uygunluk Beyanı

Miele, bu soğutucu-dondurucu kombinasyonunun 2014/53/AB Direktifine uygun olduğunu beyan eder.

AB Uygunluk Beyanı'nın tam metni aşağıdaki internet adreslerinden birinden edinilebilir:

- miele.com.tr adresinde Ürünler/Karşıdan İndirmeler sayfasından
- <https://miele.com.tr/kilavuzlar> adresindeki Servis, Bilgi talebi sayfasından ürün adı veya seri numarası girilerek

Frekans bandı	2,4000 GHz – 2,4835 GHz
Maksimum iletim gücü	<100 mW

Telif hakları ve lisanslar

İletişim modülünün kullanımı ve kumandası için Miele, kendi yazılımlarını ya da Açık Kaynak lisans koşulları kapsamında olmayan üçüncü taraf yazılımlarını kullanmaktadır. Bu yazılımlar/yazılım bileşenleri telif hakları ile korunur. Miele'nin ve üçüncü tarafların telif haklarına saygı gösterilmesi gerekmektedir.

Ayrıca cihaza entegre edilmiş iletişim modülünde Açık Kaynak lisans koşulları bağlamında aktarılabilir olan yazılım bileşenleri de mevcuttur. İlgili telif hakkı bildirimleriyle birlikte, mevcut Açık Kaynak bileşenlerine, geçerli lisans koşullarının kopyalarına ve diğer bilgilere, bir web tarayıcısı üzerinden IP ile yerel olarak ([http\[s\]://<ip adresi>/Licenses](http[s]://<ip adresi>/Licenses)) ulaşabilirsiniz. Orada ifade edilen Açık Kaynak lisans koşullarıyla ilgili yükümlülük ve garanti düzenlemeleri, sadece ilgili hak sahipleriyle ilgili olarak geçerlidir.

Satış ve Pazarlama Şirketinin Adresi:

Miele Elektrikli Aletler Dış Ticaret ve Pazarlama Ltd. Şti
Fatih Sultan Mehmet Mah. Poligon Cad. Buyaka 2 Sitesi
C Kule 2. Blok, No.8/B Kat 1
34771 Tepeüstü-Ümraniye / İstanbul
Türkiye

Müşteri Hizmetleri: 444 11 22

E-Mail: info@miele.com.tr

İnternet: www.miele.com.tr

EEE yönetmeliğine uygundur

Üretici Adresi:

Almanya
Miele & Cie. KG
Carl-Miele-Straße 29
33332 Gütersloh

KS 4783 ..., KS 4784 ...

tr-TR

M.-Nr. 12 542 430 / 01