

Uputstvo za upotrebu i montažu Parna rerna



Obavezno pročitajte ovo uputstvo za upotrebu i montažu pre postavljanja – instalacije – puštanja u rad. Na taj način ćete zaštititi sebe i izbeći oštećenja.

Sadržaj

Sigurnosna uputstva i upozorenja	8
Vaš doprinos zaštiti životne sredine	16
Pregled	17
Parna rerna	17
Natpisna pločica	19
Priloženi pribor	19
Elementi za rukovanje	22
Taster za uključivanje/isključivanje	23
Senzor blizine	23
Senzorski tasteri	24
Ekran osjetljiv na dodir	25
Simboli	26
Princip rukovanja	27
Biranje stavke menija	27
Listanje	27
Napuštanje nivoa menija	27
Promena vrednosti ili podešavanja	27
Promena podešavanja u listi sa opcijama	27
Unos brojeva preko niza brojeva	27
Unos brojeva putem numeričke tastature	27
Promena podešavanja putem segmentnog indikatora	28
Unos slova	28
Prikaz kontekstnog menija	28
Premeštanje unosa	28
Prikaz padajućeg menija	29
Prikazivanje Pomoć	29
Aktiviranje MobileStart	29
Opis funkcija	30
Komandna ploča	30
Rezervoar za vodu	30
Posuda za kondenzat	30
Termometar za namirnice	30
Temperatura / Unutrašnja temperatura namirnice	30
Vlažnost	30
Vreme kuvanja	31
Šumovi	31
Faza zagrevanja	31
Faza kuvanja	31
Redukcija pare	31
Osvetljenje rerne	31

Prvo puštanje u rad	32
Miele@home	32
Osnovna podešavanja.....	33
Prvo čišćenje parne rerne.....	34
Podešavanje temperature ključanja.....	35
Zagrevanje parne rerne	35
Podešavanja	36
Pregled podešavanja.....	36
Aktiviranje menija „Podešavanja“	39
Jezik 	39
Tačno vreme	39
Datum	40
Osvetljenje.....	40
Početni ekran	40
Displej	41
Jačina zvuka	41
Jedinice.....	42
Održavanje toplote	42
Redukcija pare.....	42
Predložene temperature	42
Booster	43
Automatsko ispiranje	43
Tvrdoća vode	44
Senzor blizine	46
Bezbednost	47
Prepozn. fronta nameštaja	47
Miele@home	48
Sprovođenje funkcije Scan & Connect.....	48
Daljinsko upravljanje	49
Aktiviranje MobileStart	49
SuperVision	49
RemoteUpdate	50
Verzija software-a.....	51
Pravne informacije.....	51
Prodajno mesto	51
Fabrička podešavanja.....	51
Radni sati (ukupno)	51
Alarm + kratki interval	52
Korišćenje funkcije Alarm	52
Korišćenje funkcije Kratki interval	53
Glavni meni i podmeniji	54

Sadržaj

Saveti za uštedu energije	56
Rukovanje	57
Izmena vrednosti i podešavanja za postupak pripreme	58
Menjanje temperature i unutrašnje temperature namirnice.....	58
Promena Vlažnost.....	58
Podešavanje vremena kuvanja	59
Menjanje podešenih vremena kuvanja	59
Brisanje podešenih vremena kuvanja	59
Prekidanje postupka kuvanja	60
Zaustavljanje postupka kuvanja.....	60
Prethodno zagrevanje rerne	61
Booster.....	61
Prethodno zagrevanje.....	62
Crisp function.....	62
Aktiviranje parnih udara	63
Promena načina rada	63
Šta je važno i šta treba da znate	64
Šta je posebno kod pripreme namirnica na pari	64
Posude za kuvanje	64
Nivo za stavljanje posude.....	64
Smrznute namirnice	65
Temperatura	65
Vreme kuvanja.....	65
Kuvanje sa tečnošću	65
Sopstveni recepti – Kuvanje na pari	65
Univerzalni pleh i kombinovana rešetka	65
Priprema namirnica na pari	66
Eco -Priprema na pari	66
Informacije vezane za tabele kuvanja	66
Povrće	67
Riba.....	70
Meso	73
Pirinač	75
Žitarice	76
Rezanci / Testenina	77
Knedle	78
Mahunarke, sušene	79
Kokošija jaja	81
Voće.....	82
Kobasičarski proizvodi	82
Ljuskari	83
Školjke	84

Priprema menija – ručno	85
Metoda Sous-vide	86
Specijalne upotrebe	93
Podgrevanje.....	93
Otapanje	95
Mix & Match	98
Priprema menija – automatski.....	106
Ukuvavanje	107
Ukuvavanje kolača.....	109
Sušenje	110
Upotreba šabat-programa i Yom-Tov-a	111
Ceđenje soka.....	113
Blanširanje	114
Dezinfekcija posuđa	114
Zagrevanje posuđa	115
Održavanje toplote	115
Narastanje kiselog testa	116
Zagrevanje vlažnih ubrusa	116
Omekšavanje želatina	116
Dekristalizacija meda	117
Topljenje čokolade.....	117
Topljenje slanine	118
Dinstanje crnog luka.....	118
Konzervisanje jabuka	118
Priprema koha od jaja.....	118
Voćni namaz	119
Ljuštenje namirnica	120
Priprema jogurta	121
Automatski programi.....	122
Kategorije.....	122
Upotreba automatskih programa	122
Napomene o korišćenju.....	122
Traženje	123
MyMiele	124
Vlastiti programi	125
Pečenje testa	128
Napomene za pečenje	128
Saveti za pečenje.....	129
Informacije vezane za načine rada	129

Sadržaj

Pečenje mesa	131
Napomene za pečenje mesa	131
Informacije vezane za načine rada	131
Termometar za namirnice.....	133
Pečenje na roštilju	137
Napomene za pečenje na roštilju.....	137
Saveti za pečenje na roštilju	137
Informacije vezane za načine rada	138
Čišćenje i održavanje	139
Napomene za čišćenje i održavanje	139
Neadekvatna sredstva za čišćenje.....	140
Čišćenje prednje ploče	140
PerfectClean	141
Unutrašnjost rerne	142
Čišćenje rezervoara za vodu i posude za kondenzat	143
Pribor.....	144
Čišćenje prihvatne rešetke.....	145
Spuštanje gornjeg grejača/grejača roštilja	146
Održavanje.....	147
Natapanje.....	147
Sušenje.....	147
Ispiranje.....	147
Odstranjivanje kamenca	147
HydroClean.....	149
Demontaža vrata	153
Ugradnja vrata.....	154
Šta treba uraditi ako	155
Poruke na displeju	155
Neočekivano ponašanje	157
Šumovi	159
Nezadovoljavajući rezultat	159
Opšti problemi ili tehničke smetnje	160
Pribor koji se posebno kupuje	163
Posuđe za kuvanje	163
Ostalo.....	163
Sredstva za čišćenje i održavanje.....	163
Servisna služba	164
Kontakt za prijavu smetnji	164
Garancija.....	164

Instalacija	165
Sigurnosna uputstva za ugradnju	165
Ugradne mere	166
Ugradnja u visoki orman	166
Ugradnja u donji kuhinjski element	167
Bočni prikaz	168
Zona otvaranja komandne ploče.....	169
Priključak i ventilacija	170
Ugradnja parne rerne	171
Električni priključak	172
Podaci za institute koji se bave ispitivanjima	173
Klasa energetske efikasnosti prema EN 60350-1.....	175
Tehnički podaci	176
Deklaracija o usaglašenosti.....	176
Autorska prava i licence za komunikacioni modul	176
Autorska prava i licence.....	177

Sigurnosna uputstva i upozorenja

Ova parna rerna odgovara propisanim sigurnosnim odredbama. Neadekvatna upotreba međutim može da dovede do povreda kod osoba i oštećenja stvari.

Pažljivo pročitajte uputstvo za upotrebu i montažu pre nego što upotrebite parnu rernu. Ono sadrži važna uputstva za ugradnju, bezbednost, upotrebu i održavanje uređaja. Na taj način štitite sebe i izbegavate oštećenja na parnoj rerni.

Prema standardu IEC/EN 60335-1, firma Miele izričito ukazuje na to da se obavezno pročitaju i slede poglavlje o instalaciji parne rerne, kao i sigurnosna uputstva i upozorenja.

Firma Miele ne može da bude odgovorna za oštećenja koja su nastala zbog nepoštovanja ovih uputstava.

Sačuvajte ovo uputstvo za upotrebu i montažu i prosledite ga eventualnom budućem vlasniku ovog uređaja.

Namenska upotreba

- ▶ Ova parna rerna je namenjena za upotrebu u domaćinstvu i u sredi-
ni sličnoj domaćinstvu.
- ▶ Ova parna rerna nije predviđena za upotrebu na otvorenom prostoru.
- ▶ Koristite parnu rernu isključivo za kuvanje na pari, pečenje testa,
pečenje mesa, grilovanje, otapanje i podgrevanje namirnica u uobičajenim
uslovima u domaćinstvu.
Svi drugi načini korišćenja nisu dozvoljeni.
- ▶ Osobe, koje zbog svog fizičkog ili mentalnog stanja, ili zbog svog
neiskustva ili nedostatka znanja nisu u stanju da bezbedno rukuju par-
nom rernom, ne smeju da je koriste bez nadzora.
Ove osobe smeju da koriste parnu rernu bez nadzora, samo ako im je
objašnjeno kako mogu bezbedno da rukuju njome. One moraju biti u
mogućnosti da prepoznaju i razumeju moguće opasnosti zbog pogrešnog
rukovanja.
- ▶ Zbog posebnih potreba (npr. u pogledu temperature, vlažnosti, he-
mijske otpornosti, otpornosti na habanje i vibracije) u rerni je ugrađe-
no specijalno osvetljenje. Ovo specijalno osvetljenje sme da se koristi
samo za predviđenu namenu. Ono nije pogodno za osvetljavanje pro-
storije. Zamenu ove sijalice sme da vrši isključivo stručno lice koje je
ovlastila firma Miele ili Miele servis.
- ▶ Parna rerna sadrži 3 izvora svetlosti klase energetske efikasnosti E.

Sigurnosna uputstva i upozorenja

Deca u domaćinstvu

- ▶ Koristite blokadu uključivanja uređaja da biste sprečili decu da slučajno ne uključe parnu rernu.
- ▶ Decu koja imaju manje od 8 godina ne smete da puštate blizu parne rerne, osim ako ih stalno nadgledate.
- ▶ Deca koja imaju više od 8 godina smeju da koriste parnu rernu bez nadzora samo ako im je objašnjeno kako mogu bezbedno da rukuju parnom rernom. Deca moraju biti u mogućnosti da prepoznaju i razumeju moguće opasnosti zbog pogrešnog rukovanja.
- ▶ Deca ne smeju da čiste ili održavaju ovu parnu rernu bez nadzora.
- ▶ Nadgledajte decu koja se zadržavaju u blizini parne rerne. Nikada nemojte da dozvolite deci da se igraju parnom rernom.
- ▶ Opasnost od gušenja zbog ambalaže. Prilikom igre deca bi mogla da se obmotaju materijalom za pakovanje (npr. folijom) ili da ga stave preko glave i da se uguše.
Čuvajte materijal za pakovanje van domašaja dece.
- ▶ Opasnost od povreda zbog pare i vrućih površina. Dečija koža reaguje osetljivije na visoke temperature nego koža odraslih osoba. Na parnoj rerni se zagrevaju staklo na vratima, komandna ploča i otvori za izlaz vazduha iz rerne. Sprečite decu da dodiruju parnu rernu tokom rada.
Držite decu dalje od parne rerne dok se ona ne ohladi tako da bude isključena svaka opasnost od povređivanja.
- ▶ Opasnost od povređivanja usled otvorenih vrata. Maksimalno opterećenje vrata iznosi 10 kg. Deca bi mogla da se povrede na otvorena vrata.
Ne dozvolite deci da se naslanjaju, da sednu ili da se kače na otvorena vrata.

Tehnička bezbednost

▶ Zbog nepravilne instalacije i održavanja ili opravki može za korisnika da nastane znatna opasnost. Instalacione radove i radove na održavanju ili opravke smeju da vrše samo stručna lica koje je ovlastila firma Miele.

▶ Oštećenja na parnoj rerni mogu da ugroze Vašu bezbednost. Prekontrolišite da li na parnoj rerni ima vidljivih oštećenja. Nikada ne koristite oštećenu parnu rernu.

▶ Moguć je povremeni ili neprekidni režim rada u sistemu za snabdevanje energijom koji je nezavisan ili nije sinhronizovan sa mrežom (kao što su npr. izolovane mreže, rezervni sistemi). Preduslov za rad je da sistem za snabdevanje energijom bude u skladu sa specifikacijama EN 50160 ili sličnim.

Mere zaštite koje su predviđene u kućnoj instalaciji i u ovom proizvodu kompanije Miele po svojoj funkciji i načinu rada takođe moraju biti osigurane u izolovanim uslovima rada ili u režimu rada koji nije sinhronizovan sa mrežom, ili moraju biti zamenjene ekvivalentnim merama u instalaciji. Kao što je na primer opisano u aktuelnom izdanju VDE-AR-E 2510-2.

▶ Električna bezbednost ove parne rerne garantuje se samo ako je priključena na propisno instaliran sistem sa zaštitnim vodom. Ovaj osnovni preduslov za bezbednost mora da postoji. Ako imate nedoumice, Vaše kućne električne instalacije treba da prekontroliše stručni električar.

▶ Podaci o priključku (frekvencija i napon) na natpisnoj pločici parne rerne moraju da se podudaraju sa podacima za električnu mrežu da ne bi došlo do oštećenja na parnoj rerni. Pre priključenja uporedite podatke o priključku. U slučaju nedoumice, raspitajte se kod električara.

▶ Višestruke utičnice ili produžni kablovi ne garantuju potrebnu bezbednost. Na ovaj način ne priključujte parnu rernu na električnu mrežu.

▶ Parnu rernu upotrebljavajte samo ako je ona ugrađena da bi se osigurao bezbedan rad uređaja.

▶ Ova parna rerna ne sme da se koristi na nestacionarnim mestima (npr. na brodovima).

Sigurnosna uputstva i upozorenja

- ▶ Opasnost od povreda usled strujnog udara. Dodirivanje priključaka pod naponom, kao i promene na električnim i mehaničkim delovima opasni su za Vas i mogu da izazovu smetnje u radu parne rerne. Nikada ne otvarajte kućište parne rerne.
- ▶ Prava po osnovu garancije se gube u slučaju da parnu rernu popravljia servis koji nema ovlašćenje firme Miele.
- ▶ Firma Miele garantuje samo za originalne rezervne delove da će oni ispuniti zahteve o bezbednosti. Neispravni delovi smeju da budu zamenjeni samo originalnim rezervnim delovima.
- ▶ Kad je mrežni utikač uklonjen sa priključnog kabla ili priključni kabl nije opremljen utikačem, priključivanje parne rerne na električnu mrežu mora da obavi kvalifikovani električar.
- ▶ Kada je mrežni priključni provodnik oštećen, stručni električar treba da ga zameni specijalnim priključnim provodnikom (vidi poglavlje „Instalacija“, odeljak „Električni priključak“).
- ▶ Prilikom instaliranja i održavanja, kao i popravke, parna rerna mora biti potpuno isključena sa električne mreže. Obezbedite to na sledeći način:
 - isključite osigurače u električnoj instalaciji ili
 - potpuno odvrnite navojne uloške osigurača u električnoj instalaciji ili
 - izvucite mrežni utikač (ako postoji) iz utičnice. Pri tom ne vucite priključni provodnik već sam utikač.
- ▶ Ukoliko je parna rerna ugrađena iza prednjeg panela kuhinjskog elementa (npr. vrata), nikada ga ne zatvarajte dok koristite parnu rernu. Iza zatvorenog fronta kuhinjskog elementa se skupljaju toplota i vlaga. Time može da se oštete parna rerna, ugradni orman i pod. Vrata elementa zatvorite tek kada se parna rerna potpuno ohladi.

Pravilna upotreba

- ▶ Opasnost od povreda zbog pare i vrućih površina. Parna rerna postaje vruća tokom rada. Postoji opasnost da se opečete parom, na grejače, unutrašnjost rerne, pribor i namirnicu koja se priprema. Stavite kuhinjske rukavice prilikom stavljanja i vađenja vrućeg jela, kao i tokom rada oko vruće rerne.
- ▶ Opasnost od povređivanja usled vruće namirnice. Namirnice mogu da se proliju prilikom stavljanja ili vađenja posuda za kuvanje. Postoji opasnost da se opečete na jelo koje se priprema. Prilikom stavljanja ili vađenja posuda za kuvanje vodite računa da se namirnice ne proliju.
- ▶ Prilikom ukuvavanja i podgrevanja zatvorenih konzervi nastaje natpitisak, usled čega bi one mogle eksplodirati. Ne ukuvavajte limenke i ne zagrevajte ih.
- ▶ Plastično posuđe nepodobno za korišćenje u rerni topi se pri visokim temperaturama i može da ošteti parnu rernu ili da se zapali. Koristite samo plastično posuđe podesno za korišćenje u rerni. Obratite pažnju na podatke proizvođača posuđa. Ako želite da koristite plastične posude za kuvanje na pari, obratite pažnju na to da li su otporne na temperaturu (do 100°C) i paru. Drugačije plastične posude bi se mogle rastopiti, postati lomljive ili krte.
- ▶ Namirnice koje čuvate u rerni bi mogle da se osuše, a vlaga koja izađe može da dovede do korozije u parnoj rerni. Nemojte čuvati namirnice u rerni i ne upotrebljavajte predmete za kuvanje koji bi mogli zarđati.
- ▶ Opasnost od povređivanja usled otvorenih vrata. Postoji mogućnost da se udarite o otvorena vrata mašine ili da se sapletete o njih. Ne ostavljajte vrata bez potrebe otvorena.
- ▶ Maksimalno opterećenje vrata iznosi 10 kg. Ne naslanjajte se i ne sedajte na otvorena vrata i ne odlažite na njih teške predmete. Vodite takođe računa da se ništa ne zaglavi između vrata i unutrašnjosti rerne. Parna rerna može da se ošteti.
- ▶ Ulja i masti bi mogli da se zapale ukoliko se pregreju. Kada radite sa uljima i mastima, nikada ne ostavljajte parnu rernu bez nadzora. Kada se zapali ulje ili mast, požar nikada ne gasite vodom. Isključite parnu rernu i ugušite plamen tako što ćete vrata uređaja ostaviti zatvorena.
- ▶ Predmeti koji se nalaze u blizini uključene parne rerne bi mogli da se zapale zbog visokih temperatura. Nikada ne upotrebljavajte parnu rernu za zagrevanje prostorija.

Sigurnosna uputstva i upozorenja

- ▶ Prilikom pečenja na roštilju predugo vreme pečenja vodi isušivanju i eventualnom samozapaljenju namirnice koja se peče. Pridržavajte se preporučenog vremena pečenja.
- ▶ Neke namirnice se brzo isušuju i usled visokih temperatura prilikom pečenja na roštilju mogu da se samozapale. Nikada nemojte da koristite načine rada pečenja na roštilju da zapечete zemičke ili hleb ili za sušenje cveća ili začinskog bilja. Koristite načine rada Vrući vazduh plus  ili Gornje i donje zagrevanje .
- ▶ Ukoliko namirnice u rerni razvijaju dim, vrata parne rerne držite zatvorenim, kako bi ugušili eventualnu pojavu plamena. Prekinite postupak tako što ćete isključiti parnu rernu i izvući utikač. Vrata otvorite tek kada dim nestane.
- ▶ Ukoliko za pripremanje namirnica koristite alkoholne napitke, imajte na umu da alkohol isparava na visokim temperaturama. Ova para može da se zapali na vrućim grejačima.
- ▶ Nikada ne prekrivajte dno rerne npr. aluminijumskom ili folijom za zaštitu rerne. Ne stavljajte nikakvo posuđe i tiganje, šerpe ili plehove direktno na dno rerne. Ukoliko dno rerne želite da koristite kao površinu za odlaganje, stavite rešetku sa površinom za postavljanje nagore na dno rerne i na nju odložite posuđe. Vodite računa da se ne pomeri podni filter.
- ▶ Dno rerne može da se ošteti pomeranjem rešetke. Rešetku ne vucite levo-desno po dnu rerne.
- ▶ Grublji ostaci namirnica bi mogli da zapuše odvod vode i pumpu. Vodite računa da je uvek postavljen podni filter.
- ▶ Ako u blizini parne rerne koristite električni uređaj, npr. ručni mikser, pazite da vratima parne rerne ne prikleštite priključni kabl. Izolacija kabela bi mogla da se ošteti.
- ▶ Para iz uređaja za čišćenje uz pomoć pare može da dospe do delova koji su pod naponom i da izazove kratak spoj. Osim toga, električne komponente se mogu pokvariti. Nikad ne uključujte parnu rernu bez poklopca lampe.

Čišćenje i održavanje

- ▶ Opasnost od povreda usled strujnog udara. Para iz uređaja za čišćenje uz pomoć pare može da dospe do delova koji su pod naponom i da izazove kratki spoj. Za čišćenje nikada ne koristite uređaj za čišćenje uz pomoć pare.
- ▶ Staklo na vratima bi moglo da pukne zbog ogrebotina. Za čišćenje stakla na vratima ne upotrebljavajte abrazivna sredstva, grube sundere ili četke, kao ni oštre metalne strugače.
- ▶ Prihvatne rešetke možete da demontirate (vidi poglavlje „Čišćenje i održavanje“, odeljak „Čišćenje prihvatnih rešetki“). Ponovo ugradite prihvatne rešetke pravilno.
- ▶ Odmah temeljno uklonite jela ili tečnosti koje sadrže kuhinjsku so ukoliko dospeju na zidove rerne od plemenitog čelika da biste izbegli koroziju.

Pribor

- ▶ Upotrebljavajte isključivo Miele originalni pribor. Ukoliko se dograđuju ili ugrađuju drugi delovi, gube se prava iz garancije, jemstvo i/ili odgovornost za uređaj.
- ▶ Firma Miele Vam daje 15-godišnju, a najmanje 10-godišnju garanciju na dostavljanje funkcionalnih rezervnih delova nakon prestanka proizvodnje serije Vaše parne rerne.
- ▶ Koristite samo priloženi ubodni termometar firme Miele. Ako je termometar za namirnice neispravan, treba da ga zamenite originalnim ubodnim termometrom firme Miele.
- ▶ Plastika termometra za namirnice može da se istopi usled veoma visokih temperatura. Ne koristite termometar za namirnice kod načina rada pečenja na roštilju (izuzetak: roštilj sa kruženjem vazduha ). Termometar za namirnice ne čuvati u unutrašnjosti rerne.

Vaš doprinos zaštiti životne sredine

Odlaganje ambalaže

Ambalaža služi za rukovanje i štiti uređaj od oštećenja tokom transporta. Ambalažni materijali su odabrani sa stanovišta ekološke kompatibilnosti i tehnike odlaganja otpada i generalno se mogu reciklirati.

Recikliranjem ambalaže štede se sirovine. Koristite mesta za sakupljanje reciklabilnih materijala i opcije povrata za specifične materijale. Vaša Miele servisna služba će uzeti transportno pakovanje.

Odlaganje starog uređaja

Električni i elektronski uređaji sadrže različite vredne materijale. Oni sadrže i određene supstance, smeše i komponente koje su bile neophodne za njihovo funkcionisanje i bezbednost. U kućnom otpadu, kao i prilikom nestručnog tretmana, one mogu imati štetan uticaj na ljudsko zdravlje i životnu sredinu. Zato nikada ne odlažite Vaš stari uređaj u kućni otpad.



Umesto toga koristite zvanična, uređena mesta za besplatno sakupljanje i preuzimanje, kao i recikliranje električnih i elektronskih uređaja u opštini, kod prodavaca ili firme Miele. Vi ste po zakonu lično odgovorni za brisanje eventualnih ličnih podataka na starom uređaju koji se odlaže. Zakonski ste u obavezi da uklonite iskorišćene baterije i akumulatore, kao i lampe, koji se mogu ukloniti bez uništavanja. Odnosite ih na odgovarajuće mesto za sakupljanje otpada gde se mogu besplatno odložiti. Pobrinite se da Vaš stari uređaj do uklanjanja čuvate tako da bude osiguran od pristupa dece.

Parna rerna

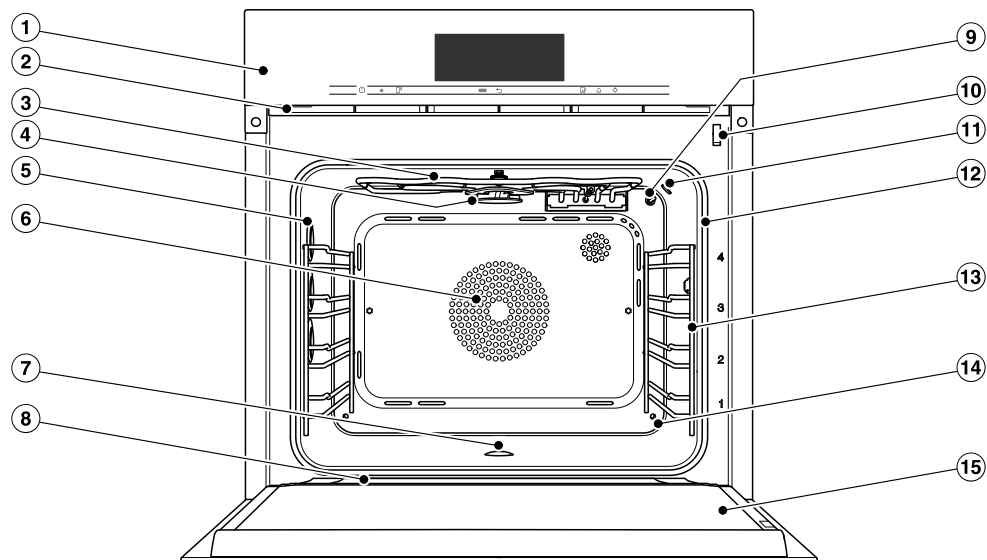

- ① Elementi za rukovanje
- ② Izlazni otvor za paru
- ③ Gornji grejač/grejač roštilja s prijemnom antenom za bežični termometar za hranu
- ④ Točak razvodnika za čišćenje HydroClean
- ⑤ Osvetljenje unutrašnjosti rerne
- ⑥ Usisni otvor za ventilator sa kružnim grejačem pozadi
- ⑦ Dno rerne sa donjim grejačem ispod i podnim filterom.
- ⑧ Žleb za sakupljanje tečnosti
- ⑨ Senzor za temperaturu
- ⑩ Bravica na vratima za HydroCleančišćenje
- ⑪ Senzor za vlagu
- ⑫ Zaptivka na vratima
- ⑬ Prihvatne rešetke sa 4 nivoa
- ⑭ Ulaz pare
- ⑮ Vrata

Pregled



- ① Posuda za kondenzat
- ② Pregrada za stavljanje posude za kondenzat
- ③ Pregrada za stavljanje posude za vodu
- ④ Bežični termometer za namirnice
- ⑤ Rezervoar za vodu

Modeli opisani u ovom uputstvu za upotrebu i montažu se nalaze na poleđini.

Natpisna pločica

Natpisna pločica se nalazi na vrhu kućišta.

Tu ćete naći identifikacionu oznaku modela, fabrički broj, kao i podatke o priključenju (mrežni napon/frekvencija/ maksimalna priključna vrednost).

Identifikaciona oznaka modela i fabrički broj (SB) se takođe mogu naći na pločici na vrhu otvorene komandne ploče.

Pripremite ove podatke ukoliko imate pitanja ili problema kako bi kompanija Miele bila u mogućnosti da vam pruži dalju pomoć.

Priloženi pribor

Priloženi i ostali pribor možete po potrebi da poručite naknadno (vidi poglavlje „Pribor koji se posebno kupuje“).

U zavisnosti od zemlje i modela, može biti uključen dodatni pribor.

DGG 20

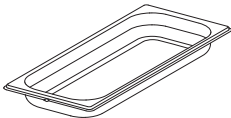

1 neperforirana posuda za pečenje zapremina 2,4 l / korisna zapremina 1,8 l 450 x 190 x 40 mm (ŠxDxV)

DGGL 20

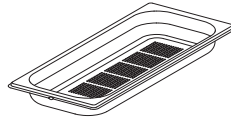

1 perforirana posuda za pečenje zapremina 2,4 l / korisna zapremina 1,8 l 450 x 190 x 40 mm (ŠxDxV)

DGGL 12



1 perforirana posuda za pečenje zapremina 5,4 l / korisna zapremina 3,3 l 450 x 390 x 40 mm (ŠxDxV)

Univerzalni pleh

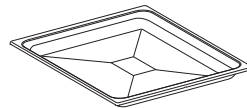

1 univerzalni pleh za pečenje testa, pečenje mesa i pečenje na roštilju

Kombinovana rešetka



1 kombinovana rešetka za pečenje testa, pečenje mesa i pečenje na roštilju

Pregled

Termometar za namirnice

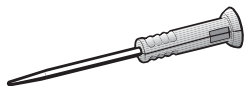

1 termometar za namirnice za kontrolu postupaka pečenja tačno u stepen. Meri temperaturu u unutrašnjosti namirnice (unutrašnja temperatura namirnice).

HydroCleaner

1 specijalno sredstvo za čišćenje za čišćenje rerne pomoću programa održavanja HydroClean. Posebno pogodno za uklanjanje jake, tvrdokorne prljavštine.

Tablete za odstranjivanje kamenca

Za odstranjivanje kamenca parne rerne

FlexiClip-teleskopske vođice HFC 71

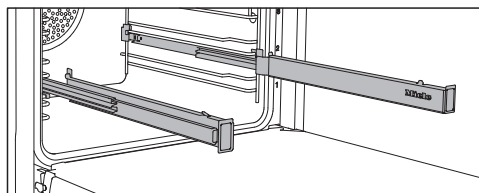

FlexiClip-teleskopske vođice možete da ugradite na svaki nivo.

Prvo ubacite FlexiClip-teleskopske vođice do kraja u rernu pre nego što na njih stavite pribor.

Pribor se zatim automatski sigurno stavlja između ispupčenja koja se nalaze napred i pozadi čime se sprečava da isklizne.

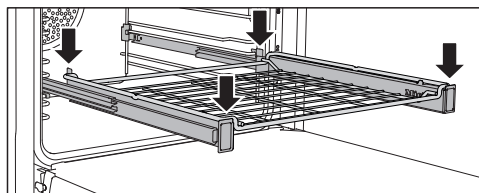
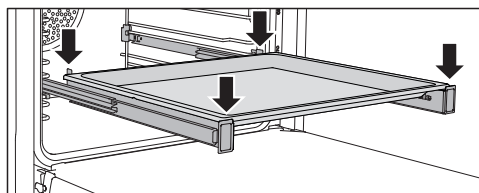

Maksimalno opterećenje FlexiClip-teleskopskih vođica iznosi 15 kg.

Ugradnja i demontaža FlexiClip-teleskopskih vođica

 Opasnost od povreda zbog vrućih površina.

Parna rena postaje vruća tokom rada. Postoji opasnost da se opečete na grejače, unutrašnjost rerne i pribor.

Grejače, unutrašnjost rerne i pribor ostavite prvo da se ohlade pre nego što ugradite ili demontirate FlexiClip-teleskopske vođice.

FlexiClip-teleskopske vođice se ugrađuju između žlebova jednog nivoa.

FlexiClip-teleskopsku vođicu ugradite tako da logo Miele bude na desnoj strani.

Prilikom ugradnje ili demontaže **ne** razvlačite FlexiClip-teleskopske vođice.

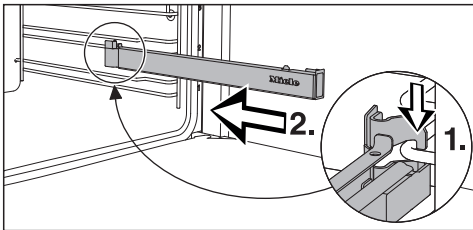

- Prikačite FlexiClip-teleskopsku vođicu napred na žleb donjeg nivoa (1.) i gurnite je duž žleba u unutrašnjost rerne (2.).

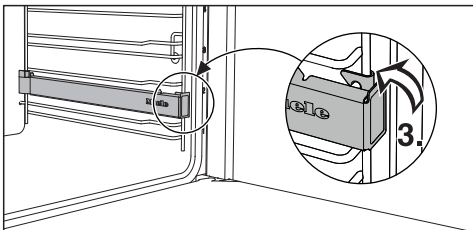

- FlexiClip-teleskopska vođica treba da upadne u donji žleb nivoa (3.).

Ako se FlexiClip-teleskopske vođice blokiraju posle ugradnje, morate jednom snažno da ih izvučete.

Postupite na sledeći način da bi demontirali FlexiClip-teleskopsku vođicu:



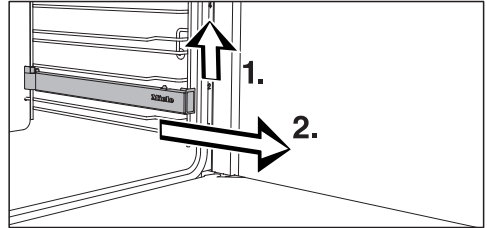

- FlexiClip-teleskopsku vođicu gurnite do kraja.

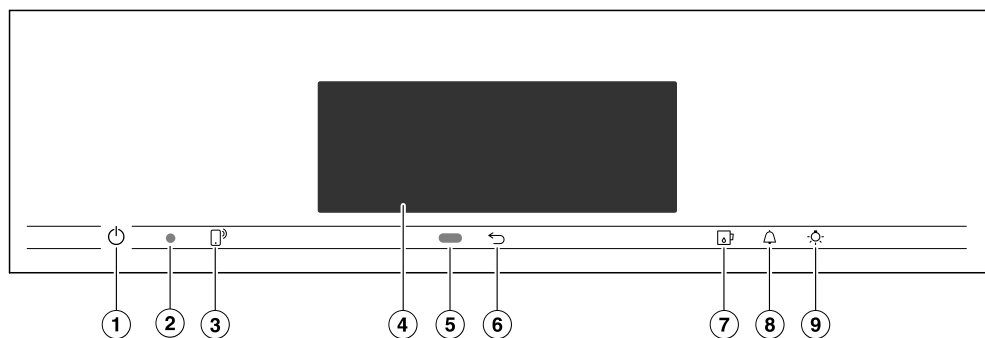

- Podignite FlexiClip-teleskopsku vođicu napred iz žleba (1.) i izvadite je duž žleba nivoa (2.).

Elementi za rukovanje



- ① Taster za uključivanje/isključivanje u udubljenju
Za uključivanje i isključivanje parne rerne
- ② Optički interfejs
(samo za Miele servis)
- ③ Senzorski taster 
Za upravljanje parnom rernom putem Vašeg mobilnog uređaja
- ④ Ekran osetljiv na dodir
Za prikaz informacija i rukovanje
- ⑤ Senzor blizine
Za uključivanje osvetljenja rerne i displeja i za potvrđivanje zvučnih signala prilikom približavanja
- ⑥ Senzorski taster 
Za postepeno vraćanje unazad
- ⑦ Senzorski taster 
Za otvaranje i zatvaranje komandne ploče
- ⑧ Senzorski taster 
Za podešavanje kratkotrajnog vremenskog intervala ili alarma
- ⑨ Senzorski taster 
Za uključivanje i isključivanje osvetljenja unutrašnjosti rerne

Taster za uključivanje/isključivanje

Taster za uključivanje/isključivanje  se nalazi u udubljenju i reaguje na dodir prstom.

Ovim tasterom uključujete i isključujete parnu rernu.

Senzor blizine

Senzor blizine se nalazi ispod ekrana osetljivog na dodir pored senzorskog tastera . Senzor blizine prepoznaje kada se na primer rukom ili telom približavate ekranu osetljivom na dodir.





Kada ste aktivirali odgovarajuća podešavanja, možete da uključite osvetljenje u rerni, uključite parnu rernu ili potvrdite zvučne signale (vidi poglavlje „Podešavanja“, odeljak „Senzor blizine“).

Elementi za rukovanje

Senzorski tasteri

Senzorski tasteri reaguju na dodir prstom. Svaki dodir se potvrđuje zvukom tastera. Ovaj zvuk tastera možete da isključite tako što ćete da odaberete podešavanje Jačina zvuka | Zvuk tastera | Isključeno.

Ako želite da senzorski tasteri reaguju i kada je parna rerna isključena, odaberite podešavanje Displej | QuickTouch | Uključeno.

Senzorski taster	Funkcija
	Ako želite da koristite parnu rernu putem Vašeg mobilnog uređaja, treba da raspoložete sistemom Miele@home, uključite podešavanje Daljinsko upravljanje i dodirnete taj senzorski taster. Zatim ovaj senzorski taster svetli narandžasto i funkcija MobileStart je raspoloživa. Dok svetli ovaj senzorski taster, parnom rernom možete da upravljate preko Vašeg mobilnog uređaja (vidi poglavlje „Podešavanja“, odeljak „Miele@home“).
	U zavisnosti od toga u kom meniju se nalazite, dospevate u naredni meni ili se vraćate u glavni meni.
	Ovim senzorskim tasterom otvarate i zatvarate komandnu ploču (vidi poglavlje „Opis funkcija“, odeljak „Komandna ploča“).
	Kada se na displeju pojavi meni ili odvija postupak kuvanja, putem ovog senzorskog tastera možete u svakom trenutku da podesite kratkotrajni vremenski interval (npr. za kuvanje jaja) ili alarm (fiksno vreme) (vidi poglavlje „Alarm i kratkotrajni vremenski interval“).
	Odabirom ovog senzorskog tastera uključujete i isključujete osvetljenje rerne. Zavisno od odabranog podešavanja osvetljenje rerne se gasi nakon 15 sekundi ili ostaje stalno uključeno ili isključeno.

Ekran osetljiv na dodir

Šiljati ili oštri predmeti, npr. olovke, mogu da izgrebu osetljivu površinu ekrana osetljivog na dodir.

Ekran osetljiv na dodir dodirujte samo prstima.

Vodite računa da voda ne dospe iza displeja osetljivog na dori.

Ekran osetljiv na dodir je podeljen na više zona.

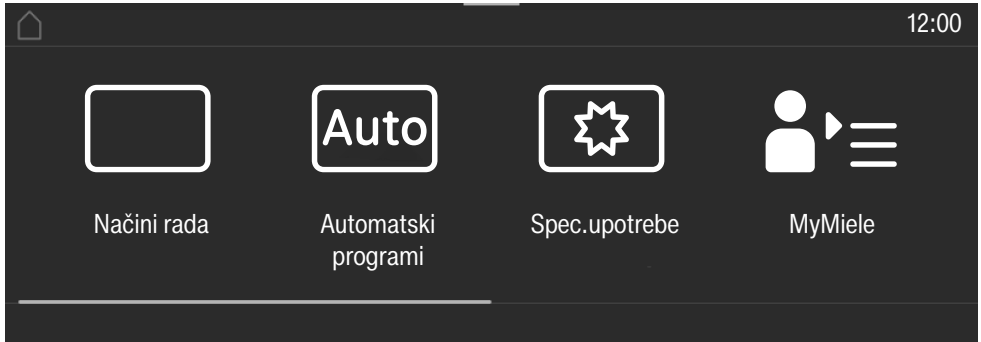

U **gornjem redu** levo se prikazuje putanja menija. Pojedine stavke menija su međusobno razdvojene uspravnom crtom. Ukoliko putanja menija zbog nedostatka prostora ne može potpuno da se prikaže, nadređene stavke menija se prikazuju pomoću ... I.

Kada u gornjem redu dodirnete naziv menija, prikaz se menja na odgovarajući meni. Da biste prešli na osnovni ekran, dodirnite .

Tačno vreme se prikazuje desno u gornjem redu. Tačno vreme možete da podesite dodirom.

Osim toga mogu da se pojave i drugi simboli npr. SuperVision .

Na gornjoj ivici zaglavlja nalazi se narandžasta crta pomoću koje padajući meni možete da povučete nadole. Na taj način tokom postupka kuvanja možete da uključite ili isključite sva podešavanja.











U **sredini** se nalazi aktuelni meni sa stavkama menija. Prelaženjem prstom preko displeja možete da listate nadesno ili nalevo. Dodirivanjem stavke menija Vi je birate (vidi poglavlje „Princip rukovanja“).

U **podnožju** su prikazani, zavisno od modela, razna polja za rukovanje, npr. Tajmer, Memorisati ili OK.

Elementi za rukovanje

Simboli

Na displeju mogu da se pojave sledeći simboli:

Simbol	Značenje
	Ovaj simbol označava dodatne informacije i napomene o rukovanju. Ove informacione prozore potvrdite senzorskim tasterom <i>OK</i> .
	Informacija da postoje nadređene stavke menija koje zbog nedostatka prostora ne mogu da se prikažu.
	Prikaz nivoa vode
	Alarm
	Kratkotrajni vremenski interval
	Neka podešavanja kao npr. osvetljenost displeja ili jačina zvuka se podešavaju putem segmentnog indikatora.
	Blokada uključivanja ili blokada tastera je uključena (vidi poglavlje „Podešavanja“, odeljak „Bezbednost“). Rukovanje je blokirano.
	Unutrašnja temperatura namirnice prilikom korišćenja ubodnog termometra
	Daljinsko upravljanje (prikaže se samo ako raspoložete sistemom Miele@home i ako ste odabrali podešavanje Daljinsko upravljanje Uključeno)
	SuperVision (prikaže se samo ako raspoložete sistemom Miele@home i ako ste odabrali podešavanje SuperVision SuperVisionindikator Uključeno)

Parnom rernom upravljate preko ekrana osetljivog na dodir tako što dodirnete željenu stavku menija.

Pri svakom dodirivanju moguće opcije odgovarajući znakovi (reč i/ili simbol) oboje se **narandžasto**.

Polja za potvrđivanje rukovanja su posvetljena **zeleno** (npr. *OK*).

Biranje stavke menija

- Dodirnite željeno polje ili željenu vrednost na ekranu osetljivom na dodir.

Listanje

Možete da listate nalevo ili nadesno.

- Pređite prstom preko ekrana. Pri tom stavite prst na ekran osetljiv na dodir i pomerajte prst u željenom pravcu.

Stubac u donjoj zoni pokazuje Vašu poziciju u aktuelnom meniju.

Napuštanje nivoa menija

- Dodirnite senzorski taster ↵ ili dodirnite simbol ... I u putanji menija.
- Dodirnite simbol ⏪ da biste prešli na osnovni ekran.

Sve što ste do tada unosili, a niste potvrdili sa *OK*, neće biti sačuvano.

Promena vrednosti ili podešavanja

Promena podešavanja u listi sa opcijama

Aktuelna postavka je označena narandžastom bojom.

- Dodirnite željeno podešavanje.

Podešavanje se memoriše. Dospevate nazad u nadređeni meni.

Unos brojeva preko niza brojeva

- Pređite prstom preko niza brojeva nagore ili nadole dok se u sredini ne pojavi željena vrednost.
- Potvrdite sa *OK*.

Promenjeni broj se memoriše.

Unos brojeva putem numeričke tastature

- Dodirnite vrednost koja se nalazi u sredini niza brojeva.

Pojavljuje se numerička tastatura.

- Dodirnite željene brojeve.

Čim unesete važeću vrednost, *OK* je zeleno posvetljen.

Strelicom brišete poslednju unetu cifru.

- Potvrdite sa *OK*.

Promenjeni broj se memoriše.

Princip rukovanja

Promena podešavanja putem segmentnog indikatora

Pojedina podešavanja se prikazuju segmentnim indikatorom ■■■■■□□□. Kada su popunjeni svi stupci, odabrana je maksimalna vrednost.

Kada je popunjen samo jedan segment, odabrana je minimalna vrednost ili je postavka isključena (npr. zvučni signali).

- Dodirnite odgovarajući segment na indikatoru da biste promenili podešavanje.
- Odaberite *Uključeno* ili *Isključeno* kako biste uključili ili isključili postavku.
- Potvrdite izbor sa *OK*.

Podešavanje se memoriše. Dospevate nazad u nadređeni meni.

Unos slova

Slova unosite putem tastature na displeju. Birajte kratke, upečatljive nazive.

- Dodirnite željena slova ili znake.

Savet: Pomoću znaka] možete da prelomite red, tj. pređete u drugi red za duže nazive programa.

- Dodirnite *Memorisati*.

Naziv se memoriše.

Prikaz kontekstnog menija

U nekim menijima možete da dobijete prikaz kontekstnog menija, npr. kako biste preimenovali vlastite programe ili premestili unose pod *MyMiele*.

- Držite pritisnut npr. vlastiti program dok se ne otvori kontekstni meni.
- Dodirnite ekran osetljiv na dodir izvan prozora menija kako biste zatvorili kontekstni meni.

Premeštanje unosa

Možete da promenite redosled vlastitih programa ili unosa pod *MyMiele*.

- Držite pritisnut npr. vlastiti program dok se ne pojavi kontekstni meni.
- Odaberite *Pomeriti*.
- Zadržite prst na obeleženom polju i prevucite ga na željeno mesto.

Prikaz padajućeg menija

Tokom postupka pripreme možete da uključite ili isključite podešavanja kao npr. Booster ili Prethodno zagrevanje, kao i WLAN funkciju .

- Povucite padajući meni na naranđastoj crti ispod zaglavlja nadole.
- Odaberite podešavanje koje hoćete da promenite.
Aktivna podešavanja su označena naranđastom bojom. Neaktivna postavke su, zavisno od odabrane šeme boja, obeležene crnom ili belom bojom (vidi poglavlje „Podešavanja“, odeljak „Displej“).
- Gurnite padajući meni ponovo nagore ili dodirnite ekran osetljiv na dodir izvan prozora menija da biste zatvorili padajući meni.

Prikazivanje Pomoć

Kod odabranih funkcija postoji pomoć za kontekst. U donjem redu se pojavi Pomoć.

- Dodirnite Pomoć za prikaz ovih informacija sa slikama i tekstem.
- Dodirnite Zatvaranje da biste se vratili na prethodni meni.

Aktiviranje MobileStart

- Odaberite senzorski taster  da biste aktivirali MobileStart.

Senzorski taster  svetli. Parnom reonom možete da upravljate na daljinu putem Miele aplikacije.

Direktno upravljanje na parnoj rerni ima prioritet u odnosu na daljinsko upravljanje putem aplikacije.

MobileStart možete da koristite dok svetli senzorski taster .

Opis funkcija

Komandna ploča

Iza komandne ploče se nalaze posuda za vodu, posuda za kondenzat i termometar za namirnice. Komandna ploča se otvara i zatvara dodirivanjem senzorskog tastera . On je opremljen zaštitom od zaglavljivanja. Ukoliko komandna ploča prilikom otvaranja/zatvaranja naiđe na otpor, postupak se prekida. Prilikom otvaranja i zatvaranja komandne ploče ipak ne dodirujte gornju ivicu vrata.

Rezervoar za vodu

Maksimalna količina punjenja iznosi 1,4 litara, minimalna 1,0 litara. Na rezervoaru za vodu nalaze se oznake. Voda ne sme ni u kom slučaju da pređe gornju oznaku.

Potrošnja vode zavisi od namirnica i dužine trajanja postupka kuvanja. Eventualno mora tokom postupka kuvanja da se dosipa voda. Ukoliko otvarate vrata tokom postupka kuvanja, povećava se potrošnja vode.

Pre svakog postupka kuvanja sa parom napunite posudu za vodu do maksimalne vrednosti.

Posuda za kondenzat

Uređaj pumpa kondenzat koji nastane tokom postupka pečenja u posudu za kondenzat. Maksimalna količina punjenja iznosi 1,4 litara.

Termometar za namirnice

Termometar za namirnice meri temperaturu u unutrašnjosti namirnice, temperaturu jezgra. Uz pomoć ovog termometra možete tačno da kontrolišete temperaturu tokom postupka pripreme.

Temperatura / Unutrašnja temperatura namirnice

Nekim načinima rada je određena predložena temperatura. Preporučenu temperaturu možete da promenite za pojedinačni postupak kuvanja ili korak pripreme ili trajno u okviru zadatog opsega (vidi poglavlje „Podešavanja“, odeljak „Predložene temperature“).

I unutrašnju temperaturu namirnice možete da promenite za pojedinačni postupak kuvanja ili korak pripreme u okviru zadatog opsega.

Vlažnost

Način rada Kombinovana priprema  i specijalna upotreba Podgrevanje rade sa kombinacijom načina rada rerne i vlažnosti. Vlažnost možete da odaberete unutar oblasti navedene za jedan pojedinačni postupak kuvanja ili korak pripreme.

Zavisno od podešavanja vlažnosti u reru se dovode vlažnost ili svež vazduh. Kod podešavanja Vlažnost = 0% se realizuje maksimalni dovod svežeg vazduha, a ne dovodi se vlažnost. Kod podešavanja Vlažnost = 100% se ne dovodi svež vazduh, a sadržaj vlage je maksimalan.

Neke namirnice tokom postupka kuvanja ispuštaju vodu. Ova vlaga u namirnicama se takođe koristi za regulisanje vlažnosti. Tako može da se dogodi da se generator pare ne aktivira kada je podešena niska vrednost vlage.

Vreme kuvanja

Zavisno od načina rada možete da podesite vreme kuvanja između 1 minuta i 6, 10 ili 12 sati.

Kod automatskih i programa za održavanje i kod Priprema menija vreme kuvanja je fabrički podešeno, ono ne može da se menja.



Prilikom kuvanja na pari, kao i u programima i primenama samo sa parom, vreme kuvanja počinje da teče tek kada je dostignuta podešena temperatura. Kod svih drugih načina rada, programa i primena odmah.

Šumovi

Tokom rada i nakon isključivanja parne čuje se zvuk (brujanje). Ovaj zvuk ne ukazuje na pogrešnu funkciju ili kvar na uređaju. On nastaje prilikom upumpavanja i ispušavanja vode.

Kada parna rerna radi, čuje se zvuk ventilatora.

Faza zagrevanja

U svim načinima rada se tokom faze zagrevanja na displeju prikazuje porast temperature u unutrašnjosti rerne (Izuzeci: Veliki roštilj , Mali roštilj ).

Prilikom kuvanja na pari trajanje faze zagrevanja zavisi od količine i temperature namirnica. Faza zagrevanja traje obično oko 7 minuta. Ona se produžava kada se pripremaju hladne ili zamrznute namirnice. I prilikom kuvanja na niskim temperaturama i kuvanja sa načinom rada Sous-vide  faza zagrevanja se produžava.

Faza kuvanja

Tokom faze kuvanja na displeju se prikazuje protok preostalog vremena. Kod kuvanja sa parom faza kuvanja počinje da teče tek kada je dostignuta podešena temperatura. Kod svih drugih načina rada, programa i primena odmah.

Redukcija pare

Ako se prilikom kuvanja namirnica na pari i kombinovane pripreme namirnice pripremaju u određenom temperaturnom opsegu, redukcija pare se automatski uključuje po završetku postupka pripreme. Ova funkcija utiče na to da prilikom otvaranja vrata ne izađe mnogo pare. Na displeju se pojavi Redukcija pare.

Redukciju pare možete da isključite (vidi poglavlje „Podešavanja“, odeljak „Redukcija pare“). Kada je isključena redukcija pare, prilikom otvaranja vrata izlazi puno pare.

Osvetljenje rerne

Kombinovana rerna na paru je fabrički tako podešena da se osvetljenje rerne isključuje nakon pokretanja, radi uštede energije.

Ukoliko rerna treba da bude stalno osvetljena tokom rada, morate da promenite fabričko podešavanje (vidi poglavlje „Podešavanja“, odeljak „Osvetljenje“).

Ukoliko vrata ostanu otvorena po završetku postupka pečenja, osvetljenje rerne se automatski isključuje nakon 5 minuta.

Kada dodirnete senzorski taster  na komandnoj ploči, osvetljenje se uključuje na 15 sekundi.

Prvo puštanje u rad

Miele@home

Vaša parna rerna je opremljena integrisanim WLAN modulom.

Za korišćenje su Vam potrebni:

- WLAN mreža
- Miele aplikacija
- Miele korisnički nalog. Korisnički nalog možete da kreirate putem Miele aplikacije.

Miele aplikacija Vas vodi prilikom povezivanja parne rerne i kućne WLAN mreže.

Nakon što ste povezali parnu rernu sa Vašom WLAN mrežom, pomoću aplikacije možete npr. da radite sledeće:

- Pozivate informacije o statusu rada Vaše parne rerne
- Pozivate obaveštenja o tekućim postupcima kuvanja Vaše parne rerne
- Završavate tekuće postupke kuvanja

Povezivanjem parne rerne sa Vašom WLAN mrežom povećava se potrošnja energije, čak i kada je parna rerna isključena.

Obezbedite da na mestu postavljanja Vaše parne rerne signal Vaše WLAN mreže bude dovoljno jak.

Dostupnost WLAN veze

WLAN veza deli frekventni opseg sa drugim uređajima (npr. mikrotalasnim rernama, igračkama na daljinsko upravljanje). Usled toga prilikom povezivanja može doći do smetnji, povremeno ili potpuno. Iz tog razloga ne može da se obezbedi stalna raspoloživost ponuđenih funkcija.

Raspoloživost Miele@home

Korišćenje aplikacije Miele zavisi od raspoloživosti servisa Miele@home u Vašoj zemlji.

Servis Miele@home nije raspoloživ u svakoj zemlji.

Informacije o raspoloživosti naći ćete na internet strani www.miele.com.

Miele aplikacija

Miele aplikaciju možete besplatno preuzeti sa Apple App Store® ili Google Play Store™-a.



Osnovna podešavanja

Za prvo puštanje u rad morate da izvršite sledeća podešavanja. Ova podešavanja možete u kasnijem trenutku ponovo da promenite (vidi poglavlje „Podešavanja“).

 Opasnost od povreda zbog vrućih površina.

Parna rerna postaje vruća tokom rada. Parnu rernu upotrebljavajte samo ako je ona ugrađena da bi se osigurao bezbedan rad uređaja.

Kada parnu rernu priključite na električnu mrežu, ona se automatski uključuje.

Podešavanje jezika

- Odaberite željeni jezik.

Ako ste greškom odabrali jezik koji ne razumete, sledite uputstva u poglavlju „Podešavanja“, odeljak „Jezik“.

Podešavanje lokacije

- Izaberite željenu lokaciju.

Konfigurisanje Miele@home

Na displeju se pojavi Podesiti Miele@home?.

- Ako želite odmah da konfigurirate Miele@home, odaberite Dalje.
- Ako želite da pomerite konfigurisanje za kasnije, odaberite Preskočiti. Informacije o kasnijem konfigurisanju naći ćete u poglavlju „Podešavanja“, odeljak „Miele@home“.
- Ako želite da odmah konfigurirate Miele@home, odaberite željeni metod povezivanja.

Displej i aplikacija Miele vode Vas kroz ostale korake.

Podešavanje datuma

- Redom podesite dan, mesec i godinu.
- Potvrdite sa OK.

Podešavanje tačnog vremena

- Podesite tačno vreme u satima i minutima.
- Potvrdite sa OK.

Podešavanje tvrdoće vode

Nadležno preduzeće za vodosnabdevanje može da Vam da informaciju o tvrdoći vode u lokalnom vodovodu. Ostale informacije o tvrdoći vode naći ćete u poglavlju „Podešavanja“, odeljak „Tvrdoća vode“.

- Podesite Vašu lokalnu tvrdoću vode.
- Potvrdite sa OK.

Završavanje prvog puštanja u rad

- Sledite moguća druga uputstva na displeju.

Prvo puštanje u rad je završeno.

Uključivanje funkcije prepoznavanja prednje strane kuhinjskog elementa

Ukoliko je kombinovana rerna na paru ugrađena iza prednjeg panela kuhinjskog elementa (npr. vrata), funkcija prepoznavanja prednje strane kuhinjskog elementa mora obavezno da se uključi.

- Izaberite Podešavanja  | Prepozn. fronta nameštaja | Uključeno.

Prvo puštanje u rad

Prvo čišćenje parne rerne

- Uklonite sve nalepnice ili zaštitne folije sa kombinovane rerne na paru i pribora, osim natpisne pločice i male ploče na otvorenoj komandnoj ploči.



Parna rerna je podvrgnuta ispitivanju funkcija u fabrici, što znači da ostaci vode iz cevi mogu da iscuru natrag u rernu.

Čišćenje posude za vodu i posude za kondenzat

 Opasnost od povreda od komandne ploče.

Kada se komandna ploča otvara ili zatvara, možete da se prikleštite.

Prilikom otvaranja i zatvaranja komandne ploče ne dodirujte gornju ivicu vrata.

- Uključite kombinovanu rernu na paru tasterom za uključivanje/isključivanje .
- Odaberite senzorski taster  da biste otvorili komandnu ploču.
- Izvadite posudu za vodu i posudu za kondenzat. Radi vađenja lagano istisnite posudu za vodu i posudu za kondenzat nagore.
- Operite posudu za vodu i posudu za kondenzat ručno ili u mašini za pranje posuđa.

Čišćenje pribora/rerne

- Izvadite sav pribor iz rerne.
- Posude za kuvanje operite ručno ili u mašini za pranje sudova.

Površine univerzalnog pleha i kombinovane rešetke su premazane slojem PerfectClean i dozvoljeno je **samo** ručno čišćenje.

U vezi s tim pročitajte poglavlje „Čišćenje i održavanje“, odeljak „PerfectClean“.

- Univerzalni pleh i kombinovanu rešetku operite čistom sunderastom krpom, deterdžentom za ručno pranje sudova i toplom vodom.

Parna rerna je pre isporuke tretirana sredstvom za održavanje.

- Rernu operite čistim sunderom, deterdžentom za ručno pranje sudova i toplom vodom kako biste uklonili sloj ovog sredstva.

Podešavanje temperature ključanja

Pre prvog postupka kuvanja namirnice parnu rernu treba prilagoditi temperaturi ključanja vode, koja varira zavisno od nadmorske visine mesta gde je uređaj postavljen. Tokom ovog postupka se takođe ispiraju delovi koji sprovode vodu.

Ovaj postupak morate **obavezno** da izvršite da bi se osigurala besprekorna funkcija.

Destilovana ili voda sa ugljen-dioksidom i druge tečnosti mogu da oštete parnu rernu.

Koristite **isključivo svežu, hladnu vodu za piće** (ispod 20°C).

- Izvadite rezervoar za vodu i napunite ga do oznake "max".
- Gurnite rezervoar za vodu u uređaj.
- Pustite parnu rernu da u režimu rada Priprema na pari  (100°C) radi 15 minuta. Postupite kao što je opisano u poglavlju „Rukovanje“.

Podešavanje temperature ključanja posle selidbe

Posle selidbe na parnoj rerni morate da podesite promenjenu temperaturu ključanja vode, ukoliko se visina mesta na kom se uređaj postavlja razlikuje od prethodne visine postavljanja za najmanje 300 metara. Pri tom izvršite postupak odstranjivanja kamenca (vidi poglavlje „Čišćenje i održavanje“, odeljak „Održavanje“).

Zagrevanje parne rerne

- Prema potrebi izvadite sav pribor iz rerne.
- Radi odmašćivanja kružnog grejača, zagrevajte parnu rernu u režimu rada Vrući vazduh plus  200°C 30 minuta. Postupite kao što je opisano u poglavlju „Rukovanje“.

 Opasnost od povreda zbog vrućih površina.

Parna rerna postaje vruća tokom rada. Postoji opasnost da se opečete na grejače, unutrašnjost rerne i prihvatne rešetke.





Navucite kuhinjske rukavice prilikom rukovanja oko vruće rerne.

Kada se grejač zagreva prvi put, dolazi do stvaranja neprijatnih mirisa. Mirisi koji nastanu i eventualna para nestanu posle izvesnog vremena i ne ukazuju na pogrešno priključivanje ili kvar na uređaju.

Pobrinite se da kuhinja bude dobro provetrena.

Podešavanja

Pregled podešavanja

Stavka menija	Moguća podešavanja
Jezik 	... deutsch english ... Lokacija
Tačno vreme	Pokazatelj display-a Uključeno* Isključeno Noćno isključivanje Prikaz Analogan* Digitalni Vremenski format 24 h* 12 h (am/pm) Podešavanje
Datum	
Osvetljenje	Uključeno „Uključeno“ 15 sekundi* Isključeno
Početni ekran	Glavni meni* Načini rada Automatski programi Specijalne upotrebe Vlastiti programi MyMiele
Displej	Osvetljenost  Šema boja Svetlo Tamno* QuickTouch Uključeno Isključeno*
Jačina zvuka	Zvučni signali  Zvuk tastera  Pozdravna melodija Uključeno* Isključeno
Jedinice	Težina g* lb lb/oz Temperatura °C* °F

* Fabričko podešavanje

Stavka menija	Moguća podešavanja
Održavanje toplote	Uključeno Isključeno*
Redukcija pare	Uključeno* Isključeno
Predložene temperature	
Booster	Uključeno* Isključeno
Automatsko ispiranje	Uključeno* Isključeno
Tvrdoća vode	1 °dH ... 21 °dH* ... 70 °dH
Senzor blizine	Uključiti svetlo Kod tekućeg postup. kuvanja* Uvek uključeno Isključeno Uključiti uređaj Uključeno Isključeno* Isključiti zvučne signale Uključeno* Isključeno
Bezbednost	Blokada uključivanja  Uključeno Isključeno* Blokada tastera Uključeno Isključeno*
Prepozn. fronta nameštaja	Uključeno Isključeno*
Miele@home	Aktiviranje Deaktivirati Status veze Ponovo podesiti Resetovati Podesiti
Daljinsko upravljanje	Uključeno* Isključeno
SuperVision	SuperVision indikator Uključeno Isključeno* Indikator u Standby-u Uključeno Samo kod grešaka* Lista uređaja Prikazati uređaj Zvučni signali

* Fabričko podešavanje

Podešavanja

Stavka menija	Moguća podešavanja
RemoteUpdate	Uključeno* Isključeno
Verzija software-a	
Pravne informacije	Licence otvorenog koda.
Prodajno mesto	Demo program za sajam Uključeno Isključeno*
Fabrička podešavanja	Podešavanja uređaja Vlastiti programi MyMiele Predložene temperature
Radni sati (ukupno)	

* Fabričko podešavanje

Aktiviranje menija „Podešavanja“

U meniju  Podešavanja možete da personalizujete Vašu parnu rernu tako što ćete da prilagodite fabrička podešavanja Vašim potrebama.

Nalazite se u glavnom meniju.

- Odaberite  Podešavanja.
- Odaberite željeno podešavanje.



Možete da proverite ili promenite podešavanja.

Podešavanja možete da promenite samo ako nije u toku postupak kuvanja.

Jezik

Možete da podesite jezik Vaše zemlje i Vašu lokaciju.

Nakon izbora i potvrde na displeju se odmah pojavi željeni jezik.

Savet: Ako ste greškom odabrali jezik koji ne razumete, u glavnom meniju odaberite . Orijentišite se prema simbolu  da biste dospeli ponovo u podmeni Jezik .

Tačno vreme

Pokazatelj display-a

Izaberite vrstu prikaza tačnog vremena za isključenu parnu rernu:

- Uključeno
Tačno vreme je uvek prikazano na displeju.
Ako dodatno odaberete podešavanje Displej | QuickTouch | Uključeno, senzorski tasteri reaguju odmah na dodir i senzor blizine automatski prepoznaje kada se približite displeju.
Ako dodatno odaberete podešavanje Displej | QuickTouch | Isključeno, morate da uključite parnu rernu pre nego što možete njome da rukujete.
- Isključeno
Displej se zatamnjuje radi uštede energije. Morate da uključite parnu rernu da biste mogli da rukujete njome.
- Noćno isključivanje
Radi uštede energije tačno vreme na displeju se prikazuje samo od 5 časova do 23 časa. Tokom ostalog vremena displej je taman.

Podešavanja

Prikaz

Prikaz tačnog vremena možete da podešite na Analogan (u obliku časovnika sa brojčanikom) ili Digitalni (h:min).

Kod digitalnog prikaza se dodatno prikazuje i datum.

Vremenski format

Prikaz tačnog vremena može biti u formatu od 24 časa ili 12 časova (24 h ili 12 h (am/pm)).

Podešavanje

Podešavate sate i minute.

Savet: Kada se ne odvija postupak kuvanja, dodirnite tačno vreme u zaglavlju da biste ga promenili.

Nakon prekida u napajanju strujom ponovo se prikaže tačno vreme. Tačno vreme se čuva oko 150 sati.



Ako je parna rerna povezana sa WLAN mrežom i prijavljena u Miele aplikaciju, vreme se sinhronizuje na osnovu podešavanja lokacije u Miele aplikaciji.

Datum

Podesite datum.

Datum se kod isključene parne rerne pojavljuje samo kod podešavanja Tačno vreme | Prikaz | Digitalni.

Osvetljenje

- Uključeno
Osvetljenje rerne ostaje uključeno tokom celog postupka kuvanja.
- „Uključeno“ 15 sekundi
Osvetljenje rerne se isključuje tokom postupka kuvanja posle 15 sekundi. Odabirom senzorskog tastera  ponovo uključujete osvetljenje rerne na 15 sekundi.
- Isključeno
Osvetljenje rerne je isključeno. Odabirom senzorskog tastera  ponovo uključujete osvetljenje rerne na 15 sekundi.

Početni ekran

Fabrički je podešeno da se prilikom uključivanja parne rerne pojavi glavni meni. Umesto toga, kao osnovni ekran možete npr. direktno da odaberete i načine rada ili unose iz MyMiele (vidi poglavlje „MyMiele“).

Izmenjeni početni ekran se prikazuje tek kada sledeći put uključite parnu rernu.

U glavni meni dospevate odabirom senzorskog tastera  ili preko putanje menija u zaglavlju.

Displej

Osvetljenost

Intenzitet osvetljenosti displeja je prikazan putem segmentnog indikatora.

- ■■■■■■■■
Maksimalna osvetljenost
- ■■■■■■■
Minimalna osvetljenost

Šema boja

Odaberite da li se displej prikazuje sa svetlom ili tamnom šemom boja.

- Svetlo
Displej ima svetlu pozadinu sa tamnim slovima.
- Tamno
Displej ima tamnu pozadinu sa svetlim slovima.

QuickTouch

Odaberite način reagovanja senzorskih tastera i senzora blizine kada je parna rerna isključena:

- Uključeno
Ako dodatno odaberete podešavanje Tačno vreme | Pokazatelj display-a | Uključeno ili Noćno isključivanje, senzorski tasteri i senzor blizine reaguju i kada je parna rerna isključena.
- Isključeno
Nezavisno od podešavanja Tačno vreme | Pokazatelj display-a senzorski tasteri i senzor pokreta reaguju samo kada je parna rerna uključena, kao i izvesno vreme posle isključivanja rerne.

Jačina zvuka

Zvučni signali

Kada su zvučni signali uključeni, začuje se zvučni signal kada je dostignuta podešena temperatura i po isteku podešenog vremena.

Jačina zvuka zvučnih signala se prikazuje segmentnim indikatorom.

- ■■■■■■■■
maksimalna jačina zvuka
- □■■■■■■
Zvučni signali su isključeni

Zvuk tastera

Jačina zvuka tastera, koji se čuje prilikom svakog biranja senzorskog tastera, prikazuje se segmentnim indikatorom.

- ■■■■■■■■
Maksimalna jačina zvuka
- □■■■■■■
Zvuk tastera je isključen

Pozdravna melodija

Melodiju, koja se začuje prilikom dodira tastera za uključivanje/isključivanje , možete da isključite ili uključite.

Podešavanja

Jedinice

Težina

Težinu namirnica na automatskim programima možete da podesite u gramima (g), funtama (lb) ili funtama/uncama (lb/oz).

Temperatura

Temperaturu možete da podesite u stepenima celzijusa (°C) ili u stepenima fahrenheitja (°F).

Održavanje toplote

Pomoću funkcije Održavanje toplote možete da održavate toplotu namirnica po završetku postupka pripreme sa parom. Toplota pripremljenog jela se održava maksimalno 15 minuta uz prethodno podešenu temperaturu. Otvaranjem vrata možete da prekinete fazu održavanja toplote.

Vodite računa o tome da osetljive namirnice, posebno riba, mogu prilikom održavanja toplote da nastave da se kuvaju.

- Uključeno
Funkcija Održavanje toplote je uključena. Ako se kuva na temperaturi višoj od 80 °C, ova funkcija se aktivira posle otprilike 5 minuta. Toplota namirnice koja se priprema se održava na 70 °C.
- Isključeno
Funkcija Održavanje toplote je isključena.

Redukcija pare

Funkcija Redukcija pare utiče na to da prilikom otvaranja vrata ne izađe mnogo pare.

- Uključeno
Kada se kuva na temperaturi od oko 80 °C (kuvanje na pari) ili 80–100 °C i 100 % vlažnosti (kombinovano kuvanje), automatski se uključuje redukcija pare nakon završetka postupka kuvanja. Na displeju se pojavi Redukcija pare.
- Isključeno
Kada je redukcija pare isključena, automatski se isključuje i funkcija Održavanje toplote. Kada je isključena redukcija pare, prilikom otvaranja vrata izlazi puno pare.

Predložene temperature

Preporučuje se da promenite predložene temperature ako često radite sa temperaturama koje odstupaju.

Čim odaberete stavku iz menija, pojavi se lista sa opcijama načina rada.

- Odaberite željeni način rada.
Prikaže se predložena temperatura i istovremeno opseg u kome možete da menjate temperaturu.
- Promenite predloženu temperaturu.
- Potvrdite sa *OK*.

Booster

Funkcija **Booster** služi za brže zagrevanje rerne.

- Uključeno
Funkcija **Booster** je automatski uključena tokom faze zagrevanja postupka pečenja. Grejač roštilja, kružni grejač i ventilator istovremeno zagrevaju rernu na željenu temperaturu.
- Isključeno
Funkcija **Booster** je isključena tokom faze zagrevanja postupka pečenja. Rernu zagrevaju samo grejači odabranog načina rada.

Funkciju **Booster** za postupak pripreme možete da uključite ili isključite i preko padajućeg menija.

Automatsko ispiranje

Kada isključite parnu rernu, posle postupka pripreme sa parom na displeju se pojavljuje Uređaj se ispira.

Kod ovog postupka iz sistema se eventualno ispiraju ostaci namirnica.

Automatski postupak ispiranja možete da isključite ili uključite.

Podešavanja

Tvrdoća vode

Da bi kombinovana rena na paru besprekorno funkcionisala i da bi kamenac bio odstranjen na vreme, morate da podesite lokalnu tvrdoću vode. Što je voda tvrđa, to morate češće da uklanjate kamenac iz kombinovane rene na paru. Nadležno preduzeće za vodosnabdevanje može da vam da informaciju o tvrdoći vode za piće u lokalnom vodovodu.

Ako koristite interni sistem za omekšavanje vode, podesite kombinovanu renu na paru prema podešenoj vrednosti sistema za omekšavanje vode.

Ako koristite interni sistem za potpuno desalinizaciju vode (npr. sistem reverzne osmoze), on mora biti podešen tako da tretirana voda ima provodljivost od najmanje 100 $\mu\text{S}/\text{cm}$. Za većinu kvaliteta vode, ovo se može postići ne potpunom desalinizacijom vode, već podešavanjem tvrdoće vode od najmanje 3 $^{\circ}\text{dH}$. Provodljivost je potrebna za detekciju nivoa napunjenosti u generatoru pare. Podesite kombinovanu renu na paru prema podešenoj vrednosti sistema za potpunu desalinizaciju vode.

Ako koristite flaširanu vodu, ona mora biti u skladu sa propisima o vodi za piće. Nemojte koristiti mineralnu vodu ili vodu sa dodatkom ugljen-dioksida. Izvršite podešavanje kombinovane rene na paru u skladu sa sadržajem kalcijuma. Sadržaj kalcijuma je naveden na etiketi flaše u $\text{mg}/\text{l Ca}^{2+}$ ili ppm ($\text{mg}/\text{l CaCO}_3$).

Tvrdoća vode			Sadržaj kalcijuma $\text{mg}/\text{l Ca}^{2+}$	Sadržaj kalcijum- karbonata ppm ($\text{mg}/\text{l CaCO}_3$)	Podešavanje kombinovane rene na paru
$^{\circ}\text{dH}$	$^{\circ}\text{fH}$	mmol/l			
1	1,8	0,18	7	18	1
2	3,6	0,36	14	36	2
3	5,4	0,54	21	54	3
4	7,1	0,72	29	71	4
5	8,9	0,90	36	89	5
6	10,7	1,07	43	107	6
7	12,5	1,25	50	125	7
8	14,3	1,43	57	143	8
9	16,0	1,61	64	161	9
10	17,9	1,79	71	179	10
11	19,6	1,97	79	196	11
12	21,4	2,15	86	214	12
13	23,2	2,33	93	232	13
14	25,0	2,51	100	250	14
15	26,8	2,69	107	268	15
16	28,6	2,86	114	286	16

Podేశavanja

Tvrdooća vode			Sadržaj kalcijuma mg/l Ca ²⁺	Sadržaj kalcijum- karbonata ppm (mg/l CaCO ₃)	Podేశavanje kombinovane rer- ne na paru
°dH	°fH	mmol/l			
17	30,4	3,04	121	304	17
18	32,1	3,22	129	321	18
19	33,9	3,40	136	339	19
20	35,7	3,58	143	357	20
21	37,5	3,76	150	375	21
22	39,3	3,94	157	393	22
23	41,1	4,12	164	411	23
24	42,9	4,30	171	429	24
25	44,6	4,47	179	446	25
26	46,4	4,65	186	464	26
27	48,2	4,83	193	482	27
28	50,0	5,01	200	500	28
29	51,8	5,19	207	518	29
30	53,6	5,37	214	536	30
31	55,4	5,55	221	554	31
32	57,1	5,73	228	571	32
33	58,9	5,91	236	589	33
34	60,7	6,09	243	607	34
35	62,5	6,27	250	625	35
36	64,3	6,44	257	643	36
37–45	66–80	6,62–8,06	264–321	661–804	37–45
46–60	82–107	8,23–10,74	328–428	821–1071	46–60
61–70	109–125	10,92–12,53	436–500	1089–1250	61–70

Podešavanja

Senzor blizine

Senzor blizine prepoznaje kada se na primer rukom ili telom približavate ekranu osetljivom na dodir.

Ako želite da senzor blizine reaguje i kada je rena isključena, odaberite podešavanje Displej | QuickTouch | Uključeno.

Uključiti svetlo

- Kod tekućeg postup. kuvanja
Čim se približite ekranu osetljivom na dodir tokom postupa kuvanja, uključuje se osvetljenje rerne. Osvetljenje rerne se posle 15 sekundi ponovo automatski isključuje.
- Uvek uključeno
Čim se približite ekranu osetljivom na dodir, uključuje se osvetljenje rerne. Osvetljenje rerne se posle 15 sekundi ponovo automatski isključuje.
- Isključeno
Senzor blizine ne reaguje kada se približite ekranu osetljivom na dodir. Odabirom senzorskog tastera  uključite osvetljenje rerne na 15 sekundi.

Uključiti uređaj

- Uključeno
Kada se prikazuje tačno vreme, parna rena se uključuje i glavni meni se pojavljuje čim se približite ekranu osetljivom na dodir.
- Isključeno
Senzor blizine ne reaguje kada se približite ekranu osetljivom na dodir. Uključite parnu rernu tasterom za uključivanje/isključivanje .

Isključiti zvučne signale

- Uključeno
Čim se približite ekranu osetljivom na dodir, isključuju se zvučni signali.
- Isključeno
Senzor blizine ne reaguje kada se približite ekranu osetljivom na dodir. Ručno isključite zvučne signale.

Bezbednost

Blokada uključivanja

Blokada uključivanja sprečava neželjeno uključivanje parne rerne.

Kada je blokada uključivanja aktivirana, i dalje možete odmah da podesite alarm i kratkotrajni vremenski interval, kao i da koristite funkciju MobileStart.

Blokada uključivanja ostaje uključena i nakon prekida napajanja strujom.

- Uključeno
Aktivira se blokada uključivanja uređaja. Da biste koristili parnu rernu, uključite je i dodirnite simbol  u trajanju od najmanje 6 sekundi.
- Isključeno
Blokada uključivanja uređaja je deaktivirana. Možete da koristite parnu rernu na uobičajen način.

Blokada tastera

Blokada tastera sprečava neželjeno izvršavanje ili menjanje postupka pripreme. Ako je blokada tastera aktivirana, blokiraju se svi senzorski tasteri i polja na displeju nekoliko sekundi posle pokretanja postupka pripreme izuzev tastera za uključivanje/isključivanje .

- Uključeno
Blokada tastera je aktivirana. Dodirnite *OK* u trajanju od najmanje 6 sekundi da biste nakratko deaktivirali blokadu tastera.
- Isključeno
Blokada tastera je deaktivirana. Svi senzorski tasteri reaguju odmah prilikom biranja.

Prepozn. fronta nameštaja

- Uključeno
Prepoznavanje prednje strane kuhinjskog elementa je aktivirano. Parna rerna preko senzora pokreta automatski prepoznaje da li su vrata elementa zatvorena.
Ukoliko su vrata elementa zatvorena, parna rerna se nakon određenog vremena automatski isključuje.
- Isključeno
Prepoznavanje prednje strane kuhinjskog elementa je deaktivirano. Parna rerna ne prepoznaje da li su vrata elementa zatvorena.

Ukoliko je parna rerna ugrađena iza prednjeg panela kuhinjskog elementa (npr. vrata), parna rerna, ugradni ormar i pod mogu da se oštete akumuliranom toplotom i vlagom iza zatvorenog zadnjeg dela prednjeg panela kuhinjskog elementa.

Tokom upotrebe parne rerne, vrata elementa uvek držite otvorenim. Vrata elementa zatvorite tek kada se parna rerna potpuno ohladi.

Savet: Isključite funkciju prepoznavanja prednje strane kuhinjskog elementa kada hoćete da koristite Šabat program.

Podešavanja

Miele@home

Parna rerna spada u kućne uređaje koji podržavaju Miele@home i raspolaže funkcijom SuperVision.

Vaša parna rerna je fabrički opremljena WLAN komunikacionim modulom i pogodna je za bežičnu komunikaciju.

Postoji više mogućnosti da svoju parnu rernu povežete u svoju WLAN mrežu. Preporučujemo Vam da svoju parnu rernu povežete pomoću Miele aplikacije ili pomoću WPS-a sa svojom WLAN mrežom.

- Aktiviranje
Ovo podešavanje je vidljivo samo ako je Miele@home deaktiviran. WLAN funkcija se ponovo uključuje.
- Deaktivirati
Ovo podešavanje je vidljivo samo ako je Miele@home aktiviran. Miele@home ostaje podešen, WLAN funkcija se isključuje.
- Status veze
Ovo podešavanje je vidljivo samo ako je Miele@home aktiviran. Na displeju se prikazuju informacije, npr. kvalitet prijema WLAN-a, ime mreže i IP-adresa.
- Ponovo podesiti
Ovo podešavanje je vidljivo samo ako je već konfigurisana WLAN mreža. Resetujte podešavanja mreže i odmah konfigurirate novu mrežu.
- Resetovati
Ovo podešavanje je vidljivo samo ako je već konfigurisana WLAN mreža. WLAN funkcija se isključuje i veza sa WLAN mrežom se resetuje na fabričko podešavanje. Veza sa WLAN mrežom morate ponovo da konfigurirate da biste mogli da koristite Miele@home.

Ukoliko parnu rernu odlažete na otpad, prodajete ili kada puštate u rad polovnu parnu rernu, resetujte podešavanja mreže. Samo tako ćete biti sigurni da ste uklonili sve podatke o ličnosti i da prethodni vlasnik neće moći više da ima pristup parnoj rerni.

- Podesiti
Ovo podešavanje je vidljivo samo ako još ne postoji veza sa WLAN mrežom. Veza sa WLAN mrežom morate ponovo da konfigurirate da biste mogli da koristite Miele@home.

Sprovođenje funkcije Scan & Connect

Prvo puštanje u rad je obavljeno bez podešavanja Miele@home.

- Skenirajte QR kôd.

Ako ste instalirali Miele aplikaciju i imate korisnički nalog, odmah ćete biti usmereni na umrežavanje.

Ako još uvek niste instalirali Miele aplikaciju, bićete prebačeni u Apple App Store® ili Google Play Store™.

- Instalirajte Miele aplikaciju i podesite korisnički nalog.
- Ponovo skenirajte QR kôd.

Miele aplikacija vas vodi kroz podešavanje.





Daljinsko upravljanje

Ako ste instalirali Miele aplikaciju na Vašem mobilnom uređaju, raspoložete sistemom Miele@home i aktivirate daljinsko upravljanje (Uključeno), možete da koristite funkciju MobileStart i očitavate npr. informacije o tekućim postupcima kuvanja Vaše parne rerne ili završavate tekući postupak kuvanja.

U umreženom režimu pripravnosti parnoj rerni je potrebno maks. 2 W.

Aktiviranje MobileStart

- Odaberite senzorski taster  da biste aktivirali MobileStart.

Senzorski taster  svetli. Parnom rernom možete da upravljate na daljinu putem Miele aplikacije.

Direktno upravljanje na parnoj rerni ima prioritet u odnosu na daljinsko upravljanje putem aplikacije.

MobileStart možete da koristite dok svetli senzorski taster .

SuperVision

Parna rerna spada u kućne uređaje koji podržavaju Miele@home i raspolaze funkcijom SuperVision za kontrolu drugih kućnih uređaja u sistemu Miele@home.

Funkciju SuperVision možete da aktivirate tek kada ste konfigurisali sistem Miele@home.

SuperVisionindikator

- Uključeno
Funkcija SuperVision je uključena.
Simbol  se prikaže gore desno na displeju.
- Isključeno
Funkcija SuperVision je isključena.

Indikator u Standby-u

Funkcija SuperVision je raspoloživa i u stanju pripravnosti. Uslov je da je uključena indikacija tačnog vremena (Podešavanja | Tačno vreme | Pokazatelj display-a | Uključeno).

- Uključeno
Aktivni kućni uređaji, koji su prijavljeni na sistem Miele@home, se uvek prikazuju.
- Samo kod grešaka
Prikazuju se isključivo greške aktivnih kućnih uređaja.

Lista uređaja

Prikazuju se svi kućni uređaji prijavljeni na sistem Miele@home. Kada odabere te uređaj, možete da pozovete ostala podešavanja:

- Prikazati uređaj
 - Uključeno
Funkcija SuperVision je uključena za ovaj uređaj.
 - Isključeno
Funkcija SuperVision je isključena za ovaj uređaj. Uređaj je i dalje prijavljen u sistemu Miele@home. Greške se prikazuju iako je funkcija SuperVision za ovaj uređaj isključena.
- Zvučni signali
Možete da podesite da zvučni signali za taj uređaj budu uključeni (Uključeno) ili isključeni (Isključeno).

Podešavanja

RemoteUpdate

Stavka menija RemoteUpdate se prikazuje i može da se odabere samo ako su ispunjeni uslovi za korišćenje Miele@home (vidi poglavlje „Prvo puštanje u rad“, odeljak „Miele@home“).

Softver Vaše parne rerne može da se ažurira pomoću funkcije RemoteUpdate. Ako postoji nadogradnja softvera za Vašu parnu rernu, parna rerna je automatski preuzima. Instalacija ažuriranja se ne vrši automatski već morate ručno da je pokrenete.

Ukoliko ne instalirate ovu funkciju, svoju parnu rernu možete da koristite na uobičajen način. Firma Miele ipak preporučuje da instalirate ažuriranja.

Uključivanje/Isključivanje

Fabrički je uključena funkcija RemoteUpdate. Dostupno ažuriranje se automatski preuzima i morate ručno da ga pokrenete.

Isključite funkciju RemoteUpdate ako želite da se nadogradnje softvera ne preuzimaju automatski.

Postupak RemoteUpdate-a

Informacije o sadržaju i obimu ažuriranja možete naći u Miele aplikaciji.

Ako je dostupno ažuriranje, na displeju Vaše parne rerne se prikazuje obaveštenje.

Ažuriranje možete odmah da instalirate ili da odložite instalaciju za kasnije. Upit će uslediti kada sledeći put uključite parnu rernu.

Ako ne želite da instalirate ažuriranje, isključite RemoteUpdate.

Ažuriranje traje nekoliko minuta.

Prilikom RemoteUpdate-a obratite pažnju na sledeće:

- Dok ne dobijete poruku, ažuriranje nije na raspolaganju.
- Instalirano ažuriranje ne može da se poništi.
- Ne isključujte parnu rernu dok se vrši ažuriranje. U protivnom će se ažuriranje prekinuti i neće biti instalirano.
- Neka ažuriranja softvera može da vrši samo Miele servis.

Verzija software-a

Ova verzija softvera je namenjena za Miele servisnu službu. Ove informacije Vam nisu potrebne za privatnu upotrebu.

- Potvrdite sa *OK*.

Pravne informacije

Pod Licence otvorenog koda naći ćete pregled integrisanih komponenti otvorenog koda (Open-Source).

- Potvrdite sa *OK*.

Prodajno mesto

Ova funkcija omogućava specijalizovanom prodavcu da prezentuje parnu rernu bez zagrevanja. Ovo podešavanje Vam nije potrebno za privatnu upotrebu.

Demo program za sajam

Ako uključite parnu rernu dok je aktivan demo program, pojaviće se napomena Demo program je aktivan. Uređaj ne greje.

- Uključeno
Demo program se aktivira kada dodirnete *OK* u trajanju od najmanje 4 sekunde.
- Isključeno
Demo program se deaktivira kada dodirnete *OK* u trajanju od najmanje 4 sekunde. Možete da koristite parnu rernu na uobičajen način.

Fabrička podešavanja

- Podešavanja uređaja
Sva podešavanja se resetuju na fabrička podešavanja.
- Vlastiti programi
Brišu se svi vlastiti programi.
- MyMiele
Svi unosi u MyMiele se brišu.
- Predložene temperature
Promenjene predložene temperature se resetuju na fabrička podešavanja.

Radni sati (ukupno)

Odabirom Radni sati (ukupno) možete da očitete ukupan broj radnih sati vaše parne rerne.

Alarm + kratki interval

Pomoću senzorskog tastera  možete da podesite kratkotrajni vremenski interval (npr. za kuvanje jaja) ili alarm (određeno vreme).



Istovremeno možete da podesite dva alarma, dva kratkotrajna vremenska intervala ili jedan alarm i jedan kratkotrajni vremenski interval.

Korišćenje funkcije Alarm

Alarm  možete da koristite kako biste podesili određeno vreme uz koje treba da se oglasi signal.

Podešavanje alarma

Kada odaberete podešavanje Displej | QuickTouch | Isključeno, uključite parnu rernu da biste podesili alarm. Onda se vreme alarma prikazuje kada je parna rerna isključena.

- Odaberite senzorski taster .
- Odaberite  Alarm.
- Podesite vreme alarma.
- Potvrdite sa Zatvaranje.

Kada je parna rerna isključena, pojavljuju se  i vreme alarma umesto tačnog vremena.

Ako se istovremeno odvija postupak kuvanja ili se nalazite u meniju, na displeju gore desno se pojavljuju  i vreme alarma.

U podešeno vreme alarma treperi  pored tačnog vremena i oglašava se zvučni signal.

- Na displeju odaberite senzorski taster  ili podešeno vreme alarma.

Zvučni i optički signali se isključuju.

Menjanje alarma

- Odaberite alarm na displeju gore desno ili odaberite senzorski taster  a potom željeni alarm.

Prikaže se podešeno vreme alarma.

- Podesite novo vreme alarma.
- Potvrdite sa Zatvaranje.

Izmenjeno vreme alarma se memoriše i prikazuje na displeju.

Brisanje alarma

- Odaberite alarm na displeju gore desno ili odaberite senzorski taster  a potom željeni alarm.

Prikaže se podešeno vreme alarma.

- Odaberite Brisati.
- Potvrdite sa Zatvaranje.

Alarm se briše.

Korišćenje funkcije Kratki interval

Kratkotrajni vremenski interval  možete da koristite za nadgledanje posebnih postupaka, npr. kuvanja jaja.



Kratkotrajni vremenski interval takođe možete da koristite kada istovremeno podesite vreme za automatsko uključivanje ili isključivanje postupka pripreme (npr. kao podsetnik da nakon izvesnog vremena pripreme jelo začinite ili prelijete).

- Kratkotrajni vremenski interval možete da podesite maksimalno za 59 minuta i 59 sekundi.

Podešavanje kratkotrajnog vremenskog intervala

Kada odaberete podešavanje Displej | QuickTouch | Isključeno, uključite parnu rernu da biste podesili kratkotrajni vremenski interval. Tada se prikazuje kratkotrajni vremenski interval, koji odbrojava, kada je parna rerna isključena.

Primer: želite da kuvate jaja i podesite kratkotrajni interval na 6 minuta i 20 sekundi.

- Odaberite senzorski taster .
- Odaberite  Kratki interval.
- Podesite kratkotrajni vremenski interval.
- Potvrdite sa Zatvaranje.

Kada je parna rerna isključena, umesto tačnog vremena prikazuju se  i kratkotrajni vremenski interval koji odbrojava.

Ako se istovremeno odvija postupak kuvanja ili se nalazite u meniju, na displeju gore desno se pojavljuju  i kratkotrajni vremenski interval koji odbrojava.

Posle isteka kratkotrajnog vremenskog intervala treperi , vreme odbrojava na više i oglašava se zvučni signal.

- Na displeju odaberite senzorski taster  ili željeni kratkotrajni vremenski interval.

Zvučni i optički signali se isključuju.

Menjanje kratkotrajnog vremenskog intervala

- Odaberite kratkotrajni vremenski interval na displeju ili odaberite senzorski taster  a potom željeni kratkotrajni vremenski interval.

Prikaže se podešen kratkotrajni vremenski interval.

- Podesite novi kratkotrajni vremenski interval.
- Potvrdite sa Zatvaranje.

Promenjen kratkotrajni vremenski interval se memoriše i odbrojava u minutima. Kratkotrajni vremenski intervali kraći od 10 minuta ističu u sekundama.

Brisanje kratkotrajnog vremenskog intervala









- Odaberite kratkotrajni vremenski interval na displeju ili odaberite senzorski taster  a potom željeni kratkotrajni vremenski interval.

Prikaže se podešen kratkotrajni vremenski interval.







- Odaberite Brisati.
- Potvrdite sa Zatvaranje.

Kratkotrajni vremenski interval se briše.

Glavni meni i podmeniji



Meni	Predložena vrednost	Opseg
Načini rada <input type="checkbox"/>		
Vrući vazduh plus 	160 °C	30–230 °C
Gornje i donje zagrevanje <input type="checkbox"/>	180 °C	30–230 °C
Kombinovana priprema <input type="checkbox"/>		
Kombi + Vrući vazduh plus 	170 °C	30–230 °C
Kombi + Gornje/ donje zagr. <input type="checkbox"/>	180 °C	30–230 °C
Kombi + Roštijl 	Stepen 3	Stepen 1–3
Priprema na pari <input type="checkbox"/>	100 °C	40–100 °C
Sous-vide 	65 °C	45–90 °C
Intenzivno pečenje 	180 °C	50–230 °C
Donje zagrevanje <input type="checkbox"/>	190 °C	100–200 °C
Gornje zagrevanje <input type="checkbox"/>	190 °C	100–230 °C
Veliki roštijl <input type="checkbox"/>	Stepen 3	Stepen 1–3
Mali roštijl <input type="checkbox"/>	Stepen 3	Stepen 1–3
Roštijl sa kruže. vazduha 	200 °C	50–230 °C
Kolači-specijal 	160 °C	30–230 °C
Eco-vrući vazduh 	180 °C	30–230 °C
Eco -Priprema na pari <input type="checkbox"/>	100 °C	40–100 °C
Automatski programi <input type="checkbox"/>		
Spec.upotrebe 		
Podgrevanje	130 °C	120–140 °C
Odmrzavanje	60 °C	50–60 °C

Glavni meni i podmeniji



Meni	Predložena vrednost	Opseg
Spec.upotrebe 		
Mix & Match		
Hrskavo pečenje	—	—
Blago pečenje	—	—
Hrskavo podgrevanje	—	—
Blago podgrevanje	—	—
Blanširanje	—	—
Ukuvavanje	90 °C	80–100 °C
Sušenje	50 °C	30–70 °C
Narastanje kiselog testa	—	—
Priprema menija	—	—
Sterilizacija posuda	—	—
Sabat-program	180 °C	50–230 °C
Zagrevanje posuda	50 °C	50–80 °C
Održavanje toplote	65 °C	40–100 °C
MyMiele  		
Vlastiti programi 		
Podešavanja 		
Održavanje 		
Odstranjivanje kamenca		
HydroClean		
Natapanje		
Sušenje		
Ispiranje		

Saveti za uštedu energije

Postupci pečenja

- Po mogućstvu koristite automatske programe za pripremu namirnica.
- Izvadite sav pribor iz rerne koji Vam za postupak pečenja nije neophodan.
- Odaberite obično nižu temperaturu iz recepta ili tabele za pečenje i proverite namirnicu nakon kraćeg vremena navedenog u njima.
- Zagrejte prethodno rernu samo ako je to potrebno prema receptu ili tabeli za pečenje.
- Dok je pečenje u toku, izbegavajte da otvarate vrata rerne.
- Za pečenje koristite najbolje tamne kalupe bez sjaja. Oni bolje apsorbuju toplotu i brže je prenose dalje na testo. Sjajni materijali kao što je plemeniti čelik ili aluminijum reflektuju toplotu koja onda slabije stiže do namirnice koja se peče. Takođe, ne prekrivajte dno rerne ili rešetku aluminijumskom folijom koja reflektuje toplotu.
- Kontrolišite vreme pečenja da biste izbegli gubitak energije prilikom pripreme namirnica. Podesite vreme pečenja ili upotrebite termometar za namirnice ako ga imate.
- Za pripremu mnogih jela možete da koristite režim rada Vrući vazduh plus . Tako možete da pečete na nižim temperaturama nego u režimu rada Gornje i donje zagrevanje , jer se toplota odmah raspoređuje u rerni. Osim toga možete istovremeno da pečete jela na više nivoa.
- Za jela sa roštilja najbolje da koristite režim rada Roštilj sa kruže. vazduha . Tako pečete na roštilju na nižim tem-

peraturama nego kod drugih načina pečenja na roštilju sa podešenom maksimalnom temperaturom.

- U režimu rada Eco-vrući vazduh  pečete uz uštedu energije sa optimalnim iskorišćenjem toplote. Koristite ovaj režim rada za pripremu malih količina, npr. zamrznute pice ili kolačića. Dok je pečenje u toku, ne otvarajte vrata rerne.
- Za kuvanje na pari uz uštedu energije možete da koristite režim rada Eco -Priprema na pari . Ovaj režim rada je naročito pogodan za pripremu povrća i ribe.
- Ako je moguće, pripremajte više jela istovremeno. Stavite ih jedno pored drugog ili na različite nivoe.
- Jela koja ne možete da pripremate istovremeno pecite odmah jedno za drugim kako biste iskoristili već postojeću toplotu.

Podešavanja

- Odaberite za elemente za rukovanje podešavanje Displej | QuickTouch | Isključeno da biste smanjili potrošnju energije.
- Za osvetljenje unutrašnjosti rerne odaberite podešavanje Osvetljenje | Isključeno ili „Uključeno“ 15 sekundi. Osvetljenje rerne možete u svakom trenutku ponovo da uključite senzorskim tastrom .

Modus za uštedu energije

Parna rerna se automatski isključuje radi uštede energije, ukoliko nije u toku nijedan postupak pečenja i ako ne usledi dalje rukovanje rernom. Prikazano je tačno vreme ili je displej zatamnjen (vidi poglavlje „Podešavanja“).

Pogrešna funkcija usled nedostajućeg podnog filtera.

Ako nedostaje podni filter, ostaci namirnica mogu da dospeju u odvod.

Voda ne može da se ispumpa.

Pre svakog postupka pripreme proverite da li je podni filter postavljen.

- Uključite parnu rernu.

Pojavljuje se glavni meni.

- Kada u nekom načinu rada hoćete da kuvate sa parom ili parnim udarima, napunite i stavite rezervoar za vodu.

Destilovana ili voda sa ugljen-dioksidom i druge tečnosti mogu da oštete parnu rernu.

Koristite **isključivo svežu, hladnu vodu za piće** (ispod 20°C).

- Stavite namirnicu u rernu.

- Odaberite Načini rada .

- Odaberite željeni režim rada.

Prikazani su način rada i predložene temperature i eventualno vlažnost.

- Promenite predložene vrednosti ako je potrebno.

Predložene vrednosti se preuzimaju u roku od nekoliko sekundi. Temperaturu i vlažnost možete naknadno da promenite izborom prikaza temperature i vlažnosti.

- Potvrdite sa *OK*.

Prikazuju se zadata i stvarna temperatura i počinje faza zagrevanja.

Možete da pratite porast temperature.

Kada se prvi put dostigne temperatura, oglašava se zvučni signal.

- Posle postupka pečenja odaberite *Završiti*.

 Opasnost od povreda usled vruće pare.

Kod postupka kuvanja sa parom prilikom otvaranja vrata može da izađe velika količina vruće pare. Postoji opasnost da Vas para opeče.

Odmaknite se malo od uređaja i sačekajte dok se vruća para ne razredi.

- Izvadite namirnicu iz rerne.

Čišćenje parne rerne nakon postupka kuvanja

- Izvadite eventualno rezervoar za vodu i posudu za kondenzat i ispraznite ih.

- Isključite parnu rernu.

Nakon postupka pečenja sa parom prikazuje se *Uređaj se ispira*.

- Sledite uputstva na displeju.

Obavezno izvršite postupak ispiranja kako bi se iz sistema uklonili eventualni ostaci namirnica.

- Očistite i obrišite celu parnu rernu kao što je opisano u poglavlju „Čišćenje i održavanje“.

- Vrata zatvorite tek kada rerna bude potpuno suva.

Rukovanje

Dolivanje vode

Ukoliko tokom postupka kuvanja nestane vode, čuje se zvučni signal i pojavi zahtev da sipate svežu vodu.

- Izvadite posudu za vodu i dospite vodu.
 - Gurnite rezervoar za vodu u uređaj.
- Postupak kuvanja se nastavlja.

Izmena vrednosti i podešavanja za postupak pripreme

Čim se pokrene postupak kuvanja, zavisno od načina rada putem senzorskog tastera možete da promenite vrednosti ili podešavanja za taj postupak kuvanja. Zavisno od načina rada možete da promenite sledeća podešavanja:

- Temperatura
- Vlažnost
- Vreme kuvanja
- Booster
- Prethodno zagrevanje
- Crisp function

Menjanje temperature i unutrašnje temperature namirnice

Predloženu temperaturu možete trajno da podesite putem Podešavanja | Predložene temperature kako bi odgovarala Vašim ličnim navikama u korišćenju uređaja.

Unutrašnja temperature namirnice  se prikaže samo kada koristite termometar za namirnice (vidi poglavlje „Pečenje mesa“, odeljak „Termometar za namirnice“).

- Dodirnite indikator za temperaturu.
- Prema potrebi promenite temperaturu i unutrašnju temperaturu namirnice .
- Potvrdite sa *OK*.

Postupak pečenja se odvija dalje sa promenjenom zadatom temperaturom.

Promena Vlažnost

- Dodirnite indikator vlažnosti.
- Promenite vlažnost.
- Potvrdite sa *OK*.

Postupak pečenja se odvija sa izmenjenom vlažnošću.

Podešavanje vremena kuvanja

Na rezultat pripreme jela može negativno da utiče ako od trenutka stavljanja namirnice u rernu do trenutka starta prođe dosta vremena. Sveže namirnice mogu da promene boju ili čak da se pokvare.

Prilikom pečenja testo bi počelo da se suši a dejstvo sredstva za dizanje bi oslabilo.

Odaberite što je moguće kraće vreme do starta postupka pečenja.

Namirnicu ste stavili u rernu, odabrali način rada i neophodna podešavanja, kao npr. temperaturu.

Unosom Vreme kuvanja, Završeno u ili Start u možete automatski da uključite i isključite postupak kuvanja.

- Vreme kuvanja
Podesite vreme koje je potrebno za kuvanje namirnice. Po isteku tog vremena zagrevanje rerne se automatski isključuje. Maksimalno vreme kuvanja, koje može da se podesi, zavisi od odabranog načina rada.
- Završeno u
Odredite trenutak kada postupak kuvanja treba da se završi. Zagrevanje rerne se automatski isključuje u tom trenutku.
- Start u
Ova funkcija se pojavljuje u meniju tek kada podesite Vreme kuvanja ili Završeno u. Sa Start u određujete trenutak kada postupak kuvanja treba da se pokrene. Zagrevanje rerne se automatski uključuje u tom trenutku.

- Odaberite ⌚ ili Tajmer.
- Podesite željena vremena.
- Potvrdite sa *OK*.

Kod kuvanja sa parom vreme kuvanja počinje da teče tek kada je dostignuta podešena zadata temperatura.

Kada se kuva na temperaturi od oko 80 °C (kuvanje na pari) ili 80–100 °C i 100 % vlažnosti (kombinovano kuvanje), automatski se uključuje redukcija pare nakon završetka postupka kuvanja.

- Sačekajte dok se ne ugasi Redukcija pare pre nego što otvorite vrata i izvadite namirnicu iz rerne.

Menjanje podešenih vremena kuvanja

- Odaberite ⌚, podatak o vremenu ili Tajmer.
- Odaberite željeno vreme i promenite ga.
- Potvrdite sa *OK*.

Kod prekida napajanja strujom brišu se unosi.

Brisanje podešenih vremena kuvanja

- Odaberite ⌚, podatak o vremenu ili Tajmer.
- Odaberite željeno vreme.
- Odaberite Brisati.
- Potvrdite sa *OK*.

Ako brišete Vreme kuvanja, brišu se i podešena vremena za Završeno u i Start u.

Ako brišete Završeno u ili Start u, postupak kuvanja se pokreće sa podešenim vremenom pripreme.

Rukovanje

Prekidanje postupka kuvanja

Kada prekinete postupak kuvanja, isključuju se zagrevanje i osvetljenje rerne. Podešena vremena kuvanja se brišu.

Prekidanje postupka kuvanja bez podešenog vremena pripreme

- Odaberite *Završiti*.

Pojavljuje se glavni meni.

Prekidanje postupka kuvanja sa podešenim vremenom pripreme

- Odaberite *Prekid*.

Prikaže se *Prekinuti postupak kuvanja?*.

- Odaberite *Da*.

Pojavljuje se glavni meni.

Zaustavljanje postupka kuvanja

Opasnost od povreda zbog vrućih površina. Isključuje se zagrevanje rerne. Prilikom kuvanja na pari, kao i u programima i funkcijama samo sa radom na paru memoriše se podešeno vreme kuvanja.

 Opasnost od povreda usled vruće pare.

Kod postupka kuvanja sa parom prilikom otvaranja vrata može da izađe velika količina vruće pare. Postoji opasnost da Vas para opeče.

Odmaknite se malo od uređaja i sačekajte dok se vruća para ne razredi.

 Opasnost od povreda zbog vrućih površina i vrućih namirnica.

Parna rerna postaje vruća tokom rada. Postoji opasnost da se opečete na grejače, unutrašnjost rerne, prihvatne rešetke, pribor i namirnicu.

Navucite kuhinjske rukavice prilikom stavljanja i vađenja vrućeg jela, kao i tokom rada u vrućoj rerni.

Prilikom stavljanja ili vađenja posuda za kuvanje vodite računa da se namirnice ne proliju.

Postupak kuvanja se nastavlja kada zatvorite vrata.

Najpre se rerna ponovo zagreva i pri tome se prikazuje rastuća temperatura u rerni.

Prilikom kuvanja na pari, kao i u programima i funkcijama samo sa parom preostalo vreme počinje da teče tek kada je dostignuta podešena temperatura.

Samo kod postupaka pripreme namirnica sa 100% vlažnosti i temperatura do 100°C: Postupak kuvanja se završava ranije ukoliko vrata otvorite u poslednjem minutu vremena kuvanja (55 sekundi preostalog vremena).

Prethodno zagrevanje rerne

Funkcija **Booster** služi za brže zagrevanje rerne u nekim načinima rada.

Funkcija **Prethodno zagrevanje** može da se koristi u svim načinima rada rerne (osim **Eco-vrući vazduh** ) i mora da se uključi za svaki postupak kuvanja pojedinačno.



Prethodno zagrevanje rerne je potrebno za pripremu samo malog broja jela.

■ Prethodno zagrejte rernu kod pripremanja sledećih jela:

- Kolači i peciva sa kratkim vremenom pečenja (do oko 30 minuta), kao i osetljiva testa (npr. biskviti) u načinu rada Gornje i donje zagrevanje 

Booster

Funkcija **Booster** je kao fabričko podešavanje uključena za sledeće načine rada (Podešavanja | **Booster** | Uključeno):

- Vrući vazduh plus 
- Gornje i donje zagrevanje 

Ako podesite temperaturu višu od 100 °C a funkcija **Booster** je uključena, unutrašnjost rerne se brže zagreva na podešenu temperaturu. Pri tom se istovremeno uključuju gornji grejač/grejač roštilja, kružni grejač i ventilator.

Sa funkcijom **Booster** osetljiva testa (npr. biskvit, sitni kolači) suviše brzo porumene sa gornje strane.

Prilikom pripreme ovakvih testa isključite funkciju **Booster**.

Booster uključiti ili isključiti za postupak kuvanja

Ako ste odabrali podešavanje **Booster** | Uključeno, možete pojedinačno da isključite funkciju za postupak pripreme.

Na isti način možete pojedinačno da isključite funkciju za postupak pripreme ako ste odabrali podešavanje **Booster** | Isključeno.

Primer: odabrali ste način rada i neophodna podešavanja, kao npr. temperaturu.

Hoćete da isključite funkciju **Booster** za ovaj postupak pripreme.

■ Povucite padajući meni nadole.

Booster je obeležen narandžastom bojom.

■ Odaberite **Booster**.

Booster je, zavisno od šeme boja, obeležen crnom ili belom bojom.

■ Zatvorite padajući meni.

Funkcija **Booster** je isključena tokom faze zagrevanja. Rernu zagrevaju samo grejači odabranog načina rada.

Rukovanje

Prethodno zagrevanje

Većinu namirnica možete da stavite u hladnu rernu da biste koristili toplotu već tokom faze zagrevanja.

Kada ste podesili vreme kuvanja, ono počinje da teče tek kada se dostigne zadata temperatura i kada stavite namirnicu.

Odmah pokrenite postupak pečenja bez pomeranja vremena starta.

Uključivanje Prethodno zagrevanje

Funkcija Prethodno zagrevanje mora da se uključi za svaki postupak kuvanja pojedinačno.

Primer: odabrali ste režim rada i neophodna podešavanja, kao npr. temperaturu.

Hoćete da uključite funkciju Prethodno zagrevanje za ovaj postupak kuvanja.

■ Povucite padajući meni nadole.

Funkcija Prethodno zagrevanje je, zavisno od šeme boja, obeležena crnom ili belom bojom.

■ Odaberite Prethodno zagrevanje.

Funkcija Prethodno zagrevanje je obeležena narandžastom bojom.

■ Zatvorite padajući meni.

Poruka Namirnicu stavite u rernu u se prikaže sa vremenom. Rerna se zagreva na podešenu temperaturu.

■ Stavite namirnicu u rernu čim dobijete obaveštenje.

■ Potvrdite sa *OK*.







Crisp function

Funkcija Crisp function (redukcija vlage) omogućava prema potrebi da se vlaga odvodi tokom celog postupka pripreme ili samo povremeno.

Korišćenje ove funkcije se preporučuje kada pripremate npr. kiš, picu, kolač u plehu sa vlažnim filom ili mafine.

Naročito živinsko meso dobija hrskavu kožicu korišćenjem ove funkcije.

Funkcija Crisp function može da se koristi u sledećim načinima rada:

- Vrući vazduh plus 
- Gornje i donje zagrevanje 
- Intenzivno pečenje 
- Donje zagrevanje 
- Gornje zagrevanje 
- Roštilj sa kruže. vazduha 
- Kolači-specijal 

Uključivanje Crisp function

Funkcija Crisp function mora da se uključi za svaki postupak kuvanja pojedinačno.

Odabrali ste način rada i neophodna podešavanja, kao npr. temperaturu.

Hoćete da uključite funkciju Crisp function za ovaj postupak kuvanja.

- Povucite padajući meni nadole.

Crisp function je, zavisno od šeme boja, obeleženo crnom ili belom bojom.

- Odaberite Crisp function.

Crisp function je obeležen narandžastom bojom.

- Zatvorite padajući meni.

Funkcija Crisp function je uključena. Preko padajućeg menija funkcija Crisp function može ponovo da se isključi u svakom trenutku.

Aktiviranje parnih udara

U svim načinima rada rerne (osim Eco-vrući vazduh ) možete da aktivirate parne udare tokom postupka pripreme. Broj parnih udara nije ograničen.

Čim se pojavi Parni udar a Start je zeleno posvetljen možete da aktivirate parni udar.

Sačekajte fazu zagrevanja kako bi se para ravnomerno rasporedila u zagrejanom vazduhu u rerni.

- Odaberite Start.

Aktivira se parni udar. Taj postupak traje oko 1 minut.

- Postupite na isti način kako biste aktivirali ostale parne udare čim je Start ponovo zeleno posvetljen.

Promena načina rada

Tokom postupka pripreme možete da promenite način rada.

- Odaberite simbol odabranog načina rada.
- Kada ste podesili vreme kuvanja, potvrdite poruku Prekinuti postupak? sa Da.
- Odaberite nov način rada.

Prikazuju se promenjeni način rada i odgovarajuće predložene vrednosti.

- Podesite vrednosti za postupak kuvanja i potvrdite sa OK.

Šta je važno i šta treba da znate

U poglavlju „Šta je važno i šta treba da znate“ ćete naći opšte važeća uputstva. Ako kod namirnica i/ili načina primene treba obratiti pažnju na specifičnosti, u odgovarajućim poglavljima će se skrenuti pažnja na to.

Šta je posebno kod pripreme namirnica na pari

Vitamini i mineralne materije se prilikom pripreme namirnica na pari skoro potpuno zadrže, pošto namirnice koje se kuvaju ne leže u vodi.

Prilikom pripreme namirnica na pari se tipični ukus namirnica bolje očuva nego kod standardnog kuvanja. Zbog toga preporučujemo da namirnice uopšte ne solite ili da ih solite tek nakon pripreme. Namirnice će osim toga zadržati svoju svežu, prirodnu boju.

Posuđe za kuvanje

Posuda za kuvanje

Uz parnu rernu je priloženo posuđe za kuvanje od plemenitog čelika. Kao dopunu možete da nabavite i druge posude za kuvanje različitih veličina, koje mogu biti perforirane ili neperforirane (vidi poglavlje „Pribor koji se posebno kupuje“). Tako možete za svako jelo da odaberete odgovarajuće posude za kuvanje.

Za **kuvanje na pari** koristite po mogućstvu perforirane posude za kuvanje. Para će tako moći da stigne do namirnica sa svih strana i jelo će se kuvati ravnomerno.

Vlastito posuđe

Možete da koristite vlastito posuđe. Pri tom vodite računa o sledećem:

- Posuđe mora da bude pogodno za upotrebu u rerni i otporno na paru. Ako za kuvanje na pari želite da upotrebite

plastično posuđe, raspitajte se kod proizvođača, da li je ono pogodno za kuvanje na pari.

- Posuđe sa debelim zidovima, kao npr. od porcelana, keramike ili poluporcelana je manje pogodno za pripremu namirnica na pari. Debeli zidovi slabo provode toplotu i utiču na to, da se vreme pripreme koje je navedeno u tabelama znatno produžava.
- Posudu stavite na postavljenu rešetku ili u posudu za kuvanje, a ne na dno rerne. U zavisnosti od veličine posuda možete da stavite i rešetku sa površinom za postavljanje nagore na dno rerne, na nju stavite posuđe i dodatno da izvadite prihvatne rešetke (vidi poglavlje „Čišćenje i održavanje“, odeljak „Čišćenje prihvatnih rešetki“).
- Između gornje ivice posude i gornje strane unutrašnjosti rerne mora da postoji malo rastojanje da bi u posudu moglo da dopre dovoljno pare.

Nivo za stavljanje posude

Možete da odaberete bilo koji nivo za stavljanje posude po želji i da pripremate namirnice istovremeno na više nivoa. Vreme pripreme se time ne menja.

Ukoliko za pripremu namirnica na pari istovremeno upotrebljavate više visokih posuda, ubacite ih odvojeno jednu od druge. Ako je moguće, ostavite slobodan jedan nivo između ovih posuda.

Uvek ubacite posude za pečenje, rešetku i pleh između podupirača prihvatne rešetke i pazite da budu osigurane od prevrtanja.

Smrznute namirnice

Prilikom pripreme smrznutih namirnica vreme zagrevanja je duže nego kod svežih namirnica. Što se više smrznutih namirnica nalazi u rerni, to duže traje faza zagrevanja.

Temperatura

Prilikom kuvanja na pari dostignu se maksimalno 100 °C. Na ovoj temperaturi je moguće kuvati gotovo sve namirnice. Neke osetljive namirnice, npr. bobičasto voće, kuvaju se na nižoj temperaturi jer će inače pući. U odgovarajućim poglavljima je skrenuta pažnja na to.

Vreme kuvanja

Kod kuvanja sa parom vreme kuvanja počinje da teče tek kada je dostignuta podešena temperatura.

Obično vremena kuvanja sa parom odgovaraju vremenima kuvanja prilikom pripreme u loncu. Ako na vreme kuvanja utiču određeni faktori, na to će se skrenuti pažnja u sledećim poglavljima.

Vreme pripreme ne zavisi od količine namirnica. Vreme kuvanja za 1 kg krompira je isto kao i za 500 g krompira.

Kuvanje sa tečnošću

Prilikom pripreme jela sa tečnošću napunite posude za pečenje samo do $\frac{2}{3}$, kako biste izbegli da se tečnost proljuje prilikom vađenja posude.

Sopstveni recepti – Kuvanje na pari

Namirnice i jela koja se pripremaju u loncu mogu se kuvati i u parnoj rerni. Vremena kuvanja su primenjiva na parnu rernu. Pri tom imajte na umu da prilikom pripreme u rerni na paru namirnica ne može da porumeni.

Univerzalni pleh i kombinovana rešetka

Koristite univerzalni pleh sa kombinovanim rešetkom na njemu, npr. za pečenje mesa i grilovanje. Prilikom pečenja sok mesa, koji se sakupi, možete potom da upotrebite za pripremu umaka.

Ukoliko koristite univerzalni pleh sa kombinovanim rešetkom na njemu, ubacite univerzalni pleh između nosača jednog nivoa, kombinovana rešetka se onda automatski nalazi iznad njega. Prilikom vađenja istovremeno izvucite oba dela.

Zaštita protiv izvlačenja posude

Kombinovana rešetka i univerzalni pleh imaju zaštitu protiv izvlačenja, koja sprečava da potpuno iskliznu iz nivoa za stavljanje posuda, kada treba da ih izvučete samo delimično. Kada kombinovanu rešetku i pleh želite da izvadite, morate da ih podignete.

Priprema namirnica na pari

Eco -Priprema na pari

Za kuvanje na pari uz uštedu energije možete da koristite način rada Eco -Priprema na pari . Ovaj način rada je naročito pogodan za pripremu povrća i ribe.

Preporučujemo vremena kuvanja i temperature navedena u tabelama u poglavlju „Kuvanje na pari“.

Po potrebi možete da produžite kuvanje.

Prilikom pripreme namirnica sa skrobom, npr. krompira, pirinča i testenina preporučuje se korišćenje načina rada Priprema na pari .

Podešavanje

Načini rada | Eco -Priprema na pari 

Informacije vezane za tabele kuvanja

Pridržavajte se podataka o vremenima kuvanja, temperaturama i eventualno napomena za pripremu.

Biranje vremena pripreme

Vremena kuvanja su orijentacione vrednosti.

- Prvo odaberite kraće vreme. Po potrebi možete da nastavite sa kuvanjem.

Povrće

Sveže namirnice

Sveže povrće pripremite na uobičajeni način, npr. operite ga, očistite i iseckajte.

Smrznute namirnice

Smrznuto povrće ne morate da odmrzavate pre kuvanja. Izuzetak: Povrće koje je zamrznuto u blok.

Smrznuto i sveže povrće sa istim vremenom pripreme možete da pripremate zajedno.

Isitnite veće, zajedno zamrznute komade. Vreme kuvanja ćete naći na ambalaži.

Posude za pečenje

Između namirnica sa malim prečnikom po komadu (npr. grašak, špangle) nema šupljina ili ih ima malo i para teško može da prođe. Da bi se postigao ravnomerni rezultat pripreme, odaberite za ove namirnice plitke posude za pečenje i napunite ih samo oko 3-5 cm u visinu. Veće količine namirnica rasporedite na više plitkih posuda za pečenje.

Različito povrće sa istim vremenom pripreme možete da pripremate u jednoj posudi za pečenje.

Povrće, koje se priprema u tečnosti, npr. crveni kupus, pripremajte u neperforiranim posudama za pečenje.

Nivo za stavljanje posude

Ako u perforiranim posudama za pečenje pripremate povrće koje pušta boju, npr. cveklu, ispod nje ne stavljajte druge namirnice. Tako ćete izbeći da one promene boju zbog tečnosti koja kaplje na njih.

Vreme kuvanja

Vreme pripreme, kao kod konvencionalnog kuvanja, zavisi od veličine namirnice i željenog stepena kuvanja. Primer: čvrst krompir, isečen na četvrtine: oko 17 minuta
čvrst krompir, polovine: oko 20 minuta

Podešavanja

Automatski programi  | Povrće | ... | ili

Načini rada  | Priprema na pari 

Temperatura: 100°C

Vreme kuvanja: vidi tabelu

Priprema namirnica na pari

Povrće	🕒 [min]
Artičoke	32–38
Karfiol, ceo	27–28
Karfiol, cvetići	8
Boranija, zelena	10–12
Brokoli, cvetići	3–4
Mlade šargarepe, cele	7–8
Mlade šargarepe, isečene napola	6–7
Mlade šargarepe, iseckane	4
Cikorija, isečena napola	4–5
Kineski kupus, isečen	3
Grašak	3
Komorač, napola	10–12
Komorač, isečen na štapiće	4–5
Kelj, isečen	23–26
Čvrst krompir, oljušten ceo napola na četvrtke	27–29 21–22 16–18
Pretežno čvrst krompir, oljušten ceo napola na četvrtke	25–27 19–21 17–18
Brašnasti krompir, oljušten ceo napola na četvrtke	26–28 19–20 15–16
Keleraba, isečena na štapiće	6–7
Bundeva, na kockice	2–4
Kukuruz u klipu	30–35
Blitva, isečena	2–3
Paprika, isečena na kockice ili trake	2

Priprema namirnica na pari

Povrće	🕒 [min]
Čvrst krompir u ljusci	30–32
Pečurke	2
Praziluk, isečen	4–5
Praziluk, isečen napola	6
Romanesko brokoli, ceo	22–25
Romanesko brokoli, cvetići	5–7
Prokelj	10–12
Cvekla, cela	53–57
Crveni kupus, isečen	23–26
Crni koren, ceo, debljine palca	9–10
Koren celera, isečen na štapiće	6–7
Špargla, zelena	7
Špargla, bela, debljine palca	9–10
Šargarepe, iseckane	6
Spanać	1–2
Duguljasti kupus, isečen	10–11
Celer rebraš, isečen	4–5
Bela repa, isečena	6–7
Beli kupus, isečen	12
Kelj, isečen	10–11
Tikvice, kolutovi	2–3
Grašak šećerac	5–7

🕒 Vreme kuvanja

Priprema namirnica na pari

Riba

Sveže namirnice

Svežu ribu pripremite na uobičajeni način, npr. očistite krljušt, izvadite utrobu i očistite je.

Smrznute namirnice

Ribu ne morate potpuno da odmrznete radi pripreme. Dovoljno je, ako je površina dovoljno meka da upije začine.

Priprema

Pre pripreme zakiselite ribu, npr. sokom od limuna ili limete. Dodavanjem kiseline meso ribe postane čvršće.

Ribu ne morate da solite, pošto ona prilikom pripreme na pari u velikoj meri zadržava mineralne materije, zbog kojih ima specifičan ukus.

Posude za pečenje

Podmažite perforirane posude za pečenje.

Nivo za stavljanje posude

Ako u perforiranim posudama za pečenje pripremate ribu, a istovremeno pripremate druge namirnice u drugim posudama za pečenje, izbegavajte da se prenesu drugi ukusi zbog tečnosti koja kaplje na njih, tako što ćete ribu staviti direktno iznad univerzalnog pleha.

Temperatura

85–90 °C

Za blago kuvanje osetljivih vrsta ribe, npr. lista.

100 °C

Za pripremu vrsta ribe sa čvrstim mesom, npr. bakalara i lososa.

Za kuvanje ribe u umaku ili supi.

Vreme kuvanja

Vreme kuvanja zavisi od debljine i svojstva namirnica koju spremate, a ne od težine. Što je komad deblji, to je duže vreme pripreme. Komad ribe težine 500 g i debljine 3 cm mora da se kuva duže od komada težine 500 g i debljine 2 cm.

Što se riba duže kuva, to je čvršće njeno meso. Pridržavajte se navedenih vremena kuvanja. Ukoliko riba nije dovoljno kuvana, nastavite sa kuvanjem još samo nekoliko minuta.

Produžite navedeno vreme kuvanja za nekoliko minuta, ako se riba kuva u umaku ili supi.

Saveti

- Upotrebom začina i začinskog bilja, npr. mirođije, pojačavate sam ukus ribe.
- Veće ribe pripremite u položaju plivanja. Da bi imale potreban oslonac, stavite malu šolju ili slično, okrenutu u posudu za kuvanje. Stavite na nju ribu sa otvorenim trbuhom.
- Ono što otpadne od ribe kao što su kosti, peraja i glave riba stavite zajedno sa povrćem za supu i hladnom vodom u posudu za kuvanje da biste napravili **riblji fond**. Kuvajte sve to na 100 °C od 60–90 minuta. Što duže traje kuvanje, to je jači fond.
- Za pripremanje **ribe na „plavo“** riba se kuva u vodi sa sirćetom (odnos voda : sirće prema receptu). Važno je da ne oštetite kožu ribe. Za ovaj način pripreme su pogodni šaran, pastrmka, linjak, jegulja i losos.

Podešavanja

Automatski programi  | Riba | ... | Priprema na pari

ili

Načini rada  | Priprema na pari 

Temperatura: vidi tabelu

Vreme kuvanja: vidi tabelu

Priprema namirnica na pari

Riba	🌡️ [°C]	🕒 [min]
Jegulja	100	5–7
Filet grgeča	100	8–10
Filet orade	85	3
Pastrmka, 250 g	90	10–13
Filet iverka	85	4–6
Filet bakalara	100	6
Šaran, 1,5 kg	100	18–25
Filet lososa	100	6–8
Šnicle lososa	100	8–10
Losos-pastrmka	90	14–17
Filet pangaziusa	85	3
Filet morskog grgeča	100	6–8
Filet bakalarke	100	4–6
Filet iverka	85	4–5
Filet grdobine	85	8–10
Filet lista	85	3
Filet romba	85	5–8
Filet tune	85	5–10
Filet smuđa	85	4

🌡️ Temperatura, 🕒 Vreme kuvanja

Meso

Sveže namirnice

Meso pripremite na uobičajeni način.

Smrznute namirnice

Pre pripreme odmrznite zamrznuto meso (vidi poglavlje „Specijalne upotrebe“, odeljak „Otapanje“).

Priprema

Meso, koje treba prvo da se proprži, a potom dinsta na tihoj vatri, npr. gulaš, morate da pržite na ploči za kuvanje.

Vreme pečenja

Vreme pripreme zavisi od debljine i svojstava namirnica koju spremate, a ne od težine. Što je komad deblji, to je duže vreme pripreme. Komad mesa težine 500 g i debljine 10 cm mora da se kuva duže od komada težine 500 g i debljine 5 cm.

Saveti

- Ako treba zadržati **aromatične materije**, upotrebite perforiranu posudu za kuvanje. Ispod nje ubacite neperforiranu posudu za kuvanje ili univerzalni pleh da bi se u njima sakupljao koncentrat. Sa ovim koncentratom možete da oplemenite ukus umaka ili da ga zamrznete za kasniju upotrebu.
- Za pripremanje **jake supe** dobre su kokoške za supu a od goveđeg mesa kolenica, grudi, rebra i goveđe kosti. Meso stavite zajedno sa kostima, povrćem za supu i hladnom vodom u posudu za kuvanje. Što duže traje kuvanje, to je jači fond.

Podešavanja

Automatski programi Auto | Meso | ... | Priprema na pari

ili

Načini rada | Priprema na pari

Temperatura: 100 °C

Vreme kuvanja: vidi tabelu

Priprema namirnica na pari

Meso	🕒 [min]
Butkica, prekrivena vodom	110–120
Kolenica	135–140
File od pilećih prsa	8–10
Kolenica	105–115
Gornji deo rebara, prekriven vodom	110–120
Teleće seckano meso	3–4
Komadi dimljene svinjetine	6–8
Jagnjeći ragu	12–16
Tovljeno pile	60–70
Ćureći rolat	12–15
Ćureće šnicle	4–6
Rebra, prekrivena vodom	130–140
Goveđi gulaš	105–115
Kokoška za supu, prekrivena vodom	80–90
Tafelšpic (kuvana junetina)	110–120

🕒 Vreme kuvanja

Pirinač

Pirinač bubri tokom kuvanja, zbog toga mora da se kuva u tečnosti. Zavisno od vrste pirinča je različito upijanje tečnosti, a time i srazmera pirinča i tečnosti.

Pirinač potpuno upije tečnost tokom kuvanja, pa se tako ne gube hranljive materije.

Posuda za kuvanje

Koristite posudu za kuvanje bez perforacija. Alternativno, manje količine pirinča (do jedne šoljice, oko 50–150 g) možete kuvati u odgovarajućoj posudi od nerđajućeg čelika na rešetki.

Priprema

Operite pirinač pre kuvanja. Ako perete pirinač u posudi za kuvanje, ponovo pažljivo izlijte vodu.

Savet: Potrebna količina tečnosti može se odrediti vagom ili „metodom odmerivanja šoljom“.

Za „metodu odmeravanja šoljom“, prvo sipajte željenu količinu pirinča u šolju, a zatim pirinač presipajte u posudu za kuvanje. Zatim izmerite potrebnu količinu tečnosti (pogledajte tabelu) šoljom i dodajte je u pirinač.

Pobrinite se da pirinač bude ravnomerno raspoređen u posudi za kuvanje.



Podešavanja



Automatski programi  | Pirinač | ... | ili

Načini rada | Priprema na pari 

Temperatura: 100 °C

Vreme kuvanja: vidi tabelu

	 :	 [min]
Pirinač dugog zrna		
Basmati pirinač	1 : 1,5	15
Parboiled pirinač	1 : 1,5	23–25
Integralni pirinač	1 : 1,5	26–29
Divlji pirinač	1 : 1,5	26–29
Pirinač okruglog zrna		
Sutlijaš	1 : 2,5	30
Rižoto	1 : 2,5	18–19

 :  Odnos pirinča i tečnosti,  vreme kuvanja

Priprema namirnica na pari

Žitarice

Žitarice bubre tokom kuvanja, zbog toga moraju da se kuvaju u tečnosti. Odnos žitarica i tečnosti zavisi od vrste žitarica.

Žitarice se mogu kuvati u obliku celog zrna ili gnječene.

Podešavanja

Automatski programi  | Žitarice | ... |

ili

Načini rada | Priprema na pari 

Temperatura: 100 °C

Vreme kuvanja: vidi tabelu

	Srazmera žitarica : tečnost	🕒 [min]
Amarant	1 : 1,5	15–17
Bulgur	1 : 1,5	9
Zeleno suvo zrno žita, celo	1 : 1	18–20
Zeleno suvo zrno žita, krupno samleveno	1 : 1	7
Ovas, celo zrno	1 : 1	18
Ovas, krupno samleven	1 : 1	7
Proso	1 : 1,5	10
Palenta	1 : 3	10
Quinoa	1 : 1,5	15
Raž, celo zrno	1 : 1	35
Raž, krupno samlevena	1 : 1	10
Pšenica, celo zrno	1 : 1	30
Pšenica, krupno samlevena	1 : 1	8

🕒 Vreme kuvanja

Rezanci / Testenina

Suve namirnice

Suvi rezanci i testenina bubre tokom kuvanja, zbog toga morate da ih kuvate u tečnosti. Rezance treba potopiti u dosta tečnosti. Ako upotrebljavate vruću tečnost rezultat kuvanja je bolji.

Vreme kuvanja koje je naveo proizvođač produžite za oko $\frac{1}{3}$.

Sveže namirnice

Sveži rezanci i testenina, npr. iz rashladne vitrine, ne moraju da bubre. Pripremite ih u podmazanoj, perforiranoj posudi za pečenje.

Razdvojite testeninu ili komade testa koji su se slepili i rasporedite ih ravnomerno u posudu za pečenje.

Podešavanja

Automatski programi Auto | Testenina | ... |

ili

Načini rada | Priprema na pari

Temperatura: 100 °C

Vreme kuvanja: vidi tabelu

Sveže namirnice	🕒 [min]
Njoki	2
Domaća testenina	1
Ravioli	2
Tarana	1
Tortelini	2
Suve namirnice, prekrivene vodom	
Široki rezanci	14
Rezanci za supu	8

🕒 Vreme kuvanja

Priprema namirnica na pari

Knedle

Gotove knedle iz kesice moraju biti dobro potopljene u vodu, jer u protivnom neće upiti dovoljno vlage i raspašće se, iako su prethodno vlažene.

Sveže knedle kuvajte u podmazanoj, perforiranoj posudi za pečenje.

Podešavanja

Automatski programi Auto | Testenina | ... |

ili

Načini rada | Priprema na pari

Temperatura: 100 °C

Vreme kuvanja: vidi tabelu

	🕒 [min]
Valjušci na pari	30
Knedle s kvascem	20
Knedle od krompira iz kesice	20
Knedle od zemički iz kesice	18–20

🕒 Vreme kuvanja

Mahunarke, sušene

Sušene mahunarke treba pre kuvanja potopiti u hladnu vodu najmanje 10 sati. Potapanjem se one lakše svare, a vreme kuvanja se skraćuje. Potopljene mahunarke moraju tokom kuvanja da se nalaze u vodi.

Sočivo ne morate da potapate.

Kod mahunarki koje nisu potopljene treba zavisno od vrste voditi računa o određenoj srazmeri mahunarki i tečnosti.

Podešavanja

Automatski programi Auto | Mahunarke | ... |

ili

Načini rada | Priprema na pari

Temperatura: 100 °C

Vreme kuvanja: vidi tabelu

Potopljeno	
	🕒 [min]
Pasulj	
Šareni pasulj	55–65
Crveni pasulj (Azuki-pasulj)	20–25
Crni pasulj	55–60
Smeđi pasulj	55–65
Beli pasulj	34–36
Grašak	
Žuti grašak	40–50
Zeleni grašak, oljušten	27

🕒 Vreme kuvanja

Priprema namirnica na pari

Nije potopljeno		
	Srazmera mahunarke : tečnost	🕒 [min]
Pasulj		
Šareni pasulj	1 : 3	130–140
Crveni pasulj (Azuki-pasulj)	1 : 3	95–105
Crni pasulj	1 : 3	100–120
Smeđi pasulj	1 : 3	115–135
Beli pasulj	1 : 3	80–90
Sočivo		
Smeđe sočivo	1 : 2	13–14
Crveno sočivo	1 : 2	7
Grašak		
Žuti grašak	1 : 3	110–130
Zeleni grašak, oljušten	1 : 3	60–70

🕒 Vreme kuvanja

Kokošija jaja

Upotrebite perforiranu posudu za pečenje, ako želite da pripremite kuvana jaja.

Jaja ne morate da probušite pre kuvanja. Pošto se ona tokom faze zagrevanja polako greju, neće puknuti prilikom pripreme na pari.

Podmažite neperforirane posude za pečenje, ako u njima pripremate jela od jaja, npr. koh od jaja.

Podešavanja

Automatski programi Auto | Kokošija jaja | ... |

ili

Načini rada | Priprema na pari

Temperatura: 100 °C

Vreme kuvanja: vidi tabelu

	🕒 [min]
Veličina C meko kuvana srednje kuvana tvrdo kuvana	 3 5 9
Veličina B meko kuvana srednje kuvana tvrdo kuvana	 4 6 10
Veličina A meko kuvana srednje kuvana tvrdo kuvana	 5 6–7 12
Veličina S meko kuvana srednje kuvana tvrdo kuvana	 6 8 13

🕒 Vreme kuvanja

Priprema namirnica na pari

Voće

Da se ne bi izgubio sok, voće treba kuvati u neperforiranoj posudi za pečenje. Ako voće kuvate u perforiranoj posudi za pečenje, ispod nje treba ubaciti neperforiranu posudu za pečenje. Na taj način se sok takođe neće izgubiti.

Savet: Sok koji se sakupi možete da iskoristite da napravite preliv za tortu.

Podešavanja

Automatski programi  | Voće | ... |

ili

Načini rada  | Priprema na pari 

Temperatura: 100 °C

Vreme kuvanja: vidi tabelu

	 [min]
Jabuke, komadi	1–3
Kruške, komadi	1–3
Trešnje	2–4
Džanarike (šljive)	1–2
Nektarine/breskve, komadi	1–2
Šljive	1–3
Dunje, na kockice	6–8
Rabarbara, komadi	1–2
Ogrozd	2–3

 Vreme kuvanja

Kobasičarski proizvodi

Podešavanja

Automatski programi  | Kobasičarski proizvodi

| ... |

ili

Načini rada  | Priprema na pari 

Temperatura: 90 °C

Vreme kuvanja: vidi tabelu

Kobasičarski proizvodi	 [min]
Barena kobasica	6–8
Mesna kobasica	6–8
Bela kobasica	6–8

 Vreme kuvanja

Ljuskari

Priprema

Pre pripreme odmrznite zamrznute ljuskare. Skinite ljusku, odstranite crevo i operite ih.

Posude za pečenje

Podmažite perforirane posude za pečenje.

Vreme kuvanja

Što se ljuskari duže kuvaju, to će biti tvrdi. Pridržavajte se navedenih vremena za kuvanje.

Produžite navedeno vreme kuvanja za nekoliko minuta, ako ljuskare kuvate u umaku ili supi.

Podešavanja

Automatski programi Auto | Ljuskari | ... |

ili

Načini rada | Priprema na pari

Temperatura: vidi tabelu

Vreme kuvanja: vidi tabelu

	🌡️ [°C]	🕒 [min]
Morski rakovi	90	3
Kozice	90	3
Velike kozice	90	4
Krabe	90	3
Jastog	95	10–15
Škamp	90	3

🌡️ Temperatura, 🕒 Vreme kuvanja

Priprema namirnica na pari

Školjke

Sveže namirnice

 Opasnost od trovanja zbog pokvarenih školjki.
Pokvarene školjke mogu prouzrokovati trovanje hranom.
Pripremajte samo zatvorene školjke.
Školjke, koje se posle kuvanja ne otvore, ne treba jesti.

Pre kuvanja potopite sveže školjke nekoliko sati u vodu, da bi se eventualno isprao pesak. Posle toga školjke snažno istrljajte četkom da biste uklonili pričvršćena vlakna.

Smrznute namirnice

Odmrznite smrznute školjke.

Vreme kuvanja

Što se školjke duže kuvaju, to će njihovo meso biti tvrđe. Pridržavajte se navedenih vremena za kuvanje.

Podešavanja



Automatski programi  | Školjke | ... |

ili

Načini rada | Priprema na pari 

Temperatura: vidi tabelu

Vreme kuvanja: vidi tabelu

	 [°C]	 [min]
Školjka prilepak	100	2
Školjka srčanka	100	2
Dagnje	90	12
Jakovske kapice	90	5
Kapelunge	100	2–4
Vongole	90	4

 Temperatura,  Vreme kuvanja

Priprema menija – ručno

Prilikom manuelne pripreme menija isključite redukciju pare (vidi poglavlje „Podešavanje“, odeljak „Redukcija pare“).

Kada pripremate kompletan meni, od raznih namirnica sa različitim vremenom kuvanja možete da sastavite meni, npr. filet morskog grgeča sa pirinčem i brokolijem. Pri tom se namirnice stavljaju u rernu u različita vremena kako bi istovremeno bile gotove.

Nivo za stavljanje posude

Namirnice koje kaplju (npr. riba) ili koje puštaju boju (npr. cvekla) stavite direktno iznad univerzalnog pleha. Na taj način ćete izbeći prenošenje ukusa ili boje zbog tečnosti koja kaplje.

Temperatura

Temperatura prilikom pripreme menija mora da iznosi 100 °C, pošto se veći deo namirnica kuva samo na ovoj temperaturi. Ni u kom slučaju ne pripremajte meni na nižoj temperaturi, ako se za namirnice preporučuju različite temperature, npr. za file orade 85 °C a za krompir 100 °C.

Ako se za neku namirnicu preporučuje temperatura od npr. 85 °C, prvo treba da proverite, kakav je rezultat ukoliko je kuvate na 100 °C. Osetljive vrste riba rastresite strukture, npr. list i iverak će na 100 °C biti veoma tvrde.

Vreme kuvanja

Ako preporučenu temperaturu kuvanja povećate, onda morate da skratite vreme kuvanja za otprilike $\frac{1}{3}$.

Primer

Vreme kuvanja namirnica

(vidi tabelu kuvanja u poglavlju „Kuvanje na pari“)

Parboiled pirinač	24 minuta
Filet morskog grgeča	6 minuta
Brokoli	4 minuta

Izračunavanje vremena kuvanja koja treba podesiti:

24 minuta minus 6 minuta = 18 minuta
(1. Vreme kuvanja: pirinač)

6 minuta minus 4 minuta = 2 minuta
(2. Vreme kuvanja: filet morskog grgeča)

Ostatak = 4 minuta (3. Vreme kuvanja: brokoli)

Vreme kuvanja	24 min. pirinač		
		6 min. filet morskog grgeča	
			4 min. brokoli
Podešavanje	18 min.	2 min.	4 min.

Priprema menija

- Najpre u rernu stavite pirinač.
- Podesite 1. vreme kuvanja, dakle 18 minuta.
- Kada prođu 18 minuta, u rernu stavite filet morskog grgeča.
- Podesite 2. vreme kuvanja, dakle 2 minuta.
- Kada prođu 2 minuta, u rernu stavite brokoli.
- Podesite 3. vreme kuvanja, dakle 4 minuta.

Metoda Sous-vide

Kod ovog blagog postupka kuvanja namirnice se kuvaju u vakuum ambalaži, polako i na niskim, konstantnim temperaturama.

Vakuumiranjem vlaga ne isparava tokom postupka kuvanja i zadržavaju se sve hranljive i aromatične materije.

Rezultat kuvanja je ravnomerno skuvana namirnica intenzivnog ukusa.

Koristite samo sveže i besprekorne namirnice.

Vodite računa o higijenskim uslovima kao i o održavanju lanca hlađenja.

Koristite samo kese za vakuumiranje koje su otporne na toplotu i čvrste pri kuvanju.

Ne kuvajte namirnice u ambalaži u kojoj se prodaju, npr. vakuumirane smrznute namirnice, jer nije upotrebljena odgovarajuća kesica za vakuumiranje.

Kesu za vakuumiranje ne upotrebljavajte više puta.

Vakuumirajte namirnicu isključivo mašinom za vakuum pakovanje sa komorom.

Važne napomene o korišćenju

Da bi se održao optimalni rezultat kuvanja, obratite pažnju na sledeće savete:

- Koristite manje začina i začinskog bilja nego prilikom uobičajene pripreme, jer intenzivnije utiče na ukus namirnice koju kuvate. Namirnice možete da kuvate i bez začina i da ih začinite tek posle kuvanja.
- Dodavanjem soli, šećera i tečnosti skraćuje se vreme kuvanja.

- Dodavanjem namirnica koje sadrže kiselinu, kao što su limun ili sirće, namirnica koja se priprema postaje čvršća.
- Ne upotrebljavajte alkohol ili beli luk, jer bi mogao da se pojavi neprijatan miris.
- Upotrebljavajte samo kese za vakuumiranje koje odgovaraju veličini namirnice koju kuvate. Ukoliko je kesica za vakuumiranje suviše velika, može da ostane previše vazduha u njoj.
- Ako u jednoj kesici za vakuumiranje želite da pripremate više namirnica, stavite namirnice jednu pored druge u kesu.
- Ako istovremeno želite da pripremate namirnice u više kesica za vakuumiranje, stavite kese na rešetku jednu pored druge.
- Vremena kuvanja zavise od debljine namirnice koju pripremate.
- Tokom postupka kuvanja ostavite vrata zatvorena. Otvaranje vrata produžava proces kuvanja i moglo bi dovesti do drugačijih rezultata kuvanja.
- Podatke o temperaturi i vremenu kuvanja iz recepata za sous-vide ne možete uvek da preuzmete 1:1. Prilagodite ova podešavanja stepenu kuvanja koji ste odabrali.
- Na visokoj temperaturi i/ili prilikom dužeg kuvanja može nedostajati vode. Povremeno proverite prikaz na displeju.

Saveti

- Da biste skratili vreme pripreme, namirnice možete da vakuumirate 1–2 dana pre postupka kuvanja. Vakuumirane namirnice stavite u frižider na maksimalno 5 °C. Da bi se zadržao kvalitet i ukus, namirnice bi trebalo kuvati najkasnije posle 2 dana.
- Tečnosti, npr. marinadu, zamrznite pre vakuumiranja da biste sprečili da ona iscuri iz kese za vakuumiranje.
- Prilikom punjenja ivicu vakuum kese okrenite ka spolja. Tako ćete dobiti čist i besprekoran var.
- Ako namirnicu ne želite da konzumirate odmah posle kuvanja, stavite je odmah u hladnu vodu i ostavite da se potpuno ohladi. Potom čuvajte namirnicu na maksimalno 5 °C. Na taj način će se sačuvati kvalitet i ukus i produžiti rok trajanja namirnica.
Izuzetak: Živinsko meso konzumirajte odmah nakon pripreme.
- Posle kuvanja rasecite kesu za vakuumiranje sa svih strana kako biste lakše došli do namirnice.
- Meso i čvrste vrste ribe (npr. losos) propržite pre serviranja kratko na jakoj vatri. Tako će moći da se razviju sveže arome prženja.
- Upotrebite sok ili marinadu od povrća, ribe ili mesa za pripremu umaka.
- Servirajte namirnice na prethodno zagrejane tanjire.

Korišćenje načina rada Sous-vide

- Isperite namirnicu hladnom vodom i prosušite je.
- Stavite namirnicu u kesu za vakuumiranje i po potrebi dodajte začine ili tečnost.
- Vakuumirajte namirnicu mašinom za vakuum pakovanje sa komorom.
- Da bi rezultat pripreme bio optimalan stavite rešetku u nivo 2.
- Vakuumiranu namirnicu stavite na rešetku (kada ima više kesa, stavite ih jednu pored druge).
- Odaberite Načini rada .
- Odaberite Sous-vide .
- Ukoliko je potrebno, promenite predloženu temperaturu.
- Potvrdite sa OK.
- Po potrebi izvršite ostala podešavanja (vidi poglavlje „Rukovanje“).

Metoda Sous-vide

Mogući uzroci za loše rezultate

Kesa za vakuumiranje se naduvala:

- Spoj vara nije bio čist ili dovoljno stabilan tako da se kesa otvorila.
- Kesa je oštećena šiljatom koskom.

Namirnica je poprimila neprijatan miris ili nepoznati miris:

- pogrešno čuvanje namirnice, prekinut je lanac hlađenja;
- pre vakuumiranja na namirnici je bilo dosta mikroorganizama;
- sastojci (npr. začini) su previše dozirani;
- kesa ili spoj vara na njoj nisu bili besprekorni;
- vakuum je bio previše slab;
- namirnica nije konzumirana ili hlađena odmah posle kuvanja.

Metoda Sous-vide

Vremena kovanja navedena u tabelama su orijentacione vrednosti. Preporučujemo da prvo odaberete kraće vreme kovanja. Po potrebi možete da nastavite sa kuvanjem. Vreme kovanja počinje da teče tek pošto je dostignuta podešena temperatura.

Namirnice	Prethodno dodavanje		🌡️ [°C]	🕒 [min]
	Šećer	So		
Riba				
Filet bakalara, debljine 2,5 cm		x	54	35
Filet lososa, debljine 2-3 cm		x	52	30
Filet grdobine		x	62	18
Filet smuđa, debljine 2 cm		x	55	30
Povrće				
Cvetići karfiola, srednji do veliki		x	85	40
Hokaido bundeva, isečena na kriške		x	85	15
Keleraba, isečena na kolutove		x	85	30
Špargla, bela, cela	x	x	85	22–27
Slatki krompir, isečen na kolutove		x	85	18
Voće				
Ananas, isečen na kriške	x		85	75
Jabuke, isečene na kolutove	x		80	20
Baby banane, cele			62	10
Breskve, isečene napola	x		62	25–30
Rabarbara, komadi			75	13
Šljive, prepolovljene	x		70	10–12
Ostalo				
Pasulj, beli, potopljen u srazmeri 1 : 2 (pasulj : tečnost)		x	90	240
Kozice, oljuštene i sa odstranjenim crevom		x	56	19–21
Kokošija jaja, cela			65–66	60
Jakobove kapice, očišćene			52	25
Luk šalot, ceo	x	x	85	45–60

🌡️ Temperatura, 🕒 Vreme kovanja

Metoda Sous-vide

Namirnice	Prethodno dodavanje		🌡️ [°C]		🕒 [min]
	Šećer	So	srednje pečeno*	dobro pečeno*	
Meso					
Pačija prsa, cela		x	66	72	35
Jagnjeća leđa sa kostima			58	62	50
Stek goveđeg filea, debljine 4 cm			56	61	120
Goveđi biftek, debljine 2,5 cm			56	–	120
Svinjski file, ceo		x	63	67	60

🌡️ Temperatura, 🕒 Vreme kuvanja

* Step en pečenja

Step en pečenja „dobro pečeno“ odgovara stepenu pečenja sa višom temperaturom jezgra nego kod „srednje pečeno“, ali nije potpuno pečen u klasičnom smislu.

Podgrevanje

Povrće kao što je npr. keleraba i karfiol podgrevajte samo zajedno sa umakom. Bez umaka ono bi prilikom podgrevanja moglo da razvije neprijatnu aromu i dobije sivkasto-braonkastu boju.

Namirnice sa kratkim vremenom kuvanja, kao i one kod kojih se prilikom podgrevanja promenio stepen kuvanja, npr. riba, nisu pogodne za podgrevanje.

Priprema

Kuvane namirnice stavite odmah posle kuvanja oko 1 sat u hladnu vodu. Brzo hlađenje sprečava naknadno kuvanje namirnica. Tako se zadržava optimalno stanje kuvanja.

Potom stavite namirnice u frižider na maksimalno 5 °C.

Imajte na umu da kvalitet namirnica opada što ih duže skladištite. Preporučujemo da namirnice pre podgrevanja ne držite u frižideru duže od 5 dana.

Podešavanja

Načini rada | Sous-vide

Temperatura: vidi tabelu

Vreme: vidi tabelu

Metoda Sous-vide

Podgrevanje u načinu rada Sous-vide

Vremena navedena u tabeli su orijentacione vrednosti. Prema potrebi možete da produžite vreme. Vreme počinje da teče tek pošto je dostignuta podešena temperatura.

Namirnice	🌡️ [°C]		⌚ ² [min.]
	srednje pečeno ¹	dobro pečeno ¹	
Meso			
Jagnjeća leđa sa kostima	58	62	30
Stek goveđeg filea, debljine 4 cm	56	61	30
Goveđi biftek, debljine 2,5 cm	56	–	30
Svinjski file, ceo	63	67	30
Povrće			
Cvetići karfiola, srednji do veliki ³	85		15
Keleraba, isečena na kolutove ³	85		10
Voće			
Ananas, isečen na kriške	85		10
Ostalo			
Pasulj, beli, potopljen u srazmeri 1 : 2 (pasulj : tečnost)	90		10
Luk šalot, ceo	85		10

🌡️ Temperatura ⌚ Vreme

- ¹ Step en pečenja
Step en pečenja „dobro pečeno“ odgovara stepenu pečenja sa višom temperaturom jezgra nego kod „srednje pečeno“, ali nije potpuno pečen u klasičnom smislu.
- ² Vremena važe za vakumirane namirnice sa početnom temperaturom od oko 5 °C (temperatura u frižideru).
- ³ Podgrevati samo kuvano u umaku.

Podgrevanje

Za podgrevanje namirnica pripremljenih metodom Sous-vide upotrebite način rada Sous-vide  (vidi poglavlje „Sous-vide“, odeljak „Podgrevanje“).

Namirnice se u parnoj rerni lagano zagrevaju, ne suše se i ne peku. One se ravnomerno zagrevaju i ne moraju povremeno da se mešaju.

Možete zagrevati gotove kompletne obroke (meso, povrće, krompir) kao i pojedinačne namirnice.

Posuđe za kuvanje

Manje količine možete da podgrejete na tanjiru, a veće količine u posudi za pečenje.

Vreme

Za kompletan obrok podesite 10–12 minuta. Za više obroka je potrebno nešto više vremena.

Ako želite da pokrenete više postupaka podgrevanja uzastopno, za drugi i ostale postupke smanjite trajanje za oko 5 minuta, pošto je rerna još topla.

Vlažnost

Što je namirnica vlažnija, to treba podesiti manju vlažnost.

Saveti

- Velike komade kao što je pečenje ne podgrevajte cele, već na porcije kao jelo pripremljeno na tanjiru.
- Kompaktne komade kao što su punjena paprika ili rolati presecite na dva dela.
- Umake podgrevajte odvojeno. Izuzeci su jela koja se pripremaju u sosu (npr. gulaš).
- Imajte na umu da pohovane namirnice, npr. šnicle, neće ostati hrskave.

Prilikom podgrevanja ne morate da poklopite namirnice.

Podešavanja

Spec.upotrebe  | Podgrevanje ili

Načini rada  | Kombinovana priprema  | Kombi + Vrući vazduh plus 

Temperatura: vidi tabelu

Vlažnost: vidi tabelu

Vreme: vidi tabelu

Specijalne upotrebe

Vremena navedena u tabeli su orijentacione vrednosti. Preporučujemo da prvo odaberete kraće vreme. Prema potrebi možete da produžite vreme.

Namirnice	🌡️ [°C]	💧 [%]	🕒* [min.]
Povrće			
Šargarepa Karfiol Keleraba Pasulj	120	70	8–10
Prilozi			
Rezanci Pirinač Krompir, isečen na dva dela po dužini	120	70	8–10
Knedle Krompir pire	140	70	18–20
Meso i živina			
Pečenje isečeno na komade, debljine 1,5 cm Rolati, isečeni na kolutove Gulaš Jagnjeći ragu Ćufte u belom sosu Pileće šnicle Ćureće šnicle, isečene na kolutove	140	70	11–13
Riba			
Filet ribe Riblji rolat, isečen na dva komada	140	70	10–12
Jela na tanjiru			
Špageti, sos od paradajza Svinjsko pečenje, krompir, povrće Punjena paprika (polovine), pirinač Pileći ragu, pirinač Supa od povrća Krem supa Bistra supa Varivo	120	70	10–12

🌡️ Temperatura / 💧 Vlažnost / 🕒 Vreme

* Vremena se odnose na namirnice koje se podgrevaju na tanjiru.

Otapanje

Vreme odmrzavanja u parnoj rerni je znatno kraće nego na sobnoj temperaturi.

 **Opasnost od infekcija zbog mikroorganizama.**

Mikroorganizmi kao npr. salmonela mogu prouzrokovati teška trovanja hranom.

Prilikom otapanja ribe i mesa (posebno živine) obratite posebnu pažnju na higijenu.

Ne upotrebljavajte tečnost koja nastane otapanjem.

Nakon vremena izjednačavanja temperature odmah nastavite sa obradom namirnice.

Temperatura

Optimalna temperatura za otapanje iznosi 60 °C.

Izuzeci: Mleveno meso i divljač 50 °C

Pripremanje/Naknadna obrada

Da bi se namirnice odmrznule uklonite ambalažu.

Izuzeci: Hleb i pecivo odmrznite u ambalaži, jer će u protivnom upiti vlagu i omekšati.

Nakon odmrzavanja ostavite namirnice da odstoje nekoliko minuta na sobnoj temperaturi.ravnomerno rasporedila. Ovo vreme izjednačavanja je potrebno, da bi se toplota ravnomerno rasporedila od spoljašnjeg do unutrašnjeg dela namirnice.

Posude za pečenje

Prilikom otapanja namirnica koje kaplju, kao što je živina, upotrebite perforiranu posudu za pečenje, ispod koje ćete staviti univerzalni pleh. Na taj način namirnice ne leže u tečnosti nastalu njihovim otapanjem.

Namirnice koje ne kaplju možete da odmrznete u neperforiranoj posudi za pečenje.

Saveti

- Ribu ne morate potpuno da odmrznete radi pripreme. Dovoljno je ako je površina dovoljno meka da upije začine. Za to je zavisno od debljine dovoljno 2-5 minuta.
- Namirnice koje su zamrznute u komadu, npr. bobičasto voće i komade mesa, razdvojite po isteku polovine vremena otapanja i otapajte dalje odvojeno.
- Jednom odmrznutu namirnicu ne zamrzavajte ponovo.
- Zamrznuta gotova jela odmrznite na način kao što je opisano na ambalaži.

Podešavanja

Spec.upotrebe  | Odmrzavanje ili

Načini rada | Priprema na pari 

Temperatura: vidi tabelu

Vreme otapanja: vidi tabelu

Vreme izjednačavanja: vidi tabelu

Specijalne upotrebe

Vremena navedena u tabeli su orijentacione vrednosti. Preporučujemo da prvo odaberete kraće vreme otapanja. Prema potrebi možete da produžite vreme otapanja.

Zamrznuta namirnica	Količina	🌡️ [°C]	🕒 [min]	⌚ [min]
Mlečni proizvodi				
Sir u kriškama	125 g	60	15	10
Švapski sir	250 g	60	20–25	10–15
Pavlaka	250 g	60	20–25	10–15
Meki sir	100 g	60	15	10–15
Voće				
Pekmez od jabuka	250 g	60	20–25	10–15
Komadi jabuke	250 g	60	20–25	10–15
Kajsije	500 g	60	25–28	15–20
Jagode	300 g	60	8–10	10–12
Maline/ribizle	300 g	60	8	10–12
Trešnje	150 g	60	15	10–15
Breskve	500 g	60	25–28	15–20
Šljive	250 g	60	20–25	10–15
Ogrozd	250 g	60	20–22	10–15
Povrće				
zamrznuto u blok	300 g	60	20–25	10–15
Riba				
Fileti ribe	400 g	60	15	10–15
Pastrmke	500 g	60	15–18	10–15
Jastog	300 g	60	25–30	10–15
Krabe	300 g	60	4–6	5
Gotova jela				
Meso, povrće, prilog/ Varivo/supe	480 g	60	20–25	10–15

Specijalne upotrebe

Zamrznuta namirnica	Količina	🌡️ [°C]	🕒 [min]	⌚ [min]
Meso				
Pečenje, komadi	po 125–150 g	60	8–10	15–20
Mleveno meso	250 g	50	15–20	10–15
	500 g	50	20–30	10–15
Gulaš	500 g	60	30–40	10–15
	1000 g	60	50–60	10–15
Džigerica	250 g	60	20–25	10–15
Zečija leđa	500 g	50	30–40	10–15
Srneća leđa	1000 g	50	40–50	10–15
Šnicle/kotlet/i/kobasica	800 g	60	25–35	15–20
Živina				
Pile	1000 g	60	40	15–20
Pileći bataci	150 g	60	20–25	10–15
Pileće šnicle	500 g	60	25–30	10–15
Ćureći bataci	500 g	60	40–45	10–15
Peciva				
Pecivo od lisnatog testa/pecivo od kiselog testa	–	60	10–12	10–15
Pecivo / kolači od mešanog testa	400 g	60	15	10–15
Hleb/zemičke				
Zemičke	–	60	30	2
Crni hleb, isečen	250 g	60	40	15
Integralni hleb, isečen	250 g	60	65	15
Beli hleb, isečen	150 g	60	30	20

🌡️ Temperatura, 🕒 Vreme otapanja, ⌚ Vreme izjednačavanja

Specijalne upotrebe

Mix & Match

Za jednostavnu i nekomplikovanu pripremu kompletnih obroka na raspolaganju Vam je specijalna upotreba Mix & Match. Pomoću ovog programa možete da podgrevate već kuvane namirnice (Convenience-Food) ili od svežih namirnica da sastavite obrok u porcijama i da ga pripremite na tanjiru.

Prilikom pripreme možete da birate između hrskavog, rumenog rezultata pečenja i umerenog pečenja namirnice sa sočnom površinom bez da ona dodatno porumeni.

Koristite samo namirnice koje su ispravne u pogledu higijene. Ukoliko niste sigurni, bacite namirnice.

Savet: Preporučujemo da za specijalnu upotrebu koristite Mix & Match Miele aplikaciju. Pomoću Miele aplikacije možete interaktivno sastaviti svoj kompletan obrok od velikog broja sastojaka i preneti podešavanja programa na svoju parnu rernu.

Za ovu funkciju potrebno je da svoju parnu rernu povežete na WiFi mrežu. Na koji način to funkcioniše možete saznati u poglavlju „Prva upotreba“, odeljak „Miele@home“.

Ako ne koristite Miele aplikaciju, obratite pažnju na sledeće informacije i koristite tabele za pečenje/kuvanje kako biste sastavili vaš kompletan obrok.

Posuđe za kuvanje

Koristite:

- plitki tanjir ili male posude za gratiniranje
- duboku činiju ili šolju za namirnice sa dodatkom tečnosti

Peciva, picu, lepinju i slično možete da stavite direktno na rešetku (prema potrebi sa papirom za pečenje).

Plastične posude od gotovih jela nisu dovoljne otporne na toplotu. Gotova jela prebacite u pogodno posuđe.

Saveti vezani za zagrevanje kompletnih obroka

- Za fritirane i zapečene namirnice koristite Hrskavo podgrevanje a za pečene ili kuvane namirnice Blago podgrevanje.
- Vodite računa da će jedino namirnice koje su bile hrskave pre podgrevanja sa Hrskavo podgrevanje opet biti hrskave.
- Namirnice ne bi trebalo da pređu visinu od 2–2,5 cm. Namirnice sa većom visinom prebacite u pliće posuđe (npr. varivo) ili kompaktne komade isecite na kriške i parčice (npr. rolati, zapečena jela).
- Testeninu zagrevajte samo sa sosom.
- Na donjoj strani posuđa mogu mestimično da se stvore vodene kapi. Pre posluživanja obrišite vodene kapi.

Saveti vezani za pripremu kompletnih obroka

- Od soka od pečenog mesa i ribe možete veoma jednostavno da pripremite umak: pre kuvanja dodajte 1 kašičicu sredstva za vezivanje umaka u sirovo meso ili sirovu ribu. Pre serviranja umak umutite viljuškom. Umesto sredstva za vezivanja sosa možete da upotrebite i 1 kašičicu praha za krompir pire (convenience) ili 1 prstohvat guar gume u prahu.
- Različita vremena pripreme namirnica možete da prilagodite pomoću veličine komada: što je kraće vreme pripreme, to treba pripremati veće komade (npr. veliki cvetovi karfiola). Što je duže vreme pripreme, to treba pripremati manje komade (npr. krompir isečen na kocke).
- Različita vremena pripreme možete da izjednačite slaganjem slojeva: namirnice sa kraćim vremenom pripreme stavite ispod namirnica sa dužim vremenom pripreme ili sastavite malo gratinirano jelo.
- Da biste sprečili isušivanje namirnica, oplemenite kompletan obrok umakom ili marinadom. Možete da koristite i sir ili slaninu.

Sastavljanje kompletnog obroka od različitih komponenti

Za dobar rezultat pripreme komponente kompletnog obroka - poput mesa, priloga i povrća - morate da složite tako da može da se odabere zajedničko podešavanje za dobijanje rumene boje. Ovo podešavanje treba da odgovara ili bar približno odgovara svim namirnicama obroka.

Preporučujemo da postupite na sledeći način:

- Na osnovu tabele za pripremu odaberite glavni sastojak, npr. goveđi odrezak.
- Odaberite ostale sastojke koji imaju istovetna podešavanja za dobijanje rumene boje, npr. zelenu boraniju i pirinač.

Specijalne upotrebe

Informacije vezane za tabele za pripremu

Tabele za pripremu sadrže, pored podataka o veličini komada ili stepenu prerađivanja, i informacije o načinu pripreme.

Rumena boja se na displeju prikazuje indikatorom sa sedam stubaca. U principu važi: što je više stubaca popunjeno, utoliko je duže vreme pripreme.

Pomoću simbola možete da utvrdite koja su podešavanja za dobijanje rumene boje pogodna za namirnice.

Simbol	Značenje
—	nepogodno
□	ograničeno pogodno
■	veoma pogodno

Korišćenje specijalne upotrebe Mix & Match

Namirnice ne moraju da budu pokrivene tokom pripreme.

- Prema potrebi pripremite namirnice.
- Odaberite Spec.upotrebe | Mix & Match.
- Ako pripremate već **kuvane** namirnice, odaberite Blago podgrevanje ili Hrskavo podgrevanje.
- Ako priprema **sveže** ili samo polukuvane namirnice, odaberite Blago pečenje ili Hrskavo pečenje.
- Eventualno promenite podešavanje za dobijanje rumene boje.
- Potvrdite sa *OK*.
- Jelo stavite na rešetku i ubacite u nivo 3.
- Potvrdite sa *OK*.

Postupak pripreme možete da pokrenete odmah ili sa odloženim vremenom.

- Ukoliko po završetku postupka pripreme kompletan obrok još nije pečen onako kako ste želeli, odaberite Naknadna priprema.

Zagrevanje namirnica sa specijalnom upotrebom „Hrskavo podgrevanje“

Namirnica	Podešavanje segmentni indikator rumena boja
Štrudla sa jabukama, debljine 4 cm, pečena	___ _ _ _ <input type="checkbox"/> <input checked="" type="checkbox"/> <input type="checkbox"/> _ _
Pečeni kamamber, 75 g, pečen	___ _ _ _ <input type="checkbox"/> <input checked="" type="checkbox"/> <input type="checkbox"/> _ _
Baget, pečen	_ _ <input type="checkbox"/> <input checked="" type="checkbox"/> <input type="checkbox"/> _ _ _ _
Žu-žu, pečen	_ _ <input type="checkbox"/> <input checked="" type="checkbox"/> <input type="checkbox"/> <input type="checkbox"/> _ _ _ _
Tofu pljeskavica ¹ , kuvana	_ _ <input type="checkbox"/> <input type="checkbox"/> <input checked="" type="checkbox"/> <input type="checkbox"/> _ _ _ _
Zemičke, polugotove ili pečene, uskladištene	_ _ _ _ <input type="checkbox"/> <input checked="" type="checkbox"/> <input type="checkbox"/> _ _ _ _
Čizburger, pečen	_ _ _ _ <input type="checkbox"/> <input checked="" type="checkbox"/> _ _ _ _
Čili kon karne ¹ , debljine 2 cm, kuvan	_ _ _ _ _ _ <input type="checkbox"/> <input checked="" type="checkbox"/> <input type="checkbox"/> _ _
Čabatini, polugotov ili pečen, uskladišten	_ _ _ _ _ _ <input checked="" type="checkbox"/> <input type="checkbox"/> _ _ _ _
Tart, pečen	_ _ <input type="checkbox"/> <input checked="" type="checkbox"/> <input type="checkbox"/> _ _ _ _
Mesne trake ¹ , prethodno pečene ili pečene	<input type="checkbox"/> <input type="checkbox"/> <input checked="" type="checkbox"/> <input type="checkbox"/> <input type="checkbox"/> _ _ _ _
Ćufta ¹ (svinjetina), 60 g, pečene	_ _ _ _ _ _ <input type="checkbox"/> <input checked="" type="checkbox"/> <input type="checkbox"/> _ _
Prolećna rolnica, 100 g, pečena	_ _ _ _ _ _ <input type="checkbox"/> <input checked="" type="checkbox"/> <input type="checkbox"/> _ _
Kidane palačinke ¹ , zamrznute, odmrznute	_ _ <input type="checkbox"/> <input type="checkbox"/> <input checked="" type="checkbox"/> <input type="checkbox"/> <input type="checkbox"/> _ _
Krompir, polutvrd, na kolutove, pečen/kuvan	_ _ _ _ <input type="checkbox"/> <input checked="" type="checkbox"/> <input type="checkbox"/> _ _ _ _
Jastučići od krompira, pečeni	_ _ _ _ <input type="checkbox"/> <input type="checkbox"/> <input checked="" type="checkbox"/> <input type="checkbox"/> _ _
Lazanje ¹ , 3 cm visoke, pečene	_ _ _ _ _ _ <input checked="" type="checkbox"/> <input type="checkbox"/> _ _ _ _
Zapečena testenina ¹ , debljine 4,5 cm, pečena	_ _ _ _ _ _ <input type="checkbox"/> <input checked="" type="checkbox"/> _ _ _ _
Palačinke ¹	_ _ _ _ <input type="checkbox"/> <input checked="" type="checkbox"/> <input type="checkbox"/> _ _ _ _
Pica, pečena	<input type="checkbox"/> <input type="checkbox"/> <input checked="" type="checkbox"/> <input type="checkbox"/> <input type="checkbox"/> <input type="checkbox"/> _ _
Kiš, debljine 3,5 cm, pečen	_ _ _ _ _ _ <input type="checkbox"/> <input checked="" type="checkbox"/> <input type="checkbox"/> _ _
Pljeskavice od krompira ¹ , pečene	_ _ _ _ _ _ <input checked="" type="checkbox"/> <input type="checkbox"/> _ _ _ _
Rešti, pečen	_ _ _ _ _ _ <input type="checkbox"/> <input checked="" type="checkbox"/> <input type="checkbox"/> _ _
Šnicla, pečena	_ _ _ _ <input type="checkbox"/> <input checked="" type="checkbox"/> <input type="checkbox"/> <input type="checkbox"/> _ _

¹ ne bude hrskavo, treba samo dovoljno podgrejati (> 65°C).

Specijalne upotrebe

Priprema namirnica sa specijalnom upotrebom „Hrskavo pečenje“

Namirnica	Saveti za pripremu	Podšavanje segmentni indikator rumena boja
Meso¹		
Kobasica, 100 g, kuvana	zasečena	___ _ _ _ _ □ ■ □
Ćufta, 60 g, debljine 2,5 cm	Začinjeno mleveno meso	___ _ _ _ _ □ ■ □
Pileća prsa, debljine 3 cm, sirova	natur, začinjena	__ □ □ ■ _ _ _ _
Pileći bataci, sirovi	marinirano	___ _ _ □ □ □ ■
Teleći odrezak, debljine 2,5 cm, sirov	marinirana, sa sosom	■ _ _ _ _ _ _ _
Kotlet od dimljene svinjetine, debljine 3,5 cm, sirov	–	___ □ ■ □ □ □ □
Jagnjeći kotlet, debljine 2 cm, sirov	marinirano	□ ■ □ □ _ _ _ _
Govedi odrezak, debljine 3 cm, sirov	marinirano	_ □ ■ □ _ _ _ _
Svinjski file, debljine 4 cm, sirov	sa slaninom, solju, biberom	□ □ ■ □ _ _ _ _
Svinjski kotlet, debljine 1,5 cm, sirov	paniran, malo nauljen	___ _ _ _ _ _ ■
Riba¹		
Kotlet halibuta, debljine 3 cm, sirov	marinirano	□ ■ _ _ _ _ _ _
Filet bakalara, debljine 3,5 cm, sirov	marinirano	■ □ □ _ _ _ _ _
Filet lososa, debljine 3 cm, sirov	začinjeno	□ □ ■ □ □ _ _ _
Filet morskog lososa, debljine 3 cm, sirov	začinjen, topping: spanać, feta sir	■ □ _ _ _ _ _ _
Filet tune, debljine 3 cm, sirov	marinirano	___ □ _ _ _ _ _
Ražnjići od soma, kockice od 50 g, sirovi	marinirani, sa slaninom	_ □ □ □ ■ _ _ _
Povrće		
Patlidžan, debljine 2 cm, sirov	marinirano	___ _ _ ■ □ _ _ _
Karfiol, veći cvetovi, sirov	So, biber, mrvica maslaca	□ □ ■ □ _ _ _ _
Brokoli, veći cvetovi, sirov	Umak od sira	□ ■ □ _ _ _ _ _
Mlada boranija sa slaninom, sirova	umotana u slaninu, začinjena	___ ■ □ _ _ _ _
Krompiri, polutvrđi, kolutovi od 3 mm, sirovi	Maslac, so ili sir	___ _ □ □ □ ■
Keleraba, kolutovi od 2 cm, sirovi	So, biber, muskatni oraščić	□ □ ■ □ _ _ _ _
Bundeva, kockice od 2 cm, sirova	So, biber, ulje od bundeve	■ □ □ _ _ _ _ _
Kukuruz na klipu, sirov	So, maslac	_ □ □ ■ □ _ _ _
Šargarepe, kolutovi od 2 cm, sirove	So, biber, maslac	□ □ ■ □ _ _ _ _

Specijalne upotrebe

Namirnica	Saveti za pripremu	Podešavanje segmentni indikator rumena boja
Paprika, isečena na krupne komade, sirova	marinirano	□ □ □ ■ □ _ _
Tikvice, kolotovi od 2 cm, sirove	marinirano	_ □ □ ■ □ □ _
Pasta & pirinač		
Sveža testenina, tortelini, prethodno kuvana	–	□ _ _ _ _ _
Lazanje, debljine 3 cm, prethodno pečene	–	■ □ _ _ _ _
Zapečena testenina, debljine 2 cm, prethodno pečena	–	■ _ _ _ _ _
Pirinač, natur pirinač, vreme kuvanja 8 minuta, sirov	So, 1 : 2 (pirinač : tečnost)	_ □ ■ □ _ _ _
Pirinač, parboiled pirinač, vreme kuvanja 8-12 minuta, sirov	So, 1 : 1,5 (pirinač : tečnost)	_ _ □ ■ □ _ _
Pirinač, prethodno kuvan	–	□ □ ■ □ _ _ _
Pizza & slično		
Pečeni kamamber, 25 g, zamrznut	odmrznut	■ □ □ □ _ _ _
Baget, zamrznut ili polugotov	odmrznut	□ ■ _ _ _ _
Zemičke, zamrznute ili polugotove	odmrznute	□ ■ □ _ _ _ _
Čizburger, polupečen	–	■ _ _ _ _ _
Dagnje u slanini, sirove	–	_ □ □ ■ □ _ _
Tart, sirov	Stavljanje testa iz frižidera	_ _ □ ■ □ _ _
Prolećna rolnica, 100 g, zamrznuta	odmrznuta	_ □ ■ □ _ _ _
Grilovani sir, 90 g, prethodno pečen	–	_ _ _ _ □ ■ □
Jastučići od krompira, zamrznuti	odmrznuti	■ □ _ _ _ _
Njoke, polukuvane	Maslac, so, sir	■ _ _ _ _ _
Ćufte od krompira (gotovo), sirove	malo nauljene	_ _ □ ■ □ _ _
Valjušci na maslacu, polukuvani	–	□ □ ■ □ □ □ _
Tofu pljeskavica, 80 g, pečena	–	■ _ _ _ _ _
Pica, pečena	–	□ ■ □ _ _ _
Rešti, zamrznut	odmrznut	■ □ _ _ _ _
Kolač od crnog luka, debljine 2,5 cm	polupečen	_ _ _ _ ■ □
Slatka jela		
Kidane palačinke, pečene	–	_ □ □ ■ □ □ _

¹ Sirovom mesu/sirovoj ribi dodajte 1 kašičicu sredstva za zgušnjavanje umaka.

Specijalne upotrebe

Pogodne namirnice za specijalnu upotrebu „Blago pečenje“

Namirnica	Napomene za pripremu
Meso¹	
Kuvana kobasica (svinjska), 100 g, pečena	–
Ražnjić od goveđeg filea, kockice od 50 g, sirovi	marinirani, sa slaninom
Ražnjić od svinjskog mesa, kockice od 50 g, sirovi	marinirani, sa paprikom i lukom
Pileća prsa, debljine 3 cm, sirova	natur, začinjena
Teleći odrezak, debljine 2,5 cm, sirov	marinirana, u sosu
Dimljena svinjetina, debljine 3,5 cm, sirova	–
Riba¹	
Pastrmka, cela, 350 g, sirova	začinjena, punjenje: maslac, začinsko bilje
Kotlet halibuta, debljine 3 cm, sirov	mariniran
Filet bakalara, debljine 3,5 cm, sirov	marinirano
Filet lososa, debljine 3 cm, sirov	začinjen
Filet morskog lososa, 180 g	Topping: spanać i crème fraîche
Filet tune, debljine 3 cm, sirov	mariniran
Ražnjići od soma, kockice od 50 g	marinirani, sa slaninom
Povrće	
Karfiol, veći cvetovi, sirov	začinjeno
Brokoli, veći cvetovi, sirov	začinjeni, sa/bez prelivom od sira
Krompir, tvrdi pri kujanju, isečen na četvrtine/kriške, sirov	So
Keleraba, kolutovi od 2 cm, sirovi	So, biber, muskatni oraščić
Bundeva, kockice od 1,5 cm, sirova	So, biber, ulje od bundeve
Kukuruz na klipu, sirov	So, maslac
Šargarepe, kolutovi od 2 cm, sirove	So, biber, maslac
Paprika, isečena na krupne komade, sirova	marinirano
Prokelj, ceo, sirovi	So, biber, muskatni oraščić
Špargla, izdanci, cela, sirova	So, maslac
Batat, kockice/kriške od 1,5 cm, sirov	So
Tikvice, kolutovi od 2 cm, sirove	marinirane

Specijalne upotrebe

Namirnica	Napomene za pripremu
Pasta & pirinač	
Sveža testenina, tortelini, prethodno kuvana	Umak
Makarone, kratke, sirove	So, 1 : 3 (testenina : voda)
Pirinač, basmati pirinač, vreme kuvanja 10 minuta, sirov	So, 1 : 2,5 (pirinač : tečnost)
Pirinač, natur pirinač, vreme kuvanja 8 minuta, sirov	So, 1 : 2 (pirinač : tečnost)
Pirinač, parboiled pirinač, vreme kuvanja 8-12 minuta, sirov	So, 1 : 2 (pirinač : tečnost)
Pirinač, okrugli pirinač, kuvan	–
Rezanci za supu, sirovi	potopljene u supi
Pizza & slično	
Njoke, polukuvane	So, maslac
Krompir pire, kuvan	–
Valjušci na maslacu, polukuvani	So, maslac

¹ Sirovom mesu/sirovoj ribi dodajte 1 kašičicu sredstva za zgušnjavanje umaka.

Specijalne upotrebe

Priprema menija – automatski

Sa automatskom pripremom menija možete kombinovati do 3 različite namirnice u jedan meni, npr. ribu sa pirinčem i povrćem.

Prilikom pripreme menija namirnice se stavljaju u rernu u različito vreme, kako bi istovremeno bile gotove.

Namirnice se mogu birati bilo kojim redosledom, jer ih parna rerna automatski sortira prema dužini vremena kuvanja i pokazuje kada koju namirnicu treba ubaciti.

Funkcije Završeno u i Start u nisu ponuđene kod pripreme menija.

Korišćenje specijalne upotrebe Priprema menija

■ Odaberite Spec.upotrebe  | Priprema menija.

■ Odaberite željenu namirnicu.

Zavisno od namirnice, posle odabira se pojave pitanja o veličini, težini i stepenu kuvanja.

■ Odaberite željene vrednosti i potvrdite sa *OK*.

■ Odaberite Dodajte namirnicu.

■ Odaberite željenu namirnicu i postupite kao za prvu namirnicu.

■ Po potrebi, ponovite postupak za treću namirnicu.

Nakon potvrde Pokrenite pripremu -meni od vas će biti zatraženo da hranu sa najdužim vremenom kuvanja stavite u rernu.

■ Ako u perforiranim posudama pripremate namirnice koje kaplju ili one koje puštaju boju, njih stavite direktno iznad univerzalnog pleha. Na taj način ćete izbeći prenošenje ukusa ili promene boje usled kapanja tečnosti.

Po završetku faze zagrevanja parna rerna vam pokazuje u kom trenutku treba da stavite sledeću namirnicu. Kada dođe taj trenutak, oglašava se zvučni signal.

Ovaj postupak se po potrebi ponavlja i za treću namirnicu.

Vi možete da sastavite meni i sa namirnicama koje nisu navedene. Više informacija o ovome naći ćete u poglavlju „Kuvanje na pari“, odeljak „Priprema menija – manuelno“.

Ukuvavanje

Koristite samo besprekorne, sveže namirnice bez oštećenih i trulih mesta.

Tegle

Koristite samo besprekorno čiste, oprane tegle i pribor. Možete da koristite tegle koje imaju poklopac s navojem (Twist-Off) kao i one sa staklenim poklopcem i gumenom zaptivkom.

Vodite računa da tegle budu iste veličine kako bi se sve ravnomerno ukvalo.

Posle sipanja ukuvane namirnice obrišite ivicu tegle čistom krpom i vrućom vodom i zatvorite tegle.

Voće

Voće pažljivo proberite, operite ga kratko, ali temeljno, i ostavite ga da se oce-di. Voće sa bobicama operite vrlo pažljivo, ono je veoma osetljivo i brzo se zg-nječi.

Po potrebi odstranite ljuske, peteljke, semenke ili koštice. Iseckajte veće komade voća. Jabuke npr. isecite na kriške.

Veće komade voća sa košticom (šljive, kajsije) izbodite više puta viljuškom ili drvenim štapićem, jer će se u protivnom rasprsnuti.

Povrće

Operite, očistite i iseckajte povrće.

Pre ukuvavanja ga blanširajte, da bi zadržalo svoju boju (vidi poglavlje „Specijalne upotrebe“, odeljak „Blanširanje“).

Količina punjenja

Namirnicu sipajte, bez nabijanja, u teglu do maksimalno 3 cm ispod ivice. Spoljašnja vlakna će biti uništena, ako namirnica bude zgnječena. Teglu nežno udarajte krpom, da bi se sadržaj bolje rasporedio. Tegle napunite tečnošću. Namirnica koja se ukuvava mora biti pokrivena.

Za voće koristite rastvor šećera, a za povrće po želji rastvor soli ili sirćeta.

Meso i kobasica

Pre ukuvavanja meso dovoljno ispecite ili skuvajete. Dolijte sok od pečenja koji možete da pomešate s vodom, ili supu u kojoj se meso kuvalo. Vodite računa da na ivici tegle nema masnoće.

Tegle napunite kobasicom samo do polovine, pošto se masa povećava tokom ukuvavanja.

Saveti

- Koristite preostalu toplotu, tako što ćete tegle da izvadite iz rerne tek 30 minuta nakon isključivanja.
- Posle toga ostavite tegle pokrivene krpom da se polako hlade, otprilike 24 sata.

Ukuvavanje namirnica

- Perforiranu posudu za kuvanje ili rešetku stavite u nivo 1.
- Tegle stavite u posudu za kuvanje ili na rešetku. Tegle ne smeju da se dodiruju.

Podešavanja

Spec.upotrebe  | Ukuvavanje ili

Načini rada  | Priprema na pari 

Temperatura: vidi tabelu

Vreme ukuvavanja: vidi tabelu

Specijalne upotrebe

Vremena navedena u tabeli su orijentacione vrednosti.

Namirnica koja se ukuvava	🌡️ [°C]	⌚* [min.]
Bobičasto voće		
Ribizle	80	50
Ogrozd	80	55
Brusnice	80	55
Voće sa košticom		
Trešnje	85	55
Džanarike (šljive)	85	55
Šljive	85	55
Breskve	85	55
Okrugle šljive	85	55
Voće sa semenkama		
Jabuke	90	50
Pekmez od jabuka	90	65
Dunje	90	65
Povrće		
Pasulj	100	120
Bob	100	120
Krastavci	90	55
Cvekla	100	60
Meso		
Prethodno kuvano	90	90
Pečeno	90	90

🌡️ Temperatura, ⌚ Vreme ukuvavanja

* Vremena ukuvavanja odnose se na tegle od 1,0 l. Kod tegli od 0,5 l vreme se skraćuje za 15 minuta, kod tegli od 0,25 l za 20 minuta.

Ukuvavanje kolača

Za ukuvavanje je pogodno mešano, biskvitno i kiselo testo. Kolač može da se održi oko 6 meseci.

Kolač **sa voćem** se **ne skladišti**, treba ga pojesti u roku od 2 dana.





Koristite samo besprekorno čiste, oprane tegle i pribor. Tegle moraju da budu uže dole nego gore (tegle koje se sužavaju nadole). Najpogodnije su tegle od 0,25 l.

Tegle morate da zatvorite gumenim prstenovima za ukuvavanje, staklenim poklopcima i patent-zatvaračima.



Vodite računa da tegle budu iste veličine kako bi se sve ravnomerno ukuvalo.

- Tegle podmažite maslacem do oko 1 cm ispod ivice.
- Teglu pospite prezlama (hlebnim mrvicama).
- Tegle napunite testom do $1/2$ ili $2/3$ (zavisno od recepta). Vodite računa da ivica tegle ostane čista.
- Gurnite rešetku u nivo 2.
- **Otvorene** tegle iste veličine stavite na rešetku. Tegle ne smeju da se dodiruju.
- Tegle zatvorite **odmah** nakon ukuvavanja gumenim prstenovima, poklopcima i patent zatvaračima; kolač ne sme da se ohladi. Ako testo malo pređe preko ivice, možete staklenim poklopcem da ga pritisnete u teglu.

Vremena navedena u tabeli su orijentacione vrednosti. Preporučujemo da prvo odaberete kraće vreme ukuvavanja. Prema potrebi možete da produžite vreme ukuvavanja.

Vrsta testa	Način rada	Korak	🌡️ [°C]	ΔΔ [%]	🕒 [min.]
Mešano testo		–	160	–	35–45
Biskvit		–	160	–	50–55
Kvasno testo	 	1	30	100	10
		2	160	30	30–35

🌡️ Temperatura, ΔΔ Vlažnost, 🕒 Vreme ukuvavanja

 Gornje i donje zagrevanje,  Kombinovana priprema + Gornje i donje zagrevanje

Specijalne upotrebe

Sušenje

Za sušenje ili dehidraciju koristite isključivo specijalnu upotrebu Sušenje ili režim rada Kombi + Vrući vazduh plus  kako bi vlaga mogla da izađe.

Banane, ananas i lisičarke nisu pogodne za sušenje.

- Isecite suve namirnice na komade iste veličine.
- Rešetku obložite papirom za pečenje i ravnomerno rasporedite namirnice za sušenje i po mogućnosti u jednom sloju na rešetki.
- Nakon sušenja ostavite da se voće ili povrće ohladi.
- Sušene namirnice čuvajte u dobro zatvorenim teglama ili limenkama. Da biste sprečili razvoj buđi i razlaganje, pazite da vlaga ne uđe u posudu za čuvanje.

Podešavanja

Spec.upotrebe  | Sušenje

Temperatura: vidi tabelu

Vreme sušenja: vidi tabelu

ili

Načini rada  | Kombinovana priprema

 | Kombi + Vrući vazduh plus 

Temperatura: vidi tabelu

Vlažnost: 0%

Vreme sušenja: vidi tabelu

Vremena sušenja navedena u tabeli su orijentacione vrednosti. Preporučujemo da prvo odaberete kraće vreme sušenja. Prema potrebi možete da produžite vreme.

Namirnice za sušenje	 [°C]	 [h]
Jabuke, kolutovi	70	6–8
Kajsije, prepolovljene, bez koštica	60–70	10–12
Kruške, isečene na kriške	70	7–9
Začinsko bilje	40	1,5–2,5
Pečurke*	50	5–7
Paradajz, isečen na kolutove	70	7–9
Citrusi, u kriškama	70	8–9
Šljive, bez koštica	60–70	10–12

 Temperatura,  Vreme sušenja (sati)

* Za sušenje su pogodni vrganji, šitake, smrčak, judino uvo i kostanjevka. Pečurke su dovoljno osušene kada su „šušteće suve“.

Upotreba šabat-programa i Yom-Tov-a

Specijalne upotrebe Šabat-program i Yom Tov služe za podršku pripremanju jela po verskim običajima.

Pratite uputstva na displeju kako biste ispoštovali zapovesti šabata.

Kombinovana rerna na paru se zagreva do temperature koju ste podesili i održava tu temperaturu maksimalno 24 sata (Šabat-program) ili 76 sati (Yom Tov). Kod obe specijalne upotrebe kombinovana rerna na paru se automatski isključuje posle 76 sati.

- Isključite funkciju prepoznavanja prednje strane kuhinjskog elementa.
- Stavite namirnicu u rernu.
- Odaberite Spec.upotrebe .
- Odaberite Šabat-program.
- Odaberite željenu specijalnu upotrebu (Šabat-program ili Yom Tov).

Ako ste podesili kratkotrajni vremenski interval ili alarm, ne možete da pokrenete specijalnu upotrebu.

Pokrenutu specijalnu upotrebu ne možete da promenite i sačuvate pod Vlastiti programi.

U slučaju prekida napajanja strujom, specijalna upotreba se prekida. Kombinovana rerna na paru sada ostaje u stanju pogodnom za šabat pripremu sve dok je isključena iz električne mreže. Čim se veza uspostavi, na displeju se pojavljuje Nestanak struje -postupak je prekinut.

Korišćenje Šabat-program

Ova specijalna upotreba je pogodna za nedeljni šabat. Možete je koristiti za zagrevanje namirnica najviše 24 sata pre nego što prvi put otvorite vrata.

- Podesite temperaturu.
- Odaberite Start.

Prikazuju se Šabat-program i podešena temperatura.

Rerna se uključuje oko 30 sekundi po zatvaranju vrata. Osvetljenje rerne ostaje uključeno tokom celog postupka pečenja.

Tačno vreme se ne prikazuje. Senzor bližine i svi senzorski tasteri (osim tastera za uključivanje/isključivanje ) ne reaguju.

Pojavljuje se poruka Šabat - Ne otvarati vrata. Nakon oko 45 minuta, ova poruka nestaje i ponovo se pojavljuje s vremena na vreme.

Ako se poruka **ne** pojavi, kombinovana rerna na paru se ne zagreva i ponovo možete otvarati i zatvarati vrata. Čim jednom otvorite vrata, zagrevanje rerne **ostaje isključeno** do kraja specijalne upotrebe.

Ako ostavite zatvorena vrata do kraja specijalne upotrebe, zagrevanje rerne će se isključiti tek nakon 24 sata. Kombinovana rerna na paru ostaje uključena.

- Ako želite ranije da završite specijalnu upotrebu, isključite kombinovanu rernu na paru pomoću tastera za uključivanje/isključivanje .

Nakon završetka specijalne upotrebe nestaje napomena Šabat - Ne otvarati vrata i zagrevanje rerne se isključuje. Ostale napomene će nastaviti da se po-

Specijalne upotrebe

javljaju na displeju sve dok se kombinovana rerna na paru automatski ne isključi nakon 76 sati.

Korišćenje Yom Tov

Ova specijalna upotreba je pogodna za višednevne praznike u toku nedelje. Možete je koristiti za zagrevanje namirnica najviše 76 sata. Za to vreme možete otvoriti i zatvoriti vrata nekoliko puta.

- Podesite temperaturu.
- Odaberite Start.

Prikazuju se Yom Tov i podešena temperatura.

Rerna se uključuje oko 30 sekundi po zatvaranju vrata. Osvetljenje rerne ostaje uključeno tokom celog postupka pečenja.

Tačno vreme se ne prikazuje. Senzor blizine i svi senzorski tasteri (osim tastera za uključivanje/isključivanje \odot) ne reaguju.

Pojavljuje se poruka Šabat - Ne otvarati vrata. Nakon oko 45 minuta, ova poruka nestaje i ponovo se pojavljuje s vremena na vreme.

Ako se poruka **ne** pojavi, možete više puta otvarati i zatvarati vrata. Zagrevanje rerne **ostaje uključeno**.

- Ako želite ranije da završite specijalnu upotrebu, isključite kombinovanu rernu na paru pomoću tastera za uključivanje/isključivanje \odot .

Zagrevanje rerne ostaje uključeno do kraja trajanja specijalne upotrebe. Kombinovana rerna na paru se automatski isključuje posle 76 sata.

Ceđenje soka

Možete da pravite sok od mekog i srednje tvrdog voća u parnoj rerni.

Prezrelo voće je najpogodnije za dobijanje soka: Što je zrelije voće, sok je obilniji i aromatičniji.

Priprema

Proberite i operite voće iz kojeg treba iscediti sok. Odsecite oštećene delove.

Sa grožđa i višanja skinite peteljke, pošto one sadrže gorke materije. Sa bobica ne treba da skidate peteljke.

Krupnije voće kao što su jabuke isecite na kockice debljine oko 2 cm. Što je tvrđe voće, to ga treba sitnije iseći.

Saveti

- Da bi se upotpunio ukus pomešajte blago voće sa oporim.
- Kod većine sorti voća se poveća količina soka i poboljša aroma, ako u voće dodate šećer i ostavite ga da upija nekoliko sati. Preporučujemo da se na 1 kg slatkog voća doda 50–100 g šećera, a na 1 kg oporog voća 100–150 g šećera.
- Ukoliko želite da sačuvate dobijeni sok, u čiste flaše sipajte vruć sok i odmah ih zatvorite.

Ceđenje soka iz voća

- Pripremljeno voće stavite u perforiranu posudu za kuvanje.
- Da bi se sakupljao sok, ispod nje stavite neperforiranu posudu za kuvanje ili univerzalni pleh.

Podešavanja

Načini rada | Priprema na pari

Temperatura: 100 °C

Vreme: 40-70 minuta

Specijalne upotrebe

Blanširanje

Povrće, koje treba zamrznuti, treba prethodno blanširati. Kvalitet namirnica se tako bolje očuva tokom čuvanja u zamrzivaču.

Kod povrća, koje se blanšira pre dalje obrade, se boja bolje održi.

- Pripremljeno povrće stavite u perforiranu posudu za pečenje.
- Posle blanširanja stavite povrće u hladnu vodu da se brzo ohladi. Posle toga ga dobro ocedite.

Podešavanja

Spec.upotrebe  | Blanširanje

ili

Načini rada | Priprema na pari 

Temperatura: 100 °C

Vreme blanširanja: 1 minut

Dezinfekcija posuđa

Posuđe i flašice za bebe sterilisane u parnoj rerni su sterilne nakon završetka programa u smislu poznatog procesa prokuvavanja. Međutim, pre nego što to uradite, na osnovu podataka proizvođača proverite da li su sve komponente otporne na temperaturu (do 100°C) i paru. Rastavite flašice za bebe na njihove komponente. Flašice ponovo sastavite tek kada su potpuno suve. Samo na taj način može da se izbegne ponovno stvaranje klica.

- Sve delove posuđa stavite na rešetku ili u perforiranu posudu za kuvanje tako da se međusobno ne dodiruju (polegnute ili sa otvorom nadole). Na taj način će vruća para moći nesmetano da struji oko pojedinačnih delova.

Podešavanja

Spec.upotrebe  | Sterilizacija posuđa

Vreme: 1 minut do 10 sati

ili

Načini rada | Priprema na pari 

Temperatura: 100 °C

Vreme: 15 minuta

Zagrevanje posuđa

Predzagrevanjem posuđa namirnice se neće tako brzo ohladiti.

Koristite posuđe otporno na toplotu.

- Stavite rešetku u nivo 2, a na nju posuđe koje treba da se zagreje. U zavisanosti od veličine posuđa možete da stavite i rešetku sa površinom za postavljanje nagore na dno rerne i na nju stavite posuđe. Prema potrebi dodatno možete da demontirate prihvatne rešetke.
- Odaberite Spec.upotrebe .
- Odaberite Zagrevanje posuđa.
- Po potrebi promenite preporučenu temperaturu i podesite vreme.

 Opasnost od povreda zbog vrućih površina.

Parna rerna postaje vruća tokom rada. Postoji opasnost da se opečete na grejače, unutrašnjost rerne, prihvatne rešetke i pribor. Na donjoj strani posuđa mogu mestimično da se stvore vodene kapi.

Navucite kuhinjske rukavice prilikom vađenja posuđa.

Održavanje toplote

U rerni možete da održavate toplotu namirnica do 2 sata.

Da bi se održao kvalitet namirnica, odaberite što kraće vreme.

- Odaberite Spec.upotrebe .
- Odaberite Održavanje toplote.
- Namirnice, čiju toplotu hoćete da održavate, stavite u rernu i potvrdite sa OK.
- Prema potrebi promenite predloženu temperaturu i podesite vreme.

Specijalne upotrebe

Narastanje kiselog testa

- Pripremite testo kao što je navedeno u receptu.
- Nepoklopljenu posudu sa testom stavite u perforiranu posudu za pečenje ili na stavljenju rešetku.
U zavisnosti od veličine posude za testo možete da stavite i rešetku sa površinom za postavljanje nagore na dno rerne i na nju stavite posudu za testo. Prema potrebi dodatno možete da demontirate prihvatne rešetke.

Podešavanja

Spec.upotrebe  | Narastanje kiselog testa
ili

Načini rada | Kombinovana priprema  | Kombi + Vrući vazduh plus 

Temperatura: 30°C

Vlažnost: 100%

Vreme: prema podatku u receptu

Zagrevanje vlažnih ubrusa

- Ubruse za goste navlažite i čvrsto ih smotajte.
- Ubruse stavite jedan pored drugog u perforiranu posudu za pečenje.

Podešavanja

Automatski programi  | Specijalni dodatak | Zagrevanje vlažnih ubrusa

ili

Načini rada | Priprema na pari 

Temperatura: 70 °C

Vreme kuvanja: 2 minuta

Omekšavanje želatina

- Potopite **želatin u listovima** 5 minuta u činiju sa hladnom vodom. Listovi želatina moraju da budu potpuno u vodi. Ocedite listove želatina i prospite vodu iz činije. Ocedene listove želatina vratite u činiju.
- Stavite **mleveni** želatin u činiju i sipajte u nju toliko vode, kao što je navedeno na pakovanju.
- Pokrijte posudu i stavite je u perforiranu posudu za pečenje.

Podešavanja

Automatski programi  | Specijalni dodatak | Omekšavanje želatina
ili

Načini rada | Priprema na pari 

Temperatura: 90 °C

Vreme kuvanja: 1 minut

Dekristalizacija meda

- Odvrnite malo poklopac i stavite teglu u perforiranu posudu za pečenje.
- Med povremeno promešajte.

Prilikom vrcanja (dekristalizacije) meda na temperaturi od 60 °C, glavni cilj je da se ponovo dobije namirnica pogodna za mazanje.

Podešavanja

Automatski programi  | Specijalni dodatak | Dekristalizacija meda



ili

Načini rada | Priprema na pari 

Temperatura: 60 °C

Vreme: 90 minuta (nezavisno od veličine tegle ili količine meda u tegli)

Da biste sačuvali hranljive materije i aromu meda, možete odabrati sledeća podešavanja:

Načini rada | Kombinovana priprema  | Kombi + Gornje/donje zagrevanje 

Temperatura: 37°C

Vlažnost: 100%

Vreme: dok med ne bude vizuelno homogen

Topljenje čokolade

U parnoj rerni možete da rastopite svaku vrstu čokolade.

Ako koristite masnu glazuru, neotvoreno pakovanje stavite u perforiranu posudu za kuvanje.

- Isitnite čokoladu.
- Veće količine stavite u neperforiranu posudu za kuvanje, a manje količine u šolju ili činiju.
- Posudu za kuvanje ili posuđe pokrijte folijom koja je otporna na temperature (do 100 °C) i paru.
- Veće količine povremeno promešajte.

Podešavanja

Automatski programi  | Specijalni dodatak | Topljenje čokolade

ili

Načini rada | Priprema na pari 

Temperatura: 65 °C

Vreme kuvanja: 20 minuta

Specijalne upotrebe

Topljenje slanine

Slanina se ne prži.

- Slaninu (iseckanu na kockice, režnjeve ili kriške) stavite u neperforiranu posudu za kuvanje.
- Posudu za kuvanje pokrijte folijom koja je otporna na temperature (do 100°C) i paru.

Podešavanja

Automatski programi Auto | Specijalni dodatak | Topljenje slanine

ili

Načini rada | Priprema na pari

Temperatura: 100 °C

Vreme kuvanja: 4 minuta

Dinstanje crnog luka

Dinstanje znači priprema u sopstvenom soku, eventualno uz dodatak malo masnoće.

- Iseckajte crni luk i stavite ga sa malo putera u neperforiranu posudu za kuvanje.
- Posudu za kuvanje pokrijte folijom koja je otporna na temperature (do 100°C) i paru.

Podešavanja

Automatski programi Auto | Specijalni dodatak | Dinstanje crnog luka

ili

Načini rada | Priprema na pari

Temperatura: 100 °C

Vreme kuvanja: 4 minuta

Konzervisanje jabuka

Neobrađene jabuke mogu duže da se čuvaju. Dodavanjem pare smanjuje se truljenje jabuka. Optimalnim skladištenjem u suvoj, hladnoj i dobro provetrenoj prostoriji one mogu da se održe 5 do 6 meseci. Ovo se odnosi samo na jabuke, a ne na druge vrste voća sa semenkama.

Podešavanja

Automatski programi Auto | Voće | Jabuke | Celo

ili

Načini rada | Priprema na pari

Temperatura: 50 °C

Vreme konzervisanja: 5 minuta

Priprema koha od jaja

- Pomešajte 6 jaja sa 375 ml mleka (ne treba da bude penasto).
- Začinite ovu mešavinu jaja i mleka i sipajte je u neperforiranu posudu za pečenje, podmazanu puterom.

Podešavanja

Načini rada | Priprema na pari

Temperatura: 100 °C

Vreme kuvanja: 4 minuta

Voćni namaz

Koristite samo besprekorne, sveže namirnice bez oštećenih i trulih mesta.

Tegle

Koristite samo besprekorno čiste, oprane tegle sa poklopcem s navojem (Twist-Off) sadržine maksimalno do 250 ml.

Posle sipanja mase obrišite ivicu tegle čistom krpom i vrućom vodom.

Priprema

Voće pažljivo proberite, operite ga kratko, ali temeljno, i ostavite ga da se oce-di. Voće sa bobicama operite vrlo pažljivo, ono je veoma osetljivo i brzo se zg-nječi.

Odstranite peteljke, semenke ili koštice.

Napravite kašu od voća, jer u protivnom voćni namaz neće biti čvrst. U kašu do-dajte odgovarajuću količinu šećera za želiranje (vidi podatke proizvođača). Do-bro promešajte ovu masu.

Ako za pripremu koristite slatko voće/bobice, preporučujemo da dodate li-munsku kiselinu.

Priprema voćnog namaza

- Napunite maksimalno dve trećine tegle.
- Otvorene tegle stavite u perforiranu posudu za kuvanje ili na rešetku.
- Posle isteka vremena pripreme ostavi-te tegle da odstoje 1–2 minuta.
- Zatim zatvorite tegle poklopcem i ostavite ih da se ohlade.

Podešavanja

Načini rada | Kombinovana pripre-ma | Kombi + Vrući vazduh plus

Temperatura: 150°C

Vlažnost: 0%

Vreme: 35–45 minuta

Specijalne upotrebe

Ljuštenje namirnica

- Namirnice kao što su paradajz, nektarine itd. zasecite kod peteljke u obliku krsta. Tako će ljuska lakše da se skine.
- Namirnice stavite u perforiranu posudu za kuvanje ako to radite na pari, a na univerzalni pleh ukoliko koristite roštilj.
- Odmah posle vađenja preko badema prelijte hladnu vodu. U protivnom nećete moći da ih oljuštite.

Podešavanja

Načini rada | Veliki roštilj

Stepen: 3

Vreme: vidi tabelu

Namirnica	⌚ [min]
Paprika	10
Paradajz	7

⌚ Vreme

Podešavanja

Načini rada | Priprema na pari

Temperatura: 100 °C

Vreme: vidi tabelu

Namirnica	⌚ [min]
Kajsije	1
Badem	1
Nektarine	1
Paprika	4
Breskve	1
Paradajz	1

⌚ Vreme

Priprema jogurta

Potrebno vam je mleko i kao starter kultura jogurt ili ferment jogurta, npr. iz prodavnice zdrave hrane.

Upotrebite prirodni jogurt sa živim kulturama i bez aditiva. Jogurt koji je termički obrađen nije pogodan.

Jogurt mora da bude svež (kratko vreme čuvanja).

Za pripremu jogurta su pogodni neohlađeno trajno mleko i sveže mleko.

Trajno mleko može da se upotrebi bez dalje obrade. Sveže mleko mora prethodno da se zagreje na 90 °C (ne kuva se) a potom se ohladi na 35 °C. Kada se upotrebi sveže mleko jogurt je malo gušći nego sa trajnim mlekom.

U jogurtu i mleku mora da bude isti sadržaj masti.

Tokom zgušnjavanja čaše ne smete da pomerate ni drmate.

Nakon pripreme jogurt mora odmah da se hladi u frižideru.

Čvrstoća, sadržaj masnoće i kulture koje su korišćene u starter jogurtu utiču na konzistenciju jogurta koji ste sami napravili. Nisu svi jogurti jednako pogodni kao starter jogurt.

Savet: Ako koristite ferment jogurta, jogurt može da se napravi od mešavine mleka i pavlake. Pomešajte $\frac{3}{4}$ litra mleka sa $\frac{1}{4}$ litra pavlake.

- Pomešajte 100 g jogurta sa 1 litrom mleka ili napravite mešavinu sa fermentom jogurta prema uputstvu na ambalaži.
- Sipajte ovu mlečnu mešavinu u tegle i zatvorite ih.
- Zatvorene tegle stavite u perforiranu posudu za pečenje. Tegle ne smeju da se dodiruju.
- Po završetku postupka pripreme tegle odmah stavite u frižider. Pri tom ih bez potrebe ne pomerajte.

Podešavanja

Automatski programi Auto | Specijalni dodatak | Priprema jogurta ili

Načini rada | Priprema na pari

Temperatura: 40 °C

Vreme: 5:00 sati

Mogući uzroci za loše rezultate

Jogurt nije gust:

pogrešno skladištenje Starter jogurta, prekinut je lanac hlađenja, ambalaža je bila oštećena, mleko nije dovoljno zagrejano.

Tečnost se izdvojila:

čaše su pomerane, jogurt nije ohlađen dovoljno brzo.

Jogurt je zrnast:

Mleko je previše zagrejano, mleko nije bilo potpuno ispravno, mleko i Starter jogurt nisu ravnomerno pomešani.

Automatski programi

Brojni automatski programi vode Vas udobno i sigurno do optimalnog rezultata kuvanja.

Kategorije

Radi boljeg pregleda automatski programi **Auto** su podeljeni u kategorije. Vi jednostavno odaberete automatski program koji odgovara namirnici i sledite instrukcije na displeju.

Upotreba automatskih programa

■ Odaberite Automatski programi **Auto**.

Pojavljuje se lista sa opcijama.

■ Odaberite željenu kategoriju.

Pojavljaju se raspoloživi automatski programi u okviru odabrane kategorije.

■ Odaberite željeni automatski program.

■ Sledite uputstva na displeju.

Kod nekih automatskih programa od Vas se zahteva da koristite termometar za namirnice. Pročitajte napomene u poglavlju „Pečenje mesa“, odeljak „Termometar za namirnice“.

Kod automatskih programa su striktno predefinisane vrednosti unutrašnje temperature.

Savet: Putem **i** Info možete, zavisno od postupka pripreme, da dobijete npr. informacije o stavljanju namirnica u rernu ili okretanju istih.

Napomene o korišćenju

- Pre nego što pokrenete automatski program pustite da se unutrašnjost rerne posle postupka pečenja prvo ohladi na sobnu temperaturu.
- Podaci o težini se odnose na težinu po komadu. Komad lososa od 250 g ili deset komada lososa od po 250 g možete istovremeno da pripremate.
- Stepen kuvanja i rumene boje se prikazuje dijagramom sa sedam segmenata. Podešavate željeni stepen kuvanja ili rumene boje tako što dodirnete odgovarajući segment.
- U nekim programima pečenja možete da odaberete i Pečenje sa vlagom. Meso se na nižoj temperaturi i sa dužim vremenom pečenja blago i nežno peče. Dodatno korišćenje vlage doprinosi optimalnom rezultatu pečenja i dobijanja rumene boje: meso bude veoma meko i sočno. Kada se raseče, ono je ravnomerno pečeno i ima tanku smeđu koru koja se stvori tokom programa pečenja. Stoga nije potrebno prethodno sortiranje mesa. Za razliku od izbora Pečenje u ovom slučaju nema potrebe za upotrebom termometra za namirnice i možete da podešite trenutak početka ili kraja, koji odgovara Vašem planiranju jelovnika.
- Za pečenje testa koristite kalupe za pečenje koji su navedeni u receptima.
- U kategoriji Pirinač za pirinač dugog zrna i pirinač okruglog zrna dodatno imate izbor Uopšteno. Koristite ovaj automatski program ako želite da pripremite vrste pirinča dugog ili okruglog zrna koji nisu dostupni kao zasebni automatski programi.
- Kod nekih automatskih programa, vreme početka ili završetka se može pomeriti pomoću Start u ili Završeno u.

- Pod stavkom menija Prikaz koraka kuvanja navedeni su pojedinačni koraci kuvanja u automatskom programu. Kod nekih automatskih programa imate dodatnu stavku menija Prikazati akcije. Potrebne radnje, npr. za ubacivanje namirnice koja se kuva ili dodavanje sastojaka, možete izabrati preko ove stavke menija. Za vreme kuvanja, takve radnje možete prikazati preko **i** Info.
- Kada stavljate namirnicu u vruću reru, budite obazrivi prilikom otvaranja vrata. Iz rerne može da izađe vruća para. Odmaknite se malo od uređaja i sačekajte dok se para ne razredi. Pazite da ne dođete u dodir ni sa vrućom parom ni sa vrućim zidovima rerne. Postoji opasnost od oparivanja i opekotina.
- Ukoliko posle isteka automatskog programa namirnica koju spremate još uvek nije kuvana onako kako želite, odaberite Naknadna priprema ili Naknadno pečenje.
- Automatski programi mogu da se memorišu i kao Vlastiti programi.

Traženje

(zavisno od jezika)

Pod Automatski programi možete da pretražujete prema nazivima kategorija i automatskih programa.

Pri tome se radi o potpunom tekstualnom pretraživanju uz mogućnost pretrage i po delovima reči.

Nalazite se u glavnom meniju.

- Odaberite Automatski programi **Auto**.

Pojavljuje se lista sa opcijama kategorija.

- Odaberite Traženje.

- Uz pomoć tastature unesite tekst koji pretražujete, npr. „hleb“.

U podnožju se pojavljuje broj pogodaka.

Ukoliko nema poklapanja ili je pronađeno više od 40 poklapanja, polje rezultata je deaktivirano i morate da promenite tekst pretrage.

- Izaberite XX rezultata.

Pojavljaju se pronađene kategorije i automatski programi.

- Odaberite željeni automatski program ili kategoriju i potom željeni automatski program.

Automatski program se pokreće.

- Sledite uputstva na displeju.

Pod MyMiele  možete da sačuvate često korišćenje primene.

Naročito kod automatskih programa ne morate više da prolazite sve nivoe menija da biste pokrenuli program.

Savet: Stavke menija koje ste uneli pod MyMiele možete da definišete i kao osnovni ekran (vidi poglavlje „Podešavanja“, odeljak „Osnovni ekran“).

Dodavanje unosa

Možete da dodate do 20 unosa.

■ Odaberite MyMiele .

■ Odaberite Dodavanje unosa.

Možete da odaberete podtačke iz sledećih rubrika:

- Načini rada

- Automatski programi Auto

- Specijalne upotrebe ⚙

- Vlastiti programi 👤

- Održavanje ⌚

■ Potvrdite sa *OK*.

U listi se prikaže odabrana podtačka sa pripadajućim simbolom.

■ Na isti način postupite i sa drugim unosima. Možete da odaberete samo one podtačke koje prethodno još niste dodali.

Brisanje unosa

■ Odaberite MyMiele .

■ Držite dodirnut unos koji želite da brišete sve dok se ne pojavi kontekstni meni.

■ Odaberite Brisati.

Unos se briše iz liste.

Premeštanje unosa

■ Odaberite MyMiele .

■ Držite dodirnut unos koji želite da premestite sve dok se ne pojavi kontekstni meni.

■ Odaberite Pomeriti.

Oko unosa se pojavi narandžasti okvir.

■ Premestite unos.

Unos se nalazi na željenoj poziciji.

Možete da sastavite i memorišete do 20 vlastitih programa.

- Možete da kombinujete do 9 koraka kuvanja kako biste tačno opisali tok omiljenih recepata ili često korišćenih recepata. Za svaki korak kuvanja možete da vršite individualna podešavanja, npr. način rada, temperatura i vreme pripreme.
- Možete da unesete naziv programa koji ide uz Vaš recept.

Kada ponovo pozovete i pokrenete Vaš program, on se automatski izvršava.

Druge mogućnosti za kreiranje vlastitih programa:

- Po završetku sačuvajte automatski program ili specijalni program kao vlastiti program.
- Po završetku sačuvajte postupak kuvanja sa podešenim vremenom pripreme.

Zatim unesite naziv programa.

Kreiranje vlastitih programa

- Odaberite **Vlastiti programi** .
- Odaberite **Pravljenje programa**.

Sada možete da odredite podešavanja za prvi korak pripreme.

Sledite uputstva na displeju:

- Odaberite i potvrdite željena podešavanja.

Kada odaberete funkciju **Prethodno zagrevanje**, putem **Dodati** dodajte još jedan korak pripreme tako što podesite vreme kuvanja. Tek onda možete da sačuvate ili pokrenete program.

Sva podešavanja za prvi korak pripreme su definisana.

Možete da dodate i druge korake pripreme, npr. ako nakon prvog načina rada treba koristiti još neki način rada.

- Ako su potrebni drugi koraci pripreme, odaberite **Dodati** i postupite kao kod prvog koraka pripreme.

Ako želite da proverite ili naknadno promenite podešavanja, dodirnite odgovarajući korak pripreme.

- Čim definišete sve neophodne korake pripreme, odaberite **Memorisati**.
- Pomoću tastature unesite ime programa.

Pomoću znaka **]** možete da prelomite red, tj. pređete u drugi red za duže nazive programa.

- Kada unesete naziv programa, odaberite **Memorisati**.

Na displeju se pojavi potvrda da je Vaš naziv programa memorisan.

- Potvrdite sa **OK**.

Memorisani program možete da pokrenete odmah ili sa odloženim vremenom ili da izmenite korake pripreme.

Vlastiti programi

Pokretanje vlastitih programa

- Stavite namirnicu u rernu.
- Odaberite Vlastiti programi .
- Odaberite željeni program.

U zavisnosti od programskih podešavanja prikazu se sledeće stavke menija:

- Pokretanje odmah
Program se odmah pokreće. Odmah se uključuje zagrevanje rerne.
 - Završeno u
Odredite trenutak kada ovaj program treba da se završi. Zagrevanje rerne se automatski isključuje u tom trenutku.
 - Start u
Odredite trenutak kada program treba da se pokrene. Zagrevanje rerne se automatski uključuje u tom trenutku.
 - Prikaz koraka kuvanja
Pojavi se pregled Vaših podešavanja.
 - Prikazati akcije
Prikažu se potrebne akcije, npr. stavljanje namirnice u rernu.
- Odaberite željenu stavku menija.

Program se pokreće odmah ili u podešenom trenutku.

Putem  Info možete, zavisno od postupka pripreme, da dobijete npr. informacije o stavljanju namirnice u rernu ili okretanju istih.

- Kada je istekao program, odaberite Zatvaranje.

Menjanje koraka pripreme

Korake pripreme kod automatskih programa, koje ste memorisali pod vlastitim nazivom, ne možete da menjate.

- Odaberite Vlastiti programi .
- Držite dodirnut program koji želite da promenite sve dok se ne pojavi kontekstni meni.
- Odaberite Promeniti.
- Odaberite korak pripreme, koji želite da promenite, ili Dodati da biste dodali korak pripreme.
- Odaberite i potvrdite željena podešavanja.
- Ako želite da pokrenete izmenjeni program, bez da ga promenite, odaberite Pokrenuti.
- Kada ste promenili sva podešavanja, odaberite Memorisati.

Na displeju se pojavljuje potvrda da je Vaš naziv programa memorisan.

- Potvrdite sa *OK*.

Sačuvani program je promenjen i možete da ga pokrenete odmah ili sa odloženim vremenom.

Preimenovanje vlastitih programa

- Odaberite Vlastiti programi .
- Držite dodirnut program koji želite da promenite sve dok se ne pojavi kontekstni meni.
- Odaberite Preimenovati.
- Pomoću tastature promenite naziv programa.

Pomoću znaka  možete da prelomite red, tj. pređete u drugi red za duže nazive programa.

- Kada ste promenili naziv programa, odaberite Memorisati.

Na displeju se pojavljuje potvrda da je Vaš naziv programa memorisan.

- Potvrdite sa *OK*.

Naziv programa je preimenovan.

Brisanje vlastitih programa

- Odaberite Vlastiti programi .
- Držite dodirnut program koji želite da brišete sve dok se ne pojavi kontekstni meni.
- Odaberite Brisati.
- Potvrdite upit sa *Da*.

Program se briše.

Putem Podešavanja | Fabrička podešavanja | Vlastiti programi možete istovremeno da izbrišete sve vlastite programe.

Premeštanje vlastitih programa

- Odaberite Vlastiti programi .
 - Držite dodirnut program koji želite da premestite sve dok se ne pojavi kontekstni meni.
 - Odaberite Pomeriti.
- Oko unosa se pojavi narandžasti okvir.
- Premestite program.

Program se nalazi na željenoj poziciji.

Pečenje testa

Pažljiva obrada namirnica je važna za Vaše zdravlje.

Zato kolači, pica, pomfrit i pecivo treba pri pečenju da dobiju samo zlatno-žutu boju a ne tamnosmeđu.

Napomene za pečenje

- Podesite vreme pečenja. Pečenje testa ne treba birati mnogo unapred. Testo bi počelo da se suši, a dejstvo sredstva za dizanje bi oslabilo.
- Generalno, možete da koristite rešetku, univerzalni pleh i sve kalupe za pečenje od materijala otpornih na toplotu.
- Kalupe za pečenje stavite uvek na rešetku.
- Zamrznute proizvode kao što su kolači, pica ili baget pecite uvek na rešetki.

Univerzalni pleh bi zbog pripreme na vrlo visokim temperaturama mogao jako da se iskrivi, tako da postoji mogućnost da nećete moći da ga izvadite iz rerne kada se zagreje.

- Smrznute proizvode kao pomfrit, kroke ili slično možete da pečete na univerzalnom plehu za pečenje. Ove zamrznute proizvode okrenite više puta tokom pripreme.
- Pecite maksimalno na 2 nivoa istovremeno.

Korišćenje papira za pečenje

Miele pribor, kao npr. univerzalni pleh, je oplemenjen slojem PerfectClean (vidi poglavlje „Čišćenje i održavanje“). Generalno, površine oplemenjene slojem PerfectClean nije potrebno podmazati ili obložiti papirom za pečenje.

- Koristite papir za pečenje kada pripremate:
 - slano pecivo, pošto bi soda bikarbona koja se koristi za pripremanje testa mogla oštetiti površinu oplemenjenu slojem PerfectClean
 - testa sa velikim sadržajem belančevina, poput biskvita, beza i puslica, jer se lako zalepe
 - lisnato testo ili testa za štrudle
 - zamrznute proizvode na rešetki
 - smrznute proizvode poput pomfrita, kroketa ili slično, na univerzalnom plehu

Saveti za pečenje

- Za pečenje testa je bolje da koristite tamne kalupe za pečenje. Izbegavajte svetle kalupe tankih zidova od sjajnog materijala, jer u svetlim kalupima namirnica neravnomerno ili slabo porumene. Pod nepovoljnim okolnostima namirnica neće biti pečena.
- Kolače u pravougaonim ili duguljastim kalupima postavite u rernu popreko kako bi se postiglo optimalno raspoređivanje toplote u kalupu i ujednačen rezultat pečenja.
- Kada pripremate smrznute proizvode kao što su pomfrit, kroketi, kolači, pica i baget, podesite srednju temperaturu koju je naveo proizvođač.
- Ako je za vreme pripreme naveden period, proverite po isteku kraćeg vremena da li je namirnica pečena. Zabodite drveni štapić u testo. Ukoliko na štapiću ne ostanu vlažni komadići testa, namirnica je pečena.



Informacije vezane za načine rada

Pregled svih načina rada sa pripadajućim predloženim vrednostima naći ćete u poglavlju „Glavni meni i podmeniji“.

Kombinovana priprema

Ovaj način rada radi sa kombinacijom načina rada rerne i vlažnosti. Dodavanjem pare površina namirnica se ne suši. Hleb, zemičke i lisnato testo dobiju sjajnu, hrskavu koricu.

Možete da birate između dva različita načina zagrevanja:

- Kombi + Vrući vazduh plus 
- Kombi + Gornje/ donje zagr. 
- Kombi + Roštijl 

Preporučujemo da hleb i zemičke pečete u više koraka pripreme: sjaj dobijaju u 1. koraku pripreme naparavanjem (maksimalna vlažnost, niska temperatura). Dobijanje rumene boje sledi u narednom koraku pripreme sa visokom vlagom i visokom temperaturom. Zatim sledi sušenje sa niskom vlažnošću i na srednjoj do visokoj temperaturi.

Savet: Recepte i detaljne tabele za pripremu sa podacima o načinima rada, temperaturama, vlažnosti i vremenima pripreme naći ćete u Miele kuvaru/knjižici receptata „Pečenje testa - Pečenje mesa - Priprema na pari“.

Pečenje testa

Automatski programi

Sledite uputstva na displeju.

Vrući vazduh plus

Koristite ovaj način rada kada istovremeno pečete u više nivoa.

Možete da koristite svaki kalup za pečenje od materijala otpornog na toplotu.

Možete da pripremate na nižim temperaturama nego u načinu rada Gornje i donje zagrevanje , jer se toplota odmah raspoređuje u rerni.

Gornje i donje zagrevanje

Ovaj način rada koristite za pripremu tradicionalnih recepata. Kod recepata iz starijih kuvara podesite temperaturu za 10 °C niže nego što je navedeno. Vreme pečenja se ne menja.

Pecite samo na jednom nivou. Kada pripremate kolač na plehu, koristite nivo 3. Za kolač u kalupima za pečenje odaberite nivo 2.

Intenzivno pečenje

Ovaj način radi je pogodan za pečenje kolača sa vlažnim filom, pice, kiša ili slično.

Namirnicu stavite u nivo 1.

Donje zagrevanje

Odaberite ovaj način rada na kraju vremena pečenja ako namirnica treba više da porumeni sa donje strane.

Gornje zagrevanje

Odaberite ovaj način rada na kraju vremena pečenja ako namirnica treba više da porumeni sa gornje strane.

Ovaj način rada je pogodan za gratiniranje i da se zapeku jela.

Kolači-specijal

Koristite ovaj način rada za pečenje mešanog testa i smrznutog bavarskog peciva.

Eco-vrući vazduh

Ovaj režim rada je pogodan za male količine, npr. za pečenje zamrznute pice ili kolačića na način koji štedi energiju.

Napomene za pečenje mesa

- Meso nikada nemojte da pečete ako je smrznuto, jer će se pri tom osušiti. Odmrznite meso pre pečenja.
- Pre pečenja skinite kožicu i žile.
- Marinirajte i začinite meso po ukusu.
- Ako želite da pečete istovremeno više komada mesa, upotrebite ako je moguće komade mesa iste debljine.
- Koristite univerzalni pleh sa rešetkom iznad njega. Unutrašnjost rerne ostaje čista a sakupljeni sok možete zatim da iskoristite za pripremu umaka.

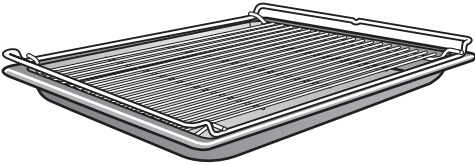

- Pre nego što zasečete gotovo pečenje ostavite ga oko 10 minuta da se „odmori“. Tokom mirovanja sok od mesa može ravnomerno da se rasporedi.



Informacije vezane za načine rada

Pregled svih načina rada sa pripadajućim predloženim vrednostima naći ćete u poglavlju „Glavni meni i podmeniji“.

Kombinovana priprema

Ovaj način rada radi sa kombinacijom načina rada rerne i vlažnosti. Dodavanjem pare površina namirnica se ne suši. Meso će biti veoma meko i sočno i dobija lepu smeđu koricu. Koristite način rada Kombinovana priprema  za pečenje jela od mesa, ribe i živine.

Možete da birate između dva različita načina zagrevanja:

- Kombi + Vrući vazduh plus 
- Kombi + Gornje/ donje zagr. 
- Kombi + Roštilj 

Preporučujemo da meso pečete polako i blago u više koraka pripreme: u 1. koraku pripreme sa visokom temperaturom kako bi površina porumenila. U 2. koraku pripreme sa povećanom vlagom i smanjenom temperaturom. Meso se ravnomerno peče i proteini u mišićima se oslobađaju čime meso postaje posebno meko.

Savet: Recepte i detaljne tabele za pripremu sa podacima o načinima rada, temperaturama, vlažnosti i vremenima pripreme naći ćete u Miele kuvaru/knjižici receptata „Pečenje testa - Pečenje mesa - Priprema na pari“.

Pečenje mesa

Automatski programi

Sledite uputstva na displeju.

Vrući vazduh plus

Ovaj način rada je pogodan za pečenje jela od mesa i živine sa smeđom koricom.

Možete da pripremate na nižim temperaturama nego u načinu rada Gornje i donje zagrevanje , jer se toplota odmah raspoređuje u rečni.

Gornje i donje zagrevanje

Ovaj način rada koristite za pripremu tradicionalnih recepata. Kod recepata iz starijih kuvara podesite temperaturu za 10 °C niže nego što je navedeno. Vreme pečenja se ne menja.

Odaberite način rada Donje zagrevanje  na kraju vremena pečenja ako namirnica treba više da porumeni sa donje strane.

Ne koristite način rada Intenzivno pečenje  za pečenje, jer će sok od pečenja previše potamneti.

Termometar za namirnice



Uz pomoć termometra za namirnice možete tačno da kontrolišete temperaturu prilikom postupka pečenja.

Način funkcionisanja

Metalni vrh termometra za namirnice zabodite potpuno do ručke u namirnicu. U metalnom vrhu se nalazi senzor temperature koji tokom postupka pečenja meri unutrašnju temperaturu namirnice koja se priprema.

Unutrašnja temperatura namirnice, koju treba podesiti, zavisi od željenog stepena pečenja i vrste mesa. Možete da je odaberete u rasponu od 30 do 99°C.

Vreme pečenja zavisi od različitih faktora: Što je viša temperatura u rerni i eventualno vlažnost i što je tanja namirnica, to se brže dostiže podešena unutrašnja temperatura namirnice.

Čim stavite namirnice sa umetnutim termometrom za namirnice u rernu, vrednosti unutrašnje temperature namirnice se prenose na elektroniku kombinovane rerne na paru preko radio-signalu između predajnika u dršci termometra za namirnice i prijemnika.

Besprekoran prenos radio-signalu se garantuje samo kada su vrata zatvorena. Ako tokom postupka pečenja otvorite vrata, da biste npr. zalili pečenje, radio-prenos se prekida.

On se ponovo nastavlja tek nakon zatvaranja vrata. Potrebno je nekoliko sekundi dok se na displeju ponovo ne prikaže trenutna unutrašnja temperatura namirnice.

Senzor za temperaturu će se uništiti na temperaturama preko 100°C. Kada je zaboden u namirnicu, ne postoji opasnost od oštećenja, pošto unutrašnja temperatura namirnice može da se podesi samo do 99°C.

Ako ne koristite termometar za namirnice, ne ostavljajte ga u rerni tokom postupka pečenja već ga stavite uvek u pregradu za odlaganje.

Mogućnosti korišćenja

Kod nekih automatskih programa i specijalnih upotreba od Vas se zahteva da koristite termometar za namirnice.

Osim toga termometar za namirnice možete da koristite i za vlastite programe i sledeće načine rada:

- Vrući vazduh plus
- Gornje i donje zagrevanje
- Kombi + Vrući vazduh plus
- Kombi + Gornje/ donje zagr.
- Priprema na pari
- Intenzivno pečenje
- Roštilj sa kruže. vazduha
- Kolači-specijal

Pečenje mesa

Važne napomene o korišćenju

Za optimalno funkcionisanje uređaja obavezno obratite pažnju na sledeće napomene.

Metalni vrh termometra za namirnice može da se polomi.

Ne koristite termometar za namirnice za nošenje namirnice.

- Ne koristite visoke i uske metalne posude za pečenje, jer one mogu da oslabe radio signale.
- Ako koristite bežični termometar za namirnice, izbegavajte metalne predmete iznad termometra za namirnice, kao što su poklopci pekača, aluminijumska folija ili rešetka i univerzalni pleh u nivoima iznad njega. Staklene poklopce možete da koristite.
- Ne koristite istovremeno i drugi komercijalni termometar za namirnice od metala.
- Izbegavajte da ručka termometra za namirnice leži u tečnosti od pečenja ili da se naslanja na namirnicu ili ivicu posude za pečenje.
- Meso možete da stavite u šerpu ili na rešetku.
- Metalni vrh termometra za namirnice morate da zabodete potpuno do drške u namirnicu koju pečete tako da senzor temperature dopre otprilike do sredine. Ručka treba pri tom da pokazuje ukoso nagore, a ne vodoravno u smeru uglova rerne ili vrata.
- Kod živine je najbolje da metalni vrh zabodete u najdeblje mesto u predelu prsa. U tu svrhu opipajte palcem i kažiprstom predeo grudi kako biste pronašli najdeblje mesto.

- Metalni vrh ne sme da dodiruje kosti i ne smete da ga zabodete u mesta koja su posebno masna. Masno tkivo i kosti bi mogli da dovedu do prevremenog isključivanja.
- Kod mesa koje je jako prošarano masnoćom odaberite višu vrednost unutrašnje temperature od one navedene u tabelama za pečenje mesa.
- Ako koristite aluminijumsku foliju, crevo ili kesu za pečenje, termometar za namirnice ubodite kroz foliju do središnjeg dela namirnice. Termometar za namirnice možete da stavite i sa mesom u foliju. Pri tom obratite pažnju i na podatke koje je naveo proizvođač folije.
- Termometar za namirnice možete da zabodete u veoma pljosnate namirnice, kao npr.ribu, gotovo samo vodoravno. Zato tanje namirnice pripremajte u staklenim ili keramičkim posudama za pečenje, jer bi zidovi metalne posude mogli da ometaju radio signale.

Ukoliko za vreme postupka pečenja ne može više da se prepozna termometar za namirnice, na displeju se pojavi odgovarajuća napomena. Promenite poziciju termometra u namirnici koja se peče.

Korišćenje termometra za namirnice

- Izvucite termometar za namirnice iz pregrade za njegovo odlaganje koja se nalazi iza komandne ploče.
- Metalni vrh termometra za namirnice zabodite potpuno do ručke u namirnicu.

Ako želite da pečete istovremeno više komada mesa, zabodite termometar za namirnice u najdeblji komad mesa.

Ručka treba da pokazuje ukoso nagore.

- Stavite namirnicu u rernu.
- Zatvorite vrata.
- Odaberite režim rada ili automatski program.
- Prema potrebi podesite temperaturu i unutrašnju temperaturu namirnice.

Kod automatskih programa su vrednosti unutrašnje temperature namirnice unapred fiksno definisane.

Sledite uputstva na displeju.

Postupak pečenja se završava čim je dostignuta unutrašnja temperatura namirnice.

 **Opasnost od povreda zbog vrućih površina.**

Ručka termometra za namirnice može da bude veoma vruća. Postoji opasnost da se opečete na ručku.

Navucite kuhinjske rukavice prilikom vađenja termometra za namirnice.

Savet: Ako nakon dostizanja unutaršnje temperature namirnica još uvek nije pečena onako kako vi želite, zabodite termometar za namirnice u neko drugo mesto ili podesite višu unutrašnju temperaturu namirnice i ponovite ovaj postupak.

Kasnije pokretanje postupka pečenja sa termometrom za namirnice

Postupak možete da pokrenete i u nekom kasnijem trenutku.

- Odaberite Start u.

Trenutak završetka postupka može otprilike da se proceni, pošto trajanje postupka pečenja sa termometrom za namirnice odgovara približno trajanju postupka pečenja bez termometra za namirnice.

Ne možete da podesite Vreme kuvanja i Završeno u, pošto ukupno vreme zavisi od dostizanja unutrašnje temperature.

Pečenje mesa

Tabela sa temperaturama unutrašnjosti namirnica

Meso	 [°C]
Teleće pečenje	75–80
Dimljena svinjetina	63
Jagnjeći but slabo pečeno srednje pečeno dobro pečeno	64 76 82
Jagnjeća leđa slabo pečeno srednje pečeno dobro pečeno	53 65 80
Srneća leđa slabo pečeno srednje pečeno dobro pečeno	60 72 81
Goveđe pečenje	80
Goveđi file/ rozbif slabo pečeno srednje pečeno dobro pečeno	45 54 75
But/pečenje sa kožicom	85
Svinjski file slabo pečeno srednje pečeno dobro pečeno	60 66 75
Divljač/but	85

 Unutrašnja temperatura namirnice

 Opasnost od povreda zbog vrućih površina.

Kada otvorite vrata tokom grilovanja, elementi za rukovanje se veoma zagreju.

Tokom grilovanja ostavite vrata zatvorena.

Napomene za pečenje na roštilju

- Za pečenje na roštilju nije potrebno prethodno zagrevanje. Stavite namirnicu u hladnu rernu.
- Koristite univerzalni pleh sa rešetkom iznad njega.

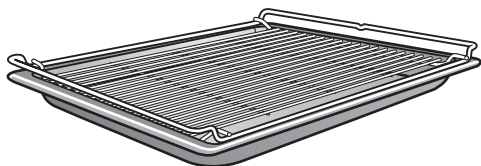

- Prilikom pečenja ribe na roštilju stavite ispod papir za pečenje isečen prema veličini ribe.
- Deblje namirnice, npr. pileće polutke, grilujte u nivou 2 ili 3, a tanje namirnice, npr. odreske, u nivou 4.
- Namirnice okrenite posle $\frac{2}{3}$ vremena pečenja. Izuzetak: ribu ne morate da okrećete.

Saveti za pečenje na roštilju

- Posno meso marinirajte ili ga premažite uljem. Ostale masnoće lako potamne ili nastane dim.
- Kobasice zasecite popreko pre pečenja na roštilju.
- Upotrebite komade mesa ili ribe otprilike iste debljine, kako vremena pečenja na roštilju ne bi bila suviše različita.
- Za **proveru pečenosti** mesa pritisnite ga kašikom. Tako možete da utvrdite koliko je meso pečeno.
 - **slabo pečeno**
Ako je meso još uvek vrlo elastično, znači da je u unutrašnjosti još crveno.
 - **srednje pečeno**
Ako meso malo popušta pod pritiskom, u unutrašnjosti je ružičaste boje.
 - **dobro pečeno**
Ako meso ne popušta previše pod pritiskom, dobro je pečeno.
- Ako površina većih komada mesa jako porumeni, a sredina još nije pečena, stavite namirnicu u niži nivo ili nastavite sa pečenjem na roštilju sa manjim stepenom grilovanja.

Pečenje na roštilju

Informacije vezane za načine rada

Pregled svih načina rada sa pripadajućim predloženim vrednostima naći ćete u poglavlju „Glavni meni i podmeniji“.

Plastika termometra za namirnice može da se istopi usled veoma visokih temperatura.

Ne koristite termometar za namirnice u načinu rada pečenja na roštilju.

Termometar za namirnice ne čuvati u unutrašnjosti rerne.

Kombi + Roštilj

Ovaj način rada je pogodan za grilovanje namirnice koja treba da porumeni, ali ne da se isuši, npr. klipovi kukuruza.

Veliki roštilj

Koristite ovaj način rada za grilovanje tanjih namirnica u većim količinama i da zapečete namirnice u velikim kalupima.

Mali roštilj

Koristite ovaj način rada za grilovanje tanjih namirnica u manjim količinama i da zapečete namirnice u malim kalupima.

Roštilj sa kruže. vazduha

Ovaj način rada je pogodan za grilovanje mesa većeg prečnika, npr. živine, rolovanog pečenja.

Napomene za čišćenje i održavanje

 Opasnost od povreda zbog vrućih površina.

Parna rerna postaje vruća tokom rada. Postoji opasnost da se opečete na grejače, unutrašnjost rerne, prihvatne rešetke i pribor.

Pre ručnog čišćenja sačekajte da se grejači, unutrašnjost rerne, prihvatne rešetke i pribor prvo ohlade.

 Opasnost od povreda usled strujnog udara.

Para iz uređaja za čišćenje pomoću pare može da dospe do delova koji su pod naponom i da izazove kratki spoj. Za čišćenje parne rerne nikada ne koristite paročistač.

Sve površine mogu da promene boju ili mogu da se promene ukoliko koristite neodgovarajuća sredstva za čišćenje. Sredstvima za čišćenje parne rerne i odstranjivanje kamenca se naročito oštećuje prednja strana rerne. Sve površine su osetljive na grebanje. Ogrebotine na staklenim površinama pod određenim uslovima mogu da dovedu do loma.

Odmah uklonite ostatke sredstva za čišćenje.

Jaka zaprljanja eventualno mogu oštetiti parnu rernu.

Očistite unutrašnjost rerne, unutrašnju stranu vrata i zaptivku na vratima čim se ohlade. Suviše dugo čekanje bespotrebno otežava čišćenje, a u izuzetnim slučajevima ga čini nemogućim.

Za čišćenje nipošto ne koristite industrijska sredstva za pranje, već isključivo sredstva koja se koriste u domaćinstvu.

Ne upotrebljavajte alifatična sredstva za čišćenje ili pranje koja sadrže ugljovodonik. Usled toga bi mogle da nabubre zaptivke.

- Očistite i obrišite parnu rernu i pribor posle svake upotrebe.
- Vrata zatvorite tek kada rerna bude potpuno suva.

Ukoliko pretežno obavljate procese kuvanja na pari, a ne koristite program za održavanje, HydroClean trebalo bi da obavite proces kuvanja na temperaturi iznad 225°C najmanje jednom godišnje kako biste uklonili vlagu čak i na nedostupnim delovima parne rerne.

Ukoliko parnu rernu ne koristite duži vremenski period, ponovo je temeljno očistite kako biste sprečili stvaranje mirisa itd. Posle toga ostavite vrata uređaja otvorena.

Čišćenje i održavanje

Neadekvatna sredstva za čišćenje

Kako ne biste oštetili površine, izbegavajte prilikom čišćenja sledeće

- sredstva za čišćenje, koja sadrže sodu, amonijak, kiselinu ili hlor
- sredstva za čišćenje koja rastvaraju kamenac
- abrazivna sredstva za čišćenje (npr. prašak, kremu za ribanje, kamen za čišćenje)
- sredstva za čišćenje koja sadrže rastvarače
- sredstva za čišćenje mašine za pranje posuđa
- sredstva za čišćenje stakla
- sredstva za čišćenje staklokeramičkih ploča za kuvanje
- grube sunđere za ribanje i četke (npr. sunđere za pranje lonaca, korišćene sunđere koji još sadrže ostatke abrazivnih sredstava za čišćenje)
- magične sunđere
- oštre metalne strugače
- čeličnu vunu
- spirale od plemenitog čelika
- mestimično čišćenje pomoću mehaničkih sredstava za čišćenje
- sredstva za čišćenje rerni i sprejeve

Čišćenje prednje ploče

- Očistite prednju stranu uređaja čistom sunđerastom krpom, deterdžentom za pranje sudova i toplom vodom.
- Zatim obrišite prednju stranu mekom krpom.

Savet: Za čišćenje možete da koristite i čistu, vlažnu krpu od mikrovlakana bez sredstva za čišćenje.

PerfectClean

Površine univerzalnog pleha, kombinovane rešetke i FlexiClip-teleskopske vodice HFC 71 su **oplemenjene slojem PerfectClean**. Na taj način se stvara optički efekat da se površina presijava. Odlike površina oplemenjene slojem PerfectClean su neprianjanje namirnica i jednostavno čišćenje.

Za optimalnu upotrebu je važno da očistite površine posle svakog korišćenja. Ako površina oplemenjena slojem PerfectClean bude pokrivena ostacima od prethodne upotrebe, efekat neprianjanja neće biti delotvoran. Ako uređaj koristite više puta, a ne očistite u međuvremenu, kasnije će Vam biti potrebno mnogo više napora prilikom čišćenja. Zbog prolivenih sokova od voća mogu da nastanu promene boje, koje više nećete moći da uklonite. Ali one ne umanjuju svojstva oplemenjenog sloja PerfectClean.

Da se efekat neprianjanja ne bio umanjio, uvek uklonite sve ostatke sredstava za čišćenje.

Da ne biste trajno oštetili površine oplemenjene slojem PerfectClean, prilikom čišćenja izbegavajte sledeće:

- abrazivna sredstva za čišćenje (npr. prašak, kremu za ribanje, kamen za čišćenje)
- sredstva za čišćenje staklokeramičkih ploča za kuvanje
- sredstva za čišćenje staklokeramike i plemenitog čelika
- čeličnu vunu
- sunđere za ribanje, (npr. sunđere za pranje lonaca ili korišćene sunđere koji još sadrže ostatke abrazivnih sredstava)
- sprej za rerne
- mestimično čišćenje pomoću mehaničkih sredstava za čišćenje

Delove oplemenjene PerfectClean **ni u kom slučaju nemojte** da čistite u mašini za pranje sudova.

Čišćenje i održavanje

Unutrašnjost rerne

Normalno je da rerna nakon duže upotrebe požuti. To ne utiče na svojstva upotrebe.

Vodite računa da sredstva za čišćenje ne dospeju u otvore na zadnjem zidu unutrašnjosti rerne.

Radi komotnijeg čišćenja unutrašnjosti rerne možete da skinete vrata, demontirate prihvatne rešetke i spustite gornji i donji grejač.

Čišćenje nakon postupka kuvanja na pari

■ Uklonite:

- kondenzat pomoću sunđera ili krpe,
- manju nečistoću od masnoće pomoću čistog sunđera, sredstva za ručno pranje sudova i tople vode.

■ Posle čišćenja isperite sve čistom vodom dok se ne uklone svi ostaci sredstava za čišćenje.

■ Zatim krpom obrišite unutrašnjost rerne i unutrašnju stranu vrata.

Savet: Na kraju ostavite rernu da se automatski osuši u programu održavanja Sušenje (vidi poglavlje „Čišćenje i održavanje“, odeljak „Održavanje“).

Čišćenje nakon postupka prženja, pečenja na roštilju ili pečenja

Unutrašnjost rerne očistite nakon svakog postupka prženja, pečenja na roštilju ili pečenja, pošto će prljavština u protivnom da zagori i eventualno neće više moći da se odstrani.

■ Unutrašnjost rerne i unutrašnju stranu vrata očistite pomoću čistog sunđera za pranje posuđa, vruće vode i deterdženta za ručno pranje sudova. Za čišćenje unutrašnjosti rerne po potrebi možete da koristite i grubu stranu sunđera.

■ Posle čišćenja isperite sve čistom vodom dok se ne uklone svi ostaci sredstava za čišćenje.

■ Zatim krpom obrišite unutrašnjost rerne i unutrašnju stranu vrata.

Savet: Čišćenje će vam biti lakše ako prljavštinu natopite nekoliko minuta rastvorom deterdženta za pranje sudova ili ako podesite program Održavanje  | Natapanje.

U slučaju jakih, tvrdokornih zaprljanja preporučujemo čišćenje rerne pomoću programa za održavanje HydroClean (vidi poglavlje „Nega“).

Čišćenje podnog filtera

- Operite i osušite podni filter posle svake upotrebe.
- Sirčetom uklonite mrlje u boji i naslage kamenca sa podnog filtera i potom ga isperite čistom vodom.

Čišćenje zaptivke na vratima

Usled ostataka masnoće zaptivka na vratima može da postane krta i da se pokida.

Očistite zaptivku na vratima nakon postupka prženja, pečenja na roštilju ili pečenja.

- Očistite zaptivku na vratima čistom, vlažnom krpom od mikrovlakana bez sredstva za čišćenje. Za čišćenje možete da koristite i čistu krpnu, deterđent za ručno pranje sudova i toplu vodu.
- Posle svakog čišćenja obrišite zaptivku mekom krpom.
- Proverite da li zaptivka na vratima pravilno naleže.
Po potrebi, ponovo pritisnite zaptivku na vratima tako da svuda bude glatko i ravnomerno postavljena.

Ako zaptivka na vratima ima oštećenja, kao što su npr. pukotine, neophodno je zameniti zaptivku. Pozovite Miele servis.

Do zamene ne sprovodite procese kuvanja parom i čišćenje programom održavanja HydroClean.

Čišćenje rezervoara za vodu i posude za kondenzat

Rezervoar za vodu i posuda za kondenzat su pogodni za pranje u mašini za pranje sudova.

- Izvadite rezervoar za vodu i posudu za kondenzat posle svakog korišćenja. Radi vađenja lagano istisnite rezervoar za vodu i posudu za kondenzat nago-re.
- Ispraznite rezervoar za vodu i posudu za kondenzat

Prilikom vađenja rezervoara za vodu i posude za kondenzat u pregradu bi mogla da kaplje voda.

- Eventualno obrišite pregradu.
- Operite rezervoar za vodu i posudu za kondenzat ručno ili u mašini za pranje sudova.
- Obrišite krpom rezervoar za vodu i posudu za kondenzat da biste sprečili taloženje kamenca.

Čišćenje i održavanje

Pribor

Čišćenje univerzalnog pleha i kombinovane rešetke

Površine univerzalnog pleha i kombinovane rešetke su oplemenjene slojem PerfectClean.

Pridržavajte se napomena za čišćenje u poglavlju „Čišćenje i održavanje“, odeljak „PerfectClean“.

- Uklonite:
 - manju nečistoću uz pomoć čistog sunđera, deterdženta za ručno pranje sudova i tople vode.
 - tvrdokorniju prljavštinu uz pomoć čistog sunđera, vruće vode i deterdženta za ručno pranje sudova. Prema potrebi možete da upotrebite i grubu stranu sunđera za pranje posuđa.
- Posle čišćenja isperite sve čistom vodom dok se ne uklone svi ostaci sredstava za čišćenje.
- Zatim te površine obrišite krpom.

Čišćenje posude za kuvanje i termometra za namirnice

Posude za kuvanje i termometar za namirnice su pogodni za pranje u mašini za pranje sudova.

- Posle svake upotrebe operite i obrišite posude za kuvanje i termometar za namirnice.
- Sirčetom uklonite plavičaste fleke na posudama za pečenje i potom ih isperite čistom vodom.

Čišćenje prihvatne rešetke

Prihvatne rešetke možete da demontirate zajedno sa FlexiClip-teleskopskim vodičama (ako ih posedujete).

Ako želite da prethodno posebno demontirate FlexiClip-teleskopske vodiče, pratite napomene u poglavlju „Pregled“, odeljak „Ugradnja i demontaža FlexiClip-teleskopskih vodiča“.

Površine FlexiClip-teleskopske vodiče HFC 71 su oplemenjene slojem PerfectClean.

Pridržavajte se napomena za čišćenje u poglavlju „Čišćenje i održavanje“, odeljak „PerfectClean“.

! Opasnost od povreda zbog vrućih površina.

Parna rena postaje vruća tokom rada. Postoji opasnost da se opečete na grejače, unutrašnjost rene i pribor.

Pre demontaže prihvatnih rešetaka ostavite grejače, unutrašnjost rene i pribor da se ohlade.

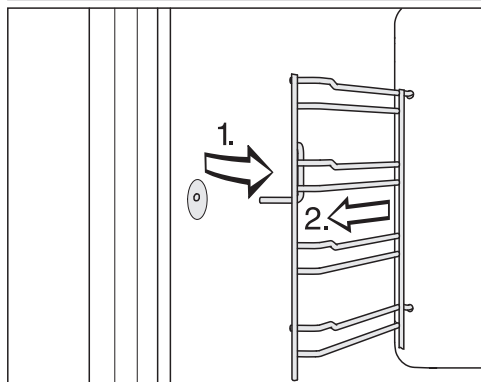

- Izvucite prihvatne rešetke napred iz ležišta (1.) i izvadite ih iz rene (2.).

- Uklonite:

- manju nečistoću pomoću čistog sunđera, deterdženta za ručno pranje sudova i tople vode,
- tvrdokorniju prljavštinu pomoću čistog sunđera, vruće vode i deterdženta za ručno pranje sudova. Prema potrebi možete da upotrebite i grubu stranu sunđera za pranje posuđa.

- Posle čišćenja isperite čistom vodom dok se ne uklone svi ostaci sredstva za čišćenje.

- Zatim krpom obrišite prihvatne rešetke.

Ugradnja se vrši obrnutim redosledom.

- Ponovo pažljivo ugradite prihvatne rešetke.

Ako ne ubacite prihvatne rešetke pravilno, nema zaštite od prevrtanja i izvlačenja. Osim toga, prilikom ubacivanja posuda za kuvanje mogao bi da se ošteti senzor za temperaturu.

Čišćenje i održavanje

Spuštanje gornjeg grejača/grejača roštilja

Ukoliko je gornja strana rerne jako zaprljana, gornji grejač/grejač roštilja možete da preklapite oko 5 cm nadole radi čišćenja.

⚠ Opasnost od povreda zbog vrućih površina.

Kombinovana rerna na paru postaje vruća tokom rada. Postoji opasnost da se opečete na grejače, unutrašnjost rerne, noseće rešetke i pribor. Pre čišćenja sačekajte da se grejači, unutrašnjost rerne, noseće rešetke i pribor prvo ohlade.

Gornji grejač/grejač roštilja može da se oštetiti.

Nikada ne vucite na silu gornji grejač/grejač roštilja nadole.

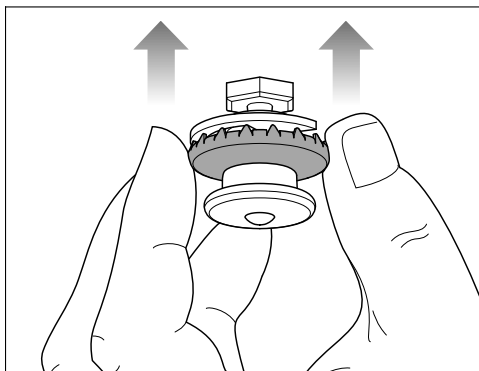

- Posle čišćenja, pritisnite gornji grejač/grejač roštilja nagore na spoljašnjem prstenu potisnog zatvarača. Vodite računa da potisni zatvarač pravilno upadne u ležište.

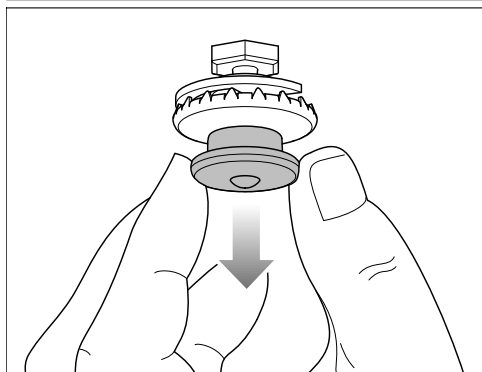

- Pažljivo povucite potisni zatvarač nadole. Gornji/donji grejač se automatski preklapa nadole.
- Gornju stranu unutrašnjosti rerne očistite suđerastom krpom ili suđerom za pranje posuđa (vidi poglavlje „Čišćenje i održavanje“, odeljak „Unutrašnjost rerne“).

Održavanje

Funkcije Završeno u i Start u nisu ponuđene za programe održavanja.

Natapanje

Tvrdokorniju prljavštinu možete da natopite uz pomoć ovog programa za održavanje.

- Rernu ostavite da se ohladi.
- Izvadite sav pribor iz rerne.
- Grubu prljavštinu uklonite krpom.
- Odaberite Održavanje  | Natapanje.

Postupak natapanja traje oko 10 minuta.

Sušenje

Ovim programom za održavanje preostala vlažnost u rerni se osuši i na nepriступačnim mestima.

- Unutrašnjost rerne obrišite krpom.
- Odaberite Održavanje  | Sušenje.

Postupak sušenja traje oko 20 minuta.

Ispiranje

Kod ovog programa za održavanje se ispira sistem kroz koji prolazi voda. Ako eventualno ima ostataka hrane, oni će biti isprani.

- Odaberite Održavanje  | Ispiranje.
- Sledite uputstva na displeju.

Postupak ispiranja traje oko 10 minuta.

Odstranjivanje kamenca

Preporučujemo da za odstranjivanje kamenca koristite Miele tablete za odstranjivanje kamenca (vidi „Pribor koji se posebno kupuje“). One su razvijene specijalno za Miele proizvode kako bi se optimizovao postupak odstranjivanja kamenca. Druga sredstva za uklanjanje kamenca, koja osim limunske kiseline sadrže i druge kiseline i/ili koja nisu bez drugih neželjenih sastojaka, kao npr. hlorida, mogla bi prouzrokovati oštećenja na proizvodu. Osim toga, ne bi moglo da se garantuje za potrebno dejstvo ako se nije poštovala odgovarajuća koncentracije rastvora za čišćenje kamenca.

Ako rastvor za odstranjivanje kamenca dospe na metalne delove, mogle bi se pojaviti fleke.

Odmah isperite rastvor za odstranjivanje kamenca.

Posle određenog vremena rada iz parne rerne morate da odstranite kamenac. Kada dođe trenutak za odstranjivanje kamenca, na displeju se prikazuje broj preostalih postupaka kuvanja. Računaju se samo postupci kuvanja sa parom. Nakon poslednjeg preostalog postupka kuvanja na pari, parna rerna se zaključava.

Preporučujemo da uklonite kamenac iz parne rerne pre zaključavanja.

Postupak odstranjivanja kamenca traje oko 41 minut.

Tokom postupka odstranjivanja kamenca posudu za vodu treba isprati i napuniti svežom vodom. Morate da ispraznite posudu za kondenzat.

Čišćenje i održavanje

Izvršavanje postupka odstranjivanja kamenca

- Izvadite sav pribor iz rerne.
- Odaberite Održavanje  | Odstranjivanje kamenca.

Na displeju se pojavljuje napomena Mo-
lim sačekajte. Priprema se postupak od-
stranjivanja kamenca. To može da traje
nekoliko minuta. Čim je završena pripre-
ma, od vas će se zahtevati da stavite
sredstvo za odstranjivanje kamenca u
posudu za vodu.

- U posudu za vodu sipajte mlaku vodu
do oznake  i ubacite 2 Miele tablete
za odstranjivanje kamenca.
- Sačekajte dok se tablete za odstranji-
vanje kamenca ne rastvore.
- Gurnite posudu za vodu u uređaj.
- Potvrdite sa *OK*.
- Ispraznite posudu za kondenzat.
- Potvrdite sa *OK*.

Prikazuje se preostalo vreme. Postupak
odstranjivanja kamenca se pokreće.

Kombinovanu rernu na paru ni u kom
slučaju ne isključujte pre nego što se
postupak odstranjivanja kamenca ne
završi, jer ćete u protivnom morati po-
novno da ga pokrenete.

Tokom postupka odstranjivanja kamenca
posudu za vodu treba isprati i napuniti
svežom vodom. Morate da ispraznite
posudu za kondenzat.

- Sledite uputstva na displeju.

Po isteku preostalog vremena pojavljuje
se Završeno i oglašava se zvučni signal.

Završavanje postupka odstranjivanja kamenca

- Odaberite Zatvaranje.
- Izvadite rezervoar za vodu i posudu za
kondenzat i ispraznite ih.
- Ispraznite i obrišite posudu za vodu i
posudu za kondenzat.
- Isključite parnu rernu.
- Otvorite vrata i ostavite rernu da se
ohladi.
- Potom obrišite unutrašnjost rerne.
- Vrata zatvorite tek kada rerna bude
potpuno suva.

HydroClean

Umesto ručno, rernu možete da čistite programom za održavanje HydroClean. Mirisi nakon pripreme ribe, ali i jaku, tvrdokornu prljavštinu, kao npr. prilikom pečenja i pripreme roštilja, možete lako ukloniti pomoću ovog programa.

Preporučujemo čišćenje parne rerne četiri puta godišnje pomoću HydroClean. Po potrebi, čišćenje možete obavljati i češće.

Za čišćenje pomoću HydroClean koristite isključivo Miele HydroCleaner. Ovo sredstvo za čišćenje je specijalno razvijeno za Vašu parnu rernu. Drugi proizvodi za čišćenje mogu oštetiti parnu rernu.

U obim isporuke Vaše parne rerne priložena je 1 flaša proizvoda Miele HydroCleaner. Dodatne flaše proizvoda HydroCleaner možete da nabavite u Miele e-shop-u, putem Miele servisa ili kod Vašeg Miele specijalizovanog prodavca.

 Opasnost od povreda usled sredstva za čišćenje.

HydroCleaner izaziva jake iritacije kože i očiju.

Izbegavajte kontakt sa kožom i očima. U slučaju kontakta, odmah isperite sa dosta vode i potražite medicinsku pomoć, u slučaju da iritacija oka ne prestane.

HydroCleaner čuvajte van domašaja dece.

Bez obzira na stepen zaprljanosti, uvek koristite kompletan sadržaj 1 flaše proizvoda HydroCleane (125 ml). Količina sredstva za čišćenje od 125 ml je prilagođena celokupnom procesu čišćenja i ne sme se menjati.

Možete birati između 3 nivoa čišćenja sa različitim trajanjem:

- **Stepen zaprljanosti 1** za lagane, jedva vidljive zaprljanosti i mirise, npr. nakon pripreme ribe ili kupusa

Trajanje oko 1:57 sati

- **Stepen zaprljanosti 2** za vidljive, ne jako zagorele zaprljanosti, npr. usled kapanja sira za picu, iscureli voćni kolač

Trajanje oko 3:17 sati

- **Stepen zaprljanosti 3** za jake zaprljanosti usled raznih namirnica koje su zagorele tokom dužeg vremenskog perioda i npr. nakon pripreme pržene piletine

Trajanje oko 4:17 sati

Čišćenje i održavanje

Odvijanje postupka čišćenja

HydroClean se odvija u više faza:

1. Priprema
2. Faza čišćenja
3. Faza ispiranja
4. Ručno naknadno čišćenje
5. Faza sušenja

Parna rerna Vas vodi kroz celokupan postupak čišćenja. Za pripremu će se npr. od Vas zatražiti da izvadite pribor iz rerne i napunite sredstvo za čišćenje kroz podni filter.

Kada su sve pripreme završene, počinje faza čišćenja. Vrata se automatski zaključavaju. Sredstvo za čišćenje se meša sa svežom vodom i raspršuje kroz točak razvodnika na gornjoj strani u celu rernu. Ovaj postupak se ponavlja nekoliko puta.

Sa preostalim vremenom od približno 1:20 sati počinje faza ispiranja. Ostaci prljavštine i sredstva za čišćenje se ispiraju iz rerne. Na početku i tokom ove faze, posuda za vodu se mora više puta napuniti svežom vodom i isprazniti posuda za kondenzat.

Poslednja faza je faza sušenja. Počinje tokom preostalog vremena od oko 30 minuta. Da biste uklonili veće ostatke prljavštine, rerna se mora obrisati vlažnom krpom pre početka faze sušenja.

Ako isključite parnu rernu, postupak čišćenja će biti prekinut. Nakon ponovnog uključivanja, parna rerna automatski sprovodi fazu ispiranja i sušenja kako bi se uklonili ostaci sredstva za čišćenje. Normalno korišćenje je ponovo moguće tek nakon toga (pogledajte i poglavlje „Šta učiniti ako...“, odeljak „Poruke na displeju“).

Priprema i pokretanje postupka čišćenja

- Odaberite Održavanje .
- Odaberite HydroClean.
- Izaberite nivo čišćenja prema stepenu zaprljanosti.
- Potvrdite sa *OK*.

Pojavi se obaveštenje Molim sačekajte. Čišćenje se priprema. To može da traje nekoliko minuta. Čim se priprema završi, od vas će se zatražiti da izvadite pribor i prihvatne rešetke.

- Izvadite sav pribor iz rerne.
- Montirajte prihvatne rešetke sa FlexiClip-teleskopskim vodičama (ako ih posedujete) (vidi poglavlje „Čišćenje prihvatnih rešetki“).
- Potvrdite sa *OK*.
- Spustite gornji grejač/grejač roštilja (vidi poglavlje „Spuštanje gornjeg grejača/grejača roštilja“).
- Uklonite grubu prljavštinu iz rerne i ispod podnog filtera. Vodite računa da prljavština ne dospe u odvod vode.
- Potvrdite sa *OK*.
- Proverite da li je podni filter postavljen.
- Sipajte kompletan sadržaj 1 boce HydroCleaner-a kroz podni filter. Vodite računa da deterđent za čišćenje ne dospe na staklo ili zaptivku vrata.
- Potvrdite sa *OK*.
- Zatvorite vrata.

Destilovana ili voda sa ugljen-dioksidom i druge tečnosti mogu da oštete parnu rernu.

Koristite **isključivo svežu, hladnu vodu za piće**.

- Isperite rezervoar za vodu i napunite ga do oznake „max“.
- Stavite posudu za vodu u pregradu i potvrdite sa *OK*.
- Ispraznite posudu za kondenzat.
- Stavite posudu za kondenzat u pregradu i potvrdite sa *OK*.

Postupak čišćenja počinje.

Preostalo vreme se prikazuje na displeju.

Nekoliko sekundi nakon pokretanja vrata se automatski zaključavaju.

Savet: Približno vreme za sledeće aktivnosti, npr. sipanje sveže vode, možete prikazati putem **i** Info.

Na početku i tokom faze ispiranja, posuda za vodu se mora tri puta napuniti svežom vodom i isprazniti posuda za kondenzat.

- Sledite uputstva na displeju.

Pre nego što počne faza sušenja, vrata se ponovo otključavaju i od vas se zahteva da obrišete rernu i unutrašnjost vrata vlažnom krpom:

- Temeljno obrišete rernu (i ispod podnog filtera) i unutrašnjost vrata čistom, vlažnom krpom od mikrovlakana ili sunđerom.
- Potvrdite sa *OK*.
- Kako bi se obezbedila optimalna funkcija parne rerne, proverite kanal za skupljanje kondenzata i po potrebi uklonite vodu.

! Oštećenja usled curenja vode.

Voda koja curi može da ošteti ugradni ormar i pod.

Ukoliko se u kanalu za skupljanje kondenzata nalaze kapljice vode, proverite da li zaptivka na vratima ispravno naleže.

Po potrebi, ponovo pritisnite zaptivku na vratima tako da svuda bude glatko i ravnomerno postavljena.

Pod veoma nepovoljnim okolnostima može se desiti da se voda nakupila u kanalu za sakupljanje kondenzata do visine platoa:

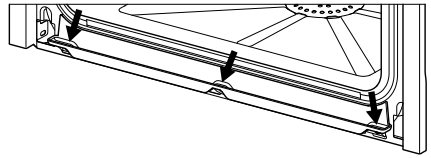

U ovom slučaju pozovite Miele servis.

- Podignite gornji grejač/grejač roštilja (vidi poglavlje „Spuštanje gornjeg grejača/grejača roštilja“).
- Postavite prihvatne rešetke (vidi poglavlje „Čišćenje prihvatnih rešetki“).
- Stavite pribor u rernu.
- Potvrdite sa *OK*.
- Zatvorite vrata.
- Isperite posudu za kondenzat.
- Stavite posudu za kondenzat u pregradu i potvrdite sa *OK*.

Po isteku preostalog vremena pojavljuje se *Završeno* i oglašava se zvučni signal.

Završetak postupka čišćenja

- Odaberite *Zatvaranje*.
- Isključite parnu rernu.

Čišćenje i održavanje

⚠ Opasnost od povreda zbog vrućih površina.

Parna rerna postaje vruća tokom rada. Postoji opasnost da se opečete na grejače, unutrašnjost rerne i pribor.

Pre uklanjanja eventualnih ostataka i naslaga kamenca, prvo sačekajte da se grejač, rerna i pribor ohlade.

- Kada se rerna ohladi, uklonite sve ostatke sa unutrašnje strane vrata, kanala za sakupljanje kondenzata i zaptivke vrata čistom, vlažnom krpom od mikrovlakana ili sunderom.

Savet: Promene boje i naslage kamenca u rerni možete ukloniti razređenim rastvorom sirćeta ili pomoću DGClean (vidi poglavlje „Pribor koji se posebno kupuje“). Nakon toga prebrišite čistom vodom.

- Krpom obrišite unutrašnjost rerne i unutrašnju stranu vrata.
- Vrata zatvorite tek kada rerna bude potpuno suva.

Preporučujemo ručno čišćenje posude za kondenzat pre sledećeg postupka kuvanja ili u mašini za pranje sudova (vidi poglavlje „Čišćenje posude za vodu i posude za kondenzat“).

Nakon toga proverite pravilan položaj odvodnog nastavka i lakoću kretanja plovka:

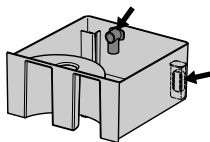

Demontaža vrata

- Pripremite odgovarajuću površinu za odlaganje vrata, npr. meku krpu.
- Otvorite malo vrata.

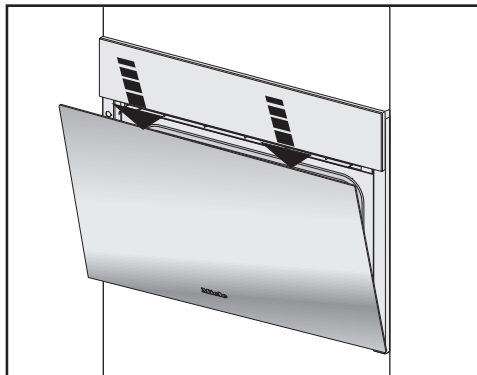

- Obema rukama pritisnite jednom kratko gornju ivicu vrata nadole.

Vrata su držačima spojena sa šarkama za vrata. Pre nego što skinete vrata sa držača, morate da oslobodite blokadu na obe šarke za vrata.

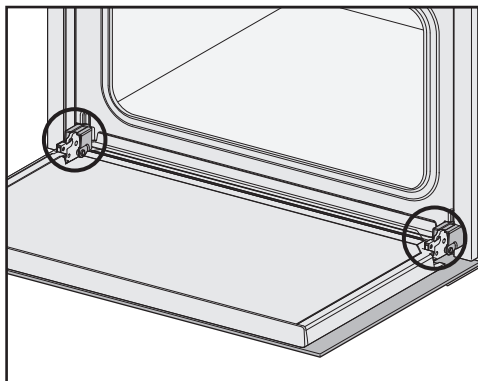

- Potpuno otvorite vrata.

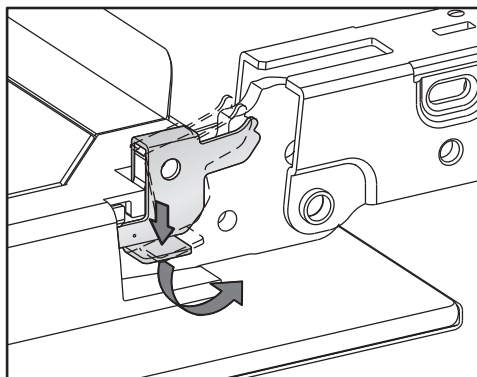

- Oslobodite blokade tako što ćete ih na obema šarkama okrenuti do kraja u kosi položaj.

Parna rena će se oštetiti ako pogrešno demontirate vrata.

Nikada ne izvlačite vrata vodoravno iz držača, jer će ona udariti u parnu renu.

Nikada ne izvlačite vrata iz držača držeći ih za ručku, jer bi mogla da se polomi.

- Zatvorite vrata do kraja.

Čišćenje i održavanje

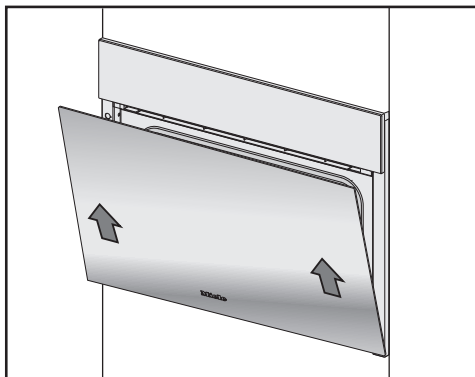

- Uхватite vrata sa strane i skinite ih ravnomerno ukoso sa držača nagore. Pazite da se pri tom vrata ne iskose i ne zaglave.
- Stavite vrata na pripremljenu radnu površinu.

Ugradnja vrata

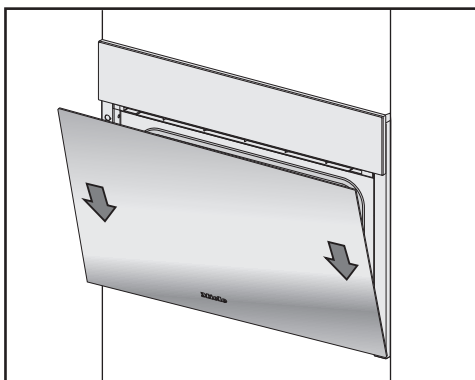

- Uхватite vrata sa strane i postavite ih na držače šarki. Pazite da se pri tome ne iskose i ne zaglave.
- Potpuno otvorite vrata.

Ukoliko blokade nisu fiksirane, vrata bi mogla da se oslobode sa držača i oštete.

Nakon postavljanja obavezno fiksirajte blokade.

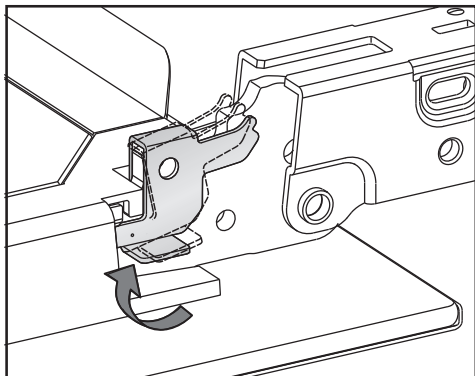

- Ponovo zaključajte blokade okrećući ih na obe šarke vrata do kraja u vodoravan položaj.

Većinu smetnji i grešaka koje mogu da se jave tokom svakodnevnog rada uređaja možete da otklonite sami. U mnogim slučajevima ćete uštedeti vreme i novac zato što ne morate da zovete servisnu službu.

Informacije o samostalnom otklanjanju smetnji možete naći na adresi www.miele.com/service.

Sledeće tabele treba da vam pomognu da otkrijete uzrok neke smetnje ili greške i da otklonite kvar.

Poruke na displeju

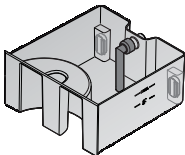
Problem	Uzrok i otklanjanje
F10	Usisno crevo u posudi za vodu nije pravilno pričvršćeno ili nije vertikalno. ■ Ispravite položaj usisnog creva: 
F11 F20	Odvodna creva su zapešena. ■ Uklonite kamenac iz parne rerne (vidi poglavlje „Čišćenje i održavanje“, odeljak „Održavanje“). ■ Ako se obaveštenje da postoji greška ponovo pojavi, pozovite Miele servis.
F32	Bravica na vratima za čišćenje pomoću HydroClean se ne zatvara. ■ Isključite parnu rernu i ponovo je uključite. ■ Ako se obaveštenje da postoji greška ponovo pojavi, pozovite Miele servis.
F55	Maksimalno vreme rada jednog načina rada je preoračeno i aktivirano je sigurnosno isključivanje. ■ Isključite parnu rernu i ponovo je uključite. Parna rerna je odmah ponovo spremna za upotrebu.
F138	Parna rerna nije zaptivena. Voda je iscurela u podnu posudu. ■ Isključite parnu rernu i ponovo je uključite. ■ Ako se obaveštenje da postoji greška ponovo pojavi, pozovite Miele servis.

Šta treba uraditi ako ...

Problem	Uzrok i otklanjanje
F196	<p>Pojavila se greška.</p> <ul style="list-style-type: none">■ Isključite parnu rernu i ponovo je uključite.
	<p>Podni filter na dnu rerne nije postavljen.</p> <ul style="list-style-type: none">■ Isključite parnu rernu.■ Postavite podni filter.■ Ponovo uključite parnu rernu.■ Ako se obaveštenje da postoji greška ponovo pojavi, pozovite Miele servis.
Nakon uključivanja poja- vljuje se poruka „Hydro- Clean“ se nastavlja.	<p>Postupak čišćenja je prekinut nestankom struje ili isključivanjem.</p> <p>Nakon ponovnog uključivanja, parna rerna automatski sprovodi fazu ispiranja i sušenja kako bi se uklonili ostaci sredstva za čišćenje. Ovaj postupak traje oko 1:30 sati. Nakon prekida tokom faze sušenja, postupak traje oko 30 minuta.</p> <p>Normalan rad parne rerne je moguć tek nakon toga.</p> <ul style="list-style-type: none">■ Sledite uputstva na displeju. <p>Imajte na umu da rezultat čišćenja nije optimalan.</p>
Na displeju se prikazuje poruka koja nije navede- na u ovoj tabeli.	<p>Došlo je do greške u elektronici.</p> <ul style="list-style-type: none">■ Prekinite napajanje parne rerne strujom na otprilike 1 minut.■ Ukoliko problem i dalje postoji kada se ponovo uspostavi napajanje strujom, pozovite Miele servis.

Neočekivano ponašanje

Problem	Uzrok i otklanjanje
Rerna se ne zagreva.	Demo program je aktiviran. Parnom rernom se može rukovati, međutim zagrevanje rerne ne funkcioniše. ■ Deaktivirajte demo program (vidi poglavlje „Podešavanje“, odeljak „Prodajno mesto“).
	Rerna se zagrejala zbog uključene grejne fioke ispod nje. ■ Otvorite vrata i ostavite rernu da se ohladi.
Posle selidbe parna rerna više ne prelazi iz faze zagrevanja na fazu pečenja.	Temperatura ključanja vode se promenila, jer se novo mesto postavljanja uređaja razlikuje od prethodnog za najmanje 300 metara nadmorske visine. ■ Da biste podesili temperaturu ključanja izvršite postupak odstranjivanja kamenca (vidi poglavlje „Čišćenje i održavanje“, odeljak „Održavanje“).
Neuobičajena količina pare ili para izlazi sa različitih mesta u toku rada.	Vrata nisu pravilno zatvorena. ■ Zatvorite vrata.
	Zaptivka na vratima ne naleže pravilno. ■ Ponovo pritisnite zaptivku na vratima tako da svuda bude glatko i ravnomerno postavljena.
	Na zaptivki na vratima ima oštećenja, npr. pukotina. ■ Pozovite Miele servis radi zamene zaptivke na vratima. ■ Do zamene ne sprovodite procese kuvanja parom i čišćenje programom održavanja HydroClean.
Tokom čišćenja pomoću HydroClean voda se nakupila u kanalu za sakupljanje kondenzata do visine platoa.	Parna rerna nije zaptivena. ■ Uklonite vodu i po potrebi obavite postupak čišćenja do kraja. ■ Pozovite Miele servis.
Funkcije Start u i Završeno u nisu navedene.	Temperatura u unutrašnjosti rerne je previsoka, npr. po završetku postupka kuvanja. ■ Otvorite vrata i ostavite rernu da se ohladi.
	Kod programa za održavanje ove funkcije nisu ponudene.

Šta treba uraditi ako ...

Problem	Uzrok i otklanjanje
Senzorski tasteri ili senzor pokreta ne reaguju.	<p>Odabrali ste podešavanje Displej QuickTouch Isključeno. Na taj način senzorski tasteri i senzor pokreta ne reaguju kada je parna rerna isključena.</p> <ul style="list-style-type: none">■ Čim uključite parnu rernu senzorski tasteri i senzor pokreta reaguju. Ako želite da senzorski tasteri i senzor pokreta uvek reaguju i kada je parna rerna isključena, odaberite podešavanje Displej QuickTouch Uključeno.
	<p>Podešavanja za senzor pokreta su isključena.</p> <ul style="list-style-type: none">■ Promenite podešavanja za senzor pokreta putem Podešavanja Senzor blizine.
	<p>Senzor pokreta je neispravan.</p> <ul style="list-style-type: none">■ Pozovite Miele servis.
	<p>Parna rerna nije priključena na električnu mrežu.</p> <ul style="list-style-type: none">■ Proverite da li je utikač parne rerne utaknut u utičnicu.■ Proverite da li je iskočio osigurač u električnoj instalaciji. Pozovite kvalifikovanog električara ili Miele servis.
	<p>Ako i displej ne reaguje, onda je problem u kontrolama.</p> <ul style="list-style-type: none">■ Dodirnite taster za uključivanje/isključivanje  dok se displej ne isključi a parna rerna ponovo ne pokrene.

Šumovi

Problem	Uzrok i otklanjanje
Tokom rada i nakon isključivanja parne rerne čuje se zvuk (brujanje).	Ovaj zvuk ne ukazuje na pogrešnu funkciju ili kvar na uređaju. On nastaje prilikom upumpavanja i ispumpanja vode.
Nakon isključivanja i dalje se može čuti zvuk ventilatora.	Ventilator i dalje radi. Parna rerma je opremljena ventilatorom koji usmerava paru iz rerne napolje. Ventilator nastavlja da radi čak i nakon isključivanja parne rerne. Nakon određenog vremena ventilator se automatski isključuje.

Nezadovoljavajući rezultat

Problem	Uzrok i otklanjanje
Kolač/pecivo još uvek nisu pečeni po isteku vremena navedenog u receptu.	Podešena temperatura se ne podudara sa temperaturom koja je navedena u receptu. ■ Promenite temperaturu.
	Izmenili ste recept. Na primer dodavanjem više tečnosti ili više jaja se produžava vreme pripreme. ■ Podesite temperaturu i/ili vreme pripreme prema izmenjenom receptu.
Na kolaču/pecivu se vide velike razlike pri dobijanju rumene boje.	Podešena je suviše visoka temperatura.
	Pečenje je vršeno na više od dva nivoa. ■ Za pečenje koristite maksimalno dva nivoa.
Posle čišćenja pomoću HydroClean u rerni je ostala još prljavština.	Izabrana je previše mala snaga čišćenja. ■ Po potrebi iznova pokrenite HydroClean sa većom snagom čišćenja.
	Pre početka faze sušenja rerma nije uopšte obrisana ili je obrisana samo površno. ■ Po potrebi ponovo pokrenite HydroClean. ■ Kada se na displeju pojavi odgovarajući zahtev, temeljno obrišite rernu vlažnom krpom.

Šta treba uraditi ako ...

Opšti problemi ili tehničke smetnje

Problem	Uzrok i otklanjanje
Parna rerna ne može da se uključi.	<p>Iskočio je osigurač.</p> <ul style="list-style-type: none">■ Aktivirajte osigurač (za minimalnu jačinu osigurača videti natpisnu pločicu). <p>Eventualno je došlo do tehničke smetnje.</p> <ul style="list-style-type: none">■ Isključite parnu rernu na otprilike 1 minut iz struje, tako što ćete uraditi sledeće:<ul style="list-style-type: none">– isključite prekidač odgovarajućeg osigurača / potpuno odvrnite topljivi osigurač ili– isključite FI-zaštitni prekidač (zaštitni prekidač za struju kvara).■ Ako nakon ponovnog uključivanja/zavrtanja osigurača ili FI-zaštitnog prekidača još uvek ne možete da uključite parnu rernu, pozovite stručnog električara ili Miele servis.
Osvetljenje rerne ne funkcioniše.	<p>Sijalica je neispravna.</p> <ul style="list-style-type: none">■ Pozovite servisnu službu ako treba zameniti sijalicu.
Komandna ploča se ne otvara/zatvara automatski uprkos višestrukom aktiviranju senzorskog tastera .	<p>U zoni otvaranja komandne ploče se nalazi neki predmet.</p> <ul style="list-style-type: none">■ Uklonite predmet. <p>Zaštita od zaglavljivanja reaguje veoma osetljivo, zbog čega se povremeno može desiti da se otvor komandne ploče ne otvara ili zatvara.</p> <ul style="list-style-type: none">■ Ručno otvorite/zatvorite komandnu ploču (vidi kraj poglavlja).■ Ukoliko se ovaj problem često pojavljuje, pozovite Miele servisnu službu.

Problem	Uzrok i otklanjanje
HydroCleaner (sredstvo za čišćenje) je sipano u posudu za vodu.	<p>Uputstva na displeju su ignorisana.</p> <p>Da bi se postigao optimalan rezultat čišćenja, pojedinačni koraci postupka čišćenja su međusobno usklađeni. Uvek pratite uputstva na displeju (vidi takođe poglavlje „Čišćenje i nega“, odeljak „Nega“).</p> <p>Ako postupak čišćenja pomoću HydroClean još nije pokrenut:</p> <ul style="list-style-type: none">■ Isključite parnu rernu kako biste prekinuli postupak čišćenja.■ Ispraznite i temeljno isperite posudu za vodu.■ Ponovo pokrenite HydroClean. <p>Ako je postupak čišćenja već sproveden sa HydroClean: U fazi ispiranja se ceo sistem više puta ispire čistom vodom. Po završetku postupka čišćenja, svi ostaci deterdženta su uklonjeni.</p> <ul style="list-style-type: none">■ Po potrebi ponovo pokrenite HydroClean.

Šta treba uraditi ako ...

Ručno otvaranje komandne ploče

- Pažljivo otvorite vrata.

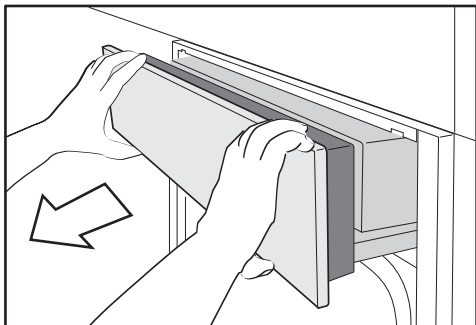

- Uхватite komandnu ploču obema rukama odozgo i odozdo.
- Izvucite komandnu ploču prvo prema napred.
- Pritisnite pažljivo komandnu ploču na-gore.

Ručno zatvaranje komandne ploče

- Uхватite komandnu ploču obema rukama odozgo i odozdo.
- Pritisnite pažljivo komandnu ploču na-dole.

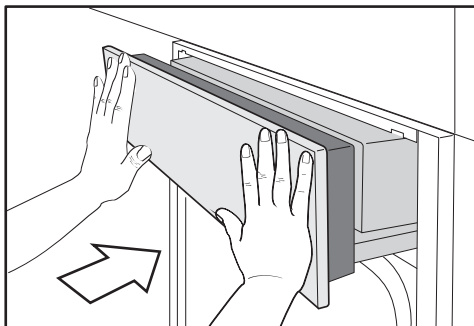

- Umetnite komandnu ploču.

Firma Miele nudi obiman asortiman Miele pribora, kao i sredstava za čišćenje i održavanje koji odgovaraju Vašim uređajima.

Ove proizvode možete veoma jednostavno da poručite putem Miele Web-shop-a.

Ove proizvode možete da nabavite i preko Miele servisne službe (vidi na kraju ovog uputstva za upotrebu) i kod Vašeg Miele specijalizovanog prodavca.

Posuđe za kuvanje

Firma Miele ima u ponudi obiman izbor posuđa za kuvanje. Ono je perfektno usklađeno sa Miele uređajima što se tiče funkcije i dimenzija. Detaljne informacije o pojedinačnim proizvodima ćete naći na Miele internet stranici.

- Perforirane posude za kuvanje različitih veličina
- Neperforirane posude za kuvanje različitih veličina
- Gourmet pekači različitih veličina
- Poklopac za Gourmet pekač

Ostalo

- Plehovi za pečenje
- Okrugli kalup za pečenje
- FlexiClip teleskopske vođice HFC 71
- Prihvatna rešetka za posudu za kuvanje širine 325 mm

Sredstva za čišćenje i održavanje

- HydroCleaner
specijalno sredstvo za čišćenje rerne pomoću programa održavanja HydroClean. Posebno pogodno za uklanjanje jake, tvrdokorne prljavštine.
- DGClean
specijalno sredstvo za ručno čišćenje rerne u slučaju jakih zaprljanja, naročito nakon pečenja.
- Tablete za odstranjivanje kamenca (6 komada)
- Univerzalna krpa od mikrovlakana
Za uklanjanje otisaka prstiju i manje prljavštine

Servisna služba

Na www.miele.com/service ćete naći informacije o tome kako samostalno da otklonite smetnje, kao i informacije o Miele rezervnim delovima.

Kontakt za prijavu smetnji

U slučaju smetnji koje ne možete da otklonite, obratite se npr. Vašem specijalizovanom Miele prodavcu ili Miele servisu.

Miele servis možete rezervisati putem interneta na <https://www.miele.rs/domacinstvo/servisni-upit-3147.htm>.

Podatke za kontakt Miele servisa ćete naći na kraju ovog dokumenta.

Servisu je potrebna identifikaciona oznaka modela i fabrički broj (fabr./SB/br.). Oba podatka ćete naći na natpisnoj pločici sa oznakom tipa.

U ugrađenom stanju, identifikacionu oznaku modela i fabrički broj naći ćete na pločici na vrhu otvorene komandne ploče.

Garancija

Garantni rok iznosi 2 godine.

Ostale informacije ćete naći u priloženim garantnim uslovima.

Sigurnosna uputstva za ugradnju

 Oštećenja usled nepravilne ugradnje.

Parna rerna može da se ošteti usled nepravilne ugradnje.

Ugradnju parne rerne prepustite kvalifikovanom stručnjaku.

► Podaci o priključku (frekvencija i napon) na natpisnoj pločici parne rerne moraju da se podudaraju sa podacima za električnu mrežu da ne bi došlo do oštećenja na parnoj rerni.

Pre priključenja uporedite ove podatke. U slučaju nedoumice, raspitajte se kod električara.

► Višestruke utičnice ili produžni kablovi ne garantuju neophodnu bezbednost (opasnost od požara). Nemojte njima priključivati parnu rernu na električnu mrežu.

► Vodite računa da nakon ugradnje parne rerne utičnica bude pristupačna.

► Parna rerna mora biti postavljena tako da se sadržaj posude za kuvanje može videti na gornjem nivou za stavljanje posude. Samo tako možete da izbegnete opekotine zbog preliivanja vrućih namirnica.

Instalacija

Ugradne mere

Sve dimenzije su u mm.

Ugradnja u visoki orman

Iza ugradne niše ne sme da postoji zadnja stranica kuhinjskog elementa.

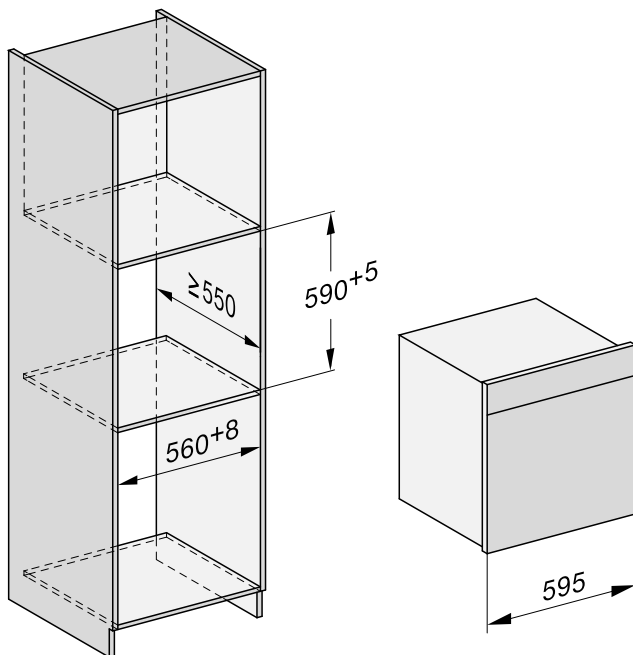

Ugradnja u donji kuhinjski element

Iza ugradne niše ne sme da postoji zadnja stranica kuhinjskog elementa.

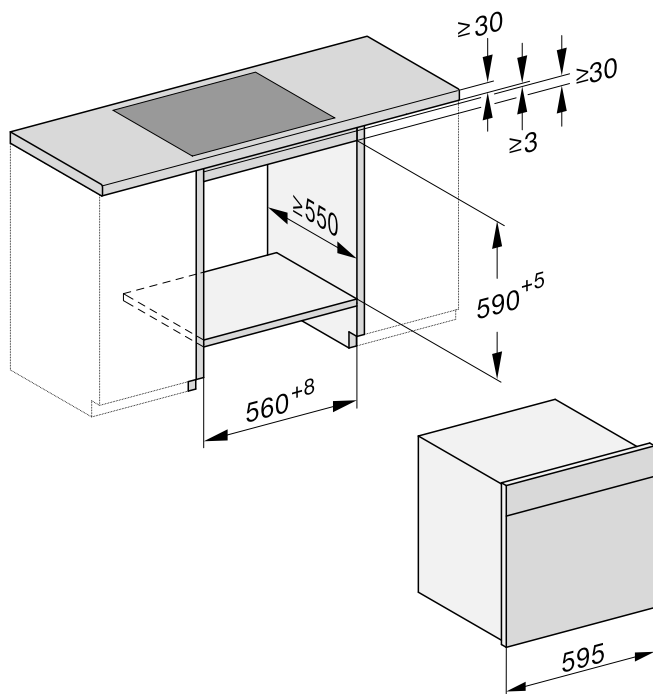

Instalacija

Bočni prikaz

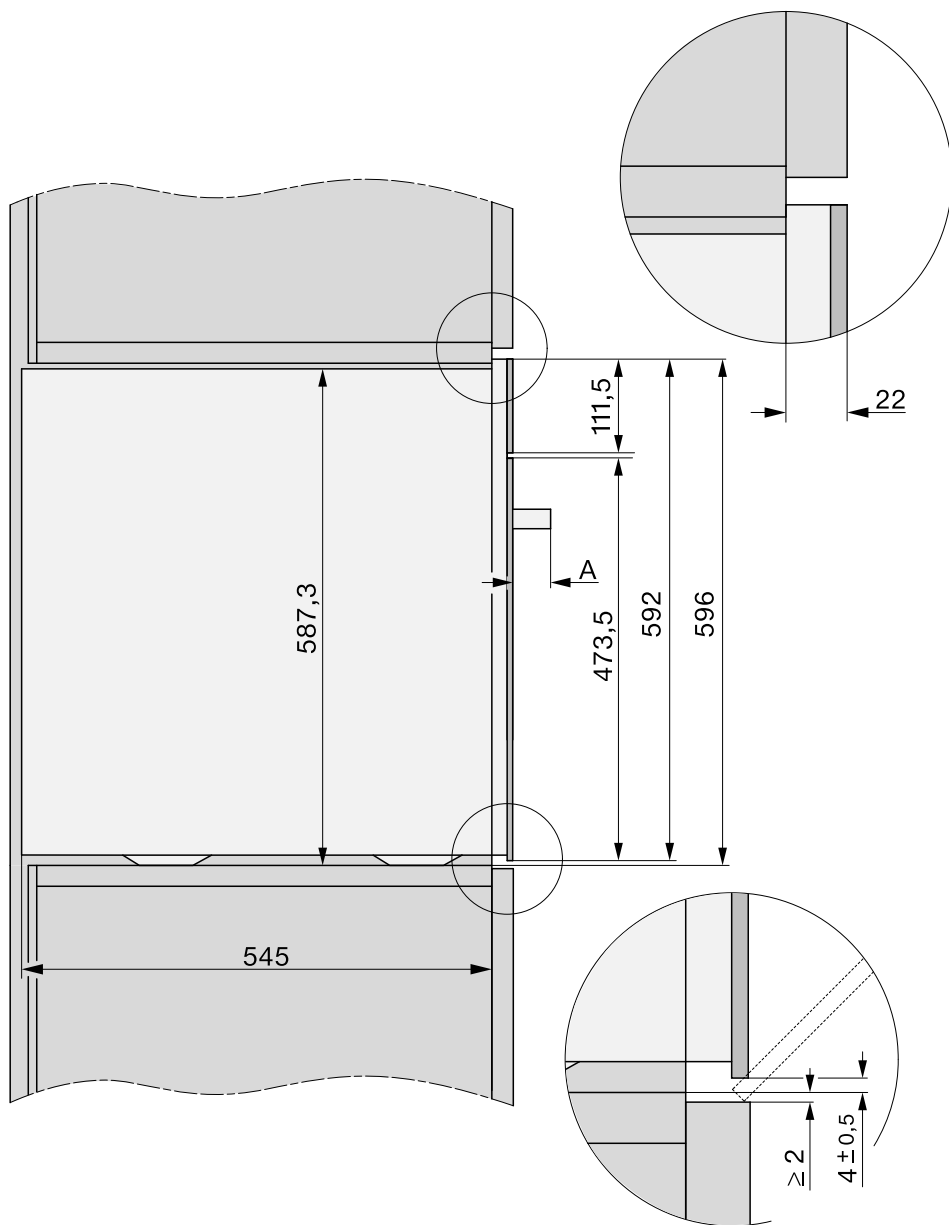

A DGC 78xx: 47 mm

Zona otvaranja komandne ploče

U zoni otvaranja komandne ploče ne sme da se nalaze predmet (npr. ručka vrata), koji bi sprečio otvaranje i zatvaranje komandne ploče.

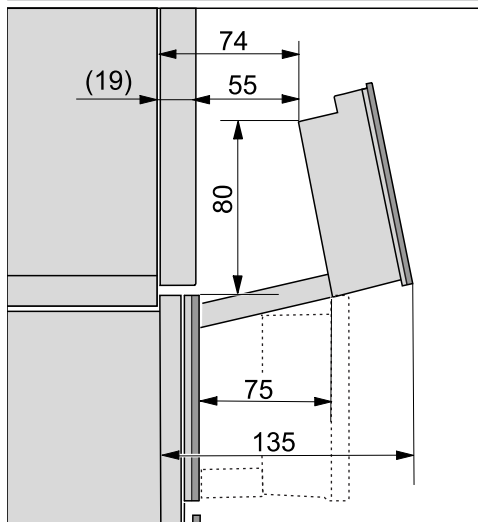

Instalacija

Priključak i ventilacija

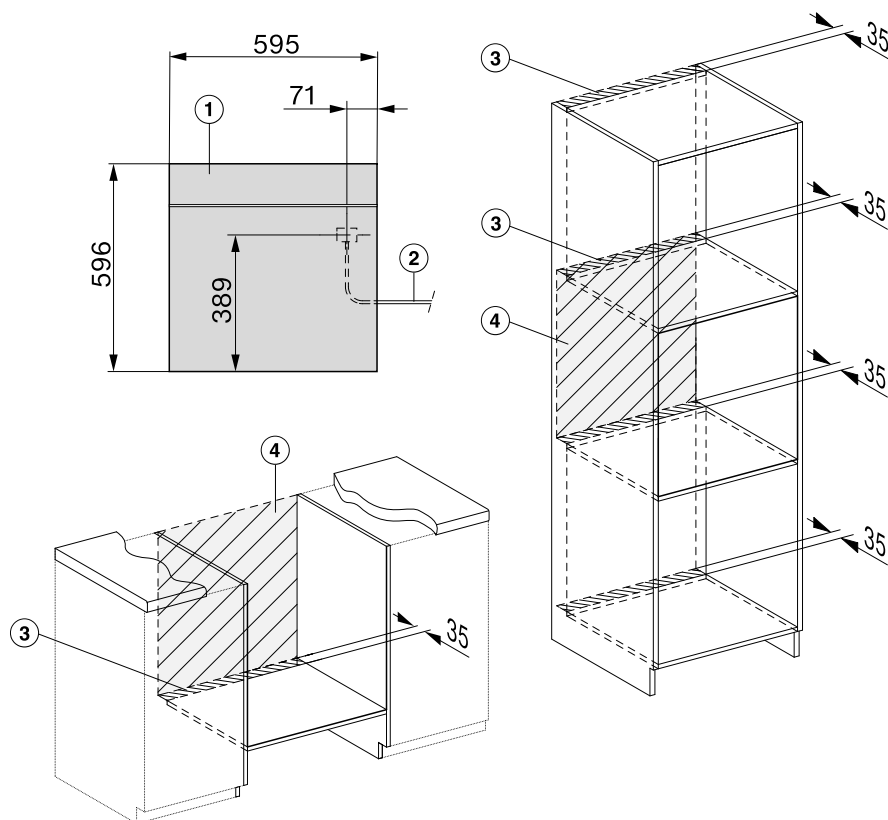

- ① Prikaz s prednje strane
- ② Priključni kabl, L = 2.000 mm
- ③ Izrez za ventilaciju min. 180 cm²
- ④ Nema priključka u ovoj oblasti
- ⑤ Ventilacija

Ugradnja parne rerne

- Priključite mrežni provodnik na parnu rernu.

Oštećenja usled nepravilnog transporta.

Vrata se mogu oštetiti ukoliko parnu rernu nosite držeći je za ručku na vratima.

Za nošenje koristite ručke koje se nalaze na bočnim stranicama kućišta.

Generator pare ne radi besprekorno kada parna rerna ne stoji vodoravno. Odstupanje od vodoravnog položaja sme da iznosi maksimalno 2°.

- Ubacite parnu rernu u ugradnu nišu i poravnajte je. Vodite računa da se mrežni priključni kabl ne uklešti ili ošteti.
- Otvorite vrata.

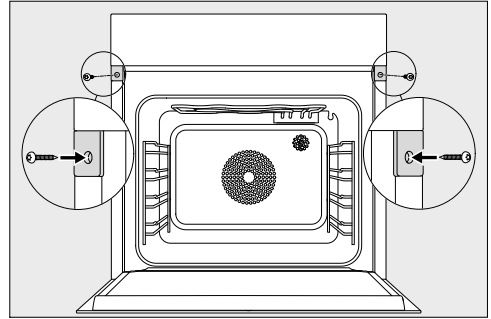

- Pričvrstite parnu rernu na bočne stranice ormara pomoću priloženih zavrtnja za drvo (3,5 x 25 mm).
- Priključite parnu rernu na električnu mrežu.
- Proverite sve funkcije parne rerne na osnovu uputstva za upotrebu.

Instalacija

Električni priključak

Parna rerna je serijski opremljena utikačem za priključivanje na utičnicu sa zaštitnim kontaktom.

Parnu rernu postavite tako da utičnica bude pristupačna. Ukoliko utičnica nije pristupačna, uverite se da na strani instalacije postoji rastavni uređaj za svaki pol.

 **Opasnost od požara usled pregrevanja.**

Puštanje u rad parne rerne preko višestrukih utičnica i produžnih kablova može da dovede do preopterećenja kablova.

Iz bezbednosnih razloga nemojte da koristite višestruke utičnice i produžne kablove.

Električna instalacija mora biti izvedena u skladu sa standardom VDE 0100.

Iz bezbednosnih razloga preporučujemo da za električni priključak parne rerne u kućnoj instalaciji koristite zaštitni uređaj diferencijalne struje (RCD) tipa .

Oštećen priključni kabl sme da se zameni samo specijalnim priključnim kablom istog tipa (može se nabaviti kod Miele servisa). Iz bezbednosnih razloga zamenu sme da vrši samo kvalifikovano stručno lice ili Miele servis.

U ovom uputstvu za upotrebu ili na natpisnoj pločici možete naći informacije o nominalnoj snazi i odgovarajućoj zaštiti. Uporedite ove podatke sa podacima za električni priključak na licu mesta.







U slučaju nedoumice, raspitajte se kod električara.

Moguć je povremeni ili neprekidni režim rada u sistemu za snabdevanje energijom koji je nezavisan ili nije sinhronizovan sa mrežom (kao što su npr. izolovane mreže, rezervni sistemi). Preduslov za rad je da sistem za snabdevanje energijom bude u skladu sa specifikacijama standarda EN 50160 ili sličnim.

Mere zaštite koje su predviđene u kućnoj instalaciji i u ovom proizvodu kompanije Miele po svojoj funkciji i načinu rada takođe moraju biti osigurane u izolovanim uslovima rada ili u režimu rada koji nije sinhronizovan sa mrežom, ili moraju biti zamenjene ekvivalentnim merama u instalaciji. Kao što je, na primer, opisano u aktuelnom izdanju VDE-AR-E 2510-2.

Podaci za institute koji se bave ispitivanjima

Probna jela prema standardu EN 60350-1 (načini rada Priprema na pari)

Probno jelo	Posuda za kuvanje na pari	Količina [g]	 ³		 ¹ [°C]	 [min]
Dovod pare						
Brokoli (8.1)	1x DGGL 12	maks.	2		100	3
Razvođenje pare						
Brokoli (8.2)	1x DGGL 20	300	2		100	3
Kapacitet uređaja						
Grašak (8.3)	2x DGGL 12	po 1500	1, 3		100	– ²



³ Nivo,  Režim rada,  Temperatura,  Vreme pripreme

 Priprema na pari,  Eco priprema na pari

¹ Ubacite probno jelo u hladnu rernu (pre nego što počne faza zagrevanja).

² Test je završen kada temperatura na najhladnijem mestu iznosi 85°C.

Probna jela priprema menija¹ (način rada Priprema na pari)

Probno jelo	Posuda za kuvanje	Količina [g]	 ^{3 2}	 [°C]	Visina [cm]	 [min.]
Krompir, tvrdi pri kuvanju, isečen na četiri dela ³	1x DGGL 12	1200	4	100	–	17
Filet lososa, zamrznut, neodmrznut	1x DGGL 12	6 x 150	2	100	< 2,5 ≥ 2,5 ≤ 3,2 > 3,2	9 10 11
Cvetiči brokolija	1x DGGL 12	900	3	100	–	4

³ Nivo,  Temperatura,  Vreme pripreme















¹ Za postupak vidi poglavlje „Kuvanje na pari“, odeljak „Priprema menija - manuelno“.

² Stavite univerzalni pleh u nivo 1.

³ Ubacite 1. probno jelo (krompir) u hladnu rernu (pre nego što počne faza zagrevanja).

Podaci za institute koji se bave ispitivanjima

Probna jela prema standardu EN 60350-1 (režimi rada rerne)

Probno jelo	Pribor	 ³		 [°C]	 ² [min]		Prethodno zagrevanje
Suvi keks (7.5.2)	1 pleh za pečenje	3		140	34–36 (35)	ne	ne
	2 pleha za pečenje	2		140	39–41 (40)	ne	ne
		4 ¹			36–38 (37)		
1 pleh za pečenje	3		140	30–34 (32)	da	da	
Sitni kolači (7.5.3)	1 pleh za pečenje	2		150	34–37 (34)	da	ne
	2 pleha za pečenje	2, 4		140	43–46 (44)	da	ne
Lagani biskvit (7.6.1)	1 kalup sa ko-pčom 26 cm (na rešetki)	3		160	30–32 (31)	da	da
Kolač sa jabukama (7.6.2)	1 kalup sa ko-pčom 20 cm (na rešetki)	2		160	95–105 (100)	ne	ne
	2 kalupa sa ko-pčom 20 cm (na rešetki)	2		160	85–95 (85)	da	da
Tost (industrijski proizveden hleb) (9.2)	Rešetka	3		Nivo 3	4	ne	5 min.
Burger (9.3)	Rešetka	4		Nivo 3	1. strana: 10 2. strana: 6	ne	10 min.
	Univerzalni pleh	3					

³ Nivo,  Režim rada,  Temperatura/stepen grilovanja, ² Vreme pripreme,  Booster

 Vrući vazduh plus,  Gornje/donje zagrevanje,  Kolači specijal,  Veliki roštilj

¹ Plehove izvadite u različito vreme ukoliko je namirnica već pre isteka navedenog vremena pripreme dovoljno porumenela.

² Vrednost u zagradi predstavlja optimalno vreme pripreme.

Klasa energetske efikasnosti prema EN 60350-1

Određivanje klase energetske efikasnosti se vrši prema standardu EN 60350-1.

Klasa energetske efikasnosti: A+

Prilikom merenja obratite pažnju na sledeća napomene:

- Merenje se vrši u načinu rada Eco-vrući vazduh .
- Odaberite podešavanje Osvetljenje | „Uključeno“ 15 sekundi (vidi poglavlje „Podešavanja“, odeljak „Osvetljenje“).
- Odaberite podešavanje Senzor blizine | Uključiti svetlo | Isključeno (vidi poglavlje „Podešavanja“, odeljak „Senzor blizine“).
- Tokom merenja u rerni se nalazi samo pribor koji je potreban za merenje. Ne koristite ostali, eventualno priloženi, pribor poput FlexiClip-teleskopskih vođica.
- Termoelementi radi merenja moraju biti ubačeni kroz zaptivku na vratima. U tu svrhu izvucite zaptivku na vratima iz žleba i dva puta je probodite. Umetnite termoelemente kroz obe rupe na zaptivci na vratima. Potom čvrsto pritisnite zaptivku na vratima nazad u žleb tako da glatko i ravnomerno naleže.

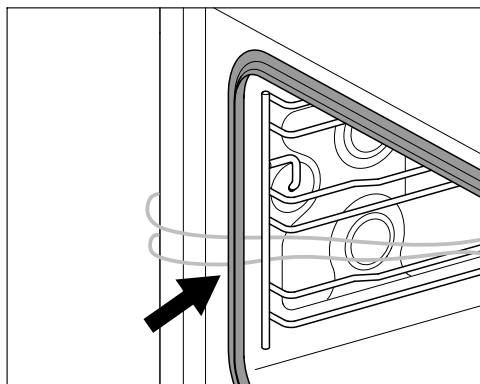

- U sledećem koraku, uklonite podni filter i sipajte dovoljno vode u odvod tako da površina vode postane vidljiva.
- Važan uslov za utvrđivanje klase energetske efikasnosti je da vrata budu dobro zatvorena tokom merenja.
Zavisno od upotrebljenih mernih elemenata to može više ili manje da utiče na funkciju zaptivanja vrata. To negativno utiče na rezultat merenja.

Tehnički podaci

Deklaracija o usaglašenosti

Firma Miele ovim izjavljuje da je ova parna rerna usaglašena sa direktivom 2014/53/EU.

Potpuni tekst EU Deklaracije o usaglašenosti ćete dobiti na nekoj od sledećih internet adresa:

- proizvodi, preuzimanje, na www.miele.rs
- servis, traženje informacija, uputstva za upotrebu, na <https://miele.rs/manual> uz navođenje naziva proizvoda ili fabričkog broja

Frekventni opseg WLAN modula	2,4000 GHz – 2,4835 GHz
------------------------------	-------------------------

Maksimalna predajna snaga WLAN modula	< 100 mW
---------------------------------------	----------

Frekventni opseg termometra za namirnice	433,2 MHz – 434,6 MHz
--	-----------------------

Maksimalna predajna snaga termometra za namirnice	< 10 mW
---	---------

Autorska prava i licence za komunikacioni modul

Za rukovanje i upravljanje komunikacionim modulom, Miele koristi sopstveni ili softver trećih lica za koji ne važe uslovi licenciranja otvorenog kôda. Ovaj softver/softverske komponente su zaštićeni autorskim pravom. Autorska prava preduzeća Miele i trećih lica moraju da se poštuju.

Nadalje, ovaj komunikacioni modul sadrži softverske komponente koje se distribuiraju pod uslovima licence otvorenog kôda. Sadržane komponente otvorenog kôda, uključujući pripadajuće napomene o autorskim pravima, kopije trenutno važećih uslova licence, kao i eventualne dodatne informacije, mogu da se pogledaju lokalno putem IP adrese preko internet pretraživača (http://<ip_adresse>/Licenses). Na tom mestu navedene regulative odgovornosti i garancije uslova licence otvorenog kôda važe samo u odnosu na važeće nosioce prava.

Autorska prava i licence

Za rukovanje i upravljanje uređajem, Miele koristi sopstveni ili softver trećih lica za koji ne važe takozvani uslovi licenciranja otvorenog kôda. Ovaj softver/software komponente su zaštićeni autorskim pravom. Autorska prava preduzeća Miele i trećih lica moraju da se poštuju.

Nadalje, ovaj uređaj sadrži softverske komponente koje se distribuiraju pod uslovima licence otvorenog kôda. Sadržane komponente otvorenog kôda, pored pripadajućih napomena o autorskim pravima, kopije trenutno važećih uslova licence, kao i eventualne dodatne informacije, mogu da se pogledaju u uređaju pod Podešavanja | Pravne informacije | Licence otvorenog kôda. Na tom mestu navedene regulative odgovornosti i garancije uslova licence otvorenog kôda važe samo u odnosu na važeće nosioce prava.

Uređaj naročito sadrži softverske komponente koje su licencirane od strane nosioca prava pod GNU General Public License, verzija 2 ili GNU Lesser General Public License, verzija 2.1. Miele nudi da Vama ili trećem licu u periodu od najmanje 3 godine od datuma kupovine ili isporuke uređaja, na raspolaganje stavi mašinski čitljivu kopiju izvornog kôda u uređaju sadržanih komponenti otvorenog kôda koje su licencirane pod uslovima GNU General Public License, verzija 2 ili GNU Lesser General Public License, verzija 2.1 na nosaču podataka (CD-ROM, DVD ili USB memorija). Da biste dobili ovaj izvorni kôd, molimo da nam se obratite putem elektronske pošte (info@) ili na dole navedenu adresu, navodeći ime proizvoda, serijski broj i datum kupovine:

Miele & Cie. KG
Open Source
GTZ/TIM
Carl-Miele-Straße 29
33332 Gütersloh

Ukazujemo na ograničenu garanciju u korist nosioca prava pod uslovima GNU General Public License, verzija 2 i GNU Lesser General Public License, verzija 2.1:

This program is distributed in the hope that it will be useful, but WITHOUT ANY WARRANTY, without even the implied warranty of MERCHANTABILITY of FITNESS FOR A PARTICULAR PURPOSE. See the GNU General Public License and GNU Lesser General Public License for more details.

MIELE d.o.o.
Balkanska 2
11000 Beograd

Telefon: +381 22 77 111

e-mail: info@miele.rs

www.miele.rs

Nemačka
Miele & Cie. KG
Carl-Miele-Straße 29
33332 Gütersloh

DGC 7860 HC Pro

sr-RS

M.-Nr. 12 207 810 / 02