

Uputstvo za upotrebu Zamrzivač



Obavezno pročitajte ovo uputstvo za upotrebu i montažu pre postavljanja – instalacije – puštanja u rad. Na taj način ćete zaštititi sebe i izbeći oštećenja.

Sadržaj

Sigurnosna uputstva i upozorenja	4
Vaš doprinos zaštiti životne sredine	13
Instalacija	14
Mesto postavljanja uređaja	14
Zahtevi za dovod i odvod vazduha	15
Postavljanje više rashladnih uređaja	15
Postavljanje uređaja „Side-by-Side“	16
Promena smera otvaranja vrata	16
Montaža priloženih zidnih odstoynika	16
Postavljanje rashladnog uređaja	16
Nivelisanje rashladnog uređaja	17
Integrisanje rashladnog uređaja u kuhinjski blok	17
Ugradne mere	20
Električni priključak	26
Ušteda energije	27
Opis uređaja	28
Pregled uređaja	28
Početni ekran	30
Razumevanje principa rukovanja	30
Režim podešavanja 	31
Uređenje unutrašnjosti uređaja	33
Naginjanje gornje fioke	33
Fioka zamrzivača XXL Box	33
Priloženi pribor	33
Pribor koji se posebno kupuje	34
Uključivanje i isključivanje rashladnog uređaja	35
Pre prve upotrebe	35
Priključivanje rashladnog uređaja	35
Uključivanje rashladnog uređaja	35
Isključivanje rashladnog uređaja	35
Obratiti pažnju ako ste duže vreme odsutni	35
Odgovarajuća temperatura	36
Indikator temperature	36
Podešavanje temperature	36
Moguće vrednosti podešavanja	36

Korišćenje funkcije Intenzivno zamrzavanje	37
Aktiviranje drugih podešavanja	38
Objašnjenja o datim podešavanjima	38
Režim rada Party 	38
Uključivanje funkcije zaključavanja  / 	38
Šabat program 	38
Informacija o Šabat-programu i	39
Promena vremena do aktiviranja alarma za vrata 	39
Miele@home	40
Menjanje jačine zvučnih upozorenja i zvučnih signala  / 	41
Menjanje osvetljenosti ekrana 	42
Isključivanje demo programa 	42
Resetovanje podešavanja na fabrička podešavanja 	42
Informacije i	42
Alarm za temperaturu i alarm za vrata	43
Zamrzavanje i čuvanje	45
Šta se dešava prilikom zamrzavanja svežih namirnica?	45
Maksimalni kapacitet zamrzavanja	45
Stavljanje gotove smrznute hrane u rashladni uređaj	45
Zamrzavanje svežih namirnica	46
Vreme čuvanja zamrznutih namirnica	47
Korišćenje pribora	48
Priprema kocki leda	48
Čišćenje i održavanje	49
Otapanje	49
Napomene vezane za sredstvo za čišćenje	49
Pripremanje rashladnog uređaja za čišćenje	50
Čišćenje unutrašnjosti uređaja	50
Ručno ili čišćenje pribora u mašini za pranje sudova	50
Vađenje i rastavljanje dodatne opreme za čišćenje	50
Čišćenje prednje i bočnih strana	51
Čišćenje zaptivke na vratima	51
Čišćenje otvora za dovod i odvod vazduha	52
Nakon čišćenja	52
Šta treba uraditi ako	53
Uzroci šumova	61
Servisna služba	63
Kontakt za prijavu smetnji	63
EPREL baza podataka	63
Garancija	63
Deklaracija o usaglašenosti	64
Autorska prava i licence	65

Sigurnosna uputstva i upozorenja

Ovaj rashladni uređaj odgovara propisanim sigurnosnim odredbama. Neadekvatna upotreba međutim može da dovede do povreda kod osoba i oštećenja stvari.

Pažljivo pročitajte ovo uputstvo za upotrebu i montažu pre nego što rashladni uređaj pustite u rad. Ono sadrži važna uputstva za ugradnju, bezbednost, upotrebu i održavanje uređaja. Na taj način ćete zaštititi sebe i izbeći oštećenja na rashladnom uređaju.

Prema standardu IEC 60335-1, Miele izričito ukazuje na to da se obavezno pročitaju i slede sve dostupne informacije o instalaciji rashladnog uređaja, kao i sigurnosna uputstva i upozorenja.

Firma Miele ne može da bude odgovorna za oštećenja koja su nastala zbog nepoštovanja ovih uputstava.

Sačuvajte ovo uputstvo za upotrebu i montažu, i prosledite ga eventualnom budućem vlasniku ovog uređaja.

Namenska upotreba

► Rashladni uređaj je namenjen za upotrebu u domaćinstvu i u sredinama sličnim domaćinstvima, kao npr.

- u prodavnicama, kancelarijama i sličnim radnim sredinama
- na poljoprivrednim imanjima
- za korisnike usluga u hotelima, motelima, pansionima sa doručkom i ostalim tipičnim sredinama za boravak.

Ovaj rashladni uređaj nije predviđen za upotrebu na otvorenom prostoru.

► Koristite ovaj rashladni uređaj isključivo u uslovima uobičajenim za domaćinstvo za hlađenje i čuvanje namirnica, kao i za čuvanje smrznute hrane, za zamrzavanje svežih namirnica i za pripremu leda. Svi ostali načini upotrebe nisu dozvoljeni.

▶ Rashladni uređaj nije pogodan za skladištenje i hlađenje lekova, krvne plazme, laboratorijskih preparata ili sličnih materija i proizvoda koji podležu pravilniku o medicinskim proizvodima. Zloupotrebno korišćenje rashladnog uređaja može da dovede do degradacije uskladištene robe ili do njenog kvarenja. Pored toga rashladni uređaj nije pogodan za korišćenje na mestima u kojima postoji opasnost od eksplozije.

Miele ne odgovara za oštećenja koja nastanu nenamenskom upotrebom ili pogrešnim rukovanjem.

▶ Osobe (uključujući deca), koje zbog svog fizičkog ili mentalnog stanja ili zbog svog neiskustva ili neznanja nisu u stanju da bezbedno rukuju rashladnim uređajem, ne smeju da ga koriste bez nadzora.

Ove osobe smeju da koriste rashladni uređaj bez nadzora samo ako im je objašnjeno kako mogu bezbedno da rukuju njim i ukoliko su razumele moguće opasnosti koje bi mogle iz toga da proisteknu.

Deca u domaćinstvu

▶ Decu koja imaju manje od 8 godina ne smete da puštate blizu rashladnog uređaja, osim ako ih stalno nadgledate.

▶ Deca koja imaju više od osam godina smeju bez nadzora da upotrebljavaju ovaj rashladni uređaj, samo ako im je objašnjeno kako mogu bezbedno da rukuju njim. Deca moraju da prepoznaju moguće opasnosti koje bi mogle da proisteknu usled pogrešnog rukovanja.

▶ Deca ne smeju da čiste ili održavaju rashladni uređaj bez nadzora.

▶ Nadgledajte decu koja se zadržavaju u blizini rashladnog uređaja. Nikada nemojte da dozvolite deci da se igraju rashladnim uređajem.

▶ Opasnost od gušenja. Prilikom igre deca bi mogla da se obmotaju materijalom za pakovanje (npr. folijom) ili da ga stave preko glave i da se uguše. Čuvajte materijal za pakovanje van domašaja dece.

Tehnička bezbednost

▶ Cirkulacija rashladnog sredstva je provereno zaptivena. Rashladni uređaj ispunjava relevantne sigurnosne odredbe, kao i odgovarajuće direktive EU.



Sigurnosna uputstva i upozorenja

► Upozorenje: Opasnost od požara usled zapaljivih materijala. Ovaj simbol se nalazi na kompresoru i upozorava na zapaljive materijale. Nemojte da uklanjate ovu nalepnicu.

Sadržano rashladno sredstvo (podaci na natpisnoj pločici) je ekološki prihvatljivo, ali je zapaljivo.

Upotreba ovog ekološki prihvatljivog rashladnog sredstva delimično dovodi do povećanja šumova prilikom rada uređaja. Osim šumova prilikom rada kompresora mogu da se pojave i šumovi strujanja u celom rashladnom sistemu uređaja. Nažalost, ovi efekti ne mogu da se izbegnu, ali nemaju nikakvog uticaja na efikasnost rashladnog uređaja. Prilikom transporta i ugradnje/postavljanja rashladnog uređaja vodite računa da ne bude oštećen nijedan deo u rashladnom sistemu uređaja. Prskanje rashladnog sredstva može da prouzrokuje povrede očiju, a oslobođeno rashladno sredstvo se može zapaliti.

U slučaju oštećenja:

- Izbegavajte otvoreni plamen ili izvore paljenja.
- Odvojite rashladni uređaj od električne mreže.
- Provetrite nekoliko minuta prostoriju u kojoj se rashladni uređaj nalazi.
- Obavestite servisnu službu.

► Što ima više rashladnog sredstva u rashladnom uređaju, to treba da bude veća prostorija u kojoj se postavlja rashladni uređaj. Ako eventualno postoji pukotina, u suviše malim prostorijama bi mogla da se stvori zapaljiva smeša gasa i vazduha. Na 8 g rashladnog sredstva prostorija mora da bude veličine najmanje 1 m³. Količina rashladnog sredstva je navedena na natpisnoj pločici koja se nalazi u unutrašnjosti rashladnog uređaja.

► Podaci o priključku (osigurač, frekvencija, napon) na natpisnoj pločici rashladnog uređaja moraju obavezno da se podudaraju sa podacima za električnu mrežu, kako ne bi došlo do oštećenja na rashladnom uređaju. Pre priključenja uporedite ove podatke.

U slučaju nedoumice raspitajte se kod kvalifikovanog električara.

► Za električnu bezbednost rashladnog uređaja se garantuje samo ako je on priključen na propisno instaliran sistem sa zaštitnim vodom. Veoma je važno da postoji ovaj osnovni sigurnosni uređaj. U slučaju nedoumice, Vaše kućne instalacije treba da prekontroliše kvalifikovani električar.

Sigurnosna uputstva i upozorenja

- ▶ Ako je priloženi priključni provodnik oštećen, provodnik treba da se zameni originalnim rezervnim delom da bi se izbegle opasnosti po korisnika. Firma Miele garantuje samo za originalne rezervne delove da će ispuniti zahteve o bezbednosti. Iz bezbednosnih razloga zamenu sme da vrši samo kvalifikovano stručno lice ili Miele servisna služba.
- ▶ Višestruke utičnice ili produžni kablovi ne garantuju potrebnu bezbednost (opasnost od požara). Ne priključujte rashladni uređaj na električnu mrežu na ovaj način.
- ▶ Ukoliko vlaga dospe do delova pod naponom ili priključnog provodnika, to može da izazove kratki spoj. Zato ne koristite rashladni uređaj u prostorijama gde ima vlage ili gde prska voda (npr. u garaži, vešernici itd.).
- ▶ Ovaj rashladni uređaj ne sme da se koristi na nestacionarnim mestima (npr. na brodovima).
- ▶ Oštećenja na rashladnom uređaju mogu da ugroze Vašu bezbednost. Prekontrolišite da li na njemu ima vidljivih oštećenja. Nikada ne upotrebljavajte oštećeni rashladni uređaj.
- ▶ Ovaj rashladni uređaj nije predviđen za upotrebu kao ugradni uređaj.
- ▶ Prilikom instaliranja i održavanja, kao i opravki rashladni uređaj mora da bude isključen iz električne mreže. Rashladni uređaj je isključen iz struje samo kada je ispunjen neki od sledećih uslova:
 - osigurači u električnoj instalaciji su isključeni ili
 - navojni ulošci osigurača u električnoj instalaciji su sasvim odvrnuti ili
 - mrežni priključni provodnik je odvojen od električne mreže. Kod priključnih kablova sa mrežnim utikačem ne vucite za kabl već za utikač ako želite da ga isključite iz struje.
- ▶ Zbog nepravilne instalacije i održavanja ili opravki može za korisnika da nastane znatna opasnost. Instalacione radove i radove na održavanju ili opravke smeju da vrše samo stručna lica koje je ovlastila firma Miele.
- ▶ Prava iz garancije se gube ukoliko rashladni uređaj popravlja servis koji nije ovlastila firma Miele.
- ▶ Neispravni delovi smeju da se zamene samo Miele originalnim rezervnim delovima. Samo za ove delove firma Miele garantuje da će u potpunosti ispuniti zahteve o bezbednosti.

Sigurnosna uputstva i upozorenja

▶ Ovaj rashladni uređaj je zbog posebnih zahteva (npr. u pogledu temperature, vlažnosti, hemijske otpornosti, otpornosti na habanje i vibracije) opremljen specijalnim rasvetnim telom. Ovo rasvetno telo sme da se koristi samo za predviđenu namenu. Ovo rasvetno telo nije pogodno za osvetljavanje prostorija. Zamenu ovog rasvetnog tela sme da vrši isključivo ovlašćeno stručno lice ili Miele servis. Ovaj rashladni uređaj sadrži više izvora svetlosti koji imaju najmanje klasu energetske efikasnosti F.

Stručna instalacija

▶ Izvršite promenu smera otvaranja vrata (ako je potrebno) u skladu sa priloženim uputstvom za montažu.

▶ Rashladni uređaji koji sadrže „S“ u identifikacionoj oznaci modela mogu se kao Side-by-Side kombinacija postavljati jedan pored drugog:

- Izvršite postavljanje u skladu sa priloženim uputstvom za montažu.
- Ne menjajte smer otvaranja vrata, jer je raspored rashladnih uređaja unapred određen.

▶ Prilikom transporta i postavljanja rashladnog uređaja uvek nosite zaštitne rukavice.

▶ Postavite rashladni uređaj uz pomoć 2. osobe.

Pravilna upotreba

▶ Rashladni uređaj je napravljen za određenu klimatsku klasu (opseg temperature okoline) čijeg raspona se treba pridržavati. Klimatska klasa je navedena na natpisnoj pločici u unutrašnjosti rashladnog uređaja. Niža temperatura okoline dovodi do dužeg vremena mirovanja kompresora, tako da rashladni uređaj ne može da održi neophodnu temperaturu.

▶ Otvori za dovod i odvod vazduha ne smeju da budu pokriveni ili zapušeni. U tom slučaju više nije garantovan besprekoran dovod vazduha. Povećava se potrošnja energije i postoji mogućnost oštećenja delova uređaja.

▶ Ako u rashladnom uređaju ili na njegovim vratima čuvate namirnice koje sadrže mast tj. ulje, pazite da mast odnosno ulje koje eventualno iscure ne dođe u dodir sa plastičnim delovima rashladnog uređaja. Na plastici zbog naprezanja mogu da nastanu pukotine, usled čega ona može da napsne ili pukne.

Sigurnosna uputstva i upozorenja

- ▶ **Opasnost od požara i eksplozije.** U rashladni uređaj ne stavljajte eksplozivne materije ni proizvode koji sadrže zapaljive pogonske gasove (npr. sprejeve). Zapaljive smeše gasova bi mogle da se zapale zbog električnih delova konstrukcije.
- ▶ **Opasnost od eksplozije.** U rashladnom uređaju ne uključujte druge električne uređaje (npr. za pripremu kremastog sladoleda). Moglo bi da dođe do stvaranja varnica.
- ▶ **Opasnost od povređivanja i oštećenja.** U zoni za zamrzavanje ne čuvajte konzerve i flaše sa gaziranim napicima ili sa tečnostima koje bi mogle da se zamrznu. Konzerve ili boce bi mogle da puknu.
- ▶ **Opasnost od povređivanja i oštećenja.** Flaše, koje ste stavili u zonu za zamrzavanje da bi se brzo ohladile, izvadite najkasnije posle sat vremena. Boce bi mogle da puknu.
- ▶ **Opasnost od povređivanja.** Zamrznute namirnice i metalne delove ne dodirujte mokrim rukama. Ruke bi mogle da se zalepe od hladnoće.
- ▶ **Opasnost od povređivanja.** Kockicu leda i sladoled na štapiću, a posebno vodeni sladoled, nikada ne stavljajte direktno u usta posle vađenja zone za zamrzavanje. Zbog veoma niske temperature smrznute namirnice usne ili jezik bi mogle da se zalepe za nju.
- ▶ **Namirnice koje su delimično ili potpuno odmrznute ne zamrzavajte ponovo.** Upotrebite ih što je pre moguće, zato što životne namirnice gube hranljive vrednosti i kvare se. Kuvane ili pečene odmrznute namirnice možete ponovo da zamrznete.
- ▶ **Ako jedete namirnice koje su predugo stajale u frižideru postoji opasnost od trovanja.** Vreme čuvanja zavisi od mnogo faktora, kao npr. od stepena svežine, kvaliteta namirnice i temperature čuvanja. Obratite pažnju na rok upotrebe i uputstva za čuvanje, koje su naveli proizvođači namirnica.

Za uređaje od plemenitog čelika važi sledeće:

- ▶ **Gornji sloj površine od plemenitog čelika bi mogao da se ošteti zbog lepka i izgubi dejstvo zaštite od prljavštine.** Na površinu od plemenitog čelika ne lepите ceduljice, providnu i druge lepljive trake, kao ni druga lepljiva sredstva.
- ▶ **Površina je osetljiva na ogrebotine.** Čak i magneti bi mogli izazvati ogrebotine.

Sigurnosna uputstva i upozorenja

Dodatna oprema i rezervni delovi

- ▶ Koristite isključivo Miele originalni pribor. Ukoliko se dograđuju ili ugrađuju drugi delovi, gube se prava iz garancije, jemstvo i/ili odgovornost za uređaj.
- ▶ Firma Miele vam daje 15-godišnju, a najmanje 10-godišnju garanciju na dostavljanje funkcionalnih rezervnih delova nakon prestanka proizvodnje serije vašeg rashladnog uređaja.

Čišćenje i održavanje

- ▶ Zaptivku vrata ne premazujte uljima ili masnoćama. Usled toga će zaptivka vrata tokom vremena postati porozna.
- ▶ Upozorenje. Ne upotrebljavajte mehanička ili druga pomoćna sredstva koja nije preporučio proizvođač kako bi se ubrzao postupak otapanja.
- ▶ Para iz uređaja za čišćenje uz pomoć pare može da dospe do delova koji su pod naponom i da izazove kratak spoj. Za čišćenje i otapanje rashladnog uređaja ni u kom slučaju nemojte koristiti uređaj za čišćenje uz pomoć pare.
- ▶ Šiljati predmeti ili predmeti sa oštrim ivicama oštećuju uređaje za hlađenje i rashladni uređaj neće ispravno funkcionisati. Zato ne koristite šiljate predmete ili predmete sa oštrim ivicama
 - za odstranjivanje naslaga inja i leda,
 - za odvajanje zamrznute posude sa ledom i namirnice.

- ▶ Radi otapanja leda nikada nemojte stavljati električne uređaje za grejanje ili sveće u rashladni uređaj. Tako se oštećuje plastika.
- ▶ Ne koristite sprejeve za otapanje ili sredstva za uklanjanje leda. Oni mogu da stvaraju eksplozivne gasove ili da sadrže rastvarače ili pogonska sredstva koja oštećuju plastiku ili da budu štetni za zdravlje.

Transport

- ▶ Rashladni uređaj treba uvek transportovati u uspravnom položaju i u transportnoj ambalaži kako ne bi došlo do oštećenja.
- ▶ Opasnost od povređivanja i oštećenja. Rashladni uređaj treba transportovati uz pomoć druge osobe zato što je rashladni uređaj dosta težak.

Odlaganje starog uređaja

- ▶ Deca u igri mogu da se zatvore i uguše u rashladnom uređaju.
 - Demontirajte vrata uređaja.
 - Izvadite fioke.
 - Ostavite police za odlaganje namirnica u rashladnom uređaju tako da deca ne mogu jednostavno da se popnu unutra.
 - Eventualno onemogućite bravu na vratima Vašeg starog rashladnog uređaja. Na taj način sprečavate da se u njemu zatvore deca prilikom igre i tako dospeju u životnu opasnost.
- ▶ Opasnost od električnog udara!
 - Odsecite mrežni utikač sa mrežnog priključnog kabla.
 - Odsecite mrežni priključni kabl sa starog uređaja.
- ▶ Odložite mrežni utikač i mrežni priključni kabl odvojeno od starog uređaja.
- ▶ Tokom i nakon odlaganja, uverite se da rashladni uređaj nije postavljen u blizini benzina ili drugih zapaljivih gasova i tečnosti.
- ▶ Opasnost od požara usled curenja ulja ili rashladnog sredstva! Sadržano rashladno sredstvo i ulje su zapaljivi. Rashladno sredstvo ili ulje koji cure mogu se zapaliti ako je koncentracija dovoljno visoka i dođe u dodir sa spoljnim izvorom toplote. Prilikom odlaganja se uverite da rashladni sistem uređaja nije oštećen kako biste izbegli nekontrolisano curenje rashladnog sredstva (podaci na natpisnoj pločici) i ulja.
- ▶ Rashladno sredstvo koje prskajući izlazi napolje može da prouzrokuje povrede očiju. Pazite da ne oštetite delove rashladnog sistema na uređaju, npr.
 - bušenjem kanala za rashladno sredstvo na isparivaču;
 - savijanjem cevi;
 - grebanjem površinskih slojeva.

Simbol na kompresoru (zavisno od modela)

Ova napomena je značajna samo za reciklažu. Pri normalnom radu ne postoji opasnost.

Sigurnosna uputstva i upozorenja



- ▶ Ulje iz kompresora može da bude smrtonosno ako se proguta ili dospe u disajne puteve.

Odlaganje ambalaže

Ambalaža služi za rukovanje i štiti uređaj od oštećenja tokom transporta. Ambalažni materijali su odabrani sa stanovišta ekološke kompatibilnosti i tehnike odlaganja otpada i generalno se mogu reciklirati.

Recikliranjem ambalaže štede se sirovine. Koristite mesta za sakupljanje reciklabilnih materijala i opcije povrata za specifične materijale. Vaša Miele servisna služba će uzeti transportno pakovanje.

Odlaganje starog uređaja

Električni i elektronski uređaji sadrže različite vredne materijale. Oni sadrže i određene supstance, smeše i komponente koje su bile neophodne za njihovo funkcionisanje i bezbednost. U kućnom otpadu, kao i prilikom nestručnog tretmana, one mogu imati štetan uticaj na ljudsko zdravlje i životnu sredinu. Zato nikada ne odlažite Vaš stari uređaj u kućni otpad.



Vodite računa da se Vaš rashladni uređaj ne ošteti dok ga ne odložite na ekološki prihvatljiv način.

Na taj način ćete obezbediti da rashladno sredstvo u rashladnom sistemu uređaja i ulje u kompresoru ne dospeju u okolinu.

Umesto toga koristite zvanična, uređena mesta za besplatno sakupljanje i preuzimanje, kao i recikliranje električnih i elektronskih uređaja u opštini, kod prodavaca ili firme Miele. Vi ste po zakonu lično odgovorni za brisanje eventualnih ličnih podataka na starom uređaju koji se odlaže. Zakonski ste u obavezi da uklonite iskorišćene baterije i akumulatore, kao i lampe, koji se mogu ukloniti bez uništavanja. Odnosite ih na odgovarajuće mesto za sakupljanje otpada gde se mogu besplatno odložiti. Pobrinite se da Vaš stari uređaj do uklanjanja čuvate tako da bude osiguran od pristupa dece.

Instalacija

Mesto postavljanja uređaja

 Opasnost od oštećenja usled visoke vlažnosti vazduha.

Kada je vlažnost vazduha velika, na spoljnim površinama rashladnog uređaja može da se stvara kondenzat. Zbog kondenzovane vode bi moglo doći do korozije na spoljnim stranama uređaja.

Rashladni uređaj postavite u suhu i/ili klimatizovanu prostoriju sa dovoljnim provetranjem.

Nakon postavljanja uređaja obezbedite da se vrata uređaja pravilno zatvaraju, da otvori za dovod i odvod vazduha budu postavljeni kako je navedeno.

 Opasnost od požara i oštećenja usled uređaja koji emituju toplotu.

Uređaji koji emituju toplotu mogu da se zapale i zapale rashladni uređaj.

Uređaje koji zrače toplotu, npr. mini rerne, ploče za kuvanje sa dve zone ili tosteri, ne stavljajte na rashladni uređaj.

 Opasnost od požara i oštećenja usled otvorenog plamena.

Otvoren plamen može da zapali rashladni uređaj.

Otvoren plamen, poput sveće, držite dalje od rashladnog uređaja.

Pogodna je suva prostorija sa dobrim provetranjem.

Prilikom biranja mesta postavljanja imajte na umu da se potrošnja energije rashladnog uređaja povećava kada se postavlja u neposrednoj blizini radijatora, šporeta ili nekog drugog izvora toplote.

Izbegavajte direktno sunčevo zračenje. Što je viša temperatura okoline, utoliko duže radi kompresor i utoliko je veća potrošnja energije.

Prilikom postavljanja rashladnog uređaja obratite pažnju na sledeće:

- Utičnica ne sme da se nalazi u području zadnje strane uređaja i treba da bude lako pristupačna u hitnom slučaju.
- Utičać za struju i priključni mrežni kabl ne smeju da dodiruju zadnju stranu rashladnog uređaja, jer bi mogli da se oštete usled vibracija rashladnog uređaja.
- U području utičnica sa zadnje strane uređaja takođe se ne smeju priključivati drugi uređaji.
- Prilikom postavljanja rashladnog uređaja vodite računa da se mrežni priključni kabl ne priklešti ili ošteti.
- Višestruke utičnice ili strujni razdelnici, kao i drugi elektronski uređaji (npr. transformatori za halogene lampe) se ne smeju postavljati i koristiti u području zadnje strane uređaja.
- Pod na mestu postavljanja mora da bude horizontalan i ravan i mora imati istu visinu kao i okolni pod.

Klimatska klasa

Rashladni uređaj je dizajniran za određenu klimatsku klasu (opseg sobne temperature), čije granice se moraju poštovati. Niža sobna temperatura dovodi do dužeg vremena mirovanja kompresora. To može dovesti do viših temperatura u rashladnom uređaju, a time i do posledične štete.

Klimatska klasa je navedena na natpisnoj pločici u unutrašnjosti rashladnog uređaja.

Klimatska klasa	Temperatura okoline
SN	10 do 32 °C
N	16 do 32 °C
ST	16 do 38 °C
T	16 do 43 °C
SN-ST	10 do 38 °C
SN-T	10 do 43 °C

Besprekorno funkcionisanje je garantovano ukoliko se zamrzivač klimatske klase SN koristi na nižim sobnim temperaturama (do -15°C).

Zahtevi za dovod i odvod vazduha

 Opasnost od požara i oštećenja usled nedovoljnog provetravanja. Ukoliko rashladni uređaj nema dovoljno ventilacije, kompresor će se češće uključivati i radiće duže vremena. To će dovesti do povećanja potrošnje energije i povećanja radne temperature kompresora što za posledicu može imati kvar kompresora. Vodite računa o dovoljnoj ventilaciji rashladnog uređaja. Obavezno se pridržavajte navedenih dimenzija otvora za dovod i odvod vazduha. Otvori za dovod i odvod vazduha ne smeju biti pokriveni ili zapušeni. Osim toga redovno morate da ih čistite od prašine.

Vazduh se zagreva na zadnjoj strani rashladnog uređaja. Zbog toga mora biti obezbeđen besprekoran dovod vazduha (vidi i poglavlje „Dimenzije uređaja“).

Postavljanje više rashladnih uređaja

 Opasnost od oštećenja usled kondenzovane vode na spoljnim stranama uređaja. Pri većoj vlažnosti vazduha se između spoljašnjih strana rashladnih uređaja može stvoriti kondenzat i prouzrokovati koroziju. U principu **ne** postavljajte rashladni uređaj **direktno** pored drugih rashladnih uređaja. Između rashladnih uređaja se mora održavati rastojanje od najmanje 70 mm.

Instalacija

Postavljanje uređaja „Side-by-Side“

Vaš zamrzivač se može postaviti levo pored frižidera, jer je opremljen integrisanim grejanjem u desnom bočnom zidu (vidi odeljak „Dimenzije uređaja“).

Frižider mora u levom bočnom zidu takođe biti opremljen integrisanim grejanjem.

U zavisnosti od modela, uz uređaj za zamrzavanje je priložen montažni komplet Side-by-Side. Priloženo uputstvo za montažu opisuje kako se rashladni uređaji postavljaju jedan pored drugog.

Savet: Raspitajte se kod Vašeg specijalizovanog prodavca o tome koja kombinacija sa Vašim rashladnim uređajem je moguća.

Promena smera otvaranja vrata

⚠ Opasnost od povreda i oštećenja usled velike težine vrata.

Ukoliko promenu smera otvaranja vrata vrši samo jedna osoba, postoji povećana opasnost od povreda i oštećenja.

Promenu smera otvaranja vrata obavezno vršite uz pomoć druge osobe.

Rashladni uređaj se isporučuje sa vratima pričvršćenim na levoj strani. Ukoliko je potrebno da se vrata otvaraju udesno, morate da promenite smer otvaranja vrata (vidi priloženo uputstvo za montažu).

Molimo vodite računa da smer otvaranja vrata ne sme da se menja ako se rashladni uređaj postavlja sa drugim rashladnim uređajem Side-by-Side.

Montaža priloženih zidnih odstojnika

Koristite zidne odstojnike, kako bi se postigla deklarirana potrošnja energije, kao i da bi se sprečilo stvaranje kondenzovane vode pri visokoj temperaturi okoline. Sa montiranim zidnim odstojnima dubina rashladnog uređaja se povećava za oko 15 mm.

Ukoliko se zidni odstojnici ne koriste, njihov nedostatak neće uticati na funkcionalnost rashladnog uređaja. Međutim potrošnja energija se neznatno povećava ako je razmak od zida manji.

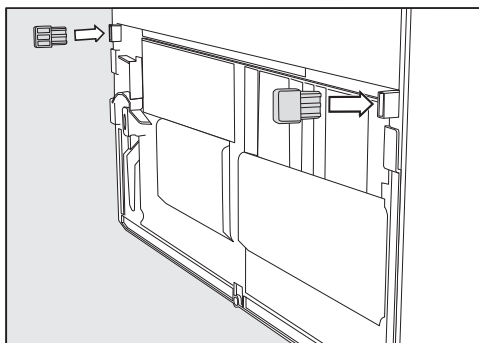

- Zidne odstojnike montirajte na zadnjoj strani rashladnog uređaja dole levo i dole desno.

Postavljanje rashladnog uređaja

⚠ Opasnost od povreda i oštećenja usled prevrtanja rashladnog uređaja.

Ako rashladni uređaj postavlja jedna osoba, postoji povećana opasnost od povreda i oštećenja.

Obavezno postavite rashladni uređaj uz pomoć 2. osobe.

⚠ Opasnost od oštećenja usled udara vrata uređaja.

Vrata uređaja mogu da udare o zid prostorije i da se usled toga oštete. Pre postavljanja rashladnog uređaja montirajte priloženi graničnik otvaranja vrata.

Zaštitite vrata uređaja od udara, npr. odbojnicima od filca na zidu prostorije.

⚠ Opasnost od oštećenja poda.

Pomeranje rashladnog uređaja može da dovede do oštećenja poda.

Rashladni uređaj pažljivo pomerajte po osetljivim podovima.

Radi lakšeg postavljanja, gore na zadnjoj strani rashladnog uređaja nalaze se ručice za transport, a dole točkići za transport.

Savet: Rashladni uređaj postavljajte samo kada je prazan.

- Rashladni uređaj stavite odmah što bliže predviđenom mestu postavljanja.
- Priključite rashladni uređaj na električnu mrežu, kao što je opisano u poglavlju „Električni priključak“.
- Rashladni uređaj pažljivo pomerajte do predviđenog mesta postavljanja.
- Postavite rashladni uređaj sa zidnim odstojećima (ukoliko su montirani) ili sa zadnjom stranom direktno uz zid.

Levelisanje rashladnog uređaja

⚠ Opasnost od oštećenja i povreda usled ispadanja vrata uređaja ili prevrtanja rashladnog uređaja.

Ukoliko dodatna podesiva nožica na donjem nosaču ležaja ne nalegne pravilno na pod, vrata uređaja mogu ispasti ili se rashladni uređaj može prevrnuti.

Priloženim viljuškastim ključem odvrnite podesivu nožicu tako da podesiva nožica nalegne na pod.

Nakon toga odvrnite podesivu nožicu za još četvrtinu obrtaja.

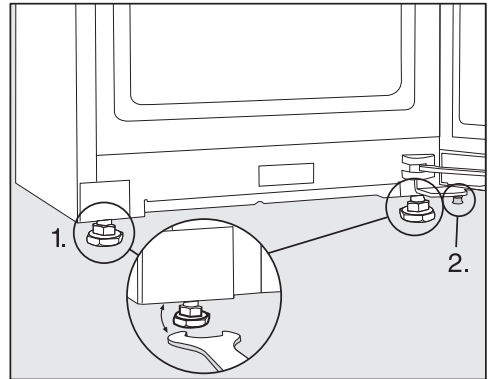

■ Poravnajte rashladni uređaj pomoću libele i priloženog viljuškastog ključa i poduprite vrata uređaja.

1. Podesite prednje podesive nožice.
2. Odvrnite dodatnu podesivu nožicu tako da podesiva nožica nalegne na pod. Nakon toga odvrnite podesivu nožicu za još četvrtinu obrtaja.

Integrisanje rashladnog uređaja u kuhinjski blok

Rashladni uređaj se može integrisati u kuhinjske elemente.

Instalacija

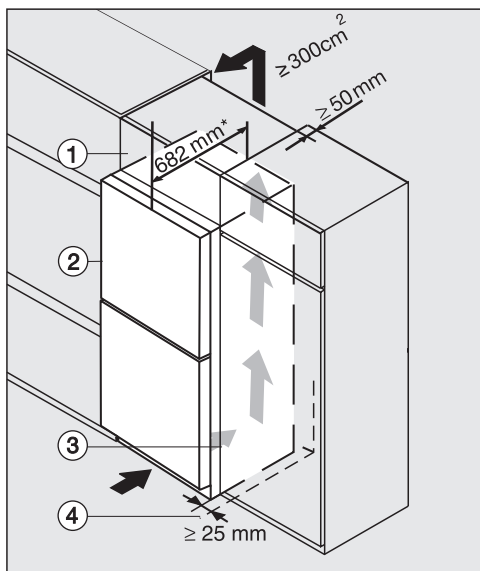

Rashladni uređaj sa staklenim frontom
K(S)/FN(S)/KFN 4xxx X **edst/cs, ws, bst, el**
brws, bs, grgr

- ① Gornji orman
- ② Rashladni uređaj, dubina vrata = 82 mm
- ③ Kuhinjski element
- ④ Zid

* Kod rashladnih uređaja sa montiranim zidnim odstojnicima dubina uređaja se povećava za oko 15 mm.

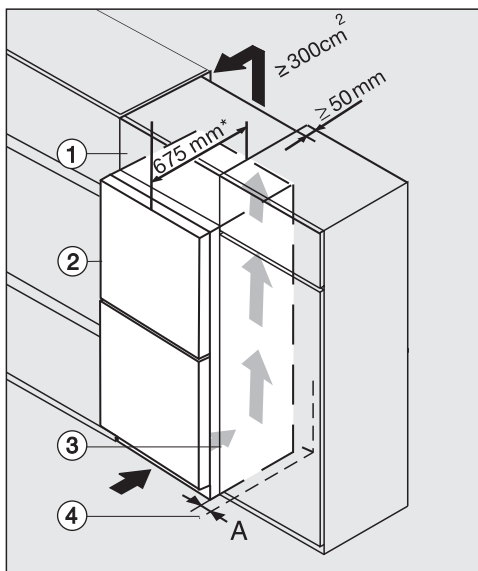

K(S)/FN(S)/KFN 4xxx X **edst/cs, ws, bst, el**

- ① Gornji orman
- ② Rashladni uređaj, dubina vrata = 75 mm
- ③ Kuhinjski orman
- ④ Wand

A = 25 mm (sa upuštenom ručkom)/60 mm (sa ručkom)

* Kod rashladnih uređaja sa montiranim zidnim odstojnicima dubina uređaja se povećava za oko 15 mm.

 Opasnost od požara i oštećenja usled nedovoljnog provetravanja.

Ukoliko rashladni uređaj nema dovoljno ventilacije, kompresor će se češće uključivati i radiće duže vremena. To će dovesti do povećanja potrošnje energije i povećanja radne temperature kompresora što za posledicu može imati kvar kompresora.

Vodite računa o dovoljnoj ventilaciji rashladnog uređaja.

Obavezno se pridržavajte navedenih dimenzija otvora za dovod i odvod vazduha.

Otvori za dovod i odvod vazduha ne smeju biti pokriveni ili zapušeni.

Osim toga redovno morate da ih čistite od prašine.

Što je veći otvor za odvod vazduha kompresor će raditi energetski efikasnije.

■ Postavite rashladni uređaj pored kuhinjskog elementa.

- Prednja strana uređaja mora da viri najmanje za dubinu vrata u odnosu na prednju stranu kuhinjskog elementa. Na taj način vrata uređaja mogu da se besprekorno otvaraju i zatvaraju.
- Prilikom postavljanja rashladnog uređaja pored zida ④ na strani gde se nalaze šarke, između zida ④ i rashladnog uređaja ② je potreban razmak od (A).
- Kako bi se rashladni uređaj izjednačio sa visinom kuhinjskog bloka, iznad rashladnog uređaja može da se montira odgovarajući gornji orman ①.

Iznad čitave širine gornjeg ormara mora postojati ventilacioni kanal dubine 50 mm.

Otvor za odvod vazduha ispod plafona treba da iznosi najmanje 300 cm² kako bi zagrejani vazduh mogao nesmetano da izlazi.

Instalacija

Ugradne mere

Dimenzije za postavljanje/pogled odozgo

FNS 4882 ... edt/cs

Sve dimenzije su u mm.

Pravilno funkcionisanje rashladnog uređaja je zagarantovano ukoliko se navedeni poprečni preseći za dovod i odvod vazduha drže slobodnim.

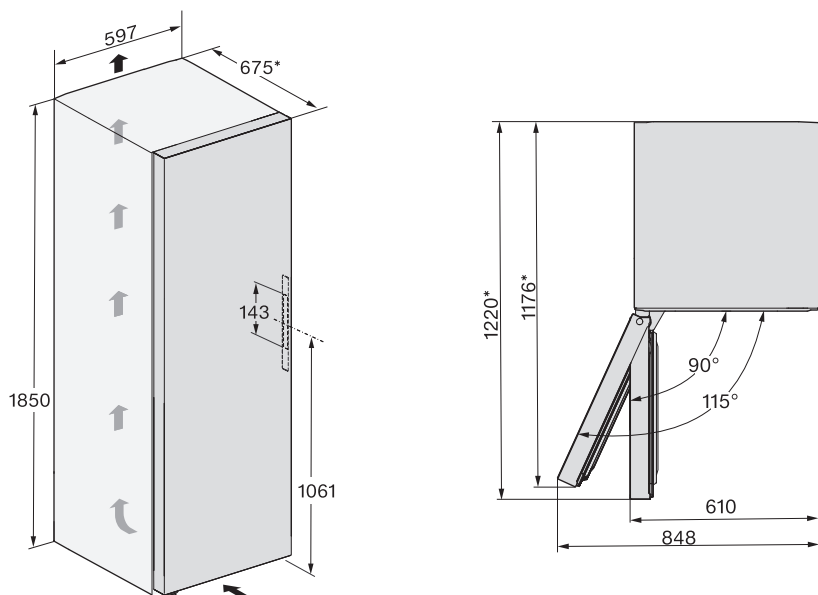

* Dimenzije bez montiranih zidnih odstoynika. Ukoliko se koriste zidni odstoynici, povećava se dubina uređaja za 15 mm.

Priključci

FNS 4882 ... edt/cs

Sve dimenzije su u mm.

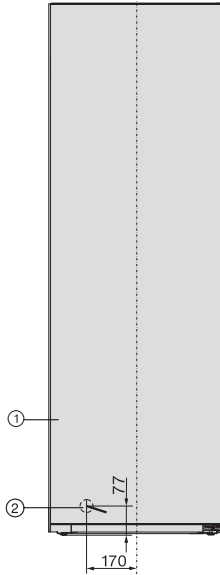

- ① Prikaz s prednje strane
- ② Priključni kabl, dužina = 2.100 mm
Duži priključni kabl može da se nabavi kod Miele servisne službe.

Instalacija

Dimenzije za postavljanje/pogled odozgo

FNS 4882 ... edt/cs + KS 4885 ... edt/cs

Dodatne informacije ćete naći u ovom poglavlju u odeljku „Postavljanje više rashladnih uređaja – postavljanje uređaja Side-by-Side“ i u uputstvu za montažu koje je priloženo uz montažni komplet Side-by-Side.

Sve dimenzije su u mm.

Pravilno funkcionisanje rashladnih uređaja je zagarantovano ukoliko se navedeni poprečni presezi za dovod i odvod vazduha drže slobodnim.

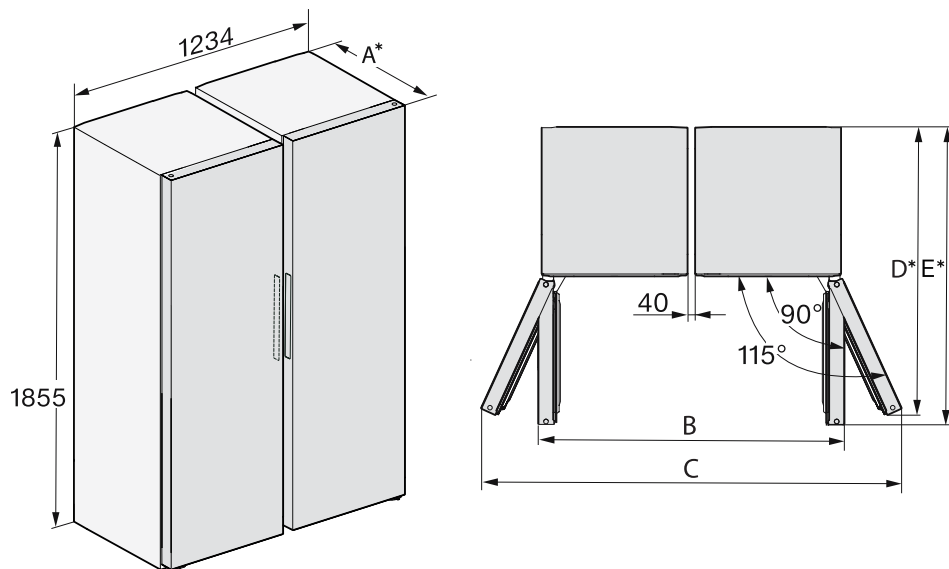

* Dimenzije bez montiranih zidnih odstoynika. Ukoliko se koriste zidni odstoynici, povećava se dubina uređaja za 15 mm.

	A	B	C	D	E
FNS 4882 ... edt/cs + KS 4887 ... edt/cs	675	1260	1736	1176	1220

Dimenzije za postavljanje/pogled odozgo

FNS 4882 ... edt/cs N

Sve dimenzije su u mm.

Pravilno funkcionisanje rashladnog uređaja je zagarantovano ukoliko se navedeni poprečni preseći za dovod i odvod vazduha drže slobodnim.

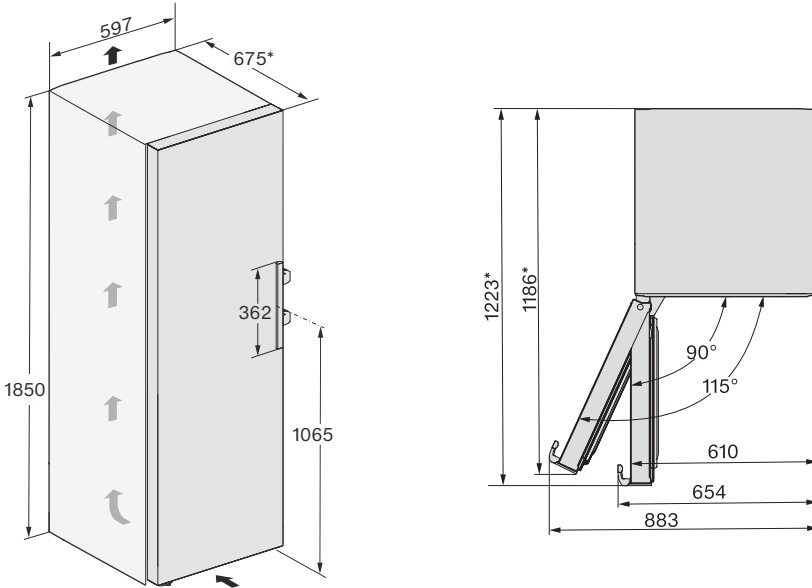

* Dimenzije bez montiranih zidnih odstoynika. Ukoliko se koriste zidni odstoynici, povećava se dubina uređaja za 15 mm.

Instalacija

Priključci

FNS 4882 ... edt/cs N

Sve dimenzije su u mm.

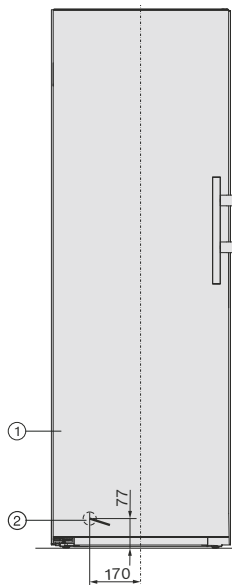

- ① Prikaz s prednje strane
- ② Priključni kabl, dužina = 2.100 mm
Duži priključni kabl može da se nabavi kod Miele servisne službe.

Dimenzije za postavljanje/pogled odozgo

FNS 4882 ... edt/cs N + KS 4885 ... edt/cs N

Dodatne informacije ćete naći u ovom poglavlju u odeljku „Postavljanje više rashladnih uređaja – postavljanje uređaja Side-by-Side“.

Sve dimenzije su u mm.

Pravilno funkcionisanje rashladnih uređaja je zagarantovano ukoliko se navedeni poprečni presezi za dovod i odvod vazduha drže slobodnim.

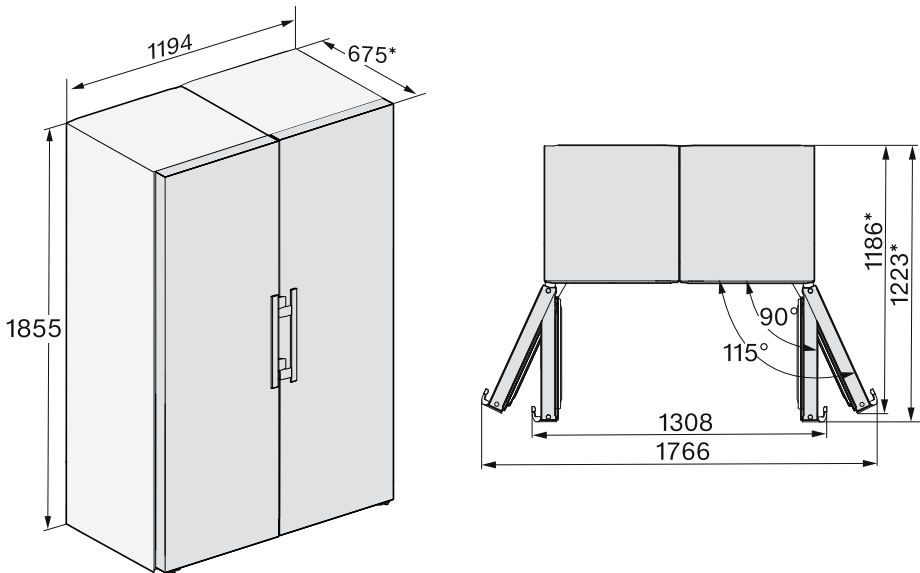

* Dimenzije bez montiranih zidnih odstoynika. Ukoliko se koriste zidni odstoynici, povecava se dubina uređaja za 15 mm.

Instalacija

Električni priključak

Rashladni uređaj sme da se priključi isključivo pomoću priloženog priključnog kabla na utičnicu sa zaštitnim kontaktom.

Rashladni uređaj postavite tako da utičnica bude pristupačna. Ukoliko utičnica nije pristupačna, obezbedite da se instalira razdvojni uređaj za svaki pol.

⚠ Opasnost od požara usled pre-grevanja.

Puštanje u rad rashladnog uređaja preko višestrukih utičnica i produžnih provodnika može da dovede do preopterećenja provodnika.

Iz sigurnosnih razloga nemojte da koristite višestruke utičnice i produžne provodnike.

Električna instalacija mora biti izvedena u skladu sa standardom VDE 0100.

Preporučujemo da za električni priključak rashladnog uređaja iz bezbednosnih razloga koristite zaštitnu sklopku (RCD) tipa  u kućnoj instalaciji.

Oštećen priključni kabl sme da se zameni samo specijalnim priključnim provodnikom istog tipa (može se nabaviti kod Miele servisa). Iz bezbednosnih razloga zamenu sme da vrši samo kvalifikovano stručno lice ili Miele servis.

U ovom uputstvu za upotrebu ili na natpisnoj pločici možete naći informacije o nazivnoj snazi i odgovarajućoj zaštiti. Uporedite ove podatke sa podacima za električni priključak na licu mesta. U slučaju nedoumice raspitajte se kod električara.

Moguć je povremeni ili neprekidni režim rada u sistemu za snabdevanje energijom koji je nezavisan ili nije sinhronizovan sa mrežom (kao što su npr. izolovane mreže, rezervni sistemi). Preduslov

za rad je da sistem za snabdevanje energijom bude u skladu sa specifikacijama EN 50160 ili sličnim.

Mere zaštite koje su predviđene u kućnoj instalaciji i u ovom proizvodu kompanije Miele po svojoj funkciji i načinu rada takođe moraju biti osigurane u izolovanim uslovima rada ili u režimu rada koji nije sinhronizovan sa mrežom, ili moraju biti zamenjene ekvivalentnim merama u instalaciji. Kao što je, na primer, opisano u aktuelnom izdanju VDE-AR-E 2510-2.

Priključivanje rashladnog uređaja

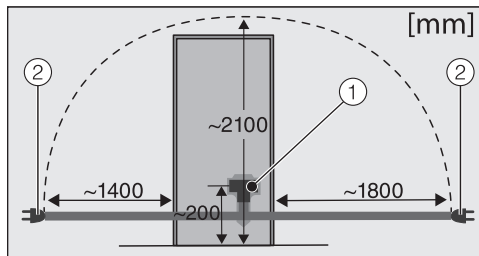

Zadnja strana rashladnog uređaja

- ① Utikač uređaja
- ② Mrežni utikač

■ Utaknite utikač uređaja.

Vodite računa da utikač uređaja pravilno upadne u ležište.

■ Utaknite utikač za struju rashladnog uređaja u utičnicu.

Rashladni uređaj je sada priključen na električnu mrežu.

Ovako štedite energiju:

Mesto postavljanja uređaja

Pri povišenim temperaturama okoline rashladni uređaj mora češće da hladi i pri tome troši više energije. Zato:

- Rashladni uređaj postavite u dobro provetrenu prostoriju.
- Ne postavljajte rashladni uređaj u blizini izvora toplote (grejno telo, šporet).
- Štitite rashladni uređaj od direktnog sunčevog zračenja.
- Pobrinite se za idealnu temperaturu okoline od oko 20°C.
- Otvore za dovod i odvod vazduha držite slobodnim i redovno ih čistite od prašine.

Podešavanje temperature

Što je niža podešena temperatura, to je veća potrošnja energije. Preporučuju se sledeća podešavanja:

- Zona za zamrzavanje -18°C.

Upotreba

Usled dovedene toplote i otežane cirkulacije vazduha povećava se potrošnja energije. Zato:

- Vrata uređaja otvarajte uvek samo onoliko koliko je neophodno. Dobro razvrstavanje namirnica pomaže pri orijentaciji.
- Nakon otvaranja, potpuno zatvorite vrata uređaja.
- Pre nego što topla jela i napitke smestite u rashladni uređaj, ostavite ih da se prohlade.
- Namirnice odlažite dobro upakovane ili dobro pokriveno.
- Ne prepunjavajte pregrade, kako bi vazduh mogao da cirkuliše.
- Pridržavajte se fabričkih podešavanja prilikom raspoređivanja fioka i polica za odlaganje namirnica.
- Vodite računa da prilikom skladištenja namirnica prorezi ventilatora ne budu prekriveni.
- Koristite zidne odstojnike. Zidni odstojnici na zadnjoj strani Vašeg rashladnog uređaja obezbeđuju deklarisanu potrošnju energije.

Opis uređaja

Pregled uređaja

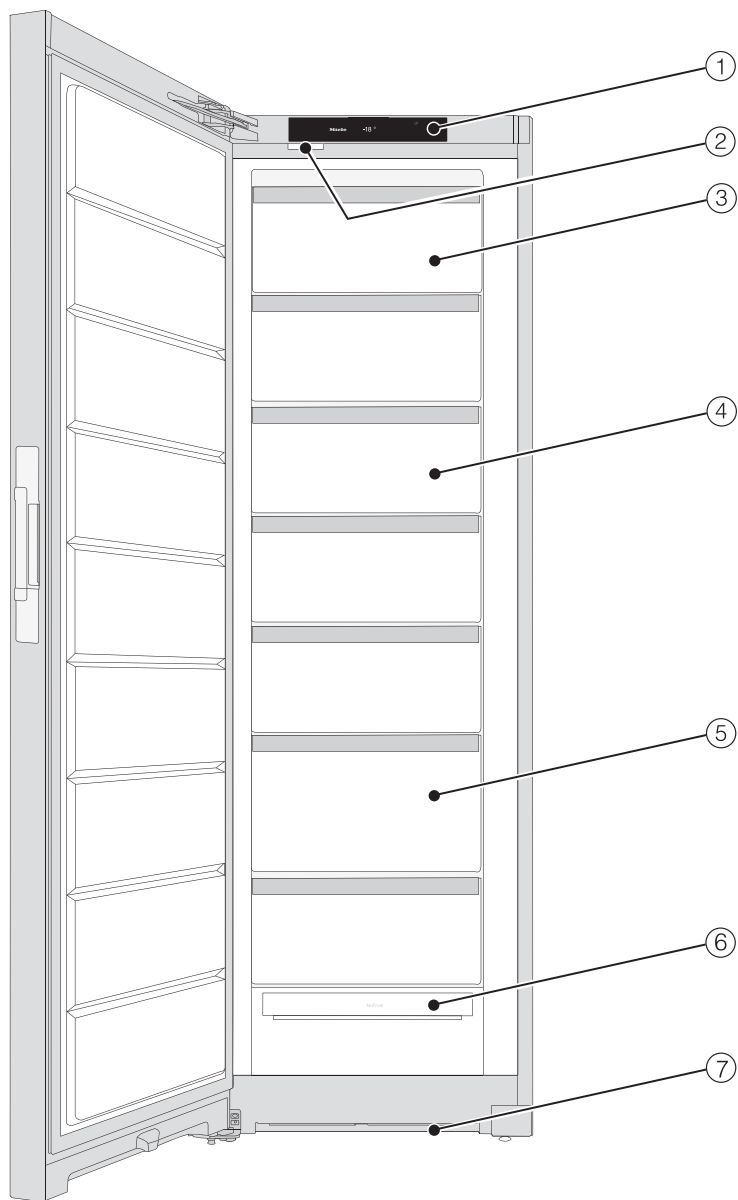

- ① Displej
- ② Osvetljenje unutrašnjosti
- ③ nagibna fioka za zamzavanje
- ④ Fioka zamrzivača
- ⑤ Fioka zamrzivača XXLBox
- ⑥ Modul NoFrost
- ⑦ Poprečni presek ventilacije

Opis uređaja

Početni ekran

Šiljati ili oštri predmeti, npr. olovke, mogu da izgrebu displej.

Displej dodirujte samo prstima.

Ukoliko su Vam prsti hladni, postoji mogućnost da displej ne reaguje.













- ① Indikator temperature za zonu za zamrzavanje
- ② Senzorski taster režima podešavanja  za biranje raznih funkcija u režimu podešavanja
- ③ Indikator Miele@home status veze (vidljiv samo ako je konfigurisana funkcija Miele@home)
- ④ Indikator demo programa (vidljiv samo ako je uključena funkcija demo program)

Razumevanje principa rukovanja

- Dodirnite željenu oblast/željeni simbol na početnom ekranu.
- Prevlačite ulevo ili udesno preko ekrana dok se u sredini ne prikaže željena vrednost/željeni simbol.
- Za potvrdu dodirnite željeni odabir na ekranu.
Odabrana vrednost/odabrani simbol svetli narandžasto (osim nekoliko izuzetaka).
- Za izlazak iz nivoa podešavanja dodirnite  ili *OK*.

Režim podešavanja

U režimu podešavanja možete da birate sledeće funkcije i delimično promenite njihove postavke:

Simbol	Funkcija	Fabričko podešavanje
	Uključivanje ili isključivanje funkcije režima rada Party (vidi poglavlje „Aktiviranje drugih podešavanja“)	Isključeno
	Uključivanje ili isključivanje funkcije zaključavanja (vidi poglavlje „Aktiviranje drugih podešavanja“)	 (isključeno)
	Uključivanje ili isključivanje funkcije režima rada Šabat (vidi poglavlje „Aktiviranje drugih podešavanja“)	Isključeno
	Pristupanje informacijama o funkciji režima rada Šabat (vidi poglavlje „Aktiviranje drugih podešavanja“)	—
	Promena vremena do aktiviranja alarma za vrata (vidi poglavlje „Aktiviranje drugih podešavanja“)	1:00
	Konfigurisanje funkcije Miele@home po 1. put, aktiviranje i deaktiviranje WLAN-a ili resetovanje konfiguracije mreže (vidi poglavlje „Aktiviranje drugih podešavanja“)	Aplikacija
	Uključivanje ili isključivanje zvuka tastera	Uključeno
	Izmena jačine zvučnih upozorenja ili signala i potpuno isključivanje jačine zvučnih upozorenja ili signala (vidi poglavlje „Aktiviranje drugih podešavanja“)	Uključeno /stepen 5
	Menjanje osvetljenosti ekrana (vidi poglavlje „Aktiviranje drugih podešavanja“)	Stepen 4
	Promena jedinice temperature (°Celsius ili °fahrenheit)	°C
	Isključivanje demo programa (vidljivo samo kada je isključeno) (vidi poglavlje „Aktiviranje drugih podešavanja“)	Isključeno

Opis uređaja

- | | | |
|--|---|---|
|  | Vraćanje podešavanja na fabrička podešavanja
(vidi poglavlje „Aktiviranje drugih podešavanja“) | — |
| i | Pozivanje informacija (identifikaciona oznaka modela i fabrički broj) o rashladnom uređaju
(vidi poglavlje „Aktiviranje drugih podešavanja“) | — |

Uređenje unutrašnjosti uređaja

Naginjanje gornje fioke

Fioka se može nagnuti. Zamrznute namirnice se na taj način mogu lakše izvaditi.

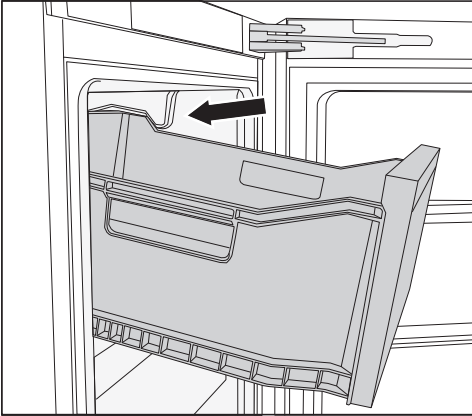

- Izvucite fioku.

Fioka je od izvlačenja osigurana graničnicima i ne može ispasti.

Fioka zamrzivača XXL Box

Ekstra visoka fioka zamrzivača nudi veću zapreminu a time i veći prostor za skladištenje kabastih, visokih namirnica za zamrzavanje.

Priloženi pribor

Posuda za kocke leda

Graničnik otvaranja vrata

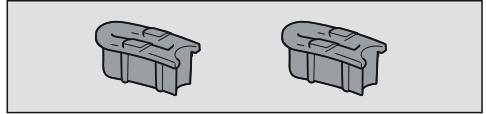

Šarke vrata su fabrički podešene tako da vrata uređaja mogu da se otvore pod uglom do 115°. Ukoliko bi vrata uređaja npr. prilikom otvaranja udarala o susedni zid, ugao otvaranja vrata uređaja se može ograničiti na oko 90°.

Obavite montažu u skladu sa priloženim uputstvom za montažu.

Montažni komplet side-by-side

zavisno od modela

Za „side-by-side“ postavljanje dva rashladna uređaja jedan pored drugog.

Opis uređaja

Pribor koji se posebno kupuje

Prilagođeni rashladnom uređaju možete da naručite korisne delove pribora i sredstva za čišćenje i održavanje iz Miele asortimana.

Univerzalna krpa od mikrovlakana

Krpa od mikrovlakana Vam je korisna prilikom uklanjanja otisaka prstiju i manje prljavštine na prednjim stranama od plemenitog čelika, na komandnim pločama uređaja, prozorima, nameštaju, prozorima automobila, itd.

MicroCloth set

MicroCloth set se sastoji od univerzalne krpe, krpe za staklo i krpe za visoki sjaj. Ove krpe su posebno otporne na kidanje i habanje. Zbog svojih vrlo finih mikrovlakana ove krpe postižu izuzetan efekat čišćenja.

MicroCloth HyClean

MicroCloth HyClean je antibakterijska višenamenska krpa i posebno je otporna na kidanje i izdržljiva. Može se koristiti suva ili mokra, sa ili bez sredstva za čišćenje.

Pribor koji se posebno kupuje možete da poručite preko Miele Webshop-a. Ove proizvode možete da nabavite i preko Miele servisne službe (vidi na kraju ovog uputstva za upotrebu) i kod Vašeg Miele specijalizovanog prodavca.

Uključivanje i isključivanje rashladnog uređaja

Pre prve upotrebe

- Uklonite svu ambalažu i zaštitne folije.
- Očistite unutrašnjost vitrine i pribor (vidi poglavlje „Čišćenje i održavanje“).

Priključivanje rashladnog uređaja



- Priključite rashladni uređaj na električnu mrežu, kao što je opisano u poglavlju „Električni priključak“.



Na ekranu se prvo prikazuje Miele, a zatim .

Uključivanje rashladnog uređaja

- Otvorite vrata uređaja.
- Na ekranu dodirnite .

Rashladni uređaj počinje da hladi, a osvetljenje unutrašnjosti se pali.

Čim se dostigne podešena temperatura, gasi se simbol  , indikator temperature zone neprekidno svetli, a zvučni signal upozorenja se više ne čuje.



- Ako Vam zvučni signal upozorenja smeta, dodirnite  .

Zvučni signal upozorenja se više ne čuje.

Rashladni uređaj se podešava na unapred odabrane temperature.

U zonu za zamrzavanje stavite namirnice tek kada temperatura u zoni za zamrzavanje bude dovoljno niska (najmanje -18°C).

Isključivanje rashladnog uređaja

- Dodirnite indikator za temperaturu na ekranu.
- Prevlačite udesno dok se  ne prikaže u sredini.
- Dodirnite .

Hlađenje i osvetljenje unutrašnjosti su isključeni.

Na displeju se prikazuje .

Imajte u vidu: rashladni uređaj nije odvojen od električne mreže kada se isključiti.

Obratiti pažnju ako ste duže vreme odsutni

Ukoliko zbog dužeg odsustva isključite rashladni uređaj, ali ga ne očistite, postoji opasnost da će se stvoriti buđ ako vrata uređaja ostanu zatvorena. Obavezno očistite rashladni uređaj pre dužeg odsustva.

Ako rashladni uređaj nećete da koristite duže vreme, onda uradite sledeće:

- Isključite rashladni uređaj.
- Izvucite utikač iz struje ili isključite osigurač u kućnoj instalaciji.
- Da biste rashladni uređaj dovoljno provetрили i sprečili stvaranje neprijatnih mirisa, očistite i ostavite uređaj otvoren.

Odgovarajuća temperatura

Odgovarajuće podešavanje temperature je od ključne važnosti za rok trajanja životnih namirnica. Snižavanjem temperature usporavaju se procesi razmnožavanja mikroorganizama. Namirnice se ne kvare tako brzo.

Za zamrzavanje svežih namirnica je potrebna temperatura od **-18°C**. Rok trajanja namirnica se na taj način može produžiti, a da se pritom održi optimalan kvalitet.

Čim temperatura poraste iznad **-10°C**, počinje razlaganje namirnica zbog mikroorganizama i namirnice se kraće održavaju. Iz tog razloga je dozvoljeno ponovo zamrznuti delimično ili potpuno odmrznute namirnice tek nakon njihove obrade (kuvanjem ili pečenjem). Na visokim temperaturama će većina mikroorganizama biti uništena.

Temperatura u rashladnom uređaju raste:

- što se vrata uređaja otvaraju češće i duže.
- što se više namirnica stavi u uređaj.
- što su toplije sveže stavljene namirnice.
- što je temperatura okoline u kojoj se rashladni uređaj nalazi viša. Rashladni uređaj je napravljen za određenu klimatsku klasu (opseg temperature okoline) čijih granica se treba pridržavati.

Indikator temperature

U normalnom režimu rada na ekranu se prikazuje **najviša temperatura u zoni za zamrzavanje** koja trenutno vlada u rashladnom uređaju.

U zavisnosti od temperature okruženja i podešavanja, može biti potrebno nekoliko sati dok se ne dostigne odgovarajuća temperatura koja se zatim neprekidno prikazuje.

Podešavanje temperature

- Dodirnite indikator za temperaturu na ekranu.
- Prevlačite ulevo ili udesno dok se željena temperatura ne prikaže u sredini.
- Za potvrdu dodirnite željenu temperaturu.

Indikator temperature ponovo prebacuje na stvarnu temperaturu koja je u tom trenutku u rashladnom uređaju.

Moguće vrednosti podešavanja

- Zona za zamrzavanje: **-15 do -28°C**

Ukoliko ste menjali podešavanje temperature:

- Nakon nekoliko sati prekontrolišite indikator temperature. Tek tada će biti podešena stvarna temperatura.
- Nakon oko 6 sati kod malo napunjenog rashladnog uređaja
- Nakon oko 24 sati kod punog rashladnog uređaja

Ako je nakon tog perioda temperatura previsoka ili preniska:

- Ponovo podesite temperaturu.

Korišćenje funkcije Intenzivno zamrzavanje

Super zamrzavanje ❄️

Pri uključenoj funkciji Super zamrzavanje ❄️ **zona za zamrzavanje** se veoma brzo hladi do najniže vrednosti (u zavisnosti od temperature okoline). Rashladni uređaj radi sa maksimalnom snagom hlađenja i temperatura opada. Izaberite ovu funkciju pre zamrzavanja svežih namirnica. Tako ćete postići da se namirnice brzo zamrznu i da se na taj način očuvaju hranljive vrednosti, vitamini, izgled i ukus.

Pri uključenoj funkciji Super zamrzavanje ❄️ može doći do češće pojave šumova na uređaju.

Funkciju Super zamrzavanje morate da uključite otprilike **6 sati pre stavljanja** namirnica koje treba zamrznuti. Ako se koristi **maksimalni kapacitet zamrzavanja** ❄️ funkciju Super zamrzavanje morate da uključite **24 sata ranije** ❄️.

Funkcija Super zamrzavanje ❄️ se automatski isključuje nakon 72 sata. Rashladni uređaj ponovo radi normalnom snagom hlađenja. Dužina vremena do isključivanja funkcije zavisi od količine sveže stavljenih namirnica.

Savet: Radi uštede energije funkciju Super zamrzavanje možete sami isključiti čim namirnice ili napici budu dovoljno hladni.

Funkciju Super zamrzavanje ne morate uključivati

- ukoliko stavljate već zamrznute namirnice.
- ukoliko dnevno zamrzavate samo do 2 kg namirnica.

Uključivanje i isključivanje funkcije Super zamrzavanje ❄️

- Dodirnite indikator za temperaturu.
- Da biste uključili i ponovo isključili funkciju Super zamrzavanje, dodirnite ❄️.

Pri **uključenoj** funkciji Super zamrzavanje ❄️ svetli narandžasto.

- Izadite iz nivoa podešavanja dodirom na indikator temperature.

Aktiviranje drugih podešavanja



Objašnjenja o datim podešavanjima



U nastavku su opisane samo podešavanja za koja su potrebna dodatna objašnjenja.

Dok se nalazite u meniju za podešavanje  alarm za vrata ili neka druga poruka upozorenja se automatski potiskuju.

Režim rada Party

Funkcija Party  se posebno preporučuje ako želite brzo da zamrznete velike količine svežih namirnica.



Savet: Uključite funkciju režim rada Party  oko 4 sata pre stavljanja namirnica. Pri uključenom režimu rada Party  funkcija Super zamrzavanje  se automatski uključuje.

Funkcija režim rada Party  se automatski isključuje nakon otprilike 24 sata. Funkciju režim rada Party  možete u bilo koje vreme da isključite ranije.

U slučaju nestanka struje funkcija režim rada Party  se isključuje.

Uključivanje funkcije zaključavanja /

Aktivirana funkcija zaključavanja štiti od nenamernog isključivanja rashladnog uređaja i od neželjenih podešavanja neovlašćenih osoba, npr. dece.

- Dodirnite .
- Prevlačite ulevo ili udesno dok se  ne prikaže u sredini.
- Dodirnite .

Pri uključenoj funkciji zaključavanja  svetli narandžasto.

- Zatvorite vrata uređaja. Tek tada je funkcija zaključavanja  aktivna.

Kratkotrajno deaktiviranje funkcije zaključavanja /

Ako npr. želite da promenite temperaturu, funkcija zaključavanja može nakratko da se deaktivira:





- Dodirnite indikator za temperaturu.
- Dodirnite  na oko 6 sekundi.

Indikator se prebacuje na promenjenu temperaturu.

- Sada izvršite potrebna podešavanja.

Zatvaranjem vrata uređaja ponovo se uključuje funkcija zaključavanja .

Potpuno isključivanje funkcije zaključavanja /

- Dodirnite .
- Dodirnite  na oko 6 sekundi.
- Prevlačite ulevo ili udesno dok se  ne prikaže u sredini.
- Dodirnite .

Kada je funkcija zaključavanja isključena, svetli .

Šabat program

Radi podrške verskim običajima rashladni uređaj raspolaže Šabat programom.

Uključen Šabat program  se najpre prikazuje na početnom displeju.

Displej se isključuje posle 3 sekunde.

Dok je uključen Šabat program , ne možete da aktivirate podešavanja na svom rashladnom uređaju.



Vodite računa o tome da vrata uređaja budu dobro zatvorena, jer su optički i zvučni signali isključeni.

Funkcija Šabat program  se automatski isključuje nakon otprilike 80 sati.

Kada je uključen Šabat program , deaktiviraju se:

- osvetljenje unutrašnjosti kada su vrata uređaja otvorena
- svi zvučni i optički signali
- indikator temperature
- aktivna WLAN veza

Sve ostale prethodno aktivirane funkcije ostaju aktivirane.

 Ugrožavanje zdravlja usled konzumiranja pokvarenih namirnica. Pošto se tokom rada programa Šabat  ne prikazuje mogući prekid u napajanju strujom, namirnice mogu potpuno ili delimično da se odmrznu. Time se skraćuje rok trajanja namirnica. Ukoliko je tokom rada programa Šabat  došlo do prekida napajanja strujom, proverite kvalitet namirnica.

Isključivanje Šabat-programa

- Dodirnite crni displej.

Prikazuje se .

- Dodirnite .

 svetli narandžasto.

- Ponovo dodirnite simbol .

Kada je Šabat-program isključen, simbol  svetli belo.



Informacija o Šabat-programu

Ovaj proizvod je sertifikovan od strane međunarodnog instituta za košer sertifikaciju Star-K.

Ovde možete pronaći verziju sertifikata Star-K.

Promena vremena do aktiviranja alarma za vrata

Možete da podesite koliko brzo treba da se oglašava alarm za vrata nakon otvaranja vrata uređaja.

- Dodirnite .
- Prevlačite ulevo ili udesno dok se  ne prikaže u sredini.
- Dodirnite .
- Prevlačite ulevo ili udesno dok se željeno podešavanje vremena između 30 sekundi i 3 minuta: 30 sekundi ne prikaže u sredini.
- Za potvrdu dodirnite željeno podešavanje.

Aktiviranje drugih podešavanja

Miele@home

Vaš rashladni uređaj je opremljen integrisanim WLAN modulom.

Umrežavanje je fabrički deaktivirano.

Za korišćenje su Vam potrebni:

- WLAN mreža
- Miele aplikacija
- Miele korisnički nalog. Korisnički nalog možete da kreirate putem Miele aplikacije.

Miele aplikacija Vas vodi prilikom povezivanja rashladnog uređaja i kućne WLAN mreže.

Nakon što ste povezali rashladni uređaj u Vašu WLAN mrežu, pomoću aplikacije možete npr. da radite sledeće:

- da pristupite informaciji o statusu rada Vašeg rashladnog uređaja
- da menjate podešavanja Vašeg rashladnog uređaja

Povezivanjem rashladnog uređaja u Vašu WLAN mrežu povećava se potrošnja električne energije, čak i kada je rashladni uređaj isključen.

Obezbedite da signal Vaše WLAN mreže bude dovoljno jak na mestu postavljanja Vašeg rashladnog uređaja.

Dostupnost WLAN veze

WLAN veza deli frekventni opseg sa drugim uređajima (npr. mikrotalasnim rećnama, igraćkama na daljinsko upravljanje). Usled toga prilikom povezivanja može doći do smetnji, povremeno ili potpuno. Iz tog razloga ne može da se obezbedi stalna raspoloživost ponuđenih funkcija.

Raspoloživost Miele@home

Korišćenje aplikacije Miele zavisi od raspoloživosti servisa Miele@home u Vašoj zemlji.

Servis Miele@home nije raspoloživ u svakoj zemlji.



Informacije o raspoloživosti naći ćete na internet strani www.miele.com.

Miele aplikacija

Miele aplikaciju možete besplatno preuzeti sa Apple App Store® ili Google Play Store™-a.



Konfigurisanje Miele@home 1. put





- Dodirnite .
- Prevlačite ulevo ili udesno dok se  ne prikaže u sredini.
- Dodirnite .
- Dodirnite na željeni način povezivanja (APP ili WPS).

Nakon uspešne prijave na početnom ekranu se pojavljuje .



Ukoliko veza nije mogla da se uspostavi, pojavljuje se .

- U tom slučaju pokrenite postupak ponovo.

Deaktiviranje ili aktiviranje WLAN veze





- Dodirnite .
- Prevlačite ulevo ili udesno dok se  ne prikaže u sredini.
- Dodirnite .
- Da biste deaktivirali WLAN vezu, dodirnite .

Prikazuje se .

- Da biste ponovo aktivirali WLAN vezu, dodirnite .
- Da biste napustili nivo menija, dodirnite .

Kada je WLAN veza aktivna, svetli  na početnom ekranu.

Resetovanje konfiguracije mreže

- Dodirnite .
- Prevlačite ulevo ili udesno dok se  ne prikaže u sredini.
- Dodirnite .
- Prevlačite udesno dok se  ne prikaže u sredini.
- Dodirnite .
- Dodirnite OK.



Sva izvršena podešavanja i unete vrednosti za Miele@home se resetuju.

WLAN veza je deaktivirana,  se gasi na početnom ekranu.

Resetujte mrežnu konfiguraciju kada Vaš rashladni uređaj budete odlagali, prodavali ili puštali u rad već korišćeni rashladni uređaj. Svi lični podaci se uklanjaju iz rashladnog uređaja. Osim toga, prethodni vlasnik više ne može da pristupi rashladnom uređaju.

Menjanje jačine zvučnih upozorenja i zvučnih signala /

Možete da promenite jačinu zvučnih upozorenja i zvučnih signala (npr. kod alarma za vrata ili poruke o grešci). Ili možete da isključite zvučna upozorenja i zvučne signale ako se osećate uznemireno.



- Dodirnite .
- Prevlačite ulevo ili udesno dok se  ne prikaže u sredini.
- Dodirnite .
- Odaberite željenu jačinu zvuka tako što ćete prevući ulevo ili udesno na segmentnom indikatoru.
- Potvrdite željenu jačinu zvuka dodirom na dijagram sa segmentima.

Aktiviranje drugih podešavanja

Kada su zvučna upozorenja i zvučni signali isključeni, pojavljuje se .

Menjanje osvetljenosti ekrana





Osvetljenost ekrana možete da prilagodite svetlosnim uslovima u vašem okruženju.

- Dodirnite .
- Prevlačite ulevo ili udesno dok se  ne prikaže u sredini.
- Dodirnite .
- Odaberite željenu osvetljenost tako što ćete prevući ulevo ili udesno na segmentnom indikatoru.
- Potvrdite željenu osvetljenost dodirrom na dijagram sa segmentima.

Isključivanje demo programa

Demo program  omogućava specijalizovanoj prodavnici da prezentuje rashladni uređaj bez uključene funkcije hlađenja. Ovo podešavanje Vam nije potrebno za privatnu upotrebu.





Ako je fabrički uključen demo program, na početnom ekranu se prikazuje .

- Dodirnite .
- Dodirnite .
- Prevlačite ulevo ili udesno dok se  ne prikaže u sredini.
- Dodirnite .

Nakon isključivanja demo programa  rashladni uređaj se isključuje i mora ponovo da se uključi.

Resetovanje podešavanja na fabrička podešavanja

Sva podešavanja rashladnog uređaja se u statusu isporuke vraćaju na fabrička podešavanja (Podešavanja vidi poglavlje „Opis uređaja“).

- Dodirnite .
- Prevlačite ulevo ili udesno dok se  ne prikaže u sredini.
- Dodirnite .
- Prikazuje se .
- Dodirnite OK.

Rashladni uređaj se isključuje i mora ponovo da se uključi.

Informacije

Na displeju se prikazuju podaci o uređaju (identifikaciona oznaka modela i fabrički broj).

Držite ove podatke o uređaju u pripravnosti:

- za povezivanje rashladnog uređaja sa Vašom WLAN mrežom (vidi poglavlje „Aktiviranje drugih podešavanja“, odeljak „Miele@home“) (zavisno od modela).
- za prijavljivanje smetnje Miele servisnoj službi (vidi poglavlje „Servisna služba“).
- za pozivanje informacija u EPREL bazi podataka (vidi poglavlje „Servisna služba“).

Alarm za temperaturu i alarm za vrata

 Ugrožavanje zdravlja usled konzumiranja pokvarenih namirnica.

Ako je temperatura duže vreme bila viša od -18°C , namirnice mogu da se odmrznu delimično ili potpuno. Time se skraćuje rok trajanja namirnica.

Proverite da li su se namirnice potpuno ili delimično odmrznule. U tom slučaju potrošite ove namirnice što je pre moguće ili dalje obradite namirnice (kuvanjem ili pečenjem) pre nego što ih ponovo zamrznete.

Alarm za temperaturu

Rashladni uređaj je opremljen alarmom za temperaturu tako da temperatura u zoni zamrzavanja ne raste neprimetno.

Ukoliko temperatura dostigne opseg previsokih temperatura, na indikatoru temperature crvenom bojom zasvetleće .

Dodatno će se oglasiti zvučni signal upozorenja sve dok ne prođe stanje alarma ili dok se prethodno ne isključi zvučni signal upozorenja.

Kada će rashladni uređaj prepoznati neku temperaturnu oblast kao previsoku, zavisi od podešene temperature.

Zvučni i vizuelni signal javlja se u sledećim situacijama pod određenim uslovima:

- Pri uključivanju rashladnog uređaja temperatura u temperaturnoj zoni previše odstupa od podešene temperature.
- Prilikom razvrstavanja i vađenja zamrznutih namirnica ulazi suviše toplotnog vazduha iz prostorije.
- Pri zamrzavanju veće količine namirnica.
- Pri zamrzavanju tople sveže namirnice.
- Došlo je do nestanka struje.
- Rashladni uređaj je neispravan.

Pre nego što isključite alarm za temperaturu, treba utvrditi uzrok alarma za temperaturu i otkloniti ga.

Ako Vam zvučni signal upozorenja smeta, možete da ga isključite ranije.

■ Dodirnite .

Poruka upozorenja je potvrđena:  se gasi, a zvučni signal upozorenja utihne.

Na displeju se pojavi početni ekran: na indikatoru temperature se u trajanju od oko 1 minuta trepereći prikaže najviša temperatura koja je bila do tada u rashladnom uređaju. Indikator temperature se zatim prebacuje na aktuelnu temperaturu u rashladnom uređaju,

Alarm za temperaturu i alarm za vrata

Alarm za vrata

Rashladni uređaj je opremljen alarmom za vrata da bi se sprečio gubitak energije dok su vrata uređaja otvorena i radi zaštite namirnica u frižideru od toplote.

Ukoliko vrata uređaja stoje otvorena duže vreme, na indikatoru temperature se  prikazuje žutim svetlom. Pored toga, emituje se zvučni signal upozorenja i treperi unutrašnje osvetljenje.

Vreme do aktiviranja alarma za vrata može da se izmeni (vidi poglavlje „Aktiviranje drugih podešavanja“).

Zvučni signal upozorenja alarma za vrata može da se isključi (vidi poglavlje „Aktiviranje drugih podešavanja“).

Čim zatvorite vrata uređaja, zvučni signal upozorenja se više ne čuje, a na displeju se isključuje .

Isključivanje alarma za vrata pre vremena

- Na displeju dodirnite .

Zvučni signal upozorenja se više ne čuje, simbol  se isključuje i unutrašnje osvetljenje ponovo svetli konstantno.

Ako se vrata uređaja ne zatvore, alarm za vrata se ponavlja nakon oko 1 minuta.

Šta se dešava prilikom zamrzavanja svežih namirnica?

 Ugrožavanje zdravlja usled konzumiranja pokvarenih namirnica.

Ako je temperatura duže vreme bila viša od -18°C , namirnice mogu da se odmrznu delimično ili potpuno. Time se skraćuje rok trajanja namirnica.

Proverite da li su se namirnice potpuno ili delimično odmrznule. U tom slučaju potrošite ove namirnice što je pre moguće ili dalje obradite namirnice (kuvanjem ili pečenjem) pre nego što ih ponovo zamrznete.

Sveže namirnice morate da zamrznete što brže, da bi se očuvale hranljive vrednosti, vitamini, izgled i ukus.

Kada je namirnica brzo zamrznuta, tečnost u ćeliji ima manje vremena da iz ćelija pređe u međuprostor. Ćelije se znatno manje skupljaju. Prilikom odmrzavanja samo mala količina tečnosti, koja je prešla u međuprostor, može da se vrati u ćelije, tako da je gubitak sokova veoma mali. Usled toga se stvara samo malo vode.

Maksimalni kapacitet zamrzavanja

Da bi se osiguralo da se namirnice što brže zamrznu do jezgra, ne sme se prekoračiti maksimalni kapacitet zamrzavanja. Maksimalni kapacitet zamrzavanja u roku od 24 sata možete naći na natpisnoj pločici „Kapacitet zamrzavanja ... kg/24 h“.

Stavljanje gotove smrznute hrane u rashladni uređaj

Kada želite da stavite u rashladni uređaj gotove smrznute namirnice, proverite već prilikom kupovine u prodavnici sledeće:

- da li je ambalaža oštećena
 - rok trajanja
 - temperatura zone za hlađenje u prodavnici mora da bude -18°C ili niža
- Gotove smrznute namirnice po mogućnosti transportujte u rashladnoj torbi i brzo smestite smrznute namirnice u rashladni uređaj.

Zamrzavanje i čuvanje

Zamrzavanje svežih namirnica

Pre stavljanja namirnica

- Ako imate količinu svežih namirnica veću od 2 kg, uključite funkciju Super zamrzavanje ❄ 6 sati pre stavljanja namirnica.
- Kod još veće količine namirnica za zamrzavanje, uključite funkciju Super zamrzavanje ❄ 24 sata pre nego što stavite namirnice.

Namirnice koje su već stavljene u odeljak za zamrzavanje tako će dobiti rezervu hladnoće.

- Za zamrzavanje koristite samo sveže i besprekorne namirnice.

Imajte na umu da određene namirnice nisu pogodne za zamrzavanje. Tu, na primer, spadaju neke vrste povrća, koje se obično jedu sirove, kao što su listovi salate ili rotkvice.

Savet: Da bi se sačuvali boja, ukus, aroma i vitamin C, povrće treba da blanširate pre zamrzavanja. U tu svrhu stavite povrće u porcijama 2–3 minuta u ključalu vodu. Posle toga izvadite povrće i stavite brzo u hladnu vodu da se ohladi. Ostavite povrće da se ocedi.

Pakovanje namirnica za zamrzavanje

- Namirnice zamrzavajte u porcijama.

Savet: Radi sprečavanja isušenih površinskih slojeva smrznutih namirnica, izaberite odgovarajuće pakovanje (npr. kutije za zamrzavanje).

- Istisnite vazduh iz ambalaže i čvrsto zatvorite pakovanje.
- Na ambalaži napišite sadržaj i datum zamrzavanja.

Stavljanje namirnica za zamrzavanje

 Opasnost od oštećenja usled previše namirnica.

Usled prevelikog opterećenja može da se ošteti fioka za zamrzavanje.

Uvek se pridržavajte maksimalne količine punjenja:

donja fioka za zamrzavanje = 11 kg
sve ostale fioke za zamrzavanje = 19 kg

Namirnice koje treba da se zamrznu ne smeju da dodiruju već zamrznute namirnice kako se ove ne bi delimično otopile.

- Da biste sprečili da se namirnice zamrzavanjem spoje ili prilepe, stavljajte suva pakovanja.

Da biste osigurali da se namirnice brzo zamrznu do jezgra, pakovanje ne treba da premašuje sledeću težinu:

- Voće i povrće maks. 1 kg
- Meso maks. 2,5 kg

– mala količina namirnica za zamrzavanje

Namirnice zamrzavajte u gornjoj fioci za zamrzavanje.

- Namirnice koje se zamrzavaju po mogućnosti stavite tako da budu u kontaktu sa zadnjom stranom fioke, kako bi se što brže potpuno zamrznule.

– VarioRoom: stavljanje maksimalne količine namirnica (vidi natpisnu pločicu)

Ukoliko se ne obezbedi ventilacija u zoni za zamrzavanje, učinak hlađenja se smanjuje i raste potrošnja energije. Ne uklanjajte najnižu fioku za zamrzavanje iz rashladnog uređaja. Vodite računa da prilikom skladištenja namirnica ne budu zaklonjeni prorezi ventilatora.

Savet: Ukoliko u rashladni uređaj želite da stavite veće komade namirnica, npr. ćurku ili divljač, možete da izvadite pojedinačne fioke zamrzivača i da na taj način povećate prostor iznad neke od fioka.

Namirnice koje treba zamrznuti rasporedite u sve ostale fioke za zamrzavanje, ali **ne** i u najnižu fioku za zamrzavanje.

- Namirnice koje se zamrzavaju po mogućnosti stavite tako da budu u kontaktu sa zadnjom stranom fioke, kako bi se što brže potpuno zamrznule.

Nakon zamrzavanja:

- Isključite funkciju Super zamrzavanje ❄.
- Zamrznute namirnice stavite u fioku za zamrzavanje i ponovo je gurnite u uređaj.

Vreme čuvanja zamrznutih namirnica

Grupa-namirnica	Vreme čuvanja (meseci)
Sladoled	2 do 6
Hleb, peciva	2 do 6
Sir	2 do 4
Riba, masna	1 do 2
Riba, posna	1 do 5
Kobasica, šunka	1 do 3
Divljač, svinjetina	1 do 12
Živina, govedina	2 do 10
Povrće, voće	6 do 18
Začinsko bilje	6 do 10

Vremena skladištenja su orijentacione vrednosti.

Kod uobičajenih smrznutih proizvoda u prodavnici treba gledati rok čuvanja koji je naveden na ambalaži.

Sa konstantnom temperaturom zamrzavanja od -18°C i uz odgovarajući higijenski program, u velikoj meri može da se iskoristi maksimalno vreme skladištenja namirnica i izbegne bacanje hrane.

Zamrzavanje i čuvanje

Brzo hlađenje napitaka

Flaše, koje ste stavili u zonu za zamrzavanje da bi se brzo ohladile, izvadite **najkasnije posle sat vremena**. Flaše bi mogle da puknu.

Korišćenje pribora

Priprema kocki leda

- Vodom napunite 3/4 posude za kocke leda i postavite je na dno fioke zamrzivača.
- Posudu za kocke leda, koja se zaledila za dno, odvojite tupim predmetom, npr. drškom kašike.

Savet: Kocke leda ćete lako izvaditi iz posude ukoliko ih nakratko stavite pod mlaz vode.

Otapanje

Rashladni uređaj je opremljen sistemom „NoFrost“ za automatsko otapanje rashladnog uređaja.

Nakupljena tečnost se kondenzuje na isparivaču i s vremena na vreme se automatski otapa i isparava.

Zbog automatskog otapanja u rashladnom uređaju nikada nema leda. Sa ovim posebnim sistemom se namirnice ne otapaju.

Natpisna pločica u unutrašnjosti rashladnog uređaja se ne sme uklanjati. Ona je potrebna u slučaju smetnje.

Vodite računa da voda ne dospe u elektroniku ili osvetljenje.

 Opasnost od oštećenja usled prodora vlage.

Para iz paročistača može da ošteti plastične i električne delove.

Za čišćenje rashladnog uređaja nemojte da koristite paročistač.

Napomene vezane za sredstvo za čišćenje

U unutrašnjosti rashladnog uređaja koristite samo sredstva za čišćenje i održavanje koja su neškodljiva za namirnice.

Da ne biste oštetili površine, prilikom čišćenja **nemojte** da koristite sledeće:

- sredstva za čišćenje koja sadrže sodu, amonijak, kiseline ili hlor;
- sredstva za čišćenje koja rastvaraju kamenac;
- abrazivna sredstva za čišćenje (npr. prašak, kremu za ribanje kamen za čišćenje);
- sredstva za čišćenje koja sadrže rastvarače;
- sredstva za čišćenje plemenitog čelika;
- sredstva za čišćenje mašine za pranje sudova;
- sprejeve za čišćenje rerni;
- sredstva za čišćenje stakla;
- abrazivne grube sunđere i četke (npr. sunđere za pranje lonaca);
- magične sunđere;

Čišćenje i održavanje

- oštre metalne strugače.

Za čišćenje Vam preporučujemo čistu sunderastu krpu, mlaku vodu i malo sredstva za ručno pranje sudova.

Pripremanje rashladnog uređaja za čišćenje

■ Isključite rashladni uređaj.

Na displeju se pojavljuje  i hlađenje je isključeno.

- Iz rashladnog uređaja izvadite namirnice i stavite ih na hladno mesto.
- Radi čišćenja izvadite dodatnu opremu koja može da se ukloni (vidi odeļjak „Vađenje i rastavljanje dodatne opreme radi čišćenja“).

Čišćenje unutrašnjosti uređaja

Redovno čistite rashladni uređaj, bar jednom mesečno.

Ukoliko su nečistoće duže prisutne, može se desiti da posle nekog vremena nečistoće više ne mogu da se uklone.

Površine bi mogle da se oboje ili promene.

Najbolje je da odmah uklonite nečistoće.

- **Unutrašnjost uređaja** operite čistim sunderom, mlakom vodom sa malo deterđženta za ručno pranje sudova.
- Posle čišćenja sve operite čistom vodom i obrišite mekom krpom.
- Da bi se rashladni uređaj dovoljno provetrao i sprečilo stvaranje neprijatnih mirisa, ostavite rashladni uređaj još nakratko otvorenim.

Ručno ili čišćenje pribora u mašini za pranje sudova

Sledeće delove bi trebalo čistiti isključivo **ručno**:

- sve fiokke

Sledeći delovi su pogodni za **pranje u mašini za pranje sudova**:

 Opasnost od oštećenja usled previsokih temperatura mašine za pranje sudova.

Delovi rashladnog uređaja mogu pranjem u mašini za pranje sudova na preko 55°C da postanu neupotrebljivi i npr. da se deformišu.

Za delove koji su pogodni za pranje u mašini za pranje sudova odaberite isključivo programe za pranje sudova sa maksimalnom temperaturom od 55°C.

Zbog kontakta sa prirodnim bojama, koje se nalaze npr. u šargarepi, paradajzu i kečapu, plastični delovi bi mogli da se oboje prilikom pranja u mašini. Ova promena boje ne utiče na stabilnost delova.

- posudu za kocke leda

Vađenje i rastavljanje dodatne opreme za čišćenje

Vađenje fioka

- Izvucite fioku do graničnika.

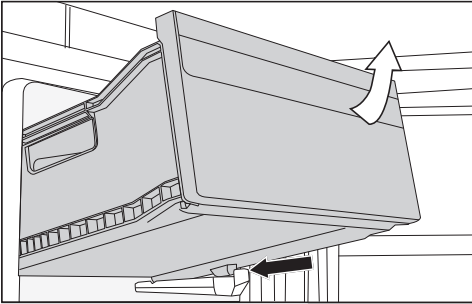

- Podignite prednju stranu fiok, a zatim je izvucite.

Stavljanje fioka

- Stavite fioku ukoso u rashladni uređaj.
- Spustite fioku i ugurajte je.

Čišćenje prednje i bočnih strana

Ukoliko su nečistoće duže prisutne, može se desiti da posle nekog vremena više ne mogu da se uklone. Površine bi mogli da se oboje ili promene. Najbolje je da odmah uklonite nečistoće na prednjoj i bočnim stranicama uređaja.

Sve površine su osetljive na grebanje i mogu da se oboje ili promene ukoliko dođu u dodir sa neodgovarajućim sredstvima za čišćenje.

Molimo pročitajte informacije u odeljku „Napomene vezane za sredstvo za čišćenje“ na početku ovog poglavlja.

- Očistite površine čistom suđerastom krpom, deterđentom za pranje sudova i toplom vodom. Za čišćenje možete da koristite i čistu, vlažnu krpom od mikrovlakana bez sredstva za čišćenje.
- Posle čišćenja operite sve čistom vodom i obrišite mekom krpom.

CleanSteel (edt/cs) -Prednja strana uređaja

⚠ Opasnost od oštećenja usled pogrešnog čišćenja.

Oštećuje se površinski sloj.

Ovu površinu **ne tretirajte sredstvom za čišćenje plemenitog čelika.**

Prednja strana uređaja je oplemenjena kvalitetnim površinskim slojem. Ona štiti uređaj od prljavštine i olakšava čišćenje.

Čišćenje zaptivke na vratima

⚠ Opasnost od oštećenja usled pogrešnog čišćenja.

Prilikom tretiranja zaptivke na vratima uljima ili mastima zaptivka vrata može da postane porozna.

Zaptivku na vratima ne premazujte uljima ili mastima.

- Zaptivku na vratima redovno čistite samo vodom i na kraju je temeljno obrišite suvom krpom.

Čišćenje i održavanje

Čišćenje otvora za dovod i odvod vazduha

Naslage prašine povećavaju potrošnju energije.

- Otvore za dovod i odvod vazduha čistite redovno uz pomoć četkice ili usisivača (za to koristite npr. usisnu četku za Miele usisivače).

Nakon čišćenja

- U rashladni uređaj postavite sve delove.
- Prema potrebi ponovo uključite rashladni uređaj.

Rashladni uređaj počinje ponovo da hladi.



- Uključite funkciju Super zamrzavanje ❄ na izvesno vreme kako bi se zona za zamrzavanje brzo ohladila.
- Fioke zamrzivača sa namirnicama ubacite u zonu za zamrzavanje čim temperatura u zoni za zamrzavanje bude dovoljno niska.
- Isključite funkciju Super zamrzavanje ❄ čim bude dostignuta konstantna temperatura zone za zamrzavanje od najmanje -18°C.
- Zatvorite vrata uređaja.

Većinu smetnji i grešaka koje mogu da se jave tokom svakodnevnog rada uređaja možete da otklonite sami. U mnogim slučajevima ćete uštedeti vreme i novac zato što ne morate da zovete servisnu službu.

Informacije o samostalnom otklanjanju smetnji možete naći na adresi www.miele.com/service.

Sledeće tabele treba da vam pomognu da otkrijete uzrok neke smetnje ili greške i da otklonite kvar.

Ako je moguće, ne otvarajte rashladni uređaja do otklanjanja smetnje, da bi gubitak hladnoće bio što manji.

Problem	Uzrok i otklanjanje
Rashladni uređaj nema snagu hlađenja i osvetljenje unutrašnjosti ne funkcioniše kada su vrata uređaja otvorena.	Rashladni uređaj nije uključen i na ekranu svetli  . ■ Uključite rashladni uređaj.
	Utikač nije pravilno utaknut u utičnicu. ■ Utaknite utikač u utičnicu. Kada je rashladni uređaj isključen na ekranu se pojavljuje  .
	Aktivirao se osigurač u kućnoj instalaciji. Rashladni uređaj, napon u kućnoj instalaciji ili neki drugi uređaj bi mogli biti neispravni. ■ Pozovite kvalifikovanog električara ili servisnu službu.
Kompresor radi stalno.	Nije greška. Da bi se uštedela energija, kompresor se uključuje na manji broj obrtaja ukoliko postoji manja potreba za hlađenjem. Pri tome se produžava vreme rada kompresora.
Kompresor se uključuje sve češće i duže, a temperatura u rashladnom uređaju je previše niska.	Otvori za dovod i odvod vazduha su pokriveni ili prašnjavi. ■ Ne pokrivajte otvore za dovod i odvod vazduha. ■ Otvore za dovod i odvod vazduha redovno čistite od prašine.
	Vrata uređaja su često otvarana ili su skladištene ili zamrznute velike količine svežih namirnica. ■ Vrata uređaja otvarajte samo po potrebi i što je moguće kraće.
	Neophodna temperatura automatski se uspostavlja posle izvesnog vremena.
	Vrata uređaja nisu dobro zatvorena. U zoni za zamrzavanje se eventualno već stvorio deblji sloj leda. ■ Zatvorite vrata uređaja.

Šta treba uraditi ako ...





Problem	Uzrok i otklanjanje
	<p>Neophodna temperatura automatski se uspostavlja posle izvesnog vremena.</p> <p>Ako se već stvorio debeli sloj leda, smanjuje se učinak hlađenja, usled čega raste potrošnja energije.</p> <ul style="list-style-type: none"> ■ Otopite i očistite rashladni uređaj. <p>Temperatura okoline je previsoka. Što je viša temperatura okoline, utoliko duže radi kompresor.</p> <ul style="list-style-type: none"> ■ Pridržavajte se uputstava u poglavlju „Instalacija“, odeljak „Mesto postavljanja“. <p>Rashladni uređaj nije pravilno ugrađen u komoru.</p> <ul style="list-style-type: none"> ■ Ugradite rashladni uređaj u skladu sa instrukcijama navedenim u uputstvu za montažu. <p>Podešena je previše niska temperatura u rashladnom uređaju.</p> <ul style="list-style-type: none"> ■ Korigujte podešavanje temperature. <p>Odjednom je zamrznuta veća količina namirnica.</p> <ul style="list-style-type: none"> ■ Pridržavajte se uputstava iz poglavlja „Zamrzavanje i čuvanje“. <p>Funkcija Super zamrzavanje ❄ je još uvek uključena.</p> <ul style="list-style-type: none"> ■ Radi uštede energije, funkciju Super zamrzavanje ❄ možete sami da isključite ranije.
<p>Kompresor se uključuje sve ređe i sve kraće, a temperatura u rashladnom uređaju raste.</p>	<p>To nije greška. Podešena temperatura je previsoka.</p> <ul style="list-style-type: none"> ■ Korigujte podešavanje temperature. ■ Još jednom prekontrolišite temperaturu posle 24 sata. <p>Zamrznute namirnice počinju da se otapaju. Temperatura okoline za koju je konstruisan Vaš rashladni uređaj je pala ispod predviđene vrednosti. Kompresor se ređe uključuje ako je temperatura okoline previše niska. Zbog toga u zoni za zamrzavanje može postati pretoplo.</p> <ul style="list-style-type: none"> ■ Pridržavajte se uputstava u poglavlju „Instalacija“, odeljak „Mesto postavljanja“. ■ Povećajte temperaturu okoline.

Šta treba uraditi ako ...













Problem	Uzrok i otklanjanje
U rashladnom uređaju se stvorio led ili se u unutrašnjosti rashladnog uređaja kondenzuje voda. Vrata uređaja eventualno se ne zatvaraju dobro.	Zaptivka vrata je ispala iz žleba. ■ Proverite da li zaptivka vrata pravilno leži u žlebu. Zaptivka na vratima je oštećena. ■ Proverite da li je zaptivka na vratima oštećena.
Zaptivka na vratima je oštećena ili treba da se zameni.	Zaptivka na vratima se može zameniti bez alata. ■ Zamenite zaptivku na vratima. Nju možete da nabavite u specijalizovanoj prodavnici ili servisu.















Šta treba uraditi ako ...

Opšti problemi sa rashladnim uređajem



Problem	Uzrok i otklanjanje
Smrznuta namirnica se zalepila.	Ambalaža namirnice nije bila suva prilikom stavljanja u uređaj. ■ Smrznutu namirnicu odvojite uz pomoć nekog tupog predmeta, npr. drškom kašike.
Ne čuje se zvučni signal upozorenja iako vrata uređaja već dugo stoje otvorena.	To nije greška. Zvučni signal upozorenja u režimu podešavanja se isključio. Ako želite ponovo da uključite zvučni alarm: ■ Dodirnite  . ■ Prevlačite ulevo ili udesno dok se  ne prikaže u sredini. ■ Dodirnite  . ■ Odaberite željenu jačinu zvuka tako što ćete prevući udesno na segmentnom indikatoru. ■ Potvrdite željenu jačinu zvuka dodiranjem na segmentni indikator. Kada su zvučna upozorenja i zvučni signali uključeni, pojavljuje se  .

Poruke na displeju



Poruka	Uzrok i otklanjanje
Na početnom ekranu svetli , rashladni uređaj nema snagu hlađenja, ali funkcioniše rukovanje rashladnim uređajem, kao i unutrašnje osvetljenje.	Demo program je uključen. ■ Dodirnite  . ■ Dodirnite  . ■ Prevlačite ulevo ili udesno dok se  ne prikaže u sredini. ■ Dodirnite  . Nakon isključivanja demo programa  rashladni uređaj se isključuje i mora ponovo da se uključi.
Na ekranu se ne prikazuju ništa. Ekran je crn.	Uključen je Šabat-program  : Unutrašnje osvetljenje je isključeno, a rashladni uređaj hladi. ■ Dodirnite crni ekran. Prikazuje se  . ■ Dodirnite  .  svetli narandžasto. ■ Ponovo dodirnite simbol  . Kada je Šabat-program isključen, simbol  svetli belo.

Poruka	Uzrok i otklanjanje
<p>Na ekranu svetli , ru-kovanje rashladnim uređajem nije moguće.</p>	<p>Funkcija zaključavanja je uključena.</p> <ul style="list-style-type: none"> ■ Otključajte nakratko rashladni uređaj ili potpuno isključite funkciju zaključavanja (vidi poglavlje „Aktiviranje drugih podešavanja“, odeljak „Funkcija zaključavanja /  kratko deaktiviranje/potpuno isključivanje“).
<p>Na indikatoru temperature svetli žutom bojom  , a dodatno se čuje i zvučni signal upozorenja.</p>	<p>Aktiviran je alarm za vrata.</p> <ul style="list-style-type: none"> ■ Na ekranu malo duže dodirnite  . <p>Zvučni signal upozorenja se više ne čuje i simbol   se gasi.</p> <ul style="list-style-type: none"> ■ Zatvorite vrata uređaja.
<p>Na indikatoru temperature svetli crvenom bojom  , a dodatno se čuje i zvučni signal upozorenja.</p>	<p>Aktiviran je alarm za temperaturu, zavisno od podešene temperature zona za zamrzavanje je suviše topla ili suviše hladna.</p> <p>Razlozi za to mogu npr. da budu:</p> <ul style="list-style-type: none"> – Vrata uređaja su često otvarana. – Zamrznuta je velika količina namirnica, a nije uključena funkcija Super zamrzavanje. – Bio je duži prekid u napajanju (nestanak struje). – Rashladni uređaj je neispravan. <ul style="list-style-type: none"> ■ Dodirnite  . <p>Poruka upozorenja je potvrđena:   se gasi, a zvučni signal upozorenja utihne.</p> <p>Na displeju se u trajanju od oko 1 minuta trepćući prikazuje najviša temperatura koja je do tada vladala u rashladnom uređaju. Indikator temperature prebacuje zatim na aktuelnu temperaturu.</p> <p>Trepćući indikator temperature možete da napustite pre vremena:</p> <ul style="list-style-type: none"> ■ Dodirnite indikator za temperaturu. <p>Prikazana najviša temperatura se briše. Posle toga se na indikatoru temperature ponovo pojavljuje stvarna trenutna temperatura zone za zamrzavanje.</p> <ul style="list-style-type: none"> ■ Otklonite uzrok stanja alarma. ■ Zavisno od temperature, proverite da li su se namirnice otopile delimično ili čak potpuno. Ukoliko jesu, dalje obradite namirnice (kuvanjem ili pečenjem) pre nego što ih ponovo zamrznete.

Šta treba uraditi ako ...

Poruka	Uzrok i otklanjanje
<p>Na displeju svetli crveno , a dodatno se čuje zvučni signal upozorenja.</p>	<p>Prikaže se prekid napajanja strujom: temperatura u rashladnom uređaju je poslednjih dana ili sati u međuvremenu previše porasla zbog ispadanja električne mreže ili prekida u napajanju strujom.</p> <ul style="list-style-type: none">■ Dodirnite . <p>Poruka o grešci je potvrđena:  se gasi, a zvučni signal upozorenja utihne.</p> <p>Na indikatoru temperature se u trajanju od oko 1 minuta trepereći prikazuje najviša temperatura koja je do tada vladala u rashladnom uređaju. Indikator temperature prebacuje zatim na aktuelnu temperaturu.</p> <p>Trepćući indikator temperature možete da napustite pre vremena:</p> <ul style="list-style-type: none">■ Dodirnite indikator za temperaturu. <p>Prikazana najviša temperatura se briše. Posle toga se na indikatoru temperature ponovo pojavljuje stvarna trenutna temperatura. Rashladni uređaj radi sa temperaturom koja je poslednja podešena.</p> <ul style="list-style-type: none">■ Otklonite uzrok stanja alarma.■ Zavisno od temperature proverite da li su se namirnice otopile delimično ili čak potpuno. Ukoliko jesu, dalje obradite namirnice (kuvanjem ili pečenjem) pre nego što ih ponovo zamrznete.

Šta treba uraditi ako ...







Poruka	Uzrok i otklanjanje
<p>Na ekranu svetli crveno , eventualno se prikazuje šifra greške F sa ciframa. Dodatno se čuje zvučni signal upozorenja.</p>	<p>Postoji smetnja.</p> <ul style="list-style-type: none">■ Isključite zvučni signal upozorenja tako što ćete na ekranu dodirnuti .■ Pozovite servisnu službu. <p>Da biste prijavili smetnju, pored prikazane šifre greške takođe su vam potrebni identifikaciona oznaka modela i fabrički broj vašeg rashladnog uređaja. Ove informacije se mogu direktno prikazati:</p> <ul style="list-style-type: none">■ Za to dodirnite na ekranu . <p>Na displeju će biti prikazani potrebni podaci o uređaju. Potvrđivanjem sa <i>OK</i> napuštate prikaz sa informacijama i iznova Vam se prikazuje šifra greške.</p> <p>Rashladni uređaj možete da isključite i direktno iz prikaza greške.</p> <hr/> <p>Prikazuje se greška uređaja: ovaj prikaz uvek ima prioritet i odmah prekida svako podešavanje koje trenutno vršite.</p> <p>Kvar uređaja ima prioritet i uvek se prikazuje pre postojećeg alarma za vrata i/ili temperaturu.</p>

Šta treba uraditi ako ...

Unutrašnje osvetljenje

 Opasnost od strujnog udara usled nezaštićenih delova koji su pod naponom. Prilikom skidanja poklopca osvetljenja možete doći u dodir sa delovima koji su pod naponom. Nemojte da skidate poklopac osvetljenja. LED osvetljenje sme da zameni i popravi isključivo servis.

 Opasnost od povreda usled LED osvetljenja. Ovo osvetljenje odgovara rizičnoj grupi RG 2. Ukoliko je oštećen poklopac, može doći do povrede očiju. Ukoliko je poklopac sijalice oštećen, ne gledajte pomoću optičkih instrumenata (lupe ili sličnim) direktno u svetlo iz neposredne blizine.

Problem	Uzrok i otklanjanje
Osvetljenje unutrašnjosti ne funkcioniše.	Rashladni uređaj nije uključen. ■ Uključite rashladni uređaj.
	Uključen je Šabat-program  : ekran je crn, a rashladni uređaj hladi. ■ Dodirnite crni ekran. Prikazuje se  . ■ Dodirnite  .  svetli narandžasto. ■ Dodirnite u meniju za podešavanje  simbol  . Kada je šabat-program isključen, simbol  svetli belo.
	Kada su vrata uređaja otvorena, unutrašnje osvetljenje se zbog pregrevanja automatski isključuje nakon otprilike 15 minuta. Ukoliko to nije razlog, postoji neka smetnja. ■ Pozovite servis.
Unutrašnje osvetljenje pulsira.	To nije greška. Alarm za vrata je aktiviran i unutrašnje osvetljenje pulsira uz zvučni signal upozorenja.

Rashladni uređaj tokom rada proizvodi različite zvuke. Sa manjom snagom hlađenja, rashladni uređaj štedi energiju, ali radi duže. Jačina zvuka je manja. Sa većom snagom hlađenja, namirnica se hladi brže. Jačina zvuka je veća.

Uobičajeni šumovi	Kako nastaju?
Šuštanje, zviždanje	Rashladno sredstvo se ubrizgava u rashladni sistem.
Žuborenje, gorgorenje, pljuškanje	Rashladno sredstvo teče kroz cevi.
Brujanje	Rashladni uređaj se hladi.
Škljocanje	Termostat uključuje ili isključuje kompresor.
Klokotanje, šištanje	Ventilator radi. Funkcija automatskog otvaranja vrata otvara ili zatvara vrata uređaja.
Pucketanje	U rashladnom uređaju dolazi do širenja materijala.
Lupanje	Ventili ili poklopci su aktivni.
Zujanje (rashladni uređaji sa posudom za vodu)	Voda se pumpa iz posude za vodu.
Srkanje (rashladni uređaji sa amortizerom za zatvaranje vrata)	Vrata uređaja sa amortizerom za zatvaranje vrata se otvaraju ili zatvaraju.

Imajte na umu da se šumovi kompresora i protoka u rashladnom sistemu ne mogu izbeći.

Uzroci šumova

Šumovi	Uzrok i otklanjanje
Vibriranje, lupkanje, zveckanje	Rashladni uređaj stoji neravno. Poravnajte rashladni uređaj pomoću libele. Za to koristite podesive nožice ispod rashladnog uređaja.
	Rashladni uređaj dodiruje druge delove nameštaja ili uređaje. Odmaknite rashladni uređaj.
	Fioke, korpe ili police za odlaganje se klimaju ili su zaglavljene. Proverite delove koji mogu da se izvade i ponovo ih postavite.
	Boce ili posude se dodiruju. Boce ili posude odmaknite malo jednu od druge.
	Držać kabla za transport (zavisno od modela) je još uvek okačen na zadnju stranu uređaja. Uklonite držać kabla za transport.

Na www.miele.com/service ćete naći informacije o tome kako samostalno da otklonite smetnje, kao i informacije o Miele rezervnim delovima.

Kontakt za prijavu smetnji

U slučaju smetnji koje ne možete da otklonite, obratite se npr. vašem specijalizovanom Miele prodavcu ili Miele servisnoj službi.

Miele servisnu službu možete rezervirati putem interneta na www.miele.com/service.

Podatke za kontakt Miele servisne službe ćete naći na kraju ovog dokumenta.

Servisnoj službi je potrebna identifikaciona oznaka modela i fabrički broj (fabr./SB/br.). Oba podatka ćete naći na natpisnoj pločici u unutrašnjosti rashladnog uređaja ili, u zavisnosti od modela, u režimu za podešavanje pod informacijama **i**.

EPREL baza podataka

Od 1. marta 2021. godine, informacije o označavanju energetske efikasnosti i zahtevima eko-dizajna moći ćete da nađete u evropskoj bazi podataka proizvoda (EPREL). Putem sledeće veze <https://eprel.ec.europa.eu/> dospećete u bazu podataka proizvoda. Tamo ćete dobiti upit da unesete identifikacionu oznaku modela.

Identifikacionu oznaku modela ćete naći na natpisnoj pločici u unutrašnjosti rashladnog uređaja ili, u zavisnosti od modela, u režimu za podešavanje pod informacijama **i**.

Miele	
XXXXXX	Nr. XX/XXXXXXXXXX
<small>WEINTEMPERERSCHRANK-UNTERTISCHMODELL MULTI-TEMPERATURE WINE STORAGE CABINET-UNDERCOUNTER ARMOIRE DE MISE EN TEMP. DES VINS-MOD. ENCASTRABLE SOUS PLAN АРМОИРОВАНИЕ ТЕМПЕРАТУРЫ ВИНА-МОДЕЛЬ ПОД ПОПУЛИЧНИМ ВИННИЙ ТЕМПЕРАТУРНИЙ ШКАФ</small>	
<small>Klasse/Class Class/Classe</small> SN-ST	<small>Ap-Typ/AP-Type AP-Type/AP-Tipo</small> XXX I
<small>Bruttinhalt/Gross Capacity Volume Brut/Capacità Bruta</small> R600a: XXg	<small>Gefriervermögen/Freezing Capacity Pouvoir de Congel/Capac. Congeladora</small>
<small>Nutzhalt NetCapacity</small> Tot /R /F /WINE /CHILL	<small>Capac. Util Tot /F /C /WIND /CHILL</small>

Garancija

Garantni rok iznosi 2 godine.

Ostale informacije ćete naći u priloženim garantnim uslovima.

Deklaracija o usaglašenosti

Firma Miele ovim izjavljuje, da je ovaj zamrzivač usaglašen sa direktivom 2014/53/EU.

Potpuni tekst EU Deklaracije o usaglašenosti ćete dobiti na nekoj od sledećih internet adresa:

- proizvodi, preuzimanje, na www.miele.rs
- servis, traženje informacija, uputstva za upotrebu, na <https://miele.rs/manual> uz navođenje naziva proizvoda ili fabričkog broja

Frekventni opseg	2,4000 GHz – 2,4835 GHz
------------------	----------------------------

Maksimalna predajna snaga	< 100 mW
---------------------------	----------

Za rukovanje i upravljanje komunikacionim modulom, Miele koristi sopstveni ili softver trećih lica za koji ne važe takozvani uslovi licenciranja otvorenog koda. Ovaj softver/softverske komponente su zaštićeni autorskim pravom. Autorska prava firme Miele i trećih lica se moraju poštovati.

Pored toga, komunikacioni modul koji je integrisan u uređaj sadrži softverske komponente koje se distribuiraju pod uslovima licence otvorenog koda. Sadržane komponente otvorenog koda, uključujući pripadajuće napomene o autorskim pravima, kopije trenutno važećih uslova licence, kao i eventualne dodatne informacije, mogu da se pogledaju lokalno putem IP adrese preko internet pretraživača ([http\[s\]://<ip adresa>/Licenses](http[s]://<ip adresa>/Licenses)). Tamo navedena pravila o odgovornosti i garanciji uslova licence otvorenog koda važe samo u odnosu na važeće nosioce prava.

MIELE d.o.o.
Balkanska 2
11000 Beograd

Telefon: +381 22 77 111

e-mail: info@miele.rs
www.miele.rs

Nemačka
Miele & Cie. KG
Carl-Miele-Straße 29
33332 Gütersloh

FNS 4882 D edt/cs, FNS 4882 D edt/cs N

sr-RS

M.-Nr. 12 137 200 / 01