



Bruksanvisning Kjøleskap



Bruks- og monteringsanvisningen **må** leses før oppstilling – installasjon – igangsetting. På denne måten beskytter du deg selv og unngår skader.

Innhold

Sikkerhetsregler	5
Aktivt miljøvern	17
Installasjon	18
Oppstillingssted	18
Side-by-side kombinasjoner	19
Klimaklasse	20
Ventilasjon	20
Møbeldør	21
Horisontalt og vertikalt spaltemål	21
- Møbeldørens vekt	22
Innbyggingsmål	23
Innbygging i et høyskap/sett fra siden	23
Tilkoblinger og ventilasjon	24
Begrensning av skapdørens åpningsvinkel	25
Innstilling av skapdørens fjærkraft	25
Elektrotilkobling	26
Energisparing	27
Beskrivelse av skapet	28
Betjeningspanel med startdisplay	30
Innstillingsmodus 	30
Velge ønsket funksjon i innstillingsmodus 	32
Innredning	33
Flytting av hyllene/flaskehylene i døren	33
Hekte på eggehylle	33
Flytte eller ta ut flaskeholder	33
Skyve inn under den delte hylle	33
Flytte den delte hylle	33
Flytte hyllene	33
Flytting av flaskehylle	34
Bruke flaskehylle i skilleplaten	35
Sette inn adaptere til stekebrettet	35
Flytting av luktfilter	36
Medfølgende tilbehør	36
Ekstraustyr:	37
Inn- og utkobling av skapet	38
Før første gangs bruk	38
Tilkobling av skapet	38
Innkobling av skapet	38

Utkobling av skapet.....	39
Ved lengre fravær	39
Den rette temperaturen	40
Temperaturdisplay	41
Innstilling av temperatur	41
Mulige innstillingsverdier	41
Bruk av Superkjøl	43
Flere innstillinger	44
Forklaringer på de ulike innstillingene	44
Party-modus 	44
Holiday-modus 	44
Slå på låsefunksjon  / 	45
Sabbat-modus 	46
Informasjon om Sabbat-modus 	46
Forandre tidsrom frem til døralarmen  skal aktiveres	47
Miele@home	47
Endre lydstyrke for varsel- og signaltoner  / 	49
Endre lysstyrke i displayet 	50
Slå av messeinnstilling 	50
Nullstille innstillinger til fabrikkinnstilling 	51
Informasjon 	51
Indikator for utskiftning av luftfilter 	51
Rengjøringsmodus 	51
Døralarm.....	52
Oppbevaring av matvarer i kjølesonen.....	53
Forskjellige kjøleområder.....	53
Ikke egnet for kjølesone	54
Tips ved kjøp av matvarer	54
Riktig oppbevaring av matvarer	55
Oppbevaring av matvarer i PerfectFresh Pro-sonen.....	56
PerfectFresh Pro-sone.....	56
Skuff med høyere luftfuktighet	56
Skuff med lav luftfuktighet.....	57
Avriming	59
Rengjøring og stell	60
Henvisninger til rengjøringsmidler	60
Klargjøring av skapet for rengjøring	61

Innhold

Rengjøre kjøle-/fryseskapet innvendig	61
Rengjøre tilbehør for hånd eller i oppvaskmaskinen	62
Ta ut og ta fra hverandre tilbehøret for rengjøring	62
Rengjøring av dørpakning	65
Rengjøring av ventilasjonsarealer	65
Etter rengjøringen	65
Hvis feil oppstår	66
Årsaker til støy	72
Service	75
Kontakt ved feil	75
EPREL-database	75
Garanti	75
Samsvarserklæring	76
Opphavsretter og lisenser	77

Dette kjøle-/fryseskapet oppfyller de påbudte sikkerhetskravene. Bruk som ikke er forskriftsmessig, kan imidlertid føre til skader på personer og gjenstander.

Les den vedlagte bruks- og monteringsanvisningen nøye før du tar i bruk kjøle-/fryseskapet. Den gir viktige opplysninger om innbygging, sikkerhet, bruk og vedlikehold. På denne måten beskytter du deg selv og unngår skader på kjøle-/fryseskapet.

I henhold til internasjonal standard IEC 60335-1 ber Miele uttrykkelig om at all tilgjengelig informasjon om installasjon av kjøle-/fryseskapet samt sikkerhetshenvisninger og advarsler må leses nøye og følges.

Miele kan ikke gjøres ansvarlig for skader som skyldes at disse henvisningene ikke blir fulgt.

Ta vare på bruks- og monteringsanvisningen og gi den videre til en eventuell senere eier.

Sikkerhetsregler

Forskriftsmessig bruk

▶ Kjøle-/fryseskapet er bestemt for bruk i husholdningen og på husholdningsliknende steder, som f.eks.

- i butikker, kontorer og lignende arbeidsomgivelser
- på gårdsbruk
- av kunder på hoteller, moteller, pensjonater og andre typiske bostedsmiljø.

Dette skapet er ikke bestemt for utendørs bruk.

▶ Kjøleskapet skal kun brukes innenfor rammen av hva som er vanlig innen husholdning, til kjøling og oppbevaring av matvarer.

Andre bruksområder er ikke tillatt.

▶ Kjøle-/fryseskapet er ikke egnet for lagring og kjøling av medikamenter, blodplasma, laboratoriepreparater eller lignende stoffer eller produkter som ligger til grunn for direktivet om medisinsk utstyr. Feilaktig bruk av kjøle-/fryseskapet kan føre til skader på de lagrede matvarene eller at de blir fordervet. Videre er kjøle-/fryseskapet ikke egnet for drift i områder med eksplosjonsfare.

Miele kan ikke gjøres ansvarlig for skader som skyldes ureglementert bruk eller feil betjening.

▶ Personer (inkludert barn), som på grunn av sin psykiske eller fysiske tilstand eller pga. sin uerfarenhet eller uvitenhet ikke er i stand til å betjene kjøle-/fryseskapet på en sikker måte, må være under tilsyn av en ansvarlig person.

De får bare bruke kjøle-/fryseskapet uten tilsyn, dersom de har fått opplæring i sikker bruk og forstår mulige farer ved feil betjening.

Barn i husholdningen

- ▶ Barn under 8 år må holdes vekk fra skapet, med mindre de er under konstant tilsyn.
- ▶ Barn over åtte år får bare betjene skapet uten tilsyn, dersom betjeningen er forklart slik, at de kan bruke det på en sikker måte. Barn må kunne se og forstå mulige farer ved feil betjening.
- ▶ Barn må ikke rengjøre eller vedlikeholde skapet uten tilsyn.
- ▶ Hold øye med barn som befinner seg i nærheten av skapet. Ikke la barn leke med skapet.
- ▶ Fare for kvelning! Hvis barn leker med forpakkingsmaterialer, kan de vikle seg inn i f.eks. folie eller trekke den over hodet og kveles. Hold forpakkingsmaterialene vekk fra barn.

Sikkerhetsregler

Teknisk sikkerhet

► Det er testet at kjølemiddelkretsløpet er tett. Kjøle-/fryseskapet er i overensstemmelse med gjeldene sikkerhetsregler samt de relevante EU-retningslinjene.



► Advarsel: Brannfare/brennbare materialer. Dette symbolet befinner seg på kompressoren og indikerer brennbare materialer. Ikke fjern denne etiketten.

Kjølemiddelet (informasjon på typeskiltet) er miljøvennlig, men brennbar.

Bruken av dette miljøvennlige kjølemiddelet fører delvis til økt driftsstøy. I tillegg til støy fra kompressoren, kan det forekomme strømningslyder i hele kjølekretsløpet. Disse effektene kan dessverre ikke unngås, men de har ingen innflytelse på kjøle-/fryseskapets funksjon.

Pass på ved transport og oppstilling av kjøle-/fryseskapet, at ingen deler av kjølekretsløpet blir skadet. Kjølemiddel som spruter ut, kan skade øynene, og kjølemiddel som lekker ut kan antennes.

Ved skader:

- Unngå åpen ild eller gnisttennere.
- Koble skapet fra el-nettet.
- Gjennomluft rommet, der skapet står, i noen minutter.
- Ta kontakt med Miele's serviceavdeling.

► Jo mer kjølemiddel det er i et kjøle-/fryseskap, desto større må rommet være, der skapet skal stå. Ved en eventuell lekkasje kan det i for små rom dannes en brennbar gass-luft-blanding. Per 8 g kjølemiddel må rommet være minst 1 m³ stort. Mengden kjølemiddel står på typeskiltet innvendig i kjøle-/fryseskapet.

- ▶ Tilkoblingsdataene (sikring, frekvens, spenning) på skapets type-skilt må stemme overens med dataene for el-nettet, slik at det ikke oppstår skader på skapet. Sammenlign disse dataene før tilkobling. Spør elektrofagfolk hvis du er i tvil.
- ▶ Sikkerheten for skapets elektriske anlegg garanteres kun hvis det kobles til et forskriftsmessig installert jordingssystem. Det er meget viktig at denne grunnleggende sikkerhetsforutsetningen er i orden. I tvilstilfelle bør en fagperson kontrollere elektroinstallasjonen.
- ▶ Midlertidig eller permanent drift på et selvforsynt energiforsynings-system eller et energiforsyningsystem som ikke er synkronisert med strømforsyningen (som f.eks. øynettverk, backup-systemer), er mulig. Forutsetning for drift er at energiforsyningsystemet overholder retningslinjene i NEK EN 50160 eller tilsvarende. Funksjon og drift av sikkerhetstiltakene i husinstallasjonen og i dette Miele-produktet må også sikres ved drift av øynettverk, eller ved drift som ikke er synkronisert med strømforsyningen, eventuelt erstattes av likeverdige tiltak i installasjonen. Eksempelvis som beskrevet i den aktuelle publiseringen av NEK EN 5272-2 / VDE-AR-E 2510-2.
- ▶ Dersom vedlagt tilkoblingsledning er skadet, må den skiftes ut med en originaldel, for å unngå fare for brukeren. Kun ved bruk av originale reservedeler garanterer Miele at de sikkerhetskravene som stilles til produktene, blir oppfylt.
- ▶ Flerveis-stikkontakt eller skjøtekabler gir ikke nødvendig sikkerhet for skapet (brannfare). De må ikke brukes for å koble skapet til el-nettet.
- ▶ Hvis fuktighet kommer i kontakt med spenningsførende deler eller med tilkoblingsledningen, kan det føre til kortslutning. Skapet må ikke brukes i områder hvor det er fuktighet eller fare for vannsprut (f.eks. garasje, vaskekjeller).
- ▶ Dette skapet skal ikke brukes på ikke-stasjonære oppstillingssteder (f.eks. skip).

Sikkerhetsregler

- ▶ Skader på skapet kan utsette brukeren for fare. Kontroller at skapet ikke har synlige skader. Et skadet skap må ikke tas i bruk.
- ▶ Skapet må bare brukes når det er bygd inn, slik at sikker funksjon er sikret.
- ▶ Ved installasjons- og vedlikeholdsarbeider samt reparasjoner, må skapet kobles fra el-nettet. Skapet er kun koblet fra el-nettet når:
 - sikringene i elektroinstallasjonen er koblet ut eller
 - skrusikringene i elektroinstallasjonen er skrudd helt ut eller
 - tilkoblingsledningen er koblet fra el-nettet. For tilkoblingsledning med støpsel: Ta tak i støpselet, ikke i tilkoblingsledningen for å trekke ut støpselet.
- ▶ Installasjon, vedlikehold og reparasjoner utført av ukyndige kan føre til betydelig fare for brukeren. Installasjon, vedlikehold og reparasjoner må bare utføres av fagfolk som er autorisert av Miele.
- ▶ Hvis skapet ikke repareres av servicefolk som er autorisert av Miele, tapes krav i forbindelse med garanti.
- ▶ Defekte deler skal kun erstattes av originale reservedeler fra Miele. Kun ved bruk av disse delene kan Miele garantere at de sikkerhetskravene som stilles til produktene, blir oppfylt.
- ▶ Pga. spesielle krav (f.eks. når det gjelder temperatur, fuktighet, kjemisk stabilitet, slitfasthet og vibrasjon), er kjøle-/fryseskapet utstyrt med en spesiallyspære. Denne lyspæren skal kun brukes til det den er bestemt for. Lyspæren er ikke egnet for rombelysning. Den skal kun skiftes ut av fagfolk som er autorisert av Miele eller av Miele's serviceavdeling. Dette kjøle-/fryseskapet inneholder flere lyskilder som har minst energiklasse F.

Forskriftsmessig installasjon

- ▶ Ved installasjon av kjøle-/fryseskapet må du ta hensyn til den vedlagte monteringsanvisningen.
- ▶ Bruk alltid vernehansker ved transport og montering av kjøle-/fryseskapet.
- ▶ Kjøle-/fryseskapet skal settes opp ved hjelp av to personer.
- ▶ Foreta omhengsling av døren (ved behov) i henhold til den medfølgende monteringsanvisningen.
- ▶ Monter kjøle-/fryseskapet kun i et fast, rettvinklet og vannrett innbyggingsskap som står på et vannrett og jevnt gulv.

Sikkerhetsregler

Forskriftsmessig bruk

- ▶ Skapet er konstruert for en bestemt klimaklasse (omgivelses-temperaturområde) og grensene for denne må overholdes. Klimaklassen står på typeskiltet inne i kjøle-/fryseskapet. Lavere omgivelsestemperatur fører til lengre stillstandtid for kompressoren, slik at kjøle-/fryseskapet ikke kan opprettholde den nødvendige temperaturen.
- ▶ Ikke dekk til ventilasjonsarealene. Da blir ikke problemfri luftføring sikret. Energiforbruket stiger, og det kan oppstå skader på deler.
- ▶ Hvis du oppbevarer fett- eller fettholdige matvarer i skapet eller i skapdøren, pass på at ev. fett eller olje som renner ut ikke kommer i kontakt med kunststoffdeler i skapet. Det kan oppstå spenningsprekker i kunststoffet, slik at kunststoffet brister eller får rifter.
- ▶ Brann- og eksplosjonsfare. Ikke oppbevar eksplosive stoffer og ikke produkter med brennbare drivgasser (f.eks. spraybokser) i skapet. Eksplosive gassblandinger kan antennes av elektriske komponenter.
- ▶ Eksplosjonsfare. Ikke bruk elektriske apparater i skapet (f.eks. for produksjon av softis). Det kan føre til gnistdannelse.
- ▶ Hvis du spiser matvarer som har vært lagret for lenge, er det fare for matforgiftning. Lagringstiden avhenger av flere faktorer, f.eks. ferskhet, kvalitet og lagringstemperatur. Følg anvisningene fra matvareprodusenten angående lagring og holdbarhet!

Tilbehør og reservedeler

- ▶ Bruk kun originalt tilbehør fra Miele. Hvis andre deler monteres i eller til maskinen, tapes krav i forbindelse med garanti og/eller produktansvar.
- ▶ Miele gir opp til 15 år, men minst 10 år leveringsgaranti for viktige reservedeler etter endt produksjon av kjøle-/fryseskapet.

Rengjøring og stell

- ▶ Ikke bruk olje eller fett på dørpakningen. Det kan gjøre den porøs med tiden.
- ▶ Dampen fra en damprenser kan trenge inn til strømførende deler og forårsake en kortslutning. Bruk aldri damprenser til rengjøring og avriming av skapet.
- ▶ Spisse eller skarpe gjenstander skader kjøleelementene og skapet blir ødelagt. Ikke bruk spisse eller skarpe gjenstander for å
 - fjerne rim- og islag,
 - løfte opp fastfryste isbitskåler og matvarer.
- ▶ Ikke sett elektriske varmeapparater eller stearinlys inn i skapet for å rime det av. Kunststoffet blir skadet.
- ▶ Ikke bruk tinespray eller isfjerner. Disse kan utvikle eksplosive gasser, inneholde løsnings- eller drivmidler som skader kunststoffet, eller de kan være helsefarlige.

Sikkerhetsregler

Transport

- ▶ Transporter alltid skapet stående og i transportforpakningen, slik at det ikke oppstår skader.
- ▶ Stor fare for skade. Kjøle-/fryseskapet er tungt, og skal transporteres ved hjelp av to personer.

Retur og gjenvinning av gamle produkter

- ▶ Barn som leker, kan bli sperret inne i kjøle-/fryseskapet og bli kvalt.
 - Demonter dørene.
 - Ta ut skuffene.
 - La hyllene bli værende i kjøle-/fryseskapet, slik at barn ikke kan klatre inn.
 - Ødelegg eventuelt dørlåsen på det gamle kjøle-/fryseskapet. Da forhindrer du at barn som leker, kan stenge seg inne og komme i livsfare.
- ▶ Fare for elektrisk støt!
 - Kutt av støpselet på nettkabelen.
 - Kutt av nettkabelen på det gamle produktet.
- ▶ Sørg for at alt leveres separat fra det gamle produktet ved retur og gjenvinning.
- ▶ Under og etter avfallshåndteringen må du sørge for at kjøle-/fryseskapet ikke settes i nærheten av bensin eller andre brennbare gasser og væsker.
- ▶ Brannfare grunnet olje eller kjølemiddel som lekker!
Kjølemiddelet og oljen i kjøle-/fryseskapet er brennbar. Kjølemiddel eller olje kan antenne hvis konsentrasjonen er høy nok, og hvis de kommer i kontakt med en ekstern varmekilde.
Sørg for at kjølekretsløpet ikke blir skadet under avfallshåndteringen, slik at ukontrollert utslipp av kjølemiddel (informasjon på typeskiltet) og olje unngås.
- ▶ Kjølemedium som spruter ut, kan skade øynene! Ikke ødelegg deler av kuldekretsløpet, f.eks. ved å
 - stikke hull på fordamperens kjølemediumkanaler,
 - brette av rør,
 - skrape av overflatebelegg.

Sikkerhetsregler

Symbol på kompressoren (avhengig av modell)

Denne henvisningen har bare betydning for resirkuleringen. I normaldrift er det ingen fare.



► Oljen i kompressoren kan være dødelig ved svelging og hvis den trenger inn i luftveiene.

Retur og gjenvinning av emballasjen

Emballasjen benyttes til håndtering og beskytter produktet mot transport-skader. Emballasjematerialene er valgt med sikte på miljøvennlighet og avfalls-behandling og kan derfor generelt gjen-vinnes.

Gjenvinning av emballasjen til material-kretsløpet medfører besparelser av råstoffer. Benytt deg av materialspe-sifikke gjenvinningsstasjoner og retur-muligheter. Miele-forhandleren tar transportemballasjen i retur.

Retur og gjenvinning av det gamle produktet

Elektriske og elektroniske produkter inneholder ofte verdifulle materialer. De inneholder imidlertid også skadelige stoffer, blandinger og komponenter, som har vært nødvendige for produk-tets funksjon og sikkerhet. I restavfallet eller ved feil behandling kan disse stoffene være helseskadelige og skade miljøet. Kast derfor aldri produktene som restavfall.





Pass på at ditt kjøle-/fryseskap ikke skades før det returneres og gjenvinnes på en forsvarlig og miljøvennlig måte. På den måten sikres det at kjølemid-delet i kuldekretsløpet og oljen i kom-pressoren ikke kan lekke ut i omgivel-sene.

Benytt i stedet de offentlige retur-punktene for innlevering og gjenvinning av slike produkter. Produktene kan leveres gratis til kommunale gjenvinningsstasjoner, forhandlere av tilsvarende produkter eller til Miele. For mer informasjon, se www.miele.no. Du er selv juridisk ansvarlig for å slette per-sonlige data som måtte befinne seg i de gamle produktene. Du er rettslig forplik-tet til å ta ut gamle batterier, akkumu-latorer og lamper som ikke sitter fast i produktet, og som kan tas ut uten at de blir ødelagt. Ta dem med til et egnet returpunkt, der de kan leveres gratis. Sørg for at produktet oppbevares util-gjengelig for barn til det kjøres bort.

Installasjon

Oppstillingssted

 Fare for skade dersom kjøle-/fryseskapet velter.
Kjøle-/fryseskapet er veldig tungt og kan velte fremover når skapdøren er åpen.
Hold skapdøren(e) lukket til kjøle-/fryseskapet er bygget inn. Kjøle-/fryseskapet må være sikret i nisjen i henhold til bruks- og monteringsanvisningen.

 Fare for brann og annen skade ved produkter som avgir varme.
Produkter som avgir varme, kan antenne og kjøle-/fryseskapet kan begynne å brenne.
Kjøle-/fryseskapet må ikke plasseres under en platetopp.

 Fare for brann og annen skade ved åpne flammer.
Åpne flammer kan sette fyr på kjøle-/fryseskapet.
Hold åpne flammer, som f.eks. stearinlys, unna kjøle-/fryseskapet.

Et tørt rom med god ventilasjon er egnet.

 Fare for skade pga. høy luftfuktighet.
Ved høy luftfuktighet kan kondens avsettes på de utvendige flatene på skapet.
Dette kondensvannet kan føre til korrosjon på ytterveggene til skapet.
Plasser skapet i et tørt og/eller klimatisert rom med tilstrekkelig lufting.
Forsikre deg om at skapdøren(e) kan lukkes skikkelig etter innbygging av skapet, og at skapet er bygget inn som beskrevet. De angitte ventilasjonsarealene må overholdes.

Ved valg av oppstillingssted må du være oppmerksom på at energiforbruket til kjøle-/fryseskapet stiger, dersom det står i nærheten av en varmeovn, en komfyr eller annen varmekilde. Unngå direkte sollys.
Jo høyere omgivelsestemperaturen er, jo lenger går kompressoren, og desto høyere blir energiforbruket.

Vær oppmerksom på følgende ved innbygging av kjøle-/fryseskapet:

- Stikkkontakten må ikke befinne seg bak skapet. Den må være lett tilgjengelig i nødstilfelle.
- Støpselet og nettkabelen må ikke berøre baksiden av kjøle-/fryseskapet, da disse kan skades av vibrasjoner fra kjøle-/fryseskapet.
- Heller ikke andre apparater bør kobles til en ev. stikkontakt bak kjøle-/fryseskapet.
- Pass på at nettkabelen ikke blir klemt fast eller skadet ved oppstilling av kjøle-/fryseskapet.
- Ikke plasser eller bruk grenuttak eller andre elektroniske apparater (f.eks. halogentransformatorer) på baksiden av produktet.
- Underlaget på oppstillingsstedet må være vannrett og jevnt, og ha samme høyde som gulvet rundt.

Side-by-side kombinasjoner



Fare for skade ved kondens på ytterveggene på skapet.

Ved høy luftfuktighet kan kondens avsettes på ytterveggene på skapet og føre til korrosjon.

Prinsipielt skal ikke kjøle- og fryseskap plasseres vertikalt eller horisontalt på andre modeller.

Unntak: Kjøle-/fryseskapet kan bygges inn sammen med et annet kjøle-/fryseskap med integrert oppvarming i separate nisjer. Forhør deg med forhandleren, om hvilke kombinasjoner som er mulige med ditt kjøle- og fryseskap.

Installasjon

Klimaklasse

Skapet er konstruert for en bestemt klimaklasse (omgivelsestemperatur-område) og grensene for denne må overholdes. Klimaklassen står på typeskiltet inne i kjøle-/fryseskapet.

Klimaklasse	Omgivelsestemperatur
SN	10 til 32 °C
N	16 til 32 °C
ST	16 til 38 °C
T	16 til 43 °C
SN-ST	10 til 38 °C
SN-T	10 til 43 °C

Lavere omgivelsestemperatur fører til lengre stillstandstid for kompressoren. Dette kan føre til høyere temperaturer i kjøle-/fryseskapet, noe som kan ha følgeskader.

Ventilasjon

 Fare for brann og skade ved utilstrekkelig ventilasjon.

Dersom ikke skapet blir tilstrekkelig luftet, starter kompressoren oftere og går over et lengre tidsrom. Dette fører til økt energiforbruk og til økt driftstemperatur for kompressoren, noe som kan skade kompressoren. Pass på at kjøle-/fryseskapet har tilstrekkelig ventilasjon.

De angitte ventilasjonsarealene må overholdes.

Ventilasjonsarealene må ikke dekkes til eller blokkeres.

Dessuten må de rengjøres for støv regelmessig.

Luften på skapets bakvegg blir varm. Derfor må innbyggingen være slik at en problemfri ventilasjon er sikret (se avsnitt «Innbyggingsmål» og den vedlagte monteringsanvisningen).

Møbeldør

Horisontalt og vertikalt spaltemål

Avhengig av kjøkkendesign er tykkelse og kantradius på møbeldøren, samt det omkransende spaltemålet (horisontal og vertikal spalte), fastsatt.

Det er derfor viktig å være oppmerksom på følgende:

- Horisontalt spaltemål

Spalten mellom møbeldøren og skapdøren over, eller under, må være minst 3 mm.

- Vertikalt spaltemål

Dersom spaltemålet mellom møbeldøren på kjøle-/fryseskapet og hengselsiden på kjøkkenfronten ved siden av, eller den avsluttende sidevangen, er for liten, kan det føre til kollisjon med kjøkkenfronten/sidevangen når kjøle-/fryseskapdøren åpnes.

Avhengig av tykkelse og kantradius på møbeldøren kreves et individuelt spaltemål.

Ta hensyn til dette under kjøkkenplanleggingen, eller ved utskifting av kjøle-/fryseskap, ved å finne en passende innbyggingsløsning.

Tykkelse på møbeldør A [mm]	Spaltemål X [mm] for forskjellige kantradier B			
	R0	R1,2	R2	R3
≥16–19	minst 3			
20	5	4	4	3,5
21	5,5	5	4,5	4
22	6,5	6	5,5	5

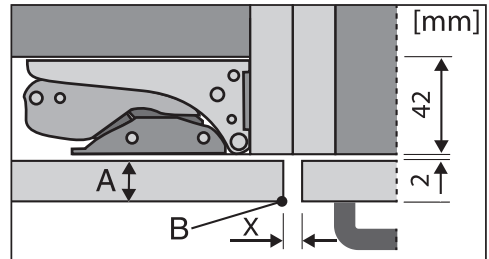

parallell kjøkkenfront

A = Møbelfronttykkelse

B = Kantradius

X = Spaltemål

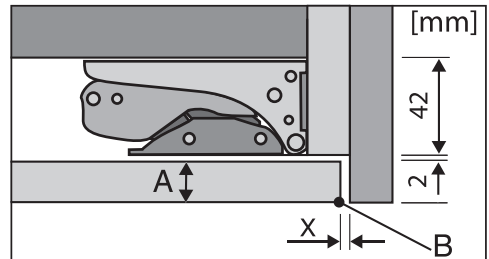

avsluttende sidevange

A = Møbelfronttykkelse

B = Kantradius

X = Spaltemål

Tips: Monter en avstandsholder mellom møbelskroget og sidevangen. Slik får du en tilsvarende bred spalte.

Installasjon

- Møbeldørens vekt

 Fare for skade ved for tung møbeldør.

En montert møbeldør som overskrider tillatt vekt, kan skade hengslene, som blant annet kan føre til at skapets funksjon påvirkes.

Før du monterer møbeldøren, må du forsikre deg om at tillatt vekt på møbeldøren ikke overskrides.

Maksimal tillatt vekt på møbeldøren er:

Kjøle-/fryseskap	kg
K 7347 ...	19
K 7447 ...	21
K 7747 ...	26

Innbyggingsmål

Innbygging i et høyskap/sett fra siden

Alle mål er oppgitt i mm.

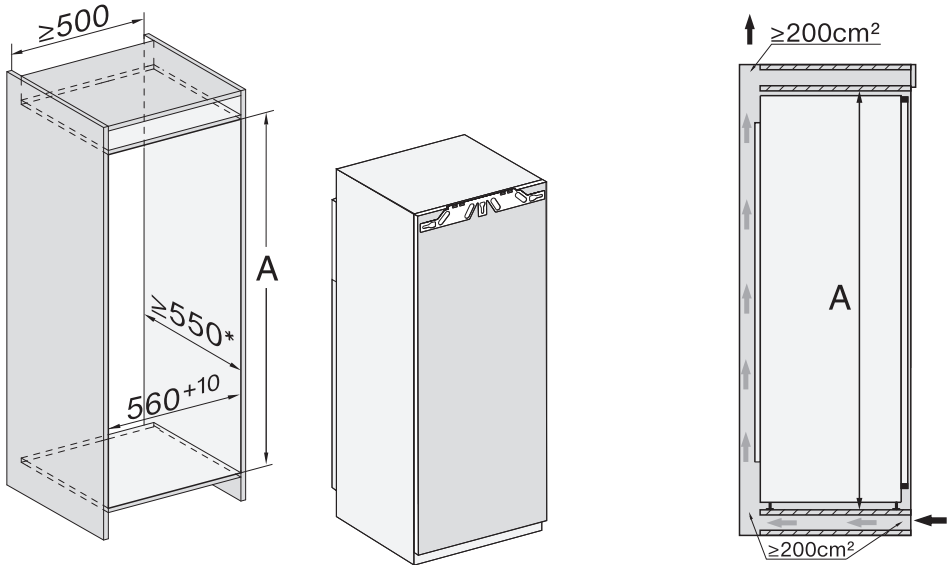

* Angitt energiforbruk ble målt ved en nisjedybde på 560 mm. Et kjøle-/fryseskap med en nisjedybde på 550 mm fungerer like godt, men vil ha et ørlite høyere energiforbruk.

Før innbyggingen må du være sikker på, at målene på innbyggingsskapet svarer nøyaktig med de angitte innbyggingsmålene.

	Nisjehøyde A
K 7347 ...	1 220–1 236
K 7447 ...	1 397–1 413
K 7747 ...	1 772–1 788

Installasjon

Tilkoblinger og ventilasjon

Alle mål er oppgitt i mm.

De angitte ventilasjonsarealene må overholdes, slik at du er sikret at kjøle-/fryse-
skapet fungerer korrekt.

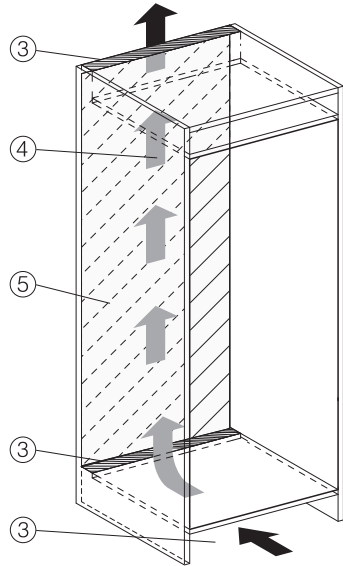
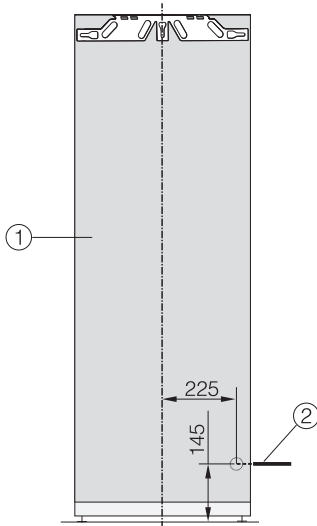

- ① Sett forfra
- ② Nettkabel, lengde = 2 200 mm
En lengre nettkabel kan kjøpes hos Miele's serviceavdeling.
- ③ Ventilasjonsåpning min. 200 cm²
- ④ Ventilasjon
- ⑤ Ingen tilkobling i dette området

Begrensning av skapdørens åpningsvinkel

Fra fabrikk er dørhengslene innstilt med vid døråpningsvinkel.

Dette kan imidlertid justeres på hengslene, dersom dørens åpningsvinkel skal begrenses til ca. 90°.

Stiftene for dørbegrensning må være montert før kjøle-/fryseskapet bygges inn.

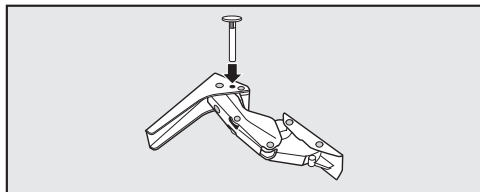

- Sett de vedlagte stiftene for dørbegrensning inn i hengslene ovenfra.

Nå er dørens åpningsvinkel begrenset til ca. 90°.

Innstilling av skapdørens fjærkraft

Gjelder for kjøle-/fryseskap med en høyde fra 1 220 mm:
Myk åpning av døren muliggjøres gjennom forsterking av fjærkraften.

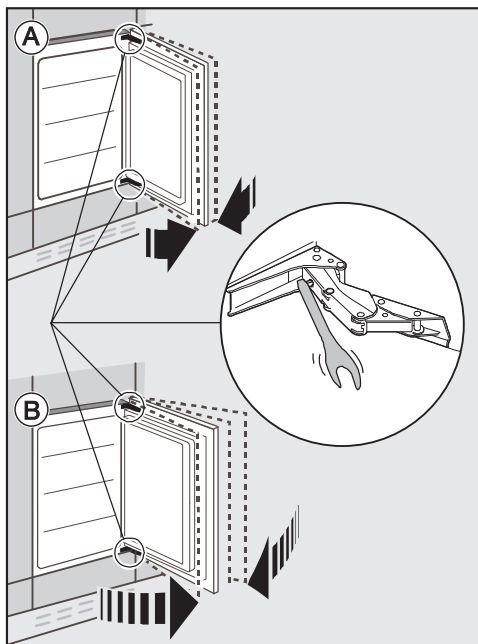

Ⓐ Skapdøren skal ikke åpnes med veldig vid vinkel:

- Drei unbrakonøkkelen med klokken.

Hengselet er nå fastere innstilt, og kan ikke like enkelt åpnes med så vid vinkel.

Ⓑ Skapdøren skal kunne åpnes med vid vinkel:

- Drei unbrakonøkkelen mot klokken.

Hengselet er ikke så fast innstilt, og kan enkelt åpnes med vid vinkel.

Installasjon

Elektrotilkobling

Skapet skal kun kobles til strømmettet med den vedlagte nettkabelen i en jordet stikkontakt.

Plasser alltid kjøle-/fryseskapet slik at stikkontakten er lett tilgjengelig. Dersom stikkontakten ikke er lett tilgjengelig, pass på at det er en skilleanordning for hver pol på oppstillingsstedet.

 **Brannfare ved overoppheting.**
Drift av kjøle-/fryseskapet ved bruk av flerveisstikkontakter og skjøteledninger kan føre til overbelastning av kabelen.
Av sikkerhetsgrunner må du ikke bruke flerveisstikkontakter eller skjøteledninger.

Det elektriske anlegget må være utført i henhold til nasjonale el-forskrifter.

Av sikkerhetshensyn anbefaler vi å bruke en jordfeilbryter (RCD) av typen  i husinstallasjonen for elektrisk tilkobling av kjøle-/fryseskapet.

En skadet nettkabel må kun erstattes med en nettkabel av samme type (fås kjøpt hos Miele's serviceavdeling). Av sikkerhetsgrunner skal den kun skiftes ut av kvalifiserte fagfolk eller Miele's serviceavdeling.

Tilkobling og sikring: Se bruksanvisningen og typeskiltet. Denne informasjonen sammenligner du med dataene for den elektriske tilkoblingen på stedet. Spør en autorisert elektroinstallatør hvis du er i tvil.

Midlertidig eller permanent drift på et selvforsynt energiforsyningssystem eller et energiforsyningssystem som ikke er

synkronisert med strømforsyningen (som f.eks. øynettverk, backup-systemer), er mulig. Forutsetning for drift er at energiforsyningssystemet overholder retningslinjene i EN 50160 eller tilsvarende.

Funksjon og drift av sikkerhetstiltakene i husinstallasjonen og i dette produktet fra Miele må også sikres ved drift av øynettverk, eller ved drift som ikke er synkronisert med strømforsyningen, eventuelt erstattes av likeverdige tiltak i installasjonen. Eksempelvis som beskrevet i den aktuelle publiseringen av VDE-AR-E 2510-2.

Tilkobling av skapet

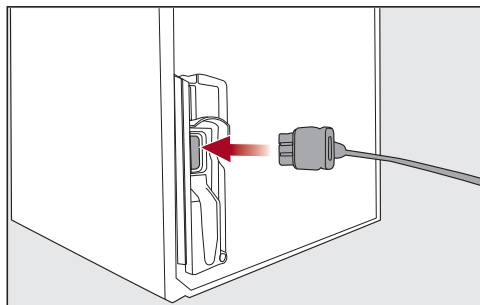

■ Sett inn støpselet på baksiden av kjøle-/fryseskapet.

Pass på at støpselet er skikkelig festet.

■ Sett støpselet til kjøle-/fryseskapet i stikkontakten.

Skapet er nå koblet til strømmettet.

Slik sparer du energi:

- Oppstillings-
sted** Kjøle-/fryseskapet må oftere kjøles ned ved høye omgivelses-temperaturer, og forbruker da mer energi. Derfor:
- Sett opp kjøle-/fryseskapet i et godt ventilert rom.
 - Ikke sett kjøle-/fryseskapet ved siden av en varmekilde (radiator, ovn).
 - Beskytt kjøle-/fryseskapet mot direkte sollys.
 - Sørg for en ideell omgivelsestemperatur rundt 20 °C.
 - Hold ventilasjonsåpningene frie og fjern støv fra dem regelmessig.
- Temperatur-
innstilling** Jo kaldere den innstilte temperaturen er, desto høyere er strømforbruket. Følgende innstillinger anbefales:
- Kjølesone 4 til 5 °C.
 - PerfectFresh Pro-sone rundt 0 °C.
- Bruk** Varme som kommer inn samt hindret luft sirkulasjon øker strømforbruket. Derfor:
- Hold aldri skapdøren(e) åpen lenger enn nødvendig. God sortering av matvarene hjelper.
 - Lukk døren(e) helt igjen etter at du har åpnet den/dem.
 - La varm mat og drikke avkjøles før du setter det i kjøle-/fryseskapet.
 - Lagre matvarene godt emballert eller godt tildekket.
 - Ikke overfyll hyllene/skuffene, luften må kunne sirkulere.
 - Legg frysevarerne til tining i kjølesonen.
 - Hold deg til plasseringen av skuffer og hyller som ved levering.

Beskrivelse av skapet

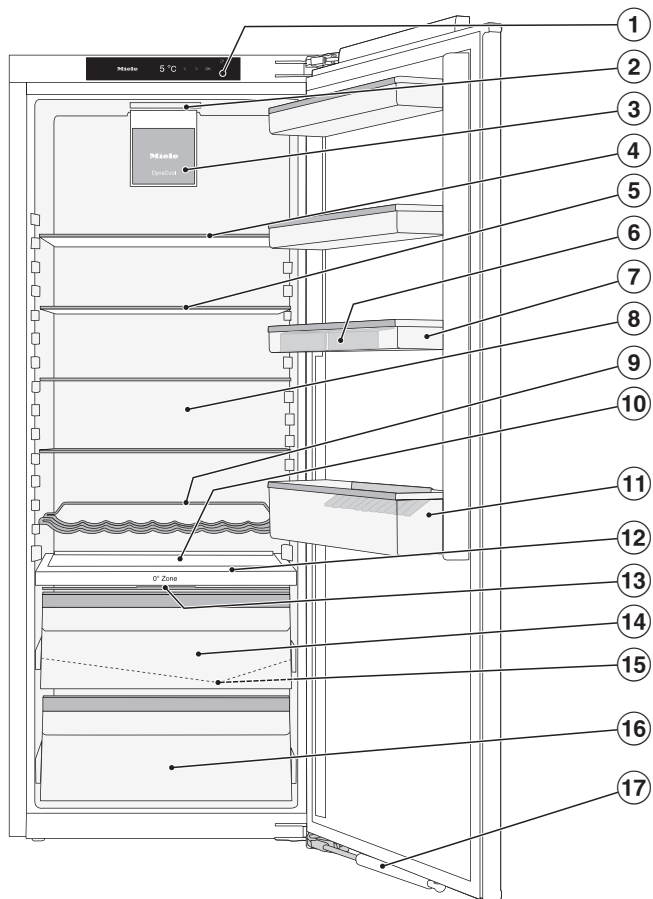

Dette bildet er eksempel på én modell.

- ① Display
- ② Innvendig lys
- ③ Vifte
- ④ Delt hylle (FlexiBoard)
- ⑤ Hylle
- ⑥ Eggholder
- ⑦ Dørhyller
- ⑧ Tørr bakvegg for å unngå kondens
- ⑨ Variabel flaskehylle
- ⑩ Plass til stekebrett (ComfortSize)
- ⑪ Dørhylle for flasker med flaskeholder
- ⑫ Skilleplate med flaskehylle
- ⑬ Lokk til skuff for innstilling av luftfuktigheten i skuffen med høyere luftfuktighet
- ⑭ Skuff med høyere luftfuktighet for frukt og grønnsaker (PerfectFresh Pro-sone)
- ⑮ Renne og avløpshull for avrimingsvann
- ⑯ Skuff med lav luftfuktighet med lav temperatur for lett fordervelige matvarer (PerfectFresh Pro-sone)
- ⑰ Dørtemper (SoftClose)

Beskrivelse av skapet



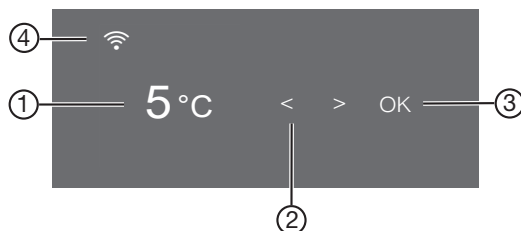



Betjeningspanel med startdisplay















- ① Temperaturindikator for kjølesonen
- ② Sensortaster for valg av en innstilling
- ③ Sensortast OK for å bekrefte et valg og åpne innstillingsmodus ⚙️
- ④ Indikator for Miele@home tilkoblingsstatus (kun synlig når funksjonen Miele@home er konfigurert)

Innstillingsmodus ⚙️

Du kan velge følgende funksjoner i innstillingsmodus og til dels endre noen av innstillingene deres:

Symbol	Funksjon	Fabrikkinnstilling
	Slå av eller på funksjonen Party-modus (se kapittel «Flere innstillinger»)	Av
	Slå av eller på funksjonen Holiday-modus (se kapittel «Flere innstillinger»)	Av
	Låsefunksjonen Inn- eller utkobling (se kapittel «Flere innstillinger»)	 (av)
	Utkobling av kjøle-/fryseskapet	—
	Slå av eller på funksjonen Sabbath-modus (se kapittel «Flere innstillinger»)	Av

Beskrivelse av skapet

	Åpne informasjon om funksjonen Sabbath-modus (se kapittel «Flere innstillinger»)	—
	Endre tidsrom frem til døralarmen skal aktiveres (se kapittel «Flere innstillinger»)	1:00
	Endre temperaturtrinnet i PerfectFresh Pro-sonen (se kapittel «Riktig temperatur»).	5
	Konfigurere funksjonen Miele@home for første gang, aktivere og deaktivere WiFi eller nullstille nettverkskonfigurasjon (se kapittel «Flere innstillinger»)	APP
	Slå på eller av tastetonen	På
	Endre volumet på varsel- og signaltoner eller slå av varsel- og signaltoner helt (se kapittel «Flere innstillinger»)	På /trinn 5
	Endre lysstyrken i displayet (se kapittel «Flere innstillinger»)	Trinn 4
	Endre temperaturenhet (°Celsius eller °Fahrenheit)	°C
	Slå av funksjonen messeinnstilling (kun synlig når den er slått på) (se kapittel «Flere innstillinger»)	Av
	Nullstille innstillingene til fabrikkinnstilling (se kapittel «Flere innstillinger»)	—
	Åpne informasjon (modellbetegnelse og serienummer) for kjøle-/fryseskapet (se kapittel «Flere innstillinger»)	—
	Slå på påminnelse for bytte av luktfilter (se kapittel «Ekstrautstyr») (se kapittel «Flere innstillinger»)	Av
	Slå på eller av rengjøringsmodus (se kapittel «Rengjøring og stell»)	Av

Beskrivelse av skapet

Velge ønsket funksjon i innstillingsmodus

- Berør sensortasten *OK* på betjeningspanelet.

I displayet vises .



- Bla til symbolet  med sensortasten *<* eller *>*.
- Berør *OK*.
- Velg ønsket funksjon med sensortasten *<* eller *>*.
- Berør *OK* for å velge ønsket funksjon.

Når funksjonen er **slått på**, vises et punkt oppe i hjørnet av displayet .

- Berør *OK* for å velge bort den valgte funksjonen.

Når funksjonen er **slått av**, slukker punktet oppe i hjørnet av displayet.

Gå ut av innstillingsmodus

- Bla til symbolet  med sensortasten *<* eller *>*.
- Berør *OK*.
- Bla til symbolet  med sensortasten *<* eller *>* og berør *OK*.

- **Alternativ:**

Vent i ca. 15 sekunder etter siste tastetrykk.

Da går enheten automatisk ut av innstillingsmodus.

Innredning

Flytting av hyllene/flaskehyllene i døren

Hyllene/flaskehyllene i døren må kun flyttes når de er tomme.

- Skyv hyllene/flaskehyllene oppover og ta den av utover.
- Sett hyllene/flaskehyllene inn igjen på ønsket sted i døren.

Hekte på eggehyllen

- Hekt eggehyllen på den bakre kanten av hyllen i døren.

Flytte eller ta ut flaskeholder

Lamellene til flaskeholderen gjør at flaskene står mer stødig ved åpning og lukking av døren.

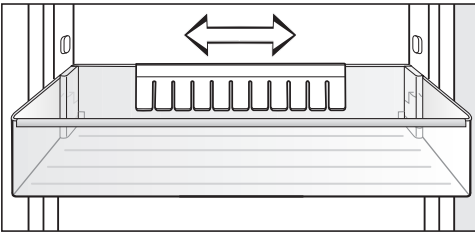

Flaskeholderen kan skyves til høyre eller venstre. Så får du mer plass til drikkekartonger.

Flaskeholderen kan tas helt ut (f.eks. for rengjøring):

- Dra av flaskeholderen oppover.

Skyve innunder den delte hyllen

For å sette inn høye kjølevarer, som f.eks. høye flasker eller beholdere, kan den fremre delen av den delte hyllen skyves innunder den bakre delen.

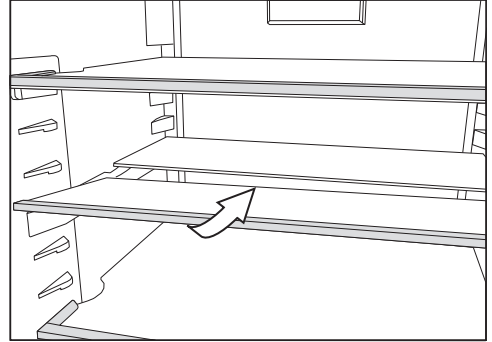

- Løft den fremre halve glassplaten noe forover og skyv glassplaten forsiktig innunder den bakre halvdel.

Flytte den delte hyllen

Den delte hyllen kan flyttes.

- Ta ut begge de halve glassplatene.

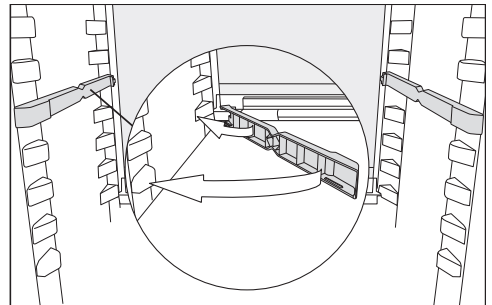

- Sett begge adapterne i ønsket høyde til venstre og høyre på holderne.

Glassplaten med kant må ligge bakerst.

Flytte hyllene

Hyllene kan flyttes alt etter høyden på kjølevarene.

Beskrivelse av skapet

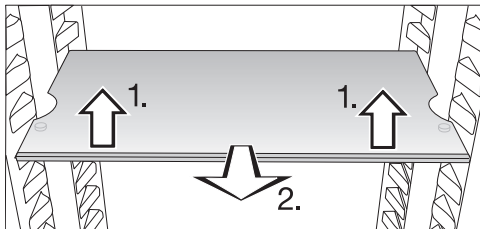

- Løft hyllen forsiktig opp foran og trekk den et stykke fremover.
- Løft den med utsparingene over holderne for å flytte hyllen oppover eller nedover.
- Skyv inn hyllen.

Hyllene er sikret med uttrekksstoppere, slik at de ikke skal kunne trekkes ut utilsiktet.

Flytting av flaskehylle

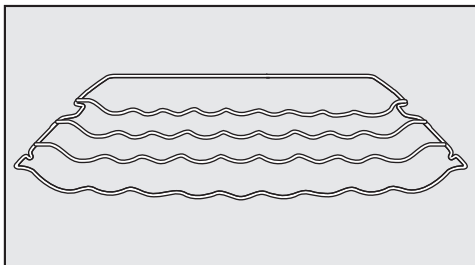

Flaskehyllen kan settes inn flere steder i skapet.

- Løft flaskehyllen litt foran, trekk den litt fremover, løft den med utsparingene over holderne og sett den inn igjen på ønsket sted.

Den bakre bøylene må peke oppover, slik at flaskene ikke berører bakveggen.

Flaskehyllen er sikret mot utilsiktet uttrekking ved hjelp av stoppere.

Bruke flaskehyllen i skilleplaten

I skilleplaten kan du enten bruke flaskehyl-
hyllen eller glassplaten.

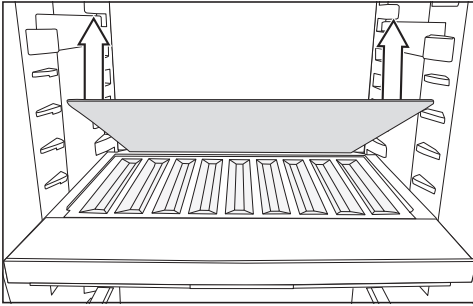

- Ta ut den bakre glassplaten i skille-
platen og oppbevar den separat.
- Legg flaskene med bunnen bakover
til de stopper.

Tips: Hvis flaskene stikker utenfor
flaskehyllen, flytter du den nedre flaske-
hyllen i døren oppover.

Sette inn adaptere til stekebrettet

Med de vedlagte adapterne til steke-
brettet kan du enkelt sette inn et steke-
brett i kjølesonen. Maksimale mål for
stekebrettet er: Bredde 466 mm/dybde
386 mm/høyde 50 mm.

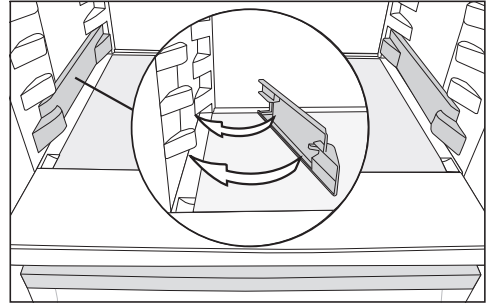

- Fest adapterne på høyre og venstre
side på de nederste holderne i kjøle-
sonen.
- Åpne skapdøren til den stopper.

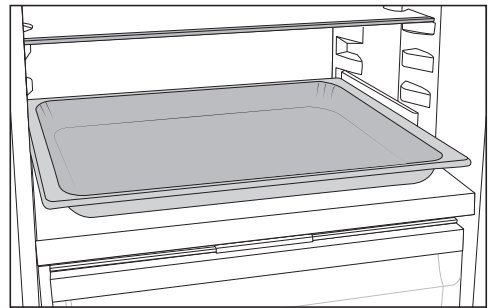

- Sett stekebrettet på adapterne i kjøle-
sonen og skyv det inn til det stopper.

Tips: La stekebrettet kjøles ned til rom-
temperatur før du setter det inn i kjøle-
sonen.

Beskrivelse av skapet

Flytting av luktfiler

Luktfileret med holder KKF-FS (Active AirClean) kan kjøpes som ekstrautstyr (se kapittel «Ekstrautstyr»).

Pass på følgende ved matvarer som lukter sterkt (f.eks. veldig smaksrik ost):

- Sett holderen med luktfileret på den hyllen hvor du oppbevarer denne matvaren.
- Skift luktfiler oftere ved behov.
- Du kan sette flere luktfilte (med holder) i kjøle- og fryseskapet (se kapittel «Tilbehør», avsnitt «Ekstrautstyr»).

Holderen til luktfileret stikkes på en av de bakre beskyttelseslistene til hyllen.

- For å flytte luktfileret, trekk holderen til luktfileret opp fra beskyttelseslisten.
- Trekk av beskyttelseslisten fra hyllen.
- Sett beskyttelseslisten på ønsket hylle.

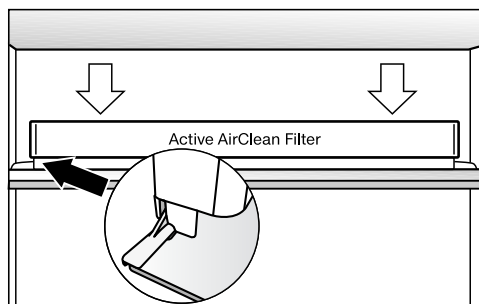

- Sett holderen på beskyttelseslisten.

Medfølgende tilbehør

Variabel flaskehylle

Adapter til stekebrett

Eggholder

Flaskeholder

Ekstraustyr:

Miele har en rekke nyttig tilbehør og rengjørings- og pleiemidler for skapet.

Ekstraustyr kan bestilles i Miele's nettbutikk. Du får også kjøpt produktene i Miele's serviceavdeling (se på slutten av denne bruksanvisningen) eller hos din Miele-forhandler.

Universal-mikrofiberklut

Mikrofiberkluten fjerner fingeravtrykk og små flekker fra fronter i rustfritt stål, betjeningspanel, vinduer, møbler, bilvinduer osv.

Mikrofiberklut-sett

Mikrofiberklut-settet består av en universal, en glass- samt en høyglansklut. Klutene er spesielt slitesterke. På grunn av den veldig fine mikrofiberen har klutene meget god rengjørings-effekt.

MicroCloth HyClean

MicroCloth HyClean er en antibakteriell universalklut som er svært slitestøt og robust. Den kan brukes tørr eller fuktig, med eller uten rengjøringsmiddel.

Luktfiler med holder KKF-FS (Active AirClean)

Luktfileret nøytraliserer ubehagelige lukter i kjølesonen og sørger dermed for bedre luftkvalitet.

Utskiftning av luktfiler KKF-RF (Active AirClean)

Passende filter for holderen er tilgjengelig. Det anbefales å skifte luktfiler hver 6. måned.

Flaskehylle

Beskrivelse finner du i kapittel «Produktbeskrivelse», avsnitt «Innredning».

Hylle med dreibar bunn (FlexiTray)

Den dreibare bunnen kan dreies 180°, noe som gir optimal tilgang også til matvarer som står bak i kjøle-/fryse-skapet.

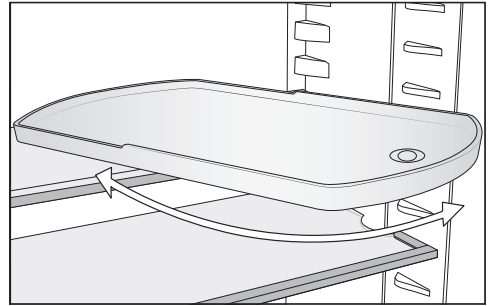

Sorteringsboks

Sorteringsboksen gir en oversiktlig sortering av matvarene i skuffen i kjølesonen.

Avhengig av modell, må man ta ut hele skuffen for å kunne sette inn og ta ut sorteringsboksen.

Inn- og utkobling av skapet

Før første gangs bruk

- Fjern alle forpakkingsmaterialer og beskyttelsesfolier.
- Rengjør skapet innvendig og tilbehøret (se kapittel «Rengjøring og stell»).

Tilkobling av skapet

- Koble skapet til el-nettet, som beskrevet i kapittel «Elektrotilkobling».
- I displayet vises først Miele, deretter .

Innkobling av skapet

- Åpne døren.
- Berør sensortasten OK på betjeningspanelet.

Skapet begynner å kjøle og det innvendige lyset tennes når døren åpnes.



Kjøle-/fryseskapet stiller seg inn på den forhåndsinnstilte temperaturen.

For at temperaturen skal bli lav nok, la skapet forhåndskjøle i noen timer før du legger inn matvarer første gang. Ikke legg matvarene inn i kjøle-/fryseskapet før den forhåndsinnstilte temperaturen er nådd.

Utkobling av skapet

- Berør sensortasten *OK* på betjeningspanelet.

I displayet vises .

- Berør *OK*.
- Bla til symbolet  med sensortasten .
- Berør *OK*.

I displayet vises .

Kjølingen og det innvendige lyset er slått av.

Obs: Kjøle/-fryseskapet er ikke koblet fra strømnettet når det er slått av.

Ved lengre fravær

Hvis kjøle/-fryseskapet blir koblet ut ved lengre fravær, men ikke blir rengjort, er det fare for muggdannelse hvis kjøle/-fryseskapet er lukket. Kjøle/-fryseskapet må rengjøres før du skal være borte i lengre tid.

Hvis du ikke skal bruke skapet på lenge, gjør følgende:

- Slå av skapet.
- Trekk ut støpselet eller koble ut sikringen i husinstallasjonen.
- Rengjør kjøle/-fryseskapet og la det stå åpent for å sikre tilstrekkelig lufting og unngå luktdannelse.

Den rette temperaturen

Riktig temperaturinnstilling er meget viktig for holdbarhet av matvarene. Med synkende temperatur blir vekstprosesser for mikroorganismer langsommere. Matvarene blir ikke så fort dårlige.

Temperaturen i skapet stiger:

- Jo oftere og lenger skapdøren blir åpnet
- Jo mer matvarer som blir lagret
- Jo varmere de matvarene som nettopp er lagt inn er
- Jo høyere romtemperaturen er. Skapet er konstruert for en bestemt klimaklasse (omgivelsestemperatur-område) og grensene for denne må overholdes.

... i kjølesonen og i PerfectFresh Pro-sonen

Vi anbefaler en kjøletemperatur på **4 °C** i kjølesonen.

I PerfectFresh Pro-sonen reguleres temperaturen automatisk, og ligger i området fra **0 til 3 °C**.

Automatisk temperaturfordeling (DynaCool)

Viften kobles alltid inn samtidig med kjølingen i kjølesonen. Da blir den kalde luften i kjølesonen jevnt fordelt, slik at de matvarene som oppbevares i kjølesonen kjøles med omtrent samme temperatur.

Temperaturdisplay

Ved normal drift vises **den gjennomsnittlige temperaturen i kjølesonen** i displayet.

Avhengig av omgivelsestemperatur og innstilling, kan det ta noen timer før de ønskede temperaturene er nådd og vises konstant.

Innstilling av temperatur

- Berør sensortasten *OK* på betjeningspanelet.

I displayet vises .

- Berør *OK*.
- Endre temperaturen med sensortastene *<* og *>*.
- Berør *OK*.

Temperaturindikatoren går tilbake til den faktiske temperaturen i skapet.



Mulige innstillingsverdier

- Kjølesone: 3 til 9 °C

Endring av temperaturtrinnet i PerfectFresh Pro-sonen

Temperaturen i PerfectFresh Pro-sonen reguleres automatisk ved 0 til 3 °C.

Hvis du ønsker det varmere eller kaldere, f.eks. for lagring av fisk, kan du endre temperaturen trinnvis.

- Bla i innstillingsmodusen  med sensortasten *<* eller *>* til symbol-et .
- Trykk på *OK*.
- Bruk sensortastene *<* og *>* til å velge en innstilling mellom 1 (laveste temperatur) og 9 (høyeste temperatur).
- Trykk på *OK*.

Fabrikkinnstillingene til temperaturtrinnet er 5.

Ved innstilling av trinn 1 til trinn 4 kan temperaturen under visse omstendigheter synke under 0 °C.

Matvarer kan fryse.

Kontroller temperaturinnstillingen.

Den rette temperaturen

Hvis du har forandret temperaturinnstilling:

- Kontroller temperaturindikatoren etter et par timer. Først da har den virkelige temperaturen blitt stilt inn.
- etter ca. 6 timer når kjøle-/fryse-skapet er lite fylt
- etter ca. 24 timer når kjøle-/fryse-skapet er fullt

Hvis temperaturen skulle være for høy eller lav etter dette:

- Still inn temperaturen på nytt.

Superkjøl ❄️

Når funksjonen Superkjøl ❄️ er slått på, blir **kjølesonen** meget raskt avkjølt til den laveste temperaturen (avhengig av omgivelsestemperaturen). Temperaturen synker, da skapet arbeider med størst mulig kjøleeffekt. Velg denne funksjonen når du vil kjøle ned store mengder ferske matvarer eller drikkevarer.

Når funksjonen Superkjøl ❄️ er slått på, kan det oppstå mer lyd enn ellers.

Funksjonen Superkjøl ❄️ må kobles inn **4 timer før matvarene eller drikkevarene legges inn.**

Funksjonen Superkjøl ❄️ kobles automatisk ut etter ca. 12 timer. Kjøle-/fryseskapet jobber igjen med normal kjøleeffekt.

Tips: For å spare energi, kan du selv koble ut Superkjøl ❄️, så snart matvarene eller drikkevarene er kalde nok.

Slå på og av Superkjøl ❄️

- Berør sensortasten **OK** på betjeningspanelet.

I displayet vises .

- Berør **OK**.
- Bla til symbolet ❄️ med sensortasten **<**.
- Berør **OK**.

Når funksjonen Superkjøl ❄️ er **slått på**, vises et punkt oppe i hjørnet av displayet .

- Bla ned til ønsket temperaturverdi med sensortasten **>** og berør **OK**.

Flere innstillinger

Forklaringer på de ulike innstillingene



Videre beskrives kun de innstillingene som trenger nærmere forklaringer.

Når du er i innstillingsmodus  kobles døralarmen og andre varsler automatisk ut.



Party-modus

Funksjonen Party-modus  anbefales hvis du vil avkjøle store mengder ferske mat- eller drikkevarer raskt.

Tips: Slå på funksjonen Party-modus  ca. 4 timer før du legger inn matvarer og drikkevarer.

Når Party-modus  er slått på, blir funksjonen Superkjøl  automatisk slått på.

Party-modus  kan ikke slås på når Holiday-modus  er slått på.

Funksjonen Party-modus  slås automatisk av etter ca. 24 timer. Du kan imidlertid slå av funksjonen Party-modus  tidligere om du ønsker det.

Holiday-modus

Funksjonen Holiday-modus  anbefales, hvis du ikke vil koble kjølesonen fullstendig ut i ferien eller ikke trenger høy kjøleeffekt.

Når Holiday-modus  er slått på, vises dette i startdisplayet.

Kjølesonen reguleres til en temperatur på 15 °C, og PerfectFresh Pro-sonen stiller seg automatisk inn på 9 til 12 °C. Kjølesonen sparer dermed energi.

Ved denne middels kjølesone-temperaturen, kan matvarer som ikke er lett bedervelige, oppbevares en stund i kjøleskapet. Strømforbruket er lavere enn ved normal drift.

Det blir heller ingen lukt- eller muggdannelse, noe som kan forekomme i en kjølesone som er koblet ut, når døren er lukket.



 Helsefare ved bruk av matvarer som er fordervet.

Ved en langvarig temperatur over 4 °C i kjølesonen kan holdbarheten og kvaliteten på matvarene påvirkes. Funksjonen Holiday-modus  skal alltid kun kobles inn for et begrenset tidsrom.

I løpet av denne perioden bør du ikke lagre ømfintlige og lett bedervelige matvarer, som frukt, grønnsaker, fisk, kjøtt og meieriprodukter.

Slå på låsefunksjon /

Når låsefunksjonen  er slått på, beskytter den mot uønsket utkobling av kjøle-/fryseskapet og mot uønskede justeringer av en annen person, slik som barn.

- Bla til symbolet  med sensortasten < eller > i innstillingsmodus .

- Berør OK.

Når låsefunksjonen  er slått på, vises et punkt oppe i hjørnet av displayet .

- Lukk døren. Først da er låsefunksjonen slått på .

Deaktivere låsefunksjonen / i kort tid

Hvis du f.eks. vil justere temperaturen, kan du deaktivere låsefunksjonen i kort tid:

- Berør OK.

I displayet vises .

- Berør sensortasten OK i ca. 6 sekunder.

I displayet vises .

- Berør OK.

- Utfør de ønskede innstillingene.

- Berør OK.

Låsefunksjonen  slås på igjen ved å lukke døren til skapet.

Slå av låsefunksjonen helt /

- Berør OK.

I displayet vises .

- Berør sensortasten OK i ca. 6 sekunder.

I displayet vises .

- Bla til symbolet  med sensortasten < eller >.

- Berør OK.

- Bla til symbolet  med sensortasten < eller >.

- Berør OK.

Når låsefunksjonen er slått av, vises  i displayet.

Flere innstillinger

Sabbat-modus

For å understøtte religiøse skikker, har kjøle-/fryseskapet en såkalt Sabbat-modus.

Når Sabbat-modus  er slått på, vises dette i startdisplayet.

Etter 3 sekunder slås displayet av.

Når Sabbat-modus  er koblet inn, kan du ikke foreta noen innstillinger på kjøle-/fryseskapet.

Siden de optiske og akustiske alarmerne er koblet ut, må du passe på at døren er skikkelig lukket.

Funksjonen Sabbat-modus  kobles ut automatisk etter ca. 120 timer.

Ved innkoblet Sabbat-modus  deaktiveres:

- det innvendige lyset ved åpen dør
- alle akustiske og optiske signaler
- temperaturindikatoren
- en aktiv WiFi-forbindelse



Alle andre tidligere aktiverte funksjoner forblir aktivert.

 Helsefare ved bruk av matvarer som er fordervet.



Da et mulig strømbrudd ikke vises under Sabbat-modus , kan det hende at matvarene blir utsatt for økt temperatur en stund. Da blir matens holdbarhet forkortet.

Dersom det skjer et strømbrudd under Sabbat-modus , må du sjekke kvaliteten på matvarene.

Innkobling av Sabbat-modus

■ Bla til symbolet  med sensortasten < eller > i innstillingsmodus .

■ Trykk på OK.

Når funksjonen Sabbat-modus  er slått på, vises et punkt oppe i hjørnet av displayet .

Etter 3 sekunder slås displayet av.



■ Lukk døren.

Slå av Sabbat-modus

■ Berør sensortasten OK.

I displayet vises .

■ Trykk på OK.

Når funksjonen Sabbat-modus  er slått på, vises et punkt oppe i hjørnet av displayet .

■ Trykk på OK.

Når funksjonen Sabbat-modus  er slått av, slukker punktet oppe i hjørnet av displayet.



Informasjon om Sabbat-modus

Dette produktet er sertifisert av Star-K, et internasjonalt institutt for Koscher-sertifisering.

Her kan du åpne versjonen av Star-K-sertifiseringen.

Forandre tidsrom frem til dør- alarmen skal aktiveres

Du kan stille inn hvor raskt døralarmen skal lyde etter at skapdøren er åpnet.

- Bla til symbolet  med sensortasten < eller > i innstillingsmodus .
- Berør OK.
- Bruk sensortastene < og > til å velge ønsket tidsrom mellom 30 sekunder og 3 minutter: 30 sekunder.
- Berør OK.

Miele@home

Kjøle-/fryseskapet ditt er utstyrt med en integrert WiFi-modul.

Nettverkstilkoblingen er deaktivert fra fabrikk.

For å kunne bruke den, trenger du:

- et WiFi-nettverk
- Miele-appen
- en brukerkonto hos Miele. Brukerkontoen kan du opprette gjennom Miele-appen.

Miele-appen veileder deg gjennom opprettelsen av en forbindelse mellom kjøle-/fryseskapet og ditt WiFi-nettverk.

Etter at du har koblet kjøle-/fryseskapet til WiFi-nettverket, kan du f.eks. utføre følgende operasjoner med appen:

- Hente informasjon om driftstilstanden til kjøle-/fryseskapet ditt
- Endre innstillingene på kjøle-/fryseskapet

Gjennom tilkobling av kjøle-/fryseskapet til WiFi-nettverket, øker strømforbruket, også når kjøle-/fryseskapet er slått av.

Forsikre deg om at signalet til ditt WiFi-nettverk er tilstrekkelig sterkt der hvor kjøle-/fryseskapet skal plasseres.

Flere innstillinger

Tilgjengelighet WiFi-forbindelse

WiFi-forbindelsen deler et frekvensområde med andre produkter (f.eks. mikrobølgeovner, fjernstyrte leker). Dermed kan det oppstå tidvise eller fullstendige forstyrrelser på forbindelsen. Kontinuerlig tilgjengelighet av de tilbudte funksjonene kan derfor ikke garanteres.

Tilgjengelighet Miele@home

Bruken av Miele-appen er avhengig av tilgjengeligheten til Miele@home-tjenestene i ditt land.

Miele@home-tjenesten er ikke tilgjengelig i alle land.

Informasjon om tilgjengelighet finner du via internettsiden www.miele.com.

Miele-app

Miele app kan lastes ned gratis fra Apple App Store® eller Google Play Store™.



Konfigurere Miele@home for første gang

- Bla til symbolet @ med sensortasten < eller > i innstillingsmodus ⚙.
- Berør OK.
- Velg ønsket tilkoblingsmetode (APP eller WPS) med sensortastene < og >.
- Berør OK.

Etter vellykket innlogging vises  i startdisplayet.

Dersom forbindelse ikke kunne opprettes, vises .

Start prosessen på ny.

Deaktivere eller aktivere WiFi-tilkobling

- Bla til symbolet @ med sensortasten < eller > i innstillingsmodus ⚙️.
- Berør OK.

Ved deaktivert WiFi vises symbolet ✖️ i displayet.

- Berør OK for å aktivere WiFi-tilkoblingen igjen.

Ved aktivert WiFi vises symbolet 📶 samt et punkt oppe i hjørnet av displayet •.

Symbolet 📶 vises i startdisplayet når WiFi-tilkoblingen er aktiv.

Nullstille nettverkskonfigurasjon

- Bla til symbolet @ med sensortasten < eller > i innstillingsmodus ⚙️.
- Berør OK.
- Bla til symbolet 🔄 med sensortasten >.
- Berør OK.
- Bla til symbolet X med sensortasten >.
- Berør OK.

Alle innstillinger som er utført og verdier som er oppgitt for Miele@home, blir nullstilt.

WiFi-tilkobling ble deaktivert, 📶 slukker i startdisplayet.

Nullstill nettverkskonfigurasjonen når du leverer kjøle-/fryseskapet til gjenvinning, selger det eller når du tar i bruk et brukt kjøle-/fryseskap. Alle personlig data fjernes fra kjøle-/fryseskapet. Dessuten har ikke forrige eier lenger tilgang til kjøle-/fryseskapet.

Endre lydstyrke for varsel- og signaltoner 🔊/🔊

Du kan endre lydstyrke for varsel- og signaltoner (f.eks. døralarm eller ved en feilmelding). Eller du kan slå av varsel- og signaltonene hvis de forstyrrer deg.

- Bla til symbolet 🔊 med sensortasten < eller > i innstillingsmodus ⚙️.
- Berør OK.
- Velg ønsket lydstyrke for varsel- og signaltoner med sensortastene < og >.
- Berør OK.

Når varsel- og signaltoner er slått av, vises 🔊.

Flere innstillinger

Endre lysstyrke i displayet ☀

Du kan tilpasse lysstyrken i displayet til lysforholdene i rommet.

- Bla til symbolet ☀ med sensortasten < eller > i innstillingsmodus ⚙.
- Berør OK.
- Velg ønsket lysstyrke for displayet med sensortastene < og >.
- Berør OK.

Slå av messeinnstilling

Messeinnstillingen  gjør det mulig for faghandelen å presentere kombiskapet uten at det blir kaldt. Denne innstillingen er ikke nødvendig for privat bruk.

Dersom messeinnstillingen er koblet inn fra fabrikk, vises  i displayet etter at kjøle-/fryseskapet er slått på.

- Berør sensortasten OK på betjeningspanelet.



Først vises Miele, deretter startskjermen i displayet.

- Berør OK.
- Bla til symbolet  med sensortasten < eller > i innstillingsmodus ⚙.
- Berør OK.

Etter at messeinnstillingen  er blitt slått av, slår kjøle-/fryseskapet seg av og må slås på igjen.

Nullstille innstillinger til fabrikkinnstilling

Alle innstillingene for kjøle-/fryseskapet nullstilles til fabrikkinnstilling (innstillinger, se kapittel «Produktbeskrivelse»).

■ Bla til symbolet  med sensortasten < eller > i innstillingsmodus .

■ Berør OK.

■ Bla til symbolet  med sensortasten >.

■ Berør OK.

Kjøle-/fryseskapet slår seg av og må slås på på nytt.



Informasjon

I displayet vises produktdata (modellbetegnelse og serienummeret).

Ha denne produktinformasjonen klar:

- for integrering av kjøle-/fryseskapet i WiFi-nettverket (se kapittelet «Flere innstillinger», avsnitt «Miele@home») (avhengig av modell).
- for å melde en ev. feil til Miele's serviceavdeling (se kapittel «Service»).
- for å be om informasjon fra EPREL-databasen (se kapittel «Service»).

Indikator for utskiftning av luktfilter



Etter at luktfilteret er blitt satt inn (ekstrautstyr) må først indikatoren for utskiftning av luktfilter  aktiveres i innstillingsmodus .

Indikatoren for utskiftning av luktfilter  i startdisplayet minner deg omtrent hver 6. måned på at luktfilteret må skiftes (se kapittel «Rengjøring og stell», avsnitt «Utskiftning av luktfilter»).

Rengjøringsmodus



Rengjøringsmodusen  gjør rengjøring av kjølesonen lettere (se kapittel «Rengjøring og stell»). Den innvendige belysningen blir værende på, selv om kjølesonen er slått av. De akustiske og optiske signalene blir også slått av.

Når rengjøringsmodus  er slått på, vises dette i startdisplayet.

Etter rengjøring må rengjøringsmodus  slås av. Når skapdøren er lukket i mer enn 10 minutter, slår rengjøringsmodus  seg automatisk av.



Døralarm

Skapet er utstyrt med en døralarm, for å forhindre energitap dersom skapdøren er åpen, og for å beskytte matvarene mot varme.

Hvis skapdøren står åpen lenge, lyser   gult på temperaturindikatoren. I tillegg høres et varselsignal og den innvendige belysningen lyser pulserende.

Tiden frem til døralarmen skal aktiveres, kan endres (se kapittel «Flere innstillinger»).



Den akustiske varselsignalet til døralarmen kan også kobles ut (se «Flere innstillinger», avsnitt «Akustiske signaler»).

Når døren lukkes igjen, stopper varselsignalet, og   slukker i displayet.

Utkobling av døralarmen før den stanser av seg selv

Hvis varselsignalet er forstyrrende, kan du koble det ut før det stanser av seg selv.

- Trykk på *OK*.

Varselsignalet stanser, den innvendige belysningen lyser permanent og symbolet   slukker.

Hvis skapdøren ikke lukkes, gjentas døralarmen etter ca. 1 minutt.

Oppbevaring av matvarer i kjølesonen

 Eksplosjonsfare pga. eksplosive gassblandinger.

Eksplosive gassblandinger kan antennes av elektriske komponenter. Ikke oppbevar eksplosive stoffer og ikke produkter med brennbare drivgasser (f.eks. spraybokser) i skapet. Slike spraybokser kan gjenkjennes med de påtrykte innholdsopplysningene eller ved et flammesymbol. Gasser som eventuelt oppstår, kan antennes av elektriske komponenter.

 Fare for skade pga. matvarer som inneholder fett eller olje.

Hvis du oppbevarer matvarer som inneholder fett eller olje i skapet eller i skapdøren, kan det oppstå spenningssprekker i kunststoffet, slik at kunststoffet brister eller får rifter. Pass på at fett eller olje som renner ut, ikke kommer i kontakt med kunststoffdeler i kjøle-/fryseskapet.

Dersom sirkulasjonen i luften ikke er tilstrekkelig, forringes kjøleeffekten og energiforbruket stiger. Ikke oppbevar matvarer for tett. Luften må kunne sirkulere godt. Ikke dekk til viften på bakveggen.

Forskjellige kjøleområder

Pga. den naturlige luftsirkulasjonen oppstår det forskjellige temperatur-områder i kjølesonen.

Den kalde, tunge luften synker ned i den nedre delen av kjølesonen. Bruk de forskjellige kjølesonene ved lagring av matvarene.

Dette er et kjøle-/fryseskap med automatisk dynamisk kjøling, hvor det stilles inn en jevn temperatur, når viften kjører. De ulike kjølesonene er derfor ikke så markerte.

Varmeste område

Det varmeste området i kjølesonen er i det fremre området helt øverst, og helt øverst i skapdøren. Bruk dette området f.eks. til oppbevaring av smør, slik at det holder seg smøremykt og for ost, slik at den beholder sin aroma.

Oppbevaring av matvarer i kjølesonen

Kaldeste område

Det kaldeste området i kjølesonen er direkte over skilleplaten til PerfectFresh Pro-sonen og ved bakveggen. Det er imidlertid enda lavere temperaturer i rommene i PerfectFresh Pro-sonen.

Ved en temperaturinnstilling på 4 °C og god hygiene forsinkes bakteriedannelsen, av f.eks. salmonella og listeria, som kan føre til alvorlig matforgiftning.

Bruk derfor disse områdene i kjølesonen og i PerfectFresh Pro-sonen for alle ømfintlige og lettbederlige matvarer, som f.eks.:

- Fisk, kjøtt, fjærkre
- Pølsevarer, ferdigretter
- Eggretter eller retter/bakst med fløte
- Fersk deig, kake-, pizza-, paideig
- Råmelkost og andre råmelksprodukter
- Hummus, grønnsakspålegg, plantebaserte alternativer til ferskost
- Foliepakkede ferdigrønnsaker
- Generelt alle ferske matvarer (med en holdbarhetsdato som gjelder en oppbevaringstemperatur på minst 4 °C)

Ikke egnet for kjølesone

Ikke alle matvarer egner seg for oppbevaring ved temperaturer under 5 °C, fordi de er kuldeømfintlige.

Til disse kuldeømfintlige matvarene hører bl.a.:

- Ananas, avokado, bananer, granatepler, mango, meloner, papaya, pasjonsfrukt, sitrusfrukter (f.eks. sitron, appelsin, mandarin, grapefrukt)
- Frukt (som skal ettermodnes)
- Auberginer, agurk, poteter, paprika, tomater, squash
- Fast ost (som parmesan)

Tips ved kjøp av matvarer

Den viktigste forutsetningen for matvarenes holdbarhet, er hvor ferske de er når du legger dem i skapet.

Vær oppmerksom på holdbarhetsdatoen og riktig lagringstemperatur. Kjølekjeden skal helst ikke avbrytes. Pass f.eks. på at matvarene ikke blir liggende for lenge i en varm bil.

Riktig oppbevaring av matvarer

I kjølesonen bør matvarene oppbevares innpakket eller godt tildekket (det finnes unntak i PerfectFresh Pro-sonen).

Da unngår man luktopptak, uttørking av matvarene og overføring av eventuelle bakterier. Dette er spesielt viktig ved oppbevaring av animalske matvarer.

Pass på at spesielt matvarer som rått kjøtt og fisk ikke kommer i kontakt med andre matvarer.

Ved riktig innstilling av temperaturen og tilsvarende hygiene kan matvarenes holdbarhet forlenges betydelig. Man unngår matsvinn.

Oppbevaring av matvarer i PerfectFresh Pro-sonen

PerfectFresh Pro-sone

PerfectFresh Pro-sonen oppfyller kravene til en 0 °C-sone iht. DIN EN 62552:2020.

I PerfectFresh Pro-sonen er det optimale lagringsbetingelser for frukt, grønnsaker, fisk, kjøtt og meieriprodukter. Matvarene holder seg vesentlig lenger ferske, og smak og vitaminer beholdes.

I PerfectFresh Pro-sonen reguleres temperaturen automatisk, den ligger i området fra 0 til 3 °C. Det er lavere temperaturer enn i en vanlig kjølesone. For matvarer som ikke er ømfintlige for kulde, er dette imidlertid optimal lagringstemperatur.

Videre kan luftfuktigheten i PerfectFresh Pro-sonen reguleres slik, slik at den tilsvarende de lagrede matvarene. Økt luftfuktighet fører til at matvarene beholder sin egen fuktighet og ikke tørker ut så raskt.

Husk at kvaliteten på matvarene når du kjøper dem er utslagsgivende for et godt lagringsresultat.

Ta matvarene ut av PerfectFresh Pro-sonen ca. 30 til 60 minutter før de skal brukes. Først ved romtemperatur kan aroma og smak utfolde seg.

Skuff med høyere luftfuktighet



I skuffen med høyere luftfuktighet ligger temperaturen på 0 til 3 °C. Avhengig av posisjonen på skuffens lokk, er luftfuktigheten ikke økt (lavere) Δ, eller økt ΔΔΔ.

Ikke økt (lavere) luftfuktighet Δ

Ved denne innstillingen Δ får du lav luftfuktighet også i denne skuffen (se avsnitt «Skuff med lav luftfuktighet»).

Økt luftfuktighet ΔΔΔ

Ved denne innstillingen egner skuffen seg godt til lagring av frukt og grønnsaker.

Ved økt luftfuktighet i skuffen kan det dannes kondensvann.

Dersom det etter din mening dannes for mye kondensvann og matvarens kvalitet reduseres, går du frem som følger:

Tørk vekk kondensvannet med en klut.

Åpne lokket ved å velge posisjonen «Ikke økt (lavere) luftfuktighet Δ».

Velge økt luftfuktighet ΔΔΔ

■ Åpne skuffen med økt luftfuktighet.

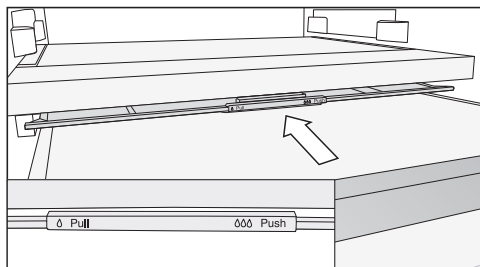

Oppbevaring av matvarer i PerfectFresh Pro-sonen

- Skyv hyllens lokk bakover til det stopper.

Lokket er lukket og luftfuktigheten blir værende i skuffen ∆∆∆.

Velge «ikke økt (lavere) luftfuktighet» ∆

- Åpne skuffen med økt luftfuktighet.

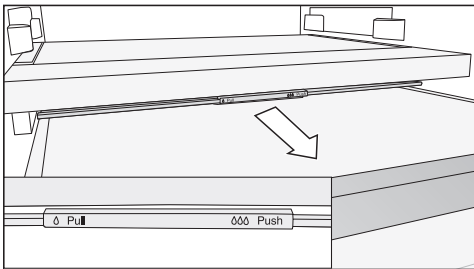

- Trekk hyllens lokk fremover til det stopper.

Lokket er åpnet og luftfuktigheten reduseres ∆.

Dersom matvarene rager utenfor hyllekanten, kan lokket endre posisjon, og dermed lukkes, når skuffen skyves inn.

Når du fyller skuffen, må du passe på at matvarene ikke støter mot lokket nedenfra.

Skuff med lav luftfuktighet



I **skuffen med lav luftfuktighet** ligger temperaturen på 0 til 3 °C, her er det ikke økt luftfuktighet ∆.

Skuffen med lav luftfuktighet er spesielt godt egnet til lagring av lett bederfelige matvarer, som:

- Fersk fisk, kreps- og skalldyr
- Kjøtt, fjærkre, pølse
- Delikatessesalat
- Meieriprodukter, som melk, yoghurt, ost, fløte, kesam etc.
- Planteprodukter som tofu, havredrikk, humus, vegetarpålegg, kjøtt- og osteerstatninger etc.
- Dessuten kan du oppbevare matvarer av alle slag her, forutsatt at de er innpakket.

Vær oppmerksom på at proteinrike matvarer blir fortere ødelagt.

Det betyr at skalldyr og krepsdyr blir raskere ødelagt enn fisk, og fisk blir raskere ødelagt enn kjøtt.

Av hygieniske grunner skal disse matvarene kun oppbevares **tildекket eller innpakket**.

Oppbevaring av matvarer i PerfectFresh Pro-sonen

Hvis du ikke er fornøyd med resultatet til de lagrede matvarene (f.eks. at matvarene virker slappe eller visne etter kort oppbevaringstid), bør man huske på følgende råd:

- Lagre kun ferske matvarer. Kvaliteten på matvarene når de legges inn for lagring er utslagsgivende for hvor lenge de holder seg ferske.
- Rengjør skuffene i PerfectFresh Pro-sonen før du legger inn maten.
- La svært fuktig mat renne av før den legges inn.
- Ikke oppbevar kuldeømfintlige matvarer i PerfectFresh Pro-sonen (se kapittel «Lagring av matvarer i kjølesonen», avsnitt «Ikke egnet for kjølesonen»).
- Velg riktig PerfectFresh Pro-skuff for oppbevaring av matvarene og pass på at posisjonen på lokket er riktig (ikke økt (lavere) luftfuktighet Δ eller økt luftfuktighet $\Delta\Delta\Delta$).
- Økt luftfuktighet $\Delta\Delta\Delta$, i skuffen med økt luftfuktighet, oppnås kun ved hjelp av luftfuktigheten i matvarene hvis du oppbevarer dem uinnpakket. Jo flere matvarer som blir lagret, desto høyere blir luftfuktigheten.
- Ikke legg inn for mye på hyllene.
- Dersom det etter din mening dannes for mye kondensvann ved innstillingen $\Delta\Delta\Delta$ og matvarenes kvalitet reduseres:
 - Tørk vekk kondensvannet med en klut.
 - Legg inn en bake- og stekerist eller tilsvarende, slik at overflødig fuktighet kan sive ut.
 - Åpne lokket ved å velge posisjonen «Ikke økt (lavere) luftfuktighet Δ », og koble ut luftfukteren $\overline{\Psi}$.
- Hvis luftfuktigheten skulle være for lav, til tross for innstillingen $\Delta\Delta\Delta$, må du pakke matvarene i lufttett emballasje.
- Hvis du har følelsen av at temperaturen i PerfectFresh Pro-sonen er for høy eller lav, prøv å regulere temperaturen via kjølesonen, ved å endre temperaturen 1 til 2 °C der. Senest når det dannes iskrystaller på bunnen av PerfectFresh Pro-sonen, må temperaturen økes, ellers kan matvarene få kuldeskader.
- Når endringen av temperaturen i kjølesonen ikke er tilstrekkelig, endrer du temperaturen i PerfectFresh Pro-sonen (se kapittel «Riktig temperatur»).

Kjølesone og PerfectFresh Pro-sone

Kjølesonen og PerfectFresh Pro-sonen avrimes automatisk.

Avrimingsvannet renner via en renne og gjennom et avløpshull inn i et fordampningssystem på baksiden av skapet. Varmen fra kompressoren gjør at kondensvannet fordampes automatisk.

Hold rennen og avløpshullet for avrimingsvann rene. Avrimingsvannet må alltid kunne renne uhindret ut.

Rengjøring og stell

Typeskiltet inne i skapet må ikke fjernes. Det trengs ved en eventuell feil.

Pass på at det ikke kommer vann inn i elektronikken eller belysningen.

 Fare for skade ved fuktighet som trenger inn.

Dampen fra en damprenser kan skade kunststoff og elektriske komponenter.

Ikke bruk damprenser for å rengjøre kjøle-/fryseskapet.

Det må ikke renne vaskevann inn i avløpshullet for avrimingsvann.

Henvisninger til rengjøringsmidler

For rengjøring innvendig i skapet, bruk kun rengjørings- og pleiemidler som er ufarlige for matvarer.



For å unngå skader på overflatene, må du **ikke** bruke

- rengjøringsmidler som inneholder soda, ammoniakk, syre eller klorid,
- kalkløsende rengjøringsmidler
- skurende rengjøringsmidler (f.eks. skurepulver, skuremelk, universalstein)
- løsemiddelholdige rengjøringsmidler
- rengjøringsmidler for rustfritt stål
- maskinoppvaskmiddel
- stekeovnsspray
- glassrens
- skrubbende, harde svamper og børster, (f.eks. grytesvamper)
- flekkfjerningssvamp
- skarpe metallskraper



Vi anbefaler rengjøring med en ren svamp, lunkent vann tilsatt litt håndoppvaskmiddel.

Klargjøring av skapet for rengjøring

Tips: Slå på rengjøringsmodus . Kjølingen i kjølesonen er da slått av, den innvendige belysningen blir værende på.

■ Bla til symbolet  med sensortasten < eller > i innstillingsmodus .

■ Berør OK.

Når rengjøringsmodus  er slått på, vises et punkt oppe i hjørnet av displayet .

Når rengjøringsmodus  er slått på, vises dette i startdisplayet.

Kjølingen i kjølesonen er slått av, den innvendige belysningen blir værende på.

- Ta matvarene ut av skapet og oppbevar dem på et kjølig sted.
- Ta ut tilbehør som kan tas ut, for rengjøring (se avsnitt «Ta ut, demontere og rengjøre tilbehør»).

Rengjøre kjøle-/fryseskapet innvendig

Rengjør skapet regelmessig, minst én gang i måneden.

Dersom flekker får virke lenge, kan de under visse omstendigheter bli umulige å fjerne.

Overflatene kan bli misfarget eller forandret.

Fjern helst flekker og søl omgående.

- Rengjør skapet **innvendig** med en ren svampklut, lunken vann og litt håndoppvaskmiddel.
- Vask over med rent vann etter rengjøringen, og tørk alt med en myk klut.
- Rennen og avløpshullet må rengjøres ofte med en tynn gjenstand, liten pinn e.l., slik at avrimingsvannet alltid kan renne uhindret ut.
- La skapet stå åpent en kort stund, for å sikre at kjøle-/fryseskapet blir tilstrekkelig luftet og for å unngå at det dannes ubehagelig lukt.

Rengjøring og stell

Rengjøre tilbehør for hånd eller i oppvaskmaskinen

Følgende deler skal kun vaskes for hånd:

- pyntelistene i rustfri stål-look
- adapteren for den delte hyllen
- den variable flaskehyllen
- skilleplaten med flaskehylle
- alle skuffer og lokk til skuffer (avhengig av modell)
- kunststoffdelene til hyllen med dreibar bunn (ekstrautstyr)
- sorteringsboksen (ekstrautstyr)

Følgende deler **kan vaskes i oppvaskmaskin**:

 Fare for skade ved for høy temperatur i oppvaskmaskinen.

Inventaret i kjøle-/fryseskapet kan bli ubrukelig eller deformert dersom det vaskes på over 55 °C i oppvaskmaskinen.

For deler som tåler vask i oppvaskmaskinen, må du kun velge et oppvaskprogram på maks. 55 °C.

Kunststoffdelene i oppvaskmaskinen kan bli misfarget dersom de kommer i kontakt med naturlig fargestoffer som f.eks. gulrøtter, tomater og ketchup. Misfarging påvirker ikke stabiliteten til delene.

- flaskeholderen, eggehyllen
- hyllene og flaskehyllene i døren (uten pyntelist i rustfri stål-look)
- hyllene (uten lister og trykk)

- adapterne til stekebrett
- holderen for luftfilteret (ekstrautstyr)

Ta ut og ta fra hverandre tilbehøret for rengjøring

Demontere hyllene/flaskehyllene

Fjern pyntelisten i rustfri stål-look før du rengjør hyllen/flaskehyllen i oppvaskmaskinen.

Gå frem på følgende måte for å fjerne pyntelisten:

- Sett hyllen/flaskehyllen på benkeplaten.
- Begynn å trekke pyntelisten av på den ene siden.
- Fest pyntelisten på hyllen/flaskehyllen igjen etter rengjøringen.

Ta hyllen fra hverandre

Ta av pyntelisten før rengjøring av hyllen. Gå frem på følgende måte:

- Legg hyllen på et mykt underlag (f.eks. et oppvaskhåndkle) på benkeplaten.

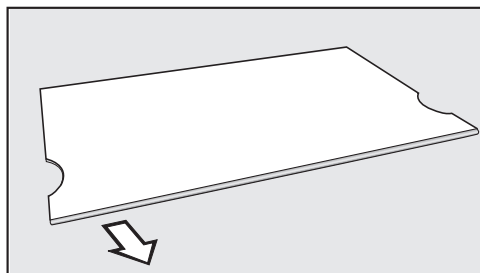

- Begynn å trekke pyntelisten av på den ene siden.
- Fest pyntelisten på hyllen igjen etter rengjøringen.

Ta fra hverandre den delte hyllen

Ta av pyntelisten før rengjøring av hyllen. Gå frem på følgende måte:

- Legg hyllen på et mykt underlag (f.eks. et oppvaskhåndkle) på benkeplaten.
- Begynn å trekke pyntelisten av på den ene siden.
- Trekk begge adapterne til venstre og høyre av holderne.
- Etter rengjøringen setter du begge adapterne i ønsket høyde til venstre og høyre på holderne.
- Sett pyntelisten på hyllen igjen.

Ta ut skuffene i kjølesonen

- Trekk ut skuffen til den stopper.

Skuffen er festet i det bakre området. Før den tas ut, må festet løsnes.

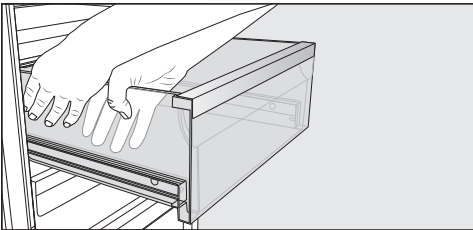

- Ta tak i **siden** på skuffen med begge hender, og trekk skuffen oppover og så fremover ut av festet.
- Gjør det samme på den andre siden.

Skuffen er ikke lenger festet.

- Trekk nå skuffen kraftig utover.

Skyv deretter teleskopskinnene inn igjen for å unngå skader.

 Fare for skade ved feil rengjøring. Teleskopskinnene inneholder spesialfett, dette kan bli vasket vekk ved rengjøring, og dermed skade teleskopskinnene. Rengjør teleskopskinnene med en fuktig klut.

Innsetting av skuffene

- Legg skuffen på skinnene som er skjøvet helt inn.
- Skyv skuffen kraftig inn i skapet til du hører at den fester seg.

Rengjøring og stell

Ta ut skilleplaten med flaskehylle

- Ta ut den bakre glassplaten fra skilleplaten.

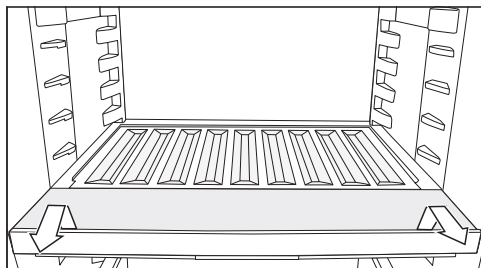

- Løft opp flaskehyllen på forsiden og trekk den ut.
- Etter rengjøring skyver du flaskehyllen inn til den stopper, og trykk den nedover.
- Legg glassplaten på skilleplaten igjen.

Ta ut lokket til skuffen

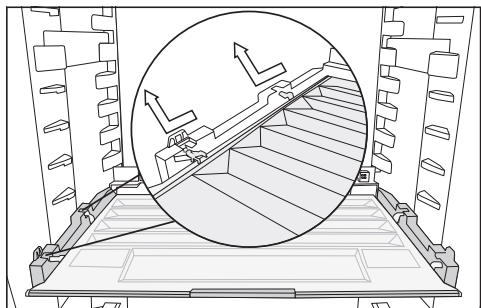

- Løft opp lokket foran og trekk det ut.
- Skyv lokket inn igjen etter rengjøring.

Skifte luktfilter (ekstrautstyr)

Skift luktfilteret i holderen ca. hver 6. måned.

Symbolet  i startdisplayet minner deg på når det er på tide å skifte luktfilteret.

Nytt KKF-RF luktfilter får du kjøpt hos Miele's serviceavdeling, hos forhandleren eller i Miele's nettbutikk.

- Trekk holderen for luktfilteret opp av hyllen.

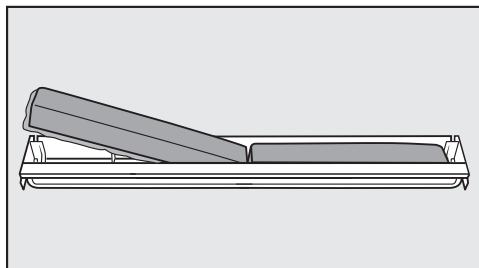

- Ta ut de to luktfiltrene og sett de nye filtrene inn i holderen igjen med den omkransende kanten ned.

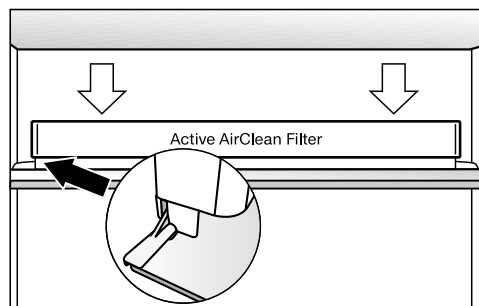

- Sett holderen midt på den bakre beskyttelseslisten til en hylle slik at den fester seg.
- For å bekrefte at du har skiftet filter, berører du sensortasten OK.

Indikatoren for utskiftning av luktfilter slukker og tidstelleren nullstilles.

Symbolet  slukker i startdisplayet.

Rengjøring av dørpakning

 Fare for skade ved feil rengjøring. Dersom dørpakningen behandles med olje eller fett, kan den bli porøs. Ikke bruk olje eller fett på dørpakningen.

- Rengjør dørpakningen regelmessig med rent vann og gni den grundig tørr med en klut.

Rengjøring av ventilasjonsarealer

Støvlag øker energiforbruket.

- Rengjør ventilasjonsarealene regelmessig med en børste eller støvsuger (bruk f.eks. sugebørsten til Miele støvsugere).

Etter rengjøringen

- Berør sensortasten *OK* på betjeningspanelet.

I displayet vises .

- Berør *OK*.

Når rengjøringsmodus  er slått av, slukker punktet oppe i hjørnet av displayet.

- Bla til symbolet  med sensortasten *<* og *>*, og berør *OK*.

Kjøle-/fryseskapet begynner å kjøle igjen.

- Sett alle delene inn i skapet.
- Slå på funksjonen Superkjøl  en stund, slik at temperaturen i kjøle-/fryseskapet synker raskt.
- Ikke legg matvarene inn i fryseskapet før temperaturen er lav nok.
- Lukk døren(e).



Hvis feil oppstår ...

De fleste feil som oppstår ved daglig bruk, kan du rette på selv. I mange tilfeller kan du spare både tid og penger, fordi du slipper å kontakte serviceavdelingen.

På www.miele.com/service finner du informasjon om hvordan du kan rette feilene selv.

Følgende tabeller skal hjelpe deg med å finne årsaken til en feil og til å rette den.



Unngå helst å åpne skapdøren før feilen er rettet, for å holde kuldetapet så lavt som mulig.

Problem	Årsak og retting
Skapet kjøler ikke, det innvendige lyset virker ikke når døren åpnes.	Skapet er ikke slått på og i displayet lyser  .
	■ Slå på skapet.
	Støpselet sitter ikke skikkelig i stikkontakten.
	■ Sett støpselet i stikkontakten. Når kjøle-/fryseskapet er slått av, vises  i displayet.
	Sikringen i husinstallasjonen har koblet seg ut. Kjøle-/fryseskapet, spenningen i huset eller et annet apparat kan være defekt.
	■ Kontakt elektrofagfolk eller Miele's serviceavdeling.
Kompressoren går konstant.	Ingen feil. For å spare energi, kobler kompressoren om til lavere hastighet ved lavere kuldebehov. Da øker kompressorens innkoblingstid.
Kompressoren kobles inn stadig oftere og lenger, temperaturen i skapet er for lav.	Ventilasjonsarealene er blokkerte eller støvete.
	■ Ikke dekk til ventilasjonsarealene.
	■ Fjern støv fra ventilasjonsarealene regelmessig.
	Døren har blitt åpnet ofte. Eller en stor mengde ferske matvarer er lagt inn.
	■ Åpne døren så kort tid som mulig og kun ved behov.
	Nødvendig temperatur stilles automatisk inn igjen etter en stund.
	Døren er ikke skikkelig lukket.
	■ Lukk døren.

















Problem	Årsak og retting
	<p>Nødvendig temperatur stilles automatisk inn igjen etter en stund.</p> <p>Omgivelsestemperaturen er for høy. Jo høyere omgivelsestemperaturen er, jo lenger går kompressoren, og desto høyere blir energiforbruket.</p> <ul style="list-style-type: none"> ■ Følg rådene i kapittel «Installasjon», avsnitt «Oppstillingssted». <p>Skapet er ikke bygget skikkelig inn i nisjen.</p> <ul style="list-style-type: none"> ■ Bygg inn kjøle-/fryseskapet i henhold til anvisningene i den vedlagte monteringsanvisningen. <p>Det er stilt inn for lav temperatur i skapet.</p> <ul style="list-style-type: none"> ■ Korriger temperaturinnstillingen. <p>Funksjonen Superkjøl ❄ er fortsatt innkoblet.</p> <ul style="list-style-type: none"> ■ For å spare energi, kan du selv slå av funksjonen Superkjøl ❄ før den slår seg av selv.
<p>Kompressoren kobles stadig inn sjeldnere og kortere, temperaturen i skapet stiger.</p>	<p>Ingen feil. Temperaturen er for høy.</p> <ul style="list-style-type: none"> ■ Korriger temperaturinnstillingen. ■ Kontroller temperaturen igjen etter 24 timer.
<p>Det har dannet seg is eller kondensvann i kjøle-/fryseskapet. Eventuelt lukkes ikke døren ordentlig.</p>	<p>Dørpakningen har sklidd ut av sporet.</p> <ul style="list-style-type: none"> ■ Undersøk om dørpakningen sitter skikkelig i sporet. <p>Dørpakningen er skadet.</p> <ul style="list-style-type: none"> ■ Kontroller om dørpakningen er skadet.
<p>Dørpakningen er skadet eller skal skiftes.</p>	<p>Dørpakningen kan skiftes uten verktøy.</p> <ul style="list-style-type: none"> ■ Skift dørpakningen. Den får du kjøpt hos en Miele-forhandler eller hos Miele's delelager.

Hvis feil oppstår ...









Generelle problemer med skapet

Problem	Årsak og retting
Matvarenes kvalitet reduseres i skuffen med økt luftfuktighet med innstillingen ∆∆∆.	Det befinner seg for mye kondensvann i skuffen med økt luftfuktighet. <ul style="list-style-type: none">■ Tørk vekk kondensvannet med en klut.■ Legg inn en bake- og stekerist eller tilsvarende, slik at overflødig fuktighet kan sive ut.■ Åpne lokket ved å velge posisjonen «Ikke økt (lavere) luftfuktighet ∆».
Bunnen i kjølesonen er våt.	Avløpshullet for avrimingsvannet er tett. <ul style="list-style-type: none">■ Rengjør rennen og avløpshullet for avrimingsvann.
Det høres ikke noen varsel tone, selv om skapdøren har stått lenge åpen.	Det er ingen feil. Varseltonen i innstillingsmodus ble slått av. Hvis du vil slå på lydalarmen igjen: <ul style="list-style-type: none">■ Bla til symbolet  med sensortasten < eller > i innstillingsmodus .■ Berør OK.■ Velg ønsket lydstyrke for varsel- og signaltoner med sensortastene < og >.■ Berør OK. Når varsel- og signaltoner er slått på, vises  .

Meldinger i displayet

Melding	Årsak og retting
<p>I displayet lyser , kjøle-/fryseskapet kjøler ikke, men betjeningen av kjøle-/fryseskapet og det innvendige lyset virker.</p>	<p>Messeinnstilling er koblet inn.</p> <ul style="list-style-type: none"> ■ Berør OK. <p>Først vises Miele, deretter startskjermen i displayet.</p> <ul style="list-style-type: none"> ■ Berør OK. ■ Bla til symbolet  med sensortasten < eller > i innstillingsmodus . ■ Berør OK. <p>Etter at messeinnstillingen  er blitt slått av, slår kjøle-/fryseskapet seg av og må slås på igjen.</p>
<p>I displayet lyser  og kjøle-/fryseskapet kan ikke betjenes.</p>	<p>Rengjøringsfunksjonen er fortsatt slått på.</p> <ul style="list-style-type: none"> ■ Slå av rengjøringsfunksjonen ved å berøre sensortasten OK i betjeningspanelet. <p>I displayet vises .</p> <ul style="list-style-type: none"> ■ Berør OK. <p>Når rengjøringsmodus  er slått av, slukker punktet oppe i hjørnet av displayet.</p> <ul style="list-style-type: none"> ■ Bla til symbolet  med sensortasten < eller > og berør OK. <p>Kjøle-/fryseskapet begynner å kjøle igjen.</p>
<p>Ingenting vises i displayet. Det er sort.</p>	<p>Sabbat-modus  er slått på: Det innvendige lyset er koblet ut, og skapet kjøler.</p> <ul style="list-style-type: none"> ■ Berør OK. <p>I displayet vises .</p> <ul style="list-style-type: none"> ■ Berør OK. <p>Når funksjonen Sabbat-modus  er slått på, vises et punkt oppe i hjørnet av displayet .</p> <ul style="list-style-type: none"> ■ Berør OK. <p>Når funksjonen Sabbat-modus  er slått av, slukker punktet oppe i hjørnet av displayet.</p>
<p>I displayet lyser  og kjøle-/fryseskapet kan ikke betjenes.</p>	<p>Låsefunksjonen er slått på.</p> <ul style="list-style-type: none"> ■ Lås opp skapet for en kort stund, eller koble låsefunksjonen helt ut (se kapittel «Flere innstillinger», avsnitt «Deaktivere låsefunksjonen /  i kort tid / slå den helt av»).





Hvis feil oppstår ...

Melding	Årsak og retting
I startdisplayet lyser symbolet  , og det høres en signaltone.	Indikatoren for utskiftning av luftfilteret  i startdisplayet minner deg på når det er på tide å skifte luftfilteret. <ul style="list-style-type: none">■ Skift ut luftfilteret i holderen (se kapittel «Rengjøring og stell», avsnitt «Utskiftning av luftfilter (ekstraustyr)») og bekreft utskiftning av luftfilteret ved å berøre sensortasten <i>OK</i> i displayet. Symbolet  slukker i startdisplayet.
I displayet lyser  , i tillegg høres et varsel-signal og den innvendige belysningen lyser pulserende.	Døralarmen er aktivert. <ul style="list-style-type: none">■ Trykk på <i>OK</i>. Varselsignalet stanser, symbolet  slukker og den innvendige belysningen lyser permanent. <ul style="list-style-type: none">■ Lukk døren.
I displayet lyser  , eventuelt vises en feilkode – F med tall. I tillegg høres et varsel-signal.	Det foreligger en feil. <ul style="list-style-type: none">■ Slå av varsel-signalet ved å berøre <i>OK</i>.■ Kontakt Miele's serviceavdeling. For å melde fra om feilen trenger du i tillegg til feilkoden, også modellbetegnelse og serienummer på kjøle-/fryseskapet. Denne informasjonen  kan du lese av direkte: <ul style="list-style-type: none">■ Berør <i>OK</i>. I displayet vises nødvendige data. <ul style="list-style-type: none">■ Berør <i>OK</i>.■ Bla til symbolet  med sensortasten < eller > for å slå av kjøle-/fryseskapet.■ Bla til symbolet  med sensortasten < eller > for å gå ut av informasjonsvisningen.■ Berør <i>OK</i>. <p>En feil på kjøle-/fryseskapet vises: Denne indikatoren har alltid prioritet, og avbryter den innstillingen du holder på med omgående.</p> <p>En produktfeil vises før en dør- eller temperaturalarm.</p>

Innvendig lys

 Fare for elektrisk støt ved strømførende deler som ligger åpent. Dersom du tar av lysdekslet kan du komme i kontakt med strømførende deler. Ikke fjern lysdekslet. LED-belysningen skal utelukkende skiftes ut og repareres av serviceteknikere fra Miele.

 Fare for skade ved LED-belysning. Denne belysningen hører til risikogruppe RG 2. Dersom dekslet er ødelagt, kan du skade øynene. Ved defekt lampedeksel må du ikke se direkte i belysningen med optiske instrumenter (et forstørrelsesglass eller lignende).

Problem	Årsak og retting
Det innvendige lyset fungerer ikke.	Skapet er ikke slått på. ■ Slå på skapet.
	Sabbat-modus  er slått på: Displayet er svart og skapet kjøler. ■ Berør OK. I displayet vises  .
	Når funksjonen Sabbat-modus  er slått på, vises et punkt oppe i hjørnet av displayet  . ■ Berør OK. Når funksjonen Sabbat-modus  er slått av, slukker punktet oppe i hjørnet av displayet.
	Pga. fare for overoppheting, kobles det innvendige lyset automatisk ut hvis døren har stått åpen i ca. 15 minutter. Hvis det ikke er årsaken, foreligger det en feil. ■ Kontakt Miele's serviceavdeling.
Den innvendige belysningen pulserer.	Det er ingen feil. Døralarmen ble aktivert og den innvendige belysningen pulserer med varselsignalet.

Årsaker til støy

Normale lyder	Hvordan oppstår de?
Brrrrr ...	Brummingen kommer fra kompressoren. Lyden kan bli høyere for en kort periode når kompressoren kobler seg inn.
Blubb, blubb ...	Blubbing, gurgling eller surringen kommer fra kjølemiddelet som flyter gjennom rørene.
Klikk ...	Klikkingen høres alltid når termostaten slår kompressoren av eller på.
Knak ...	En knakende lyd høres alltid når materialet ekspanderer i kjøle-/fryseskapet.
Vær klar over at det er umulig å unngå kompressor- og strømningslyder i kjøle-systemet.	

Årsaker til støy

Normale lyder	Hvordan oppstår de?
Hvesing, visling	Kjølemiddel sprøytes inn i kjølekretsløpet.
Bobling, surkling, skvulping	Kjølemiddel flyter gjennom røret.
Brumming	Kjøle-/fryseskapet kjøler.
Klikk	Termostaten slår kompressoren av eller på.
Surring, susing	Viften går.
Knaking	Materialet ekspanderer i kjøle-/fryseskapet.
Vibrering	Ventilene eller lukene er aktive.
Summing (kjøle-/fryseskap med vanntank)	Vann transporteres ut av vanntanken.
Slurping (kjøle-/fryseskap med dør-demperen)	Døren ble åpnet eller lukket ofte med dør-demperen.
Vær klar over at det er umulig å unngå kompressor- og strømningslyder i kjølekretsløpet.	

Årsaker til støy

Støy/lyder	Årsak og utbedring
Vibrasjon, klapping, klirring	Kjøle-/fryseskapet står ikke plant. Juster kjøle-/fryseskapet ved hjelp av et vater. Bruk skruføttene (avhengig av modell) under kjøle-/fryseskapet til dette.
	I en innbyggingsnisje fra 140 cm må du skyve inn de vedlagte stabiliseringsskinnene på undersiden av skapets bunn.
	Skuffer, kurver eller hyller vibrerer eller sitter fast. Kontroller de uttakbare delene og sett dem inn på nytt.
	Flasker eller beholdere berører hverandre. Flytt flaskene eller beholderne litt fra hverandre.
Holderen til transportkabelen (avhengig av modell) henger fremdeles på baksiden av produktet. Fjern holderen til transportkabelen.	

På www.miele.com/service finner du informasjon om hvordan du kan rette feil og om Miele reservedeler.

Kontakt ved feil

Hvis det oppstår feil som du ikke kan rette på selv, kontakt en Miele-forhandler eller Miele's serviceavdeling.

Miele's serviceavdeling kan du kontakte online på www.miele.no/husholdning/service.

Kontaktinformasjonen til Miele's serviceavdeling finner du på slutten av dette dokumentet.

Serviceavdelingen trenger modellbetegnelse og serienummer (Fabr./SN/ Nr.). Begge opplysningene finner du på typeskiltet inne i kjøle-/fryseskapet eller, avhengig av modell, i innstillingsmodus under informasjon **i**.

EPREL-database

Fra og med 1. mars 2021 finner du informasjon om energimerking av produkter og krav til økodesign i den europeiske produkt databasen (EPREL). Under følgende link <https://eprel.ec.europa.eu/> finner du produkt databasen. Her blir du bedt om å legge inn modellbetegnelsen.

Modellbetegnelsen finner du på typeskiltet inne i kjøle-/fryseskapet eller, avhengig av modell, i innstillingsmodus under informasjon **i**.

Miele		Nr. XX/XXXXXXXXXX.	
XXXXXXXX ←			
WEINFRIEDERSCHRANK UNTEREISCHMIOBLL MULTITEMPERATURE WINE STORAGE CABINET UNDERWORKTOP ARMOIRE DE MISE EN TEMP. DES VINS/MOD. ENCASTRABLE SOUS PLAN FRIGORIF. P. ACCLIONCAMITO. VINGAMODER.FOTTRBAUJ ENOMERA БРННННН ТЕМЕРАТУРНННННННННН			
Klasse/Class Classe/Clase SN-ST	Ap-Typ/AP-Type AP-Type/AP-Tipo	Bruttifølt/Gross Capacity Volume Brut/ Capacidad Bruta XXXX l	Gefriervermögen/Freezing Capacity Pouvoir de Congel./Capac. Congeladora
Netzfølt/Net Capacity Volume U e Capac. Util	Ges /K /G /WEN /KALT Tot /R /F /WINE /CHILL Tot /R /C /WINE /CHILL		R600a: XXg

Garanti

Garantitiden er 2 år.

Nærmere opplysninger finner du i de vedlagte garantibetingelsene.

Samsvarserklæring

Miele erklærer herved at dette kjøleskapet er i henhold til forskriften 2014/53/EU.

Fullstendig tekst til EU-samsvarserklæring finner du under en av de følgende internettadressene:

- Under produkter, nedlastinger, på www.miele.no
- Under service, bruksanvisninger og min brosjyre på <https://miele.no/bruksanvisninger-125.aspx> ved å oppgi produktnavn eller fabrikasjonsnummer

Frekvensbånd	2,4000 GHz – 2,4835 GHz
--------------	----------------------------

Maksimal utgangseffekt	< 100 mW
------------------------	----------

Opphavsretter og lisenser

For betjening og styring av kommunikasjonsmodulen bruker Miele egen eller fremmed programvare, som ikke faller inn under såkalte Open Source-lisensvilkår. Programvaren/programvarekomponentene er opphavsrettslig beskyttet. Miele og tredjeparts opphavsretter skal respekteres.

Videre inneholder kommunikasjonsmodulen som er integrert i produktet, programvarekomponenter som distribueres under open source-lisensvilkår. Du kan hente frem de inkluderte Open Source-komponentene sammen med tilhørende merknader om opphavsrett, kopier av de til enhver tid gjeldende lisensvilkårene samt eventuell annen informasjon lokalt per IP via en nettleser ([http\[s\]://<IP-adresse>/Licenses](http[s]://<IP-adresse>/Licenses)). Ansvars- og garantibestemmelsene for Open Source-lisensvilkår som man finner der, vil kun gjelde overfor den respektive rettighetshaveren.

Miele AS

Nesbruveien 71

1394 NESBRU

Postboks 194

1378 NESBRU

Telefon 67 17 31 00

E-mail: info@miele.no

Internett: www.miele.no

Foretaksnr. NO 919 157 089 MVA

Produsent:

Miele & Cie. KG

Carl-Miele-Straße 29

33332 Gütersloh

Tyskland

K 7347 ..., K 7447 ..., K 7747 ...

no-NO

M.-Nr. 12 478 860 / 00