





## Kasutusjuhend Pesumasin



Lugege **kindlasti** kasutusjuhend enne seadme paigaldamist ja kasutuselevõttu läbi. Sellega kaitsete ennast ja väldite kahjusid.

# Sisukord

---





<b>Teie panus keskkonna heaks .....</b>	<b>6</b>
<b>Ohutusjuhised ja hoiatused .....</b>	<b>7</b>
<b>Pesumasina käsitlemine .....</b>	<b>14</b>
Juhtpaneel.....	14
Juhtpaneeli legendi ülevaade.....	16
Ekraan .....	22
Käsitsemise näited .....	22
<b>Esmakordne kasutuselevõtt.....</b>	<b>23</b>
Miele@home .....	24
1. Ekraanikeele seadistamine .....	25
2. Võrgu Miele@home loomine .....	25
3. Transpordikaitsme eemaldamine.....	26
4. Süsteemi TwinDos kasutuselevõtt.....	26
5. Kalibreerimisprogrammi käivitamine .....	29
<b>Keskkonnasäästlik pesemine.....</b>	<b>30</b>
Hügieen pesumasinas .....	30
 Tagasiside .....	31
<b>1. Pesu ettevalmistamine.....</b>	<b>32</b>
<b>2. Programmi valimine .....</b>	<b>33</b>
<b>3. Pesumasina täitmine.....</b>	<b>35</b>
<b>4. Programmiseadistuste valimine.....</b>	<b>36</b>
Temperatuuri / tsentrifuugimiskiiruse valimine .....	36
Lisafunktsioonide valik .....	36
 Määrumisaste.....	36
 Viitstart / SmartStart .....	37
<b>5. Pesuvahendi lisamine .....</b>	<b>39</b>
UltraPhase 1 ja UltraPhase 2 tööpõhimõte .....	39
TwinDos-doseerimise aktiveerimine.....	39
TwinDos-doseerimise muutmine.....	39
TwinDos-doseerimise inaktiveerimine .....	39
 Määrumisastme valimine .....	40
Pesuvahendisahtel .....	41
Kapseldoseerimine.....	43
<b>6. Programmi käivitamine .....</b>	<b>45</b>
Programmi kulgemise ajal pesu lisamine (AddLoad).....	45

<b>7. Programmi lõpp</b> .....	46
<b>Tsentrifuugimine</b> .....	47
<b>Programmide ülevaade</b> .....	49
<b>Lisafunktsioonid</b> .....	57
SingleWash.....	57
Vesi + .....	57
Andurnupuga Lisafunktsioonid valitavad lisafunktsioonid .....	58
Kiire .....	58
Plekid.....	58
Eelpesu.....	58
Leotamine.....	58
Intensiivne .....	58
Eriti vaikne .....	59
Eriti säästev .....	59
AllergoWash .....	59
<b>Pesuprogrammide ülevaade – lisafunktsioonid</b> .....	60
<b>Programmi kulgemine</b> .....	62
<b>Programmi muutmine</b> .....	65
Programmi muutmine (lapselukk) .....	65
Programmi katkestamine.....	65
Programmi katkestamine.....	65
<b>Hooldustähised</b> .....	66
<b>Pesuvahendid</b> .....	67
Õige pesuvahend .....	67
Veepehmeni.....	67
Doseerimise abivahendid .....	67
Pesu järeltötlusvahendid .....	67
Soovitus – Miele pesuvahendid.....	69
Pesuvahendi soovitused vastavalt määrusele (EL) nr 1015/2010 .....	70
<b>TwinDosi kasseti vahetamine</b> .....	71
<b>Puhastus ja hooldus</b> .....	72
Korpuse ja paneeli puhastamine .....	72
Pesuvahendisahkli puhastamine .....	72
Süsteemi TwinDos hooldus .....	74
Hügieeniteave (trumli puhastamine) .....	75
Vee sissevoolufiltri puhastamine .....	75

# Sisukord

---

<b>Mida teha, kui ...</b> .....	76
Ühtegi pesuprogrammi ei saa käivitada .....	76
Veateade pärast programmi katkestamist .....	77
Veateade pärast programmi lõppemist .....	78
Teated või tõrked TwinDos-süsteemis .....	80
Pesumasina üldised probleemid .....	82
Mitterahuldav pesutulemus .....	84
Ust ei saa avada .....	85
Ukse avamine ummistunud äravoolu ja / või voolukatkestuse korral .....	86
<b>Klienditeenindus</b> .....	88
Kontakt tõrgete korral .....	88
Juurdeostetavad tarvikud .....	88
Andmebaas EPREL .....	88
Garantii .....	88
<b>Garantii</b> .....	89
<b>Paigaldus</b> .....	90
Eestvaade .....	90
Tagantvaade .....	91
Paigalduspind .....	92
Pesumasina viimine paigalduskohta .....	92
Transpordikaitsme eemaldamine .....	93
Transpordikaitsme paigaldamine .....	95
Riitimine .....	96
Jala väljakeeramine ja kontramutriga kinnitamine .....	96
Paigaldamine tööpinna alla .....	97
Üksteise peale asetatud pesumasin ja kuivati .....	97
Veelekke kaitsesüsteem .....	98
Vee sissevool .....	99
Vee täitevooliku ühendamine .....	99
Vee äravool .....	100
Torupõlve kohaleasetamine .....	100
Otseühendus valamü äravoolutorusse .....	101
Elektriühendus .....	102
<b>Tehnilised andmed</b> .....	104
Vastavusdeklaratsioon .....	105
<b>Kuluandmed</b> .....	106

<b>Seadistused</b> .....	107
Seadistuste kuvamine .....	107
Seadistuste valimine .....	107
Seadistuse töötlemine.....	107
Seadistuste lõpetamine.....	107
Language  .....	108
TwinDos.....	108
Degree of soiling.....	109
Buzzer volume.....	109
Keypad tone .....	109
Welcome tone .....	109
Consumption.....	109
Code.....	110
Units .....	110
Brightness .....	110
Disp. switch-off stat. ....	111
Programme info.....	111
Memory .....	111
Long p-wash Cotton .....	111
Soak duration .....	112
Gentle action .....	112
Temp. reduction.....	112
Water plus .....	112
Water plus level.....	112
Maximum rinse level.....	113
Suds cooling.....	113
Low water pressure .....	113
Anti-crease .....	113
Miele@home .....	114
Remote control.....	115
SmartGrid .....	115
RemoteUpdate .....	116
Kommunikatsioonimooduli autoriõigused ja litsentsid.....	117
<b>Pesu- ja hooldusvahendid</b> .....	118
Pesuvahendid .....	118
Eripesuvahendid  .....	119
Tekstiilhooldusvahendid  .....	120
Lisand  .....	120
Seadme hooldusvahendid.....	120

# Teie panus keskkonna heaks

---

## Pakendi suunamine jäätme- käitlusesse

Pakend on ette nähtud käitlemiseks ja kaitseb seadet transpordikahjustuste eest. Pakendimaterjalid on valitud keskkonnakaitsealastest ja käitlemistehnilisest seisukohtadest lähtudes ja on üldiselt korduskasutatavad.

Pakendi tagastamine materjaliringlusse säästab toorainet. Kasutage materjalipõhiseid väärtuslike materjalide kogumispunkte ja tagastusvõimalusi. Transpordipakendid võtab tagasi Miele edasimüüja.

## Vana seadme utiliseerimine

Elektri- ja elektroonikaseadmed sisaldavad mitmesuguseid väärtuslikke materjale. Samuti sisaldavad need teatud aineid, segusid ja detaile, mis olid vajalikud seadme toimimiseks ja ohutuse tagamiseks. Olmeprügi hulgas ja vale käitlemise korral võivad need kahjustada inimese tervist ja keskkonda. Seetõttu ärge visake oma vana seadet olmeprügi hulka.



Selle asemel kasutage elektri- ja elektroonikaseadmete tasuta äraandmiseks ja taaskasutusse suunamiseks ametlikke kogumis- ja tagastuspunkte kohaliku omavalitsuse, edasimüüja või Miele juures. Võimalike isikuandmete kustutamise eest äravisatavast seadmevastutuse seaduse järgi teie. Seaduse järgi olete kohustatud eemaldama patareid ja akud, mis ei ole seadmesse püsivalt integreeritud, samuti lambid, mida saab ilma lõhkumata eemaldada, ilma neid lõhkumata. Viige need sobivasse kogumiskohta, kus need saab tasuta ära anda. Hoolitsege selle eest, et vana seade oleks kuni äraviimiseni laste eest kaitstud.

See pesumasin vastab ohutusnõuetele. Vale kasutamine võib viigastada inimesi ja põhjustada materiaalselt kahju.

Lugege kasutusjuhend enne pesumasina kasutuselevõttu hoolikalt läbi. See sisaldab olulisi juhiseid paigaldamiseks, ohutuks kasutamiseks ja hoolduseks. Sellega kaitsete ennast ja väldite pesumasina kahjustamist.

Kooskõlas standardiga IEC 60335-1 juhivad Miele tähelepanu sellele, et pesumasina paigaldamist käsitlev peatükk ning ohutusjuhised ja hoiatused tuleb läbi lugeda ja neid järgida.

Miele ei vastuta nende juhiste eiramise tõttu tekkinud kahju eest.

Hoidke kasutusjuhend alles ja andke see võimalikule uuele omanikule edasi.

### Otstarbekohane kasutamine

- ▶ See pesumasin on ette nähtud kasutamiseks majapidamises ja sellesarnastes paigaldustingimustes.
- ▶ Pesumasin ei ole ette nähtud kasutamiseks välistingimustes.
- ▶ Kasutage pesumasinat eranditult vaid kodumajapidamises ja pesumasinas vaid sellist pesu, mille hooldusetiketil on märgitud, et see on pestav. Mistahes muu kasutusviis on lubamatu. Miele ei vastuta kahjude eest, mis on põhjustatud mitteotstarbekohasest või valest kasutamisest.
- ▶ Isikud, kes oma füüsilise, meelelise või vaimse seisundi või oma kogenematusel või teadmatusel tõttu ei ole võimelised pesumasinat ohutult kasutama, ei tohi seda teha ilma vastutava isiku järelevalve või juhendamiseta.

# Ohutusjuhised ja hoiatused

---

## Lapsed ja majapidamine

- ▶ Nooremad kui kaheksa-aastased lapsed tohivad pesumasina juures viibida vaid pideva järelevalve all.
- ▶ Lapsed alates 8. eluaastast tohivad kasutada pesumasinat ilma järelevalveta vaid juhul, kui neile on seadme kasutamine nii selgeks õpetatud, et nad saavad sellega ohutult hakkama. Lapsed peavad oskama märgata ja mõista vales kasutamisest tulenevaid ohte.
- ▶ Lapsed ei tohi pesumasinat järelevalveta puhastada ega hooldada.
- ▶ Ärge jätke pesumasina läheduses viibivaid lapsi järelevalveta. Ärge lubage lastel kunagi pesumasinaga mängida.

## Tehniline ohutus

- ▶ Järgige peatükis “Paigaldus” antud juhiseid ning samuti peatükki “Tehnilised andmed”.
- ▶ Enne pesumasina paigaldamist kontrollige, ega sellel ei ole nähtavaid kahjustusi. Ärge paigaldage kahjustunud pesumasinat ega võtke seda kasutusse.
- ▶ Enne pesumasina ühendamist võrrelge kindlasti tüübisildil toodud ühendusandmeid (kaitset, pinget ja sagedust) elektrivõrgu andmetega. Kahtluse korral küsige teavet elektrispetsialistilt.



- ▶ Võimalik on ajutine või pidev kasutamine autonoomse või võrguga mittedünaamilise energiaravustussüsteemiga (nt minivõrgud, varusüsteemid). Kasutamise eeltingimus on, et energiaravustussüsteem vastab standardi EN 50160 või võrreldava standardi nõuetele. Elektrisüsteemi ja selles Miele seadmes ette nähtud kaitsemeetmete funktsioon ja tööviis peavad ka minivõrgus või võrguga mittedünaamilise kasutamise korral olema tagatud või need tuleb paigaldises asendada võrreldavate meetmetega. Seda kirjeldatakse näiteks VDE-AR-E 2510-2 ajakohases väljaandes.
- ▶ Pesumasina elektriohutus on tagatud ainult siis, kui see on ühendatud nõuetekohaselt paigaldatud maandussüsteemi. On väga oluline, et seda turvanõuet kontrollitaks ja kahtluste korral lastaks kogu hoone elektrivõrk elektrikul üle kontrollida. Miele ei vastuta kahjude eest, mille on põhjustanud maanduse puudumine või viga.
- ▶ Ohutuse huvides ei tohi kasutada pikendusjuhtmeid, harupesi või muud sarnast (tuleoht ülekuumenemise tõttu).
- ▶ Defektseid osi tohib asendada ainult Miele originaalvaruosadega. Ainult selliste osade puhul garanteerib Miele, et need vastavad täielikult ohutusnõuetele.
- ▶ Juurdepääs pistikupesale peab alati olema võimalik, et pesumasin saaks vajaduse korral elektrivõrgust lahutada.
- ▶ Asjatundmatu remont võib kasutajale kaasa tuua ettearvamatuid ohte, mille eest tootja ei vastuta. Remonditöid tohivad teha üksnes Miele volitatud spetsialistid, vastasel korral kaotab garantii kehtivuse.

## Ohutusjuhised ja hoiatused

---

- ▶ Garantii kaotab kehtivuse, kui pesumasinat ei paranda Miele volitatud klienditeenindus.
- ▶ Kui toitejuhe on kahjustunud, tuleb see lasta Miele volitatud spetsialistidel välja vahetada, et vältida ohte kasutajale.
- ▶ Rikke korral või puhastus- ja hooldustööde ajal on pesumasin vaid siis elektrivõrgust lahutatud, kui:
  - pesumasina toitepistik on välja tõmmatud või
  - maja elektrisüsteemi kaitse on välja lülitatud või
  - maja elektrisüsteemi keeratavad kaitsmed on täiesti välja keeratud.
- ▶ Pesumasina ühendamiseks veevärki tohib kasutada üksnes uut voolikukomplekti. Vanu voolikukomplekte ei tohi uuesti kasutada. Kontrollige voolikukomplekte regulaarselt. Nii saate need õigel ajal välja vahetada ja veekahjustusi vältida.
- ▶ Vee voolusurve peab olema vähemalt 100 kPa ja ei tohi ületada 1000 kPa.
- ▶ Seda pesumasinat ei tohi kasutada mittestatsionaarsetes paigalduskohtades (nt laevad).
- ▶ Ärge modifitseerige pesumasinat ilma Miele selgesõnalise loata.

### Otstarbekohane kasutamine

- ▶ Ärge paigaldage pesumasinat külmaohtlikesse ruumidesse. Külmunud voolikud võivad katki minna või lõhkeda ning külmumis-punktist allpool võib elektroonika töökindlus väheneda.
- ▶ Eemaldage enne kasutuselevõttu pesumasina tagaküljel olev transpordikaitse (vt peatüki “Paigaldus” jaotist “Transpordikaitse eemaldamine”). Eemaldamata transpordikaitse võib tsentrifuugimise käigus pesumasinat ja kõrvalolevat mööblit / seadmeid kahjustada.
- ▶ Kui lähete pikemaks ajaks ära (nt puhkusele), sulgege veekraan, eriti juhul, kui pesumasina lähedal pörandas puudub äravool (kanalisatsioon).
- ▶ Üleujutuse oht!  
Enne tühjendusvooliku kraanikaussi panekut kontrollige, kas vesi voolab piisavalt kiiresti ära. Kindlustage voolik mahalibisemise vastu. Väljutusvee tagasitõmbejõud võib kindlustamata vooliku kraanikaussist välja suruda.
- ▶ Jälgige, et pesu hulka ei satuks võõrkehi (nt naelad, nõelad, mündid, kirjaklambrid). Võõrkehad võivad seadme osi (nt pesuvee mahuti, pesutrumlit) kahjustada. Kahjustunud osad omakorda võivad rikuda pesu.
- ▶ Ettevaatust ukse avamisel pärast aurufunktsiooni kasutamist! Väljuva auru ning trumli ja ukseklaasi kõrge temperatuuri tõttu on oht end põletada. Astuge samm tagasi ja oodake, kuni aur on väljunud.
- ▶ Maksimaalne pesukogus on 9,0 kg (kuiv pesu). Üksikute programmide osaliselt väiksemad täitekogused leiate peatükist “Programmide ülevaade”.

## Ohutusjuhised ja hoiatused

---

- ▶ Pesuvahendi õige doseerimise korral ei ole pesumasinas vaja katlakivi eemaldada. Kui teie pesumasin on kõigest hoolimata nii tugevalt lupjunud, et lupja on vaja eemaldada, kasutage spetsiaalset korrosioonitõrjevahendiga katlakivieemaldit. Selle spetsiaalse katlakivieemaldi saate Miele müügiesindajalt või Miele klienditeenindusest. Järgige rangelt katlakivieemaldi kasutusjuhendit.
- ▶ Lahustit sisaldavate puhastusvahenditega töödeldud tekstiilid tuleb enne pesemist puhta veega korralikult üle loputada.
- ▶ Ärge kunagi kasutage pesumasinas lahustit sisaldavaid puhastusvahendeid (nt bensiin). Seadme osad võivad kahjustada saada, samuti võivad erituda mürgised aurud. Tekib tule- ja plahvatusoht!
- ▶ Ärge kunagi kasutage pesumasina juures või peal lahustit sisaldavaid puhastusvahendeid (nt bensiin). Lahustit sisaldav puhastusvahend võib plastpindu kahjustada.
- ▶ Värvimisained peavad sobima pesumasinas kasutamiseks ja neid tohib kasutada vaid kodumajapidamises tarvitatavas mahus. Pidage rangelt kinni tootja kasutusjuhistest.
- ▶ Pleegitusained võivad värvlisalduse tõttu põhjustada korrosiooni. Pleegitusaineid ei tohi pesumasinas kasutada.
- ▶ Pesuaine silmasattumise korral loputage silmi kohe rohke leige veega. Allaneelamise korral pöörduge kohe arsti poole. Tundliku või kahjustunud nahaga inimesed peaksid vältima pesuaine kokkupuudet nahaga.

### Tarvikud ja varuosad

- ▶ Kasutage üksnes Miele originaaltarvikuid. Kui paigaldate seadmele muid tarvikuid, kaotate õiguse garantiile, aga ka tootmisgarantiile ja / või tootevastutusele.
- ▶ Miele kuivati ja pesumasinaid saab üksteise peale paigutada. Selleks on vaja juurde osta Miele pesumasina ja kuivati ühenduskomplekt. Tuleb jälgida, et pesumasina ja kuivati ühenduskomplekt sobiks Miele kuivati ja pesumasinaga.
- ▶ Jälgige, et juurdeostetava tarvikuna saadaolev Miele sokkel sobiks pesumasinaga.
- ▶ Miele annab pärast teie pesumasina seeriatootmise lõppu kuni 15-aastase, kuid mitte lühema kui 10-aastase tarnegarantii talitlust säilitavatele varuosadele.

Miele ei vastuta kahjude eest, mis on tekkinud ohutusjuhiste ja hoiatuste eiramise tõttu.

# Pesumasina käsitsemine

## Juhtpaneel

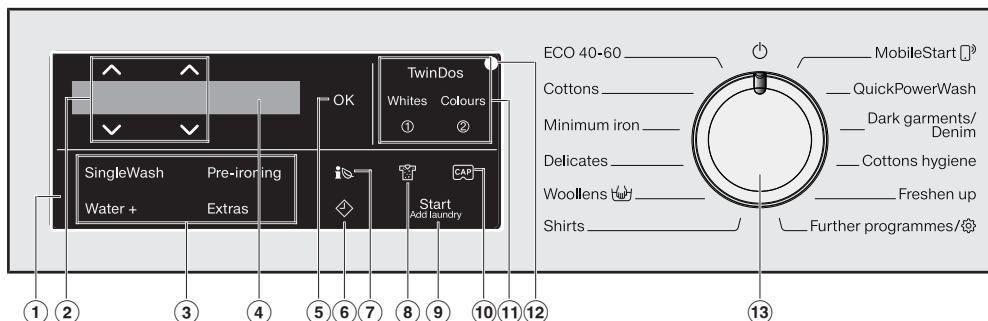

### ① Juhtpaneel

Juhtpaneel koosneb ekraanist ja erinevatest andurnuppudest. Üksikuid andurnuppe selgitatakse järgnevalt.

### ② Andurnupud $\wedge \vee$

Andurnuppudega  $\wedge \vee$  saab ekraanil väärtuseid muuta. Andurnupp  $\wedge$  suurendab väärtust või lükkab valikuloendi üles, andurnupp  $\vee$  vähendab väärtust või lükkab valikuloendi alla.

### ③ Lisafunktsioonide andurnupud

Pesuprogramme saab täiendada lisafunktsioonidega. Kui valisite pesuprogrammi, põlevad võimalike lisafunktsioonide andurnupud hämaralt.

### ④ Ekraan

Ekraanil kuvatakse ja / või valitakse järgmised väärtused:

1. valitud pesuprogrammi temperatuur, tsentrifuugimiskiirus ja järelejäänud aeg,
2. lisafunktsioonide ja seadistuste valikuloendite üksikud väärtused.

### ⑤ Andurnupp OK

Valitud väärtused kinnitatakse andurnupuga OK.

### ⑥ Andurnupp $\diamond$

Andurnupp  $\diamond$  käivitab viitstardi. Viitstardiga saate valida programmi hilisema käivituse aja. Programmi käivitamist saab viivitada 15 minutit kuni maksimaalselt 24 tundi. Seeläbi saate kasutada nt elektri soodsaid öötariife.

Lisateavet leiate peatükist “4. Programmiseadistuste valimine” jaotisest “Viitstart”.

## 7 Andurnuppi

Andurnupuga  saate teavet oma pesumasina energia- ja veekulu kohta.

Lisateavet saate peatüki “Keskkonnasõbralik pesemine” jaotisest “Tagasiside”.

Ekraanil kuvatakse järgmine teave:

- enne programmi energia- ja veekulu prognoos;
- programmi kulgemise ajal või programmi lõpus tegelik energia- ja veekulu.

## 8 Andurnupp

Pesu määrdumisastme saab määrata kolmel astmel. Andurnupp on aktiivne vaid aktiveeritud andurnupuga TwinDos.

## 9 Andurnupp Käivitus / Pesu lisamine

- A Kui programmi saab käivitada, põleb andurnupus pulseeriv tuli. Andurnupu *Käivitus / Pesu lisamine* puudutusega käivitatakse valitud programm. Andurnupp põleb pidevalt.
- B Kui programm käivitati, võimaldab andurnupp *Käivitus / Pesu lisamine* pesu lisamist.

## 10 Andurnupp

Saate andurnuppudega aktiveerida pesuvahendi kapsliga doseerimise.

## 11 Andurnupud TwinDos lisaandurnuppudega Valge ja Kirju pesu

Andurnupuga TwinDos inaktiveerite või aktiveerite pesuvahendi doseerimise. Sõltuvalt pesu värvidest saab andurnupuga Valge või Kirju pesu määrata doseeritava pesuvahendi koostise.

Lisateavet leiate peatükist “TwinDos”.

## 12 Optiline liides

klienditeenindusele vajalikuks ülekandepunktiks

## 13 Programmivalits

Programmi valimiseks ja väljalülitamiseks. Pesumasin lülitatakse programmi valimisega sisse ja programmivalitsa asendiga  välja.

# Pesumasina käsitsemine

## Juhtpaneeli legendi ülevaade













en	et
Programme selector	Programmivalits
ECO 40–60	ECO 40-60
Cottons	Puuvillane
Minimum iron	Kergesti hooldatav
Delicates	Õrn pesu
Woolens 	Villane 
Shirts	Päevasärgid
Mobile Start 	MobileStart 
QuickPowerWash	QuickPowerwash
Dark garments/Denim	Tume pesu / teksad
Cottons hygiene	Hügieeniline puuvillane
Freshen up	Värskendamine
Further programmes/ 	Muud programmid/ 
Silks 	Siid 
Outerwear	Üleriided
Proofing	Impregneerimine
Express 20	Express 20
Sportswear	Spordiriided
Automatic plus	Automaatika pluss
Pillows	Padjad
Curtains	Kardinad
Down filled items	Udusued
First wash	Uued tekstiilid
Down duvets	udusulgedega madratsid
Steam care	Auruga viimistlus
Separate rinse/Starch	Ainult loputus / tärgeldamine
Drain/Spin	Pumpamine/tsentrifuugimine
sensor controls	Andurnupud
SingleWash	SingleWash

























# Pesumasina käsitsemine

en	et
Pre-ironing	Eeltriikimine
Water +	Vesi +
Extras	Lisafunktsioonid
Quick	Kiire
Stains	Plekid
Pre-wash	Eelpesu
Soak	Leotamine
Intensive	Intensiivne
Extra quiet	Eriti vaikne
Extra gentle	Eriti säästev
AllergoWash	AllergoWash
TwinDos	TwinDos
Whites	Valge
Colours	Kirju pesu
Start/Add laundry	Käivitus/Pesu lisamine















































## Esmakordne kasutuselevõtt

en	et
Settings	Seadistused
 Miele@home	 Miele@home
Set up now	Häälestage nüüd
Set up later	Häälestage hiljem
Connect via WPS	Ühendamine WPS-i abil
Connect via App	Ühendamine rakenduse abil
 Remove transit bars	 Eemaldage transpordikaitse
 TwinDos	 TwinDos
Set now	Seadistage nüüd
Set later	Seadistage hiljem
 Agent for ①	 Vahend ① jaoks
Miele UltraPhase 1	Miele UltraPhase 1
 Set the dosage. Observe water hardness levels	 Seadistage doseerimine. Jälgige veekaredust
Per load	Pesukorra kohta
 Insert ①	 Paigaldage ①



# Pesumasina käsitlemine

<b>i</b> Agent for ②	<b>i</b> Vahend ② jaoks
Miele UltraPhase 2	Miele UltraPhase 2
Per load	Pesukorra kohta
<b>i</b> Insert ②	<b>i</b> Paigaldage ②
<b>i</b> "TwinDos" is set. Can be changed in "Settings".	<b>i</b> TwinDos on seadistatud. Muudetav seadistustes
Open  and run "Cottons 90°C" without laundry.	Avage  ja käivitage programm Puuvillane 90 °C ilma pesuta
<b>i</b> Set up complete	<b>i</b> Kasutuselevõtt lõpetatud
<b>Programmivalik/Programmi kulgemine</b>	
Remote control	Kaugjuhtimine
 Load laundry, close the door and press "Start". Appliance can be remotely controlled	 Pange pesu masinasse, sulgege uks ja vajutage nuppu Start. Seade on kaugjuhitav
 MobileStart 	 MobileStart 
No Extras	Lisafunktsiooni ei ole
SmartGrid	SmartGrid
Start in	Käivitus kell
SmartStart 	SmartStart 
Settings  TwinDos	Seadistused  TwinDos
 Light	 Kerge
 Normal	 Tavaline
 Heavy	 Tugev
No Cap	Kapslit ei ole
 Please wait	 Palun oodake
<b>i</b> Door can be opened	<b>i</b> Ukse avamine võimalik
<b>i</b> Press Start button	<b>i</b> Vajutage Start-nuppu
Cancel?	Katkestan?
Yes	Jah
No	Ei
<b>i</b> Cannot be changed	<b>i</b> Ei ole ümbervalitav
 Prog. cancelled	 Programm katkestatud
<b>Puhastus ja hooldus/Mida teha, kui ...</b>	
Maintenance	Hooldus
TwinDos mainten.	TwinDosi hooldus
Mainten. comp. ①	Hooldus, sahtel ①
Start Mainten.?	Käivitan hoolduse?

# Pesumasina käsitsemine

Hygiene info: run a programme at min. 75 °C or the “Clean machine” programme	Hügieeniinfo: Kasutage vähemalt 75 °C-ga programmi või programmi Masina puhastamine
  Service Door lock fault F34	  klienditeenindusse, ukسلuku tõrge F34
 Drainage See 	 Vee äravool, vt 
 Water intake See 	 Vee sissevool, vt 
 Waterproof system. Turn off   Service	 Veelekke kaitsesüsteem. Keerake  kinni  klienditeenindusse
  Service Fault F	  klienditeenindusse, tõrge F
 Check dosage	 Kontrollige doseerimist
 Hygiene info: run a programme at min. 75 °C or the “Clean machine” programme	 Hügieeniinfo: Kasutage vähemalt 75 °C programmi või programmi Masina puhastamine
 Align the washing machine	 Rihtige pesumasin
 Check filter + jet	 Kontrollige filtrit + düüsi
 ① is almost empty. Only a few more programmes are possible	 ① peaaegu tühi. Võimalikud on veel mõned pesutsüklid
 TwinDos ① is empty. Check wash results	 TwinDos ① tühi. Kontrollige pesutulemust
 Use “TwinDos” or start Maintenance. See 	 Kasutage TwinDosi või käivitage hooldus. Vt 
 TwinDos Maintenance for compartment ① and compartment ② must be started. See 	 Sahtli ① ja ② jaoks peab käivitama TwinDosi hoolduse. Vt 
  Service Door release fault F35	  klienditeenindusse, ukse vabastamise tõrge F35

## Seadistused

en	et
<b>Language</b> 	<b>Keel</b> 
<b>TwinDos</b>	<b>TwinDos</b>
Change dosage	Doseerimiskoguse muutmine
Check level	Täitetaseme kontrollimine
Select detergent	Valige pesuvahend
Universal	Universaalne pesuvahend
Delicates	Õrna pesu pesuvahend
Delicates/Woolens	Villase pesuvahend
Fabric conditioner	Loputusvahend
No agent	Vahendit ei ole
<b>Degree of soiling</b>	<b>Määrdumisaste</b>
Light	Kerge
Normal	Tavaline
Heavy	Tugev

# Pesumasina käsitsemine

<b>Buzzer volume</b>	<b>Sumisti helitugevus</b>
Off	Väljas
<b>Keypad tone</b>	<b>Nuputoon</b>
Off	Väljas
<b>Welcome tone</b>	<b>Tervitustoon</b>
Off	Väljas
<b>Consumption</b>	<b>Tarbimine</b>
Previous programme	Viimane programm
Total consumption	Kogutarbimine
Reset function	Lähtestusfunktsioon
<b>Code</b>	<b>PIN-kood</b>
Activate	Aktiveerimine
Change	Muutmine
Deactivate	Inaktiveerimine
<b>Units</b>	<b>Ühikud</b>
<b>Brightness</b>	<b>Heledus</b>
Display	Ekraan
Buttons active	Nupud aktiivsed
Buttons inactive	Nupud inaktiivsed
<b>Disp. switch-off stat.</b>	<b>Näidikud pimedad</b>
On	Sees
On (not current pr.)	Sees (mitte käimasolevas programmis)
Off	Väljas
<b>Programme info</b>	<b>Programmi info</b>
Programme name	Programmi nimi
Prog. & max load	Programm + täitekogus
Off	Väljas
<b>Memory</b>	<b>Mälu</b>
<b>Long p-wash Cotton</b>	<b>Eelpesuaeg PV</b>
No increase	Tavaline
+ 6 min	+6 min
+ 9 min	+9 min
+ 12 min	+12 min
<b>Soak duration</b>	<b>Leotusaaeg</b>
<b>Gentle action</b>	<b>Säästva pesu funktsioon</b>
<b>Temp. reduction</b>	<b>Temp. vähendamine</b>

## Pesumasina käsitsemine

<b>Water plus</b>	<b>Lisavesi</b>
Extra water	Lisavesi
Extra rinse	Lisaloputus
Extra water + rinse	Lisavesi ja -loputuskord
<b>Water plus level</b>	<b>Lisavee tase</b>
Normal	Tavaline
Plus ∅	Pluss ∅
Plus ∅∅	Pluss ∅∅
Plus ∅∅∅	Pluss ∅∅∅
<b>Maximum rinse level</b>	<b>Maksimaalne loputustase</b>
<b>Suds cooling</b>	<b>Pesuvee jahutus</b>
<b>Low water pressure</b>	<b>Madal veesurve</b>
<b>Anti-crease</b>	<b>Kortsumiskaitse</b>
<b>Miele@home</b>	<b>Miele@home</b>
Set up	Häälestamine
Deactivate	Inaktiveerimine
Activate	Aktiveerimine
Connection status	Ühenduse olek
Set up again	Uuesti seadistamine
Reset	Lähtestamine
<b>Remote control</b>	<b>Kaugjuhtimine</b>
<b>SmartGrid</b>	<b>SmartGrid</b>
<b>RemoteUpdate</b>	<b>Kaugvärskendus</b>

# Pesumasina käsitsemine

## Ekraan

Põhiekraan näitab vasakult paremale järgmisi väärtusi:



- valitud pesemistemperatuur,
- valitud tsentrifuugimiskiirus,
- programmi kestus.

## Käsitsemise näited

### Valikuloendis liikumine

Ekraanil olev kerimisriba näitab, et tegemist on valikuloendiga.



Puudutades andurnuppu ∨, liigub valikuloend alla. Puudutades andurnuppu ∧, liigub valikuloend üles. Andurnupuga OK aktiveeritakse ekraanil olev punkt.

### Valitud punkti märgistus



Valikuloendis aktiveeritud punkt märgistatakse sümboliga ✓.

## Numbriväärtuste seadistamine



Numbri väärtus on valgel taustal. Puudutades andurnuppu ∨, väheneb numbrite väärtus. Puudutades andurnuppu ∧, suureneb numbrite väärtus. Andurnupuga OK aktiveeritakse ekraanil olev numbri väärtus.

## Alammenüüst väljumine

Alammenüüst lahkumiseks valige Back ↵.

⚠ Valest paigaldamisest ja ühendamisest põhjustatud kahjude oht.

Pesumasina vale paigaldamine ja ühendamine põhjustab olulist materiaalselt kahju.

Järgige peatükki "Paigaldus".

## Kaitsekile ja reklaamkleebiste eemaldamine

■ Eemaldage:

- ükselt kaitsekile (kui on olemas),
- kõik reklaamkleebised (kui on olemas) esiküljelt ja kaanelt.

Ärge eemaldage kleebiseid, mida näete pärast ukse avamist (nt tüübisilt).

Sellele pesumasinale on tehtud täielik funktsioonikontroll, seepärast on trumliis väike kogus vett.

## Pesuvahendikassetide ja põlve trumlist väljavõtmine

Trumliis asuvad kaks kasseti, milles on automaatse pesuvahendi doseerimise jaoks pesuvahend ja põlv tühjendusvooliku jaoks.

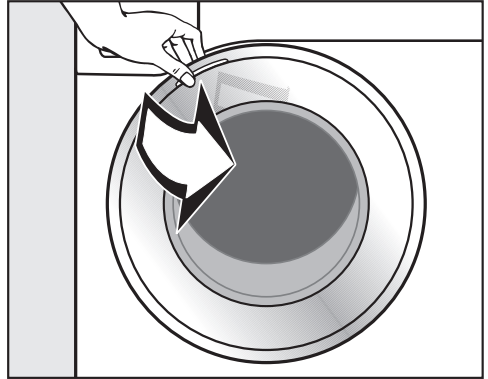

■ Tõmmake uks lahti.

■ Võtke mõlemad kassetid ja põlv välja.

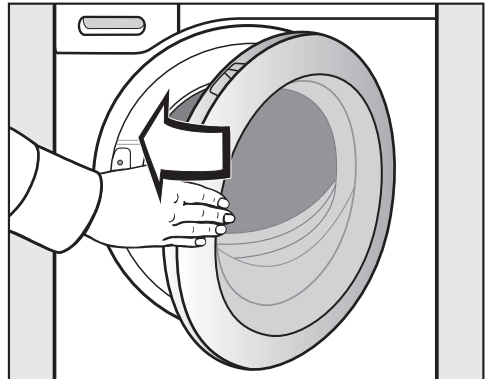

■ Sulgege uks kerge hooga.

# Esmakordne kasutuselevõtt

## Miele@home

Teie pesumasin on varustatud sisseehitatud WiFi-mooduliga.

Kasutamiseks vajate:

- WiFi-võrku,
- rakendust Miele@mobile,
- Miele kasutajakontot. Kasutajakonto saate luua rakenduses Miele@mobile.

Rakendus Miele@mobile juhendab teid pesumasina ja koduse WiFi-võrgu ühendamisel.

Pärast seda, kui olete pesumasina oma WiFi-võrku ühendanud, saate rakendusega teha järgmiseid toiminguid:

- oma pesumasinat kaugjuhtida,
- avada teavet oma pesumasina tööoleku kohta,
- avada juhiseid oma pesumasina programmi kulgemise kohta.

Pesumasina ühendamisel WiFi-võrku suureneb energiatarve ka siis, kui pesumasin on välja lülitatud.

Veenduge, et pesumasina paigalduskohas oleks teie WiFi-võrgu signaal piisavalt tugev.

## WiFi-ühenduse saadavus

WiFi-ühendus jagab sagedusriba teiste seadmetega (nt mikrolaineahjuga, kaugjuhitavate mänguasjadega). See võib tekitada ajutisi või täielikke ühendushäireid. Seetõttu ei ole pakutavate funktsioonide pidev saadavus tagatud.

## Miele@home'i saadavus

Miele rakenduse kasutamine sõltub Miele@home'i teenuse saadavusest teie riigis.

Miele@home pole igas riigis saadaval.

Teavet saadavuse kohta saate internetilehelt [www.miele.com](http://www.miele.com).

## Miele rakendus

Miele rakenduse saate tasuta alla laadida kas *Apple App Store*<sup>®</sup>-ist või *Google Play Store*<sup>™</sup>-ist.





## Pesumasina sisselülitamine

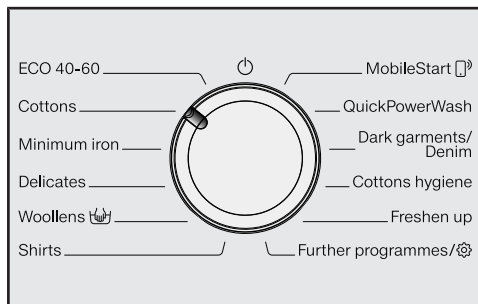

- Keerake programmivalits programmile *Puuvillane*.

Kõlab tervitussignaali ja süttib tervituskuva.

Ekraanil juhitakse teid läbi esmakordse kasutuselevõtu **5 sammu**.

## 1. Ekraanikeele seadistamine

Teil palutakse seadistada soovitud ekraanikeel. Keele muutmine on igal ajal võimalik programmivalitsa asendi *Muud programmid* / alapunkti *Settings* abil.



- Puudutage andurnuppe  $\nabla/\wedge$ , kuni soovitud keel on ekraanil.
- Kinnitage keel, puudutades andurnuppu *OK*.

## 2. Võrgu Miele@home loomine

Ekraanil kuvatakse järgmine teade:  
 Miele@home

- Kinnitage nupuga *OK*.

Ekraanil kuvatakse järgmine teade:  
Set up now

- Kui soovite rakenduse Miele@home kohe seadistada: puudutage andurnuppu *OK*.
- Kui soovite seadistamise hilisemaks lükata: puudutage andurnuppu  $\nabla$  ja ekraanil kuvatakse: Set up later, mis tuleb kinnitada nupuga *OK*.

Ekraanil kuvatakse järgmist valikuvõimalust:

1. Connect via WPS
2. Connect via App

- Valige soovitud ühendusviis.

### Ühenduse loomine WPSi kaudu

- Järgige ekraanil olevaid juhiseid.

### Ühenduse loomine Miele rakenduse kaudu

Ekraanil kuvatakse: Waiting for App.

- Minge nüüd Miele rakendusse.
- Tehke Miele rakenduses järgmised registreerimise sammud.

# Esmakordne kasutuselevõtt

## 3. Transpordikaitse eemaldamine

 Eemaldamata transpordikaitse põhjustab kahjusid.

Eemaldamata jäetud transpordikaitse võib põhjustada pesumasina ja selle kõrval seisva mööbli / seadmete kahjustusi.

Eemaldage transpordikaitse peatükis "Paigaldus" kirjeldatud viisil.

Ekraanil kuvatakse järgmine teade:

 Remove transit bars

■ Kinnitage andurnupuga OK.

## 4. Süsteemi TwinDos kasutuselevõtt

Tarneolekus on UltraPhase 1 ja UltraPhase 2 andmed eelseadistatud ja need tuleb vaid kinnitada.

Ekraanil kuvatakse järgmine teade:

 TwinDos

■ Kinnitage andurnupuga OK.

Ekraanil kuvatakse järgmine teade:  
Set now

■ Kui soovite süsteemi TwinDos otse seadistada: puudutage andurnuppu OK.

■ Kui soovite seadistamise hilisemaks lükata: puudutage andurnuppu ∨ ja ekraanil kuvatakse: Set later, mis tuleb kinnitada nupuga OK.

## Seadistuste tegemine lahtri ① jaoks

Tarneolekus on UltraPhase 1 andmed eelseadistatud.



■ Kinnitage andurnupuga OK.



■ Kinnitage andurnupuga OK.

Ekraanil kuvatakse:



 Set the dosage. Observe water hardness levels

■ Kinnitage andurnupuga OK.

UltraPhase 1 doseerimiskogus on  (karedusaste II) jaoks eelseadistatud.



■ Kinnitage eelseadistatud väärtus andurnupuga OK. Kui soovite väärtust parandada, kasutage andurnuppu ∨∧ ja kinnitage andurnupuga OK.

UltraPhase 1	
 karedusaste I	46 ml
 karedusaste II	58 ml
 karedusaste III	70 ml

## Esmakordne kasutuselevõtt

Ekraanil kuvatakse:

**i** Insert ①

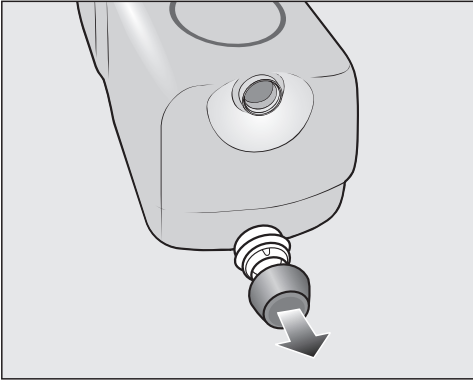

- Eemaldage kaasasoleva **UltraPhase 1** pesuvahendikasseti kork.

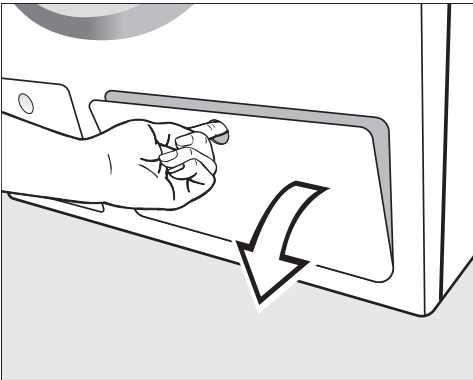

- Tõmmake TwinDosi klapp lahti.

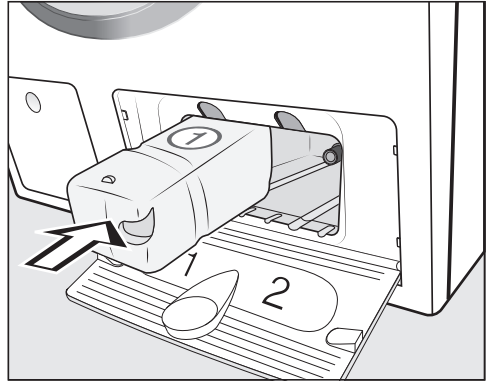

- Lükake **UltraPhase 1** kassetid lukustuse fikseerumiseni **lahtrisse 1**.

# Esmakordne kasutuselevõtt

## Seadistuste tegemine lahtri ② jaoks

Tarneolekus on UltraPhase 2 andmed eelseadistatud.

Pärast kasseti sisselükkamist ilmub ekraanikuvale:



- Kinnitage andurnupuga OK.





- Kinnitage andurnupuga OK.

UltraPhase 2 doseerimiskogus on  (karedusaste II) jaoks eelseadistatud.



- Kinnitage eelseadistatud väärtus andurnupuga OK. Kui soovite väärtust parandada, kasutage andurnuppu ∇∧ ja kinnitage andurnupuga OK.

UltraPhase 2	
 karedusaste I	36 ml
 karedusaste II	45 ml
 karedusaste III	54 ml

Ekraanil kuvatakse:

 Insert ②

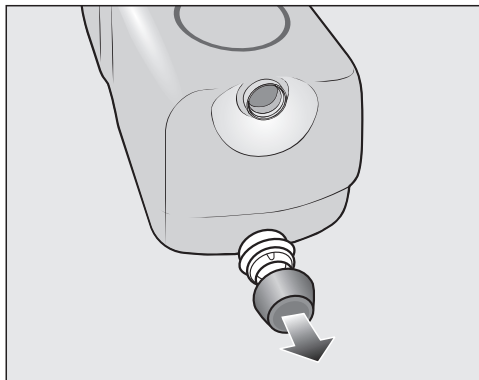

- Eemaldage kaasasoleva **UltraPhase 2** pesuvahendikasseti kork.

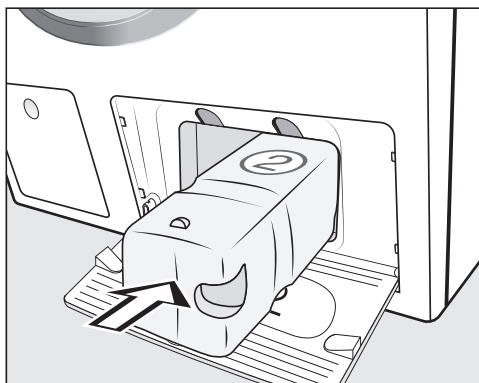

- Lükake **UltraPhase 2** kassetid lukustuse fikseerumiseni **lahtrisse 2**.

Kasseti sisselükkamisel lülitub kuva näidule:

 "TwinDos" is set. Can be changed in "Settings".

- Kinnitage andurnupuga OK.
- Sulgege TwinDosi klapp.

## 5. Kalibreerimisprogrammi käivitamine

Optimaalse vee- ja voolutarbimise ning pesutulemuse jaoks peab pesumasina kalibreerima.

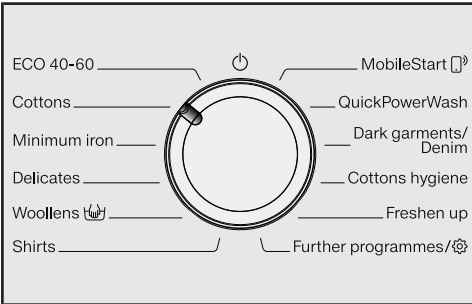

Selleks peab käivitama programmi *Puuvillane ilma* pesu ja *ilma* pesuvahendita.

Teiste programmide käivitamine on võimalik alles pärast kalibreerimist.

Ekraanil kuvatakse järgmine teade:

Open and run "Cottons 90°C" without laundry.

- Puudutage andurnuppu , kuni andurnupp OK põleb, ja kinnitage nupuga OK.



- Avage veekraan.
- Puudutage andurnuppu *Käivitus / Pesu lisamine*.

Pesumasina kalibreerimise programm on käivitunud. Selle kestus on u 2 tundi.

Lõpust annab märku ekraanil kuvatav teade:

- Set up complete

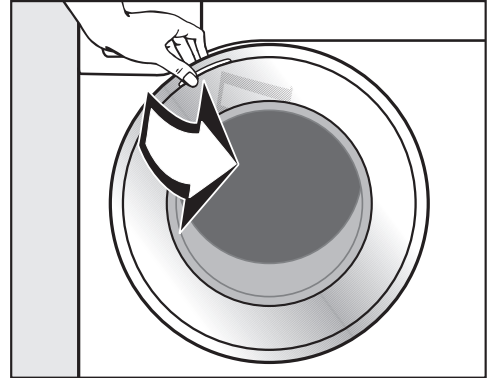

- Võtke uksest kinni ja tõmmake see lahti.

**Nõuanne:** Jätke uks praokile, et trummel saaks kuivada.

- Keerake programmivalits asendisse .

# Keskkonnasäästlik pesemine

---

## Energia- ja veekulu

- Kasutage iga pesuprogrammi maksimaalset täitekogust. Siis on energia- ja veekulu üldkogust arvestades kõige madalam.
- Tõhusa energia- ja veekuluga programmidel on reeglina pikem programmikestus. Programmikestuse pikendamisega saab samaks jääva pesutulemuse juures alandada tegelikult saavutatud pesutemperatuuri.

Näiteks on programmil ECO 40-60 pikem programmikestus kui programmil *Puuvillane* 40 °C või 60 °C. Programm ECO 40-60 on siiski energia ja veekulu poolest tõhusam, ent sellel on pikem programmikestus.

- Peske väikeseid kergelt määrduvad pesukoguseid programmis *Express 20*.
- Tänapäevased pesuvahendid võimaldavad pesta madalamal temperatuuril (nt 20 °C). Kasutage energia säästmiseks vastavaid temperatuuriseadistusi.

## Hügieen pesumasinas

Madalate temperatuuride juures pesemisel ja / või vedelate pesuvahendite kasutamisel on oht mikroobide ja ebameeldiva lõhna tekkeks pesumasinas. Seepärast soovitab Miele pesumasinat kord kuus puhastada.

Kui ekraanil kuvatakse teadet *Hygiene info: run a programme at min. 75 °C or the "Clean machine" programme*, tuleb pesumasinat puhastada.

## Juhised järgneva masinkuivatuseks

Valitud tsentrifuugimiskiirus mõjutab pesu jääkniiskust ja pesumasina mürataset.

Mida suurema tsentrifuugimiskiiruse valite, seda väiksem on pesu jääkniiskust. Ent pesumasina mürataset tõuseb.

Energia säästmiseks valige kuivatamise ajal vastava pesuprogrammi suurim tsentrifuugimiskiirus.

## Pesuvahendikulu

- Täpseks doseerimiseks kasutage automaatset pesuvahendi doseerimist.
- Arvestage doseerimisel pesu määrdukusastet.
- Kasutage pesuvahendit suurimas lubatud koguses, nagu pesuvahendi pakendil on kirjas.

## Tagasiside

Andurnupuga  saate teavet oma pesumasina energia- ja veekulu kohta.

Ekraanil kuvatakse järgmine teave:

- Enne programmi energia- ja veekulu prognoos.
- Programmi kulgemise ajal või programmi lõpus tegelik energia- ja veekulu.

### 1. Prognoos

- Puudutage pärast pesuprogrammi valimist andurnuppu .

Tulpdiaagramm näitab energia- ja veekulu prognoosi.



Mida rohkem jooni (|) on näha, seda rohkem energiat või vett kulub.

Prognoos muutub sõltuvalt valitud pesuprogrammist, temperatuurist ja lisafunktsioonidest.

- Puudutage andurnuppu **OK** või oodake, kuni ekraan liigub automaatselt põhikuvale tagasi.

### 2. Tegelik tarbimine

Programmi kulgemise ajal ja programmi lõpus saab vaadata tegelikku energia- ja veekulu.

- Puudutage andurnuppu .



- Veekulu näidu avamiseks puudutage andurnuppe  $\nabla/\wedge$ .

Tarbimine muutub programmi edenedes.

Ukse avamisel või automaatsel väljalülitamisel pärast programmi lõppu ilmuvad näidikule jälle prognoosiandmed.

**Nõuanne:** Menüüs Settings  saab valiku Consumption all kuvada viimase pesuprogrammi kuluandmeid.

# 1. Pesu ettevalmistamine

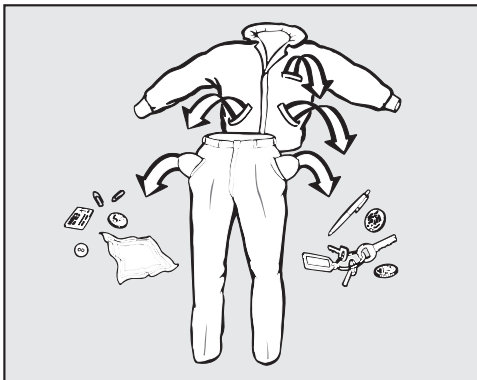

- Tehke taskud tühjaks.

⚠ Võõrkehade põhjustatud kahjustuste oht.

Naelad, mündid, kirjaklambrid jne võivad tekstiile ja masinaosi kahjustada.

Kontrollige, ega pesu hulgas ei ole võõrkehi, ja eemaldage need.

## Pesu sortimine

- Sortige tekstiilid värvide või hooldusetiketil (krae küljes või küljeõmbluses) näidatud sümbolite järgi.

**Nõuanne:** Tumedad tekstiilid annavad esimestel pesukordadel tihti pisut värvi. Selleks et riideesemed ei värvuks, peske heledad ja tumedad asjad eraldi.

## Plekkide eeltöötlus

- Eemaldage enne pesemist tekstiilidelt plekid võimalikult värsketena. Tupsutage plekke värvi mitteandva lapiga. Mitte hõõruda!

**Nõuanne:** Plekke (nt veri, muna, kohv, tee) saab tihti kõrvaldada väikeste nip-pidega, mis on toodud Miele pesemisleksikonis. Pesemisleksikoni võite küsida otse Mielelt või vaadata internetiaadressilt.

⚠ Lahustit sisaldavate puhastusvahendite põhjustatud kahjustuste oht. Puhastusbensiin, plekieemaldi jne võib kahjustada plastosi.

Kui eemaldate riietelt plekke, jälgige hoolega, et kunstmaterjalist detailid ei puutuks puhastusvahendiga kokku.

⚠ Lahustit sisaldavate puhastusvahendite põhjustatud plahvatusoht. Lahustit sisaldavate puhastusvahendite kasutamisel võib tekkida plahvatusohtlik segu.

Ärge kasutage pesumasinas lahustit sisaldavaid puhastusvahendeid.

## Üldised soovitused

- Kardinat: eemaldage rõngad ja tinapael või siduge need eraldi kotikesse.
- Rinnahoidjate lahtitulnud tugikaared õmmelge kinni või eemaldage.
- Pange tõmblukud, takjakinnised, haagid ja aasad enne pesemist kinni.
- Pange tekikotid ja padjapüürid kinni, et väikesed esemed ei satuks nende sisse.

Ärge peske tekstiile, millele on märgitud, et neid **ei tohi pesta** (hooldustahis )



## 2. Programmi valimine

### Programmivalik

Programmi valimiseks on 3 võimalust:

#### 1. Standardprogrammide valimine programmivalitsaga

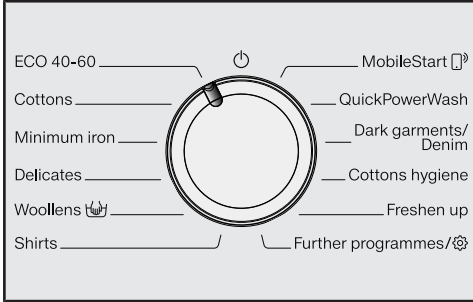

- Keerake programmivalits soovitud programmile.

Ekraanil kuvatakse valitud programm. Seejärel ilmub ekraanile põhikuva.

#### 2. Lisaprogrammide valimine programmivalitsa asendis Muud programmid/⚙️ ekraanilt:

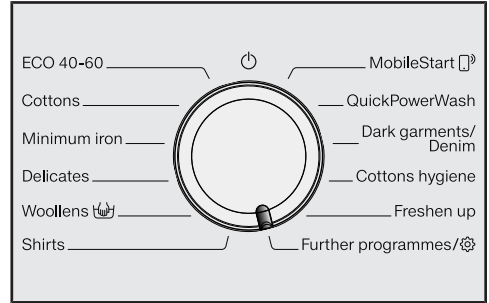

- Keerake programmivalits asendisse *Muud programmid/⚙️*.

Ekraanil kuvatakse:



- Puudutage andurnuppe  $\nabla/\Delta$ , kuni soovitud programm on ekraanil.
- Kinnitage programm andurnupuga OK.

Kuvatakse valitud programmi eelseadistatud programmiparameetreid.

## 2. Programmi valimine

---

### 3. Programmide valimine programmivalitsa asendis MobileStart rakenduses Miele@mobile

**Nõuanne:** Valiku *MobileStart*  jaoks peab pesumasin olema registreeritud WiFi-võrku ja Remote control sisse lülitatud.

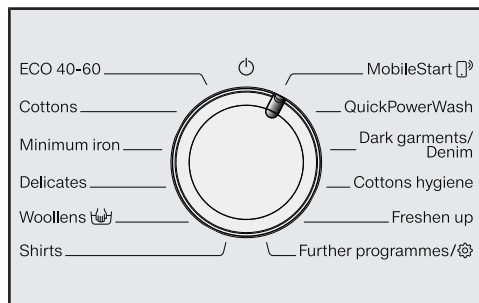

- Keerake programmivalits asendisse *MobileStart* .

Ekraanil kuvatakse:

 Load laundry, close the door and press "Start". Appliance can be remotely controlled

- Järgige ekraanil olevaid juhiseid ja käivitage programm.

Ekraanil kuvatakse:

 MobileStart 

Pesumasinat saab nüüd kasutada rakendusega Miele@mobile.

### 3. Pesumasina täitmine

#### Ukse avamine

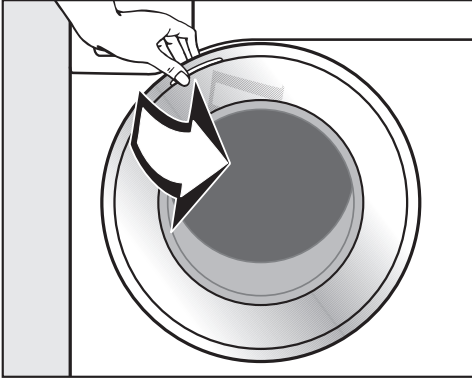

- Võtke uksest kinni ja tõmmake see lahti.

Enne pesu masinasse panemist kontrollige trumlit, et selles ei oleks loomi ega võõrkehi.

Maksimaalselt lubatud pesukoguse pesemisel on energia- ja veekulu kogu pesuhulgale jagatuna kõige väiksem. Kui trumlis on liiga palju pesu, halvendab see pesutulemust ja riided kortsuvad rohkem.

- Pange pesu lahtivolditult ja kohevalt trumlisse.

Eri suurusega pesuesemed parandavad pesetulemust ja jaotuvad tsentrifuugimisel paremini.

**Nõuanne:** Järgige erinevate pesuprogrammide maksimaalset täitekogust. Ekraanile märgitakse programmi valimisel alati vastav täitekogus.

#### Ukse sulgemine

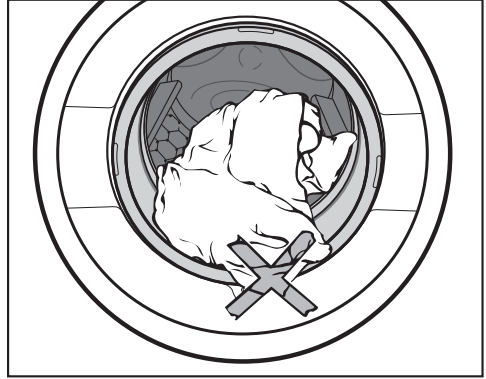

- Jälgige, et pesuesemed ei jääks ukse ja tihendi vahele kinni.

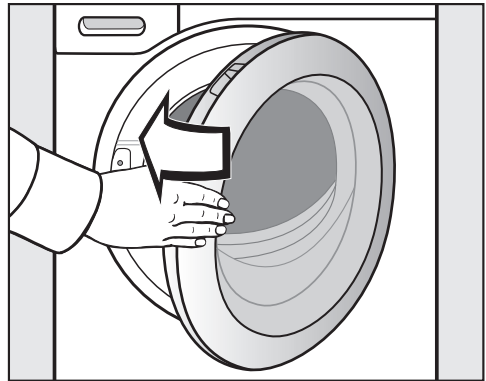

- Sulgege uks kerge hooga.

## 4. Programmiseadistuste valimine

### Temperatuuri / tsentrifuugimiskiiruse valimine

Pesuprogrammi eelseadistatud temperatuuri / tsentrifuugimiskiirust saab muuta, kui programm seda võimaldab.

Pesumasinas saavutatud temperatuur võib valitud temperatuurist erineda. Energiakulu ja pesemisaja kombinatsiooniga saavutatakse optimaalne pesutulemus.



- Puudutage ekraanil temperatuuri või tsentrifuugimiskiiruse kohal või all andrumpu ∇∧, kuni soovitud temperatuur / tsentrifuugimiskiirus on ekraanil.

### Lisafunktsioonide valik

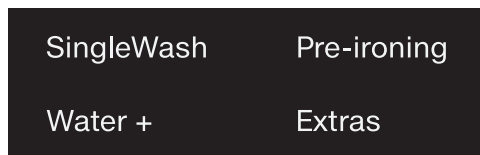

- Puudutage soovitud lisafunktsiooni andrumpu, mis siis heledalt süttib.

**Nõuanne:** Pesuprogrammi juurde saab valida mitu lisafunktsiooni.

Kõiki lisafunktsioone ei saa kõigis pesuprogrammides valida. Kui lisafunktsioon ei põle hämaralt, ei ole see lisafunktsioon pesuprogrammi jaoks valitav (vt peatükki “Lisafunktsioonid”).

### Andrump Lisafunktsioonid

Andrumpu *Lisafunktsioonid* abil saate valida veel lisafunktsioone.

- Puudutage andrumpu *Lisafunktsioonid*.

Ekraanil kuvatakse:



- Puudutage andrumpu ∇∧, kuni soovitud lisafunktsioon kuvatakse ekraanil.
- Kinnitage lisafunktsioon andrumpuga OK.

### ☑ Määrumisaste

Andrump ☑ on aktiivne vaid aktiivse andrumpuga TwinDos. Lisateavet leiate peatüki “5. Pesuvahendi lisamine” jaotisest “TwinDos”.

## 4. Programmiseadistuste valimine

### ◆ Viitstart / SmartStart

#### Viitstart

Viitstardiga saate valida programmi hilisema käivituse aja.

See funktsioon on aktiivne, kui seadistus SmartGrid on välja lülitatud.

Tunde saab seadistada alates 00 kuni 24. Minuteid saab 15-minutiliste sammudega seadistada alates 00 kuni 45.

#### Viitstardi aja seadistamine

- Puudutage andurnuppu ◆.

Ekraanile ilmub järgmine kuva:



- Sisestage andurnuppudega ∨∧ tundeid. Kinnitage andarnupuga OK.

Ekraanil kuvatakse:



- Sisestage andurnuppudega ∨∧ minuteid. Kinnitage andarnupuga OK.

**Nõuanne:** Andurnuppude ∨∧ pideval puudutamisel loendatakse numbreid automaatselt väiksemaks või suuremaks.

#### Viitstardi kustutamine

Enne programmi käivitumist saate valitud viitstardi aja kustutada.

- Puudutage andurnuppu ◆.

Ekraanil on valitud viitstardi aeg.

- Sisestage andurnuppudega ∨∧ aeg 00:00 h. Kinnitage andarnupuga OK.

Valitud viitstardi aeg kustutati.

Pärast programmi käivitumist saate valitud viitstardi aega muuta või kustutada vaid programmi katkestamisega.

#### Viitstardi muutmine

Enne programmi käivitumist saate valitud viitstardi aega muuta.

- Puudutage andurnuppu ◆.
- Muutke soovi korral märgitud aega ja kinnitage see andarnupuga OK.

## 4. Programmiseadistuste valimine

### SmartStart

Funktsiooniga SmartGrid määrate ajavahemiku, millal teie pesumasin automaatselt käivitatakse. Käivitamine toimub mõne signaali abil, nt teie energiaettevõttelt saadava signaali abil, mis saadetakse siis, kui elektri hind on eriti soodne.

See funktsioon on aktiivne, kui seadistus SmartGrid on sisse lülitatud.

Määratav ajavahemik on 15 minutit kuni 24 tundi. Selles ajavahemikus ootab pesumasin energiaettevõtte signaali. Kui määratud ajavahemikus signaali ei saadeta, käivitab pesumasin pesuprogrammi.

### Ajavahemiku seadistamine

Kui olete seadistustes aktiveerinud funktsiooni SmartGrid, ei kuvata pärast andurnupu  puudutamist ekraanil enam Start in, vaid SmartStart in (vt peatüki "Seadistused" jaotist "SmartGrid").

Toimige samamoodi nagu viitstardi aja seadistamisel.

- Seadistage andurnuppudega  $\nabla$  ja  $\blacktriangle$  tunnid ja kinnitage andurnupuga OK.

Tunnid salvestatakse ja minutite numbriplokk on märgitud.

- Seadistage andurnuppudega  $\nabla$  ja  $\blacktriangle$  minutid ning kinnitage andurnupuga OK.
- Pesuprogrammi käivitamiseks funktsiooniga SmartStart vajutage andurnuppu *Käivitus / Pesu lisamine*.

Ekraanil kuvatakse järgmine teave:



## 5. Pesuvahendi lisamine

Pesumasin võimaldab pesuvahendit lisada mitmel viisil.

### TwinDos

See pesumasin on varustatud süsteemiga TwinDos.

TwinDos peab olema aktiveeritud, nagu seda on kirjeldatud peatükis “Esmakordne kasutuselevõtt”.

### UltraPhase 1 ja UltraPhase 2 tööpõhimõte

UltraPhase 1 on vedel pesuvahend, mis eraldab mustuse ja eemaldab tavalised plekid. UltraPhase 2 on pleegiti ja eemaldab tõrksad plekid. Optimaalse pesutulemuse saavutamiseks doseeritakse kahte vahendit pesuprotsessi eri hetkedel. UltraPhase 1 ja UltraPhase 2 puhastavad valgeid ja kirjusid tekstiile põhjalikult. UltraPhase 1 ja UltraPhase 2 saate osta ühekordsetes kassettides Miele veebipoest ([shop.miele.ee](http://shop.miele.ee)) või Miele edasimüüjalt.

### TwinDos-doseerimise aktiveerimine

TwinDos-doseerimine on automaatselt aktiveeritud kõigis programmides, kus doseerimine on võimalik.

**Nõuanne:** Pesuvahendite doseerimiskogused on eelseadistatud. Kui tekib liiga palju vahtu, saate menüüs Settings  TwinDos doseerimiskogust vähendada.

### TwinDos-doseerimise muutmine

Pesu etteantud värvikooslust saab muuta.

- Puudutage andurnuppu *Valge* või *Kirju pesu*.

### TwinDos-doseerimise inaktiveerimine

- Puudutage andurnuppu *TwinDos*.

Andurnupp põleb veel vaid hämaralt ja doseerimine on välja lülitatud.

### Plekieemaldusvahendite kasutamine

Kui kasutate plekkide eemaldamiseks liisavahendeid, on selleks järgmised võimalused:



- Kapslivõimendi kasutamine ja kapsel-doseerimise aktiveerimine.
- Pange plekisool lahtrisse  pesuvahendisahelis.

## 5. Pesuvahendi lisamine

---

### Määrumisastme valimine

Pesu määrdumine jagatakse kolme määrdumisastmesse:

-  Light  
Määrdunud kohad ja / või plekid ei ole tuvastatavad.
-  Normal  
Näha on määrdunud kohad ja / või vähesed kerged plekid.
-  Heavy  
Määrdunud kohad ja / või plekid on selgelt tuvastatavad.

TwinDosi kaudu doseeritava pesuvahendi kogus ja loputusvee kogus on seadistatud määrdumisastmele  Normal.

- Muu määrdumisastme valimiseks puudutage andurnuppu .

Pesuvahendi ja loputusvee kogust kohandatakse vastavalt määrdumisastmele.



## 5. Pesuvahendi lisamine

### Pesuvahendisahtel

Kasutada võib kõiki pesuvahendeid, mis sobivad kodumajapidamises kasutamiseks mõeldud pesumasinatele. Järgige pesuvahendi pakendil olevaid kasutus- ja doseerimisjuhiseid.

Jälgige, et TwinDos-doseerimine oleks välja lülitatud.

### Pesuvahendiga täitmine

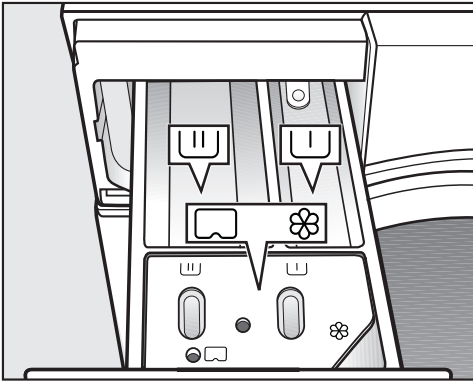

- Tõmmake pesuvahendisahtel välja ja pange pesuvahend lahtritesse.

### Pesuvahendisahtli jaotus

- U Pesuvahend eelpesu jaoks
- U Pesuvahend põhipesuks ja leotamiseks
- ☼ Pehmendav loputusvahend, vormiv loputusvahend, tärgeldusvedelik või kapsel

### Pehmendava loputusvahendi lisamine

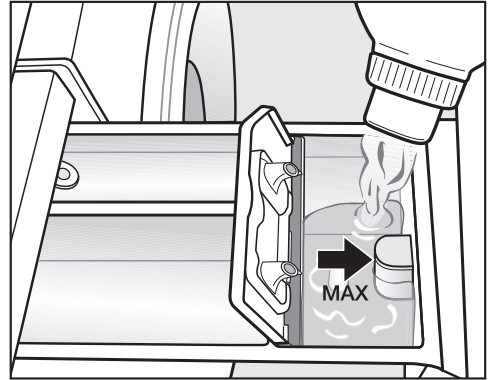

- Valage pehmendav või vormiv loputusvahend või tärgeldusvedelik lahtrisse ☼. **Järgige maksimaalset täitetaset.**

Viimases loputustsüklis kasutatakse loputamisel loputusvahendit. Pesuprogrammi lõpus jääb pisut vett lahtrisse ☼ alles.

Puhastage pärast mitut automaatset tärgeldamist pesuvahendisahtel ära, eriti imitoru.

## 5. Pesuvahendi lisamine

---

### Nõuanded doseerimiseks

Arvestage pesuvahendi doseerimisel pesu määrdumusastet ja täitekogust. Väikeste täitekoguste korral vähendage pesuvahendi hulka (nt vähendage poole täitekoguse korral pesuvahendi kogust  $\frac{1}{3}$  võrra).

### Liiga väike pesuvahendikogus:

- põhjustab pesu mustaks jäämist ja ajapikku halliks ning kõvaks muutumist;
- soodustab pesumasinas hallituse teket;
- põhjustab rasva mittetäielikku eemaldamist pesust;
- soodustab küttekehadele lubjasetete kogunemist.

### Liiga suur pesuvahendikogus:

- põhjustab halba pesu-, loputus- ja tsentrifuugimistulemust;
- põhjustab veekulu suurenemist, kuna automaatselt lisatakse üks loputus;
- põhjustab keskkonnasaaste suurenemist.

### Vedelate pesuvahendite kasutamine eelpesu korral

Vedelate pesuvahendite kasutamine põhipesus ei ole aktiveeritud eelpesu korral võimalik.

Kasutage aktiveeritud eelpesuga pesemiseks TwinDos-doseerimist.

### Pesuvahenditablettide või -kapslite kasutamine

Pange pesuvahenditabletid või -kapslid **alati** otse pesu juurde trumlisse. Lisamine pesuvahendisahkli kaudu ei ole võimalik.

Täiendavat teavet pesuvahendite ja nende doseerimise kohta leiate peatükist "Pesuvahendid".

## 5. Pesuvahendi lisamine

### Kapseldoseerimine

Saadaval on kolme sorti sisuga kapslid:

- ☼ = tekstiilihooldusvahendid (nt loputusvahend, impregneerimisvahend)
- ☼ = lisand (nt pesuvahendi efektiivsust suurendav vahend)
- ☼ = pesuvahend (ainult põhipesuks)

Kapsel sisaldab alati õiget kogust ühe pesukorra jaoks.

Kapsleid saab tellida Miele veebipoest, Miele tehase klienditeenindusest või Miele edasimüjalt.

⚠ Kapslid võivad põhjustada terviseohtu.

Kapslid sisaldavad koostisaineid, mis võivad allaneelamisel või kokkupuutel nahaga olla tervisele ohtlikud.

Hoidke kapsleid lastele kättesaamatus kohas.

### Kapseldoseerimise sisselülitamine

- Puudutage andurnuppu .

Ekraanil kuvatakse:



- Puudutage andurnuppu , kuni soovitud kapsel on ekraanil.
- Kinnitage kapsel andarnupuga **OK**.

### Kapsli sisestamine

- Avage pesuvahendisahtel.

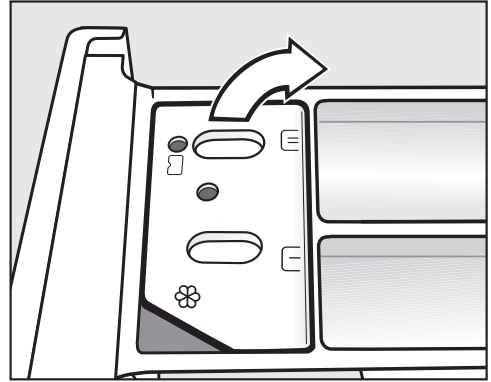

- Avage lahtri /☼ kaas.

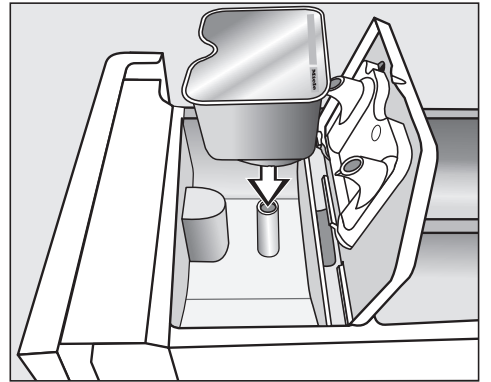

- Lükake kapsel tugevalt sisse.

## 5. Pesuvahendi lisamine



■ Sulgege kaas ning lükake see kõvasti kinni.

■ Sulgege pesuvahendisahtel.

**Nõuanne:** Põhipesuks  kapsli valimisel lülitatakse “TwinDos”-doseerimine automaatselt välja. Juhtpaneelil jääb “TwinDos”-doseerimise kuva aktiivseks.

Pesuvahendisahtlisse sisestamisel kapsel avaneb. Kui kasutamata kapsel võetakse pesuvahendisahtlist välja, võib kapsel lekkima hakata.

Visake avatud kapsel ära.

Kapsli eri sorti sisu lisatakse pesuprogrammile õigel ajahetkel.

Vee sissevool sahtlisse  toimub kapseldoseerimise puhul eranditult ainult kapsli kaudu.

Ärge pange sahtlisse  loputusvahendit.

■ Eemaldage tühi kapsel pärast pesuprogrammi lõppu.

Tehnilistel põhjustel jääb kapslisse veidi vett.

### Kapseldoseerimise väljalülitamine või muutmine

Väljalülitamine või muutmine on võimalik ainult enne programmi käivitumist.

■ Puudutage andurnuppu .

■ Valige No Cap (väljalülitamine) või teine kapslisort (muutmine).

## 6. Programmi käivitamine



- Puudutage vilkuvat andurnuppu *Käivitus / Pesu lisamine*.

Uks lukustatakse ja pesuprogramm käivitub.

Ekraanil kuvatakse programmi olekut.

Pesumasin informeerib teid käimasolevast etapist ja programmi järelejäänud ajast.

Kui valisite viitstardi aja, kuvatakse seda ekraanil.

### Energia säästmine

10 minuti möödumisel näidikud kustuvad. Andurnupus *Käivitus / Pesu lisamine* põleb pulseeriv tuli.

Näidikud saab jälle sisse lülitada:

- Puudutage andurnuppu *Käivitus / Pesu lisamine* (see ei mõjuta käimasolevat programmi).

### Programmi kulgemise ajal pesu lisamine (AddLoad)

Nii kaua kui ekraanil ei põle sümbol , saab pesu igal ajal lisada või välja võtta.

- Puudutage andurnuppu *Käivitus / Pesu lisamine*.

Ekraanil kuvatakse:

 Please wait

- Oodake, kuni süttib järgmine ekraani näit:

 Door can be opened

- Avage uks ja pange pesu juurde või võtke osa pesust välja.

- Sulgege uks.

- Puudutage andurnuppu *Käivitus / Pesu lisamine*.

Pesuprogramm jätkub.

Üldjuhul ei saa pesu lisada ega välja võtta, kui:

- pesuvee temperatuur on üle 55 °C,
- veetase trumlis on ületanud kindla piiri.

## 7. Programmi lõpp

### Ukse avamine ja pesu väljavõtmine

Kortsumiskaitsefaasis on uks veel lukustatud. Ekraan liigub kuva Finish/Anti-crease vahel.

**i** Press Start button

- Avage ukse lukustus kas andumupu *Käivitus / Pesu lisamine* puudutusega või keerake programmivalits asendisse .

Ukse lukustus avaneb.

**Nõuanne:** Pärast kortsumiskaitset avatakse ukse lukustus automaatselt.

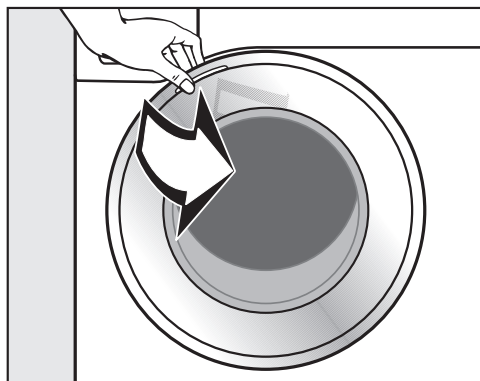

- Võtke uksest kinni ja tõmmake see lahti.
- Võtke pesu välja.

Väljavõtmata pesuesemed võivad järgmise pesukorra ajal kokku tõmbuda või teistele pesuesemetele värvi anda.

Võtke pesuesemed trumlist välja.

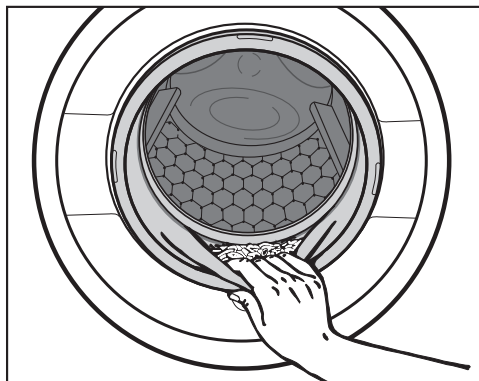

- Kontrollige, et uksetihendil ei oleks võõrkehi.

**Nõuanne:** Jätke uks praokile, et trummel saaks kuivada.

- Kui kasutasite kapslit, eemaldage see pesuvahendisahelist.



**Nõuanne:** Jätke pesuvahendisahel praokile, et see saaks kuivada.

## Pesuprogrammi tsentrifuugimise lõppkiirus

Programmi valimisel kuvatakse ekraanil alati pesuprogrammi jaoks optimaalne tsentrifuugimiskiirus.

Mõnes pesuprogrammis on valitav suurem tsentrifuugimiskiirus.

Tabelis on märgitud suurim valitav tsentrifuugimiskiirus.

Programm	p/min
ECO 40-60	1600
Puuvillane	1600
Kergesti hooldatav	1200
Õrn pesu	900
Villane 	1200
Päevasärgid	900
QuickPowerwash	1600
Tume pesu / teksad	1200
Hügieeniline puuvillane	1600
Värskendamine	–
Siid 	600
Üleriided	800
Impregneerimine	1000
Express 20	1200
Spordiriided	1200
Automaatika pluss	1400
Padjad	1200
Kardinad	600
Udusuled	1200
Uued tekstiilid	1200
udusulgedega madratsid	1200
Auruga viimistlus	–
Ainult loputus / tärgeldamine	1600
Pumpamine/tsentrifuugimine	1600
Masina puhastamine	600

# Tsentrifuugimine

---

## Vahetsentrifuugimine

Pesu tsentrifuugitakse põhipesu ja loputustsüklite vahel. Tsentrifuugimise lõppkiiruse vähendamine vähendab ka vahetsentrifuugimise kiirust.

## Lõpptsentrifuugimise tühistamine (loputuse seiskamine)

- Seadistage soovitud tsentrifuugimiskiirus  (loputuse seiskamine).

Pesu jääb pärast viimast loputustsüklit vette. Nii tekib vähem kortse, kui pesu pole võimalik kohe pärast programmi lõppu pesumasinas välja võtta.

## Programmi lõpetamine tsentrifuugimisega

Ekraanil kuvatakse  Rinse hold vaheldumisi optimaalse tsentrifuugimiskiirusega.

- Käivitage lõpptsentrifuugimine andurnupu *Käivitus / Pesu lisamine* puudutusega.

## Programmi lõpetamine ilma tsentrifuugimiseta

- Vähendage tsentrifuugimiskiirus 0 peale.
- Puudutage vilkuvat andurnuppu *Käivitus / Pesu lisamine*.

## Vahetsentrifuugimise ja lõpptsentrifuugimise tühistamine

- Vähendage enne pesuprogrammi käivitamist tsentrifuugimiskiirus 0 peale.

Pärast viimast loputust pumbatakse vesi välja ja lülitatakse sisse kortsumiskaitse.



Selle seadistusega lisatakse mõnes programmis veel üks loputus.



## Programmid programmivalitsal

ECO 40-60		maksimaalselt 9,0 kg	
Esemed	Keskmiselt määratud puuvillane pesu		
Nõuanne	<p>Ühes pesutsükliis saab pesta erinevaid puuvillaseid esemeid, mille pesutemperatuur on 40 °C ja 60 °C.</p> <p>Programm on energia- ja veekulu poolest puuvillase pesu pesemisel tõhusaim.</p>		
<p><b>Märkus katseasutustele:</b></p> <p>Kontrollprogramm ELi ökodisaini määruse nr 2019/2023 järgimise ja määruse nr 2019/2014 kohase energiamärgistuse kohta.</p> <p>Vastavuskontrollide tegemisel tuleb TwinDos-doseerimine välja lülitada.</p>			
Puuvillane		90 °C kuni külm	maksimaalselt 9,0 kg
Esemed	T-särgid, aluspesu, laudlinad jms puuvillased, linased või segakiust tekstiilid		
Nõuanne	Eriliste hügieeninõuetega esemete korral kasutage programmi <i>Hügieeniline puuvillane</i> .		
<p><b>Märkus katseasutustele:</b></p> <p>Puuvillane 20 °C: programm kergelt määratud puuvillase pesu jaoks</p> <p>Kontrollprogramm ELi ökodisaini määruse nr 2019 / 2023</p>			
Kergesti hooldatav		60 °C kuni külm	maksimaalselt 4,0 kg
Esemed	Sünteetilistest kiududest, segakiust või puuvillast kergesti hooldatavad tekstiilid		
Nõuanne	Kergestikortsuvate tekstiilide puhul vähendage lõpptsentrifuugimis-kiirust.		

## Programmide ülevaade

<b>Õrn pesu</b>		<b>60 °C kuni külm</b>	<b>maksimaalselt 3,0 kg</b>
Esemed	Sünteeilisest kiust, segakiust, viskoosist õrnad tekstiilid		
Nõuanne	Kergestikortsuvate tekstiilide puhul tühistage tsentrifuugimiskiirus.		
<b>Villane </b>		<b>40 °C kuni külm</b>	<b>maksimaalselt 2,0 kg</b>
Esemed	Villast või villasegust tekstiilid		
Nõuanne	Kergestikortsuvate tekstiilide puhul pöörake tähelepanu lõpptsentrifuugimiskiirusele.		
<b>Päevasärgid</b>		<b>60 °C kuni külm</b>	<b>maksimaalselt 1,0 kg/2,0 kg</b>
Esemed	Puuvillast ja segakiust päevasärgid ja pluusid		
Nõuanne	<ul style="list-style-type: none"> <li>- Kraesid ja kätiseid tuleks sõltuvalt määrdumusest eeltöödelda.</li> <li>- Siidist päevasärgide ja pluuside pesemiseks kasutage programmi <i>Siid</i>.</li> <li>- Kui eelseadistatud lisafunktsioon <i>Eeltriikimine</i> lülitatakse välja, suureneb maksimaalne täitekogus 2,0 kg-ni.</li> </ul>		
<b>MobileStart </b>			
Programme valitakse ja käsitsetakse rakendusega Miele.			
<b>QuickPowerwash</b>		<b>60 °C – 40 °C</b>	<b>maksimaalselt 4,0 kg</b>
Esemed	Kergelt või keskmiselt määrdunud tekstiilid, mida pestakse ka programmiga <i>Puuvillane</i>		
Nõuanne	Pesu pestakse spetsiaalse niisutuse ja pesurütmiga eriliselt kiiresti ja põhjalikult puhtaks.		

## Programmide ülevaade

<b>Tume pesu / teksad</b>		<b>60 °C kuni külm</b>	<b>maksimaalselt 3,0 kg</b>
Esemed	Musta värvi ja tume puuvillane, segakiust või teksariidest pesu		
Nõuanne	<ul style="list-style-type: none"> <li>- Peske pahupidi pööratuna.</li> <li>- Teksariidid annavad tihti veel esimeses pesus värvi. Seepärast peske heledaid ja tumedaid riideid eraldi.</li> </ul>		
<b>Hügieeniline puuvillane</b>		<b>90 °C kuni 60 °C</b>	<b>maksimaalselt 9,0 kg</b>
Esemed	Puuvillasest ja linasest materjalist tekstiilid, millel on otsene kontakt nahaga või millele kehtivad erilised hügieeninõuded, nt aluspesu, voodipesu, allergikutele mõeldud tooted.		
Nõuanne	<ul style="list-style-type: none"> <li>- Viiruste ja bakterite tõhus eemaldamine kombinatsioonis lisafunktsiooni <i>AllergoWash</i> ja pesuvahendi <i>UltraPhase 1</i> ja <i>2</i> doseerimisega <i>TwinDosi</i> abil. Seda on kontrollinud ja kinnitanud <i>Albstadt-Sigmaringeni</i> kõrgkool.</li> <li>- Pikem temperatuuri hoidmise aeg kui programmis <i>Puuvillane</i>.</li> <li>- Järgige tootja hooldusetiketti.</li> </ul>		
<b>Värskendamine</b>		<b>maksimaalselt 1,0 kg</b>	
Esemed	Kuivade, puhaste puuvillasest, linasest või segakiust ülerõivaste jaoks, mis on kergelt kortsunud. Ülerõivad peavad olema masinkuivatuseks sobivad ☺ ☹ ja triigitavad ☹ ☹.		
Nõuanne	<ul style="list-style-type: none"> <li>- Väiksema täitekoguse puhul on lõpptulemus parem.</li> <li>- Võtke tekstiilid kohe pärast programmi lõppu välja ja kuivatage seejärel pesukuivatis säästva silumise programmiga või riputage riidepuule.</li> <li>- Ei sobi villase või villasisaldusega tekstiilide jaoks.</li> </ul>		

## Programmide ülevaade

### Programmid programmivalitsa asendis *Lisaprogrammid*/

<b>Siid</b> 		<b>30 °C kuni külm</b>	<b>maksimaalselt 1,0 kg</b>
Esemed	Siid ja kõik villa mittesisaldavad käsipesutekstiilid		
Nõuanne	Peske õhukesti sukkepükse ja rinnahoidjaid pesukotis.		
<b>Üleriided</b>		<b>40 °C kuni külm</b>	<b>maksimaalselt 2,5 kg</b>
Esemed	Funktsionaalsed tekstiilid, nagu Gore-Tex®, SYMPATEX®, WIND-STOPPER® jms membraanidega joped ja püksid		
Nõuanne	<ul style="list-style-type: none"><li>- Sulgege takjakinnised ja tõmblukud.</li><li>- Ärge kasutage loputusvahendit.</li><li>- Vajaduse korral saab ülerõivaid töödelda programmiga <i>Impregneerimine</i>. Pärast iga pesukorda ei ole soovitatav impregneerida.</li></ul>		
<b>Impregneerimine</b>		<b>40 °C</b>	<b>maksimaalselt 2,5 kg</b>
Esemed	Mikrokiudkangaste, suusarietuse või eelkõige sünteetilisest kiust laudlinade järeltöötamiseks, et anda neile vett ja mustust tõrjuv kiht		
Nõuanne	<ul style="list-style-type: none"><li>- Need esemed peavad olema värskest pestud, tsentrifuugitud või kuivatatud.</li><li>- Optimaalse tulemuse saavutamiseks peaks järgnema termiline järeltöötlus. Selleks võib olla pesukuivatiga kuivatamine või triikimine.</li></ul>		
<b>Express 20</b>		<b>40 °C kuni külm</b>	<b>maksimaalselt 3,5 kg</b>
Esemed	Väga vähe kantud või minimaalselt määratud puuvillane pesu		
Nõuanne	Automaatselt on aktiveeritud lisafunktsioon <i>Kiire</i> .		

## Programmide ülevaade

<b>Spordiriided</b>		<b>60 °C kuni külm</b>	<b>maksimaalselt 3,0 kg</b>
Esemed	Spordi- ja treeningrõivad, nagu särgid, püksid, mikrokiudkangast spordiriided ja fliis		
Nõuanne	<ul style="list-style-type: none"> <li>- Ärge kasutage loputusvahendit.</li> <li>- Järgige tootja hooldusjuhiseid.</li> </ul>		
<b>Automaatika pluss</b>		<b>40 °C kuni külm</b>	<b>maksimaalselt 6,0 kg</b>
Esemed	Värvi järgi sorteeritud pesu programmide <i>Puuvillane</i> ja <i>Kergesti hooldatav</i> jaoks		
Nõuanne	Igale pesuliigile valitakse alati parim võimalik pesusäästu- ja puhastusprogramm automaatselt sobitatud parameetrite (nt veetase, pesemisrütm ja tsentrifuugimine) abil.		
<b>Padjad</b>		<b>60 °C kuni külm</b>	<b>2 patja (40 x 80 cm) või 1 padi 80 x 80 cm</b>
Esemed	Pestavad kunstkiudtäidisega padjad		
Nõuanne	<ul style="list-style-type: none"> <li>- Liigse vahu tekke ennetamiseks suruge enne pesemist esemetest õhk välja. Selleks pange pesu kitsasse pesukotti või siduge see pestava nõõriga kinni.</li> <li>- Järgige hooldusetiketti.</li> </ul>		
<b>Kardinad</b>		<b>40 °C kuni külm</b>	<b>maksimaalselt 2,0 kg</b>
Esemed	Kardinad, mida tootja lubab masinas pesta		
Nõuanne	<ul style="list-style-type: none"> <li>- Tolmu eemaldamiseks on automaatselt valitud lisafunktsioon <i>Eelpesu</i>.</li> <li>- Kergestikortsuvate kardinade puhul vähendage tsentrifuugimiskiirust või loobuge tsentrifuugimisest.</li> <li>- Eemaldage kardinarõngad.</li> </ul>		

## Programmide ülevaade

<b>Udusuled</b>		<b>60 °C kuni külm</b>	<b>maksimaalselt 2,0 kg</b>
Esemed	Joped, magamiskotid, padjad ja muud udusulgtäitega tekstiilid		
Nõuanne	<ul style="list-style-type: none"> <li>- Liigse vahu tekke ennetamiseks suruge enne pesemist esemetest õhk välja. Selleks pange pesu kitsasse pesukotti või siduge see pestava nõoriga kinni.</li> <li>- Järgige hooldusetiketti.</li> </ul>		
<b>Uued tekstiilid</b>		<b>40 °C kuni külm</b>	<b>maksimaalselt 2,0 kg</b>
Esemed	Puuvillased, sünteetilisest kiust uued tekstiilid, uued froteetekstiilid		
Nõuanne	Kiududest eemaldatakse tootmisjäägid.		
<b>udusulgedega madratsid</b>		<b>60 °C kuni külm</b>	<b>maksimaalselt 2,5 kg 1 sulgtekki 2,20 m × 2,00 m</b>
Esemed	Sulg- ja udusulgtäitega madratsikatted ja voodite pealiskatted		
Nõuanne	<ul style="list-style-type: none"> <li>- Liigse vahu tekke ennetamiseks suruge enne pesemist esemetest õhk välja. Selleks pange pesu kitsasse pesukotti või siduge see pestava nõoriga kinni.</li> <li>- Järgige hooldusetiketti.</li> </ul>		
<b>Auruga viimistlus</b>		<b>maksimaalselt 2,0 kg</b>	
Esemed	<p>Niiskete, värskest pestud ja tsentrifuugitud puuvillaste või linaste üleriie kortsumise vähendamiseks.</p> <p>Ülerõivad peavad olema masinkuivatuseks sobivad ☺ ☺ ja triigitavad ☹ ☹.</p>		
Nõuanne	<ul style="list-style-type: none"> <li>- 5–6 päevasärki on umbes 2,0 kg.</li> <li>- Väiksema täitekoguse puhul on lõpptulemus parem.</li> <li>- Võtke tekstiilid kohe pärast programmi lõppu välja ja kuivatage seejärel pesukuivatis säästva silumise programmiga või riputage riidepuule.</li> <li>- Ei sobi villase või villasisaldusega tekstiilide jaoks.</li> </ul>		

## Programmide ülevaade

<b>Ainult loputus / tärgeldamine</b>		<b>maksimaalselt 8,0 kg</b>
Esemed	<ul style="list-style-type: none"><li>- Käsitsi pestud tekstiilide loputamiseks</li><li>- Laudlinad, salvrätid, vormirõivad, mida tuleb tärgeldada</li></ul>	
Nõuanne	<ul style="list-style-type: none"><li>- Kergestikortsuvate tekstiilide puhul pöörake tähelepanu lõpptsentrifuugimiskiirusele.</li><li>- Tärgeldatav pesu on värskelt pestud, kuid mitte loputusvahendiga loputatud.</li><li>- Eriti hea loputustulemuse kahe loputustsükliga saate, kui aktiveerite lisafunktsiooni <i>Vesi +</i>.</li></ul>	
<b>Pumpamine/tsentrifuugimine</b>		<b>–</b>
Nõuanne	<ul style="list-style-type: none"><li>- Pumpamine: seadistage tsentrifuugimiskiirus 0 p/min.</li><li>- Arvestage seadistatud tsentrifuugimiskiirust.</li></ul>	

# Programmide ülevaade

---

## Seadistused /Hooldus

### Seadistused

Seadistused võimaldavad pesumasina elektroonikat kohandada muutuvatele nõudmistele. Lisateavet leiate peatükist “Seadistused”.

### Hooldus

Pesumasina jaoks on olemas kaks hooldusprogrammi.

1. Clean machine pesumasina puhastamiseks.
2. TwinDos mainten. TwinDos-lahtrite ①/② puhastamiseks. Lisateavet leiate peatüki “Puhastamine ja hooldus” jaotisest “Süsteemi TwinDos hooldus”.

Masina puhastamine	85 °C	täitmata
Kui pesta tihti madalal temperatuuril, tekib pesumasina saastumise oht. Pesumasina puhastamine vähendab oluliselt mikroobide, seente ja biokile ning ebameeldiva lõhna teket.		
Nõuanne	<ul style="list-style-type: none"><li>- Optimaalse tulemuse saavutamiseks kasutage Miele masinapuhastusvahendit IntenseClean. Alternatiivina võib kasutada universaalset pulbrilist pesuvahendit.</li><li>- Doseerige masina puhastusvahendit või universaalset pesuvahendit otse trumlisse.</li><li>- Ärge pange pesu masinasse. Puhastamise ajal peab trummel tühi olema.</li></ul>	



Pesuprogramme saab lisafunktsioonidega täiendada.

## Lisafunktsioonide valimine

Lisafunktsioone valitakse või tühistatakse andurnuppudega juhtpaneelil. Andurnupuga *Lisafunktsioonid* saab ekraani abil valida veel ühe lisafunktsiooni.

SingleWash	Pre-ironing
Water +	Extras

- Puudutage soovitud lisafunktsiooni andurnuppu.

Vastav nupp süttib heledalt.

Kõiki lisafunktsioone ei saa kõigis pesuprogrammides valida.

Pesuprogrammi jaoks lubamatu lisafunktsioon ei ole hämaralt valgustatud ja seda ei saa puudutusega aktiveerida.

## SingleWash





Võimaldab tõhusalt pesta väga väikest täitekogust (< 1 kg) tavalise pesuprogrammiga. Pesuaeg on lühem.

Arvestage järgmiste soovitustega:

- kasutage vedelat pesuvahendit,
- vähendage pesuvahendikogust maksimaalselt 50%-le märgitud kogusest ½ täitekoguse jaoks.

## Eeltriikimine

Kortsumise vältimiseks silutakse pesu programmi lõpus. Optimaalse tulemuse saavutamiseks vähendage maksimaalset täitekogust 50% võrra. Järgige ekraanile ilmuvaid andmeid. Väikse täitekoguse korral on lõpptulemus parem.

Rõivad peavad olema masinkuivatuseks sobivad   ja triigitavad  .

## Vesi +

Veetase trumlis on pesemise ja loputamise ajal kõrgem. Programmis *Ainult loputus / tärgeldamine* lisatakse teine loputus.

Lisafunktsioonile *Vesi +* saab valida ka teisi funktsioone, nagu on kirjeldatud peatükis "Seadistused".

# Lisafunktsioonid

---

## Andurnupuga Lisafunktsioonid valitavad lisafunktsioonid

Saate valida veel ühe lisafunktsiooni andurnupuga *Lisafunktsioonid*.

### Lisafunktsiooni valimine ekraanil

- Puudutage andurnuppu *Lisafunktsioonid*.

Ekraanil kuvatakse: No Extras

- Puudutage andurnuppe  $\vee\wedge$ , kuni soovitud lisafunktsioon kuvatakse ekraanil.
- Kinnitage lisafunktsioon andurnupuga *OK*.

Lisafunktsioon tähistatakse märkesümboliga  $\checkmark$ .

### Valitud lisafunktsiooni tühistamine

- Puudutage andurnuppu *Lisafunktsioonid*.

Ekraanil kuvatakse esimest valitavat lisafunktsiooni.

- Puudutage andurnuppe  $\vee\wedge$ , kuni ekraanil on No Extras.
- Kinnitage No Extras andurnupuga *OK*.

Eelnevalt valitud lisafunktsioon tühistati.

## Kiire

Programmi kulgu lühendatakse. Mehaanilist pesemist ja rakendatavat energiat suurendatakse.

## Plekid

Plekkidega pesu puhastamiseks. Pesuprogrammi kulgemist muudetakse.

## Eelpesu

Suurema mustuse, nt tolmu, liiva, eemaldamiseks.

## Leotamine

Eriti määrdunud ja valku sisaldavate plekkidega tekstiilidele.

Leotusajaks saab valida 30 minutit kuni 6 tundi 30-minutiliste sammude kaupa, nagu on kirjeldatud peatükis "Seadistused".

Tehaseseadistus on 30 minutit.

## Intensiivne

Eriti tugevalt määrdunud ning vastupidava pesu jaoks. Mehaanilise pesemise tugevdamise ja kasutatava soojusenergia suurendamise teel tugevdatakse puhastustoimet.

## Eriti vaikne



Vähendatakse pesuprogrammi ajal tekkinud müra. Kasutage seda funktsiooni, kui soovite pesu pesta öörahu ajal.

Löpptsentrifuugimiskiirus seadistatakse automaatselt  (loputuse seiskamine) peale. Programmi kestus pikeneb.

## Eriti säästev

Trumli liikumist ja pesuaega vähendatakse. Vähe määratud pesu pestakse säästvamalt.

## AllergoWash

Kui pesemisel tuleb kasutada kõrgeid hügieeninõudeid. Suurema energiakuluga pikendatakse temperatuuri hoidmisaega ja suurema veetarbimisega parandatakse loputustulemust. Pesu peab olema masinkuivatuseks sobiv  ja triigitav  .

## Pesuprogrammide ülevaade – lisafunktsioonid

	SingleWash	Eel- triikimine	Vesi +	Kiire
ECO 40-60	–	–	–	–
Puuvillane	●	●	●	●
Kergesti hooldatav	●	●	●	●
Õrn pesu	●	●	●	●
Villane 🧶	●	–	–	–
Päevasärgid	●	✓	●	●
QuickPowerwash	●	●	–	✓
Tume pesu / teksad	●	●	●	●
Hügieeniline puuvillane	–	●	●	●
Värskendamine	–	–	–	–
Siid 🧶	●	–	–	–
Üleriided	–	–	●	●
Impregneerimine	–	–	–	–
Express 20	–	●	–	✓
Spordiriided	●	–	●	●
Automaatika pluss	●	●	●	●
Padjad	–	–	●	●
Kardinad	●	●	●	●
Udusuled	–	–	●	●
Uued tekstiilid	●	●	●	–
udusulgedega madratsid	–	–	●	●
Auruga viimistlus	–	–	–	–
Ainult loputus / tärgeldamine	–	–	●	–
Masina puhastamine	–	–	–	✓

## Pesuprogrammide ülevaade – lisafunktsioonid

Plekid	Eelpesu	Leotamine	Intensiivne	Eriti vaikne	Eriti säästev	Allergo-Wash
-	-	-	-	-	-	-
●	●	●	●	●	●	●
●	●	●	●	●	●	●
●	●	●	-	●	●	●
-	-	-	-	●	-	-
●	●	●	-	●	●	●
-	-	-	-	-	-	-
●	●	●	-	●	●	●
●	●	●	-	●	●	●
-	-	-	-	-	-	-
-	-	-	-	●	-	-
●	●	●	-	●	●	-
-	-	-	-	-	-	-
-	-	-	-	-	-	-
●	●	●	-	●	●	●
●	●	●	-	●	●	●
●	●	-	-	●	●	●
●	●	-	-	●	●	●
●	✓	-	-	●	●	●
-	-	-	-	●	●	-
●	●	-	-	●	●	●
-	-	-	-	-	-	-
-	-	-	-	●	-	-
-	-	-	-	-	-	-

● = valitav



✓ = automaatselt sisse lülitatud

- = ei saa valida

# Programmi kulgemine

	Põhipesu		Loputamine		Tsentrifuugimine
	Veetase	Pesemisrütmi	Veetase	Loputus-tsüklid	
ECO 40-60		(A)		2-3 <sup>2</sup>	✓
Puuvillane		(A)		2-5 <sup>1,2,3</sup>	✓
Kergesti hooldatav		(B)		2-4 <sup>2,3</sup>	✓
Õrn pesu		(C)		2-4 <sup>2,3</sup>	✓
Villane		(E)		2	✓
Päevasärgid		(C)		3-4 <sup>3</sup>	✓
QuickPowerwash		(A)		2	✓
Tume pesu / teksad		(B)		3-5 <sup>2,3</sup>	✓
Hügieeniline puuvillane		(A)		2-5 <sup>1,2,3</sup>	✓
Impregneerimine	-	(B)		1	✓
Siid		(E)		2	✓
Üleriided		(C)		3-4 <sup>3</sup>	✓
Express 20		(A)		1	✓
Spordiriided		(C)		2-3 <sup>3</sup>	✓
Automaatika pluss		(A)(B)		2-4 <sup>2,3</sup>	✓
Padjad <sup>4</sup>		(C)		3-4 <sup>3</sup>	✓
Kardinad		(C)		3-4 <sup>3</sup>	✓
Udusuled <sup>4</sup>		(C)		3-4 <sup>3</sup>	✓
Uued tekstiilid		(B)		2-3 <sup>3</sup>	✓
udusulgedega madratsid		(C)		3-4 <sup>3</sup>	✓
Ainult loputus / tärgeldamine		(B)		0-1 <sup>5</sup>	✓
Pumpamine/tsentrifuugimine	-	-	-	-	✓
Masina puhastamine		(A)		3	✓

Legend on järgmisel leheküljel.

-  = madal veetase  
 = keskmine veetase  
 = kõrge veetase  
Ⓐ = intensiivne rütm  
Ⓑ = normaalne rütm  
Ⓒ = õrn rütm  
Ⓔ = käsipesurütm  
✓ = teostatakse  
- = ei teostata

Pesumasinal on täiselektroniline juhtimine koos kaaluautomaatikaga. Pesumasin määrab vajaliku veekulu automaatselt ja seda sõltuvalt sisestatud pesukogusest ja veeimavusest.



Siintoodud programmikestused vastavad alati põhiprogrammile maksimaalse lubatud täitekogusega.

Teie pesumasina kulgemisnäidik teavitab teid pesutsükli kestel pidevalt käsil olevast programmietapist.

## Programmi kulgemise eripärad

### Kortsumiskaitse:

Trummel pöörleb veel kuni 30 minutit pärast programmi lõppemist, vältimaks pesu kortsumist.

Erand: Programmides *Villane*  ja *Siid*  kortsumiskaitset ei ole. Pesumasina saab igal ajal avada.

- 1) Kui valite 60 °C või kõrgema temperatuuri, tehakse kaks loputust. Kui valite temperatuuri alla 60 °C, tehakse kolm loputust.
- 2) Lisaloputuskord järgneb, kui
  - trumlis on liiga palju vahu;
  - lõpptsentrifuugimiskiirus on alla 700 p/min.
- 3) Lisaloputuskord järgneb, kui
  - valitud on lisafunktsioon *Vesi +*, kui *Seedistused* all aktiveeriti valik Extra water või Extra water + rinse.
- 4) Tsentrifugimise hoojooks: Enne pesutsükli algust tehakse läbi tsentrifuugimise hoojooks, et suruda õhk udusuletäidisest välja. Seejärel jookseb masinasse põhipesuvesi sahtlist .
- 5) Lisaloputuskord järgneb, kui: valitud on lisafunktsioon *Vesi +*.

# Programmi kulgemine

---

## PowerWash

Miele väljatöötatud pesuprotsessi PowerWash kasutatakse järgmistes pesuprogrammides:

- Puuvillane (väikeste ja keskmiste täite koguste juures)
- Kergesti hooldatav
- Päevasärgid
- Automaatika pluss
- Örn pesu
- *ECO 40-60* (väikeste ja keskmiste täite koguste juures)

## Tööpõhimõte

Tavapärase pesuprotsessi puhul pestakse pesu suurema veekogusega, kui pesu imada suudab. Seda veekogust tuleb soojendada.

Pesuprotsessis PowerWash pestakse vaid natuke suurema veekogusega, kui pesu imada suudab. Pesuga mitte seotud vett soojendavad trummel ja pesu ning seda pihustatakse ikka ja jälle pesu sisse. Sellega vähendatakse energia-kulu.

## Aktiveerimine

Pesuprotsess PowerWash aktiveeritakse ülalnimetatud programmides **auto-maatselt**.

Järgmistel tingimustel pesuprotsessi PowerWash ei teostata:

- valitud lõpptsentrifuugimiskiirus on väiksem kui 600 p/min,
- põhipesuks on valitud kapseldoseerimine (☺, ☹),
- pesutemperatuur ületab 60 °C,
- valitud on lisafunktsioonid, nt *Eelpesu* või *Vesi +*,
- programmis *Puuvillane* on suurem täite kogus.

## Eripärad

### - Niisutusfaas

Pesuprogrammi alguses tsentrifuugib pesumasin paar korda. Tsentrifuugimisel pihustatakse väljatsentrifuugitud vesi uuesti pesu sisse, et saavutada pesu optimaalne niisutus.

Niisutusfaasi lõpus seadistatakse optimaalne veetase. Vajadusel pumpab pesumasin vett välja ja lisab natuke värsket vett.

### - Mürasoojendusfaasis

Pesu ja trumli soojendamisel võib tekkida ebatavalist müra (mulin).



## Programmi muutmine (lapselukk)

Programmi, temperatuuri, tsentrifuugimiskiirust või valitud lisafunktsioone ei saa pärast käivitamist enam muuta. Nii vältite soovimatut kasutust näiteks laste poolt.

Kui pesumasin lülitatakse käimasolevas programmis välja, ei lülita pesumasina ooterežiimi funktsioon pesumasinat 15 minuti pärast täielikult välja. Trumlis võib olla veel vett, seepärast on ohutusfunktsioonid endiselt aktiivsed.

## Programmi katkestamine

- Keerake programmivalits asendisse .

Pesumasin lülitatakse välja.

- Jätkamiseks keerake programmivalits käivitatud pesuprogrammi asendisse.



- Puudutage andurnuppu .

Ekraanil kuvatakse:



- Kinnitage andurnupuga .

**Nõuanne:** Kui ekraanil kuvatakse

 Cannot be changed, on programmivalits vales asendis.

## Programmi katkestamine

Pärast pesuprogrammi käivitumist saate programmi igal ajal katkestada.

- Keerake programmivalits asendisse .
- Keerake programmivalits programmile *Puuvillane*

Ekraanil kuvatakse:







- Puudutage andurnuppu .

Pesumasin pumpab pesuvee välja. Ekraanil kuvatakse:





























- Oodake, kuni ekraanil kustub sümbol  ja ukse lukustus avaneb.
- Tõmmake uks lahti.
- Võtke pesu välja.





# Hooldustähised





Pesemine	
Pesunõule märgitud kraadid näitavad maksimaalset temperatuuri, millega võib eset pesta.	
	tavaline mehaaniline töötlus
	säästev mehaaniline töötlus
	äärmiselt säästev mehaaniline töötlus
	käsitsipesu
	mittepestav



## Programmivaliku näide

Programm	Hooldustähised
Puuvillane pesu	     
Kergesti hooldatav	    
Õrn pesu	 
Villane 	
Siid 	
Express 20	 
Automaatika pluss	   

Kuivatamine	
	normaalne temperatuur
	vähendatud temperatuur
	ei tohi kuivatis kuivatada

Triikimine ja rullimine	
	u 200 °C
	u 150 °C
	u 110 °C
	Triikimine võib põhjustada pöördumatuid kahjustusi.
	Triikimine / rullimine keelatud

Professionaalne puhastus	
	Puhastus keemiliste lahustitega.
	Tähed tähistavad puhastusvahendit.
	Märgpuhastus
	Keemiline puhastus keelatud

Pleegitamine	
	lubatud on iga oksüdeerimispleegiti
	lubatud ainult hapnikupõhine pleegitusvahend
	pleegitusvahendid keelatud

## Õige pesuvahend

Kasutada võib kõiki pesuvahendeid, mis sobivad olmepesumasinatele. Kasutusjuhised ja doseerimisandmed leia-  
tse pesuvahendi pakendilt.

## Doseerimine sõltub:

- pesu määrdumusastmest;
- pesukogusest;
- vee karedusest.  
Kui te karedusastet ei tea, võtke  
ühendust oma vee-ettevõttega.

## Veepehmendi

II ja III karedusastme korral võite pesu-  
vahendi kokkuhoidmiseks lisada vee-  
pehmendit. Õige doseerimise juhend on  
pakendil. Pange kõigepealt sisse pesu-  
vahend, seejärel veepehmendi.

Sel juhul võite pesuvahendit annustada  
I karedusastme järgi.

## Vee karedusastmed

Karedusaste	Üldkaredus mmol/l	Saksa kare- duskraad °d
Pehme (I)	0–1,5	0–8,4
Keskmine (II)	1,5–2,5	8,4–14
Kare (III)	üle 2,5	üle 14

## Doseerimise abivahendid

Kasutage pesuvahendi doseerimiseks  
pesuvahendi tootja poolt kaasa pandud  
doseerimise abivahendeid (pesupall),  
eriti pesugeelide doseerimisel.

## Täitepakendid

Pesuvahendi ostmisele eelistage võima-  
lusel täitepakendeid, et vähendada jäät-  
mete teket.

## Pesu järeltötlusvahendid

### Pesupehmendusvahendid

muudavad esemed pehmeks ja vähen-  
davad staatilist laengut masinkuivatami-  
sel.

### Vormivad loputusvahendid

on sünteetilised tärgeldusvahendid, mis  
annavad esemetele püsivama vormi.

### Tärgeldusvahend

annab pesule jäikuse ja vormi.

# Pesuvahendid

## Pesu pehmdamine, vormiv loputamine või tärgeldamine eraldi toiminguna

Tärgeldusvahend peab olema pakendil olevate juhiste järgi ette valmistatud.

**Nõuanne:** Pesu pehmdamisel aktiveerige lisafunktsioon *Vesi +*.

## Vahendi doseerimine TwinDosi kaudu

Üks automaatse doseerimise mahutitest peab olema täidetud loputusvahendiga.

- Valige programm *Ainult loputus / tärgeldamine*.
- Puudutage andurnuppu *TwinDos*.
- Aktiveerige vastav mahuti.
- Puudutage andurnuppu *Käivitus/Pesu lisamine*.

## Vahendi doseerimine pesuvahendi lahtri kaudu

- Pange loputusvahend lahtrisse ☼ või asetage kapsel oma kohale.
- Valage vedel tärgeldusvahend / vormiv loputusvahend lahtrisse ☼ ja pulbriline või viskoosne tärgeldusvahend / vormiv loputusvahend lahtrisse ☐.
- Valige programm *Ainult loputus / tärgeldamine*.
- Vajadusel korrigeerige tsentrifuugimiskiirust.
- Kapsli kasutamisel aktiveerige andurnupp .
- Puudutage andurnuppu *Käivitus/Pesu lisamine*.

## Värviemaldus / värvimine

 Värviemaldi võib põhjustada kahju.

Värviemaldid põhjustavad pesumasinas korrosiooni.





Ärge kasutage pesumasinas värviemaldeid.

Värvimine pesumasinas on lubatud vaid kodumajapidamise mahus. Värvimisel kasutatav sool söövitab pideval kasutamisel roostevaba terast. Järgige rangelt tootja kasutusjuhendit.



Valige värvimisel tingimata lisafunktsioon *Vesi +*.

## Soovitus – Miele pesuvahendid

Miele pesuvahendid on väljatöötatud spetsiaalselt igapäevaks kasutamiseks Miele pesumasinas. Lisateavet nende pesuvahendite kohta leiate peatükist Pesu- ja hooldusvahendid.

	Miele UltraPhase 1 ja 2	Miele kapslid		
				
ECO 40-60	✓	-	✓	✓
Puuvillane	✓	-	✓	✓
Kergesti hooldatav	✓	-	✓	✓
Õrn pesu	✓	✓	✓	-
Villane 	-	✓	-	-
Päevasärgid	✓	-	✓	✓
QuickPowerwash	✓	-	-	-
Tume pesu / teksad	✓	✓	✓	-
Hügieeniline puuvillane	✓	-	✓	✓
Siid 	-	✓	-	-
Üleriided	-	✓	-	-
Express 20	✓	-	✓	-
Spordiriided	-	✓	-	-
Automaatika pluss	✓	-	✓	✓
Padjad	✓	-	-	-
Kardinad	✓	-	-	✓
Udusuled	-	✓	-	-
Uued tekstiilid	✓	-	✓	-
udusulgedega madratsid	-	✓	-	-
Ainult loputus / tärgeldamine	-/-	-/-	✓/-	-/-

- ✓ soovitatav
- ei ole soovitatav

-  Eripesuvahendid (nt WoolCare)
-  Tekstiilhooldusvahendid (nt loputusvahend)
-  Lisand (nt võimendi)

# Pesuvahendid

## Pesuvahendi soovitused vastavalt määrusele (EL) nr 1015/2010

Soovitused kehtivad temperatuurivahemikele, mis on toodud peatükis “Ülevaade programmidest”.

	Universaal-	Värvilise pesu	Õrna ja villase pesu	Spetsiaal-
	pesuvahend			
ECO 40-60	✓	✓	-	-
Puuvillane	✓	✓	-	-
Kergesti hooldatav	-	✓	-	-
Õrn pesu	-	-	✓	-
Villane 🙅	-	-	✓	✓
Päevasärgid	✓	✓	-	-
QuickPowerwash	✓	✓	-	-
Hügieeniline puuvillane	✓	✓	-	-
Tume pesu / teksad	-	✓ <sup>1</sup>	-	✓
Siid 🙅	-	-	✓	✓
Üleriided	-	-	✓	✓
Express 20	-	✓ <sup>1</sup>	-	-
Spordiriided	-	-	✓	✓
Automaatika pluss	-	✓	-	-
Padjad	-	-	✓ <sup>1</sup>	✓
Kardinad	✓ <sup>2</sup>	-	-	✓
Udusuled	-	-	✓ <sup>1</sup>	✓
Uued tekstiilid	-	✓	-	-
udusulgedega madratsid	-	-	✓ <sup>1</sup>	✓
Masina puhastamine	✓ <sup>2</sup>	-	-	✓

✓ soovitatav

- ei ole soovitatav

<sup>1</sup>

Vedel pesuvahend

<sup>2</sup>

Pulberpesuvahend

# TwinDosi kasseti vahetamine

Pesumasin annab tühjast pesuvahendikassetist ekraanil märku.

## Kasseti ettevalmistamine

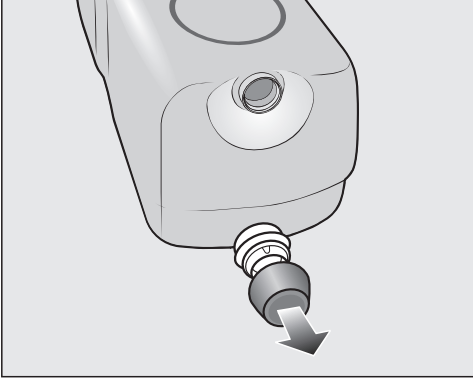

■ Eemaldage kork kassetilt.

või

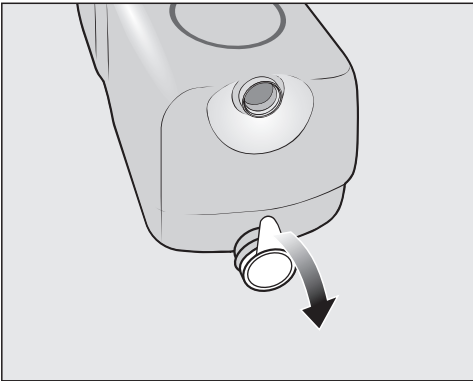

■ Eemaldage kaitsekile kassetilt täielikult.

⚠ Kaitsekilest põhjustatud kahjustuste oht

Kilejäädgid võivad põhjustada TwinDos-süsteemi lekkeid.

Enne uue kasseti sisestamist eemaldage kaitsekile imemisotsakult täielikult.

## Kasseti vahetamine

■ Lülitage pesumasin sisse.

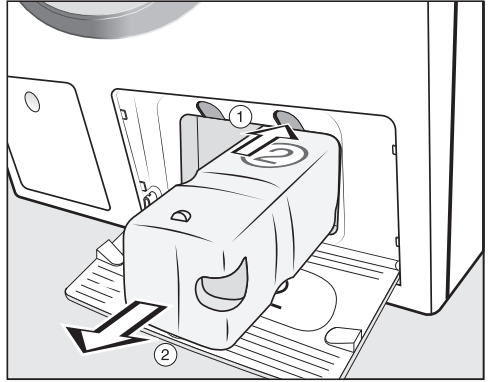

① Lukustuse avamiseks vajutage kasseti kohal asuvat kollast nuppu.

② Tõmmake kassett välja.

■ Pange uus kassett sisse.

■ Kinnitage ekraanil olevad teated.

Loendur viidi nullile.

# Puhastus ja hooldus

## Korpuse ja paneeli puhastamine

⚠ Võrgupingest põhjustatud elektrilöögi oht.

Väljalülitatud pesumasinas on võrgupinge

Enne puhastamist eemaldage toitepistik pesast.

⚠ Sissetungivast veest põhjustatud kahjustuste oht.

Veejoa surve tõttu võib pesumasinasse sattuda vesi ja kahjustada detaile.

Ärge pritsige pesumasinat veejoaga.

- Kasutage korpuse ja paneeli puhastamiseks pehmetoimelist puhastusvahendit või seebivett ja kuivatage pehme rätikuga.
- Puhastage trumlit selleks ettenähtud roostevaba terase puhastusvahendiga.

⚠ Puhastusvahendite põhjustatud kahjustuste oht.

Lahustit sisaldavad puhastusvahendid, abrasiivsed puhastusvahendid, klaasi- või universaalpuhastusvahendid võivad plastpindu ja teisi osi kahjustada.

Ärge kasutage ühtegi nendest puhastusvahenditest.

## Pesuvahendisahtli puhastamine

Madalatel temperatuuridel ja vedela pesuvahendiga pesemine soodustab pesuvahendisahtlis mikroobide teket.

- Ka üksnes funktsiooni TwinDos kasutamisel puhastage hügieenikaalutlustel regulaarselt kogu pesuvahendisahtlit.

## Pesuvahendisahtli eemaldamine

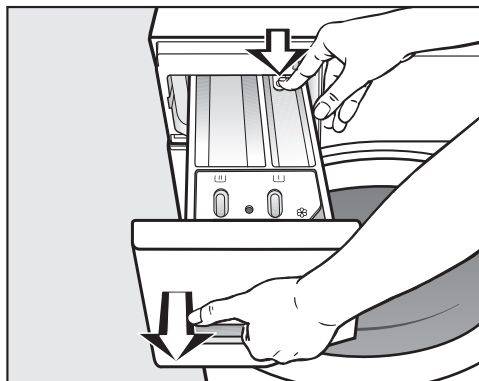

- Tõmmake pesuvahendisahtel lõpuni välja, vajutage vabastusnupule ja eemaldage pesuvahendisahtel.
- Puhastage pesuvahendisahtel sooja veega.



## Lahtri ☸/☐ imitoru ja kanali puhastamine

Tärgeldusvedelik põhjustab kleepumist. Lahtri ☸/☐ imitoru ei tööta enam ja lahter võib üle voolata.

Puhastage pärast tärgeldusvedeliku mitmekordset kasutamist imitõstuk eriti põhjalikult.

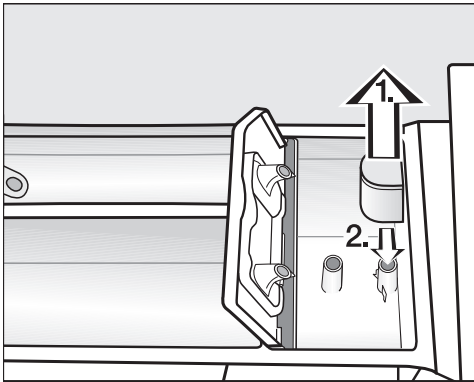

1. Tõmmake imitoru lahtrist ☸ välja ja puhastage sooja voolava vee all. Puhastage ka imitoru all olev toru.
2. Pange imitoru tagasi peale.

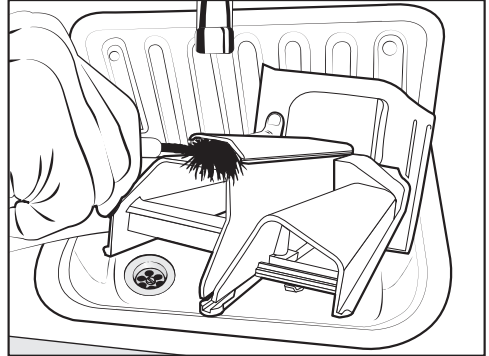

- Puhastage pesupehmeni kanal sooja vee ja harjaga.

## Pesuvahendisahtli kinnituskoha puhastamine

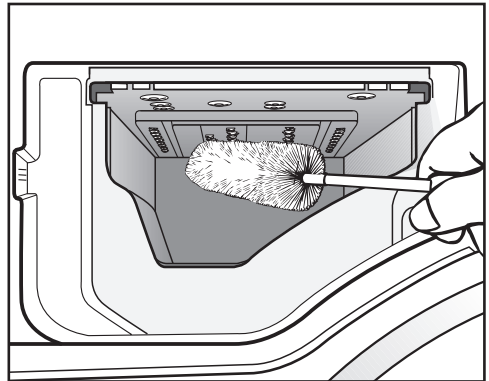

- Eemaldage pesuvahendisahtli pihustidüüsidest pesuainejäägid ja lubjasete pudeliharja abil.
- Asetage pesuvahendisahtel oma kohale.

**Nõuanne:** Parema kuivamise jaoks jätke pesuvahendisahtel praokile.

# Puhastus ja hooldus

## Süsteemi TwinDos hooldus

⚠ Kinni kuivanud pesuvahendist põhjustatud kahjustuste oht. Pikema kasutuspausi ajal (kauem kui kaks kuud) võib voolikutes olev pesuvahend muutuda tihkeks või kinni kuivada. Voolikud võivad ummistuda ning neid peab puhastama kliendi-teenindus. Puhastage süsteemi TwinDos.

Puhastamiseks vajate kas puhastuskassetti TwinDosCare või täitekassetti TwinDos, mis on saadaval aadressil [www.shop.miele.com](http://www.shop.miele.com).

Pesumasinal on süsteemi TwinDos jaoks puhastusprogramm. Puhastusprogrammiga puhastatakse pesumasina sees olevad voolikud.

## Hooldusprogrammi käivitamine

- Keerake programmivalits asendisse *Muud programmid*/⚙



- Puudutage andurnuppe ∨∧, kuni ekraanil kuvatakse:



- Kinnitage seadistus andurnupuga OK.

- Puudutage andurnuppe ∨∧, kuni ekraanil kuvatakse:



- Kinnitage seadistus andurnupuga OK.



- Puudutage andurnuppe ∨∧, kuni soovitud lahter kuvatakse ekraanil. Kinnitage andurnupuga OK.



- Puudutage andurnuppu ∨, kuni ekraanil kuvatakse:



- Kinnitage seadistus andurnupuga OK.

- Järgige ekraanil olevaid edasisi juhiseid.

Voolikud puhastatakse. Süsteemi TwinDos saab igal ajal uuesti kasutada.

## Sahtli puhastamine

Pesuvahendijäägid võivad põhjustada kleepumist.

- Kassettide või mahutite vahetamisel puhastage sahtli sisepinda niiske lapiga.

## Hügieeniteave (trumli puhastamine)

Madalate temperatuuride juures pesemisel ja / või vedelate pesuvahendite kasutamisel on oht mikroobide ja ebameeldiva lõhna tekkeks pesumasinas. Puhastage pesumasinat programmiga *Masina puhastamine*. Järgige teadet ekraanil:

Hygiene info: run a programme at min. 75 °C or the "Clean machine" programme

## Vee sissevoolufiltri puhastamine

Pesumasinal on vee sisselaskeklapi kaitseks kaks sõelfiltrit. Kontrollige sõelfiltreid iga 6 kuu tagant. Sagedaste vee-  
katkestuste korral võib see ajavahemik olla lühem.

### Täitevooliku sõelfiltri puhastamine

- Keerake veekraan kinni.
- Keerake täitevoolik veekraanilt ära.

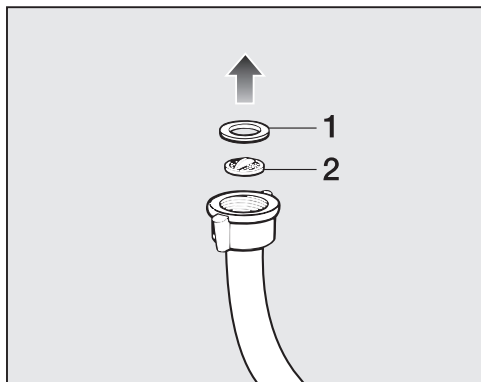

- Tõmmake kummitihend **1** torust välja.
- Võtke plastsõela **2** pöönast näpitsatega kinni ja tõmmake plastsõel välja.
- Puhastage sõelfilter.

- Tagasipanek toimub vastupidises järjekorras.

### Sisselaskeklapi tutsi sõela puhastamine

- Keerake keermega plastmutter tangide abil ettevaatlikult sisselaskepuksilt maha.

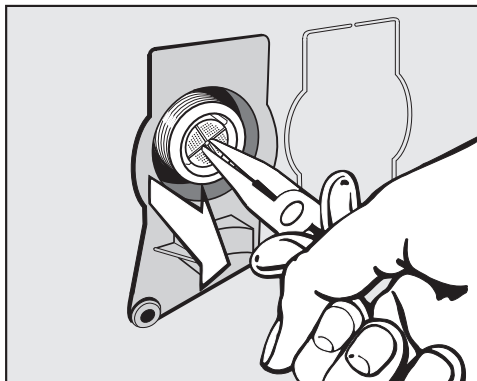

- Tõmmake sõelfilter näpitsatega pöönast hoides välja.
- Puhastage sõelfilter.
- Tagasipanek toimub vastupidises järjekorras.

Pärast puhastamist peate paigaldama mustusesõelad.

- Keerake ühenduskoht tugevalt veekraani külge.
- Avage veekraan.

Jälgige, et keermesliitmikust ei tuleks vett läbi.

Keerake keermesliitmik üle.

## Mida teha, kui ...



Enamiku igapäevase töö käigus esineda võivatest tõrgetest ja vigadest saate ise kõrvaldada. Paljudel juhtudel hoiate sellega kokku nii aega kui ka raha, kuna te ei pea kutsuma klienditeenindust.

Aadressilt [www.miele.com/service](http://www.miele.com/service) leiate teavet tõrgete ise kõrvaldamise kohta.









Allolevad tabelid on teile abiks tõrke või vea põhjuste väljaselgitamisel ja kõrvaldamisel.

Mõned ekraaninäidud on mitmerealsed ning neid saab täies pikkuses lugeda, puudutades andurnuppe  $\vee$  või  $\wedge$ .

## Ühtegi pesuprogrammi ei saa käivitada

Probleem	Põhjus ja selle kõrvaldamine
<b>Juhtpaneel jääb mustaks.</b>	Pesumasinal ei ole toidet. <ul style="list-style-type: none"><li>■ Kontrollige, kas pistik on pistikupesas.</li><li>■ Kontrollige, kas kaitse on korras.</li></ul>
	Pesumasin lülitus energiasäästu eesmärgil automaatselt välja. <ul style="list-style-type: none"><li>■ Lülitage pesumasin sisse, keerates programmivalitsat.</li></ul>
<b>Ekraanile ilmub teade, milles teil palutakse sisestada PIN-kood.</b>	PIN-kood on aktiivne. <ul style="list-style-type: none"><li>■ Sisestage PIN-kood ja kinnitage see. Inaktiveerige PIN-kood, kui soovite, et seda ei peaks järgmisel sisselülitamisel sisestama.</li></ul>
<b>Ekraanil kuvatakse:</b>   Service Door lock fault F34	Uks ei ole korralikult kinni. Ukse lukustus ei saanud fikseeruda. <ul style="list-style-type: none"><li>■ Sulgege uks uuesti.</li><li>■ Käivitage programm uuesti. Kui veateade ilmub uuesti, võtke ühendust klienditeenindusega.</li></ul>

## Veateade pärast programmi katkestamist

Probleem	Põhjus ja selle kõrvaldamine
 Drainage See 	<p>Vee väljavool on tõkestatud või kahjustunud. Tühjendusvoolik on liiga kõrgel.</p> <ul style="list-style-type: none"> <li>■ Puhastage tühjendusfilter ja tühjendusump.</li> <li>■ Maksimalne pumpamiskõrgus on 1 m.</li> </ul>
 Water intake See 	<p>Vee sissevool on tõkestatud või kahjustunud.</p> <ul style="list-style-type: none"> <li>■ Kontrollige, kas veekraan on piisavalt avatud.</li> <li>■ Kontrollige, ega täitevoolik pole kokku murtud.</li> <li>■ Kontrollige, ega veesurve pole liiga madal.</li> </ul>
	<p>Vee juurdevoolu sõelfilter on ummistunud.</p> <ul style="list-style-type: none"> <li>■ Puhastage sõelfilter.</li> </ul>
	<p>Tühjendusump lülitatakse 2 minutiks sisse. Seejärel vabastatakse pesumasina uks. Oodake pumpamisprotsessi lõpuni, enne kui pesumasina välja lülitate.</p>
 Waterproof system. Turn off   Service	<p>Reageeris veelekk kaitseüsteem.</p> <ul style="list-style-type: none"> <li>■ Sulgege veekraan.</li> <li>■ Võtke ühendust klienditeenindusega.</li> </ul>
  Service Fault F	<p>Tekkinud on tõrge.</p> <ul style="list-style-type: none"> <li>■ Lahutage pesumasin vooluvõrgust. Tõmmake toitepistik pistikupesast välja või lülitage elektrisüsteemi kaitse välja.</li> <li>■ Oodake <b>vähemalt 2 minutit</b>, enne kui ühendate pesumasina taas vooluvõrku.</li> <li>■ Lülitage pesumasin jälle sisse.</li> <li>■ Käivitage programm uuesti. Kui veateade ilmub uuesti, võtke ühendust klienditeenindusega.</li> </ul>

Tõrketeate väljalülitamiseks: keerake programmivalits asendisse  ja lülitage pesumasin nupust välja.

## Mida teha, kui ...

### Veateade pärast programmi lõppemist

Probleem	Põhjus ja selle kõrvaldamine
<b>i</b> Check dosage	<p>Pesemisel on tekkinud liiga palju vahtu.</p> <ul style="list-style-type: none"><li>■ Kontrollige TwinDosi seadistatud doseerimiskogust.</li><li>■ Vähendage seadistatud doseerimiskogust 10% sammudega.</li><li>■ Doseerige järgmisel pesukorral vähem pesuvahendit ja järgige pesuvahendi pakendil olevaid juhi-seid.</li></ul>
<b>i</b> Hygiene info: run a programme at min. 75 °C or the "Clean machine" programme	<p>Pikemat aega pole pesemisel käivitatud pesuprogrammi, mille temperatuur on üle 60 °C.</p> <ul style="list-style-type: none"><li>■ Keerake programmivalits asendisse <i>Lisaprogrammid</i>/☼.</li><li>■ Puudutage andurnuppe <math>\wedge \vee</math>, kuni ekraanil on Hool-dus.</li><li>■ Puudutage andurnupuga <i>OK</i>.</li></ul> <p>Ekraanil kuvatakse: Masina puhastamine</p> <ul style="list-style-type: none"><li>■ Puudutage andurnupuga <i>OK</i>.</li><li>■ Käivitage programm Masina puhastamine, kasutades Miele puhastusvahendit või universaalset pulbrilist pesuvahendit.</li></ul> <p>Pesumasin puhastatakse ja takistatakse mikroobide ning ebameeldiva lõhna teket.</p>

Juhiseid kuvatakse programmi lõpus ja pesumasina sisselülitamisel ning need tuleb andurnupuga *OK* kinnitada.



## Veateade pärast programmi lõppemist

Probleem	Põhjus ja selle kõrvaldamine
<p><b>i</b> Align the washing machine</p>	<p>Lisafunktsiooni <i>Eelriikimine</i> ei saanud programmi lõpus nõuetekohaselt läbi viia.</p> <ul style="list-style-type: none"> <li>■ Kontrollige, kas pesumasin on loodis (vt peatüki “Paigaldamine” jaotist “Rihtimine”).</li> <li>■ Kontrollige, ega ei ole ületatud maksimaalset pum-pamiskõrgust 1 m.</li> </ul> <p>Kui veateade ilmub uuesti, võtke ühendust kliendi-teenindusega. Pesumasinat saab ilma lisafunktsiooni-ta <i>Eelriikimine</i> edasi kasutada.</p>
<p><b>i</b> Check filter + jet</p>	<p>Pumbad on määrdunud.</p> <ul style="list-style-type: none"> <li>■ Puhastage pumbad, vt peatüki “Mida teha kui ...” jaotises “Ukse avamine ummistunud äravoolu ja / või voolukatkestuse korral”.</li> <li>■ Käivitage pesuprogramm pärast puhastamist uuesti.</li> </ul> <p>Üleval ukse täiteavas asuv düüs on ummistunud.</p> <ul style="list-style-type: none"> <li>■ Eemaldage ebemed sõrme abil. Ärge kasutage te-ravaservalisi abivahendeid.</li> <li>■ Käivitage pesuprogramm pärast puhastamist uuesti.</li> </ul> <p>Kui veateade ilmub uuesti, võtke ühendust kliendi-teenindusega. Pesumasinat saab piiratud funktsioo-nidega edasi kasutada.</p>

Juhiseid kuvatakse programmi lõpus ja pesumasina sisselülitamisel ning need tuleb andurnupuga OK kinnitada.

## Mida teha, kui ...

### Teated või tõrked TwinDos-süsteemis

Probleem	Põhjus ja selle kõrvaldamine
<b>i</b> ① is almost empty. Only a few more programmes are possible	Kassetis olev pesuvahend on otsakorral. Pesta on võimalik vaid u 4 kuni 8 korda. ■ Hankige uus kassett.
<b>i</b> TwinDos ① is empty. Check wash results	Kassett on tühi. ■ Vahetage kassett välja. ■ Kontrollige pesu puhtust ehk kas pesuvahendit oli veel piisavalt. Kui pesuvahendi kogus ei olnud piisav, peske pesu veel kord.
<b>i</b> Use "TwinDos" or start Maintenance. See 	TwinDos-doseerimist lahtrist ① ja / või ② pole pike-mat aega kasutatud. ■ Kasutage TwinDosi ühel järgmistest pesukordadest. ■ Tehke süsteemi TwinDos hooldus (vt peatüki "Puhastamine ja hooldus" jaotist "Süsteemi TwinDos hooldus").
 TwinDos Maintenance for compartment ① and compartment ② must be started. See 	TwinDos-doseerimist lahtrist ① ja / või ② pole liiga kaua kasutatud. Seetõttu on oht, et pesuvahend on voolikutesse kuivanud. ■ Tehke <b>otsekohe</b> süsteemi TwinDos hooldus (vt peatüki "Puhastamine ja hooldus" jaotist "Süsteemi TwinDos hooldus").
Sellel leheküljel esitatud teated on näitlikud. Need võivad sõltuvalt lahtrist ①/② muutuda.	



## Teated või tõrked TwinDos-süsteemis



Probleem	Põhjus ja selle kõrvaldamine
<p><b>Pesemisel ei doseeritud pesuvahendit.</b></p>	<p>TwinDos on inaktiveeritud.</p> <ul style="list-style-type: none"> <li>■ Enne järgmist pesukorda jälgige, et andurnupp <i>TwinDos</i> põleks.</li> </ul> <p>Andurnupp <i>TwinDos</i> põleb, aga pesuvahendit ei doseerita.</p> <ul style="list-style-type: none"> <li>■ Proovige uuesti.</li> <li>■ Kui taas ei doseerita pesuvahendit, võtke ühendust klienditeenindusega.</li> </ul>
<p><b>Pärast uue pesuvahendikasseti paigaldamist tuleb sisselülitamisel teade, et pesuvahendikassett on tühi.</b></p>	<p>Pesuvahendikasseti vahetamisel oli pesumasin välja lülitatud.</p> <ul style="list-style-type: none"> <li>■ Lülitage pesumasin sisse.</li> <li>■ Võtke pesuvahendikassett välja ja lükake seejärel jälle lahtrisse.</li> </ul> <p>Loendur nullitakse.</p>

## Mida teha, kui ...

### Pesumasina üldised probleemid

Probleem	Põhjus ja selle kõrvaldamine
<b>Pesumasin lõhnab ebameeldivalt.</b>	<p>Te ei pööranud tähelepanu hügieeniinfole. Pikemat aega pole pesemisel käivitatud pesuprogrammi, mille temperatuur on üle 60 °C.</p> <ul style="list-style-type: none"><li>■ Käivitage programm <i>Masina puhastamine</i>, kasutades Miele puhastusvahendit või universaalset pulbrilist pesuvahendit.</li></ul> <p>Pesumasin puhastatakse ja takistatakse mikroobide ning ebameeldiva lõhna teket.</p> <p>Uks ja pesuvahendilahter pandi pärast pesemist kinni.</p> <ul style="list-style-type: none"><li>■ Jätke uks ja pesuvahendilahter praokile, et need saaks kuivada.</li></ul>
<b>Pesumasin ei seisa tsentrifuugimise ajal paigal.</b>	<p>Seadme jalad ei asetse ühtlaselt ja ei ole vastumutritega kindlustatud.</p> <ul style="list-style-type: none"><li>■ Rihtige pesumasin stabiilseks ja kindlustage seadme jalad vastumutritega.</li></ul>
<b>Pesumasin ei ole pesu harjumuspäraselt tsentrifuuginud ja pesu on veel märg.</b>	<p>Lõpptsentrifuugimisel tuvastati suur tasakaalutus ja tsentrifuugimiskiirust vähendati automaatselt.</p> <ul style="list-style-type: none"><li>■ Pange alati trumlisse suuri ja väikeseid esemeid, et saavutada pesu parem jaotumine.</li></ul>
<b>Ebatavalise pumbamüra kostumine.</b>	<p>See ei ole viga! Lurisevad helid pumpamise alguses ja lõpus on normaalsed.</p>
<b>Ekraanil on vale keel.</b>	<p>Menüüs Seadistused Keel  on valitud vale keel.</p> <ul style="list-style-type: none"><li>■ Seadistage sobiv keel. Lipu sümbol on teile abiks.</li></ul>

## Pesumasina üldised probleemid



Probleem	Põhjus ja selle kõrvaldamine
<b>Pesuvahendisahtlisse jääb palju pesuvahendijääke.</b>	Vee voolusurve ei ole piisav. <ul style="list-style-type: none"> <li>■ Puhastage vee sissevoolu sõel.</li> <li>■ Võite valida ka lisafunktsiooni <i>Vesi +</i>.</li> </ul>
	Pesupulbrid koos veepehmeditega kipuvad kleepuma. <ul style="list-style-type: none"> <li>■ Puhastage pesuvahendisahtel ja pange edaspidi lahtrisse kõigepealt pesuvahend ja seejärel veepehmeni.</li> </ul>
<b>Loputusvahend ei lahustu täielikult või sahtlisse ☹ jääb liiga palju vett.</b>	Imitoru ei asetse õigesti või on ummistunud. <ul style="list-style-type: none"> <li>■ Puhastage imitoru, vt peatüki “Puhastus ja hoolitus” jaotist “Pesuvahendisahtli puhastamine”.</li> </ul>
<b>Programmi lõppedes on kapslis veel vedelikku.</b>	Pesuvahendisahtlis olev äravoolutoru, mille peale kapsel asetatakse, on ummistunud. <ul style="list-style-type: none"> <li>■ Puhastage toru.</li> </ul>
	See ei ole viga! Tehnilistel põhjustel jääb kapslisse natukene vett.
<b>Kapsli kõrval loputusvahendi lahtris on vett.</b>	Andurnupp  ei aktiveeritud. <ul style="list-style-type: none"> <li>■ Järgmisel kapsli kasutamisel aktiveerige andurnupp .</li> </ul>
	Pärast viimast pesukorda ei võetud tühja kapslit välja. <ul style="list-style-type: none"> <li>■ Eemaldage ja visake kapsel pärast iga kasutuskorda ära.</li> </ul>
	Pesuvahendilahtris olev äravoolutoru, mille peale kapsel asetatakse, on ummistunud. <ul style="list-style-type: none"> <li>■ Puhastage toru.</li> </ul>

## Mida teha, kui ...

### Mitterahuldav pesutulemus

Probleem	Põhjus ja selle kõrvaldamine
<b>Vedel pesuvahend ei pese pesu puhtaks</b>	<p>Vedel pesuvahend ei sisalda pleegitusvahendit. Puuvilja-, kohvi- või teeplekke ei saa alati eemaldada.</p> <ul style="list-style-type: none"><li>■ Kasutage Miele kahefaasilist süsteemi UltraPhase 2. Sihipärase lisamisega pesemisprotsessi ajal eemaldatakse plekid tõhusalt.</li><li>■ Kasutage pleegitusainet sisaldavaid pulberpesuvahendeid.</li></ul>
<b>Pestud pesu külge jäävad hallid elastsed jäägid.</b>	<p>Pesuvahendit pandi liiga vähe. Pesu oli tugevalt rasvaga määrdunud (õlid, salvid).</p> <ul style="list-style-type: none"><li>■ Pange selliselt määrdunud pesu korral kas rohkem pesuvahendit või kasutage pesuvedelikku.</li><li>■ Käivitage enne järgmist pesu masina puhastamise programm <i>Masina puhastamine</i>, kasutades Miele masina puhastusvahendit või universaalset pulbrilist pesuvahendit.</li></ul>
<b>Pestud tumedatele tekstiilidele jäävad valged pesupulbrit meenuvad jäägid.</b>	<p>Pesuvahend sisaldab vee pehmendamiseks vees lahustumatuid komponente (tseoliite). Need on tekstiilidele sadestunud.</p> <ul style="list-style-type: none"><li>■ Püüdke neist pärast pesu kuivamist harjamise teel vabaneda.</li><li>■ Peske tumedaid tekstiile edaspidi tseoliidivabade pesuvahenditega. Pesuvedelikud tavaliselt tseoliite ei sisalda.</li><li>■ Peske sellist pesu programmiga <i>Tume pesu / teksad</i>.</li></ul>

## Ust ei saa avada.

Probleem	Põhjus ja selle kõrvaldamine
Ust ei saa pesuprotsessi ajal avada.	<p>Pesuprotsessi ajal on trummel lukustatud.</p> <ul style="list-style-type: none"> <li>■ Järgige juhiseid peatüki “6. Programmi käivitamine” jaotises “Pesu lisamine / väljavõtmine”.</li> </ul>
Pärast programmi <i>Auruga viimistlus</i> või <i>Värskendamine lõppemist</i> ei saa ust avada.	<p>Programm <i>Auruga viimistlus</i> või <i>Värskendamine</i> käivitati mitu korda järjest. Tänu auru kasutamisele on temperatuur trumlis üle 55 °C. Uks on kaitseks põletuste eest lukustatud.</p> <ul style="list-style-type: none"> <li>■ Oodake paar minutit, kuni temperatuur trumlis on langenud.</li> </ul>
<p>Pärast programmi <b>katkestamist on ekraanil:</b> Comfort cooling</p>	<p>Kaitseks põletuste eest on ukse avamine blokeeritud, kui pesuvee temperatuur on üle 55 °C.</p> <ul style="list-style-type: none"> <li>■ Oodake, kuni trumlis on temperatuur langenud ja ekraanil olev teade kustub.</li> </ul>
<p><b>Ekraanil kuvatakse:</b>    Service Door release fault F35</p>	<p>Ukselukk on blokeeritud.</p> <ul style="list-style-type: none"> <li>■ Võtke ühendust klienditeenindusega.</li> </ul>

## Mida teha, kui ...

### Ukse avamine ummistunud äravoolu ja / või voolukatkestuse korral

- Lülitage pesumasin välja.

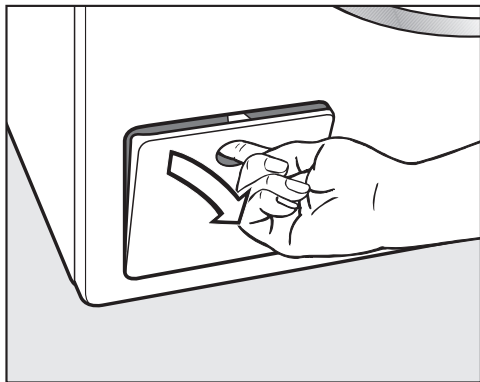

- Avage tühjenduspumba klapp.

### Ummistunud äravool

Kui äravool on ummistunud, võib pesumasinas olla suurem kogus vett.

⚠ Kuumast pesuveest põhjustatud põletusoht.

Kui pesite vahetult enne kõrgel temperatuuril, on väljavoolav pesuvesi kuum.

Laske pesuvesi aeglaselt välja.

### Tühjendustoiming

Ärge keerake tühjendusfiltreid täiesti välja.

- Pange luugi alla nõu, nt universaalne kúpsetusplaat.

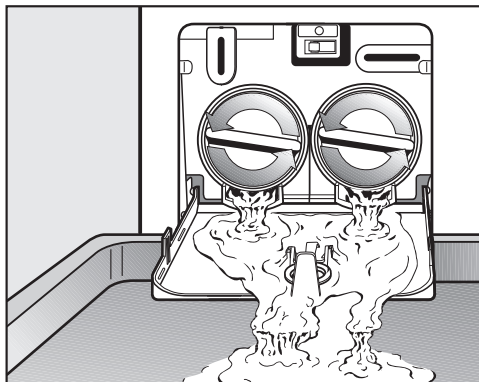

- Keerake tühjendusfiltreid aeglaselt lahti, kuni vesi jookseb välja.
- Keerake tühjendusfiltrid uuesti kinni, et katkestada vee äravool.

Kui vett enam välja ei tule:

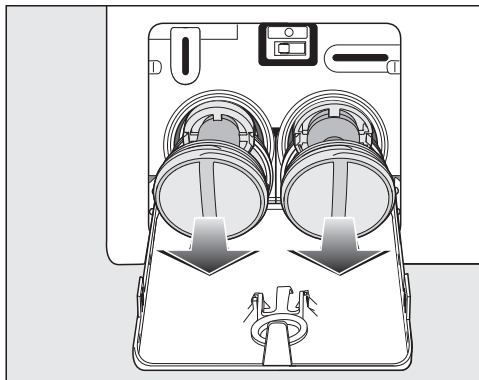

- Keerake tühjendusfiltrid täiesti välja.

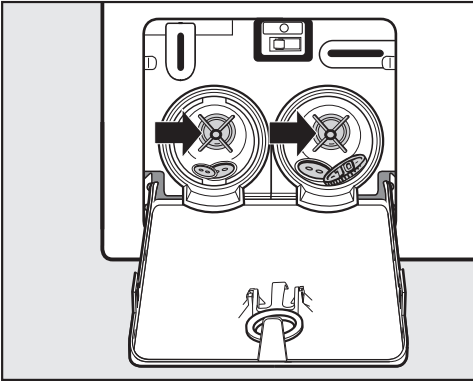

- Puhastage tühendusfiltreid korralikult.
- Kontrollige, kas pumba tiivikuid saab kergelt pöörata, vajaduse korral eemaldage võõrkehad (nööbid, mündid jms) ja puhastage siseruum.

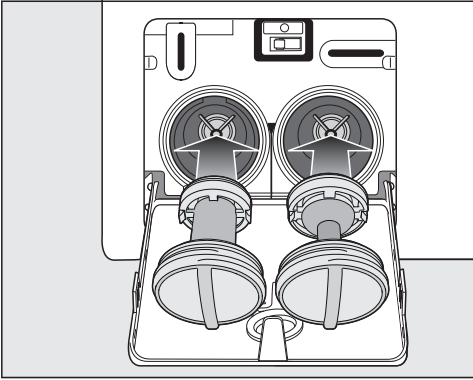

- Pange tühendusfiltrid õigesti kohale (parem ja vasak) ja keerake kõvasti kinni.
- Sulgege tühenduspumba klapp.

⚠ Väljavoolavast veest põhjustatud kahjustused

Kui tühendusfiltreid tagasi ei panda ja kinni ei keerata, jookseb vesi pesumasina välja.

Pange tühendusfiltrid kohale ja keerake tühendusfiltrid kõvasti kinni.

Sulgege tühenduspumba juurde viiv klapp.

### Ukse avamine

⚠ Pöörlevast trumlist põhjustatud vigastuste oht.

Käe panemisel veel pöörlevasse trumliisse on suur vigastusoht.

Veenduge enne pesu väljavõtmist, et trummel seisaks paigal.

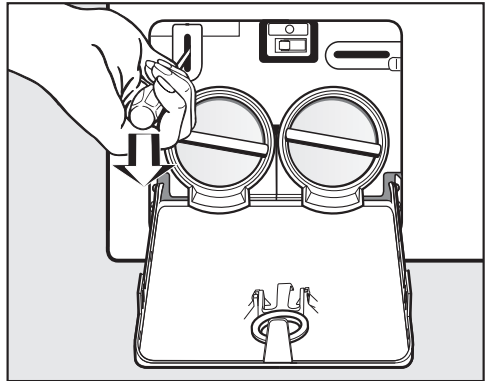

- Avage kruvikeeraja abil ukse lukustus.
- Tõmmake uks lahti.

# Klienditeenindus

Aadressilt [www.miele.com/service](http://www.miele.com/service) leiate teavet tõrgete ise kõrvaldamise ja Miele varuosade kohta.

## Kontakt tõrgete korral

Tõrgete korral, mida te ise ei saa kõrvaldada, teavitage nt Miele müügiesindajat või Miele klienditeenindust.

Miele klienditeeninduse saate tellida veebis aadressil [www.miele.ee/service](http://www.miele.ee/service).

Miele klienditeeninduse kontaktandmed leiate selle dokumendi lõpust.

Klienditeenindus vajab mudeli numbrit ja seerianumbrit (Fabr. / SN / Nr.). Mõlemad andmed on toodud tüübisildil.

Tüübisildi leiate avatud ukse korral ukseklaasi ülemise serva juurest.

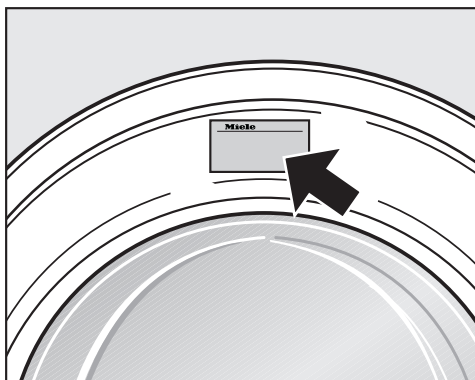

## Juurdeostetavad tarvikud

Sellele pesumasinale juurdeostetavad tarvikud saate Miele müügiesindustest või Miele klienditeenindustest.

## Andmebaas EPREL

Alates 1. märtsist 2021 on teave energiamärgise ja ökodisaini nõuete kohta saadaval energiamärgisega toodete Euroopa andmebaasis (EPREL). Toodete andmebaasi leiate järgmiselt lingilt <https://eprel.ec.europa.eu/>. Siin tuleb teil sisestada mudelitähis.

Mudelitähise leiate tüübisildilt.

**Miele** Made in xxx

Mod.: XXXxxx

M-Nr.: xxxxxxxx Type: XXxx-X

Nr.:/ xxxxxxxx

Miele Service  
[www.miele.com/service](http://www.miele.com/service)

## Garantii

Garantiaeg on 2 aastat.

Lisateavet leiate kaasasolevast garantiitingimuste kirjeldusest.



Miele Eesti tagab ostjale – lisaks tema seaduslikele garantiikohustusnõuetele müüja suhtes ning neid piiramata – nõude järgmisele garantiikohustusele uute seadmete osas:

## I Garantii kestus ja algus

1. Garantii antakse järgmiseks ajaks:
  - a) 24 kuud majapidamisseadmetele nende otstarbekohase kasutamise korral
  - b) 12 kuud professionaalsetele seadmetele nende otstarbekohase kasutamise korral
2. Garantiiperiood algab seadme müügikviitungil olevast kuupäevast.

Garantiitoimingud ja garantiist tulenevad asendustarned ei pikenda garantiiaega.

## II Garantii tingimused

1. Seade osteti volitatud edasimüüjalt või otse liikmesriigis, Šveitsis või Norras ning seda kasutatakse samuti nimetatud piirkonnas.
2. Klienditeeninduse tehniku nõudmisel esitatakse garantiitõend (müügikviitung või täidetud garantiikaart).

## III Garantii sisu ja ulatus

1. Seadmel esinevad puudused kõrvaldatakse sobiva aja jooksul asjassepuutuvate osade tasuta remondi või asendamise teel. Selleks vajalikud kulud, nagu transpordi-, saatmis-, töö- ja varuosade kulud kannab Miele Eesti. Asendatud osad või seadmed antakse Miele Eesti omandusse.
2. Garantii ei hõlma selle alla mittek kuuluvaid kahjunõudeid Miele Eesti vastu, välja arvatud juhul, kui Miele Eesti lepinguline volitatud klienditeenindus tegutseb ettekavatsetult või selgelt hooletult.
3. Garantii ei hõlma kulutarvikute ja lisatarvikute tarnet.

## IV Garantii piirangud

Garantii ei hõlma puudusi või rikkeid, mis on põhjustatud järgmistel asjaoludel.

1. Puudulik ülesseadmine või paigaldamine, nt kehtivate ettevaatusabinõude või kirjalike kasutus-, paigaldus- ja montaažjuhiste mittejärgimine.
2. Mitteotstarbekohane kasutamine ja asjatundmatu kasutamine või koormamine, nt sobimatute pesu- või loputusvahendite või kemikaalide kasutamine.
3. Mõnes muus liikmesriigis, Šveitsis või Norras ostetud seadet ei ole erinevate tehniliste andmete tõttu võimalik kasutada või on seda võimalik kasutada ainult piirangutega.
4. Välismõjud, nt transpordikahjud, löögi või kukkumise tagajärjel tekkinud kahju, ilmastiku või muude loodusjõudude põhjustatud kahjud.
5. Remonttööd ja muudatusi on teinud isikud, keda ei ole Miele nendeks teenindustöödeks koolitanud ja volitanud.
6. Kasutatud on varuosi, mis ei ole Miele originaalvaruosad ega Miele lubatud tarvikud.
7. Klaasi purunemine või defektsed hõõglambid.
8. Voolu- ja pingekoikumised, mis jäävad väljapoole tootja lubatud vahemikku.
9. Kasutusjuhendis kirjeldatud hooldus- ja puhastustoimingute eiramine.

## V Andmekaitse

Isikuandmeid kasutatakse ainult lepingupõhiseks menetluseks ning võimalikeks garantiitoiminguteks vastavalt andmekaitse seadusega sätestatud nõuetele.

# Paigaldus

## Eestvaade

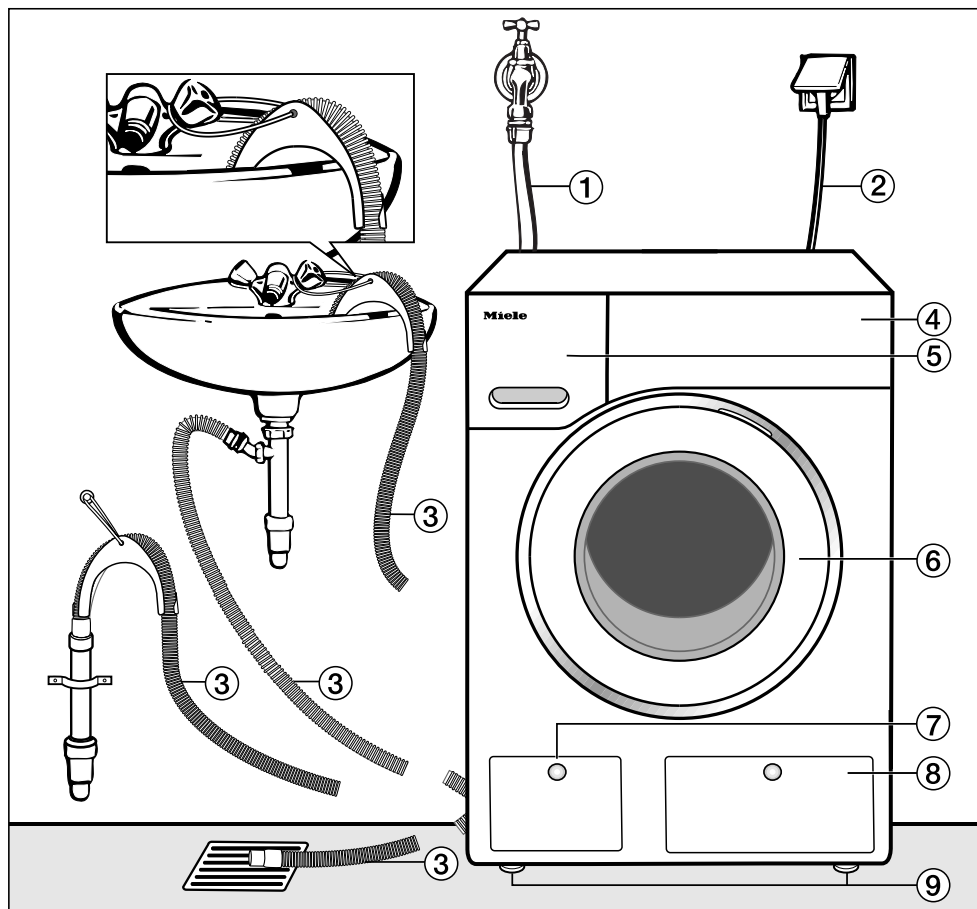

- ① Vee sissevooluvoolik (rõhukindel kuni 7000 kPa)
- ② Elektriühendus
- ③ Põlvega tühendusvoolik (tarvik) ja vee ärajuhtimise võimalused.

- ④ Juhtpaneel

- ⑤ Pesuvahendisahtel

- ⑥ Uks

- ⑦ Tühendusfiltri, tühendusumpade ja avariivabastuse luuk

- ⑧ TwinDos-kasseti klapp

- ⑨ Neli reguleeritava kõrgusega jalga

## Tagantvaade

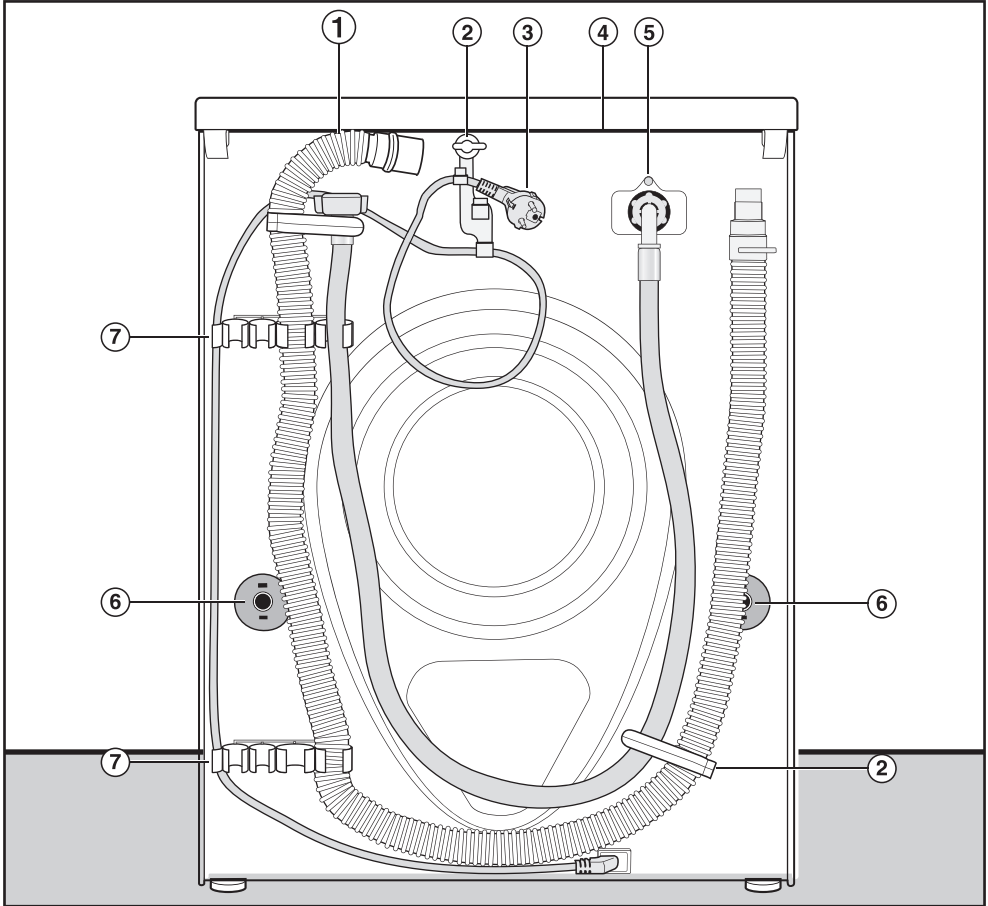

- |  |   |
|--|---|
| ① Tühjendusvoolik  | ⑤ Vee sissevooluvoolik (rõhukindel kuni 7000 kPa)                                       |
| ② Täite- ja tühjendusvooliku ning toitejuhtme transpordihoidikud | ⑥ Pöördkinnised transporditugedega  |
| ③ Elektriühendus   | ⑦ Täite- ja tühjendusvooliku transpordihoidikud ning eemaldatud transporditugede hoidik |
| ④ Kaaneserv koos haaramiskohtadega transpordimiseks              |   |

# Paigaldus

## Paigalduspind

Paigalduspinnaks sobib kõige paremini betoonpõrand. Erinevalt puittaladele ehitatud põrandast ja nn ujuvast põrandast satub betoonpind tsentrifuugimise ajal väga harva resonantsi.

Pange tähele:

- Seadke pesumasin horisontaalseks ja stabiilseks.
- Ärge asetage pesumasinat pehmetele põrandakatetele, vastasel korral hakkab pesumasin tsentrifuugimisel vibreerima.

Paigaldamine puittaladel asetsevale kattele:

- Asetage pesumasin kihtpuidust plaadile (vähemalt 59 × 52 × 3 cm). Plaat tuleks võimalikult paljude talade külge kruvida, kindlasti ei piisa ainult põrandalaudade külge kinnitamisest.

**Nõuanne:** Paigaldage võimalikult ruumi nurka. Seal on igasugune kate kõige stabiilsem.

 Kindlustamata pesumasin põhjustatud vigastuste oht.

Pesumasin tuleb hoones olevale soklile (betoonsokkel või müüritisest sokkel) paigaldamisel kindlustada mahakukkumise ja libisemise vastu.

Kindlustage pesumasin kinnitusklambriga (MTS-i põrandakinnitus) (saadaval Miele edasimüüja juures või Miele klienditeeninduses).

## Pesumasin viimine paigalduskohta

 Fikseerimata kaane põhjustatud vigastuste oht.

Kaane tagumine kinnitus võib väliste asjaolude tõttu hapraks muutuda. Kaas võib kandmisel küljest tulla. Enne kandmist kontrollige kindlas kohas kaaneserva.

- Hoidke pesumasinat kandmisel seadme esimestest jalgadest ja tagumisest kaaneservast.

## Transpordikaitsme eemaldamine

### Vasakpoolse transporditoe eemaldamine

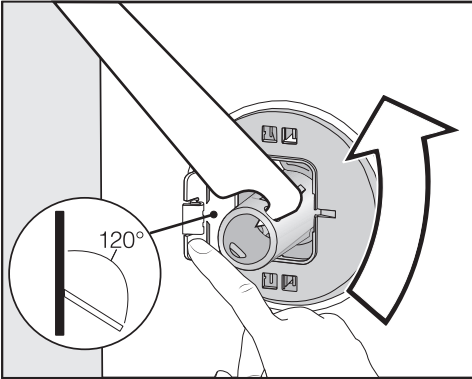

- Vajutage klappi väljapoole ning keerake transpordituge kompleksis oleva mutrivõtme abil 90°.

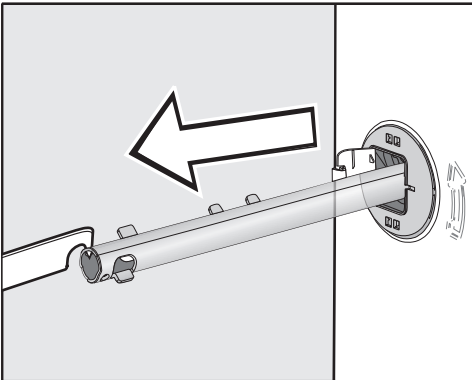

- Tõmmake transporditugi välja.

### Parempoolse transporditoe eemaldamine

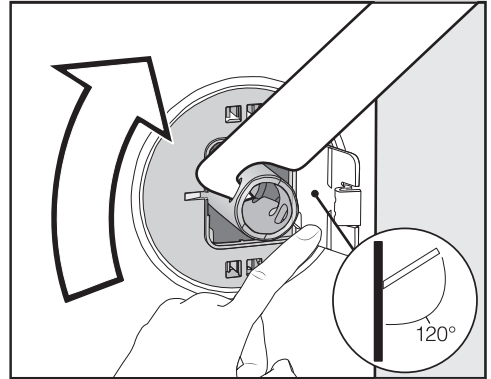

- Vajutage klappi väljapoole ning keerake transpordituge kompleksis oleva mutrivõtme abil 90°.

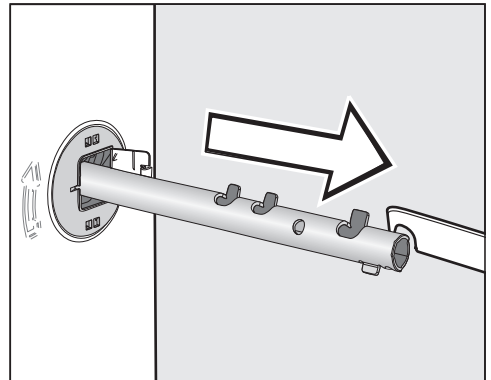

- Tõmmake transporditugi välja.

# Paigaldus

## Avade sulgemine

⚠ Teravad servad võivad põhjustada vigastusi.

Sulgemata avadest haaramise korral tekib vigastusoht.

Sulgege väljavõetud transpordikaitseme avad.

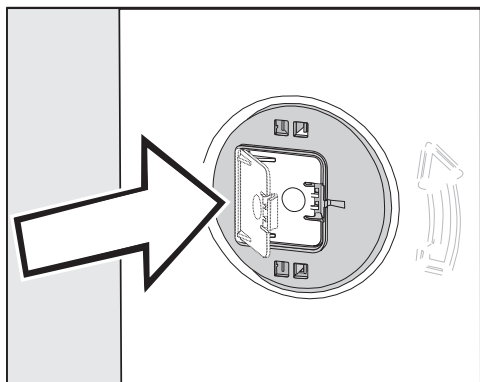

- Vajutage klappe tugevalt, kuni need lukustuvad.

## Transporditugede kinnitamine

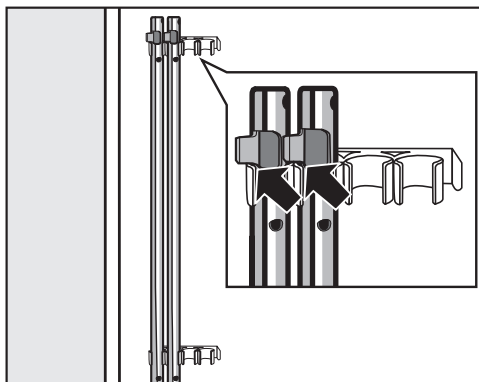

- Kinnitage transporditoad pesumasina tagaseinale. Jälgige, et ülemine fikseerimishaak asuks hoidikust kõrgemal.

⚠ Vale transport võib põhjustada kahjustusi.

Ilma transpordikaitsemeta transpordil võib pesumasin kahjustada saada. Hoidke transpordikaitse alles. Paigaldage enne pesumasina transporti (nt kolimisel) transpordikaitse.

## Transpordikaitsme paigaldamine

### Klappide avamine

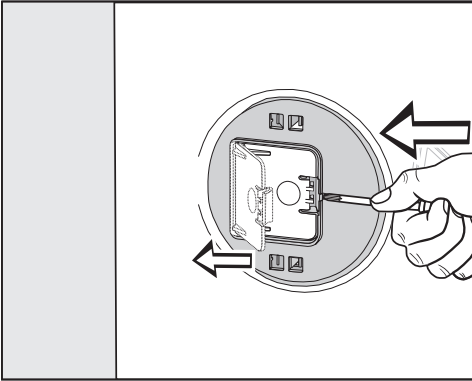

- Vajutage terava esemega, nt kitsa kruvikeerajaga lukustushaakidele.

Klapp avaneb.

### Transporditugede paigaldamine

- Paigaldage eemaldamisele vastupidises järjekorras.

**Nõuanne:** Tõstke trumlit veidi, siis on transporditugesid kergem paigaldada.

# Paigaldus

## Rihtimine

Laitmatu töö tagamiseks peab pesumasin asetsema kõigil neljal jalal loodis.

Asjatundmatu paigaldamine suurendab vee- ja energiakulu ja pesumasin võib hakata liikuma.

## Jala väljakeeramine ja kontramutriga kinnitamine

Pesumasina tasakaalustamine toimub nelja kruvitava jalaga. Tarnimisel on kõik jalad sisse keeratud.

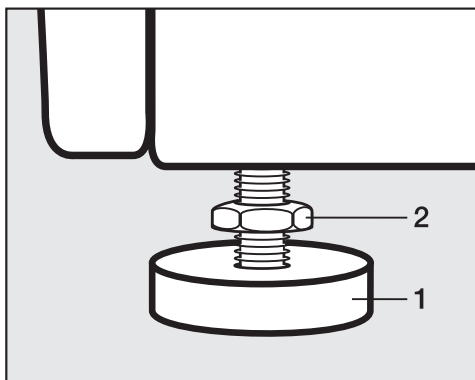

- Keerake kontramutter **2** juuresoleva mutrivõtmeega päripäeva lahti. Keerake kontramutter **2** koos jalaga **1** välja.

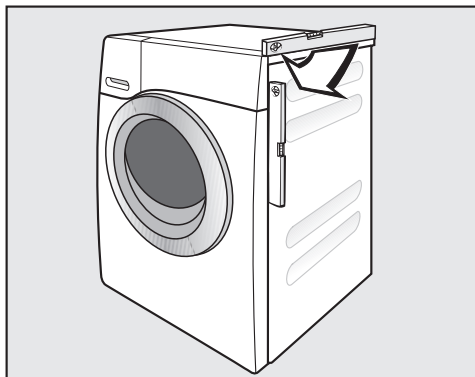

- Kontrollige vesiloodiga, kas pesumasin on loodis.
- Hoidke jalga **1** torutangide abil kinni. Keerake kontramutter **2** mutrivõtme abil uuesti vastu korpust kinni.

⚠ Valesti joondatud pesumasina põhjustatud kahjustuste oht.

Kontramutriga kinnitamata jalgade korral tekib oht pesumasina liikumiseks.

Keerake jalgade kõik neli kontramutrit kindlalt vastu korpust. Kontrollige ka neid jalgu, mida joondamise käigus välja ei keeratud.



## Paigaldamine tööpinna alla

⚠ Lahtistest juhtmetest põhjustatud elektrilöögi oht.

Demonteeritud kaane korral võite kokku puutuda elektrit juhtivate detailidega.

Ärge demonteerige pesumasina kaant.

Seda pesumasinat saab täielikult (koos kaanega) tööpinna alla lükata juhul, kui tööpinna kõrgus on piisav.

## Üksteise peale asetatud pesumasin ja kuivati

Automaatpesumasinat saab paigaldada pesumasina ja kuivati torniks koos Miele kuivatiga. Selleks on vajalik ühendusraam\* (WTV).

Tärniga (\*) tähistatud osad on saadaval Miele edasimüüja juures või Miele klientide teeninduses.

## Pange tähele:

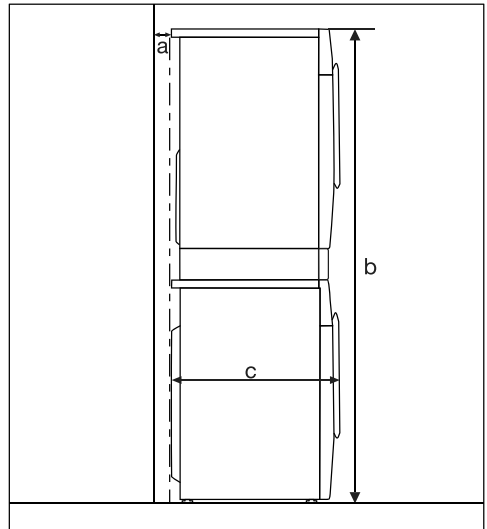

**a** = vähemalt 2 cm

**b** = WTV, lihtne: 172 cm  
WTV, sahtliga: 181 cm

**c** = 65 cm

# Paigaldus

---

## Veelekke kaitstesüsteem

Miele veelekke kaitstesüsteem tagab ulatusliku kaitse pesumasina poolt tekitatavate veekahjustuste eest.

Süsteem koosneb peamiselt järgmistest osadest:

- täitevoolik
- elektroonika ning välja- ja ülevoolukaitse
- tühjendusvoolik

## Täitevoolik

- vooliku lõhkemiskaitse

Täitevoolik on lõhkemiskindel üle 7000 kPa juures.

## Elektroonika ja korpus

- Põhjavan: pesumasina lekete tõttu välja voolav vesi kogutakse põhjavanni. Ujuklüüti sulgeb vee sisselaskeventiili. Vee sissevool peatatakse ja pesutrumlis olev vesi pumbatakse välja.
- Lekkekaitse: tuvastatakse väljavoolav vesi, mis ei voola põhjavanni. Vee sissevool peatatakse ja pesutrumlis olev vesi pumbatakse välja.
- Ülevoolukaitse: sellega takistatakse pesumasina ülevoolamist kontrollimatu vee sissevoolu tõttu. Kui veetase tõuseb üle teatud taseme, lülitatakse tühjendusvoolik sisse ja vesi pumbatakse kontrollitult välja.

## Tühjendusvoolik

Tühjendusvoolik on kindlustatud õhutusüsteemiga. Sellega takistatakse pesumasina tühjaks imemist.

## Vee sissevool

 Oht tervisele ja saastunud sissevoolava vee põhjustatud kahjude oht.

Sissevoolava vee kvaliteet peab vastama selle riigi joogiveenõuetele, kus pesumasinat kasutatakse.

Ühendage pesumasin alati joogiveega.

Vee voolusurve peab olema vahemikus 100 kPa ja 1000 kPa. Kui vee voolusurve on suurem kui 1000 kPa, tuleb paigaldada survevähendusventiil.

Ühendamiseks on vajalik  $\frac{3}{4}$ -tollise ühenduskeermega sulgurventiil. Kui sulgurventiil puudub, tohib pesumasinat joogivee torustikuga ühendada ainult volitatud paigaldaja.

Pesumasinat ei tohi ühendada sooja-veevõrku.

Ärge ühendage pesumasinat sooja-veevõrku.

## Vee täitevooliku ühendamine

- Keerake vee täitevoolik mutriga vee sissevoolu keermes külge.
- Avage aeglaselt veekraan ja kontrollige seejuures, kas ühendus on lekkekindel.
- Vajaduse korral korrigeerige tihendi ja keermesliitmiku asendit.

## Hooldus

Kui veevoolik on vaja välja vahetada, kasutage ainult Miele originaalvoolikut lõhkemiskindlusega üle 7000 kPa.

 Veetes olev mustus võib põhjustada kahjustusi.

Sisselaskeventiili kaitseks on pesumasinal täitmisvooliku vabas otsas ja sisselasketutsis sõel.

Ärge eemaldage neid mustusesõelu.

## Tarvikud – voolikupikendus

Tarvikutena on saadaval 2,5 või 4,0 m pikkused voolikud Miele edasimüüjalt või Miele klienditeenindusest.

# Paigaldus

## Vee äravool

Pesuvesi pumbatakse seadmest välja tühjenduspumbaga, mille tühjenduskõrgus on 1 m. Et vee äravoolu mitte takistada, ei tohi voolikus olla murdekohti. Vajaduse korral võib voolikut kuni 5 m pikendada. Tarvikud on saadaval Miele edasimüüja juures või Miele klienditeeninduses.

Äravoolukõrgusele üle 1 m (tühjendamiskõrgus kuni max 1,8 m) on Miele edasimüüja juures või Miele klienditeeninduses saadaval väljavahetatav tühjendusump.

Äravoolukõrgusel 1,8 m saab voolikut kuni 2,5 m pikendada. Tarvikud on saadaval Miele edasimüüja juures või Miele klienditeeninduses.

## Vee äravoolu võimalused:

1. Tühjendusvooliku riputamine kraanikausi servale:  
Pange tähele:
  - Kindlustage voolik mahalibisemise vastu!
  - Kui pesuvesi pumbatakse kraanikaussi, peab vesi sealt piisavalt kiiresti ära voolama. Muidu tekib oht, et vesi jookseb üle või osa ärapumbatud veest imetakse pesumasinasse tagasi.
2. Ühendamine kummimuhviga plast-äravoolutoru külge (sifoon ei ole tingimata vajalik).
3. Äravool põrandaäravoolu (kanalisatsioon).
4. Kraanikausiga ühendamine plastnipli abil.

## Torupõlve kohaleasetamine

Tühjendusvooliku mahalibisemise takistamiseks kasutage kaasasolevat torupõlve.

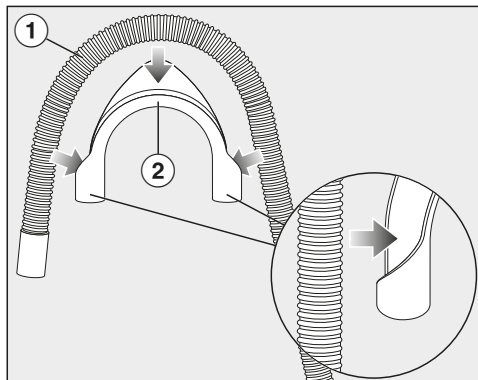

- Kinnitage torupõlv (2) tühjendusvoolikule (1).

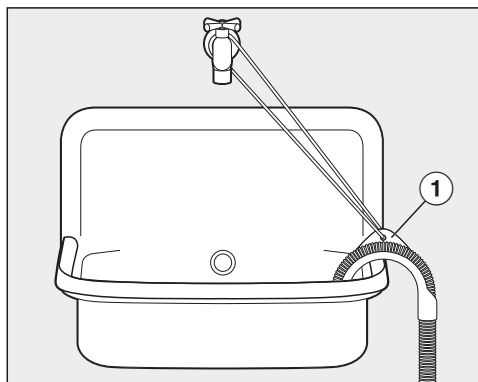

- Asetage tühjendusvooliku ots kraanikaussi.
- Fikseerige torupõlv paela ja aasa (1) abil.

## Otseühendus valamü äravoolutorusse

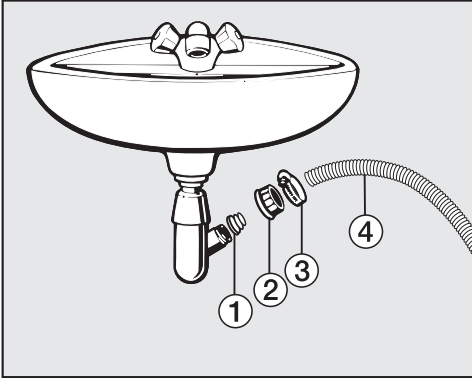

① Adapter

② Valamu survemutter

③ Voolikuklamber

④ Voolikuots

- Paigaldage adapter ① koos survemutriga ② valamusifooni külge.
- Asetage voolikuots ④ adapterisse ①.
- Kinnitage voolikuotsak ③ kruvikeeraja abil kohe valamü survemutri taha.

# Paigaldus

## Elektriühendus

Pesumasin on valmis ühendamiseks kaitsemaandusega seinakontakti.

Paigaldage pesumasin nii, et pistikupeesa oleks vabalt ligipääsetav. Kui pistikupeesa ei ole vabalt ligipääsetav, veenduge, et iga pooluse jaoks oleks olemas lahklüliti.

 Ülekuumenemisest tingitud tuleoht.

Pesumasina kasutamine harupesade või pikendusjuhtmetega võib põhjustada juhtme ülekoormust.

Ohutusega seotud põhjustel ärge kasutage harupesi ega pikendusjuhtmeid.

Elektrivõrk peab vastama standardile VDE 0100.

Ohutuse huvides soovitame kasutada maja elektrisüsteemis pesumasina elektriühenduse loomiseks  tüüpi rikkevoolukaitselüliti (RCD).

Kahjustunud toitejuhet tohib asendada ainult sama tüüpi spetsiaalse toitejuhtmega (saadaval Miele klienditeeninduses). Ohutuse huvides tohib vahetustöid teha ainult kvalifitseeritud spetsialist või Miele klienditeenindus.

Teave voolutarbe ja vastava kaitsme kohta on toodud käesolevas kasutusjuhendis ja tüübisildil. Võrrelge neid andmeid kohapealse elektriühenduse andmetega.

Kahtluse korral küsige nõu elektrikult.

Võimalik on ajutine või pidev kasutamine autonoomse või võrguga mittesünkroonse energiavarustusüsteemiga (nt minivõrgud, varusüsteemid). Kasutamise eeltingimus on, et energiavarustusüsteem vastab standardi EN 50160 või võrreldava standardi nõuetele. Elektrisüsteemi ja selles Miele seadmes ette nähtud kaitsemeetmete funktsioon ja tööviis peavad ka minivõrgus või võrguga mittesünkroonse kasutamise korral olema tagatud või need tuleb paigaldises asendada võrreldavate meetmetega. Seda kirjeldatakse näiteks VDE-AR-E 2510-2 ajakohases väljaandes.



## Tehnilised andmed

---

Kõrgus	850 mm
Laius	596 mm
Sügavus	643 mm
Sügavus avatud uksega	1077 mm
Kõrgus tööpinna alla paigaldamiseks	850 mm
Laius tööpinna alla paigaldamiseks	600 mm
Kaal	u 95 kg
Mahutavus	9,0 kg kuiva pesu
Ühenduspinge	vt tüübisildilt
Tarbimisvõimsus	vt tüübisildilt
Kaitse	vt tüübisildilt
Kuluandmed	vt peatükki "Kuluandmed"
Vee minimaalne voolurõhk	100 kPa (1 bar)
Vee maksimaalne voolurõhk	1000 kPa (10 bar)
Täitevooliku pikkus	1,60 m
Tühjendusvooliku pikkus	1,50 m
Toitejuhtme pikkus	2,00 m
Maksimaalne pumpamiskõrgus	1,00 m
Maksimaalne pumpamiskaugus	5,00 m
LED-tuled, valgusdiodid	Klass 1
Saadud vastavusmärgised	vt tüübisildilt
Võimsustarve väljalülitatud olekus	0,40 W
Ooterežiim võrku ühendatuna	0,80 W
Sagedusriba	2,4000 GHz – 2,4835 GHz
Maksimaalne saatevõimsus	< 100 mW



### Vastavusdeklaratsioon

Käesolevaga kinnitab Miele, et see pesumasin vastab direktiivile 2014/53/EL.

ELi vastavusdeklaratsiooni täielik tekst on saadaval ühel järgmistest internetiaadressidest:

- tooted, allalaadimine, aadressil [www.miele.ee](http://www.miele.ee)
- teenindus, teabenõue, kasutusjuhendid, aadressil [www.miele.ee/majapidamine/teabenoue-385.htm](http://www.miele.ee/majapidamine/teabenoue-385.htm), vajalik esitada toote nimetus või tootmisnumber

Programm	Täitekogus kg	Energia kWh	Vesi liitrit	Tööaeg h:min	Temperatuur <sup>1</sup> °C	Jääkniskus %	Tsentrifuugi- miskiirus p/min
ECO 40-60*	9,0	0,90	65	3:19	42	42	1600
	4,5	0,41	56	2:39	31	44	1600
	2,5	0,20	28	2:29	25	46	1600
Puuviilane	60	1,45	65	2:29	55	50	1600
	20 <sup>3</sup>	0,45	75	2:39	20	50	1600
Kergesti hooldatav	30	0,60	57	1:59	30	30	1200
Express 20 <sup>2</sup>	40	0,33	30	0:20	26	60	1200
Villane 	30	0,23	35	0:39	-	-	1200
QuickPowerwash	40	0,58	40	0:49	-	-	1600

\* Kontrollprogramm ELI ökodisaini määruse 2019/2023 järgimise ja määruse nr 2019/2014 kohase energiamärgistuse kohta

1 Pesu maksimaalne saavutatav temperatuur põhipesu ajal.

2 Aktiveeritud lisafunktsioon *Kiire*

Vastavuskontrollide tegemisel tuleb TwinDos-doseerimine välja lülitada.

## Märkus kliendile

Kuluandmed võivad eriteatud väärtustest erineda sõltuvalt veesurve, vee karedusest, siseneva vee temperatuurist, ruumitemperatuurist, pesuliigist, täitekogusest, elektriringe kõikumistest ning valitud lisafunktsioonidest.

Tagasivide kuvatavad kuluandmed võivad erineda kuluandmete tabelis toodud kuluandmetest. Erinevused tulenevad detailide tolerantsidest ja kohapealsetest tingimustest, nt surve kõikumised veevõrgus, võrgupinge ja võrgupinge kõikumised.

Seadistused võimaldavad pesumasina elektroonikat kohandada muutuvatele nõudmistele.

Seadistusi saate igal ajal muuta.

## Seadistuste kuvamine

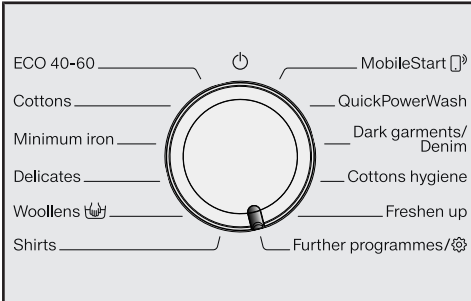

- Keerake programmivalits asendisse *Muud programmid* / .



- Puudutage andurnuppe  $\nabla/\Delta$ , kuni ekraanil kuvatakse:



- Kinnitage andurnupuga *OK*.



Nüüd olete alammenüüs *Seadistused*.

## Seadistuste valimine

- Puudutage andurnuppe  $\nabla/\Delta$ , kuni ekraanil kuvatakse soovitud seadistus.

- Andurnupp  $\nabla$  liigutab valikuloendit alla.
- Andurnupp  $\Delta$  liigutab valikuloendit üles.

- Kuvatava seadistuse töötlemiseks puudutage andurnuppu *OK*.

## Seadistuse töötlemine

- Kui puudutate andurnuppe  $\nabla/\Delta$ , kuvatakse teile seadistuste erinevaid valikuvõimalusi.

Seadistatud valik on tähistatud märksümboliga  $\checkmark$ .

- Aktiveerige ekraanil soovitud valik, puudutades andurnuppu *OK*.

## Seadistuste lõpetamine

- Keerake programmivalitsat.

# Seadistused

## Language

Ekraani saab kuvada eri keeltes.

Sõna Language taga olev lipp  on abiks, kui on seadistatud keel, millest te aru ei saa.

Valitud keel salvestatakse.

## TwinDos

Saate määrata kasutatava pesuvahendi ja doseerimiskogused ning kontrollida UltraPhase 1 ja UltraPhase 2 pesuvahendikassettide täitetaset.

## Change dosage

Lahtrite ① ja ② pesuvahendidoseeringu seadistatud väärtuseid saab kontrollida ja korrigeerida.

## Check level

Seda funktsiooni saab kasutada vaid siis, kui kasutate UltraPhase 1 ja UltraPhase 2.

Tulpdiagrammiga näidatakse täitetaset.

Näidik töötab vaid sel juhul õigesti, kui täidetud on järgmised tingimused:

1. Paigaldatud on uued (täis) kassetid.
2. Kasette ei tohi vahepeal pesumasinast eemaldada.

## Select detergent

Kui soovite TwinDos-funktsiooni abil doseerida muud vahendit kui UltraPhase 1 ja 2, vajate TwinDosi täite-kassetti (juurdeostetav tarvik).

UltraPhase 1 ja 2 on võimalik kasutada vaid koos. Seepärast kustutatakse teise lahtri seadistus muu vahendi valimisel automaatselt.

Kasutada saab järgmisi vahendeid:

- Universal
- Delicates
- Delicates/Woolens
- Fabric conditioner
- No agent

Järgige pesuvahendi pakendil olevaid tootja doseerimisjuhiseid.

- Märkida tuleb valitud vahendi vastav doseerimiskogus. Ekraanil kuvatakse seadistusjuhiseid.

**Nõuanne:** Kui valite valiku No agent, lülitatakse vastav lahter TwinDos-funktsiooni jaoks välja.

## Degree of soiling

Saate määrata, milline määrumisaste on andurnupule  eelseadistatud.

### Valik:

- Light
- Normal (tehaseseadistus)
- Heavy

## Buzzer volume

Sumisti annab teile programmi lõpust helisignaali märku. Sumistit saab seadistada valjemaks või vaiksemaks.

### Valik

- Off
-  (vaikne)
-  (vali) (tehaseseadistus)

## Keypad tone

Andurnuppude puudutust kinnitatakse helisignaali.



### Valik

- Off
-  (vaikne)
-  (tehaseseadistus)
-  (vali)

## Welcome tone

Tervitustooni helitugevust saab seadistada seitsmel astmel.

### Valik

- Off
-  (vaikne)
-  (tehaseseadistus)
-  (vali)

## Consumption

Siin saate vaadata salvestatud andmeid energia- ja veekulu kohta.

### Valik

- Previous programme viimase pesuprogrammi kulu andmed.
- Total consumption viimaste programmide summeeritud energia- ja veekulu andmed.
- Reset function summeeritud energia- ja veekulud nullitakse.

# Seadistused

## Code

PIN-koodiga kaitsete oma pesumasinat võõraste eest.

### Valik

- Activate  
Et pesumasinat oleks võimalik kasutada, tuleb aktiveeritud PIN-koodi korral pärast sisselülitamist sisestada PIN-kood.  
Tehases määratud PIN-kood on 125.
- Change  
Saate ise määrata kolmekohalise PIN-koodi.

 Äрге unustage uut PIN-koodi. Ilma PIN-koodita saab üksnes Miele klienditeenindus pesumasina jälle vastada.  
Märkige endale uus PIN-kood üles.

- Deactivate  
Pesumasinat peab saama jälle ilma PIN-koodi sisestamiseta kasutada. Kuvatakse vaid siis, kui aktiveerisite eelnevalt PIN-koodi.

## Units









Temperatuure saab kuvada °C/Celsiuse või °F/Fahrenheiti kraadides.

Tehaseseadistusena on aktiveeritud °C/Celsius.

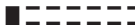
## Brightness

Ekraani, andurnuppude ja hämardatud andurnuppude heledust saab muuta.

### Valik

- Display  
Juhib ekraani heledust.
  -  (tume)
  -  (hele) (tehaseseadistus)
- Buttons active  
Juhib aktiveeritud andurnuppude heledust.
  -  (tume)
  -  (tehaseseadistus)
  -  (hele)
- Buttons inactive  
Juhib andurnuppude heledust, mida saab aktiveerida.
  -  (tume)
  -  (tehaseseadistus)
  -  (hele)

**Nõuanne:** Jälgige, et aktiveeritud ja hämardatult põlevate andurnuppude heleduse vahel oleks suur erinevus. Suur erinevus heleduse vahel lihtsustab käsitsemist.

## Disp. switch-off stat.

Energia säästmiseks lülitatakse ekraani ja andurnuppude valgustus välja. Andurnupp *Käivitus / Pesu lisamine* vilgub aeglaselt.

### Valik

- On (tehaseseadistus)  
Valgustus lülitatakse 10 minuti möödumisel välja.
- On (not current pr.)  
Valgustus jääb programmi kulgemise ajaks sisselülitatuks. Valgustus lülitatakse programmi lõppemisest 10 minuti möödumisel välja.
- Off  
Valgustus jääb sisselülitatuks.

## Programme info

Saate valida, millist teavet kuvatakse lühidalt pärast programmi valimist.

### Valik

- Programme name  
Ekraanil kuvatakse mõneks sekundiks programminime.
- Prog. & max load (tehaseseadistus)  
Ekraanil kuvatakse mõneks sekundiks programminime ja maksimaalset täitekogust.
- Off  
Ekraanil kuvatakse kohe pärast programmi valimist põhikuva koos temperatuuri, tsentrifuugimiskiiruse ja programmi kestusega.

## Memory

Pesumasin salvestab viimati valitud pesuprogrammi seadistused (temperatuur, tsentrifuugimiskiirus ja mõned lisafunktsioonid) pärast programmi käivitamist.

Selle pesuprogrammi uuesti valimisel kuvab pesumasin salvestatud seadistused.

Tehaseseadistusena on mälu inaktiveeritud.

## Long p-wash Cotton

Kui teil on eelpesule erilised nõudmised, saate 25-minutilist põhiaega pikendada.

### Valik

- No increase (tehaseseadistus)  
Eelpesuaeg on 25 minutit.
- + 6 min  
Eelpesuaeg on 31 minutit.
- + 9 min  
Eelpesuaeg on 34 minutit.
- + 12 min  
Eelpesuaeg on 37 minutit.

# Seadistused

## Soak duration

Leotusaja saab seadistada ajavahemikus 30 minutit kuni 6 tundi.

Kestust saab valida 30-minutiliste sammudega. Lisafunktsiooni *Leotamine* valimisel leotatakse pesu valitud aja kestel.

Tehaseseadistus on 0: 30 Std..

## Gentle action

Kui säästva pesu funktsioon on aktiveeritud, liigub trummel vähem. Nii saate vähe määratud pesu säästvalt pesta.

Säästva pesu funktsiooni võite aktiveerida programmide *Puuvillane* ja *Kergesti hooldatav* jaoks.

Tehaseseadistusena on säästva pesu funktsioon inaktiveeritud.

## Temp. reduction

Merepinnast kõrgemal olevates kohtades on veel madalam keemistemperatuur. Et vältida vee keema hakkamist, soovib Miele kõrgusel üle 2000 m sisse lülitada temperatuuri alandamise. Maksimaalne temperatuur alandatakse 80 °C-ni, isegi kui valitakse kõrgem temperatuur.

Tehaseseadistusena on temperatuuri alandamine inaktiveeritud.

## Water plus

Saate valida, milline funktsioon peitub lisafunktsiooni *Vesi* + taga.

### Valik

- Extra water (tehaseseadistus)  
Veetase (rohkem vett) on pesemise ja loputamise ajal kõrgem.
- Extra rinse  
Lisatakse üks loputus.
- Extra water + rinse  
Veetaset tõstetakse pesemise ja loputamise ajal ning tehakse läbi lisaloputus.

## Water plus level

Lisafunktsiooni *Vesi* + abil saate veetaset tõsta neljal astmel.

### Astmed

- Normal (tehaseseadistus)
- Plus ∆
- Plus ∆∆
- Plus ∆∆∆



## Maximum rinse level

Oluline allergikutele  
Saavutatakse eriti hea loputustulemus.

Loputuste ajal seadistatakse veetase maksimaalsele väärtusele. Veekulu suureneb.

Tehaseseadistusena on maksimaalne veetase inaktiveeritud.

## Suds cooling

Põhipesu lõpus voolab trumlisse täiendav vesi, et pesuvett jahutada.

Pesuvee jahutus toimub programmis *Puuvillane*, kui on valitud temperatuur 70 °C või kõrgem.

Pesuvee jahutus tuleb aktiveerida:

- kui tühjendusvoolik on kinnitatud valamu külge, et hoida ära põletusohu,
- hoonete korral, mille äravoolutorud ei vasta standardile DIN 1986.

Tehaseseadistusena on pesuvee jahutus inaktiveeritud.

## Low water pressure

Kui veesurve on madalam kui 100 kPa (1 bar), katkestab pesumasin programmi veateatega *Water intake* See .

Kui kohapealset veesurvet ei saa suurendada, takistab aktiveeritud funktsioon programmi katkestamist.

Tehaseseadistusena on madal veesurve inaktiveeritud.

## Anti-crease

Kortsumiskaitse vähendab riiete kortsumist pärast programmi lõppu.

Trummel pöörleb veel kuni 30 minutit pärast programmi lõppemist. Pesumasin saab igal ajal lukustusest avada ja seejärel selle ukse avada, puudutades andurnuppu *Käivitus / Pesu lisamine*.

Tehaseseadistusena on kortsumiskaitse aktiveeritud.

# Seadistused

---

## Miele@home

Juhtige oma pesumasina ühendamist koduse WiFi-võrguga.

Alammenüüsse võivad ilmuda järgmised punktid:

Set up

See teade ilmub vaid siis, kui pesumasinat ei ole veel WiFi-võrguga ühendatud.

Seadistamise protsessi leiate peatükist “Esmakordne kasutuselevõtt”.

Deactivate (nähtav, kui Miele@home on aktiveeritud)

Miele@home jääb seadistatuks, WiFi-funktsioon lülitatakse välja.

Activate (nähtav, kui Miele@home on inaktiveeritud)

WiFi-funktsioon lülitatakse jälle sisse.

Connection status (nähtav, kui Miele@home on aktiveeritud)

Kuvatakse järgmised väärtuseid:

- WiFi-vastuvõtu kvaliteet,
- võrgu nimi,
- IP-aadress.

Set up again (nähtav, kui on seadistatud)

Lähtestab WiFi-registreeringu (võrgu), et kohe uus seadistamine läbi viia.

Reset (nähtav, kui on seadistatud)

- WiFi lülitatakse välja.
- Taastatakse WiFi-ühenduse tehase-seadistused.

Lähtestage võrgukonfiguratsioon, kui suunate pesumasina jäätmekäitlusesse, müüte selle ära või võtate kasutusse kasutatud pesumasina. Vaid nii on tagatud, et olete eemaldanud kõik isiklikud andmed ja eelmisel omanikul ei ole pesumasinalle enam juurdepääsu.

Miele@home uuesti kasutamiseks peate uue ühenduse looma.

## Remote control

Seadistus Remote control on nähtav üksnes siis, kui seadistus Miele@home on seadistatud ja aktiveeritud.

Kui olete Miele rakenduse oma mobiil-  
sesse lõppseadmesse installinud,  
saate kõikjal esitada päringu oma pe-  
sumasina oleku kohta ja pesumasina  
kaugjuhtimise teel sisse lülitada ning  
programmiga *MobileStart*® kaugjuhti-  
da.

Seadistuse Remote control saab välja lü-  
litada, kui te ei soovi pesumasinat oma  
mobiilse lõppseadmega juhtida.

Rakenduses saab programmi katkesta-  
da ka siis, kui Remote control ei ole sisse  
lülitatud.

Seadistage nupuga *Viitstart* ajavahemik,  
mis ajaks soovite pesumasina käivitada,  
ja käivitage viitstart (vt peatükki “Viit-  
start / SmartStart”).

Pesumasin käivitatakse teie määratud  
ajavahemikus teie saadetud signaali  
abil.

Kui hiliseimaks käivitusajaks ei ole käivi-  
tussignaali saadetud, käivitub pesuma-  
sin automaatselt.

Tehaseseadistusena on kaugjuhtimine  
aktiveeritud.

## SmartGrid

Seadistus SmartGrid on nähtav üksnes  
siis, kui seadistus Miele@home on  
seadistatud ja aktiveeritud.

Pesumasina saab teatud ajavahemi-  
kus automaatselt väljast juhitudna käivi-  
tada lasta.

Kui olete aktiveerinud seadistuse  
SmartGrid, on andurnupul *Viitstart* uus  
funktsioon. Seadistage SmartStart nu-  
puga *Viitstart*. Sellisel juhul käivitatakse  
pesumasin teie määratud ajavahemikus  
väljast saadetud signaali abil. Kui hilisei-  
maks käivitusajaks ei saadeta väljast  
käivitussignaali, käivitub pesumasin au-  
tomaatselt (vt peatükki “Viitstart”).

Tehaseseadistusena on SmartGrid inak-  
tiveeritud.

## RemoteUpdate

Menüüpunkti RemoteUpdate kuvatakse ja see on valitav vaid siis, kui Miele@home'i kasutamise eeldused on täidetud (vt peatüki "Esmakordne kasutuselevõtt" jaotist "Miele@home").

RemoteUpdate'i abil saab pesumasina tarkvara uuendada. Kui pesumasina jaoks on saadaval uuendus, laadib pesumasin selle automaatselt alla. Uuendust ei installita automaatselt, vaid peate selle käsitsi käivitama.

Kui te ei installi uuendust, saate oma pesumasinat harjumuspärasel viisil kasutada. Miele soovib siiski uuendused installida.

### Sisse- / väljalülitamine

Tehaseseadistusena on RemoteUpdate sisse lülitatud. Saadaolev uuendus laaditakse automaatselt alla ja see tuleb käsitsi käivitada.

Lülitage RemoteUpdate välja, kui soovite, et uuendusi ei laaditaks automaatselt alla.

## RemoteUpdate kulgemine

Teavet uuenduste sisu ja mahu kohta pakutakse rakenduses Miele.

Kui saadaval on uuendus, kuvatakse teie pesumasina ekraanil teadet.

Uuenduse saate installida kohe või lükata installimise hilisemaks. Päring esitatakse sel juhul pesumasina uuesti siselülitamisel.

Kui te ei soovi uuendust installida, lülitage RemoteUpdate välja.

Uuendus võib kesta mõne minuti.

RemoteUpdate'i puhul tuleb arvestada järgmist:

- Kui te teadet ei saa, ei ole ühtegi uuendust saadaval.
- Installitud uuendust ei saa tühistada.
- Ärge lülitage pesumasinat uuendamise ajal välja. Muidu katkestatakse uuendamine ja seda ei installita.
- Mõnda tarkvarauuendust saab teha vaid Miele klienditeenindus.

## Kommunikatsioonimooduli autoriõigused ja litsentsid

Kommunikatsioonimooduli käsitsemiseks ja juhtimiseks kasutab Miele isiklikku või kolmandate isikute tarkvara, mis ei kuulu nn avatud lähtekoodiga tarkvara litsentsitingimuse kohaldamisalasse. See tarkvara / need tarkvarakomponendid on kaitstud autoriõigusega. Järgida tuleb Miele ja kolmandate isikute autoriõigusi.

Peale selle sisaldab käesolev kommunikatsioonimoodul tarkvarakomponente, mis antakse edasi avatud lähtekoodiga tarkvara litsentsitingimustel. Sisalduvad avatud lähtekoodiga komponendid ja nendega seotud autoriõiguse alased märkused, vastavad kehtivad litsentsitingimuste koopiad, samuti vajaduse korral muu info saab avada seadmes lokaalselt IP alusel veebibrauseri kaudu (<http://<ip aadress>/Licenses>). Seal kirjeldatud avatud lähtekoodiga tarkvara litsentsitingimuste vastutus- ja garantiitingimused kehtivad üksnes asjaomaste õiguste omanike kohta.

# Pesu- ja hooldusvahendid

---

Selle pesumasina jaoks on saadaval pesuvahendid, tekstiilide hooldusvahendid, lisandid ja seadme hooldusvahendid. Kõik tooted on kohandatud Miele pesumasinate jaoks.

Neid ja paljusid muid huvitavaid tooteid saate tellida aadressilt [www.shop.miele.com](http://www.shop.miele.com), Miele klienditeenindusest või Miele edasimüüjalt.

## Pesuvahendid

### Miele UltraPhase 1 ja 2

- 2-komponendiline pesuvahend värvilise ja valge pesu jaoks
- erksate värvide ja säravvalge pesu jaoks
- tõhus plekieemaldus ka madalatel temperatuuridel

### **UltraWhite (pesupulber)**

- parimad tulemused 20/30/40/60/95 °C juures
- säravvalge tänu jõulisele aktiivhapnikuga koostisele
- tõhus plekieemaldus ka madalatel temperatuuridel

### **UltraColor (vedel pesuvahend)**

- parimad pesutulemused 20/30/40/60 °C juures
- värvikaitseretseptiga erksate värvide heaks
- tõhus plekieemaldus ka madalatel temperatuuridel

### **Õrna pesu pesuvahend WoolCare (vedel pesuvahend)**

- villase, siidi ja kõigi õrnade esemete jaoks
- spetsiaalne hoolduskomplekt nisuproteiinist ja värvikaitseainest
- parimad pesutulemused 20/30/40/60 °C juures

## Eripesuvahendid

Need eripesuvahendid on mugava ühe-kordse doseerimise jaoks saadaval kapslina.

### Kapslid *Sport*

- sünteetiliste tekstiilide jaoks
- neutraliseerib ebameeldivad lõhnad tänu selles sisalduvatele lõhnaabsorbentidele
- takistab rõivastes elektrostaatilise laengu tekkimist
- säilitab sünteetiliste tekstiilide vormi ja hingavuse

### Kapslid *DownCare*

- udusulgi sisaldavatele tekstiilidele
- säilitab udusulgede elastsuse ja hingavuse
- tõhus puhastus ja õrn hooldus lanoliiniga
- suled ei lähe tükki ja püsivad kohevatenä

### Kapslid *WoolCare*

- villase ja õrna pesu pesuvahend
- spetsiaalne hooldav koostis nisuproteiinidest
- kiukaitsetehnoloogia vildistumise vastu
- värvi kaitsev koostis õrna puhastamise jaoks

## Kapslid *CottonRepair*

- puuvillaste tekstiilide eripesuvahend
- värskendab tekstiile silmanähtavalt vaid ühe pesuga
- spetsiaalne Miele retsept *Novozymes*-tehnoloogiaga
- eemaldab topid ning uuendab värvide intensiivsust ja erksust
- kasutage igal esemel maksimaalselt 1–2 korda aastas

# Pesu- ja hooldusvahendid

---

## Tekstiilihooldusvahendid

Need tekstiilihooldusvahendid on mugava ühekordse doseerimise jaoks saadaval kapslina.

### Pehmendava loputusvahendi kapslid

- loputusvahend värske pesulõhna jaoks
- kiududeni tungiv puhtus ja värske lõhn
- imepehme pesu jaoks
- takistab rõivastes elektrostaatilise laengu tekkimist

## Lisand

Lisand on mugava ühekordse doseerimise jaoks saadaval kapslina.

### Võimendikapslid

- suurima plekieemaldusvõimega plekieemaldi
- ensüümitehnoloogia tõrksate plekkide vastu
- sobiv valgele ja kirjule pesule
- suurepäraseks pesemistulemusteks, ka madalatel temperatuuridel

## Seadme hooldusvahendid

### TwinDosCare

- puhastusvahend doseerimissüsteemile TwinDos
- kasutada enne pikemaid kasutuspause (vähemalt 2 kuud)
- kasutada enne toote vahetamist

### Katlakivieemaldi

- eemaldab tugeva katlakivi
- õrn ja säästev tänu loodusliku sidrunhappe kasutamisele
- säästab küttevahendeid, trumlit ja muid detaile

### IntenseClean

- pesumasina hügieenilise puhtuse heaks
- eemaldab rasvad, bakterid ja nende põhjustatud ebameeldivad lõhnad
- tõhus põhipuhastus

### Veepehmenustabletid

- väiksem kogus pesuvahendit kareda veega pesemisel
- vähem pesuvahendijääke tekstiilidel
- vähem kemikaale äravooluvees tänu väiksemale pesuvahendikogusele









Saksamaa - Miele & Cie. KG, Carl-Miele-Straße 29, 33332 Gütersloh

WSI 883

et-EE

M.-Nr. 12 493 100 / 00