

Οδηγίες χρήσης και τοποθέτησης Επαγωγικές εστίες



Διαβάστε **οπωσδήποτε** τις οδηγίες χρήσης και τοποθέτησης πριν από την τοποθέτηση, εγκατάσταση και θέση σε λειτουργία. Έτσι προστατεύετε τον εαυτό σας αλλά και τη συσκευή από οποιαδήποτε βλάβη.

Πίνακας περιεχομένων

Υποδείξεις για την ασφάλεια και προειδοποιήσεις	5	Ειδικές λειτουργίες	39
Βιωσιμότητα και προστασία του περιβάλλοντος	13	Έλεγχος ενός απορροφητήρα	39
Εγκατάσταση	14	Διαρκής αναγνώριση σκεύους ...	39
Υποδείξεις ασφαλείας για τον εντοιχισμό	14	Αναγνώριση μεγέθους σκεύους .	39
Επιπρόσθετες υποδείξεις ασφαλείας για τοποθέτηση από επάνω	15	Επιφάνεια μαγειρέματος PowerFlex XL.....	39
Επιπρόσθετες υποδείξεις ασφαλείας για κωνευτή τοποθέτηση	16	Λειτουργία Booster της εστίας ...	39
Αποστάσεις ασφαλείας	16	Stop&Go.....	39
Διαστάσεις τοποθέτησης για τοποθέτηση από επάνω	24	Βαθμίδες ισχύος της εστίας.....	39
KM 8484 FR	24	Αυτόματη προθέρμανση	40
KM 8484 FL	25	Λειτουργίες χρόνου	40
Διαστάσεις τοποθέτησης για κωνευτή τοποθέτηση	26	Κλείδωμα συστήματος	40
KM 8484 FL	26	Κλείδωμα πλήκτρων	40
KM 8486 FX	27	Λειτουργία Recall.....	40
Τοποθέτηση εστίας από επάνω.....	28	Διατήρηση θερμότητας	40
Προετοιμασία πάγκου εργασίας για τοποθέτηση από επάνω	28	Προστασία για καθάρισμα	40
Τοποθέτηση εστίας από επάνω .	28	Ρυθμίσεις	40
Χωνευτή τοποθέτηση εστίας	29	Εκθεσιακή ρύθμιση.....	40
Προετοιμασία πάγκου εργασίας για κωνευτή εγκατάσταση.....	29	Ένδειξη υπολειπόμενης θερμότητας	40
Χωνευτή τοποθέτηση εστίας.....	29	Απενεργοποίηση ασφαλείας	41
Ηλεκτρική σύνδεση	30	Προστασία από υπερθέρμανση..	41
Γνωριμία με τη συσκευή	33	Ονομασία μοντέλου και αριθμός σειράς.....	42
Η εστία σας	33	Έκδοση λογισμικού	42
KM 8484 FR, KM 8484 FL, KM 8486 FX.....	33	Ενημέρωση λογισμικού.....	42
Στοιχεία χειρισμού και ενδείξεων ...	34	Πρόσθετα εξαρτήματα	42
Δεδομένα ζώνης μαγειρέματος.....	36	Θέση σε λειτουργία	43
Σύστημα διαχείρισης ισχύος	37	Αφαίρεση της εστίας από τη συσκευασία της.....	43
Βασικές αρχές χειρισμού	37	Καθαρισμός της εστίας για πρώτη φορά.....	43
Σύνδεση σε δίκτυο.....	38	Πρώτη έναρξη λειτουργίας της εστίας.....	43

Πίνακας περιεχομένων

Δικτύωση.....	43	Λειτουργίες χρόνου.....	50
Απαιτήσεις για τη δικτύωση με το οικιακό σας δίκτυο	43	Ρύθμιση χρόνου	50
Χρήση NFC	43	Ρύθμιση χρονομέτρου.....	51
Εκτέλεση Scan & Connect	44	Αλλαγή χρονομέτρου.....	51
Απαιτήσεις για άμεση δικτύωση με τον απορροφητήρα Miele σας	44	Ακύρωση χρονομέτρου.....	51
Δικτύωση της εστίας σας με τον απορροφητήρα σας της Miele ...	44	Ρύθμιση της διάρκειας μιας διαδικασίας μαγειρέματος	51
Επιβεβαίωση ρυθμίσεων.....	44	Αλλαγή της διάρκειας μιας διαδικασίας μαγειρέματος	52
Χειρισμός	46	Διαγραφή της διάρκειας μιας διαδικασίας μαγειρέματος	52
Υποδείξεις ασφαλείας για τον χειρισμό	46	Ρύθμιση μιας διάρκειας για περαιτέρω διαδικασίες μαγειρέματος.....	52
Ενεργοποίηση εστίας.....	47	Έναρξη μέτρησης του χρόνου αντίστροφης μέτρησης σε μια διαδικασία μαγειρέματος.....	52
Απενεργοποίηση εστίας/ζώνης μαγειρέματος.....	47	Τερματισμός μέτρησης του χρόνου αντίστροφης μέτρησης σε μια διαδικασία μαγειρέματος.	52
Τοποθέτηση μαγειρικών σκευών στις επιφάνειες μαγειρέματος PowerFlex XL.....	47	Έναρξη του χρόνου αντίστροφης μέτρησης για μια διαδικασία μαγειρέματος για περαιτέρω διαδικασίες μαγειρέματος.	52
Βαθμίδες ισχύος της εστίας.....	47	Αλλαγή ένδειξης βαθμίδων ισχύος και λειτουργιών χρόνου...	53
Ρύθμιση βαθμίδας ισχύος μιας ζώνης μαγειρέματος.....	47	Κλειδώμα συστήματος.....	53
Ρύθμιση της βαθμίδας ισχύος μιας ζώνης μαγειρέματος - χωρίς ενδιάμεσες βαθμίδες.....	48	Ενεργοποίηση κλειδώματος συστήματος	53
Αλλαγή της βαθμίδας ισχύος μιας ζώνης μαγειρέματος	48	Απενεργοποίηση κλειδώματος συστήματος	53
Επιφάνεια μαγειρέματος PowerFlex XL.....	48	Κλειδώμα πλήκτρων	53
Booster	48	Ενεργοποίηση κλειδώματος πλήκτρων	53
Ενεργοποίηση λειτουργίας Booster.....	48	Απενεργοποίηση κλειδώματος πλήκτρων	54
Απενεργοποίηση λειτουργίας Booster.....	49	Λειτουργία Recall	54
Ενεργοποίηση/Απενεργοποίηση της λειτουργίας Stop&Go	49	Ενεργοποίηση λειτουργίας Recall.....	54
Αυτόματη προθέρμανση	49	Απόρριψη λειτουργίας Recall	54
Ενεργοποίηση αυτόματης προθέρμανσης	50		
Απενεργοποίηση της αυτόματης προθέρμανσης	50		

Πίνακας περιεχομένων

Προστασία για καθάρισμα	54	Τεχνικά χαρακτηριστικά	76
Ενεργοποίηση προστασίας για καθάρισμα	54	Τεχνικά χαρακτηριστικά	76
Απενεργοποίηση προστασίας για καθάρισμα	54	Δελτία δεδομένων	76
Στοιχεία εστιών	54	Δήλωση συμμόρφωσης	77
Εμφάνιση αναγνωριστικού μοντέλου/σειριακού αριθμού	54		
Εμφάνιση έκδοσης λογισμικού	55		
Ενεργοποίηση/απενεργοποίηση εκθεσιακής ρύθμισης	55		
Επίπεδα ρύθμισης των βαθμίδων ισχύος της εστίας	57		
Στοιχεία για τα ινστιτούτα ελέγχου ..	58		
Χρήσιμες πληροφορίες	59		
Τρόπος λειτουργίας επαγωγικών εστιών	59		
Θόρυβοι	59		
Σκεύη μαγειρέματος	59		
Προσαρμογή ρυθμίσεων	61		
Εμφάνιση αναγνωριστικού μοντέλου/σειριακού αριθμού	66		
Εμφάνιση έκδοσης λογισμικού	66		
Ενημέρωση λογισμικού	67		
Καθαρισμός και φροντίδα	68		
Υποδείξεις ασφάλειας για τον καθαρισμό και τη φροντίδα	68		
Διάστημα καθαρισμού	68		
Καθαρισμός υαλοκεραμικών επιφανειών	69		
Ακατάλληλα καθαριστικά	69		
Αντιμετώπιση προβλημάτων	70		
Ενδείξεις/μηνύματα οθόνης	70		
Απρόβλεπτη συμπεριφορά	72		
Μη ικανοποιητικό αποτέλεσμα	72		
Γενικά προβλήματα ή τεχνικές βλάβες	73		
Service	75		
Επικοινωνία σε περίπτωση βλάβης	75		
Πινακίδα τύπου	75		
Εγγύηση	75		

Υποδείξεις για την ασφάλεια και προειδοποιήσεις

Αυτή η εστία ανταποκρίνεται πλήρως στις ισχύουσες προδιαγραφές ασφαλείας. Ωστόσο, η ακατάλληλη χρήση ενδέχεται να προκαλέσει σωματικές βλάβες και υλικές ζημιές.

Διαβάστε τις οδηγίες χρήσης και τοποθέτησης προσεκτικά, πριν θέσετε σε λειτουργία την εστία. Περιλαμβάνουν σημαντικές υποδείξεις για την τοποθέτηση, την ασφάλεια, τον χειρισμό και τη συντήρηση. Έτσι προστατεύετε τον εαυτό σας αλλά και την εστία από οποιαδήποτε βλάβη.

Σύμφωνα με το πρότυπο IEC 60335-1, η εταιρεία Miele τονίζει ρητώς ότι θα πρέπει οπωσδήποτε να διαβάζετε και να τηρείτε το κεφάλαιο για την εγκατάσταση της εστίας, καθώς και τις σχετικές υποδείξεις ασφαλείας και προειδοποιήσεις.

Η Miele δεν μπορεί να θεωρηθεί υπεύθυνη για βλάβες που προκύπτουν από τη μη τήρηση αυτών των υποδείξεων.

Φυλάσσετε και ακολουθείτε πάντα τις οδηγίες χρήσης και, σε περίπτωση αλλαγής του ιδιοκτήτη της συσκευής, μην παραλείψετε να παραδώσετε και τις οδηγίες χρήσης στον νέο ιδιοκτήτη.

Προβλεπόμενη χρήση

- ▶ Η εστία αυτή είναι κατασκευασμένη μόνο για οικιακή χρήση ή για παρόμοια χρήση σε άλλους χώρους.
- ▶ Η εστία αυτή δεν προορίζεται για χρήση σε εξωτερικούς χώρους.
- ▶ Χρησιμοποιείτε την εστία αποκλειστικά και μόνο για οικιακή χρήση και για την παρασκευή και το ζέσταμα φαγητών. Οποιαδήποτε άλλη χρήση απαγορεύεται.
- ▶ Δεν επιτρέπεται η χρήση της συσκευής από άτομα, τα οποία λόγω της ψυχικής ή διανοητικής τους κατάστασης, της έλλειψης εμπειρίας ή λόγω άγνοιας δεν είναι σε θέση να τη χειριστούν με ασφάλεια. Επιτρέπεται μόνο υπό την επιτήρηση ή τις οδηγίες ενός άλλου υπεύθυνου ατόμου. Αυτά τα άτομα επιτρέπεται να χρησιμοποιήσουν τη συσκευή χωρίς επιτήρηση, μόνο όταν τους δοθούν οι κατάλληλες οδηγίες, ώστε να μπορούν να τη χρησιμοποιήσουν με ασφάλεια. Οι χρήστες θα πρέπει να είναι σε θέση να αναγνωρίζουν και να κατανοούν τους πιθανούς κινδύνους ενός λανθασμένου χειρισμού.

Υποδείξεις για την ασφάλεια και προειδοποιήσεις

Προστασία για τα παιδιά

- ▶ Πρέπει να κρατάτε μακριά από την εστία παιδιά κάτω των 8 ετών, εκτός εάν βρίσκονται διαρκώς υπό την επιτήρησή σας.
- ▶ Παιδιά άνω των 8 ετών επιτρέπεται να χρησιμοποιήσουν τη συσκευή χωρίς επιτήρηση, μόνο όταν τους δοθούν οι κατάλληλες οδηγίες σχετικά με αυτήν, ώστε να μπορούν να τη χρησιμοποιήσουν με ασφάλεια. Πρέπει να αναγνωρίζουν και να καταλαβαίνουν τους πιθανούς κινδύνους ενός λάθος χειρισμού.
- ▶ Τα παιδιά δεν επιτρέπεται να καθαρίζουν την εστία χωρίς επίβλεψη.
- ▶ Επιτηρείτε πάντα τα παιδιά που βρίσκονται κοντά στην εστία. Μην αφήνετε ποτέ τα παιδιά να παίζουν με την εστία.
- ▶ Κατά τη λειτουργία η εστία μπορεί να γίνει καυτή και παραμένει σε αυτή την κατάσταση ακόμα λίγο μετά την απενεργοποίηση. Να κρατάτε τα παιδιά μακριά από την εστία μέχρι αυτή να κρυώσει σε τέτοιο βαθμό, ώστε να μην υπάρχει κίνδυνος εγκαύματος.
- ▶ Κίνδυνος εγκαύματος. Μην αποθηκεύετε σε χώρους που βρίσκονται πάνω ή πίσω από την εστία αντικείμενα που θα μπορούσαν να ενδιαφέρουν τα παιδιά. Υπάρχει κίνδυνος να ανέβουν τα παιδιά στη συσκευή.
- ▶ Κίνδυνος εγκαύματος. Τοποθετείτε τις λαβές από κατσαρόλες και τηγάνια στο πλάι πάνω από την επιφάνεια εργασίας, έτσι ώστε τα παιδιά να μην μπορούν να κατεβάσουν τα σκεύη και να καούν.
- ▶ Κίνδυνος ασφυξίας. Τα παιδιά μπορεί κατά το παιχνίδι να τυλιχτούν στο υλικό συσκευασίας (π.χ. μεμβράνη) ή να το βάλουν στο κεφάλι τους και πάθουν ασφυξία. Φροντίστε ώστε τα παιδιά να μην έχουν πρόσβαση στο υλικό συσκευασίας.
- ▶ Χρησιμοποιείτε το κλειδωμα συστήματος, για να μην μπορούν τα παιδιά να θέσουν την εστία σε λειτουργία, όταν δεν βρίσκονται υπό την επίβλεψή σας. Όταν χρησιμοποιείτε την εστία, ενεργοποιείτε το κλειδωμα πλήκτρων, έτσι ώστε τα παιδιά να μην μπορούν να αλλάξουν τις (επιλεγμένες) ρυθμίσεις.

Τεχνική ασφάλεια

- ▶ Η μη ορθή διεξαγωγή των εργασιών εγκατάστασης, συντήρησης ή επισκευής μπορεί να έχει ως αποτέλεσμα σημαντικούς κινδύνους για τον χειριστή. Οι εργασίες εγκατάστασης και συντήρησης ή οι επισκευές επιτρέπεται να γίνονται μόνο από τεχνικούς εξουσιοδοτημένους από τη Miele.

Υποδείξεις για την ασφάλεια και προειδοποιήσεις

▶ Βλάβες στη συσκευή μπορεί να θέσουν σε κίνδυνο την ασφάλειά σας. Ελέγχετε τη συσκευή για εξωτερικές ζημιές. Μην θέτετε ποτέ σε λειτουργία μια συσκευή με εμφανείς ζημιές.

▶ Είναι δυνατή η προσωρινή ή μόνιμη λειτουργία σε σύστημα παροχής ηλεκτρικής ενέργειας αυτόνομο ή μη συγχρονισμένο σε δίκτυο (όπως π.χ. αυτόνομα δίκτυα, εφεδρικά συστήματα). Απαραίτητη προϋπόθεση για τη λειτουργία είναι το σύστημα τροφοδοσίας να συμμορφώνεται με τις προδιαγραφές του προτύπου EN 50160 ή συγκρισιμων προτύπων.

Τα μέτρα προστασίας που προβλέπονται στην οικιακή εγκατάσταση και σε αυτό το προϊόν Miele πρέπει επίσης να διασφαλίζουν τη λειτουργία τους σε απομονωμένη λειτουργία ή σε λειτουργία μη συγχρονισμένη σε δίκτυο ή να αντικαθίστανται από ισοδύναμα μέτρα στην εγκατάσταση. Όπως περιγράφεται, για παράδειγμα, στην τρέχουσα έκδοση του VDE-AR-E 2510-2.

▶ Η εστία αυτή εγγυάται ηλεκτρική ασφάλεια, μόνο εφόσον συνδεθεί με σύστημα γείωσης σύμφωνα προς τις ισχύουσες προδιαγραφές. Είναι πολύ σημαντικό, να ελεγχθεί αυτή η βασική προϋπόθεση ασφαλείας. Σε περίπτωση αμφιβολίας, να ελεγχθεί η ηλεκτρική εγκατάσταση από ηλεκτρολόγο.

▶ Πριν από τη σύνδεση, σιγουρευτείτε ότι τα στοιχεία ηλεκτρικής σύνδεσης (τάση και συχνότητα), που αναγράφονται στην πινακίδα τύπου της εστίας, συμφωνούν με το ηλεκτρικό σας δίκτυο. Αυτά τα στοιχεία πρέπει οπωσδήποτε να συμφωνούν, για να μην προκληθούν βλάβες στην εστία.

Συγκρίνετε αυτά τα στοιχεία πριν τη σύνδεση. Σε περίπτωση αμφιβολίας απευθυνθείτε σε ηλεκτρολόγο.

▶ Το πολύπριζο ή η μπαλαντέζα δεν παρέχουν την απαιτούμενη ασφάλεια (κίνδυνος πυρκαγιάς). Συνδέστε την εστία στο ηλεκτρικό δίκτυο.

▶ Για λόγους ασφαλείας χρησιμοποιείτε την εστία, μόνο μετά τον εντοιχισμό της, έτσι ώστε να είναι εγγυημένη η ασφαλής λειτουργία της.

▶ Η εστία αυτή δεν επιτρέπεται να τοποθετείται και να λειτουργεί σε χώρους που βρίσκονται εν κινήσει (π.χ. πλοία).

▶ Μην αγγίζετε τις ηλεκτροφόρες συνδέσεις γιατί είναι επικίνδυνο για τη σωματική σας ακεραιότητα και μην κάνετε αλλαγές στην ηλεκτρική και μηχανική κατασκευή καθώς μπορεί να προκαλέσουν δυσλειτουργίες στην εστία.

Μην ανοίγετε ποτέ μόνοι σας το περίβλημα της εστίας.

Υποδείξεις για την ασφάλεια και προειδοποιήσεις

- ▶ Κάθε απαίτηση που αφορά την εγγύηση χάνεται, σε περίπτωση που η εστία δεν επισκευαστεί από εξουσιοδοτημένο τεχνίτη του Miele Service.
- ▶ Μόνο όταν χρησιμοποιούνται γνήσια ανταλλακτικά, μπορεί η Miele να εγγυηθεί ότι η συσκευή πληροί τις προδιαγραφές ασφαλείας. Τυχόν ελαττωματικά εξαρτήματα πρέπει να αντικαθίστανται αποκλειστικά με γνήσια ανταλλακτικά.
- ▶ Η εστία δεν προορίζεται για χρήση με εξωτερικό χρονοδιακόπτη ή με σύστημα τηλεχειρισμού.
- ▶ Οι εστίες πρέπει να συνδεθούν στο ηλεκτρικό δίκτυο από εξειδικευμένο ηλεκτρολόγο.
- ▶ Αν παρουσιαστεί βλάβη στο καλώδιο ηλεκτρικής σύνδεσης, θα πρέπει αυτό να αντικατασταθεί από ηλεκτρολόγο με ειδικό καλώδιο ηλεκτρικής σύνδεσης.
- ▶ Σε εργασίες εγκατάστασης και συντήρησης, καθώς και επισκευών πρέπει να αποσυνδέετε εντελώς την εστία από το ηλεκτρικό ρεύμα. Αυτό γίνεται τότε μόνο, όταν
 - κλείσετε τις ασφάλειες στον ηλεκτρικό πίνακα ή
 - ξεβιδώσετε και αφαιρέσετε τις βιδωτές ασφάλειες από τον ηλεκτρικό πίνακα ή
 - βγάλετε το φινιρίσμα (αν υπάρχει) από την πρίζα. Σε αυτή την περίπτωση μην τραβήξετε από το καλώδιο ηλεκτρικής σύνδεσης, αλλά από το ίδιο το φινιρίσμα.
- ▶ Κίνδυνος ηλεκτροπληξίας. Αν παρουσιαστεί κάποιο ράγισμα, άνοιγμα ή ρωγμή στην κεραμική επιφάνεια των εστιών, δεν τις θέτετε σε λειτουργία ή διακόπτετε αμέσως τη λειτουργία τους. Αποσυνδέστε την εστία από το ηλεκτρικό ρεύμα. Επικοινωνήστε με το Miele Service.
- ▶ Αν η εστία έχει τοποθετηθεί πίσω από ξύλινη πρόσοψη (π.χ. μια πόρτα), μην την κλείνετε ποτέ, όταν τη χρησιμοποιείτε. Πίσω από την κλειστή πρόσοψη του επίπλου συγκεντρώνονται θερμότητα και υγρασία. Έτσι μπορεί να πάθουν ζημιά η εστία, το ντουλάπι εντοιχισμού και το δάπεδο. Κλείνετε την ξύλινη πρόσοψη τότε μόνο, όταν οι ενδείξεις υπολοίπου θερμότητας έχουν σβήσει.

Σωστή χρήση

- ▶ Κατά τη λειτουργία η εστία μπορεί να γίνει καυτή και παραμένει σε αυτή την κατάσταση ακόμα λίγο μετά την απενεργοποίηση. Μόνο όταν σβήσουν οι ενδείξεις υπολοίπου θερμότητας δεν υφίσταται κίνδυνος εγκαυμάτων.
- ▶ Λάδια και λίπη μπορεί να πάρουν φωτιά, αν υπερθερμανθούν. Έχετε πάντα υπό την επιτήρησή σας την εστία, όταν μαγειρεύετε με λάδια ή λίπη. Μην σβήνετε ποτέ με νερό τη φωτιά που προκλήθηκε από λάδι ή λίπος. Θέτετε εκτός λειτουργίας την εστία. Σβήνετε προσεκτικά τις φλόγες με ένα καπάκι ή με ένα ειδικό πανί που σβήνει τη φωτιά.
- ▶ Μην απομακρύνετε από τη συσκευή, όταν αυτή είναι σε λειτουργία. Να επιβλέπετε διαρκώς σύντομες διαδικασίες μαγειρέματος και ψησίματος.
- ▶ Οι φλόγες μπορούν να βάλουν φωτιά στα φίλτρα λίπους ενός απορροφητήρα. Ποτέ μην φλαμπάρετε κάτω από τον απορροφητήρα.
- ▶ Όταν θερμαίνονται σπρέι, εύφλεκτα υγρά ή αντικείμενα, μπορούν να πιάσουν φωτιά. Για τον λόγο αυτόν μην αποθηκεύετε εύφλεκτα αντικείμενα σε συρτάρια απευθείας κάτω από την εστία. Αν υπάρχει ενδεχομένως συρτάρι με θήκες για μαχαιροπίρουνα θα πρέπει αυτό να είναι από θερμοανθεκτικό υλικό.
- ▶ Ποτέ μην ζεσταίνετε μαγειρικά σκεύη χωρίς περιεχόμενο.
- ▶ Στα κλειστά μεταλλικά κουτιά κατά την κονσερβοποίηση και το ζέσταμα δημιουργείται υπερπίεση, εξαιτίας της οποίας μπορεί να εκραγούν. Μην χρησιμοποιείτε την εστία για κονσερβοποίηση και ζέσταμα μεταλλικών κουτιών.
- ▶ Όταν η εστία καλύπτεται, υπάρχει κίνδυνος αν την θέσετε κατά λάθος σε λειτουργία ή αν υπάρχει υπόλοιπο θερμότητας, το υλικό του καλύμματος να πιάσει φωτιά, να λιώσει ή να σπάσει. Μην καλύπτετε ποτέ την εστία, π.χ. με κάποιο κάλυμμα, με πετσέτα ή με προστατευτική μεμβράνη.
- ▶ Αν η εστία είναι ενεργοποιημένη ή την ενεργοποιήσετε κατά λάθος ή όταν υπάρχει υπολειπόμενη θερμότητα, υπάρχει κίνδυνος υπερθέρμανσης των μεταλλικών αντικειμένων που τυχόν βρίσκονται πάνω στην εστία. Άλλα αντικείμενα ανάλογα με το υλικό τους μπορεί να αρχίσουν να λειώνουν και να καίγονται. Τα υγρά καπάκια σκευών μπορεί να κολλήσουν. Μην χρησιμοποιείτε την εστία σαν βοηθητική επιφάνεια για να ακουμπάτε διάφορα αντικείμενα. Απενεργοποιήστε τις ζώνες μαγειρέματος μετά τη χρήση.

Υποδείξεις για την ασφάλεια και προειδοποιήσεις

- ▶ Θέτετε εκτός λειτουργίας την εστία μετά τη χρήση. Μην περιμένετε να σβήσει αυτόματα η εστία επειδή δεν υπάρχει άλλο μαγειρικό σκεύος πάνω της. Τα τρόφιμα μπορεί να αναφλεγούν.
- ▶ Υπάρχει κίνδυνος να καείτε από την καυτή εστία. Φοράτε πάντα μονωτικά γάντια ή χρησιμοποιείτε πλίνθινες πιάστρες σε όλη τη διάρκεια που μαγειρεύετε στην εστία. Χρησιμοποιείτε μόνο στεγνά γάντια ή στεγνές πιάστρες. Τα υγρά ή νωπά υφάσματα μεταδίδουν τη θερμότητα καλύτερα και μπορούν να προκαλέσουν εγκαύματα μέσω ατμού.
- ▶ Όταν χρησιμοποιείτε μια ηλεκτρική συσκευή (π.χ. μίξερ χειρός), κοντά στην εστία, προσέχετε, ώστε το καλώδιο ηλεκτρικής σύνδεσης που θα συνδέσετε να μην αγγίζει τις καυτές επιφάνειες της εστίας. Η μόνωση του καλωδίου ηλεκτρικής σύνδεσης θα μπορούσε έτσι να πάθει ζημιά.
- ▶ Αλάτι, ζάχαρη ή κόκκοι άμμου, π.χ. από πλύσιμο λαχανικών, μπορούν να προκαλέσουν γρατσουνιές, αν βρεθούν κάτω από τον πάτο του σκεύους. Προσέχετε, ώστε η υαλοκεραμική επιφάνεια και ο πάτος του σκεύους να είναι καθαρά, πριν τοποθετήσετε το μαγειρικό σκεύος.
- ▶ Η πτώση αντικειμένων (ακόμη και ελαφρών αντικειμένων, όπως αλατιέρες) μπορεί να προκαλέσει ρωγμές ή σπασίματα στην κεραμική επιφάνεια. Φροντίστε να μην πέφτουν αντικείμενα πάνω στην κεραμική επιφάνεια.
- ▶ Τα καυτά αντικείμενα επάνω στα πλήκτρα και τις ενδείξεις μπορεί να προκαλέσουν βλάβη στο ηλεκτρονικό που υπάρχει από κάτω. Σε καμία περίπτωση μην ακουμπάτε καυτά σκεύη ή τηγάνια πάνω στα πλήκτρα και τις ενδείξεις.
- ▶ Αν πέσει ζάχαρη σε στερεά ή υγρή μορφή καθώς και πλαστικό ή αλουμινόχαρτο πάνω στην καυτή εστία και λιώσουν, καταστρέφουν την κεραμική επιφάνεια, όταν κρυώσουν. Θέστε την εστία αμέσως εκτός λειτουργίας και αφαιρέστε άμεσα και εντελώς αυτά τα υλικά από την εστία με την ειδική ξύστρα κεραμικών επιφανειών. Για να γίνει αυτό φορέστε μονωτικά γάντια. Καθαρίζετε την κεραμική επιφάνεια με ένα ειδικό καθαριστικό για κεραμικές επιφάνειες, μόλις αυτή κρυώσει.
- ▶ Αν θερμαίνονται άδεια σκεύη επάνω στην εστία, μπορεί να προκληθούν ζημιές στην υαλοκεραμική επιφάνεια ή/και στα ίδια τα σκεύη. Μην απομακρύνετε από τη συσκευή, όταν αυτή είναι σε λειτουργία.

Υποδείξεις για την ασφάλεια και προειδοποιήσεις

- ▶ Οι κατσαρόλες και τα τηγάνια με τραχιά βάση προκαλούν γρατζουνιές στην υαλοκεραμική επιφάνεια. Χρησιμοποιείτε μόνο κατσαρόλες και τηγάνια με επίπεδη βάση.
- ▶ Ανασηκώνετε (μην τα σέρνετε επάνω στην επιφάνεια) τα μαγειρικά σκεύη, όταν τους αλλάζετε θέση. Έτσι, αποφεύγετε τη δημιουργία γραμμών και γρατζουνιών από την τριβή των σκευών στην επιφάνεια της εστίας.
- ▶ Λόγω της υψηλής ταχύτητας με την οποία θερμαίνονται οι επαγωγικές εστίες μπορεί κάτω από ακατάλληλες συνθήκες να φθάσει μέσα σε σύντομο χρόνο η βάση τους σκεύους τη θερμοκρασία ανάφλεξης λαδιού ή λίπους. Μην απομακρύνετε από τη συσκευή, όταν αυτή είναι σε λειτουργία.
- ▶ Θερμαίνετε λάδια και λίπη για 1 λεπτό το ανώτερο και μη χρησιμοποιείτε ποτέ γι' αυτόν τον σκοπό τη λειτουργία Booster.
- ▶ Πληροφορία για άτομα με βηματοδότη: Λάβετε υπόψη ότι δίπλα στην ενεργοποιημένη εστία δημιουργείται ηλεκτρομαγνητικό πεδίο. Αυτό είναι σχεδόν απίθανο να επηρεάσει έναν βηματοδότη. Αν όμως έχετε οποιαδήποτε αμφιβολία, απευθυνθείτε στον κατασκευαστή του βηματοδότη ή στο γιατρό σας.
- ▶ Το ηλεκτρομαγνητικό πεδίο της εστίας που έχει τεθεί σε λειτουργία μπορεί να επηρεάσει τη σωστή λειτουργία μαγνητικών αντικειμένων. Πιστωτικές κάρτες, αποθηκευτικά μέσα, αριθμομηχανές κ.λπ. δεν επιτρέπεται να βρίσκονται κοντά στην εστία, όταν αυτή είναι σε λειτουργία.
- ▶ Τα μεταλλικά αντικείμενα που φυλάσσονται σε συρτάρι κάτω από την εστία μπορεί να ζεσταθούν υπερβολικά, αν η εστία λειτουργεί εντατικά για μεγάλο χρονικό διάστημα.
- ▶ Η εστία είναι εξοπλισμένη με τουρμπίνα ψύξης. Αν υπάρχει συρτάρι κάτω από την εντοιχισμένη εστία, φροντίστε να υπάρχει αρκετή απόσταση ανάμεσα στο περιεχόμενο του συρταριού και στο κάτω μέρος της εστίας, ώστε να διασφαλίζεται η επαρκής παροχή κρύου αέρα για την εστία.
- ▶ Αν κάτω από την εντοιχισμένη εστία υπάρχει συρτάρι, μην φυλάσσετε σε αυτό αιχμηρά ή μικρά αντικείμενα, χαρτιά, χαρτοπετσέτες κτλ. Αυτά τα αντικείμενα μπορεί να εισχωρήσουν στις σχισμές αερισμού του περιβλήματος ή μπορεί να αναρροφηθούν μέσω αυτών και κατά συνέπεια να προκαλέσουν ζημιά στην τουρμπίνα αέρα ψύξης ή δυσλειτουργία στο σύστημα ψύξης.

Υποδείξεις για την ασφάλεια και προειδοποιήσεις

- ▶ Μην χρησιμοποιείτε σε καμία περίπτωση σε μία εστία ή σε μία εστία PowerFlex XL 2 σκεύη ταυτόχρονα.
- ▶ Όταν το μαγειρικό σκεύος ακουμπά μόνο εν μέρει στην εστία ή την εστία με ζώνη ψησίματος, οι χειρολαβές πιθανόν να γίνουν πολύ καυτές.
Τοποθετείτε τα σκεύη πάντα στο κέντρο της εστίας ή της εστίας με ζώνη ψησίματος.
- ▶ Αν χρησιμοποιείτε μια επαγωγική πλάκα προσαρμογέα για μαγειρικά σκεύη, οι επαγωγικές γεννήτριες ενδέχεται να υποστούν βλάβη ή ακόμη και να καταστραφούν. Μην χρησιμοποιείτε επαγωγικές πλάκες προσαρμογέα.

Καθαρισμός και φροντίδα

- ▶ Ο ατμός μιας συσκευής ατμοκαθαρισμού μπορεί να εισχωρήσει σε ηλεκτρικά μέρη της συσκευής και να προκαλέσει βραχυκύκλωμα.
Μην χρησιμοποιείτε σε καμία περίπτωση συσκευές ατμοκαθαρισμού για τον καθαρισμό της συσκευής.
- ▶ Εάν η εστία είναι εγκατεστημένη πάνω από φούρνο με πυρόλυση ή εστία, μην λειτουργείτε την εστία κατά τη διάρκεια της πυρολυτικής διαδικασίας, καθώς ενδέχεται να ενεργοποιηθεί η προστασία υπερθέρμανσης της εστίας.
- ▶ Η Miele σας παρέχει εγγύηση παράδοσης για λειτουργικά ανταλλακτικά έως και για 15 χρόνια, αλλά τουλάχιστον 10 χρόνια, μετά τη διακοπή της παραγωγής της σειράς της εστίας σας.

Συμβουλές για εξοικονόμηση ενέργειας κατά το μαγείρεμα

- Μαγειρεύετε κατά το δυνατό μόνο σε κλειστές κατσαρόλες ή τηγάνια. Έτσι, εμποδίζετε τη θερμοκρασία να διαφύγει στο περιβάλλον.
- Μαγειρεύετε με λίγο νερό.
- Μετά την πρώτη βράση ή το σοτάρισμα χαμηλώνετε εγκαίρως τη βαθμίδα ισχύος.
- Χρησιμοποιείτε κύτρα ταχύτητας για να μειώνετε τον χρόνο μαγειρέματος.

Απόρριψη της συσκευασίας

Η συσκευασία χρησιμεύει στον χειρισμό και προστατεύει τη συσκευή από ζημιές κατά τη μεταφορά. Τα υλικά συσκευασίας έχουν επιλεγεί με οικολογικά κριτήρια και με βάση τη δυνατότητα ορθής διαχείρισης των απορριμμάτων, και είναι σε γενικές γραμμές ανακυκλώσιμα.

Η επαναχρησιμοποίηση των υλικών συσκευασίας συμβάλλει στην εξοικονόμηση πρώτων υλών. Αξιοποιήστε τα διαθέσιμα σημεία συλλογής πρώτων υλών με βάση το είδος του υλικού, καθώς και τις δυνατότητες αποκομιδής. Οι συσκευασίες μεταφοράς παραλαμβάνονται από τον εμπορικό αντιπρόσωπο της Miele.

Απόρριψη της παλιάς συσκευής

Οι ηλεκτρικές και ηλεκτρονικές συσκευές περιέχουν διάφορες πολύτιμες πρώτες ύλες. Περιέχουν επίσης συγκεκριμένα υλικά, μείγματα και εξαρτήματα, τα οποία ήταν απαραίτητα για τη λειτουργία και την ασφάλειά τους. Η παρουσία τους στα οικιακά απορρίμματα, καθώς και η ακατάλληλη μεταχείρισή τους μπορεί να αποτελέσουν κίνδυνο για τη δημόσια υγεία και το περιβάλλον.

Για τον λόγο αυτό, μην απορρίπτετε σε καμία περίπτωση την παλιά συσκευή σας μαζί με τα οικιακά απορρίμματα.



Αντί αυτού, χρησιμοποιήστε τους ειδικά διαμορφωμένους χώρους συλλογής και αποκομιδής για τη δωρεάν παράδοση και αξιοποίηση των ηλεκτρικών και ηλεκτρονικών συσκευών, που διατίθενται από τον δήμο ή την κοινότητα, από τα εμπορικά καταστήματα ή από την εταιρεία Miele. Για τη διαγραφή δεδομένων προσωπικού χαρακτήρα, που ενδεχομένως υπάρχουν στη συσκευή που απορρίπτετε, ευθύνεστε νομικά οι ίδιοι. Από τον νόμο υποχρεούστε να αφαιρέσετε, χωρίς να τα καταστρέψετε, τα εξαρτήματα που δεν είναι ενσωματωμένα στη συσκευή και των οποίων η αφαίρεση είναι εφικτή χωρίς να υποστούν ζημιά, όπως παλιές μπαταρίες, μίας χρήσης είτε επαναφορτιζόμενες, καθώς και λυχνίες. Παραδώστε τα εξαρτήματα αυτά σε κατάλληλο σημείο συλλογής, όπου η αποκομιδή τους δεν σας επιβαρύνει με κάποιο κόστος. Φροντίστε η παλιά συσκευή σας να φυλάσσεται μακριά από παιδιά μέχρι την αποκομιδή της.

Εγκατάσταση

Υποδείξεις ασφαλείας για τον εντοιχισμό

⚠ Ζημιές λόγω λανθασμένης τοποθέτησης.

Λόγω λανθασμένης τοποθέτησης μπορεί να προκληθούν ζημιές στην εστία.

Να τοποθετείτε την εστία μόνο από καταρτισμένο τεχνικό.

⚠ Κίνδυνος ηλεκτροπληξίας λόγω τάσης δικτύου.

Λόγω λανθασμένης σύνδεσης στο ηλεκτρικό δίκτυο μπορεί να προκληθεί ηλεκτροπληξία.

Η σύνδεση της εστίας στο ηλεκτρικό δίκτυο πραγματοποιείται μόνο από καταρτισμένο τεχνικό.

⚠ Ζημιές από αντικείμενα που πέφτουν.

Κατά την τοποθέτηση πάνω ντουλαπιών ή ενός απορροφητήρα μπορεί να προκληθούν ζημιές στην εστία.

Να τοποθετείτε την εστία αφού έχετε τοποθετήσει τα πάνω ντουλάπια και τον απορροφητήρα.

Αν η εστία ξεμονταριστεί για λόγους επισκευής, μπορεί να καταστραφεί η μονωτική ταινία που βρίσκεται κάτω από το περιθώριο της εστίας.

Αντικαθιστάτε πάντα τη μονωτική ταινία πριν από την επανοτοποθέτηση της εστίας.

▶ Η εστία δεν επιτρέπεται να τοποθετείται πάνω από ψυγεία, πλυντήρια πιάτων, πλυντήρια ρούχων και στεγνωτήρια.

▶ Αυτή η εστία επιτρέπεται να τοποθετείται μόνο πάνω από φούρνους ή κουζίνες που διαθέτουν περιμετρική ψύξη.

▶ Διασφαλίστε ότι ο χρήστης δεν μπορεί να αγγίξει το καλώδιο ηλεκτρικής σύνδεσης μετά την εγκατάσταση της εστίας.

▶ Μετά την τοποθέτηση της εστίας το καλώδιο ηλεκτρικής σύνδεσης δεν επιτρέπεται να έρχεται σε επαφή με κινούμενα μέρη της κουζίνας (π.χ. με ένα συρτάρι) και να υφίσταται μηχανική καταπόνηση.

▶ Η τοποθέτηση του καπλαμά στον πάγκο εργασίας πρέπει να γίνει με θερμοανθεκτική κόλλα (100°C), για να μην παραμορφωθεί η επιφάνειά του και ξεκολλήσει. Τα αρμοκάλυπτρα πάγκου πρέπει να είναι από θερμοανθεκτικό υλικό.

▶ Τηρείτε τις αποστάσεις ασφαλείας.

Επιπρόσθετες υποδείξεις ασφαλείας για τοποθέτηση από επάνω

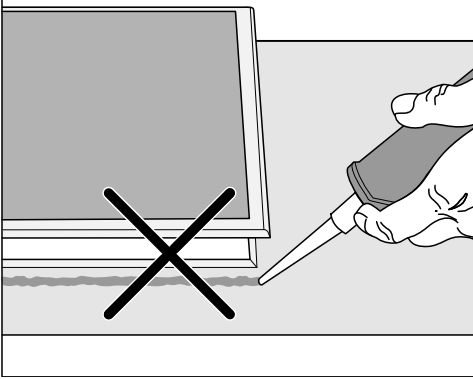

⚠ Ζημιές λόγω λανθασμένης τοποθέτησης.

Η εστία και ο πάγκος εργασίας είναι πιθανό να υποστούν ζημιά σε περίπτωση ενδεχόμενης αφαίρεσης της εστίας, αν έχετε στεγανοποιήσει την εστία με μονωτικό υλικό αρμών.

Μην χρησιμοποιείτε μονωτικά υλικά μεταξύ εστίας και πάγκου εργασίας.

Το στεγανοποιητικό κάτω από το άκρο της εστίας διασφαλίζει επαρκή μόνωση στον πάγκο εργασίας.

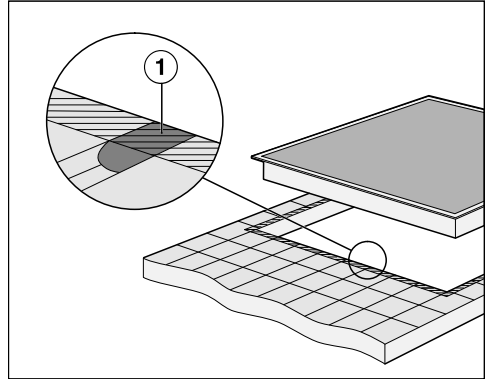

► Ο αρμός ① και η σκιασμένη περιοχή κάτω από την επιφάνεια τοποθέτησης της εστίας πρέπει να είναι λεία και επίπεδα, ώστε η εστία να εφαρμόσει ομοιόμορφα και η στεγανοποίηση κάτω από την περίμετρο του επάνω μέρους της συσκευής να διασφαλίζει τη στεγανοποίηση προς τον πάγκο εργασίας.

Εγκατάσταση

Επιπρόσθετες υποδείξεις ασφαλείας για κωνευτή τοποθέτηση

⚠ Κίνδυνος ζημιών λόγω ακατάλληλου υλικού στεγανοποίησης.

Αν το υλικό στεγανοποίησης αρμών είναι ακατάλληλο, μπορεί να προκληθεί ζημιά στη φυσική πέτρα.

Για φυσική πέτρα και πλακάκια από φυσική πέτρα χρησιμοποιήστε αποκλειστικά σιλικονούχο υλικό στεγανοποίησης αρμών κατάλληλο για φυσική πέτρα με αντοχή στις υψηλές θερμοκρασίες (τουλάχισ. 160 C). Λάβετε υπόψη τις οδηγίες του κατασκευαστή.

► Το ελεύθερο πλάτος του κάτω ντουλαπιού πρέπει να είναι τουλάχιστον το ίδιο με το εσωτερικό άνοιγμα του πάγκου εργασίας, έτσι ώστε η εστία μετά τον εντοιχισμό να είναι ελεύθερα προσβάσιμη από το κάτω μέρος και το κάτω κουτί να μπορεί να αφαιρεθεί για εργασίες συντήρησης. Εάν η εστία μετά τον εντοιχισμό της δεν είναι ελεύθερα προσβάσιμη από το κάτω μέρος, τότε θα πρέπει να αφαιρεθεί το μονωτικό υλικό αρμών, ώστε να μπορεί να αφαιρεθεί και η εστία.

► Μια κωνευτή εστία είναι κατάλληλη μόνο για εντοιχισμό σε πάγκο από φυσική πέτρα (γρανίτη, μάρμαρο), μασίφ ξύλο και πλακάκια. Για εντοιχισμό σε πάγκους εργασίας από άλλα υλικά, ρωτήστε τον εκάστοτε κατασκευαστή αν αυτοί είναι κατάλληλοι για εντοιχισμό μιας κωνευτής εστίας.

- Πάγκοι από φυσική πέτρα: Η εστία τοποθετείται απευθείας στο άνοιγμα.
- Μασίφ ξύλο, πάγκοι με επένδυση πλακιδίων: Η εστία στερεώνεται με ξύλινους πήχεις στο άνοιγμα. Αυτοί οι ξύλινοι πήχεις δεν περιλαμβάνονται στον παραδοτέο εξοπλισμό και, επομένως, πρέπει να τους προμηθευτεί ο πελάτης.

Αποστάσεις ασφαλείας

Απόσταση ασφαλείας πάνω από την εστία

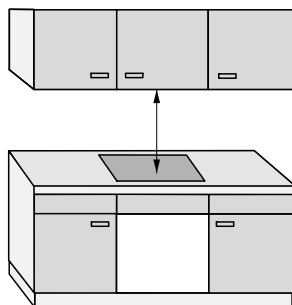

Ανάμεσα στην εστία και σε έναν απορροφητήρα που τοποθετείται από πάνω πρέπει:

- Να τηρείται η απόσταση ασφαλείας που συνιστάται από τον κατασκευαστή του απορροφητήρα
- Να τηρείται η μέγιστη απαιτούμενη απόσταση ασφαλείας, όταν κάτω από έναν απορροφητήρα είναι τοποθετημένες διάφορες συσκευές για τις οποίες δίνονται διαφορετικές αποστάσεις ασφαλείας

Αν πάνω από την εστία έχουν τοποθετηθεί εύφλεκτα υλικά (π.χ. κρεμάστρες από εύφλεκτο υλικό), τότε η ελάχιστη απόσταση ασφαλείας που πρέπει να τηρείται είναι 500 mm.

Εγκατάσταση

Απόσταση ασφαλείας πίσω και πλευρικά της εστίας

Από ένα τοίχο ψηλού ντουλαπιού ή δω-
ματίου θα πρέπει να τηρούνται οι παρα-
κάτω ελάχιστες αποστάσεις:

- **πίσω** ① από το άνοιγμα του πάγκου
εργασίας έως την πίσω ακμή του
πάγκου εργασίας:
50 mm

και

- **δεξιά** ② από το άνοιγμα του πάγκου
εργασίας μέχρι ένα γειτονικό ντου-
λάπι (π.χ. κολονάτο ντουλάπι) ή έναν
τοίχο:
50 mm και στην απέναντι πλευρά
ελάχιστη απόσταση 200 mm

ή

- **αριστερά** ③ από το άνοιγμα του
πάγκου εργασίας μέχρι ένα γειτονικό
ντουλάπι (π.χ. κολονάτο ντουλάπι) ή
έναν τοίχο:
50 mm και στην απέναντι πλευρά
ελάχιστη απόσταση 200 mm

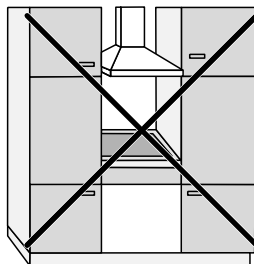

Δεν επιτρέπεται

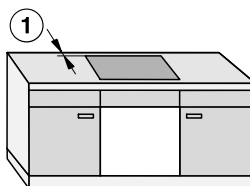
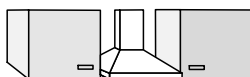

Συνιστάται ανεπιφύλακτα

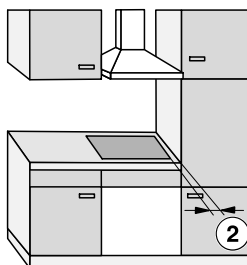

Δεν συνιστάται

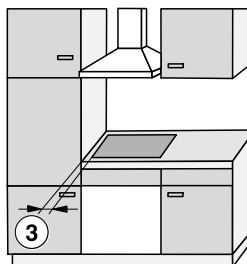

Δεν συνιστάται

Απόσταση ασφαλείας κάτω από την εστία

Για να εγκαταστήσετε την εστία τηρώντας τις αποστάσεις ασφαλείας μπορείτε να επιλέξετε μεταξύ των 3 παραλλαγών:

1. χωρίς ενδιάμεση βάση ή βάση πυθμένα
2. με ενδιάμεση βάση
3. με βάση πυθμένα βελτιστοποιημένου τύπου με παροχή αέρα

Τα υπόλοιπα χαρακτηριστικά περιγράφονται στις αντίστοιχες παραγράφους.

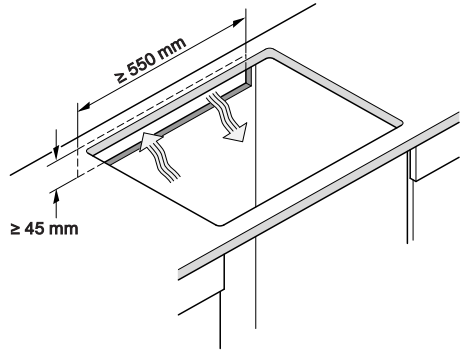

Μια βάση πυθμένα, βελτιστοποιημένου τύπου με εισερχόμενο αέρα και μια ενδιάμεση βάση δεν μπορούν να συνδυαστούν.

Σε περίπτωση συνδυασμού γίνεται εκ νέου αναρρόφηση ζεστού αέρα. Αυτό σημαίνει, ότι η εστία δεν ψύχεται επαρκώς.

Ο αερισμός της εστίας γίνεται από κάτω.

Ένα συρτάρι κάτω από τις εστίες θερμαίνεται.

Αν θέλετε να τοποθετήσετε συρτάρι κάτω από την εστία, συνιστούμε να τοποθετήσετε την εστία με βάση πυθμένα βελτιστοποιημένου τύπου με παροχή αέρα ώστε να μειώνεται η θερμότητα που εκλύεται από την εστία.

Άνοιγμα του πίσω τοιχώματος

Για τον αερισμό και την **τοποθέτηση του καλωδίου ηλεκτρικής σύνδεσης**

πρέπει να δημιουργήσετε ένα άνοιγμα στο πίσω τοίχωμα.

Για το άνοιγμα στο πίσω τοίχωμα ακολουθήστε τις παρακάτω οδηγίες:

Εγκατάσταση

1. Χωρίς ενδιάμεση βάση ή βάση πυθμένα

Προκειμένου να διασφαλιστεί ο αερισμός της εστίας, κάτω από την εστία πρέπει να τηρείται ελάχιστη απόσταση από το συρτάρι ή τον φούρνο.

Ελάχιστη απόσταση από την κάτω πλευρά¹ της εστίας έως:

- την επάνω ακμή συρταριού: ≥ 5 mm
- τον πάτο συρταριού: ≥ 75 mm
- την επάνω ακμή φούρνου: ≥ 15 mm

¹ Η κάτω πλευρά είναι η εξωτερική πλευρά του κάτω πλαισίου της εστίας. Προσαρτώμενα μέρη που βρίσκονται σε μεγαλύτερο βάθος, όπως κουτιά σύνδεσης, ενδιάμεσα ελάσματα κτλ. δεν υπολογίζονται ως το χαμηλότερο σημείο και δεν λαμβάνονται υπόψη κατά τον υπολογισμό της ελάχιστης απόστασης.

2. Ενδιάμεση βάση

Οι διαστάσεις που εμφανίζονται σε παρένθεση είναι συστάσεις.

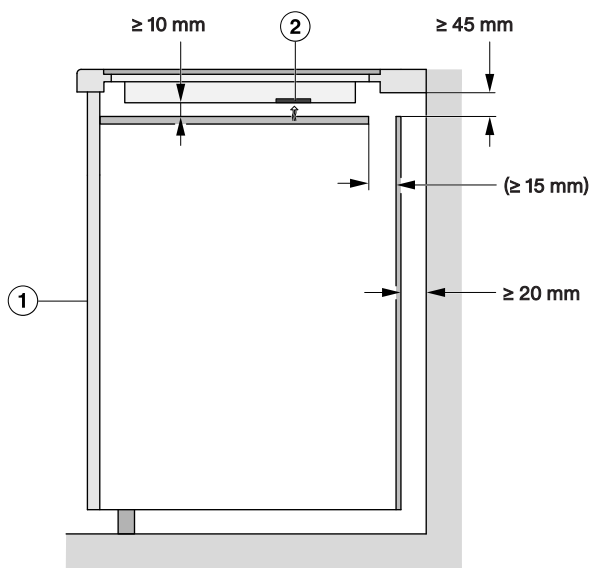

Πλαινή όψη

- ① μπροστά
- ② Ανεμιστήρας

3. Βάση πυθμένα βελτιστοποιημένου τύπου με παροχή αέρα

Η απόδοση της εστίας εξαρτάται από τον αερισμό.

Η βάση πυθμένα βελτιστοποιημένου τύπου με παροχή αέρα διαθέτει ανοίγματα στις θέσεις των ανεμιστήρων. Στην ενότητα αυτή αναφέρονται οι προδιαγραφές για τη δημιουργία μιας βάσης πυθμένα βελτιστοποιημένου τύπου με παροχή αέρα.

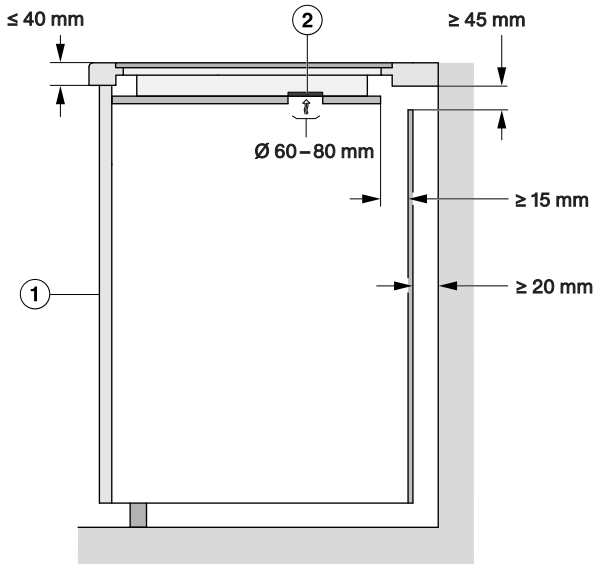

Πλαϊνή όψη

- ① μπροστά
- ② Ανεμιστήρας

Προκειμένου να διασφαλίζεται ο αερισμός της εστίας, κάτω από τη βάση πυθμένα βελτιστοποιημένου τύπου με παροχή αέρα πρέπει να τηρείται μια ελάχιστη απόσταση από το συρτάρι.

Ελάχιστη απόσταση από την **κάτω πλευρά βάσης πυθμένα βελτιστοποιημένου τύπου με εισερχόμενο αέρα** έως:

- Την επάνω ακμή συρταριού: $\geq 5 \text{ mm}$
- Τον πάτο συρταριού: $\geq 75 \text{ mm}$
- Επάνω ακμή ενδιάμεσης βάσης: Δεν επιτρέπεται

Μεταξύ της βάσης πυθμένα βελτιστοποιημένου τύπου με παροχή αέρα και της εστίας δεν επιτρέπεται να υπάρχει διάκενο.

Αν αυτά τα δύο στοιχεία έχουν διάκενο μεταξύ τους, ο θερμός αέρα αναρροφάται ξανά. Αυτό σημαίνει, ότι η εστία δεν ψύχεται επαρκώς.

Εγκατάσταση

Θέσεις και περιγράμματα των ανοιγμάτων αερισμού

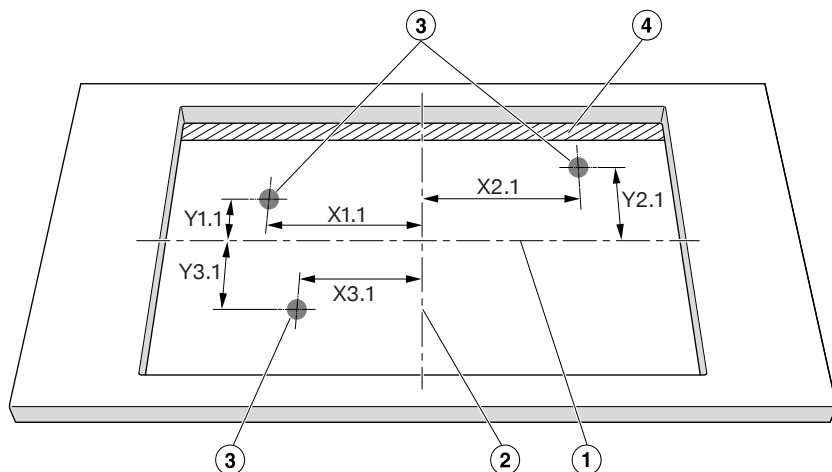

Κάτοψη χωρίς κλίμακα. Το άνοιγμα απεικονίζεται για εγκατάσταση από επάνω.
Ισχύει και για χωνευτή εγκατάσταση.

- ① Κέντρο του ύψους του ανοίγματος
- ② Κέντρο του πλάτους του ανοίγματος
- ③ Άνοιγμα ανεμιστήρα, στρογγυλό (\varnothing 60–80 mm)
- ④ Διάκενο (\geq 15 mm)

	X1.1	Y1.1	X2.1	Y2.1	X3.1	Y3.1
	Απόσταση από τα κέντρα του ανοίγματος σε mm					
KM 8484 FR/FL	319	107	13	92	267	97
KM 8486 FX	319	107	13	92	267	97

Τοποθετήστε την εστία κατά τρόπο που οι ανεμιστήρες να βρίσκονται επάνω από τα ανοίγματα.

Αν οι ανεμιστήρες δεν τοποθετηθούν επάνω από τα ανοίγματα, μπορεί να παρεμποδίζεται η ροή του αέρα. Η εστία δεν κρυώνει επαρκώς.

Απόσταση ασφαλείας από την επένδυση εσοχής τοίχου

Αν τοποθετηθεί επένδυση εσοχής τοίχου, πρέπει να τηρηθεί ελάχιστη απόσταση ανάμεσα στο άνοιγμα του πάγκου εργασίας και την επένδυση. Οι υψηλές θερμοκρασίες μπορεί να αλλοιώσουν ή να καταστρέψουν τα υλικά.

Χωνευτός εντοιχισμός

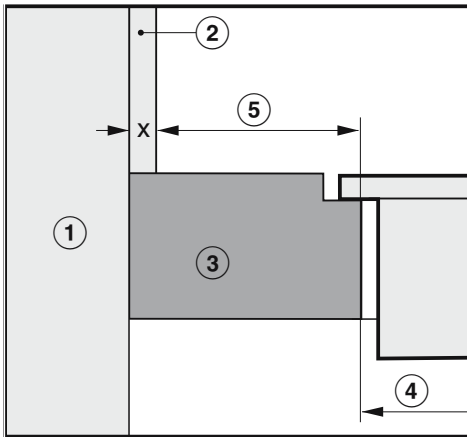

Εντοιχισμός από πάνω

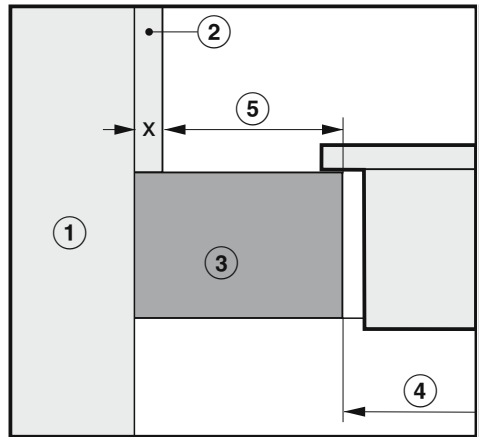

- ① Τοιχοποιία
- ② Διάσταση x = Πάχος της επένδυσης εσοχής τοίχου
- ③ Πάγκος εργασίας
- ④ Άνοιγμα στον πάγκο εργασίας
- ⑤ Ελάχιστη απόσταση για
εύφλεκτα υλικά (π.χ. ξύλο)
μη εύφλεκτα υλικά (π.χ. μέταλλο, φυσική μέτρα, κεραμικά πλακίδια)

Υλικό	Πλευρά		Αντικριστή πλευρά	
	Εύφλεκτο	Μη εύφλεκτο	Εύφλεκτο	Μη εύφλεκτο
Πίσω	50 mm	50 mm - Διάσταση x	–	–
Δεξιά	50 mm	50 mm - Διάσταση x	200 mm	200 mm - Διάσταση x
Αριστερά	50 mm	50 mm - Διάσταση x	200 mm	200 mm - Διάσταση x

Παράδειγμα: Πάχος της μη εύφλεκτης επένδυσης εσοχής τοίχου 15 mm
 50 mm - 15 mm = ελάχιστη απόσταση 35 mm

KM 8484 FL

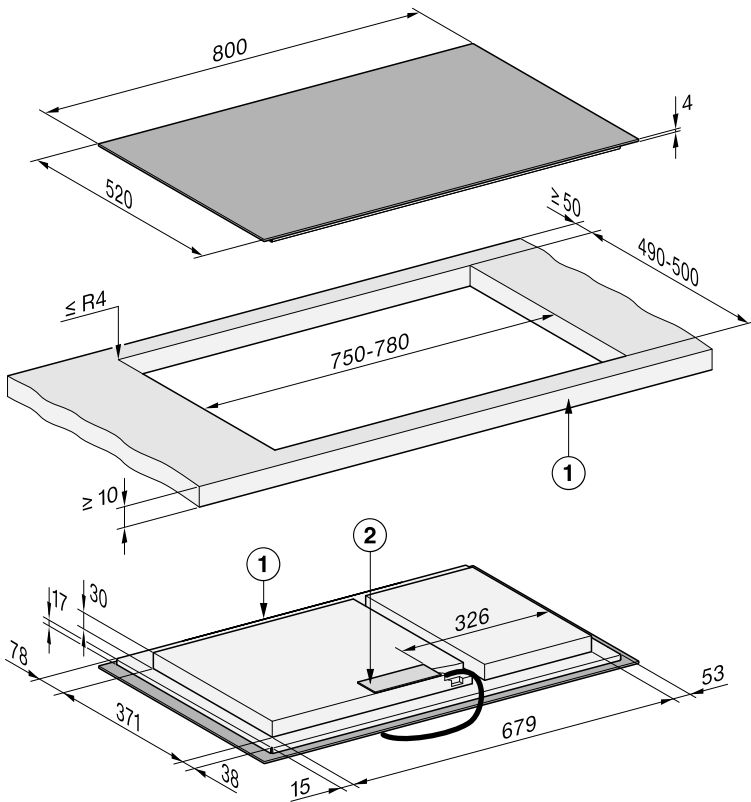

Όλες οι διαστάσεις δίνονται σε mm.

- ① μπροστά
- ② Κουτί ηλεκτρικής σύνδεσης
Το καλώδιο ηλεκτρικής σύνδεσης (L = 1.440 mm) παρέχεται ασύνδετο

Εγκατάσταση

Τοποθέτηση εστίας από επάνω

Προετοιμασία πάγκου εργασίας για τοποθέτηση από επάνω

- Λάβετε υπόψη τις αποστάσεις ασφαλείας.
- Κόψτε τον πάγκο εργασίας στο σημείο όπου θέλετε να δημιουργήσετε το άνοιγμα.
- Πάγκοι εργασίας από ξύλο: Σφραγίστε τις επιφάνειες κοπής με ειδικό βερνίκι, καουτσούκ σιλικόνης ή ρητίνη χύτευσης, ώστε να εμποδίσετε την παραμόρφωση (φούσκωμα) του ξύλου λόγω υγρασίας. Το μονωτικό υλικό πρέπει να είναι ανθεκτικό στις υψηλές θερμοκρασίες.

Προσέξτε, ώστε τα υλικά αυτά να μην έρθουν σε επαφή με την επιφάνεια του πάγκου εργασίας.

Τοποθέτηση εστίας από επάνω

Η μονωτική ταινία φροντίζει ώστε να στέκεται σταθερά η εστία στο άνοιγμα. Το διάκενο ανάμεσα στο πλαίσιο και στον πάγκο εργασίας μειώνεται μετά από κάποιο χρονικό διάστημα.

- Κολλήστε τη συνοδευτική μονωτική ταινία κάτω από το άκρο της εστίας. Η άκρη της μονωτικής ταινίας (αρχή και τέλος) δεν επιτρέπεται να βρίσκονται στην ίδια γωνία. Τοποθετήστε λίγο σιλικονούχο υλικό στεγανοποίησης αρμών στην άκρη της μονωτικής ταινίας. Κολλήστε τη μονωτική ταινία χωρίς να την τεντώνετε υπερβολικά.

 Κίνδυνος πρόκλησης ζημιών λόγω εσφαλμένης σύνδεσης.

Το ηλεκτρονικό της εστίας μπορεί να υποστεί ζημιά λόγω βραχυκυκλώματος.

Το καλώδιο ηλεκτρικής σύνδεσης πρέπει να συνδέεται στην εστία αποκλειστικά από ηλεκτρολόγο.

- Συνδέστε το καλώδιο ηλεκτρικής σύνδεσης στην εστία σύμφωνα με το ηλεκτρολογικό σχέδιο.
- Περάστε το καλώδιο ηλεκτρικής σύνδεσης της εστίας μέσα από το άνοιγμα του πάγκου προς τα κάτω.
- Τοποθετήστε την εστία κεντραρισμένα στο άνοιγμα. Προσέξτε ώστε η στεγανοποίηση να εφάπτεται στον πάγκο εργασίας, για να διασφαλίζεται η μόνωση του πάγκου.
- Αν η στεγανοποίηση στις γωνίες δεν εφάπτεται σωστά στον πάγκο εργασίας, μπορείτε με κατάλληλο πριόνι να διορθώσετε προσεκτικά τις ακτίνες γωνίας ($\leq R4$).
- Αν υπάρχει βάση πυθμένα, βελτιστοποιημένου τύπου με εισερχόμενο αέρα, τοποθετήστε την εστία κατά τρόπο που οι ανεμιστήρες να βρίσκονται πάνω από τις συνδέσεις.
- Συνδέστε την εστία στο ηλεκτρικό δίκτυο.
- Ελέγξτε τη λειτουργία της εστίας.

Χωνευτή τοποθέτηση εστίας

Προετοιμασία πάγκου εργασίας για χωνευτή εγκατάσταση

- Λάβετε υπόψη τις αποστάσεις ασφαλείας.
- Κόψτε τον πάγκο εργασίας στο σημείο όπου θέλετε να δημιουργήσετε το άνοιγμα.
- Πάγκοι εργασίας από μασίφ ξύλο/πλακάκια:
Στερεώνετε τους ξύλινους πήχεις 5,5 mm κάτω από την πάνω άκρη του πάγκου εργασίας.

Χωνευτή τοποθέτηση εστίας

Η μονωτική ταινία φροντίζει ώστε να στέκεται σταθερά η εστία στο άνοιγμα. Το διάκενο ανάμεσα στο πλαίσιο και στον πάγκο εργασίας μειώνεται μετά από κάποιο χρονικό διάστημα.

- Κολλήστε τη συνοδευτική μονωτική ταινία κάτω από το άκρο της εστίας. Η άκρη της μονωτικής ταινίας (αρχή και τέλος) δεν επιτρέπεται να βρίσκονται στην ίδια γωνία. Τοποθετήστε λίγο σιλικονούχο υλικό στεγανοποίησης αρμών στην άκρη της μονωτικής ταινίας. Κολλήστε τη μονωτική ταινία χωρίς να την τεντώνετε υπερβολικά.

 Κίνδυνος πρόκλησης ζημιών λόγω εσφαλμένης σύνδεσης.

Το ηλεκτρονικό της εστίας μπορεί να υποστεί ζημιά λόγω βραχυκυκλώματος.

Το καλώδιο ηλεκτρικής σύνδεσης πρέπει να συνδέεται στην εστία αποκλειστικά από ηλεκτρολόγο.

- Περάστε το καλώδιο ηλεκτρικής σύνδεσης της εστίας μέσα από το άνοιγμα του πάγκου προς τα κάτω.

Τα διάκενα μεταξύ της υαλοκεραμικής επιφάνειας και του πάγκου εργασίας έχουν ελάχιστο πλάτος 2 mm.

Το κενό είναι απαραίτητο για να μπορεί να στεγανοποιηθεί η εστία.

- Τοποθετήστε την εστία στο άνοιγμα και κεντράρετέ την.
- Αν υπάρχει βάση πυθμένα, βελτιστοποιημένου τύπου με εισερχόμενο αέρα, τοποθετήστε την εστία κατά τρόπο που οι ανεμιστήρες να βρίσκονται πάνω από τις συνδέσεις.
- Συνδέστε την εστία στο ηλεκτρικό δίκτυο.
- Ελέγξτε τη λειτουργία της εστίας.
- Γεμίστε τον αρμό ανάμεσα στην εστία και τον πάγκο εργασίας με ένα κατάλληλο σιλικονούχο υλικό στεγανοποίησης αρμών, ανθεκτικό στις υψηλές θερμοκρασίες (τουλάχιστον 160°C).

- Συνδέστε το καλώδιο ηλεκτρικής σύνδεσης στην εστία σύμφωνα με το ηλεκτρολογικό σχέδιο.

Εγκατάσταση

Ηλεκτρική σύνδεση

 Κίνδυνος πρόκλησης ζημιών λόγω εσφαλμένης σύνδεσης.

Η μη ορθή διεξαγωγή των εργασιών εγκατάστασης, συντήρησης ή επισκευής μπορεί να έχει ως αποτέλεσμα σημαντικούς κινδύνους για τον χειριστή.

Η Miele δεν ευθύνεται για βλάβες που μπορεί να προκύψουν εξαιτίας ακατάλληλων εργασιών εγκατάστασης, συντήρησης ή επισκευής ή εξαιτίας απουσίας ή ασυνέχειας του καλωδίου γείωσης στην εγκατάσταση (π.χ. ηλεκτροπληξία).

Η σύνδεση της εστίας στο ηλεκτρικό δίκτυο πρέπει να πραγματοποιείται μόνο από ηλεκτρολόγο.

Ο ηλεκτρολόγος πρέπει να γνωρίζει καλά και να ακολουθεί προσεκτικά τους κατά τόπο κανονισμούς, καθώς και τους πρόσθετους κανονισμούς της τοπικής εταιρείας παροχής ηλεκτρικής ενέργειας.

Μετά την τοποθέτηση, πρέπει να διασφαλίζεται η προστασία από επαφή με εξαρτήματα από τα οποία διέρχεται ηλεκτρικό ρεύμα.

Συνολική ισχύς

βλ. πινακίδα τύπου

Στοιχεία σύνδεσης

Τα απαιτούμενα στοιχεία σύνδεσης θα τα βρείτε στην πινακίδα τύπου της συσκευής. Τα στοιχεία αυτά πρέπει να συμφωνούν με εκείνα του ηλεκτρικού σας δικτύου.

Σχετικά με τις δυνατότητες σύνδεσης ανατρέξτε στο ηλεκτρολογικό σχέδιο.

Ρελέ διαρροής (RCD)

Για μεγαλύτερη ασφάλεια, το σωματείο VDE (Αυστρία: ÖVE) συνιστά να τοποθετείται στην παροχή ρεύματος της συσκευής ένας διακόπτης προστασίας από διαρροή ρεύματος (FI), με ανοχή διέγερσης 30 mA.

Διατάξεις αποσύνδεσης

Πρέπει να έχετε προβλέψει τη δυνατότητα να αποσυνδέεται η συσκευή από όλους τους πόλους από το ηλεκτρικό δίκτυο με τη βοήθεια διατάξεων αποσύνδεσης. Όταν η συσκευή είναι απενεργοποιημένη, πρέπει να υπάρχει στους διακόπτες διάκενο επαφής τουλάχιστον 3 mm. Οι διατάξεις αποσύνδεσης είναι συστήματα προστασίας από υπερφόρτιση και διακόπτες προστασίας.

Αποσύνδεση από το δίκτυο

 Κίνδυνος ηλεκτροπληξίας λόγω τάσης δικτύου.

Κατά τις εργασίες επιδιόρθωσης ή/και συντήρησης μπορεί η επανενεργοποίηση της τάσης δικτύου να προκαλέσει ηλεκτροπληξία.

Μετά την αποσύνδεση ασφαλίστε έναντι επανενεργοποίησης.

Αν θέλετε να διαχωρίσετε το κύκλωμα ρεύματος της συσκευής από το δίκτυο, κάνετε τους εξής χειρισμούς στο δίκτυο διανομής, ανάλογα με την εγκατάσταση:

Ασφάλειες τήξης

- Αφαιρέστε εντελώς τις ασφάλειες από τις βιδωτές θήκες.

Αυτόματες βιδωτές ασφάλειες

- Πατήστε το κουμπί ελέγχου (κόκκινο), μέχρι να πεταχτεί προς τα έξω το μεσαίο κουμπί (μαύρο).

Ενσωματωμένες αυτόματες ασφάλειες

- (προστατευτικός διακόπτης καλωδίου, τουλάχισ. τύπου B ή C): Ρυθμίστε τον μοχλό από τη θέση 1 (On) στη θέση 0 (off).

Διακόπτης προστασίας διαρροής ρεύματος

- (διακόπτης προστασίας από παραμένον ρεύμα): Ρυθμίστε τον γενικό διακόπτη από τη θέση 1 (On) στη θέση 0 (Off) ή πιέστε το πλήκτρο ελέγχου.

Καλώδιο ηλεκτρικής σύνδεσης

Για τη σύνδεση της εστίας πρέπει να χρησιμοποιήσετε καλώδιο τύπου H 05 VV-F (με μόνωση PVC) με την κατάλληλη διατομή και να ακολουθήσετε προσεκτικά το διάγραμμα σύνδεσης.

Από το ηλεκτρολογικό σχέδιο θα πρέπει να ενημερωθείτε για τις δυνατότητες σύνδεσης.

Ανατρέξτε στην πινακίδα τύπου για την επιτρεπόμενη τάση και την αντίστοιχη τιμή σύνδεσης της εστίας σας.

Αλλαγή του καλωδίου ηλεκτρικής σύνδεσης

⚠ Κίνδυνος ηλεκτροπληξίας λόγω τάσης δικτύου.

Λόγω λανθασμένης σύνδεσης μπορεί να προκληθεί ηλεκτροπληξία.

Αναθέτετε την αντικατάσταση του καλωδίου ηλεκτρικής σύνδεσης μόνο σε καταρτισμένο ηλεκτρολόγο.

Κατά την αντικατάσταση του καλωδίου σύνδεσης να χρησιμοποιείτε αποκλειστικά τον τύπο καλωδίου H 05 VV-F (με μόνωση PVC) με κατάλληλη διατομή. Μπορείτε να προμηθευτείτε το καλώδιο ηλεκτρικής σύνδεσης από τον κατασκευαστή ή από το service.

Διάγραμμα σύνδεσης

Δεν επιτρέπονται όλοι οι τρόποι σύνδεσης στον χώρο εγκατάστασης. Λάβετε υπόψη τους κατά τόπους κανονισμούς καθώς και τους πρόσθετους κανονισμούς της τοπικής εταιρείας παροχής ηλεκτρικής ενέργειας.

Το μέγιστο φορτίο ανά συνδεδεμένο αγωγό φάσης είναι 3.650 W.

Για τη σύνδεση της εστίας απαιτούνται και οι τρεις αγωγοί φάσης. Στους αγωγούς φάσης δεν μπορούν να συνδεθούν άλλες συσκευές.

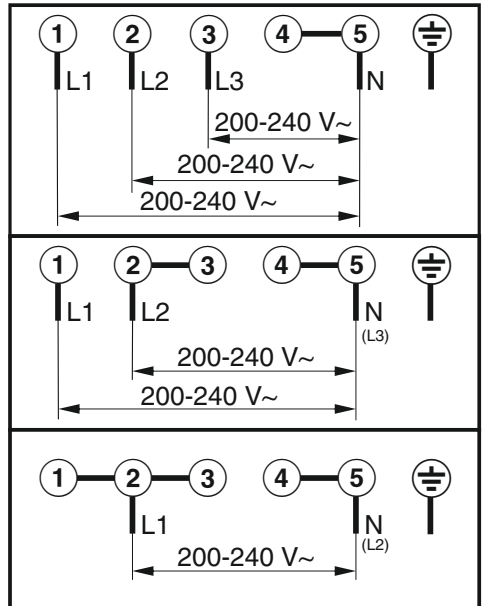

Η Miele συνιστά:

Εγκαταστήστε κατάλληλες προστατευτικές διατάξεις (επιτηρητές, σταθεροποιητές τάσης, συστήματα αδιάλειπτης τροφοδότησης ισχύος κ.λπ.) στην εσωτερική ηλεκτρική σας εγκατάσταση,

Εγκατάσταση

ώστε να προλαμβάνεται η πρόκληση ζημιών ή η εμφάνιση ανωμαλιών στη λειτουργία των συσκευών σας.

Η εστία σας

ΚΜ 8484 FR, ΚΜ 8484 FL, ΚΜ 8486 FX

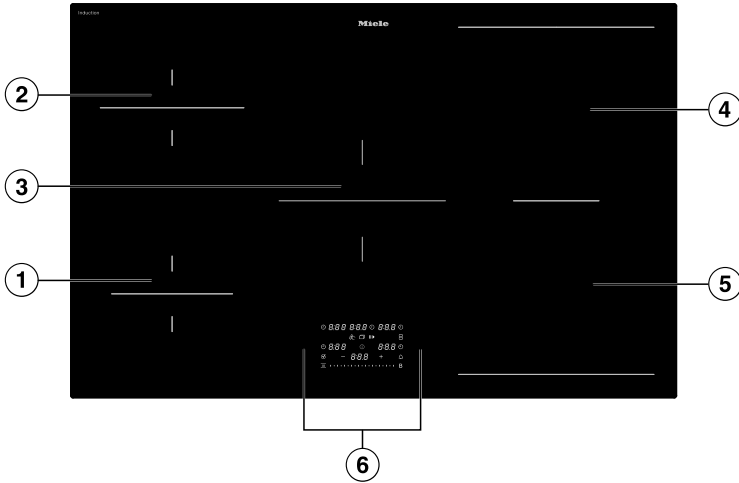







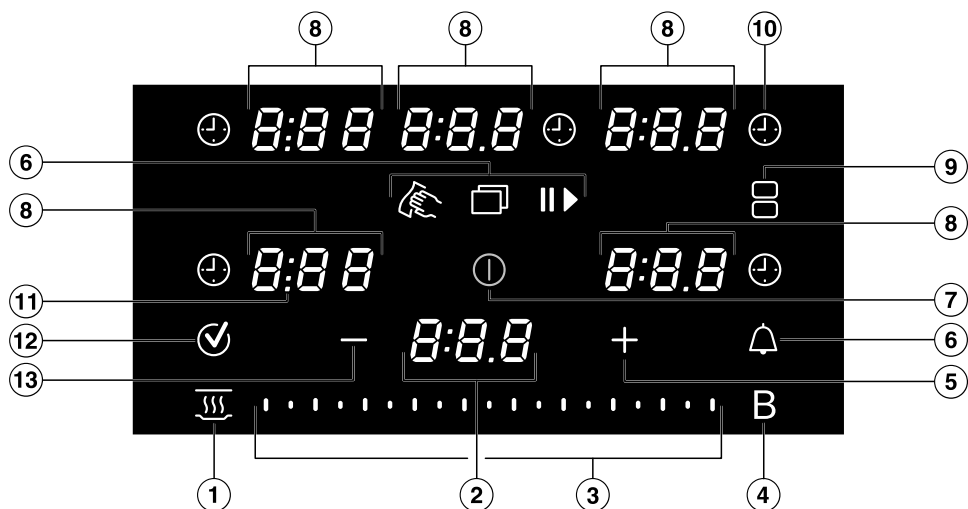





- ① Ζώνη μαγειρέματος με λειτουργία Booster
- ② Ζώνη μαγειρέματος με λειτουργία Booster
- ③ Ζώνη μαγειρέματος με λειτουργία Booster
- ④ Εστία PowerFlex με Booster
δυνατότητα συνδυασμού με ζώνη μαγειρέματος PowerFlex ⑤ στην επιφάνεια
μαγειρέματος PowerFlex XL
- ⑤ Εστία PowerFlex με Booster

Γνωριμία με τη συσκευή

Στοιχεία χειρισμού και ενδείξεων



- ① Κουμπί Διατήρηση θερμότητας 
Για να ενεργοποιήσετε/απενεργοποιήσετε την ειδική λειτουργία διατήρησης θερμότητας
- ② Ένδειξη εστίας
0:00-9:59 Χρόνος
LOC On/OFF Κλείδωμα συστήματος/Κλείδωμα πλήκτρων είναι ενεργοποιημένο/απενεργοποιημένο
dE On/OFF Η εκθεσιακή ρύθμιση είναι ενεργοποιημένη/απενεργοποιημένη
UP Υπάρχει μια διαθέσιμη ενημέρωση λογισμικού.
- ③ Slider
- Για ρύθμιση της βαθμίδας ισχύος
- Για ρύθμιση των χρόνων
- ④ Κουμπί *Booster B*
- ⑤ Κουμπί *Plus +*
- Για την αλλαγή των ρυθμίσεων
- Για προσαρμογή των χρόνων

- ⑥ Κουμπί *Μενού*  για να εμφανιστούν τα ακόλουθα κουμπιά
-  Κουμπί *Προστασία για καθάρισμα* για κλείδωμα των στοιχείων χειρισμού και ένδειξης για 20 δευτερόλεπτα
 -  Κουμπί *Χρονόμετρο*, ένα ξυπνητήρι για μια ανεξάρτητη από τις εστίες διαδικασία
 -  Κουμπί *Stop&Go* για έναρξη/διακοπή μιας διαδικασίας μαγειρέματος σε εξέλιξη
- ⑦ Κουμπί *ON/OFF* 
- ⑧ Ένδειξη ζώνης μαγειρέματος
-  Ζώνη μαγειρέματος έτοιμη προς χρήση
 -  1.0 έως 9.0 Βαθμίδα ισχύος
 -  0:00–9:59 Χρόνος
 - Ένδειξη υπολειπόμενης θερμότητας βαθμίδα 1
 - = Ένδειξη υπολειπόμενης θερμότητας βαθμίδα 2
 - ≡ Ένδειξη υπολειπόμενης θερμότητας βαθμίδα 3
 - ∩ Δεν υπάρχει μαγειρικό σκεύος ή είναι ακατάλληλο
 - b Booster
 - h Διατήρηση θερμότητας
- ⑨ Κουμπί ζωνών μαγειρέματος *PowerFlex XL* 
Για χειροκίνητη σύνδεση/αποσύνδεση των ζωνών μαγειρέματος PowerFlex XL
- ⑩ Κουμπί *Διάρκεια* μιας διαδικασίας μαγειρέματος 
Απενεργοποιεί αυτόματα τις ζώνες μαγειρέματος μετά από ένα καθορισμένο χρονικό διάστημα
Μετρά το χρόνο που διαρκεί μια διαδικασία μαγειρέματος
- ⑪ Ένδειξη διαχωριστικού
Εμφάνιση των ενδιάμεσων βαθμίδων στις βαθμίδες ισχύος
- ⑫ Κουμπί *OK* 
- ⑬ Κουμπί *Μείον* —
- Για την αλλαγή των ρυθμίσεων
– Για προσαρμογή των χρόνων

Γνωριμία με τη συσκευή

Δεδομένα ζώνης μαγειρέματος

KM 8484 FR, KM 8484 FL, KM 8486 FX					
Ζώνη μαγειρέματος	Μέγεθος σε cm ¹		Μέγιστη ισχύς σε Watt στα 230 V ²		Συνδεδεμένη ζώνη μαγειρέματος ³
	∅				
①	10–16	–	κανονική λειτουργία Booster	1.400 2.200	⑤
②	12–19	–	κανονική λειτουργία Booster	1.850 3.000	④
③	14–22	–	κανονική λειτουργία Booster	2.300 3.650	-
④	12–23	12 x 12 - 23 x 19	κανονική λειτουργία Booster	2.100 3.650	②
⑤	12–23	12 x 12 - 23 x 19	κανονική λειτουργία Booster	2.100 3.650	①
④ + ⑤	–	22 x 22 - 23 x 46	κανονική λειτουργία Booster	3.400 7.300	-
			Σύνολο	7.300	

¹ Εντός του εύρους των αναφερόμενων διαστάσεων μπορούν να χρησιμοποιούνται μαγειρικά σκεύη με οποιαδήποτε διάμετρο ή επιφάνεια βάσης (πλάτος x βάθος).

² Η αναφερόμενη ισχύς μπορεί να ποικίλλει ανάλογα με το μέγεθος και το υλικό κατασκευής του μαγειρικού σκεύους.

³ Η ζώνη μαγειρέματος είναι ηλεκτρικά συνδεδεμένη με τη συγκεκριμένη ζώνη μαγειρέματος, ώστε να μπορεί να αυξάνεται η ισχύς της.

Σύστημα διαχείρισης ισχύος

Συνολική ισχύς

Η εστία διαθέτει μια μέγιστη συνολική ισχύ, η υπέρβαση της οποίας δεν είναι εφικτή για λόγους ασφαλείας. Μπορείτε να μειώσετε τη μέγιστη συνολική απόδοση.

Όσο υψηλότερη είναι η συνολική ισχύς της εστίας, τόσο περισσότερες βαθμίδες ισχύος/ειδικές λειτουργίες μπορούν να χρησιμοποιούνται ταυτόχρονα σε όλες τις ζώνες μαγειρέματος.

Αν οι ρυθμισμένες βαθμίδες ισχύος/ειδικές λειτουργίες απαιτούν περισσότερη ισχύ από τη συνολική ισχύ που μπορεί να είναι διαθέσιμη, τότε η εστία κατανέμει την εφικτή συνολική ισχύ στις διάφορες ζώνες μαγειρέματος.

Κατανομή της ισχύος

Στην εστία μπορούν κάθε φορά να συνδέονται μεταξύ τους 2 ζώνες μαγειρέματος. Η σύνδεση αυτή επιτρέπει τη μεταβίβαση ισχύος από μία ζώνη μαγειρέματος (A) σε μια άλλη (B). Λόγω της μεταβίβασης η ισχύς στη ζώνη μαγειρέματος (A) μειώνεται.

Παράδειγμα: Η λειτουργία Booster της ζώνης μαγειρέματος (B) ενεργοποιείται.

Η ζώνη μαγειρέματος (B), η οποία απαιτεί ισχύ, καθορίζεται βάσει της πιο πρόσφατης ρύθμισης που επιλέχθηκε στην εστία.

Η μέγιστη συνολική ισχύς και οι ζώνες μαγειρέματος που συνδέονται μεταξύ τους βρίσκονται στην ενότητα Δεδομένα ζωνών μαγειρέματος.

Μπορείτε να μειώσετε τη μέγιστη συνολική απόδοση.

Επιδράσεις της κατανομής ισχύος

Όταν μια ζώνη μαγειρέματος αποδίδει ισχύ, αυτό μπορεί να έχει τις εξής επιδράσεις στη συγκεκριμένη ζώνη:

- Η βαθμίδα ισχύος μειώνεται.
- Η αυτόματη προθέρμανση απενεργοποιείται. Το μαγείρεμα συνεχίζεται στη ρυθμισμένη βαθμίδα συνέχισης μαγειρέματος. Αν η ισχύς δεν επαρκεί, ρυθμίζεται ακόμη χαμηλότερη βαθμίδα ισχύος.
- Η λειτουργία Booster απενεργοποιείται.
- Η ζώνη μαγειρέματος απενεργοποιείται.

Μόλις από τη ζώνη μαγειρέματος δεν αποδίδεται πλέον ισχύς σε κάποια άλλη ζώνη μαγειρέματος, τότε μπορεί να αυξηθεί και πάλι η βαθμίδα ισχύος.

Χρήσιμη συμβουλή: Αν σε μια ζώνη μαγειρέματος θέλετε να μαγειρέψετε μεγάλες ποσότητες τροφίμων, ρυθμίστε τις υπόλοιπες ζώνες μαγειρέματος σε χαμηλότερες βαθμίδες ισχύος.

Βασικές αρχές χειρισμού

Απενεργοποιημένη εστία

Σε απενεργοποιημένη εστία είναι ορατό μόνο το τυπωμένο σύμβολο για το κουμπί **⓪ ON/OFF**. Όταν θέτετε σε λειτουργία την εστία, ανάβουν και τα υπόλοιπα κουμπιά.

Γνωριμία με τη συσκευή

Χειρισμός

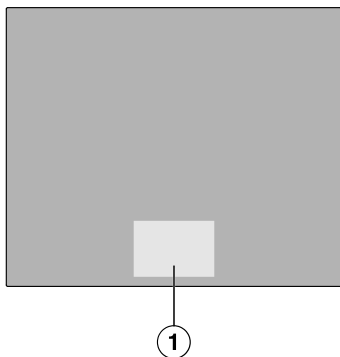

① Σειρά κουμπιών και ενδείξεων

Η υαλοκεραμική εστία σας είναι εξοπλισμένη με κουμπιά που αντιδρούν στο άγγιγμα με τα δάκτυλα.

Κάθε αντίδραση των πλήκτρων επιβεβαιώνεται με ένα ηχητικό σήμα.

Το κουμπί ① ON/OFF απαιτεί για λόγους ασφαλείας κατά την ενεργοποίηση πιο παρατεταμένο πάτημα απ' ό,τι τα υπόλοιπα κουμπιά.

Επιλογή ζώνης μαγειρέματος

Εάν θέλετε να κάνετε ρυθμίσεις σε μια ζώνη μαγειρέματος, πρέπει να επιλέξετε τη ζώνη μαγειρέματος. Για να επιλέξετε μια ζώνη μαγειρέματος, αγγίξτε την αντίστοιχη Ένδειξη ζώνης μαγειρέματος. Αφού αγγίξετε τη Ένδειξη ζώνης μαγειρέματος, αυτή ανάβει έντονα. Όσο η Ένδειξη ζώνης μαγειρέματος ανάβει έντονα, η ζώνη μαγειρέματος είναι επιλεγμένη και μπορείτε να κάνετε ρυθμίσεις στη ζώνη μαγειρέματος. Εάν εντοπιστεί μαγειρικό σκεύος στις άλλες ζώνες μαγειρέματος οι ενδείξεις των άλλων ζωνών μαγειρέματος ανάβουν αχνά. **Εξαιρέση:** Αν λειτουργεί μόνο μία ζώνη μαγειρέματος, οι ρυθμίσεις μπορούν να πραγματοποιηθούν χωρίς προηγούμενη επιλογή.

Σύνδεση σε δίκτυο

Η εστία σας είναι εξοπλισμένη με μια ενσωματωμένη μονάδα WiFi. Η εστία μπορεί να συνδεθεί στο οικιακό σας δίκτυο ή μόνο στον απορροφητήρα Miele. Η μονάδα WiFi επιτρέπει τη χρήση της εφαρμογής Miele σε μια κινητή συσκευή.

Μόλις συνδεθεί η εστία σας μέσω WiFi, η σύνδεση αποκαθίσταται αυτόματα κάθε φορά που την ενεργοποιείτε ξανά.

Εξασφαλίστε ότι στον χώρο τοποθέτησης της εστίας σας το σήμα του δικτύου WiFi σας είναι αρκετά ισχυρό.

Με τη σύνδεση της εστίας στο δίκτυο σας WiFi, αυξάνεται η κατανάλωση ρεύματος, ακόμη και όταν η εστία είναι εκτός λειτουργίας.

Έξυπνες πρόσθετες λειτουργίες μέσω της εφαρμογής Miele*

Η δικτύωση μέσω της εφαρμογής Miele σας δίνει πρόσβαση σε πολλές έξυπνες λειτουργίες, όπως:

- Προβολή πληροφοριών κατάστασης
- Χρήση πρόσθετων χρήσιμων λειτουργιών
- Ενημέρωση της εστίας σύμφωνα με τις τελευταίες εξελίξεις της Miele μέσω ενημερώσεων λογισμικού (μόνο μέσω σύνδεσης WiFi)

Μπορείτε να βρείτε περισσότερες λεπτομέρειες σχετικά με τις έξυπνες πρόσθετες λειτουργίες στην ιστοσελίδα της Miele, στο Apple App Store® ή στο Google Play Store™.

* Πρόσθετη ψηφιακή προσφορά από την Miele & Cie. KG. Το εύρος των λειτουργιών μπορεί να διαφέρει ανάλογα με το μοντέλο και τη χώρα. Απαιτείται να συμφωνήσετε με τους Γενικούς Όρους και Προϋποθέσεις και την Πολιτική Απορρήτου για τα ψηφιακά προϊόντα και τις υπηρεσίες της Miele στην εφαρμογή Miele. Η Miele διατηρεί το δικαίωμα να αλλάξει ή να διακόψει τις ψηφιακές προσφορές ανά πάσα στιγμή.

Ειδικές λειτουργίες

Έλεγχος ενός απορροφητήρα

Con@ctivity 3.0

Η λειτουργία Con@ctivity 3.0 περιγράφει την απευθείας επικοινωνία ανάμεσα στην εστία σας και έναν απορροφητήρα Miele. Η επικοινωνία επιτυγχάνεται μέσω σύνδεσης σε δίκτυο. Η λειτουργία Con@ctivity 3.0 επιτρέπει τον αυτόματο έλεγχο του απορροφητήρα ανάλογα με την κατάσταση λειτουργίας της εστίας σας.

Οι εκδόσεις Con@ctivity της εστίας και του απορροφητήρα πρέπει να συμφωνούν.

Περαιτέρω πληροφορίες σχετικά θα βρείτε στις οδηγίες χρήσης και τοποθέτησης του απορροφητήρα σας.

Διαρκής αναγνώριση σκεύους

Μόλις τοποθετήσετε ένα μαγειρικό σκεύος πάνω σε μια ζώνη μαγειρέματος, το Slider ενεργοποιείται αυτόματα.

Αναγνώριση μεγέθους σκεύους

Το μέγεθος του σκεύους αναγνωρίζεται εντός μιας ζώνης μαγειρέματος. Η απόδοση ενέργειας προσαρμόζεται στο μέγεθος του σκεύους.

Επιφάνεια μαγειρέματος PowerFlex XL

Σε μια επιφάνεια μαγειρέματος PowerFlex XL συνδυάζονται 2 ζώνες μαγειρέματος PowerFlex XL. Έτσι, μπορεί να χρησιμοποιηθεί μεγαλύτερο σκεύος.

Οι ζώνες μαγειρέματος PowerFlex ενεργοποιούνται μαζί αυτόματα σε μια επιφάνεια μαγειρέματος PowerFlex XL, μόλις τοποθετήσετε ένα αρκετά μεγάλο σκεύος. Ο συνδυασμός των ζωνών μαγειρέματος PowerFlex μπορεί επίσης να πραγματοποιηθεί και μη αυτόματα.

Λειτουργία Booster της εστίας

Η λειτουργία Booster αυξάνει την ισχύ, έτσι ώστε να θερμαίνονται γρήγορα μεγάλες ποσότητες, π.χ. νερό για το βράσιμο ζυμαρικών.

Stop&Go

Με ενεργοποίηση του Stop&Go μειώνονται όλες οι βαθμίδες ισχύος στο 1.

Κατά την απενεργοποίηση γίνεται επαναφορά στη βαθμίδα ισχύος που ρυθμίστηκε τελευταία.

Χρήσιμη συμβουλή: Χρησιμοποιήστε την ειδική λειτουργία, εάν υπάρχει κίνδυνος υπερχειλίσης.

Βαθμίδες ισχύος της εστίας

Μπορείτε να ρυθμίσετε την ισχύ με την οποία θερμαίνεται το σκεύος σε βαθμίδες από το 1 έως το 9.

Υπάρχει μια ενδιάμεση βαθμίδα μεταξύ κάθε βαθμίδας ισχύος. Οι ενδιάμεσες βαθμίδες επιτρέπουν τη λεπτομερέστερη ρύθμιση της ισχύος.

Εάν δεν χρειάζεστε τις ενδιάμεσες βαθμίδες, μπορείτε να τις απενεργοποιήσετε μέσω των ρυθμίσεων.

Γνωριμία με τη συσκευή

Αυτόματη προθέρμανση

Όταν είναι ενεργοποιημένη η αυτόματη προθέρμανση, η εστία ξεκινάει αυτόματα με την υψηλότερη ισχύ (ταχύς αρχικός βρασμός) και κατόπιν περνάει στη ρυθμισμένη βαθμίδα (βαθμίδα συνέχισης μαγειρέματος) που έχετε επιλέξει.

Λειτουργίες χρόνου

Υπάρχουν 3 λειτουργίες χρόνου:

- Χρονόμετρο
- Διάρκεια μιας διαδικασίας μαγειρέματος
- Παρελθών χρόνος μιας διαδικασίας μαγειρέματος

Μπορείτε να χρησιμοποιείτε τις λειτουργίες ταυτόχρονα.

Χρονόμετρο

Μπορείτε να ρυθμίσετε ένα ρολόι υπενθύμισης για διαδικασίες που δεν σχετίζονται με την εστία.

Διάρκεια μιας διαδικασίας μαγειρέματος

Μπορείτε να ρυθμίσετε ένα χρονικό διάστημα, μετά την παρέλευση του οποίου μια ζώνη μαγειρέματος θα απενεργοποιείται αυτόματα. Η λειτουργία μπορεί να χρησιμοποιηθεί ταυτόχρονα για όλες τις ζώνες μαγειρέματος.

Παρελθών χρόνος μιας διαδικασίας μαγειρέματος

Μπορείτε να μετρήσετε πόσο διαρκεί μια διαδικασία μαγειρέματος.

Κλείδωμα συστήματος

Όταν είναι ενεργοποιημένο το κλείδωμα συστήματος, δεν είναι δυνατή η ενεργοποίηση της εστίας.

Κλείδωμα πλήκτρων

Το κλείδωμα πλήκτρων ενεργοποιείται όταν η εστία είναι ενεργοποιημένη. Όταν είναι ενεργοποιημένο το κλείδωμα πλήκτρων, οι δυνατότητες χειρισμού της εστίας είναι περιορισμένες.

Λειτουργία Recall

Αν η εστία απενεργοποιήθηκε κατά λάθος όσο βρισκόταν σε χρήση, μπορείτε με αυτήν την ειδική λειτουργία να επαναφέρετε όλες τις ρυθμίσεις.

Διατήρηση θερμότητας

Με αυτήν την ειδική λειτουργία τα φαγητά μπορούν απευθείας μετά την παρασκευή να διατηρηθούν ζεστά.

Προστασία για καθάρισμα

Μπορείτε να κλειδώσετε τα κουμπιά της εστίας για 20 δευτερόλεπτα, π.χ. για να τα καθαρίσετε. Το **Ⓛ ON/OFF** δεν κλειδώνει.

Ρυθμίσεις

Μπορείτε να προσαρμόσετε τις ρυθμίσεις της εστίας σας ανάλογα με τις προσωπικές σας ανάγκες.

Εκθεσιακή ρύθμιση

Αυτή η ειδική λειτουργία επιτρέπει σε έναν εμπορικό αντιπρόσωπο να παρουσιάσει την εστία χωρίς θέρμανση.

Ένδειξη υπολειπόμενης θερμότητας

Όταν μια ζώνη μαγειρέματος είναι καυτή, ανάβει μετά την απενεργοποίηση όλων των ζωνών μαγειρέματος η ένδειξη υπολειπόμενης θερμότητας.

Οι γραμμές της ένδειξης υπολειπόμενης θερμότητας σβήνουν διαδοχικά όσο κρύνουν οι ζώνες μαγειρέματος. Η τε-

Γνωριμία με τη συσκευή

λευταία γραμμή σβήνει όταν είναι πλέον εφικτό να αγγίξετε τις ζώνες μαγειρέματος χωρίς κίνδυνο.

Απενεργοποίηση ασφαλείας

Τα κουμπιά καλύπτονται

Η εστία διακόπτει τη λειτουργία της αυτόματα, όταν ένα ή περισσότερα κουμπιά παραμένουν καλυμμένα για πάνω από περίπου 10 δευτερόλεπτα, π.χ. μέσω των δακτύλων, των τροφίμων που ξεχειλίσαν ή από αντικείμενα που τοποθετήθηκαν εκεί. Στην Ένδειξη εστίας, αναβοσβήνει στιγμιαία η ένδειξη **℄** και ακούγεται ένα σήμα.

Όταν απομακρύνετε τα αντικείμενα ή/και αφαιρέσετε τη βρωμιά, σβήνει το **℄** και η εστία είναι και πάλι έτοιμη προς χρήση.

Πολύ μεγάλη διάρκεια λειτουργίας

Η απενεργοποίηση ασφαλείας ενεργοποιείται αυτόματα, αν αφήσετε μια εστία να λειτουργεί για ασυνήθιστα μεγάλο χρονικό διάστημα. Το χρονικό αυτό διάστημα εξαρτάται από την επιλεγμένη βαθμίδα ισχύος. Αν γίνει υπέρβαση του διαστήματος αυτού, τίθεται εκτός λειτουργίας η εστία και εμφανίζεται η ένδειξη υπολοίπου θερμότητας. Αν απενεργοποιήσετε και έπειτα ενεργοποιήσετε την εστία, είναι και πάλι έτοιμη προς λειτουργία.

Μπορείτε να προσαρμόσετε την απενεργοποίηση ασφαλείας αλλάζοντας το επίπεδο ασφαλείας.

Ειδική λειτουργία/βαθμίδα ισχύος	Μέγιστος χρόνος λειτουργίας [ώρες:λεπτά]		
	Επίπεδο ασφαλείας		
	0 ¹	1	2
Διατήρηση θερμότητας	2:00	2:00	2:00
1.0	10:00	8:00	5:00
1.5	10:00	7:00	4:00
2.0/2.5	5:00	4:00	3:00
3.0/3.5	5:00	3:30	2:00
4.0/4.5	4:00	2:00	1:30
5.0/5.5	4:00	1:30	1:00
6.0/6.5	4:00	1:00	0:30
7.0/7.5	4:00	0:42	0:24
8.0	4:00	0:30	0:20
8.5	4:00	0:30	0:18
9.0	1:00	0:24	0:10

¹ Εργοστασιακή ρύθμιση

Προστασία από υπερθέρμανση

Για την αποφυγή ζημιών στην εστία λόγω πολύ υψηλών θερμοκρασιών, το σύστημα προστασίας από υπερθέρμανση θέτει σε εφαρμογή μία από τις εξής διαδικασίες:

Διαδικασίες της προστασίας από υπερθέρμανση

- Τυχόν ενεργοποιημένη λειτουργία Booster διακόπτεται.
- Η ρυθμισμένη βαθμίδα ισχύος μειώνεται.

Γνωριμία με τη συσκευή

- Μια ζώνη μαγειρέματος τίθεται εκτός λειτουργίας. Στην Ένδειξη εστίας, το *Err* αναβοσβήνει εναλλάξ με το *044*.
- Όλες οι ζώνες μαγειρέματος τίθενται εκτός λειτουργίας.

Αιτίες για την ενεργοποίηση της προστασίας από υπερθέρμανση

Η προστασία από υπερθέρμανση μπορεί να ενεργοποιηθεί στις περιπτώσεις που ακολουθούν:

- Το τοποθετημένο μαγειρικό σκεύος θερμαίνεται χωρίς περιεχόμενο.
- Ζεσταίνετε λίπος ή λάδι σε υψηλή βαθμίδα ισχύος.
- Η κάτω πλευρά της εστίας δεν αερίζεται επαρκώς.
- Μια καυτή ζώνη μαγειρέματος τίθεται και πάλι σε λειτουργία μετά από διακοπή ρεύματος.

Ονομασία μοντέλου και αριθμός σειράς

Η εστία σας μπορεί να εμφανίζει την ονομασία μοντέλου και τον αριθμό σειράς.

Έκδοση λογισμικού

Η εστία σας μπορεί να εμφανίσει την έκδοση του λογισμικού της εστίας σας.

Ενημέρωση λογισμικού

Για να λαμβάνετε ενημερώσεις, πρέπει να είστε συνδεδεμένοι στο οικιακό σας δίκτυο.

Μόλις υπάρξει διαθέσιμη ενημέρωση λογισμικού, εμφανίζεται ένα μήνυμα στην Ένδειξη εστίας.

Τις ενημερώσεις, μπορείτε:

- να τις εκτελείτε αμέσως
- να τις αναβάλλετε και να τις εκτελείτε σε μια μεταγενέστερη ημερομηνία
- να τις απενεργοποιείτε μόνιμα

Εάν δεν εγκαταστήσετε μια ενημέρωση ή την εγκαταστήσετε αργότερα, μπορείτε να χρησιμοποιήσετε την εστία σας κανονικά. Η Miele συνιστά την εγκατάσταση των ενημερώσεων το συντομότερο δυνατό.

Πρόσθετα εξαρτήματα

Στο ηλεκτρονικό κατάστημα της Miele, από το Miele Service ή από τον εμπορικό αντιπρόσωπο της Miele μπορείτε να προμηθευτείτε προϊόντα ειδικά σχεδιασμένα για την εστία, όπως μαγειρικά σκεύη και καθαριστικά.

Μπορείτε να αποκτήσετε πρόσβαση στο ηλεκτρονικό κατάστημα της Miele μέσω του ακόλουθου κωδικού QR:



Αφαίρεση της εστίας από τη συσκευασία της

- Κολλήστε την πινακίδα τύπου, που θα βρείτε μέσα στα συνοδευτικά έντυπα, στην ειδικά προβλεπόμενη θέση που αναφέρεται στο κεφ. «Service».
- Αφαιρέστε τυχόν προστατευτικές μεμβράνες και αυτοκόλλητα από τη συσκευή.

Καθαρισμός της εστίας για πρώτη φορά

- Πρωτού χρησιμοποιήσετε την εστία σας για πρώτη φορά, καθαρίστε τη με ένα υγρό πανί.
- Στεγνώστε την εστία.

Πρώτη έναρξη λειτουργίας της εστίας

Τα μεταλλικά εξαρτήματα προστατεύονται με ειδική επικάλυψη. Όταν η συσκευή τίθεται για πρώτη φορά σε λειτουργία τότε δημιουργούνται οσμές και ενδεχομένως ατμός. Ακόμη και μέσω της θέρμανσης των επαγωγικών πηνίων δημιουργείται ορμή κατά τις πρώτες ώρες λειτουργίας. Σε κάθε επόμενη χρήση μειώνεται η οσμή και στο τέλος εξαφανίζεται.

Η οσμή αυτή και πιθανόν η παρουσία ατμών δεν έχουν καμία σχέση με λανθασμένη σύνδεση ή βλάβη της συσκευής και δεν αποτελούν κίνδυνο για την υγεία.

Δικτύωση

Για την εστία σας υπάρχουν οι εξής δυνατότητες:

- σύνδεση με την κινητή συσκευή σας στο οικιακό σας δίκτυο
- απευθείας δικτύωση με τον απορροφητήρα Miele σας

Μπορείτε να ελέγχετε τον απορροφητήρα σας χρησιμοποιώντας και τους δύο τύπους δικτύωσης.

Με τη δικτύωση με την κινητή συσκευή σας, μπορείτε να χρησιμοποιήσετε πρόσθετες λειτουργίες. Για περισσότερες πληροφορίες, ανατρέξτε στην ενότητα «Δικτύωση» στο κεφάλαιο «Γνωριμία».

Απαιτήσεις για τη δικτύωση με το οικιακό σας δίκτυο

Λάβετε υπόψη τις ακόλουθες απαιτήσεις για τη δικτύωση:

1. Στον χώρο τοποθέτησης υπάρχει οικιακό δίκτυο.
Έχετε διαθέσιμο τον κωδικό πρόσβασης WiFi.
2. Η εφαρμογή Miele είναι διαθέσιμη σε μια κινητή συσκευή.
3. Έχετε λογαριασμό χρήστη στην εφαρμογή Miele.
4. Δεν υπάρχει άμεση σύνδεση WiFi μεταξύ εστίας και απορροφητήρα Miele.

Έχετε 2 επιλογές για τη σύνδεση της εστίας σας στο οικιακό δίκτυο, με:

- NFC
- Scan & Connect

Και οι δύο επιλογές οδηγούν στο ίδιο αποτέλεσμα.

Χρήση NFC

Η λειτουργία NFC στην κινητή συσκευή σας είναι ενεργοποιημένη.

Θέση σε λειτουργία

- Ενεργοποιήστε την εστία.
- Μετακινήστε την κινητή συσκευή σας ελαφρώς πάνω από την ένδειξη (☰) *Σύμβολο NFC* σε απόσταση ≤ 1 cm.

Αν έχετε εγκαταστήσει την εφαρμογή Miele και έχετε λογαριασμό χρήστη, θα μεταφερθείτε απευθείας στη σύνδεση δικτύου.

Αν δεν έχετε εγκαταστήσει ακόμα την εφαρμογή Miele, θα μεταφερθείτε στο Apple App Store® ή στο Google Play Store™.

- Εγκαταστήστε την εφαρμογή Miele και δημιουργήστε έναν λογαριασμό χρήστη.
- Μετακινήστε ξανά την κινητή συσκευή σας ελαφρώς πάνω από την ένδειξη (☰) *Σύμβολο NFC* σε απόσταση >1 cm.

Η εφαρμογή Miele σας καθοδηγεί στα βήματα ρύθμισης.

Χρήσιμη συμβουλή: Εάν δεν μπορείτε να βρείτε την ένδειξη (☰) *Σύμβολο NFC* στην εστία σας, εμφανίστε την ονομασία του μοντέλου, για παράδειγμα. Στη συνέχεια ανάβει η ένδειξη (☰) *Σύμβολο NFC*.

Εκτέλεση Scan & Connect



- Σαρώστε τον κωδικό QR.

Αν έχετε εγκαταστήσει την εφαρμογή Miele και έχετε λογαριασμό χρήστη, θα μεταφερθείτε απευθείας στη σύνδεση δικτύου.

Αν δεν έχετε εγκαταστήσει ακόμα την εφαρμογή Miele, θα μεταφερθείτε στο Apple App Store® ή στο Google Play Store™.

- Εγκαταστήστε την εφαρμογή Miele και δημιουργήστε έναν λογαριασμό χρήστη.
- Σαρώστε ξανά τον κωδικό QR.

Η εφαρμογή Miele σας καθοδηγεί στα βήματα ρύθμισης.

Απαιτήσεις για άμεση δικτύωση με τον απορροφητήρα Miele σας

Λάβετε υπόψη τις ακόλουθες απαιτήσεις για τη δικτύωση:

1. Ο απορροφητήρας σας Miele διαθέτει Con@ctivity 3.0.
2. Η εστία δεν είναι συνδεδεμένη με το οικιακό σας δίκτυο.

Δικτύωση της εστίας σας με τον απορροφητήρα σας της Miele

Στις συνοδευτικές οδηγίες χρήσης και τοποθέτησης θα βρείτε τις απαραίτητες πληροφορίες για τη σύνδεση του απορροφητήρα.

- Ξεκινήστε τη δημιουργία της σύνδεσης στον απορροφητήρα.
- Ενεργοποιήστε την εστία.

Αν η σύνδεση πραγματοποιηθεί επιτυχώς, εμφανίζεται στην Ένδειξη εστίας ο κωδικός C:02. Αν δεν ήταν δυνατή η δημιουργία σύνδεσης, εμφανίζεται στην Ένδειξη εστίας ο κωδικός C:01. Επαναλάβετε τα προαναφερόμενα βήματα.

Η λειτουργία Con@ctivity 3.0 είναι τώρα ενεργοποιημένη.

Επαναφορά ρυθμίσεων

- Επαναφέρετε τις ρυθμίσεις εάν αλλάξετε από μια επιλογή δικτύωσης σε μια άλλη επιλογή δικτύωσης.
- Εκτελέστε επαναφορά των ρυθμίσεων σε περίπτωση απόρριψης ή πώλησης της εστίας, ή θέσης μιας μεταχειρι-

σμένης εστίας σε λειτουργία. Μόνο έτσι διασφαλίζεται η διαγραφή όλων των προσωπικών δεδομένων και ότι ο προκάτοχος δεν μπορεί πλέον να έχει πρόσβαση στην εστία.

Πραγματοποιείται επαναφορά των ρυθμίσεων WiFi. Στο Ενδείξεις ζώνης μαγειρέματος εμφανίζεται **LD1**.

Κατά την αντικατάσταση του ρούτερ δεν είναι απαραίτητη η επαναφορά.

- Θέστε εκτός λειτουργίας την εστία.
- Αγγίξτε το ① **ON/OFF** για περίπου 6 δευτερόλεπτα. Τα δευτερόλεπτα μετράνε αντίστροφα στην Ένδειξη εστίας.

Η Ένδειξη εστίας δείχνει **P**.

Οι Ενδείξεις ζώνης μαγειρέματος δείχνουν τα εξής:

- Το **9** και ένας αριθμός υποδεικνύουν την επιλεγμένη γρήγορη παράμετρο
- ανάλογα με το μοντέλο:

Το **L** και ένας αριθμός υποδεικνύουν τον επιλεγμένο κωδικό της επιλεγμένης γρήγορης παραμέτρου

Ανάβουν και άλλα κουμπιά.

Η ένδειξη (☞) **Σύμβολο NFC** ανάβει έντονα.

- Αγγίξτε επανειλημμένα το **+** **Plus** ή το **Slider** μέχρι το Ένδειξη ζώνης μαγειρέματος πίσω δεξιά να εμφανίσει τα εξής: **909**
- Αγγίξτε **☑ OK**.
- Αγγίξτε επανειλημμένα το **+** **Plus** μέχρι το Ένδειξη ζώνης μαγειρέματος να εμφανίσει τα ακόλουθα: **LD1**
- Αγγίξτε **☑ OK**.
- Αγγίξτε επανειλημμένα το **+** **Plus** έως ότου το πεδίο Ένδειξη ζώνης μαγειρέματος να εμφανίσει τα εξής: **LD1**
- Αγγίξτε **☑ OK**.

Χειρισμός

Υποδείξεις ασφαλείας για τον χειρισμό

 Κίνδυνος πυρκαγιάς λόγω υπερθέρμανσης των τροφίμων.

Αν αφήνετε τα τρόφιμα χωρίς επίβλεψη μπορεί να προκληθεί υπερθέρμανση και ανάφλεξη.

Μην απομακρύνετε από την εστία, όταν αυτή είναι σε λειτουργία.

 Κίνδυνος εγκαύματος λόγω υψηλής θερμοκρασίας ζωνών μαγειρέματος.

Όταν ολοκληρωθεί το μαγείρεμα, οι ζώνες μαγειρέματος είναι καυτές.

Μην αγγίζετε τις εστίες, όσο είναι αναμμένες οι ενδείξεις υπολοίπου θερμότητας.

 Κίνδυνος εγκαύματος από τα καυτά αντικείμενα.

Αν η εστία είναι ενεργοποιημένη ή την ενεργοποιήσετε κατά λάθος ή όταν υπάρχει υπολειπόμενη θερμότητα, υπάρχει κίνδυνος υπερθέρμανσης των μεταλλικών αντικειμένων που τυχόν βρίσκονται πάνω στην εστία.

Μην χρησιμοποιείτε την εστία σαν βοηθητική επιφάνεια για να ακουμπάτε διάφορα αντικείμενα.

Θέτετε εκτός λειτουργίας την εστία μετά τη χρήση με το κουμπί .

 Καυτά σκεύη πάνω στα κουμπιά και στις ενδείξεις μπορούν να καταστρέψουν το ηλεκτρονικό σύστημα που υπάρχει από κάτω.

Τα κουμπιά δεν ανταποκρίνονται.

Η συσκευή ενεργοποιείται και απενεργοποιείται χωρίς εντολή από τον χρήστη.

Η εστία σβήνει αυτόματα.

Μην τοποθετείτε καυτό σκεύος πάνω στα κουμπιά και στις ενδείξεις.

► Ποτέ μην θερμαίνετε τηγάνια με αντικολλητική επίστρωση με τη λειτουργία Booster.

Ενεργοποίηση εστίας

- Αγγίξτε ① ON/OFF.

Κι άλλα κουμπιά ανάβουν.

Αν δεν ακολουθήσει κάποιος χειρισμός ρύθμισης, μετά από λίγα δευτερόλεπτα διακόπτεται αυτόματα η λειτουργία της συσκευής για λόγους ασφαλείας.

Απενεργοποίηση εστίας/ζώνης μαγειρέματος

Απενεργοποίηση εστίας

- Για να απενεργοποιήσετε την εστία και επομένως και όλες τις ζώνες μαγειρέματος, αγγίξτε το κουμπί ① ON/OFF.

Απενεργοποίηση ζώνης μαγειρέματος

- Για να απενεργοποιήσετε μια ζώνη μαγειρέματος, αγγίξτε την αντίστοιχη Ένδειξη ζώνης μαγειρέματος.

Η Ένδειξη ζώνης μαγειρέματος ανάβει έντονα. Κάθε άλλη Ένδειξη ζώνης μαγειρέματος ανάβει αχνά.

- Αγγίξτε στο Slider τη θέση 0.

Τοποθέτηση μαγειρικών σκευών στις επιφάνειες μαγειρέματος PowerFlex XL

Δείτε την αντιστοίχιση μεγέθους σκευών και θέσης από τα δεδομένα ζωνών μαγειρέματος για το μοντέλο εστίας που έχετε.

- Τοποθετήστε τα μαγειρικά σκεύη όπως φαίνεται παρακάτω:

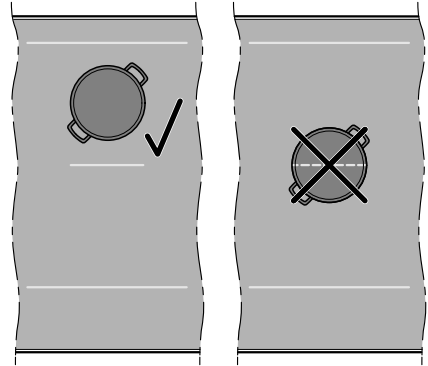

Ζώνη μαγειρέματος PowerFlex XL

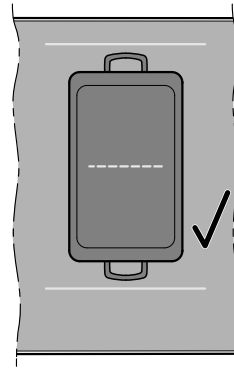

Επιφάνεια μαγειρέματος PowerFlex XL 1

- ¹ Εργοστασιακά είναι ενεργοποιημένη η διαρκής αναγνώριση σκεύους. Εάν τοποθετήσετε σωστά τα μαγειρικά σκεύη, μπορείτε να ελέγξετε τη ζώνη μαγειρέματος PowerFlex XL χρησιμοποιώντας το χειριστήριο της μπροστινής ζώνης μαγειρέματος.

Βαθμίδες ισχύος της εστίας

Ρύθμιση βαθμίδας ισχύος μιας ζώνης μαγειρέματος

Εργοστασιακά είναι ενεργοποιημένη η διαρκής αναγνώριση σκεύους. Όταν η εστία είναι ενεργοποιημένη και τοποθε-

Χειρισμός

τείτε ένα μαγειρικό σκεύος σε μια ζώνη μαγειρέματος, η Ένδειξη ζώνης μαγειρέματος ανάβει έντονα.

- Τοποθετήστε το σκεύος στην επιθυμητή ζώνη μαγειρέματος.

Η αντίστοιχη Ένδειξη ζώνης μαγειρέματος ανάβει έντονα.

- Σαρώστε με το δάχτυλο προς τα δεξιά ή προς τα αριστερά στο Slider μέχρι η αντίστοιχη Ένδειξη ζώνης μαγειρέματος να εμφανίσει την επιθυμητή βαθμίδα ισχύος.

Η βαθμίδα ισχύος εμφανίζεται στην αντίστοιχη Ένδειξη ζώνης μαγειρέματος.

Ρύθμιση της βαθμίδας ισχύος μιας ζώνης μαγειρέματος - χωρίς ενδιάμεσες βαθμίδες

Εργοστασιακά είναι ενεργοποιημένη η διαρκής αναγνώριση σκεύους. Όταν η εστία είναι ενεργοποιημένη και τοποθετείτε ένα μαγειρικό σκεύος σε μια ζώνη μαγειρέματος, η Ένδειξη ζώνης μαγειρέματος ανάβει έντονα.

Η περιοχή ρύθμισης των βαθμίδων ισχύος χωρίς ενδιάμεσες βαθμίδες επιλέγεται στις ρυθμίσεις.

- Τοποθετήστε το σκεύος στην επιθυμητή ζώνη μαγειρέματος.

Η αντίστοιχη Ένδειξη ζώνης μαγειρέματος ανάβει έντονα.

- Σαρώστε με το δάχτυλο προς τα δεξιά ή προς τα αριστερά στο Slider μέχρι η αντίστοιχη Ένδειξη ζώνης μαγειρέματος να εμφανίσει την επιθυμητή βαθμίδα ισχύος.

Η βαθμίδα ισχύος εμφανίζεται στην αντίστοιχη Ένδειξη ζώνης μαγειρέματος.

Αλλαγή της βαθμίδας ισχύος μιας ζώνης μαγειρέματος

- Αγγίξτε την αντίστοιχη Ένδειξη ζώνης μαγειρέματος.

Η Ένδειξη ζώνης μαγειρέματος ανάβει έντονα.

- Σαρώστε με το δάχτυλο προς τα δεξιά ή προς τα αριστερά στο Slider μέχρι η αντίστοιχη Ένδειξη ζώνης μαγειρέματος να εμφανίσει την επιθυμητή βαθμίδα ισχύος.

Η βαθμίδα ισχύος αλλάζει στην αντίστοιχη Ένδειξη ζώνης μαγειρέματος.

Επιφάνεια μαγειρέματος PowerFlex XL

Σύνδεση/αποσύνδεση ζωνών μαγειρέματος PowerFlex χειροκίνητα

Η ειδική λειτουργία PowerFlex/PowerFlex XL δεν μπορεί να χρησιμοποιηθεί με ενεργοποιημένο μαγειρικό σκεύος M Sense.

Έχει επιλεγεί τουλάχιστον μία ζώνη μαγειρέματος PowerFlex.

- Αν θέλετε να συνδέσετε ή να αποσυνδέσετε τις ζώνες μαγειρέματος PowerFlex χειροκίνητα, πατήστε το  PowerFlex XL.

Booster

Ενεργοποίηση λειτουργίας Booster

Η ειδική λειτουργία Booster δεν μπορεί να χρησιμοποιηθεί με ενεργοποιημένο μαγειρικό σκεύος M Sense.

Εργοστασιακά είναι ενεργοποιημένη η διαρκής αναγνώριση σκεύους. Όταν η εστία είναι ενεργοποιημένη και τοποθε-

τείτε ένα μαγειρικό σκεύος σε μια ζώνη μαγειρέματος, η Ένδειξη ζώνης μαγειρέματος ανάβει έντονα.

Όταν ενεργοποιείται η λειτουργία Booster, η ρύθμιση της συνδυασμένης ζώνης μαγειρέματος μπορεί να αλλάξει.

Μπορείτε να χρησιμοποιήσετε τη λειτουργία Booster στις εξής περιπτώσεις:

- σε οποιαδήποτε ζώνη μαγειρέματος σε κάθε πλευρά

ή

- και στις δύο ζώνες μαγειρέματος μίας πλευράς

ή

- σε μια επιφάνεια μαγειρέματος PowerFlex

Η λειτουργία Booster είναι ενεργή για έως 15 λεπτά.

- Τοποθετήστε το σκεύος στην επιθυμητή ζώνη μαγειρέματος.

Η αντίστοιχη Ένδειξη ζώνης μαγειρέματος ανάβει έντονα.

- Ρυθμίστε, αν χρειαστεί, μια βαθμίδα ισχύος.

- Αγγίξτε *B Booster*.

Η Ένδειξη ζώνης μαγειρέματος δείχνει *b*.

Απενεργοποίηση λειτουργίας Booster

- Αγγίξτε *B Booster*.

ή

- Ρυθμίστε μια άλλη βαθμίδα ισχύος.

Όταν απενεργοποιείτε τη λειτουργία Booster ή κατά τη λήξη της διάρκειας Booster και

- δεν έχει ρυθμιστεί κάποια βαθμίδα ισχύος πριν από την ενεργοποίηση της λειτουργίας Booster, εκτελείται αυτόματως επαναφορά στη βαθμίδα ισχύος 9.

- έχει ρυθμιστεί κάποια βαθμίδα ισχύος πριν από την ενεργοποίηση της λειτουργίας Booster, εκτελείται επαναφορά στη βαθμίδα ισχύος που είχε επιλεγεί προηγουμένως.

Ενεργοποίηση/Απενεργοποίηση της λειτουργίας Stop&Go

Όλες οι λειτουργίες χρόνου, οι χρόνοι Booster και οι χρόνοι για την αρχική προθέρμανση συνεχίζουν να λειτουργούν. Οι ρυθμίσεις του χρονοδιακόπτη δεν μπορούν να αλλάξουν. Η εστία μπορεί μόνο να απενεργοποιηθεί.

Αν η ειδική λειτουργία δεν απενεργοποιηθεί μέσα σε 1 ώρα, η εστία τίθεται εκτός λειτουργίας.

- Αγγίξτε  *Μενού*.

- Αγγίξτε **II▶ Stop&Go**.

Οι ενεργές ζώνες μαγειρέματος μειώνονται από τη ρυθμισμένη βαθμίδα ισχύος στη βαθμίδα ισχύος 1.0 ή επανέρχονται.

Οι ζώνες μαγειρέματος με λειτουργία διατήρησης θερμοκρασίας δεν αλλάζουν.

Αυτόματη προθέρμανση

Ο χρόνος προθέρμανσης εξαρτάται από τη ρυθμισμένη βαθμίδα συνέχισης μαγειρέματος:

Χειρισμός

Βαθμίδα συνέχισης μαγειρέματος	Χρόνος αυτόματης προθέρμανσης [λεπτά:δευτερόλεπτα] ¹
1.0	περ. 0:15
1.5	περ. 0:15
2.0	περ. 0:15
2.5	περ. 0:15
3.0	περ. 0:25
3.5	περ. 0:25
4.0	περ. 0:50
4.5	περ. 0:50
5.0	περ. 2:00
5.5	περ. 5:50
6.0	περ. 5:50
6.5	περ. 2:50
7.0	περ. 2:50
7.5	περ. 2:50
8.0	περ. 2:50
8.5	περ. 2:50
9.0	—

¹ Εάν το μαγειρικό σκεύος απομακρυνθεί προσωρινά από την εστία κατά τη διάρκεια του χρόνου βρασμού, ο χρόνος βρασμού παρατείνεται κατά τον χρόνο χωρίς το μαγειρικό σκεύος.

Ενεργοποίηση αυτόματης προθέρμανσης

Κατά τη διάρκεια του χρόνου βρασμού δεν μπορούν να ρυθμιστούν λειτουργίες χρόνου. Μια υπάρχουσα ένδειξη του χρόνου αντίστροφης μέτρησης τερματίζεται.

- Αγγίξτε την Ένδειξη ζώνης μαγειρέματος της επιθυμητής ζώνης μαγειρέματος.
- Αγγίξτε την επιθυμητή βαθμίδα συνέχισης μαγειρέματος στο Slider (περίπου 3 δευτερόλεπτα) μέχρι να ακουστεί ένα σήμα.

Η βαθμίδα ισχύος πάλλεται όσο διαρκεί η αρχική προθέρμανση (βαθμίδα ισχύος 9).

Απενεργοποίηση της αυτόματης προθέρμανσης

- Αγγίξτε την Ένδειξη ζώνης μαγειρέματος της επιθυμητής ζώνης μαγειρέματος.

- Ρυθμίστε μια άλλη βαθμίδα ισχύος.

ή

- Ρυθμίστε ξανά το ίδιο επίπεδο βαθμίδας ισχύος.

Λειτουργίες χρόνου

Υπάρχουν 3 λειτουργίες χρόνου:

- Χρονόμετρο
- Διάρκεια μιας διαδικασίας μαγειρέματος
- Παρελθών χρόνος μιας διαδικασίας μαγειρέματος

Μπορείτε να χρησιμοποιείτε τις λειτουργίες ταυτόχρονα.

Ρύθμιση χρόνου

Μπορείτε να ρυθμίσετε τη διάρκεια από 1 λεπτό (0:01) έως 9 ώρες και 59 λεπτά (9:59).

- Οι χρόνοι έως 10 λεπτά εισάγονται σε λεπτά και δευτερόλεπτα.
- Οι χρόνοι έως 59 λεπτά εισάγονται σε λεπτά.
- Οι χρόνοι από 60 λεπτά σε ώρες και λεπτά.

Ο χρόνος εισάγεται με το Slider και μπορεί να ρυθμιστεί με το + *Plus* και το - *Μείον*.

- Σύρετε το Slider προς τα αριστερά ή προς τα δεξιά μέχρι να εμφανιστεί ο επιθυμητός χρόνος στην Ένδειξη εστίας ή στην αντίστοιχη Ένδειξη ζώνης μαγειρέματος.

Παράδειγμα:

59 λεπτά = 0:59 ώρες,

80 λεπτά = 1:20 ώρες

Ρύθμιση χρονομέτρου

- Αγγίξτε  *Μενού*.
- Αγγίξτε  *Χρονόμετρο*.

Το Ένδειξη εστίας ανάβει έντονα. Το  *Χρονόμετρο* ανάβει έντονα και πάλλεται. Άλλα κουμπιά και ενδείξεις ανάβουν αχνά.

- Ρυθμίστε την επιθυμητή ώρα.

Το χρονόμετρο ξεκινά όταν αγγίξετε το  *Χρονόμετρο* ή περιμένετε 5 δευτερόλεπτα.

10 δευτερόλεπτα πριν από τη λήξη ενός χρόνου αντίστροφης μέτρησης, το  *Χρονόμετρο* αρχίζει να αναβοσβήνει.

Αλλαγή χρονομέτρου

- Αγγίξτε  *Χρονόμετρο*.

Το Ένδειξη εστίας ανάβει έντονα. Το  *Χρονόμετρο* ανάβει έντονα και πάλλεται. Άλλα κουμπιά και ενδείξεις ανάβουν αχνά.

- Ρυθμίστε την επιθυμητή ώρα.

Το χρονόμετρο ξεκινά όταν αγγίξετε το  *Χρονόμετρο* ή περιμένετε 5 δευτερόλεπτα.

Ακύρωση χρονομέτρου

- Αγγίξτε το  *Χρονόμετρο* μέχρι να μην εμφανίζεται πλέον ο ρυθμισμένος χρόνος στην Ένδειξη εστίας.

ή

- Ρυθμίστε το χρονόμετρο στην τιμή 0:00.

Ρύθμιση της διάρκειας μιας διαδικασίας μαγειρέματος

Μόλις επιτευχθεί η μέγιστη διάρκεια λειτουργίας, απενεργοποιείται μια ζώνη μαγειρέματος. Ανεξάρτητα από την καθορισμένη διάρκεια.

- Για την επιθυμητή ζώνη μαγειρέματος έχει ρυθμιστεί μια βαθμίδα ισχύος.
- Δεν μετράται ο χρόνος αντίστροφης μέτρησης.

- Αγγίξτε σύντομα (< 1,5 δευτερόλεπτα) το  *Διάρκεια* δίπλα στο αντίστοιχο Ένδειξη ζώνης μαγειρέματος.

Η αντίστοιχη Ένδειξη ζώνης μαγειρέματος ανάβει έντονα και το  *Διάρκεια* πάλλεται. Άλλα κουμπιά και ενδείξεις ανάβουν αχνά.

- Ρυθμίστε την επιθυμητή ώρα.

Εάν αγγίξετε το  *Διάρκεια* ή περιμένετε 5 δευτερόλεπτα, ξεκινά η διάρκεια.

Η διάρκεια μιας διαδικασίας μαγειρέματος λήγει και το  *Διάρκεια* ανάβει στατικά.

10 δευτερόλεπτα πριν από τη λήξη του χρόνου αντίστροφης μέτρησης, το αντίστοιχο  *Διάρκεια* αρχίζει να αναβοσβήνει.

Χειρισμός

Αλλαγή της διάρκειας μιας διαδικασίας μαγειρέματος

- Αγγίξτε σύντομα (< 1,5 δευτερόλεπτα) το \ominus *Διάρκεια* για την επιθυμητή ζώνη μαγειρέματος.

Η αντίστοιχη Ένδειξη ζώνης μαγειρέματος ανάβει έντονα και το \ominus *Διάρκεια* πάλλεται. Άλλα κουμπιά και ενδείξεις ανάβουν αχνά.

- Ρυθμίστε την επιθυμητή ώρα.

Εάν αγγίξετε το \ominus *Διάρκεια* ή περιμένετε 5 δευτερόλεπτα, ξεκινά η διάρκεια.

Η διάρκεια μιας διαδικασίας μαγειρέματος λήγει και το \ominus *Διάρκεια* ανάβει στατικά.

Διαγραφή της διάρκειας μιας διαδικασίας μαγειρέματος

- Αγγίξτε τη \ominus *Διάρκεια* στην επιθυμητή ζώνη μαγειρέματος, μέχρι να εμφανιστεί στην αντίστοιχη Ένδειξη ζώνης μαγειρέματος το 0:00.

ή

- Αγγίξτε τη \ominus *Διάρκεια* της επιθυμητής ζώνης μαγειρέματος.

Η αντίστοιχη Ένδειξη ζώνης μαγειρέματος ανάβει έντονα. Τα άλλα κουμπιά και οι ενδείξεις ανάβουν αχνά.

- Αγγίξτε στο Slider τη θέση 0.

Ρύθμιση μιας διάρκειας για περαιτέρω διαδικασίες μαγειρέματος

- Για να ορίσετε τη διάρκεια για μια άλλη διαδικασία μαγειρέματος, προχωρήστε όπως περιγράφεται στο κεφάλαιο «Χειρισμός», «Ρύθμιση διάρκειας μιας διαδικασίας μαγειρέματος».

Έναρξη μέτρησης του χρόνου αντίστροφης μέτρησης σε μια διαδικασία μαγειρέματος

- Για την επιθυμητή ζώνη μαγειρέματος έχει ρυθμιστεί μια βαθμίδα ισχύος.
- Δεν επιτρέπεται να έχει οριστεί διάρκεια για τη ζώνη μαγειρέματος.

- Αγγίξτε παρατεταμένα (> 1,5 δευτερόλεπτα) το \ominus *Διάρκεια* δίπλα στην αντίστοιχη Ένδειξη ζώνης μαγειρέματος.

Στην Ένδειξη ζώνης μαγειρέματος εμφανίζεται ο χρόνος αντίστροφης μέτρησης από την ενεργοποίηση.

Τερματισμός μέτρησης του χρόνου αντίστροφης μέτρησης σε μια διαδικασία μαγειρέματος

- Αγγίξτε τη \ominus *Διάρκεια* στην επιθυμητή ζώνη μαγειρέματος, μέχρι να εμφανιστεί στην αντίστοιχη Ένδειξη ζώνης μαγειρέματος το 0:00.

Έναρξη του χρόνου αντίστροφης μέτρησης για μια διαδικασία μαγειρέματος για περαιτέρω διαδικασίες μαγειρέματος

- Για να ρυθμίσετε τον χρόνο αντίστροφης μέτρησης για περαιτέρω διαδικασίες μαγειρέματος, προχωρήστε όπως περιγράφεται στο κεφάλαιο «Χειρισμός», ενότητα «Έναρξη μέτρησης του χρόνου αντίστροφης μέτρησης μιας διαδικασίας μαγειρέματος».

Αλλαγή ένδειξης βαθμίδων ισχύος και λειτουργιών χρόνου

- Αγγίξτε την επιθυμητή Ένδειξη ζώνης μαγειρέματος για να αλλάξετε μεταξύ της ένδειξης της λειτουργίας χρόνου και της ένδειξης μιας βαθμίδας ισχύος για μια ζώνη μαγειρέματος.

Κλειδωμα συστήματος

Ενεργοποίηση κλειδώματος συστήματος

Όλα τα κουμπιά κλειδώνονται. Ένα ρυθμισμένο χρονόμετρο συνεχίζει να τρέχει.

- Η εστία είναι ενεργοποιημένη.
- Όλες οι ζώνες μαγειρέματος είναι απενεργοποιημένες.

- Αγγίξτε  *Μενού*.

- Αγγίξτε το  *Χρονόμετρο* και το **II ▶ Stop&Go** για 6 δευτερόλεπτα.

Στην Ένδειξη εστίας ξεκινά η αντίστροφη μέτρηση των δευτερολέπτων. Μετά τη λήξη, η Ένδειξη εστίας δείχνει *LDC* εναλλάξ με το *On*. Το κλειδωμα συστήματος έχει ενεργοποιηθεί.

Εάν αγγίξετε ένα κουμπί που δεν επιτρέπεται, ενώ είναι ενεργοποιημένο το κλειδωμα συστήματος, η Ένδειξη εστίας εμφανίζει για μερικά δευτερόλεπτα το *LDC* εναλλάξ με το *On*. Ακούγεται ένα ηχητικό σήμα.

Οι ρυθμίσεις μπορούν να προσαρμοστούν με τέτοιο τρόπο, ώστε το κλειδωμα συστήματος να ενεργοποιείται αυτόματα 5 λεπτά μετά από την απενεργοποίηση της εστίας.

Απενεργοποίηση κλειδώματος συστήματος

- Αγγίξτε το  *Χρονόμετρο* και το **II ▶ Stop&Go** για 6 δευτερόλεπτα.

Στην Ένδειξη εστίας ξεκινά η αντίστροφη μέτρηση των δευτερολέπτων. Μετά τη λήξη, η Ένδειξη εστίας *LDC* εναλλάσσεται με το *OFF*. Το κλειδωμα συστήματος είναι απενεργοποιημένο.

Κλειδωμα πλήκτρων

Ενεργοποίηση κλειδώματος πλήκτρων

Εάν το κλειδωμα πλήκτρων είναι ενεργοποιημένο, μπορούν να εκτελεστούν μόνο οι ακόλουθες ενέργειες:

- Οι ζώνες μαγειρέματος και οι εστίες μπορούν μόνο να απενεργοποιηθούν.
- Ένα ρυθμισμένο χρονόμετρο μπορεί να αλλάξει.

Τουλάχιστον μία ζώνη μαγειρέματος είναι ενεργοποιημένη.

- Αγγίξτε  *Μενού*.

- Αγγίξτε το  *Χρονόμετρο* και το **II ▶ Stop&Go** για 6 δευτερόλεπτα.

Στην Ένδειξη εστίας ξεκινά η αντίστροφη μέτρηση των δευτερολέπτων. Μετά τη λήξη, η Ένδειξη εστίας δείχνει *LDC* εναλλάξ με το *On*. Το κλειδωμα πλήκτρων είναι ενεργοποιημένο.

Εάν αγγίξετε ένα κουμπί που δεν επιτρέπεται, ενώ είναι ενεργοποιημένο το κλειδωμα πλήκτρων, η Ένδειξη εστίας εμφανίζει για μερικά δευτερόλεπτα το *LDC* εναλλάξ με το *On*. Ακούγεται ένα ηχητικό σήμα.

Χειρισμός

Απενεργοποίηση κλειδώματος πλήκτρων

- Αγγίξτε το  *Χρονόμετρο* και το **II ▶ Stop&Go** για 6 δευτερόλεπτα.

Στην Ένδειξη εστίας ξεκινά η αντίστροφη μέτρηση των δευτερολέπτων. Μετά τη λήξη, το Ένδειξη εστίας *LDC* εναλλάσσεται με το *OFF*. Το κλειδωμα πλήκτρων είναι απενεργοποιημένο.

Λειτουργία Recall

Ενεργοποίηση λειτουργίας Recall

Η ζώνη μαγειρέματος πρέπει να ενεργοποιηθεί ξανά 10 δευτερόλεπτα μετά την απενεργοποίηση.

- Επανενεργοποιήστε την εστία.
- Αμέσως μετά την ενεργοποίηση, αγγίξτε ένα από τα Ενδείξεις ζώνης μαγειρέματος που αναβοσβήνουν.

Έχει εκτελεστεί επαναφορά όλων των ρυθμίσεων.



Απόρριψη λειτουργίας Recall

- Επανενεργοποιήστε την εστία.
- Αμέσως μετά την ενεργοποίηση, αγγίξτε ένα από τα Ενδείξεις ζώνης μαγειρέματος που **ΔΕΝ** αναβοσβήνουν.

Η νέα ρύθμιση εφαρμόζεται, όλες οι άλλες ρυθμίσεις απορρίπτονται.

Προστασία για καθάρισμα

Ενεργοποίηση προστασίας για καθάρισμα

- Αγγίξτε  *Μενού*.
- Αγγίξτε  *Προστασία για καθάρισμα*.

Ο χρόνος που είναι ενεργή η προστασία για καθάρισμα, μετρά αντίστροφα στην Ένδειξη εστίας.

Απενεργοποίηση προστασίας για καθάρισμα

- Αγγίξτε το  *Προστασία για καθάρισμα* μέχρι να σβήσει το Ένδειξη εστίας.

Στοιχεία εστιών

Εμφάνιση αναγνωριστικού μοντέλου/σειριακού αριθμού

Επάνω στην εστία δεν υπάρχει κανένα σκεύος.

- Θέστε εκτός λειτουργίας την εστία.
- Αγγίξτε το **① ON/OFF** για περίπου 6 δευτερόλεπτα. Τα δευτερόλεπτα μετράνε αντίστροφα στην Ένδειξη εστίας.

Η Ένδειξη εστίας δείχνει *P*.



Οι Ενδείξεις ζώνης μαγειρέματος δείχνουν τα εξής:

- Το **9** και ένας αριθμός υποδεικνύουν την επιλεγμένη γρήγορη παράμετρο
- ανάλογα με το μοντέλο:

Το **L** και ένας αριθμός υποδεικνύουν τον επιλεγμένο κωδικό της επιλεγμένης γρήγορης παραμέτρου

Ανάβουν και άλλα κουμπιά.

Η ένδειξη  *Σύμβολο NFC* ανάβει έντονα.

- Αγγίξτε επανειλημμένα το **+ Plus** ή το **Slider** μέχρι το πεδίο Ενδείξεις ζώνης μαγειρέματος πίσω δεξιά να εμφανίσει τα εξής: **903**
- Αγγίξτε  **OK**.
- Αγγίξτε επανειλημμένα το **+ Plus** μέχρι το πεδίο Ενδείξεις ζώνης μαγειρέματος να εμφανίσει τα ακόλουθα: **L01**
- Αγγίξτε  **OK**.

Στην Ένδειξη εστίας εμφανίζονται διαδοχικά αριθμοί χωρισμένοι με παύλα.

Παράδειγμα: 12 34 (όνομα μοντέλου KM 1234) - 1 23 45 67 89 (αριθμός σειράς)

Εμφάνιση έκδοσης λογισμικού

Επάνω στην εστία δεν υπάρχει κανένα σκεύος.

- Θέστε εκτός λειτουργίας την εστία.
- Αγγίξτε το **Ⓢ ON/OFF** για περίπου 6 δευτερόλεπτα. Τα δευτερόλεπτα μετράνε αντίστροφα στην Ένδειξη εστίας.

Η Ένδειξη εστίας δείχνει *P*.

Οι Ενδείξεις ζώνης μαγειρέματος δείχνουν τα εξής:

- Το 9 και ένας αριθμός υποδεικνύουν την επιλεγμένη γρήγορη παράμετρο
- ανάλογα με το μοντέλο:

Το 7 και ένας αριθμός υποδεικνύουν τον επιλεγμένο κωδικό της επιλεγμένης γρήγορης παραμέτρου

Ανάβουν και άλλα κουμπιά.

Η ένδειξη **(☞)** Σύμβολο NFC ανάβει έντονα.

- Αγγίξτε επανειλημμένα το + *Plus* ή το Slider μέχρι η Ένδειξη ζώνης μαγειρέματος πίσω δεξιά να εμφανίσει τα εξής: 902
- Αγγίξτε **☑ OK**.
- Αγγίξτε επανειλημμένα το πεδίο + *Plus* μέχρι το πεδίο Ενδείξεις ζώνης μαγειρέματος να εμφανίσει τα ακόλουθα: 701
- Αγγίξτε **☑ OK**.

Στην Ένδειξη εστίας εμφανίζονται 3 ψηφία:

Παράδειγμα: 1.23 = Έκδοση λογισμικού 1.23.

Ενεργοποίηση/απενεργοποίηση εκθεσιακής ρύθμισης

Επάνω στην εστία δεν υπάρχει κανένα σκεύος.

- Θέστε εκτός λειτουργίας την εστία.
- Αγγίξτε το **Ⓢ ON/OFF** για περίπου 6 δευτερόλεπτα. Τα δευτερόλεπτα μετράνε αντίστροφα στην Ένδειξη εστίας.

Η Ένδειξη εστίας δείχνει *P*.

Οι Ενδείξεις ζώνης μαγειρέματος δείχνουν τα εξής:

- Το 9 και ένας αριθμός υποδεικνύουν την επιλεγμένη γρήγορη παράμετρο
- ανάλογα με το μοντέλο:

Το 7 και ένας αριθμός υποδεικνύουν τον επιλεγμένο κωδικό της επιλεγμένης γρήγορης παραμέτρου

Ανάβουν και άλλα κουμπιά.

Η ένδειξη **(☞)** Σύμβολο NFC ανάβει έντονα.

- Αγγίξτε επανειλημμένα το Plus + ή το Slider μέχρι η Ένδειξη ζώνης μαγειρέματος πίσω δεξιά να εμφανίσει τα εξής: 910
- Αγγίξτε **☑ OK**.
- Αγγίξτε επανειλημμένα το + *Plus* μέχρι η Ένδειξη ζώνης μαγειρέματος να εμφανίσει τα ακόλουθα: 701
- Αγγίξτε **☑ OK**.
- Αγγίξτε επανειλημμένα το + *Plus* έως ότου το πεδίο Ένδειξη ζώνης μαγειρέματος να εμφανίσει τα εξής: 701
- Αγγίξτε **☑ OK**.

Χειρισμός

Στην Ένδειξη εστίας αναβοσβήνει για μερικά δευτερόλεπτα:

- dE εναλλάξ με On (εκθεσιακή ρύθμιση ενεργοποιημένη)
- ή
- dE εναλλάξ με OFF (εκθεσιακή ρύθμιση απενεργοποιημένη)

Επίπεδα ρύθμισης των βαθμίδων ισχύος της εστίας

Η εστία είναι εργοστασιακά προγραμματισμένη με 9 βαθμίδες ισχύος με ενδιάμεσες βαθμίδες. Αν θέλετε μια ρύθμιση για ακέραιους αριθμούς βαθμίδων ισχύος, μπορείτε να απενεργοποιήσετε τις ενδιάμεσες βαθμίδες μέσω των ρυθμίσεων.

	Συνιστώμενο μαγειρικό σκεύος ¹	Περιοχή ρύθμισης ²	
		εργοστασιακή ρύθμιση 9 βαθμίδες με ενδιάμεσες βαθμίδες	ακέραιος αριθμός 9 βαθμίδες χωρίς ενδιάμεσες βαθμίδες
Λιώσιμο βουτύρου	Κατσαρόλα	1.0–1.5	1–2
Λιώσιμο σοκολάτας			
Διάλυση ζελατίνας			
Διατήρηση ζεστών φαγητών που κολλούν εύκολα			
Θέρμανση μικρών ποσοτήτων υγρού			
Φούσκωμα ρυζιού			
Απόψυξη κατεψυγμένων λαχανικών σε μπλοκ			
Βράσιμο ρυζόγαλου			
Θέρμανση υγρών ή ημιστερεών πιάτων			
Φρούτα στον ατμό			
Μαγείρεμα πατατών	τηγάνι	3.5–5.5	4–6
Λιώσιμο μπέικον			
Προετοιμασία τηγανιτών, ομελετών, τηγανητών αυγών χωρίς κρούστα κ.λπ.	Τηγάνι με διπλό πάτο και αντικολλητική επίστρωση	5.0–6.0	5–6
Άχνισμα ψαριών			
Άχνισμα λαχανικών	Κατσαρόλα	4.5–6.5	5–7
Φούσκωμα ζυμαρικών και οσπρίων			
Δέσιμο σάλτσας και κρέμας, π.χ. σάλτσα με κρασί ή σάλτσα ολαντέζ			
Απόψυξη και ζέσταμα κατεψυγμένων τροφίμων	βλ. τις οδηγίες του κατασκευαστή		
Ήπιο ψήσιμο (π.χ. ολόκληρα ψάρια)	Τηγάνι με διπλό πάτο και αντικολλητική επίστρωση	6.0–6.5	6
Ήπιο ψήσιμο (π.χ. μπιφτέκια, στήθος κοτόπουλου)			
Ψήσιμο (π.χ. φιλέτο ψαριού, σνίτσελ, τηγανητά αυγά)	τηγάνι	6.0–7.0	6–7
δυνατό/έντονο τσιγάρισμα (π.χ. μπριζόλα, μικρές ποσότητες κρέατος, τηγανητές πατάτες, πατατοκεφτέδες)			
Τηγάνισμα π.χ. πατάτες			
Σοτάρισμα μεγάλης ποσότητας κρέατος	Κατσαρόλα με ψηλό χείλος ή γάστρα	8.5–9.0	9

Επίπεδα ρύθμισης των βαθμίδων ισχύος της εστίας

	Συνιστώμενο μαγειρικό σκεύος ¹	Περιοχή ρύθμισης ²	
		εργοστασιακή ρύθμιση 9 βαθμίδες με ενδιάμεσες βαθμίδες	ακέραιος αριθμός 9 βαθμίδες χωρίς ενδιάμεσες βαθμίδες
Αρχικός βρασμός νερού	Κατσαρόλα	Booster	Booster

¹ Μαγειρεύετε κατά το δυνατό μόνο σε κλειστές κατσαρόλες ή τηγάνια. Έτσι, εμποδίζετε τη θερμοκρασία να διαφύγει στο περιβάλλον.

² Οι τιμές είναι ενδεικτικές. Η ισχύς του επαγωγικού πηνίου ποικίλλει ανάλογα με το μέγεθος και το υλικό της βάσης του σκεύους. Επομένως, ενδέχεται για τα μαγειρικά σκεύη σας οι βαθμίδες ισχύος να παρουσιάζουν κάποιες ελάχιστες αποκλίσεις. Με τη χρήση στην πράξη, θα βρείτε τις βέλτιστες ρυθμίσεις για το μαγειρικό σκεύος σας. Σε καινούρια μαγειρικά σκεύη, με τις ιδιότητες των οποίων δεν έχετε εξοικειωθεί ακόμα, χρησιμοποιήστε την αμέσως χαμηλότερη βαθμίδα ισχύος από την αναφερόμενη.

Στοιχεία για τα ισοτιπούτα ελέγχου

Δοκιμαστικές παρασκευές σύμφωνα με το EN 60350-2

Έλεγχος	Ø Πάτος σκεύους μαγειρέματος (mm)	Καπάκι	Επίπεδο ρύθμισης	
			Προθέρμανση	Παρασκευή
Ζέσταμα λαδιού	150	όχι	–	1.0–1.5
Τηγανίτες	180 (διπλός πάτος)	όχι	9.0	5.0–6.0
Τηγανητές πατάτες, κατεψυγμένες	180 mm (ροϊ λαδιού)	όχι	9.0	9.0
Διατήρηση θερμότητας της φακής σούπα	150 (διπλός πάτος)	ναι (κατά τη διατήρηση θερμότητας)	7.0	Διατήρηση θερμότητας

Τρόπος λειτουργίας επαγωγικών εστιών

Κάτω από κάθε επαγωγική ζώνη μαγειρέματος υπάρχει ένα επαγωγικό πηνίο. Αυτό το πηνίο δημιουργεί ένα μαγνητικό πεδίο το οποίο επιδρά στη βάση του σκεύους και τη θερμαίνει. Η ζώνη μαγειρέματος θερμαίνεται μόνο εμμέσως μέσω της θερμοκρασίας που παράγει η βάση του σκεύους.

Η επαγωγή λειτουργεί μόνο, όταν τοποθετηθεί σκεύος με μαγνητική βάση. Η εστία ανιχνεύει αυτόματα το μέγεθος του τοποθετημένου σκεύους.

Θόρυβοι

Κατά τη λειτουργία των επαγωγικών εστιών μπορεί να δημιουργηθούν οι ακόλουθοι ήχοι, ανάλογα με το υλικό και την επεξεργασία της βάσης:

Βουητό, σε περίπτωση που έχει ρυθμιστεί υψηλή βαθμίδα ισχύος. Ακούγεται λιγότερο ή εξαφανίζεται, όταν χαμηλώνετε τη βαθμίδα ισχύος,

Κρότος, σε σκεύη με βάση από συνδυασμό διαφόρων υλικών (π.χ. με διπλό πάτο),

Σφύριγμα μπορεί να δημιουργηθεί όταν οι αλληλοσυνδεδεμένες ζώνες μαγειρέματος λειτουργούν ταυτόχρονα και σε κάθε μία από αυτές έχει τοποθετηθεί σκεύος με βάση από συνδυασμό διαφόρων υλικών (π.χ. με διπλό πάτο),

Κλικ κατά την ηλεκτρονική διαδικασία ενεργοποίησης/απενεργοποίησης, κυρίως σε χαμηλές βαθμίδες ισχύος,

Βουητό, όταν η τουρμπίνα ψύξης ενεργοποιείται. Ενεργοποιείται για την προστασία του ηλεκτρονικού, όταν η εστία χρησιμοποιείται εντατικά. Η τουρμπίνα

κρύου αέρα μπορεί να συνεχίσει να λειτουργεί ακόμη και αν τεθεί εκτός λειτουργίας η εστία.

Σκεύη μαγειρέματος

Κατάλληλα μαγειρικά σκεύη

- ανοξείδωτα με μαγνητική βάση
- εμαγιέ
- Μαντεμάνια

Η ποιότητα της βάσης του σκεύους μπορεί να επηρεάσει το αποτέλεσμα του μαγειρέματος (π.χ. πόσο θα ροδίσουν οι τηγανίτες). Η θερμότητα πρέπει να κατανέμεται ομοιόμορφα στη βάση του σκεύους. Συνιστάται η χρήση μαγειρικών σκευών με βάση από πολυστρωματικό υλικό (βάση τύπου «σάντουιτς» ή κάψουλας).

Ακατάλληλα σκεύη μαγειρέματος

- ανοξείδωτα χωρίς μαγνητική βάση
- αλουμινένια ή χάλκινα
- γυάλινα, κεραμικά ή πήλινα

Έλεγχος σκευών μαγειρέματος

Αν δεν είστε σίγουροι, αν μια κατσαρόλα ή ένα τηγάνι ενδείκνυται για την επαγωγική εστία, τοποθετήστε έναν μαγνήτη στη βάση του σκεύους. Αν ο μαγνήτης κολλήσει, το σκεύος είναι κατάλληλο.

Συμβουλές για τα μαγειρικά σκεύη

- Τοποθετήστε το μαγειρικό σκεύος στην αντίστοιχη ζώνη μαγειρέματος/επιφάνεια μαγειρέματος, όσο το δυνατόν στο κέντρο.
- Για τη βέλτιστη χρήση της εστίας επιλέγετε ένα σκεύος με διάμετρο βάσης που να ταιριάζει ακριβώς. Αν το σκεύος είναι πολύ μικρό, δεν αναγνωρίζεται.

Χρήσιμες πληροφορίες

- Χρησιμοποιείτε μόνο κατσαρόλες και τηγάνια με επίπεδη βάση. Οι κατσαρόλες και τα τηγάνια με τραχιά βάση προκαλούν γρατζουνιές στην υαλοκεραμική επιφάνεια.
- Στις διασυνδεδεμένες ζώνες μαγειρέματος, συνιστούμε τη χρήση μαγειρικών σκευών που καλύπτουν το μεγαλύτερο μέρος της επιφάνειας μαγειρέματος (π.χ. ένα ταψί ψησίματος).
- Ανασηκώνετε (μην τα σέρνετε επάνω στην επιφάνεια) τα μαγειρικά σκεύη, όταν τους αλλάζετε θέση. Έτσι, αποφεύγετε τη δημιουργία γραμμών και γρατζουνιών από την τριβή των σκευών στην επιφάνεια της εστίας. Οι γρατζουνιές που δημιουργούνται από το σύρσιμο των μαγειρικών σκευών κατά την αλλαγή θέσης δεν επηρεάζουν τη λειτουργία της εστίας. Αυτές οι γρατζουνιές είναι φυσιολογικές, οφείλονται στη χρήση και δεν υποδεικνύουν ελάττωμα του προϊόντος.
- Όταν αγοράζετε κατσαρόλες και τηγάνια λάβετε υπόψη σας ότι συνήθως αναφέρεται η μέγιστη διάμετρος του σκεύους ή η διάμετρος στην επάνω πλευρά του. Αυτό που έχει σημασία όμως είναι η (κατά κανόνα μικρότερη) διάμετρος της βάσης του σκεύους.

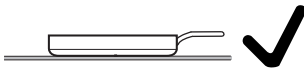

- Χρησιμοποιείτε κατά προτίμηση τηγάνια με όσο το δυνατόν ίσιο άκρο. Σε τηγάνια με λοξό άκρο η επαγωγή επιδρά ακόμη και στην περιοχή του άκρου του τηγανιού. Συνεπώς το άκρο του τηγανιού μπορεί να αποχρωματιστεί ή η επίστρωση να ξεφλουδίσει.

Εμφάνιση ρυθμίσεων

Επάνω στην εστία δεν υπάρχει κανένα σκεύος.

- Θέστε εκτός λειτουργίας την εστία.
- Αγγίξτε το ① *ON/OFF* για περίπου 6 δευτερόλεπτα. Τα δευτερόλεπτα μετράνε αντίστροφα στην Ένδειξη εστίας.

Η Ένδειξη εστίας δείχνει *P*.

Οι Ενδείξεις ζώνης μαγειρέματος δείχνουν τα εξής:

- Το 9 και ένας αριθμός υποδεικνύουν την επιλεγμένη γρήγορη παράμετρο
- ανάλογα με το μοντέλο:

Το 7 και ένας αριθμός υποδεικνύουν τον επιλεγμένο κωδικό της επιλεγμένης γρήγορης παραμέτρου

Ανάβουν και άλλα κουμπιά.

Η ένδειξη (☞) *Σύμβολο NFC* ανάβει έντονα.

- Αγγίξτε II ► *Stop&Go*.

Η Ένδειξη εστίας δείχνει *P7*.

Οι Ενδείξεις ζώνης μαγειρέματος δείχνουν τα εξής:

- *P* και ένας αριθμός υποδεικνύουν την επιλεγμένη παράμετρο.
- 7 και ένας αριθμός υποδεικνύουν τον επιλεγμένο κωδικό της επιλεγμένης παραμέτρου.

Ρύθμιση παραμέτρων

Οι ρυθμίσεις εμφανίστηκαν.

- Αγγίξτε επανειλημμένα το + *Plus* ή το Slider μέχρι το Ένδειξεις ζώνης μαγειρέματος να εμφανίσει τον επιθυμητό αριθμό της παραμέτρου.

Στην Ένδειξη ζώνης μαγειρέματος μπροστά αριστερά ανάβει το 7 έντονα. Ο αριθμός κωδικού που έχει ρυθμιστεί τη δεδομένη στιγμή εμφανίζεται στην Ένδειξη ζώνης μαγειρέματος μπροστά δεξιά.

Ρύθμιση παραμέτρων

Οι ρυθμίσεις εμφανίστηκαν.

- Αγγίξτε επανειλημμένα το + *Plus* ή το Slider μέχρι η Ένδειξη ζώνης μαγειρέματος να εμφανίσει τον επιθυμητό αριθμό της παραμέτρου.
- Αγγίξτε ☑ *OK*.

Στο Ένδειξη ζώνης μαγειρέματος μπροστά και δεξιά, ανάβει έντονα το 7 με τον τρέχοντα ρυθμισμένο αριθμό κωδικού.

Ρύθμιση κωδικού

Μια παράμετρος πρέπει να είναι ρυθμισμένη.

- Αγγίξτε επανειλημμένα το + *Plus* μέχρι η Ένδειξη ζώνης μαγειρέματος να εμφανίσει τον επιθυμητό αριθμό του κωδικού.
- Αγγίξτε ☑ *OK*.

Η ρύθμιση αποθηκεύτηκε. Μπορείτε τώρα να βγείτε από τις ρυθμίσεις ή να προσαρμόσετε περαιτέρω ρυθμίσεις.

Προσαρμογή ρυθμίσεων

Τερματισμός ρυθμίσεων

Οι μη αποθηκευμένες αλλαγές δεν εφαρμόζονται.

- Αγγίξτε ① *ON/OFF*.

Προσαρμογή ρυθμίσεων

Παράμετρος ¹		Κωδικός	Ρυθμίσεις ²
P01	Σύνδεση WiFi	C00	ανενεργή/απενεργοποιημένη
		C01	ενεργή χωρίς διαμόρφωση
		C02	ενεργή και διαμορφωμένη (δεν μπορεί να επιλεγεί, δείχνει αν η σύνδεση ήταν επιτυχής)
		C03	Έναρξη σύνδεσης μέσω Bluetooth
		C04	Εκτελείται επαναφορά του WiFi στην προεπιλογή (C01)
		C05	Επανεκκίνηση της ασύρματης μονάδας
P03	Εύρος ρύθμισης των βαθμίδων ισχύος της εστίας	C00	9 βαθμίδες ισχύος με ενδιάμεσες βαθμίδες + Booster
		C01	9 βαθμίδες ισχύος χωρίς ενδιάμεσες βαθμίδες + Booster
P04	Ήχος επιβεβαίωσης όταν αγγίζεται ένα κουμπί	C00	OFF ³
		C01	σιγά
		C02	μέτρια
		C03	υψηλή ένταση
P05	Ήχος σήματος για τις λειτουργίες χρόνου	C00	OFF
		C01	σιγά
		C02	μέτρια
		C03	υψηλή ένταση
		C04	Έξτρα δυνατά
P06	Ήχοι σήματος για ειδοποιήσεις και σφάλματα	C00	off (μόνο για υποδείξεις)
		C01	αθόρυβο (ελάχιστη ένταση για σφάλματα)
		C02	μέτρια
		C03	υψηλή ένταση
P07	Μέγιστη διάρκεια λειτουργίας	C00	Επίπεδο ασφάλειας 0
		C01	Επίπεδο ασφάλειας 1
		C02	Επίπεδο ασφάλειας 2

Προσαρμογή ρυθμίσεων

Παράμετρος ¹		Κωδικός	Ρυθμίσεις ²
P08	Κλειδωμα συστήματος	C00	Ενεργοποίηση κλειδώματος συστήματος μόνο χειροκίνητα
		C01	Αυτόματη ενεργοποίηση κλειδώματος συστήματος
P09	Ταχύτητα απόκρισης των κουμπιών	C00	γρήγορη
		C01	κανονική
		C02	αργή
P10	Ταχύτητα απόκρισης του κουμπιού Slider	C00	γρήγορη
		C01	κανονική
		C02	αργή
P11	Διαρκής αναγνώριση σκεύους	C00	Διαρκής αναγνώριση σκεύους απενεργοποιημένη
		C01	Διαρκής αναγνώριση σκεύους ενεργοποιημένη
P12	Θερμοκρασία βαθμίδας διατήρησης θερμότητας	C00	65–75 °C
		C01	50–55 °C
		C02	80–90 °C
P15	Αντίθεση του φωτισμού των πλήκτρων	C00	10%
		C01	20%
		C02	40%
P16	Επαναφορά ρυθμίσεων	C00	καμία επαναφορά
		C01	Επαναφορά όλων των ρυθμίσεων
		C02	επαναφορά της σύνδεσης WiFi
P17	Εργοστασιακή ρύθμιση	C00	Χωρίς επαναφορά των εργοστασιακών ρυθμίσεων
		C01	Επαναφορά των εργοστασιακών ρυθμίσεων

Προσαρμογή ρυθμίσεων

Παράμετρος ¹		Κωδικός	Ρυθμίσεις ²
P21	Σύστημα διαχείρισης ισχύος ⁴	C00	OFF
		C01	1.000 W
		C02	2.000 W
		C03	3.000 W
		C04	3.680 W
		C05	4.000 W
		C06	4.500 W
		C07	5.000 W
		C08	6.000 W
		C09	7.000 W
P52	Εκθεσιακή ρύθμιση	C00	Εκθεσιακή ρύθμιση OFF
		C01	Εκθεσιακή ρύθμιση ON ⁵

¹ Οι παράμετροι που δεν αναφέρονται δεν έχουν αντιστοιχιστεί.

² Η εργοστασιακή ρύθμιση εκτυπώνεται με έντονα γράμματα.

³ Ο ήχος πλήκτρων του $\text{\textcircled{1}}$ ON/OFF δεν απενεργοποιείται.

⁴ Η συνολική ισχύς της εστίας μπορεί να μειωθεί, προκειμένου να αντιστοιχεί στις απαιτήσεις του τοπικού παρόχου ηλεκτρικού ρεύματος.
Οι κωδικοί με τιμές πάνω από το συνδεδεμένο φορτίο της εστίας δεν εμφανίζονται.

⁵ Μετά την ενεργοποίηση της εστίας, στην Ένδειξη εστίας εμφανίζεται για λίγα δευτερόλεπτα το $\text{\textcircled{dE}}$ εναλλάξ με *On*.

Προσαρμογή ρυθμίσεων

Εμφάνιση αναγνωριστικού μοντέλου/σειριακού αριθμού

Επάνω στην εστία δεν υπάρχει κανένα σκεύος.

- Θέστε εκτός λειτουργίας την εστία.
- Αγγίξτε το ① *ON/OFF* για περίπου 6 δευτερόλεπτα. Τα δευτερόλεπτα μετράνε αντίστροφα στην Ένδειξη εστίας.

Η Ένδειξη εστίας δείχνει *P*.

Οι Ενδείξεις ζώνης μαγειρέματος δείχνουν τα εξής:

- Το 9 και ένας αριθμός υποδεικνύουν την επιλεγμένη γρήγορη παράμετρο
- ανάλογα με το μοντέλο:

Το 1 και ένας αριθμός υποδεικνύουν τον επιλεγμένο κωδικό της επιλεγμένης γρήγορης παραμέτρου

Ανάβουν και άλλα κουμπιά.

Η ένδειξη (☞) *Σύμβολο NFC* ανάβει έντονα.

- Αγγίξτε επανειλημμένα το + *Plus* ή το Slider μέχρι το πεδίο Ενδείξεις ζώνης μαγειρέματος πίσω δεξιά να εμφανίσει τα εξής: 903
- Αγγίξτε ☑ *OK*.
- Αγγίξτε επανειλημμένα το + *Plus* μέχρι το πεδίο Ενδείξεις ζώνης μαγειρέματος να εμφανίσει τα ακόλουθα: 123
- Αγγίξτε ☑ *OK*.

Στην Ένδειξη εστίας εμφανίζονται διαδοχικά αριθμοί χωρισμένοι με παύλα.

Παράδειγμα: 12 34 (όνομα μοντέλου KM 1234) - 1 23 45 67 89 (αριθμός σειράς)

Εμφάνιση έκδοσης λογισμικού

Επάνω στην εστία δεν υπάρχει κανένα σκεύος.

- Θέστε εκτός λειτουργίας την εστία.
- Αγγίξτε το ① *ON/OFF* για περίπου 6 δευτερόλεπτα. Τα δευτερόλεπτα μετράνε αντίστροφα στην Ένδειξη εστίας.

Η Ένδειξη εστίας δείχνει *P*.

Οι Ενδείξεις ζώνης μαγειρέματος δείχνουν τα εξής:

- Το 9 και ένας αριθμός υποδεικνύουν την επιλεγμένη γρήγορη παράμετρο
- ανάλογα με το μοντέλο:

Το 1 και ένας αριθμός υποδεικνύουν τον επιλεγμένο κωδικό της επιλεγμένης γρήγορης παραμέτρου

Ανάβουν και άλλα κουμπιά.

Η ένδειξη (☞) *Σύμβολο NFC* ανάβει έντονα.

- Αγγίξτε επανειλημμένα το + *Plus* ή το Slider μέχρι η Ένδειξη ζώνης μαγειρέματος πίσω δεξιά να εμφανίσει τα εξής: 902
- Αγγίξτε ☑ *OK*.
- Αγγίξτε επανειλημμένα το πεδίο + *Plus* μέχρι το πεδίο Ενδείξεις ζώνης μαγειρέματος να εμφανίσει τα ακόλουθα: 123
- Αγγίξτε ☑ *OK*.

Στην Ένδειξη εστίας εμφανίζονται 3 ψηφία:

Παράδειγμα: 1.23 = Έκδοση λογισμικού 1.23.

Ενημέρωση λογισμικού

Διεξαγωγή ενημέρωσης λογισμικού

Πληροφορίες σχετικά με το περιεχόμενο και την έκταση μιας ενημέρωσης διατίθενται στην εφαρμογή Miele.

1. Η εστία σας είναι συνδεδεμένη με το οικιακό σας δίκτυο
2. Η Ένδειξη εστίας δείχνει *UP*.

■ Αγγίξτε + *Plus*.

Η Ένδειξη εστίας δείχνει *UP* και αμέσως μετά ακολουθεί *L J...L J...L J...*

Όταν η εστία απενεργοποιηθεί, η ενημέρωση έχει ολοκληρωθεί. Μπορείτε να χρησιμοποιήσετε ξανά κανονικά την εστία σας.

Αναβολή ενημέρωσης λογισμικού

Πληροφορίες σχετικά με το περιεχόμενο και την έκταση μιας ενημέρωσης διατίθενται στην εφαρμογή Miele.

Η Miele συνιστά την εγκατάσταση των ενημερώσεων το συντομότερο δυνατό.

1. Η εστία σας είναι συνδεδεμένη με το οικιακό σας δίκτυο
2. Η Ένδειξη εστίας δείχνει *UP*.

■ Αγγίξτε — *Μείον*.

Μπορείτε να χειριστείτε την εστία σας κανονικά.

Εάν επανεκκινήσετε την εστία σας και δεν ανάψουν οι ενδείξεις υπολειπόμενης θερμότητας, θα σας προταθεί να εκτελέσετε ξανά την ενημέρωση.

Απενεργοποίηση ενημέρωσης λογισμικού

Η Miele συνιστά να εγκαθιστάτε τις ενημερώσεις.

- Για να απενεργοποιήσετε μόνιμα τις ενημερώσεις, μεταβείτε στην εφαρμογή Miele ή επικοινωνήστε με το Miele Service.

Καθαρισμός και φροντίδα

Υποδείξεις ασφάλειας για τον καθαρισμό και τη φροντίδα

 Κίνδυνος εγκαύματος από καυτές επιφάνειες.

Μόλις ολοκληρωθεί η διαδικασία μαγειρέματος, όλα τα τμήματα της εστίας μπορεί να είναι καυτά.

Θέστε εκτός λειτουργίας την εστία.

Αφήστε την εστία να κρυώσει, προτού την καθαρίσετε.

Οι επιφάνειες μπορεί να αποχρωματιστούν ή να αλλοιωθούν, αν οι εστίες έρθουν σε επαφή με ακατάλληλα καθαριστικά ή αν υπολείμματα κατάλληλων καθαριστικών θερμανθούν επάνω στην εστία. Οι επιφάνειες είναι ευαίσθητες στις χαρακιές.

Περιμένετε να κρυώσουν οι επιφάνειες, προτού καθαρίσετε την εστία.

Αφαιρείτε αμέσως τα κατάλοιπα των καθαριστικών.

Μην χρησιμοποιείτε ισχυρά ή σκληρά καθαριστικά.

Η χρήση υγρού πιάτων για τον καθαρισμό δεν ενδείκνυται, γιατί δεν αφαιρεί όλες τις βρομιές και τα υπολείμματα. Στην περίπτωση αυτή, δημιουργείται ένα αόρατο φιλμ που αλλοιώνει το χρώμα της κεραμικής επιφάνειας. Αυτές οι χρωματικές αλλοιώσεις δεν επιδιορθώνονται.

Γι' αυτό καθαρίζετε την κεραμική επιφάνεια τακτικά με ένα ειδικό καθαριστικό κεραμικών επιφανειών.

► Μην χρησιμοποιείτε σε καμιά περίπτωση συσκευές ατμοκαθαρισμού για τον καθαρισμό της συσκευής.

► Μην χρησιμοποιείτε αιχμηρά αντικείμενα για τον καθαρισμό.

Διάστημα καθαρισμού

- Πριν από κάθε χρήση: Καθαρίστε ολόκληρη την εστία και τη βάση του σκεύους μαγειρέματος.
- Μετά από κάθε χρήση: Καθαρίζετε ολόκληρη την εστία.
- 1 φορά την εβδομάδα: Για να αποκλείσετε το κάψιμο υπολειμμάτων καθαριστικών, καθαρίστε την κεραμική επιφάνεια με ένα καθαριστικό κεραμικών και ανοξειδωτων επιφανειών της Miele ή με ένα καθαριστικό για κεραμικά του εμπορίου. Λαμβάνετε υπόψη τις οδηγίες του κατασκευαστή του καθαριστικού.

Καθαρισμός υαλοκεραμικών επιφανειών

- Ειδικά σφουγγαράκια τύπου μαγικής γόμας
- Σφουγγάρια

Αφαίρεση εύκολης βρωμιάς

- Καθαρίστε ολόκληρη την υαλοκεραμική επιφάνεια με υγρό, μαλακό πανί και αραιωμένο υγρό απορρυπαντικό πιάτων. Λαμβάνετε υπόψη τις οδηγίες του κατασκευαστή του καθαριστικού.

Αφαίρεση επίμονης βρωμιάς

- Αφαιρέστε όλους τους χονδρούς ρύπους με ένα υγρό πανί και τους επίμονους, κολλημένους ρύπους με την ειδική ξύστρα.
- Καθαρίστε την κεραμική επιφάνεια με το καθαριστικό κεραμικών και ανοξείδωτων επιφανειών της Miele, με ένα καθαριστικό για κεραμικά του εμπορίου. Λαμβάνετε υπόψη τις οδηγίες του κατασκευαστή του καθαριστικού.

Ολοκλήρωση καθαρισμού

- Αφαιρέστε όλα τα υπολείμματα απορρυπαντικού με υγρό πανί.
- Στεγνώνετε τη γυάλινη κεραμική επιφάνεια μετά από κάθε καθαρισμό.

Ακατάλληλα καθαριστικά

Για να αποφύγετε φθορές στις επιφάνειες, μην χρησιμοποιείτε για τον καθαρισμό τίποτα από τα παρακάτω:

- Καθαριστικά που περιέχουν σόδα, αλκάλια, αμμωνία, οξέα ή κλώριο
- Αφαιρετικά λεκέδων και σκουριάς
- Ισχυρά καθαριστικά σε μορφή σκόνης, παχύρρευστου υγρού ή με κόκκους
- Καθαριστικά που περιέχουν διαλύτες
- Απορρυπαντικά πλυντηρίου πιάτων
- Σπρέι φούρνου και γκριλ
- Σκληρές βούρτσες

Αντιμετώπιση προβλημάτων

Τις περισσότερες βλάβες και τα σφάλματα μπορείτε να τα αντιμετωπίσετε μόνοι σας. Σε πολλές περιπτώσεις εξοικονομείτε χρόνο και χρήμα, καθώς δεν χρειάζεται να επικοινωνήσετε με το Miele Service.

Επισκεφθείτε τη διεύθυνση www.miele.gr/support/customer-assistance για περισσότερες πληροφορίες σχετικά με το πώς μπορείτε να αποκαταστήσετε τις βλάβες μόνοι σας.



Ενδείξεις/μηνύματα οθόνης

Πρόβλημα	Αιτία και διόρθωση
Σε μία Ένδειξη ζώνης μαγειρέματος αναβοσβήνει το \mathcal{U}.	<p>Στη ζώνη μαγειρέματος δεν υπάρχει κανένα μαγειρικό σκεύος.</p> <p>Στη ζώνη μαγειρέματος βρίσκεται ακατάλληλο μαγειρικό σκεύος.</p> <p>Η διάμετρος της βάσης του τοποθετημένου σκεύους είναι πολύ μικρή.</p> <p>Από τη ζώνη μαγειρέματος απομακρύνθηκε ένα κατάλληλο σκεύος.</p> <p>Αν δεν τοποθετηθεί κανένα σκεύος ή τοποθετηθεί ακατάλληλο σκεύος, η ζώνη μαγειρέματος απενεργοποιείται αυτόματα μετά από 3 λεπτά.</p> <ul style="list-style-type: none">■ Εντός 3 λεπτών τοποθετήστε κατάλληλο μαγειρικό σκεύος. <p>Το \mathcal{U} σβήνει. Η διαδικασία μαγειρέματος ξεκινά/συνεχίζεται σύμφωνα με τις ρυθμίσεις που είχαν οριστεί προηγουμένως.</p> <ul style="list-style-type: none">■ Αν χρησιμοποιήσετε διαφορετικό σκεύος ή/και διαφορετικά τρόφιμα, προσαρμόστε αναλόγως τις ρυθμίσεις.
Μετά την ενεργοποίηση της εστίας ή το άγγιγμα ενός κουμπιού, εμφανίζεται για λίγα δευτερόλεπτα στην Ένδειξη εστίας το LDC εναλλάξ με το On.	<p>Το κλειδωμα συστήματος έχει ενεργοποιηθεί.</p> <ul style="list-style-type: none">■ Απενεργοποιήστε το κλειδωμα συστήματος. <p>Το κλειδωμα πλήκτρων είναι ενεργοποιημένο.</p> <ul style="list-style-type: none">■ Απενεργοποιήστε το κλειδωμα πλήκτρων.

Αντιμετώπιση προβλημάτων

Πρόβλημα	Αιτία και διόρθωση
Μετά την ενεργοποίηση της εστίας, στην Ένδειξη εστίας εμφανίζεται για λίγο η ένδειξη dE εναλλάξ με την ένδειξη On . Οι ζώνες μαγειρέματος δεν θερμαίνονται.	<p>Η εστία βρίσκεται στην εκθεσιακή ρύθμιση.</p> <ul style="list-style-type: none"> ■ Απενεργοποιήστε την εκθεσιακή ρύθμιση.
Στην Ένδειξη εστίας αναβοσβήνει το ζ και η εστία τίθεται εκτός λειτουργίας αυτόματα.	<p>Ένα ή περισσότερα κουμπιά είναι καλυμμένα, π.χ. αν πάνω τους ακουμπά κάποιο δάκτυλο, έχουν χυθεί τρόφιμα ή έχει τοποθετηθεί κάποιο αντικείμενο.</p> <ul style="list-style-type: none"> ■ Αφαιρέστε τα αντικείμενα ή τους ρύπους.
Η Ένδειξη εστίας δείχνει UP	<p>Είναι διαθέσιμη μια ενημέρωση λογισμικού για την εστία σας. Αγγίξτε το — <i>Μείον</i> για να αναβάλετε την ενημέρωση. Πραγματοποιήστε την ενημέρωση την επόμενη δυνατή στιγμή ή απενεργοποιήστε μόνιμα τις ενημερώσεις.</p>
Στην Ένδειξη εστίας, το Err αναβοσβήνει εναλλάξ με το 044 .	<p>Η προστασία από υπερθέρμανση έχει ενεργοποιηθεί.</p> <ul style="list-style-type: none"> ■ Αφήστε την εστία να κρυώσει. ■ Αντιμετωπίστε τις αιτίες της υπερθέρμανσης. ■ Ελέγξτε τη λειτουργία της εστίας. ■ Αν το μήνυμα σφάλματος εξακολουθεί να εμφανίζεται, ενημερώστε το Miele Service.
Στην Ένδειξη εστίας, το Err αναβοσβήνει εναλλάξ με το 710 , το 711 , το 712 ή το 713 .	<p>Η εστία δεν συνδέθηκε σωστά.</p> <ul style="list-style-type: none"> ■ Αποσυνδέστε την εστία από το ηλεκτρικό ρεύμα. ■ Επικοινωνήστε με το Miele Service. Η εστία πρέπει να συνδεθεί σύμφωνα με το ηλεκτρολογικό σχέδιο.
Στην Ένδειξη εστίας, εμφανίζεται το Err εναλλάξ με τα 726 , 727 , 728 ή 729 .	<p>Ο ανεμιστήρας είναι μπλοκαρισμένος ή έχει βλάβη.</p> <ul style="list-style-type: none"> ■ Ελέγξτε μήπως ο ανεμιστήρας έχει μπλοκαριστεί από κάποιο αντικείμενο. ■ Απομακρύνετε το αντικείμενο ■ Αν στην Ένδειξη εστίας εξακολουθεί να εμφανίζεται το μήνυμα σφάλματος, ενημερώστε το Miele Service.
Η Ένδειξη εστίας εμφανίζει ένα μήνυμα που δεν παρατίθεται σε αυτόν τον πίνακα.	<p>Παρουσιάστηκε σφάλμα στο ηλεκτρονικό.</p> <ul style="list-style-type: none"> ■ Διακόψτε την τροφοδοσία ρεύματος της εστίας για περίπου 1 λεπτό. ■ Αν μετά την αποκατάσταση της τροφοδοσίας ρεύματος το πρόβλημα παραμένει, ειδοποιήστε το Miele Service.

Αντιμετώπιση προβλημάτων

Απρόβλεπτη συμπεριφορά

Πρόβλημα	Αιτία και διόρθωση
Η βαθμίδα ισχύος 9 μειώνεται αυτόματα, αν τη ρυθμίσετε ταυτόχρονα και στη συνδεδεμένη ζώνη μαγειρέματος 9.	Όταν χρησιμοποιείται ταυτόχρονα η βαθμίδα ισχύος 9, σημειώνεται υπέρβαση της πιθανής συνολικής ισχύος. ■ Χρησιμοποιήστε διαφορετική ζώνη μαγειρέματος.
Μια εστία ή ολόκληρη η συσκευή σταματά αυτόματα να λειτουργεί.	Η διάρκεια λειτουργίας ήταν πολύ μεγάλη. ■ Ενεργοποιήστε ξανά την εστία ή τη ζώνη μαγειρέματος. Η προστασία από υπερθέρμανση έχει ενεργοποιηθεί. ■ Αφήστε την εστία να κρυώσει. ■ Αντιμετωπίστε τις αιτίες της υπερθέρμανσης. ■ Ελέγξτε τη λειτουργία της εστίας. ■ Αν το πρόβλημα επιμένει, απευθυνθείτε στο Miele Service.
Η ζώνη μαγειρέματος δεν λειτουργεί, όπως συνήθως, με τη ρυθμισμένη βαθμίδα ισχύος.	Η προστασία από υπερθέρμανση έχει ενεργοποιηθεί. ■ Αφήστε την εστία να κρυώσει. ■ Αντιμετωπίστε τις αιτίες της υπερθέρμανσης. ■ Ελέγξτε τη λειτουργία της εστίας. ■ Αν το πρόβλημα επιμένει, απευθυνθείτε στο Miele Service.
Η βαθμίδα της λειτουργίας Booster διακόπτεται αυτόματα πρόωρα.	Η προστασία από υπερθέρμανση έχει ενεργοποιηθεί. ■ Αφήστε την εστία να κρυώσει. ■ Αντιμετωπίστε τις αιτίες της υπερθέρμανσης. ■ Ελέγξτε τη λειτουργία της εστίας. ■ Αν το πρόβλημα επιμένει, απευθυνθείτε στο Miele Service.

Μη ικανοποιητικό αποτέλεσμα

Πρόβλημα	Αιτία και διόρθωση
Όταν είναι ενεργοποιημένη η αυτόματη προθέρμανση, το περιεχόμενο του μαγειρικού σκεύους δεν βράζει.	Θερμαίνονται μεγάλες ποσότητες τροφίμων. ■ Ξεκινήστε το μαγείρεμα στην υψηλότερη βαθμίδα ισχύος και, στη συνέχεια, χαμηλώστε την με το χέρι. Το σκεύος μαγειρέματος δεν μεταφέρει επαρκώς τη θερμότητα. ■ Χρησιμοποιείτε ένα άλλο σκεύος που μεταφέρει επαρκώς τη θερμότητα.

Γενικά προβλήματα ή τεχνικές βλάβες

Πρόβλημα	Αιτία και διόρθωση
Δεν μπορείτε να θέσετε σε λειτουργία την εστία ή τις ζώνες μαγειρέματος.	<p>Η εστία δεν έχει ρεύμα.</p> <ul style="list-style-type: none"> ■ Ελέγξτε μήπως έχει πέσει η γενική ασφάλεια στον ηλεκτρικό πίνακα. Καλέστε έναν ηλεκτρολόγο ή το Miele Service (για την ελάχιστη ισχύ ασφάλειας (βλ. πινακίδα τύπου)). <p>Ενδεχομένως υπάρχει κάποια τεχνική βλάβη.</p> <ul style="list-style-type: none"> ■ Αποσυνδέστε τη συσκευή για περίπου 1 λεπτό από το ηλεκτρικό δίκτυο <ul style="list-style-type: none"> – κλείνοντας τον διακόπτη της αντίστοιχης ασφάλειας ή αφαιρώντας εντελώς τη βιδωτή ασφάλεια ή – απενεργοποιώντας τον διακόπτη προστασίας διαρροής ρεύματος. ■ Σε περίπτωση που και πάλι δεν μπορείτε να θέσετε σε λειτουργία τη συσκευή, αφού ενεργοποιήσετε ή βιδώσετε και πάλι την ασφάλεια ή τον διακόπτη προστασίας ρεύματος διαρροής, ζητήστε τη βοήθεια ενός ηλεκτρολόγου ή επικοινωνήστε με το Miele Service.
Κατά τη λειτουργία της καινούργιας εστίας δημιουργείται οσμή και ατμός.	<p>Τα μεταλλικά εξαρτήματα προστατεύονται με ειδική επικάλυψη. Όταν η συσκευή τίθεται για πρώτη φορά σε λειτουργία τότε δημιουργούνται οσμές και ενδεχομένως ατμός. Ακόμη και το υλικό των επαγωγικών πηνίων δημιουργεί κατά την αρχική λειτουργία οσμή. Σε κάθε επόμενη χρήση μειώνεται η οσμή και στο τέλος εξαφανίζεται. Η οσμή αυτή και πιθανόν η παρουσία ατμών δεν έχουν καμία σχέση με λανθασμένη σύνδεση ή βλάβη της συσκευής και δεν αποτελούν κίνδυνο για την υγεία.</p>
Μετά τη διακοπή λειτουργίας της εστίας ακούγεται ένας θόρυβος λειτουργίας.	<p>Η τουρμπίνα κρύου αέρα λειτουργεί, έως ότου κρυώσει η εστία και τίθεται τότε αυτόματα εκτός λειτουργίας.</p>

Αντιμετώπιση προβλημάτων

Πρόβλημα	Αιτία και διόρθωση
Διάφορα προβλήματα με τις ρυθμίσεις, π.χ. προβλήματα με τη δικτύωση	<p>Οι αλλαγές στις ρυθμίσεις μπορεί να οδηγήσουν σε ασυμβατότητες μεταξύ τους.</p> <p>Οι διακυμάνσεις στο σήμα WiFi μπορεί να οδηγήσουν σε διενέξεις.</p> <div style="border: 1px solid gray; padding: 5px;"><p>Εάν επαναφέρετε τις ρυθμίσεις στις εργοστασιακές ρυθμίσεις, οι υπάρχουσες ρυθμίσεις θα διαγραφούν.</p><p>Καταγράψτε τις υφιστάμενες ρυθμίσεις, για να επαναφέρετε τις υπάρχουσες ρυθμίσεις.</p></div> <p>■ Επαναφέρετε τις ρυθμίσεις στις εργοστασιακές ρυθμίσεις.</p> <p>Μπορείτε να επαναφέρετε όλες τις ρυθμίσεις ή μόνο μεμονωμένες ρυθμίσεις, όπως οι ρυθμίσεις WiFi.</p>

Στην ενότητα www.miele.com/service θα βρείτε πληροφορίες για το πώς μπορείτε να αντιμετωπίσετε τις βλάβες/τα σφάλματα μόνοι σας, καθώς και για ανταλλακτικά Miele.

Επικοινωνία σε περίπτωση βλάβης

Για να επισκευαστούν οι βλάβες στη συσκευή σας, τις οποίες δεν μπορείτε να διορθώσετε μόνοι σας, απευθυνθείτε π.χ. στο κατάστημα από το οποίο αγοράσατε τη συσκευή ή στο Miele Service.

Μπορείτε να επικοινωνήσετε με το Miele Service μέσω διαδικτύου στην παρακάτω ιστοσελίδα www.miele.com/service.

Στην τελευταία σελίδα του παρόντος εγγράφου θα βρείτε τα στοιχεία επικοινωνίας του Miele Service.

Όταν πρόκειται να καλέσετε το Miele Service, θα χρειαστεί να αναφέρετε την ονομασία μοντέλου και τον αριθμό σειράς (SN). Και τα δύο στοιχεία μπορούν να βρεθούν στα στοιχεία της πινακίδας τύπου.

Πινακίδα τύπου

Στον χώρο αυτό κολλάτε τη συνοδευτική πινακίδα τύπου. Προσέχετε, ώστε το όνομα μοντέλου να συμφωνεί με τα στοιχεία που αναφέρονται στο οπισθόφυλλο αυτών των οδηγιών χρήσης.

Εγγύηση

Ο χρόνος εγγύησης της συσκευής είναι 2 χρόνια.

Περισσότερες πληροφορίες για τους όρους εγγύησης θα βρείτε στο συνοδευτικό έντυπο εγγύησης.

Τεχνικά χαρακτηριστικά

Τεχνικά χαρακτηριστικά

Συχνότητα ISM-Band	2,400 GHz – 2,4835 GHz
Συχνότητα RFID/NFC	13,56 Mhz
Ισχύς μετάδοσης WiFi	≤ 100 mW
Ισχύς μετάδοσης RFID/NFC	≤ 100 mW
Ισχύς μετάδοσης BTLE	≤ 10 mW
Κατανάλωση ισχύος σε κατάσταση απενεργοποίησης	≤ 0,5 W
Κατανάλωση ισχύος σε διασυνδεδεμένη λειτουργία ετοιμότητας	≤ 2 W
Χρόνος μέχρι την αυτόματη μετάβαση σε κατάσταση OFF	10 Min.
Χρόνος μέχρι την αυτόματη μετάβαση σε διασυνδεδεμένη λειτουργία ετοιμότητας	10 Min.

Δελτία δεδομένων

Παρακάτω επισυνάπτονται τα δελτία δεδομένων των μοντέλων που περιγράφονται σε αυτές τις οδηγίες χρήσης και τοποθέτησης.

Πληροφορίες σχετικά με ηλεκτρικές εστίες οικιακής χρήσης

σύμφωνα με κανονισμό (ΕΕ) Αρ. 66/2014

Τεχνικά χαρακτηριστικά

MIELE	
Όνομασία μοντέλου/χαρακτηριστικό μοντέλου	KM 8484 FR, KM 8484 FL, KM 8486 FX
Είδος εστίας	Εντοιχιζόμ
Αριθμός εστιών και/ή επιφανειών μαγειρέματος	5
Σε κυκλικές εστίες: διάμετρος των επιφανειών/εστιών που χρησιμοποιούνται Σε μη κυκλικές εστίες ή επιφάνειες: μήκος/πλάτος των επιφανειών/εστιών L/W που χρησιμοποιούνται	1. = Ø 100–160 mm 2. = Ø 120–190 mm 3. = Ø 140–240 mm 4. = 230 x 460 mm
Κατανάλωση ρεύματος ανάλογα με την εστία ή την επιφάνεια ανάλογα με τα κιλά (EC _{electric cooking})	1. = 174,9 Wh/kg 2. = 173,3 Wh/kg 3. = 172,6 Wh/kg 4. = 176,8 Wh/kg 5. = 171,6 Wh/kg
Κατανάλωση ρεύματος της εστίας ανά κιλό (EC _{ηλεκτρικού θαλάμου})	173,8 Wh/kg
- Δακτύλιος διπλού κυκλώματος / εμπρός αριστερά / Επαγωγή	
- Δακτύλιος διπλού κυκλώματος / πίσω αριστερά / Επαγωγή	
- Δακτύλιος διπλού κυκλώματος / Στο κέντρο / Επαγωγή	
- Ζώνη μαγειρέματος PowerFlex XL / δεξιά / Επαγωγή	

Δήλωση συμμόρφωσης

Δια της παρούσης η εταιρεία Miele δηλώνει ότι αυτή η κεραμική εστία με επαγωγή ανταποκρίνεται στην οδηγία 2014/53/EU.

Το πλήρες κείμενο της δήλωσης συμμόρφωσης της Ευρωπαϊκής Ένωσης είναι διαθέσιμο μέσω διαδικτύου στις διευθύνσεις που ακολουθούν:

- Προϊόντα, λήψη, στη διεύθυνση www.miele.gr
- Service, ζήτηση πληροφοριών, οδηγίες χρήσης, στη διεύθυνση <https://www.miele.gr/f/gr/manuals-125.aspx> με εισαγωγή της ονομασίας του προϊόντος ή του αριθμού κατασκευής

ΟΙΚΙΑΚΕΣ ΣΥΣΚΕΥΕΣ

Πλυντήρια-στεγνωτήρια-σιδερωτήρια ρούχων, ηλεκτρικές σκούπες, πλυντήρια πιάτων, ψυγεία, οριζόντιοι καταψύκτες, συντηρητές κρασιών, κουζίνες, εστίες ηλεκτρικές ή αερίου, απορροφητήρες κουζίνας, φούρνοι μικροκυμάτων, φούρνοι ατμού, καφετιέρες.

ΕΠΙΠΛΑ ΚΟΥΖΙΝΑΣ

Συγκροτήματα επίπλων κουζίνας
και όλοι οι τύποι εντοιχιζόμενων ηλεκτρικών συσκευών.

ΕΠΑΓΓΕΛΜΑΤΙΚΕΣ ΣΥΣΚΕΥΕΣ

Επαγγελματική φροντίδα ιματισμού: πλυντήρια-στεγνωτήρια-σιδερωτήρια. Πλυντήρια πιάτων, πλυντήρια ποτηριών, ειδικά πλυντήρια για καθαρισμό και απολύμανση ιατροτεχνολογικών προϊόντων και σκευών εργαστηρίων.

ΑΘΗΝΑ
ΚΕΝΤΡΙΚΑ ΓΡΑΦΕΙΑ – ΕΚΘΕΣΗ
Λεωφόρος Κηφισίας 69
15124 Μαρούσι

801 222 4444 (αστική χρέωση πανελλαδικά)
210 679 4444 (από κινητό)

Fax: (+30) 210 679 4409
e-mail: miele@miele.gr
www.miele.gr

Υποκ/μα Κύπρου:
MIELE GALLERY
Λεωφ. Γρίβα Διγενή 46
1080 Λευκωσία

Τηλ.: (+357) 22 451 999
Service: 8000 2 999 (χωρίς χρέωση)

Fax: (+357) 22 451 909

Miele & Cie. KG
Carl-Miele-Straße 29
33332 Gütersloh
Germany

KM 8484 FR, KM 8484 FL, KM 8486 FX

eI-GR

M.-Nr. 12 989 790 / 00 / 002