















## Navodila za uporabo Vinska vitrina



















Pred postavitvijo – inštalacijo – zagonom **obvezno** preberite navodila za uporabo in montažo. Tako se boste zaščitili pred poškodbami in preprečili materialno škodo.

# Vsebina

---

<b>Varnostna navodila in opozorila</b> .....	<b>5</b>
<b>Trajnostnost in varovanje okolja</b> .....	<b>13</b>
Vaš prispevek k varovanju okolja .....	13
Tako prihranite energijo ... ..	14
<b>Spoznavanje aparata</b> .....	<b>15</b>
Opis aparata .....	15
Pregled aparata .....	15
Prikazovalnik .....	16
Nastavitveni način  .....	17
Funkcija fiksiranja nastavitvev  /  .....	17
Izklop vinske vitrine  .....	17
Način Sabbath  .....	17
Informacije o načinu Sabbath  .....	17
Čas do vklopa alarma ob odprtih vratih  .....	18
Miele@home  .....	18
Ton tipk  /  .....	19
Opozorilni toni in zvočni signali  /  .....	19
Svetlost prikazovalnika  .....	19
Enota za temperaturo °C/°F .....	19
Sejemska nastavitvev  .....	19
Tovarniške nastavitve  .....	19
Informacije o vinski vitrini  .....	20
Prikaz filtra Active AirClean  .....	20
Priložena oprema .....	20
Varnost .....	21
Temperaturni alarm .....	21
Alarm ob odprtih vratih .....	22
Uporaba ključavnice vrat .....	22
Urejanje notranjosti aparata .....	23
Prestavljanje kovinskih rešetk .....	23
Maksimalna zmogljivost .....	23
Razporeditev vinskih steklenic na kovinskih rešetkah .....	24
<b>Prvi zagon</b> .....	<b>25</b>
Pred prvo uporabo .....	25
Priklop vinske vitrine .....	25
Aktivacija filtra z aktivnim ogljem (filtra Active AirClean)  .....	25
Vklop vinske vitrine .....	25
Izklop vinske vitrine .....	25
Ob daljši odsotnosti .....	25

<b>Uporaba</b> .....	<b>26</b>
Nastavitev temperature.....	26
Možne nastavitve temperature.....	26
Prikaz temperature.....	26
Nastavitev zračne vlažnosti (ActiveHumidity)  .....	26
Možne nastavitve zračne vlažnosti.....	27
Priklic dejanske zračne vlažnosti  .....	27
<b>Dobro je vedeti</b> .....	<b>28</b>
Optimalno shranjevanje vina.....	28
Ustrezna temperatura.....	28
Zračna vlažnost.....	29
Kakovost zraka.....	29
Shranjevanje brez vibracij.....	29
<b>Prilagajanje nastavitvev</b> .....	<b>30</b>
Pojasnila k posameznim nastavitvam.....	30
Vklop funkcije fiksiranja nastavitvev  /  .....	30
Vypnutie vinotéky  .....	31
Vklop načina Sabbath  .....	31
Izklop načina Sabbath  .....	31
Spreminjanje časa do vklopa alarma ob odprtih vratih  .....	32
Prva nastavitev sistema Miele@home.....	32
Dezaktivacija WLAN-povezave.....	33
Aktivacija WLAN-povezave.....	33
Izklop tona tipk  .....	34
Vklop tona tipk  .....	34
Sprememba glasnosti opozorilnih in zvočnih signalov  /  .....	34
Sprememba svetlosti prikazovalnika  .....	35
Sprememba enote za temperaturo °C/°F.....	35
Izklop sejemske nastavitve  .....	35
Ponastavitev vrednosti na tovarniške nastavitve  .....	36
Aktivacija prikaza filtra Active AirClean  .....	36
<b>Čiščenje in vzdrževanje</b> .....	<b>37</b>
Napotki glede čistilnih sredstev.....	37
Priprava vinske vitrine za čiščenje.....	37
Čiščenje notranjosti aparata.....	38
Zamenjava filtra Active AirClean.....	38
Potrditev zamenjave filtra Active AirClean.....	39
Čiščenje sprednje stranice in stranskih sten aparata.....	39
Čiščenje vratnega tesnila.....	40
Čiščenje rež za pre- in odzračevanje.....	40
Po končanem čiščenju.....	40

# Vsebina

---

Samodejno odtajevanje .....	40
<b>Odpravljanje težav .....</b>	<b>41</b>
Razlogi za hrup .....	49
<b>Servisna služba .....</b>	<b>50</b>
Kontakt v primeru motenj .....	50
Zbirka podatkov EPREL .....	50
<b>Dodatna oprema .....</b>	<b>51</b>
<b>Namestitev .....</b>	<b>52</b>
Mesto postavitve .....	52
Klimatski razred .....	53
Zahteve za pre- in odzračevanje .....	53
Postavitev več vinskih vitrin/hladilnih aparatov .....	54
Zamenjava strani odpiranja vrat .....	54
Postavitev vinske vitrine .....	54
Postavitev vinske vitrine v pravilen položaj .....	55
Mere aparata .....	56
Mere za postavitve/pogled od zgoraj .....	56
Priključki .....	57
Električni priključek .....	58
<b>Garancijski list .....</b>	<b>59</b>
<b>Izjava o skladnosti .....</b>	<b>61</b>
<b>Avtorske pravice in licence .....</b>	<b>62</b>

Ta vinska vitrina ustreza predpisanim varnostnim standardom. Kljub temu pa lahko nepravilna uporaba privede do poškodb oseb in materialne škode.

Pred prvo uporabo vinske vitrine pozorno preberite navodila za uporabo in montažo. V njih boste našli pomembne napotke za vgradnjo, varnost, uporabo in vzdrževanje aparata. Tako se boste zaščitili pred poškodbami in preprečili škodo na vinski vitrini.

Skladno s standardom IEC 60335-1 Miele izrecno opozarja, da je treba obvezno prebrati in upoštevati poglavje o inštalaciji vinske vitrine ter varnostna navodila in opozorila.

Miele ne prevzema odgovornosti za škodo, ki je posledica neupoštevanja teh navodil.

Navodila za uporabo in montažo shranite in jih predajte morebitnemu naslednjemu lastniku.

### Uporaba v skladu s predpisi

- ▶ Vinska vitrina je namenjena za uporabo v gospodinjstvu in podobnih okoljih, kot so
  - trgovine, pisarne in druga podobna delovna okolja,
  - kmetije,
  - hoteli, moteli, penzioni in drugi značilni nastanitveni objekti, kjer aparat uporabljajo gostje. Ta vinska vitrina ni namenjena za uporabo na prostem.
- ▶ Vinsko vitrino uporabljajte izključno za shranjevanje vina v obsegu, običajnem za gospodinjstvo. Dovoljen ni noben drug namen uporabe.
- ▶ Vinska vitrina ni primerna za shranjevanje in hlajenje zdravil, krvne plazme, laboratorijskih preparatov ali podobnih snovi ali izdelkov, ki so predmet smernice za medicinske pripomočke. Uporaba vinske vitrine v namene, za katere ni predvidena, lahko privede do poškodb shranjenega blaga ali povzroči, da se to pokvari. Aparat tudi ni primeren za delovanje v območju, kjer obstaja nevarnost eksplozije. Miele ne prevzema odgovornosti za škodo, ki je posledica nepravilne uporabe ali napačnega upravljanja.

## Varnostna navodila in opozorila

---

▶ Osebe (vključno z otroki), ki zaradi svojih fizičnih, zaznavnih ali duševnih zmožnosti oziroma svoje neizkušenosti ali neznanja niso sposobne varno upravljati vinske vitrine, je ne smejo uporabljati brez nadzora odgovorne osebe.

Navedene osebe smejo upravljati vinsko vitrino brez nadzora samo, če so z njo seznanjene do te mere, da jo lahko povsem varno uporabljajo, ter znajo prepoznati možne nevarnosti napačnega upravljanja.

### Če so pri hiši otroci

▶ Poskrbite, da se otroci, mlajši od osem let, ne zadržujejo v neposredni bližini vinske vitrine, razen če so pod stalnim nadzorom.

▶ Otroci, starejši od osem let, lahko uporabljajo vinsko vitrino brez nadzora samo, če so z njo seznanjeni do te mere, da jo lahko varno uporabljajo. Poznati in razumeti morajo morebitne nevarnosti, ki jim pretijo zaradi napačnega upravljanja.

▶ Otroci ne smejo čistiti ali vzdrževati vinske vitrine brez nadzora.

▶ Otroci, ki se zadržujejo v bližini vinske vitrine, naj bodo vedno pod nadzorom. Nikoli ne pustite, da bi se otroci igrali z aparatom.

▶ Nevarnost zadužitve! Otroci se lahko med igro zavijejo v ovojni material (npr. folije) ali si ga povlečejo čez glavo. Embalažne materiale zato shranite zunaj dosega otrok.

### Tehnična varnost

▶ Zatesnjenost krogotoka hladilnega sredstva je preverjena. Vinska vitrina ustreza zadevnim varnostnim predpisom in ustreznim direktivam EU.



▶ Opozorilo: Nevarnost požara/gorljivi materiali. Ta simbol je na kompresorju in opozarja na gorljive materiale. Te nalepke ne smete odstraniti.

Hladilno sredstvo, ki ga vsebuje (podatki so na napisni ploščici), je okolju prijazno, vendar vnetljivo.

Zaradi uporabe tega okolju prijaznega hladilnega sredstva je delovanje aparata nekoliko glasnejše. Poleg zvoka delovanja kompresorja se lahko pojavi zvok pretoka v celotnem hladilnem krogotoku. Tem učinkom se žal ni mogoče izogniti, nimajo pa nobenega vpliva na zmogljivost vinske vitrine.

Med transportom in vgradnjo/postavitvijo vinske vitrine pazite, da se ne poškoduje noben del hladilnega krogotoka. Hladilno sredstvo, ki brizgne iz sistema, lahko povzroči poškodbe oči, lahko pa se tudi vname.

Ob poškodbah:

- Izogibajte se odprtemu plamenu ali virom vžiga.
- Vinsko vitrino ločite od električnega omrežja.
- Nekaj minut zračite prostor, v katerem stoji vinska vitrina.
- Pokličite servisno službo.

► Več kot je hladilnega sredstva v vinski vitrini, večji mora biti prostor, kjer stoji aparat. Pri morebitnem puščanju lahko namreč v premajhnem prostoru pride do tvorbe vnetljive mešanice plina in zraka. Na vsakih 8 g hladilnega sredstva mora biti velikost prostora najmanj 1 m<sup>3</sup>. Količina hladilnega sredstva je navedena na napisni ploščici v notranjosti vinske vitrine.

► Priključni podatki (zaščita, napetost in frekvenca), navedeni na napisni ploščici, se morajo obvezno ujemati s podatki vašega električnega omrežja, sicer bo prišlo do poškodbe vinske vitrine. Podatke obvezno preverite že pred priklopom aparata. Če ste v dvomih, se posvetujte z električarjem.

► Električna varnost vinske vitrine je zagotovljena samo v primeru, da je priključena na pravilno ozemljeno električno napeljavo. Ta osnovni varnostni pogoj mora biti izpolnjen.

Če ste v dvomih, naj vašo hišno električno inštalacijo preveri električar.

## Varnostna navodila in opozorila

---

► Možno je začasno ali trajno delovanje s priklopom na samostojno napravo za oskrbo z energijo ali tovrstno napravo, ki ni sinhronizirana z omrežjem (npr. avtonomno omrežje, rezervni sistemi). Pogoj za delovanje je, da naprava za oskrbo z energijo izpolnjuje pogoje EN 50160 ali primerljive.

Varnostni ukrepi, predvideni za hišno inštalacijo in ta izdelek Miele, morajo biti tako po funkciji kot načinu delovanja zagotovljeni tudi pri avtonomnem delovanju ali delovanju, ki ni sinhronizirano z omrežjem, ali morajo biti nadomeščeni z ustreznimi enakovrednimi ukrepi v inštalaciji. Kot je na primer opisano v aktualni objavi VDE-AR-E 2510-2.

► Če je priloženi priključni kabel poškodovan, ga lahko iz varnostnih razlogov zamenjate samo z originalnim nadomestnim delom. Miele samo pri originalnih nadomestnih delih jamči, da v celoti izpolnjujejo varnostne zahteve. Zaradi varnosti lahko kabel zamenja samo usposobljen strokovnjak ali osebje servisne službe Miele.

► Razdelilne doze ali električni podaljški ne zagotavljajo potrebne varnosti (nevarnost požara). Zato vinske vitrine ne priključite na električno omrežje preko tovrstnih naprav.

► Če vlaga zaide do delov pod napetostjo ali priključnega kabla, lahko pride do kratkega stika. Zato vinska vitrina ne sme delovati v območju, kjer je vlažno ali obstaja nevarnost škropljenja (npr. v garaži, pralnici ipd.).



- ▶ Ta vinska vitrina ni primerna za uporabo na nestacionarnih mestih postavitve (npr. na plovilih).
- ▶ Če je vinska vitrina poškodovana, lahko ogroža vašo varnost. Preverite, da na njej ni vidnih poškodb. Poškodovanega aparata v nobenem primeru ne smete uporabljati.
- ▶ Ta vinska vitrina ni namenjena za uporabo kot vgradni aparat.
- ▶ Ob inštalacijskih in vzdrževalnih posegih ter popravilih mora biti vinska vitrina ločena od električnega omrežja. V ta namen mora biti izpolnjen eden izmed naslednjih pogojev:
  - varovalke električne napeljave so izklopljene ali
  - taljive varovalke električne napeljave so povsem odvite ali
  - priključni kabel je izključen iz električnega omrežja. Pri aparatih z omrežnim vtičem ne vlecite za kabel, temveč primite vtič in ga izvlecite.
- ▶ Zaradi nestrokovne inštalacije, vzdrževanja ali popravila je lahko resno ogrožena varnost uporabnika. Inštalacijska in vzdrževalna dela ter popravila lahko izvajajo samo strokovnjaki, ki jih je pooblastilo podjetje Miele.
- ▶ Če vinske vitrine ne popravi servisna služba, ki jo je pooblastilo podjetje Miele, prenehajo veljati pravice, ki izhajajo iz garancije.
- ▶ Pokvarjene sestavne dele lahko zamenjate samo z originalnimi nadomestnimi deli Miele. Miele namreč samo pri teh delih jamči, da v celoti izpolnjujejo varnostne zahteve.
- ▶ Ta vinska vitrina je zaradi posebnih zahtev (npr. glede temperature, vlažnosti, kemijske obstojnosti, odpornosti proti obrabi in vibracij) opremljena s specialno žarnico. Ta se lahko uporablja samo za predvideni namen. Žarnica ni primerna za osvetlitev prostora. Zamenja jo lahko samo pooblaščen strokovnjak ali osebje servisne službe Miele. Ta vinska vitrina je opremljena z več svetlobnimi viri, ki so uvrščeni vsaj v razred energijske učinkovitosti G.

### **Strokovna inštalacija**

- ▶ Zamenjavo strani odpiranja vrat (če je potrebna) izvedite skladno s priloženimi navodili za montažo.
- ▶ Med transportom in postavitvijo vinske vitrine vedno nosite zaščitne rokavice.
- ▶ Vinsko vitrino postavite s pomočjo druge osebe.

# Varnostna navodila in opozorila

---

## Pravilna uporaba

- ▶ Vinska vitrina je predvidena za uporabo v določenem klimatskem razredu (območje temperature okolice), katerega meje morate upoštevati. Klimatski razred je naveden na napisni ploščici v notranjosti vinske vitrine. Nižja temperatura okolice vodi v daljši čas mirovanja kompresorja, zato vinska vitrina v določenih okoliščinah ne more vzdrževati potrebne temperature.
- ▶ Pre- in odzračevalne odprtine aparata ne smejo biti na noben način prekrite. V nasprotnem primeru ne more biti več zagotovljen neoviran dovod zraka. Poraba električne energije zato naraste, lahko pa pride tudi do poškodb sestavnih delov aparata.
- ▶ Če v vinski vitrini hranite živila, ki vsebujejo maščobe ali olja, pazite, da morebitna iztekajoča maščoba ali olje ne pride v stik s plastičnimi deli vinske vitrine. V plastiki lahko nastanejo napetostne razpoke in plastika počni ali se prelomi.
- ▶ Nevarnost požara in eksplozije. V vinski vitrini ne hranite eksplozivnih snovi ali izdelkov z gorljivim potisnim plinom (npr. sprejev). Vnetljive mešanice plinov se lahko zaradi električnih sestavnih delov aparata vnamejo.
- ▶ Nevarnost eksplozije. V vinski vitrini ne sme delovati nobena električna naprava. V nasprotnem primeru lahko pride do iskrenja.

## Oprema in nadomestni deli

- ▶ Uporabljajte izključno originalno opremo Miele. V primeru namestitve ali vgradnje drugačne opreme prenehajo vse pravice, ki izhajajo iz garancije.
- ▶ Miele vam nudi jamstvo za dobavo nadomestnih delov, potrebnih za delovanje, še do 15 let, najmanj pa 10 let po koncu serijske proizvodnje vaše vinske vitrine.

## Čiščenje in vzdrževanje

- ▶ Na vratno tesnilo ne smete nanašati olja ali maščobe, sicer bo tesnilo sčasoma postalo porozno.
- ▶ Para iz parne čistilne naprave lahko zaide do delov pod napetostjo in povzroči kratki stik.  
Za čiščenje vinske vitrine nikoli ne uporabljajte parne čistilne naprave.
- ▶ Opozorilo. Ne uporabljajte mehanskih ali drugih pripomočkov, ki jih ne priporoča proizvajalec, da bi pospešili postopek odtajevanja.
- ▶ Koničasti in ostri predmeti poškodujejo hladilni agregat in delovanje vinske vitrine ni več brezhibno. Zato ne uporabljajte koničastih ali ostrih predmetov za
  - odstranjevanje plasti sreža,
  - sprostitev ostankov, kot so etikete.

## Transport

- ▶ Vinsko vitrino vedno transportirajte v pokončnem položaju in v transportni embalaži, da ne bo prišlo do poškodb.
- ▶ Nevarnost poškodbe in škode na aparatu. Vinsko vitrino transportirajte s pomočjo druge osebe, saj je zelo težka.

## Odstranjevanje starega aparata

- ▶ Otroci, ki se igrajo v bližini, se lahko zaprejo v vinsko vitrino in se v njej zadušijo.
  - Odmontirajte vrata aparata.
  - Lesene/kovinske rešetke pustite v vinski vitrini, da otrokom otežite plezanje vanjo.
  - Pri vinskih vitrinah s ključavnico vrat: preprečite, da bi se v aparat lahko zaklenili otroci, ki bi se igrali v bližini, in se tako znašli v življenjski nevarnosti.
- ▶ Nevarnost električnega udara!
  - Odrežite omrežni vtič od priključnega kabla.
  - Odrežite omrežni priključni kabel starega aparata.

Vtič in omrežni priključni kabel odložite ločeno od starega aparata.

- ▶ Med odstranjevanjem in po njem se prepričajte, da vinska vitrina ni v bližini bencina ali drugih gorljivih plinov in tekočin.

## Varnostna navodila in opozorila

---

▶ Nevarnost požara zaradi izhajajočega olja ali hladilnega sredstva! Hladilno sredstvo in olje, ki ju vsebuje aparat, sta gorljiva. Pri ustrezno visoki koncentraciji in v stiku z zunanjimi viri toplote se lahko izhajajoče hladilno sredstvo ali olje vnameta.

Med odstranjevanjem pazite, da ne poškodujete hladilnega krogotoka, da preprečite nenadzorovano izhajanje hladilnega sredstva (podatki na napisni ploščici) in olja.

▶ Hladilno sredstvo, ki brizgne iz cevi, vam lahko poškoduje oči! Ne poškodujte nobenega dela hladilnega krogotoka, npr.

- s prebadanjem kanalov s hladilnim sredstvom v uparjalniku,
- s prepogibanjem cevovoda,
- z razenjem površinskih prevlek.

### Simbol na kompresorju (odvisno od modela)

To opozorilo je pomembno samo za recikliranje. Med normalnim delovanjem ni nobene nevarnosti.



▶ Olje v kompresorju je lahko ob zaužitju in v primeru, da zaide v dihalne poti, smrtno nevarno.

## Vaš prispevek k varovanju okolja

### Odstranjevanje embalaže

Embalaža je namenjena lažjemu rokovanju in ščiti aparat pred poškodbami med transportom. Embalažni materiali so skrbno izbrani glede na ekološko sprejemljivost in tehnike odstranjevanja in jih je na splošno mogoče reciklirati.

Z vračanjem embalaže v obtok materialov poskrbite za prihranek surovin. Uporabite ustrezna zbirališča in možnosti oddaje za specifične materiale. Transportno embalažo lahko vrnete prodajalcu, pri katerem ste kupili aparat.

### Odstranjevanje starega aparata

Električna in elektronska oprema pogosto vsebuje še uporabne materiale. Vsebuje tudi določene snovi, zmesi in sestavne dele, ki so potrebni za njeno delovanje in varnost. Vse navedeno pa lahko v navadnih gospodinjskih odpadkih ali ob nepravilnem ravnanju predstavlja nevarnost za zdravje ljudi in za okolje. Svojega starega aparata zato ne odvzrite med gospodinjske odpadke.



Pazite, da se hladilni aparat do strokovne, okolju prijazne odstranitve ne poškoduje.

S tem zagotovite, da hladilno sredstvo, ki je v aparatu, in olje iz kompresorja ne moreta zaiti v okolje.

Namesto tega poskrbite za odvoz v uradne lokalne centre za zbiranje in prevzem električne in elektronske opreme, kjer bodo brezplačno poskrbeli za morebitno reciklažo, ali pa aparat odpeljite k svojemu trgovcu oziroma na podjetje Miele. Za izbris morebitnih osebnih podatkov, shranjenih v aparatu, ki ga boste odstranili, ste po zakonu odgovorni sami. Po zakonu ste dolžni iz aparata brez poškodb odstraniti stare baterije in akumulatorje ter lučke, ki niso fiksno zaprti in jih lahko odstranite nepoškodovane. Odnosite jih na ustrezna zbirna mesta, kjer jih lahko brezplačno oddate. Prosimo vas, da do odvoza starega aparata poskrbite za varnost otrok.

# Trajnostnost in varovanje okolja

---

## Tako prihranite energijo ...

### **Mesto postavitve**

Vinska vitrina mora pri povišani temperaturi okolice pogosteje hladiti, zato porabi več energije. Zato:

- Vinsko vitrino postavite v dobro prezračevan prostor.
- Ne postavite je poleg virov toplote (grelnikov, pečice).
- Vinsko vitrino zaščitite pred neposredno sončno svetlobo.
- Poskrbite za idealno temperaturo okolice okrog 20 °C.
- Pazite, da reže za pre- in odzračevanje niso prekrite in z njih redno odstranjujte prah.

### **Nastavitev temperature**

Čim nižja je nastavljena temperatura, tem večja je poraba energije. Priporočamo naslednje nastavitve:

- +12 °C do +14 °C.

### **Uporaba**

Zaradi toplote, ki pride v aparat, in oviranega kroženja zraka se poveča poraba energije. Zato:

- Vrata aparata vedno odpirajte za čim krajši čas. Dobro razvrščanje vinskih steklenic pomaga pri boljši orientaciji.
- Vrata aparata po odpiranju do konca zaprite.
- Pri razporeditvi kovinskih rešetk se držite stanja ob dobavi.
- Kovinskih rešetk ne napolnite preveč, da ne bo ovirano kroženje zraka.
- Ne zastrite prezračevalnih rež v vinski vitrini.

## Opis aparata

### Pregled aparata

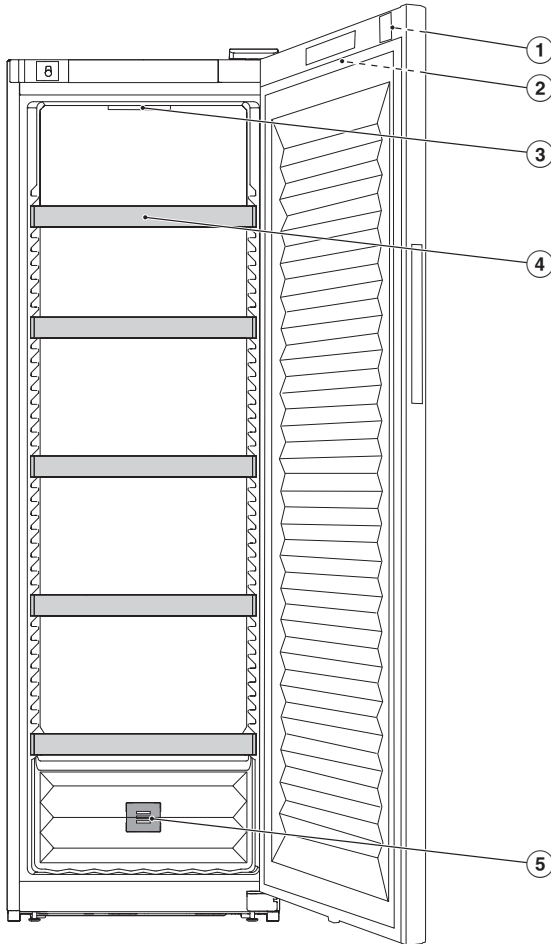

- ① Ključavnica vrat
- ② Prikazovalnik na zunanji strani vrat aparata
- ③ Osvetlitev notranjosti
- ④ Kovinske rešetke
- ⑤ Filter z aktivnim ogljem (filter Active AirClean)

# Spoznavanje aparata

## Prikazovalnik

Koničasti ali ostri predmeti, npr. svinčniki, lahko povzročijo raze na prikazovalniku. Prikazovalnika se dotikajte samo s prsti. Če so vaši prsti hladni, se lahko zgodi, da se prikazovalnik ne odzove.

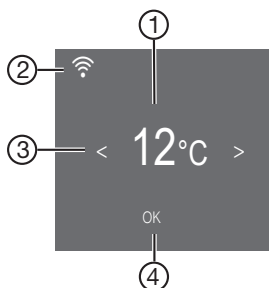

- ① Prikaz temperature
- ② Prikaz statusa povezave sistema Miele@home (viden samo, kadar je funkcija Miele@home nameščena)
- ③ Senzorski tipki za izbiro nastavitve
- ④ Senzorska tipka *OK* za potrditev izbire in vstop v nastavitveni način ⚙️



## Nastavitveni način

### Funkcija fiksiranja nastavitev /

Vklopljena funkcija fiksiranja nastavitev štiti pred neželenim izklopom vinske vitrine in spreminjanjem nastavitev, če so npr. v bližini otroci.

Če želite samo na hitro spremeniti nastavitve temperature, lahko funkcijo fiksiranja nastavitev začasno dezaktivirate (glejte poglavje „Prilagajanje nastavitev“).

### Izklop vinske vitrine

Glejte poglavje „Prvi zagon“, odstavek „Vklop in izklop vinske vitrine“.

## Način Sabbat

Za pomoč pri uporabi vinske vitrine v religiozne namene je na voljo način Sabbat (glejte poglavje „Prilagajanje nastavitev“).

Če je vklopljen način Sabbat , se začasno dezaktivirajo:

- osvetlitev notranjosti ob odprtih vratih aparata
- prikazovalnik
- vsi zvočni in optični signali
- aktivna povezava WLAN
- opomniki (npr. prikaz filtra Active AirClean): nastavljeni časovni interval se zadrži

Vse druge predhodno vklopljene funkcije ostanejo aktivirane.

Medtem ko je vklopljen način Sabbat , ne morete izvajati nobenih nastavitev svoje vinske vitrine.

## Informacije o načinu Sabbat

Ta izdelek nosi certifikat mednarodnega inštituta za certificiranje košer Star-K. Tukaj si lahko ogledate verzijo certifikata Star-K.

# Spoznavanje aparata

## Čas do vklopa alarma ob odprtih vratih



Tukaj lahko nastavite čas od odprtja vrat aparata do vklopa alarma ob odprtih vratih (glejte poglavje „Prilagajanje nastavitev“).

## Miele@home @

Vaša vinska vitrina je opremljena z integriranim WLAN-modulom.

Tovarniško je povezava v omrežje dezaktivirana.

Tukaj lahko prvič nastavite funkcijo Miele@home, dezaktivirate in aktivirate WLAN-omrežje ali ponastavite konfiguracijo omrežja (glejte poglavje „Prilagajanje nastavitev“).

Za njegovo uporabo potrebujete:

- WLAN-omrežje,
- aplikacija Miele,
- Miele uporabniški račun. Uporabniški račun lahko ustvarite v aplikaciji Miele.

Aplikacija Miele vas vodi pri povezovanju vinske vitrine z domačim WLAN-omrežjem.

Ko vinsko vitrino povežete z WLAN-omrežjem, lahko z aplikacijo na primer izvajate naslednja dejanja:

- priklic informacij o stanju delovanja vinske vitrine
- sprememba nastavitev vinske vitrine

S povezavo vinske vitrine v WLAN-omrežje se poveča poraba energije, tudi kadar je aparat izklopljen.

Prepričajte se, da je na mestu postavitve vinske vitrine na voljo dovolj močan signal vašega WLAN-omrežja.

## Razpoložljivost povezave WLAN

WLAN-povezava si deli frekvenčno območje z drugimi napravami (npr. mikrovalovnimi pečicami, igračami z daljinskim upravljanjem). Zato lahko pride do začasnih ali stalnih motenj povezave. Stalne razpoložljivosti ponujenih funkcij zato ni mogoče zagotoviti.

## Razpoložljivost sistema Miele@home

Uporaba aplikacije Miele je odvisna od razpoložljivosti storitve Miele@home v vaši državi.

Storitev Miele@home ni na voljo v vseh državah.

Informacije o razpoložljivosti so objavljene na spletni strani [www.miele.com](http://www.miele.com).

## Aplikacija Miele

Aplikacijo Miele si lahko brezplačno naložite v trgovini Apple App Store® ali Google Play™.



## Ton tipk

Tukaj lahko vklopite ali izklopite ton tipk (glejte poglavje „Prilaganje nastavitev“).

## Opozorilni toni in zvočni signali

Tukaj lahko spremenite glasnost opozorilnih in zvočnih signalov (npr. pri alarmu ob odprtih vratih ali sporočilu o napaki). Ali pa zvočne signale povsem izklopite, če vas motijo (glejte poglavje „Prilaganje nastavitev“).

## Svetlost prikazovalnika

Tukaj lahko prilagodite svetlost prikazovalnika svetlobnim razmeram v vašem okolju (glejte poglavje „Prilaganje nastavitev“).

## Enota za temperaturo °C/°F

Tukaj lahko nastavite želeno enoto za temperaturo (°Celzija ali °Fahrenheita) (glejte poglavje „Prilaganje nastavitev“).

## Sejemska nastavitve

Tukaj lahko izklopite sejemske nastavitve, če je tovarniško vklopljena (na prikazovalniku je simbol ) (glejte poglavje „Prilaganje nastavitev“).

Sejemska nastavitve omogoča zastopnikom, da predstavijo vinsko vitrino, ne da bi bilo vključeno hlajenje. Za zasebno uporabo te nastavitve ne potrebujete.

## Tovarniške nastavitve

Tukaj lahko ponastavite vinsko vitrino na tovarniške nastavitve (glejte poglavje „Prilaganje nastavitev“).

**Nasvet:** Če vinsko vitrino odstranite ali prodate oziroma če zaženete rabljeno vitrino, jo ponastavite na tovarniške nastavitve. S tem se ponastavi tudi konfiguracija omrežja in vaši osebni podatki se odstranijo iz vinske vitrine. Poleg tega prejšnji lastnik ne more več dostopati do podatkov v vinski vitrini.

# Spoznavanje aparata

---

## Informacije o vinski vitrini

Tukaj lahko priključete identifikacijsko oznako modela in serijsko številko svoje vinske vitrine.

Te podatke o aparatu pripravite:

- za povezavo vinske vitrine v WLAN-omrežje (glejte poglavje „Prilagajanje nastavitvev“, odstavek „Prva nastavitvev sistema Miele@home“);
- za prijavo motnje na servisu Miele (glejte poglavje „Servisna služba“);
- za pridobitev informacij pri zbirki podatkov EPREL (glejte poglavje „Servisna služba“).

## Prikaz filtra Active AirClean

Filtriranje zraka s filtrom Active AirClean zagotavlja, da zrak ostane brez prahu in vonjev.

Prikaz filtra Active AirClean  na prikazovalniku vas približno vsakih 12 mesecev opomni, da morate zamenjati filter Active AirClean (glejte poglavje „Čiščenje in vzdrževanje“, odstavek „Zamenjava filtra Active AirClean“).

Tukaj lahko aktivirate prikaz filtra Active AirClean (glejte poglavje „Prilagajanje nastavitvev“).

## Priložena oprema

### Ključ za zaklepanje vrat aparata

### Filter z aktivnim ogljem (filter Active AirClean)

Filter Active AirClean skrbi za optimalno izmenjavo zraka in s tem za visoko kakovost zraka v vinski vitrini.

## Varnost

### Temperaturni alarm

Vinska vitrina je opremljena s temperaturnim alarmom, da temperatura ne more neopaženo narasti ali pasti, kar bi lahko škodovalo vinu.

Če temperatura doseže previsoko ali prenizko območje, na prikazovalniku sveti .

Dodatno zazveni opozorilni signal, dokler se stanje, zaradi katerega se je sprožil alarm, ne konča oziroma dokler ga predčasno ne izklopite.

Kdaj vinska vitrina prepozna neko temperaturno območje kot pretoplo ali prehladno, je odvisno od nastavljene temperature.

Zvočni in vidni signal se lahko sprožita v naslednjih situacijah:

- če prestavljate in jemljete vinske steklenice iz aparata, pri čemer vanj priteče preveč toplega zraka iz prostora;
- če shranite večjo količino vinskih steklenic;
- če je prišlo do izpada električne energije;
- če gre za okvaro vinske vitrine.

### Predčasni izklop temperaturnega alarma

Preden izklopite temperaturni alarm, morate ugotoviti vzrok za to, da se je sprožil, in ga odpraviti.

Če vas opozorilni zvočni signal moti, ga lahko predčasno izklopite.

■ Tapnite *OK*.

 in opozorilni zvočni signal ugasneta.

Na prikazovalniku se za približno eno minuto utripajoče prikaže najvišja temperatura, ki je bila doslej dosežena v vinski vitrini. Nato se prikaz temperature preklopi na trenutno temperaturo.

# Spoznavanje aparata

## Alarm ob odprtih vratih

Vinska vitrina je opremljena z alarmom ob odprtih vratih, ki preprečuje izgubo energije v primeru odprtih vrat aparata in ščiti shranjene steklenice vina pred nihanjem temperature.

Če so vrata aparata dlje časa odprta, se na prikazovalniku pojavi simbol . Poleg tega zazveni opozorilni zvočni signal in osvetlitev notranjosti utripa.

Čas do vklopa alarma ob odprtih vratih lahko spremenite. Opozorilni zvočni signal alarma ob odprtih vratih lahko tudi izklopite (glejte poglavje „Prilagajanje nastavitve“).

Takoj ko zaprete vrata aparata, opozorilni zvočni signal in simbol  na prikazovalniku ugasneta.

## Predčasni izklop alarma ob odprtih vratih

Če vas opozorilni zvočni signal moti, ga lahko predčasno izklopite.

■ Tapnite *OK*.

 in opozorilni zvočni signal ugasneta. Osvetlitev notranjosti neprekinjeno sveti.

Če vrat aparata ne zaprete, se alarm ob odprtih vratih čez približno eno minuto ponovi.

## Uporaba ključavnice vrat

Z mehansko ključavnico vrat lahko svojo zalogo vina zaščitite pred nepooblaščenim dostopom.

## Zaklepanje in odklepanje vinske vitrine

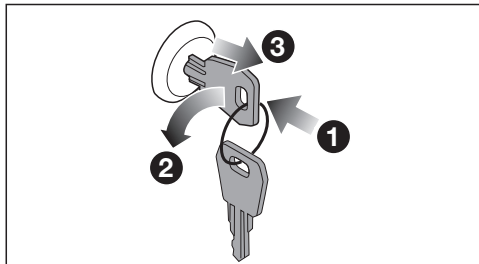

- Ključ vstavite v ključavnico **1** v vratih aparata.
- Zaklepanje: Pritisnite ključavnico vrat navznoter in obrnite ključ za 90° v nasprotni smeri urnega kazalca **2**.
- Izvlecite ključ **3** in ga shranite na varnem mestu.
- Odklepanje: Ključ vstavite v ključavnico vrat, pritisnite ključavnico navznoter in obrnite ključ za 90° v smeri urnega kazalca.

## Urejanje notranjosti aparata

### Prestavljanje kovinskih rešetk

Kovinske rešetke niso pritrjene, zato jih zlahka prestavljate.

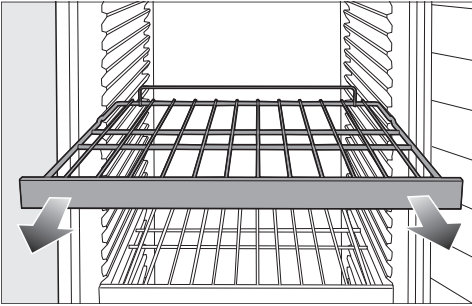

- Kovinsko rešetko izvlecite iz aparata.
- Rešetko potisnite na želeni položaj v aparatu.

**⚠** Nevarnost poškodbe zaradi padajočih steklenic.  
Steklenice se lahko zagostijo v kovinsko rešetko, ki je nad njimi, in ko izvlečete rešetko, padejo iz vinske vitrine.  
Rešetko izvlecite samo, kadar na njej **ni steklenic**.

## Maksimalna zmogljivost

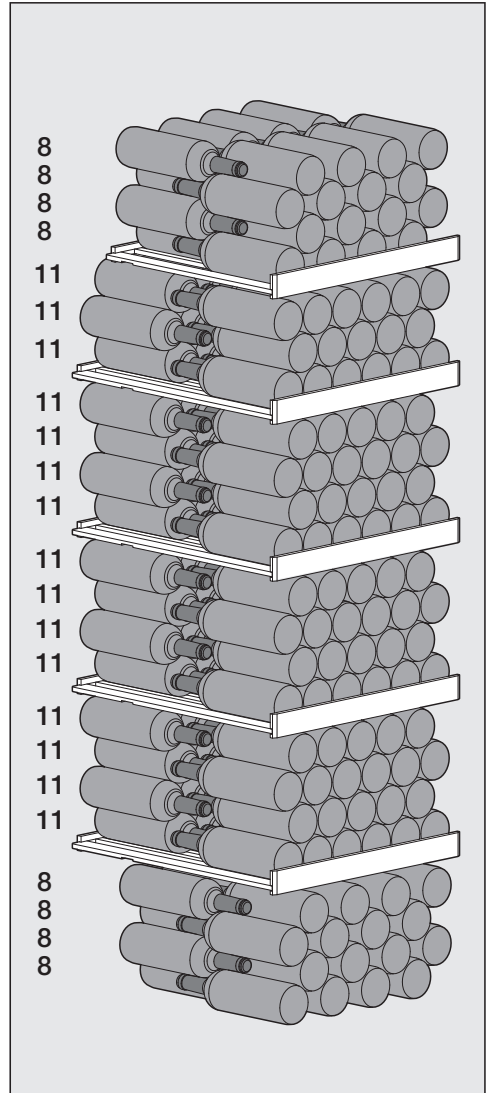

Skupno lahko v vinsko vitrino shranite največ 229 vinskih steklenic (0,75 l; oblika steklenice: bordojska).

## Spoznavanje aparata

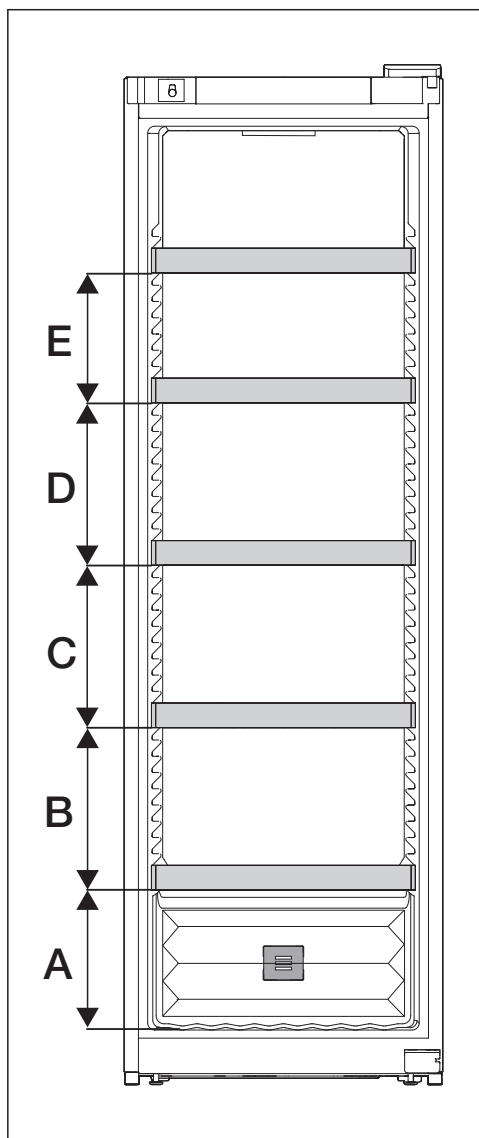

A	B	C	D	E
260	300	300	300	240

Maksimalno zmogljivost lahko dosežete samo, če upoštevate navedene razdalje (v mm) med kovinskimi rešetkami.

### Razporeditev vinskih steklenic na kovinskih rešetkah

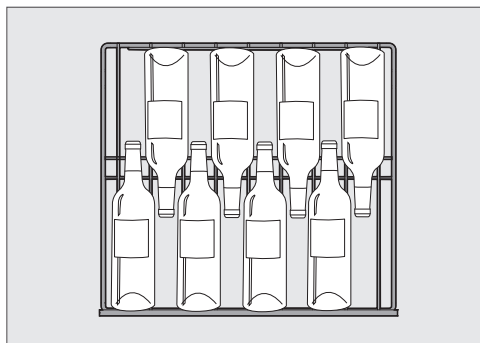

Razporeditev steklenic na zgornji kovinski rešetki in na dnu aparata

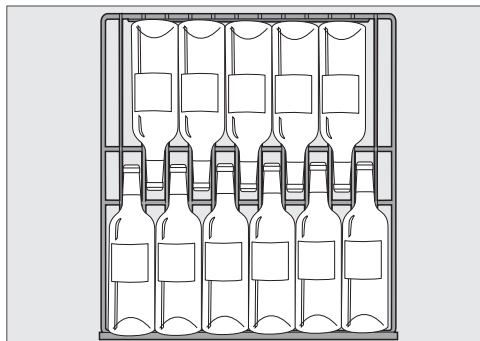

Razporeditev vinskih steklenic na drugih kovinskih rešetkah

**!** Nevarnost poškodbe zaradi preobremenitve.

Če je priporočena obremenitev presežena, lahko pride do poškodb kovinskih rešetk.

Vsako posamezno kovinsko rešetko lahko obremenite z največ 70 kg.



## Pred prvo uporabo

- Odstranite vse embalažne materiale in zaščitne folije.
- Očistite notranjost aparata in vso opremo (glejte poglavje „Čiščenje in vzdrževanje“).

## Priklop vinske vitrine

- Vinsko vitrino priključite na električno omrežje, kot je opisano v poglavju „Namestitve“, odstavek „Električni priključek“.

Na prikazovalniku se najprej izpiše Miele, nato .

## Aktivacija filtra z aktivnim ogljem (filtra Active AirClean)

- Aktivirajte prikaz filtra Active AirClean  (glejte poglavje „Prilagajanje nastavitev“, odstavek „Aktivacija prikaza filtra Active AirClean“).

## Vklop vinske vitrine

- Tapnite *OK*.

Če se prikazovalnika nekaj časa ne dotaknete, se preklopi v način za varčevanje energije in potemni.

Vinska vitrina začne hladiti in osvetlitev notranjosti se pri odprtih vratih prižge.

Odvisno od temperature okolice in nastavitve lahko traja nekaj ur, preden je dosežena in trajno prikazana zelena temperatura.

## Izklop vinske vitrine

- Tapnite *OK*.

Na prikazovalniku se pojavi .

- Tapnite *OK*.

- S senzorsko tipko < listajte do simbola .

- Tapnite *OK*.

Na prikazovalniku se pojavi .

Hlajenje in osvetlitev notranjosti se izklopita.

Prosimo, upoštevajte: Vinska vitrina ni ločena od električnega omrežja, če je zgolj izklopljena.

## Ob daljši odsotnosti

Če boste vinsko vitrino pred daljšo odsotnostjo izklopili, očistili pa ne, obstaja pri zaprtih vratih aparata nevarnost razvoja plesni.

Vinsko vitrino obvezno očistite.

Če vinske vitrine dlje časa ne boste uporabljali, upoštevajte naslednje:

- Vinsko vitrino izklopite.
- Izvlecite omrežni vtič ali izklopite varovalko hišne inštalacije.
- Da se bo vinska vitrina zadostno zračila in ne bo prišlo do razvoja neprijetnega vonja, vinsko vitrino očistite in pustite njena vrata odprta.

# Uporaba

## Nastavitev temperature

Za dolgotrajno shranjevanje vina je priporočena temperatura med 12 °C in 14 °C.

- Tapnite *OK*.

Na prikazovalniku se pojavi .

- Tapnite *OK*.
- S senzorskima tipkama < in > spremenite temperaturo.
- Tapnite *OK*.

Prikaz temperature se ponovno preklopi na dejansko temperaturo, ki je trenutno v vinski vitrini.

### Če ste spremenili nastavitev temperature:

- Čez nekaj ur preverite prikaz temperature. Šele po tem času se vzpostavi ustrezna temperatura.
  - po šestih urah, če je aparat le malo napolnjen
  - po 24 urah, če je aparat povsem napolnjen
- Če je temperatura po tem času previsoka ali prenizka:
- Na novo nastavite temperaturo.

### Možne nastavitve temperature

Temperaturo lahko nastavite v območju med 5 °C in 20 °C.







## Prikaz temperature

Med normalnim delovanjem je na prikazovalniku izpisana **srednja, dejanska temperatura**, ki je trenutno v vinski vitrini.

Odvisno od temperature okolice in nastavitve lahko traja nekaj ur, preden je dosežena in trajno prikazana zelena temperatura.

## Nastavitev zračne vlažnosti (ActiveHumidity)

Da nastavitev zračne vlažnosti pravilno deluje, je potrebna temperatura okolice od 19 °C do 28 °C.

- Tapnite *OK*.
- Na prikazovalniku se pojavi .
- S senzorsko tipko > listajte do simbola .
  - Tapnite *OK*.
  - Izberite zeleno zračno vlažnost (,  ali ) s senzorskima tipkama < in >.
  - Tapnite *OK*.
  - S senzorsko tipko < ali > listajte do simbola .
  - Tapnite *OK*.

Odvisno od temperature okolice in nastavljenosti zračne vlažnosti lahko traja nekaj dni, preden je dosežena in prikazana zelena zračna vlažnost.

## Možne nastavitve zračne vlažnosti

Zračno vlažnost lahko nastavite v treh stopnjah in jo tako prilagodite svojim potrebam.

- $\delta$ : nizka zračna vlažnost
- $\delta\delta$ : srednja zračna vlažnost
- $\delta\delta\delta$ : visoka zračna vlažnost

Upoštevajte, da se s povišanjem nastavljene zračne vlažnosti nekoliko poveča poraba energije.

Če želite vinsko vitrino uporabljati za dolgotrajno shranjevanje steklenic vina z naravnimi plutovinastimi zamaški, vam priporočamo, da izberete srednjo zračno vlažnost  $\delta\delta$ .

## Priklic dejanske zračne vlažnosti

**i<sub>δ</sub>**

Odvisno od temperature okolice in nastavljene zračne vlažnosti lahko traja nekaj dni, preden je dosežena in prikazana zelena zračna vlažnost.

■ Tapnite *OK*.

Na prikazovalniku se pojavi  $\text{°F}$ .

■ S senzorsko tipko > listajte do simbola **i<sub>δ</sub>**.

■ Tapnite *OK*.

Na prikazovalniku se izpiše dejanska zračna vlažnost, ki je trenutno v vinski vitrini (povprečna vrednost približno dveh ur).

■ Če želite zapustiti prikaz, tapnite *OK*.

■ S senzorsko tipko < ali > listajte do simbola  $\leftrightarrow$ .

■ Tapnite *OK*.

# Dobro je vedeti

## Optimalno shranjevanje vina

Razvoj vina poteka nenehno in je odvisen od okoliških pogojev. Za trajnost vina sta odločilni tako temperatura kot tudi kakovost zraka.

S konstantno in vinu prilagojeno temperaturo, optimalno zračno vlažnostjo in okoljem brez tujih vonjev so v tej vinski vitrini optimalni pogoji za shranjevanje vina.

Poleg tega vinska vitrina (v nasprotju s hladilnikom) zagotavlja okolje brez vibracij, da proces zorenja vina poteka nemoteno.

## Ustrezna temperatura

Optimalno je, da vina hranite pri temperaturi med 6 °C in 18 °C. Če želite skupaj hraniti rdeča in bela vina, izberite temperaturo med 12 °C in 14 °C. Ta temperatura je primerna tako za bela kot rdeča vina. Rdeča vina morate nato vzeti iz aparata in odpreti vsaj dve uri prej, preden jih postrežete, da vino dobi kisik in lahko razvije svojo aromo.

Previsoka temperatura shranjevanja (nad 22 °C) povzroči prehitro zorenje vin, zato se arome ne morejo razvijati naprej. Nasprotno pa pri prenizki temperaturi shranjevanja (pod 5 °C) vino ne more optimalno zoreti.

Zaradi toplote se vino razteza, zaradi hladu se skrči – nihanja temperature pomenijo stres za vino, zorenje se zato prekine. Zelo pomembno je torej, da zagotovite vzdrževanje temperature skorajda brez nihanj.

Temperatura je odvisna od naslednjih dejavnikov:

- kolikokrat in za kako dolgo odprete vrata aparata;
- koliko steklenic vina je shranjenih;

- kako tople so steklenice vina, ki jih shranite;
- kako visoka ali nizka je temperatura v okolici vinske vitrine.

## Priporočene temperature za pitje

Sorta vina	Priporočena temperatura za pitje*
Lahka, aromatična rdeča vina:	14 °C do 16 °C
Težka rdeča vina:	18 °C
Vina rosé:	8 °C do 10 °C
Fina, aromatična bela vina:	8 °C do 12 °C
Težka ali sladka bela vina:	12 °C do 14 °C
Penina, prosecco:	7 °C do 9 °C
Šampanjec:	5 °C do 7 °C

\* Vino shranjujte pri temperaturi, ki je za 1 °C do 2 °C nižja, kot je priporočena temperatura za pitje, ker se vino pri natakanju v kozarce segreje.

**Nasvet:** Težka rdeča vina morajo pred uživanjem stati odprta 2–3 ure, da se prepojijo s kisikom in tako lahko sprostijo svojo aromo.

## Zračna vlažnost

Za shranjevanje vinskih steklenic z zamaški iz naravne plute je potrebna visoka zračna vlažnost, da plutovinasti zamaški dobivajo vlago od zunaj. Če je vlažnost zraka prenizka, se zamaški na zunanji strani izsušijo, to pa pomeni, da ne morejo več ustrezno zatesniti steklenic. Če v steklenico zaide kisik, se vsako vino neizogibno pokvari.

Da plutovinasti zamaški vinskih steklenic dobivajo dodatno vlago tudi od znotraj, je priporočljivo, da jih hranimo v ležečem položaju, da zamaški tudi po daljšem času shranjevanja ostanejo zatesnjeni.

Med hlajenjem se v vinski vitrini ustvarja kondenzat, ki ga ventilatorji nato porazdelijo po notranjosti aparata. Na ta način lahko v vinski vitrini dosežete razmeroma konstantno zračno vlažnost, ki znaša – odvisno od nastavitve – do 80 %.

## Kakovost zraka

Filter Active AirClean v vinski vitrini skrbi za optimalno izmenjavo zraka in s tem za visoko kakovost zraka.

Filtriranje zraka s filtrom Active AirClean zagotavlja, da zrak ostane brez prahu in vonjev.

Tako je vaše vino dodatno zaščiteno pred morebitnim prenosom vonjev, saj slednji lahko skozi zamaške prehajajo na vino.

## Shranjevanje brez vibracij

Vibracije in premikanje negativno vplivajo na proces zorenja vina, to pa lahko privede do poslabšanja okusa.

Vaša vinska vitrina je opremljena s kompresorjem z dušenjem vibracij, ki omogoča nežno shranjevanje steklenic vina.

Da tudi v primeru, ko iz aparata vzamete steklenico vina, zagotovite mirno shranjevanje preostalih steklenic vina, morate enake vrste vina shraniti po možnosti skupaj na isto kovinsko rešetko.

# Prilagajanje nastavitev

## Pojasnila k posameznim nastavitvam

Medtem ko ste v nastavitvenem načinu , so alarm ob odprtih vratih in drugi opozorilni signali izklopljeni.

### Vklop funkcije fiksiranja nastavitev /

- Tapnite *OK*.



Na prikazovalniku se pojavi .

- S senzorsko tipko < ali > listajte do simbola .



- Tapnite *OK*.

- S senzorsko tipko < ali > listajte do simbola .

- Tapnite *OK*.

Če je funkcija fiksiranja nastavitev  vklopljena, se v zgornjem kotu prikazovalnika pojavi pika .

- Odprite in zaprite vrata aparata. Šele zdaj je funkcija fiksiranja nastavitev  vklopljena.

- **Zapustite nastavitveni način** , tako da s senzorsko tipko < ali > listate do simbola .

- Tapnite *OK*.

- S senzorsko tipko < ali > listajte do simbola  in tapnite *OK*.

### Začasna dezaktivacija funkcije fiksiranja nastavitev /

- Tapnite *OK*.

Na prikazovalniku se pojavi .

- Za šest sekund se dotaknite senzorske tipke *OK*.

Na prikazovalniku se pojavi .

- Tapnite *OK*.

- Zdaj izvedite zelene nastavitve.

- Tapnite *OK*.

Ko zaprete vrata aparata, je funkcija fiksiranja nastavitev ponovno vklopljena .

### Popoln izklop funkcije fiksiranja nastavitev /

- Tapnite *OK*.

Na prikazovalniku se pojavi .

- Za šest sekund se dotaknite senzorske tipke *OK*.

Na prikazovalniku se pojavi .

- S senzorsko tipko < ali > listajte do simbola .

- Tapnite *OK*.

- S senzorsko tipko < ali > listajte do simbola .

- Tapnite *OK*.

Pri izklopljeni funkciji fiksiranja nastavitev se na prikazovalniku pojavi .

- **Zapustite nastavitveni način** , tako da s senzorsko tipko < ali > listate do simbola .

- Tapnite *OK*.

- S senzorsko tipko < ali > listajte do simbola  in tapnite *OK*.

## Vypnutie vinotéky

- Stlačte *OK*.

Na displeji sa zobrazí .

- Sensorovým tlačidlom < alebo > nalistujte symbol .

- Stlačte *OK*.

- Sensorovým tlačidlom < alebo > nalistujte symbol .

- Stlačte *OK*.

Na displeji sa zobrazí .

Chladenie a vnútorné osvetlenie sú vypnuté.

Prosimo, upoštevajte: Vinska vitrina ni ločena od električnega omrežja, če je zgolj izklopljena.

## Vklop načina Sabbat

- Tapnite *OK*.



Na prikazovalniku se pojavi .

- S senzorsko tipko < ali > listajte do simbola .

- Tapnite *OK*.

- S senzorsko tipko < ali > listajte do simbola .

- Tapnite *OK*.

Če je funkcija načina Sabbat  vklopljena, se v zgornjem kotu prikazovalnika pojavi pika .

Čez približno tri sekunde se prikazovalnik izklopi.

Pazite, da so vrata aparata trdno zaprta, saj so optični in zvočni opozorilni signali izklopljeni.

## Izklop načina Sabbat



Funkcija načina Sabbat  se po pribl. 80 urah avtomatsko izklopi.

Če želite, pa lahko funkcijo Sabbat  tudi predčasno izklopite.

- Tapnite *OK*.

Na prikazovalniku se pojavi .

- Tapnite *OK*.

Če je funkcija načina Sabbat  vklopljena, se v zgornjem kotu prikazovalnika pojavi pika .

- Tapnite *OK*.

Ko je funkcija načina Sabbat  izklopljena, pika v zgornjem kotu prikazovalnika ugasne.

- **Zapustite nastavitveni način** , tako da s senzorsko tipko < ali > listate do simbola .

- Tapnite *OK*.

- S senzorsko tipko < ali > listajte do simbola  in tapnite *OK*.





## Prilagajanje nastavitev

---

### Spreminjanje časa do vklopa alarma ob odprtih vratih

- Tapnite *OK*.





Na prikazovalniku se pojavi .

- S senzorsko tipko < ali > listajte do simbola .
- Tapnite *OK*.
- S senzorsko tipko < ali > listajte do simbola .
- Tapnite *OK*.
- S senzorskima tipkama < in > izberite želeni čas med 30 sekund in 3 minute 30 sekund.
- Tapnite *OK*.
- **Zapustite nastavitveni način** , tako da s senzorsko tipko < ali > listate do simbola .
- Tapnite *OK*.
- S senzorsko tipko < ali > listajte do simbola  in tapnite *OK*.

### Prva nastavitve sistema Miele@home

- Tapnite *OK*.

Na prikazovalniku se pojavi .

- S senzorsko tipko < ali > listajte do simbola .
- Tapnite *OK*.
- S senzorsko tipko < ali > listajte do simbola .
- Tapnite *OK*.
- S senzorskima tipkama < in > izberite želeno metodo povezovanja (aplikacija ali WPS).
- Tapnite *OK*.
- **Zapustite nastavitveni način** , tako da s senzorsko tipko < ali > listate do simbola .
- Tapnite *OK*.
- S senzorsko tipko < ali > listajte do simbola  in tapnite *OK*.

Po uspešni prijavi se na prikazovalniku pojavi simbol .

Če se povezava ni mogla vzpostaviti, se pojavi simbol .



Ponovno zaženite postopek.







## Dezaktivacija WLAN-povezave

- Tapnite *OK*.

Na prikazovalniku se pojavi .

- S senzorsko tipko < ali > listajte do simbola .
- Tapnite *OK*.
- S senzorsko tipko < ali > listajte do simbola .
- Tapnite *OK*.



Pri dezaktiviranem WLAN-omrežju se na prikazovalniku pojavi simbol .



- **Zapustite nastavitveni način** , tako da s senzorsko tipko < ali > listate do simbola .
- Tapnite *OK*.
- S senzorsko tipko < ali > listajte do simbola  in tapnite *OK*.



## Aktivacija WLAN-povezave

- Tapnite *OK*.

Na prikazovalniku se pojavi .

- S senzorsko tipko < ali > listajte do simbola .
- Tapnite *OK*.
- S senzorsko tipko < ali > listajte do simbola .
- Tapnite *OK*.
- S senzorsko tipko < ali > listajte do simbola  in tapnite *OK*.

Pri aktivirani WLAN-povezavi se pojavita simbol  in pika v zgornjem kotu prikazovalnika .





- **Zapustite nastavitveni način** , tako da s senzorsko tipko < ali > listate do simbola .
- Tapnite *OK*.
- S senzorsko tipko < ali > listajte do simbola  in tapnite *OK*.



Če je WLAN-povezava aktivna, se na prikazovalniku pojavi simbol .

## Ponastavitev konfiguracije omrežja

- Tapnite *OK*.

Na prikazovalniku se pojavi .

- S senzorsko tipko < ali > listajte do simbola .
- Tapnite *OK*.
- S senzorsko tipko < ali > listajte do simbola .
- Tapnite *OK*.
- S senzorsko tipko > listajte do simbola .
- Tapnite *OK*.
- S senzorsko tipko > listajte do simbola .
- Tapnite *OK*.

- **Zapustite nastavitveni način** , tako da s senzorsko tipko < ali > listate do simbola .
- Tapnite *OK*.
- S senzorsko tipko < ali > listajte do simbola  in tapnite *OK*.

Vse izvedene nastavitve in vnesene vrednosti za Miele@home se ponastavijo.

WLAN-povezava se dezaktivira,  na prikazovalniku ugasne.

Če vinsko vitrino odstranite, prodate ali če zaženete rabljeno vinsko vitrino, ponastavite konfiguracijo omrežja. Vsi osebni podatki se tako odstranijo iz vinske vitrine. Poleg tega prejšnji lastnik ne more več dostopati do podatkov v vinski vitrini.

# Prilaganje nastavitv

## Izklop tona tipk

- Tapnite *OK*.

Na prikazovalniku se pojavi .

- S senzorsko tipko < ali > listajte do simbola .

- Tapnite *OK*.

- S senzorsko tipko < ali > listajte do simbola .

- Tapnite *OK*.

Če je ton tipk izklopljen, je prikazan simbol .

- **Zapustite nastavitveni način** , tako da s senzorsko tipko < ali > listate do simbola .

- Tapnite *OK*.

- S senzorsko tipko < ali > listajte do simbola  in tapnite *OK*.

## Vklop tona tipk

- Tapnite *OK*.



Na prikazovalniku se pojavi .



- S senzorsko tipko < ali > listajte do simbola .

- Tapnite *OK*.

- S senzorsko tipko < ali > listajte do simbola .

- Tapnite *OK*.

Če je ton tipk vklopljen, je prikazan simbol . Poleg tega se v zgornjem kotu prikazovalnika pojavi pika .

- **Zapustite nastavitveni način** , tako da s senzorsko tipko < ali > listate do simbola .

- Tapnite *OK*.

- S senzorsko tipko < ali > listajte do simbola  in tapnite *OK*.

## Sprememba glasnosti opozorilnih in zvočnih signalov /

- Tapnite *OK*.

Na prikazovalniku se pojavi .

- S senzorsko tipko < ali > listajte do simbola .

- Tapnite *OK*.



- S senzorsko tipko < ali > listajte do simbola .

- Tapnite *OK*.

- S senzorskima tipkama < in > izberite želeno glasnost opozorilnih in zvočnih signalov.

- Tapnite *OK*.

Pri izklopljenih opozorilnih in zvočnih signalih je prikazan simbol .

- **Zapustite nastavitveni način** , tako da s senzorsko tipko < ali > listate do simbola .





- Tapnite *OK*.

- S senzorsko tipko < ali > listajte do simbola  in tapnite *OK*.

### Sprememba svetlosti prikazovalnika ☀

- Tapnite *OK*.

Na prikazovalniku se pojavi .

- S senzorsko tipko < ali > listajte do simbola .
- Tapnite *OK*.
- S senzorsko tipko < ali > listajte do simbola .
- Tapnite *OK*.
- S senzorskima tipkama < in > izberite želeno svetlost prikazovalnika.
- Tapnite *OK*.
- **Zapustite nastavitveni način** , tako da s senzorsko tipko < ali > listate do simbola .
- Tapnite *OK*.
- S senzorsko tipko < ali > listajte do simbola  in tapnite *OK*.



### Sprememba enote za temperaturo °C/°F

- Tapnite *OK*.

Na prikazovalniku se pojavi .

- S senzorsko tipko < ali > listajte do simbola .
- Tapnite *OK*.
- S senzorsko tipko < ali > listajte do simbola °C ali °F.
- Tapnite *OK*.

Izbrana je enota za temperaturo °C ali °F.

- **Zapustite nastavitveni način** , tako da s senzorsko tipko < ali > listate do simbola .
- Tapnite *OK*.
- S senzorsko tipko < ali > listajte do simbola  in tapnite *OK*.

### Izklop sejemske nastavitve

- Tapnite *OK*.

Na prikazovalniku se najprej izpiše Miele, nato se pojavi prikaz temperature.

- Tapnite *OK*.
- S senzorsko tipko < ali > listajte do simbola .
- Tapnite *OK*.

Po izklopu sejemske nastavitve  se vinska vitrina izklopi in jo morate ponovno vklopiti.

## Prilagajanje nastavitev

---

### Ponastavitev vrednosti na tovarniške nastavitve

- Tapnite *OK*.

Na prikazovalniku se pojavi .

- S senzorsko tipko < ali > listajte do simbola .

- Tapnite *OK*.

- S senzorsko tipko < ali > listajte do simbola .

- Tapnite *OK*.

- S senzorsko tipko > listajte do simbola .

- Tapnite *OK*.

Vinska vitrina se izklopi in jo morate ponovno vklopiti.

### Aktivacija prikaza filtra Active AirClean

- Tapnite *OK*.



Na prikazovalniku se pojavi .



- S senzorsko tipko < ali > listajte do simbola .

- Tapnite *OK*.

- S senzorsko tipko < ali > listajte do simbola .

- Tapnite *OK*.

Če je prikaz filtra Active AirClean  aktiviran, se v zgornjem kotu prikazovalnika pojavi pika .

- **Zapustite nastavitveni način** , tako da s senzorsko tipko < ali > listate do simbola .

- Tapnite *OK*.

- S senzorsko tipko < ali > listajte do simbola  in tapnite *OK*.

Napisne ploščice v notranjosti vinske vitrine ne smete odstraniti. V primeru motnje delovanja jo boste še potrebovali.

Pazite, da voda ne zaide v elektronske dele ali lučko aparata.

 Nevarnost poškodb zaradi vlage.

Para iz parne čistilne naprave lahko poškoduje plastične in električne sestavne dele.

Za čiščenje vinske vitrine ne uporabljajte parne čistilne naprave.

 Nevarnost za zdravje zaradi vnesene umazanije.

Umazanija, ki jo vnesete od zunaj (npr. tudi ostanki jedi ali pijač), lahko v vinski vitrini pri povišani temperaturi in zračni vlažnosti pospeši pojav plesni.

V vinsko vitrino vlagajte samo čiste vinske steklenice in čist pribor.

## Napotki glede čistilnih sredstev

V notranjosti vinske vitrine uporabljajte samo čistilna in negovalna sredstva, ki so neoporečna za živila.

Da se površine ne bodo poškodovale, pri čiščenju **ne uporabljajte**

- čistilnih sredstev, ki vsebujejo sodo, amonijak, kisline ali klor,
- čistilnih sredstev za odstranjevanje vodnega kamna,
- abrazivnih čistil, npr. praškov za drgnjenje ali abrazivnih emulzij,
- čistil z vsebnostjo topil,
- čistil za plemenito jeklo,

- čistil za pomivalne stroje,
- sprejev za pečice,
- čistilnih sredstev za steklokeramične kuhalne plošče (razen za čiščenje steklene sprednje stranice),
- čistil za steklo (razen za čiščenje steklene sprednje stranice: rahlo alkoholno čistilo za steklo brez dodatkov npr. citrusov ali podobnega),
- abrazivnih trdih gobic in ščetk (npr. gobic za čiščenje loncev),
- čistilnih radirk,
- ostrih kovinskih strgal.

Za čiščenje priporočamo čisto gobasto krpo, mlačno vodo in malo sredstva za ročno pomivanje posode.

## Priprava vinske vitrine za čiščenje

- Vinsko vitrino izklopite.

Na prikazovalniku se pojavi  in hlajenje je izklopljeno.

- Iz vinske vitrine vzemite steklenice in jih shranite na hladnem mestu.
- Po potrebi iz aparata vzemite vse odstranljive dele in jih očistite (glejte poglavje „Spoznavanje aparata“, odstavek „Urejanje notranjosti aparata“).

# Čiščenje in vzdrževanje

## Čiščenje notranjosti aparata

Vinsko vitrino čistite redno, in to vsaj enkrat mesečno.

Če umazanija dlje časa deluje na površine, se lahko zgodi, da je ne morete več odstraniti.

Površine se lahko zabarvajo ali spremenijo.

Najbolje je, da umazanijo takoj odstranite.

- Notranjost aparata čistite s čisto gobasto krpo, mlačno vodo in malo sredstva za ročno pomivanje posode.
- Vse dele pomijte na roke in ne v pomivalnem stroju.
- Vse **lesene** dele očistite z rahlo navlaženo krpo – **ne smete** jih zmočiti.
- Po čiščenju površine sperite še s čisto vodo ter jih obrišite s krpo do suhega.
- Vinsko vitrino pustite še nekaj časa odprto, da se zadostno prezrači in da se v njej ne razvije neprijeten vonj.

## Zamenjava filtra Active AirClean

Novo filtre Active AirClean lahko kupite na servisu Miele, pri specializiranem prodajalcu ali na spletni strani podjetja Miele.

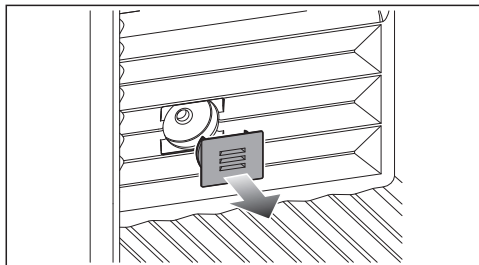

- Odstranite pokrov.

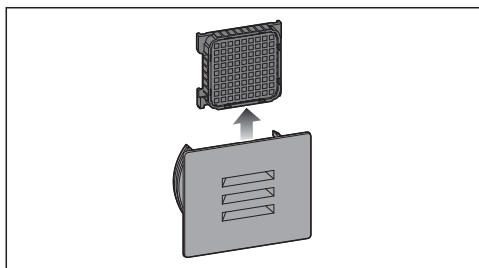

- Izvlecite rabljeni filter Active AirClean.
- Rabljeni filter Active AirClean zavržite med gospodinske odpadke.

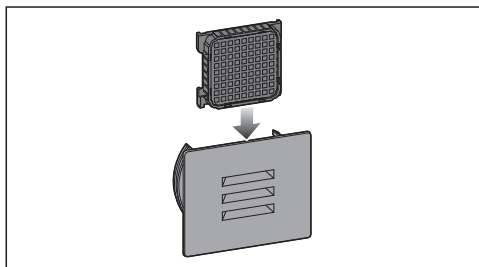

- Vstavite nov filter Active AirClean.

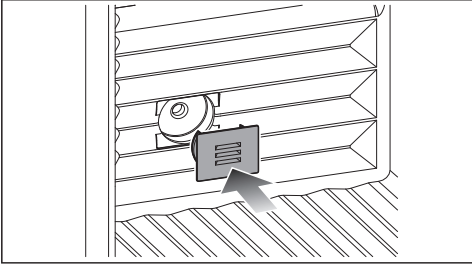

- Namestite pokrov.

### Potrditev zamenjave filtra Active AirClean

- Tapnite *OK*.

Simbol  na prikazovalniku ugasne in števec se ponastavi.

### Čiščenje sprednje stranice in stranskih sten aparata

Če umazanija dlje časa deluje na površine, se lahko zgodi, da je ne morete več odstraniti. Površine se lahko zabarvajo ali spremenijo. Najbolje je, da umazanijo s sprednje stranice in stranskih sten aparata očistite takoj.

Vse površine aparata so občutljive za razenje in se lahko zabarvajo ali spremenijo, če pridejo v stik z neprimernim čistilnim sredstvom. Preberite informacije v odstavku „Napotki glede čistilnih sredstev“ na začetku tega poglavja.

- Površine aparata očistite s čisto gobasto krpo, sredstvom za ročno pomivanje posode in toplo vodo. Za čiščenje lahko uporabite tudi čisto, vlažno krpo iz mikrovlaknen, brez čistilnega sredstva.
- Po čiščenju površine sperite še s čisto vodo ter jih obrišite z mehko krpo do suhega.

# Čiščenje in vzdrževanje

---

## Čiščenje vratnega tesnila

 Nevarnost poškodbe zaradi nepravilnega čiščenja.

Če vratno tesnilo namažete z olji ali maščobami, lahko postane porozno. Na vratno tesnilo ne smete nanašati olja ali maščobe.

- Vratno tesnilo redno čistite samo s čisto vodo in ga na koncu temeljito obrišite s suho krpo.

## Čiščenje rež za pre- in odzračevanje

Obloge prahu povečajo porabo energije.

- Reže za pre- in odzračevanje redno čistite s čopičem ali sesalnikom (v ta namen uporabite npr. sesalni čopič Mielejevega sesalnika).

## Po končanem čiščenju

- Vse dele namestite nazaj v vinsko vitrino.
- Vklonite vinsko vitrino.
- Steklenice vina vložite v vinsko vitrino in zaprite vrata.

## Samodejno odtajevanje

Odtajevanje vinske vitrine poteka avtomatsko.





Večino motenj in napak, ki se pojavijo med vsakdanjo uporabo aparata, lahko odpravite sami. Tako lahko pogosto prihranite čas in denar, ker vam ni treba poklicati servisne službe.

Na spletni strani [www.miele.com/service](http://www.miele.com/service) lahko poiščete informacije o samostojnem odpravljanju motenj.

Naslednje tabele naj vam bodo v pomoč pri iskanju in odpravljanju vzrokov motenj in napak.





Do odprave motnje po možnosti ne odpirajte vinske vitrine, da kar najbolj zmanjšate segrevanje njene notranjosti.
---

Težava	Vzrok in rešitev
<b>Vinska vitrina ne hladi in osvetlitev notranjosti pri odprtih vratih ne deluje.</b>	Vinska vitrina ni vklopljena in na prikazovalniku sveti  . ■ Vključite vinsko vitrino.
	Omrežni vtič ni pravilno vstavljen v vtičnico. ■ Omrežni vtič vstavite v vtičnico. Pri izklopljeni vinski vitrini na prikazovalniku sveti simbol  .
	Sprožila se je varovalka hišne inštalacije. Lahko da gre za okvaro vinske vitrine, hišne napeljave ali drugega aparata. ■ Pokličite električarja ali servisno službo.

## Odpravljanje težav









Težava	Vzrok in rešitev
<p><b>Kompresor se vklaplja vedno bolj pogosto in za dlje časa, temperatura v vinski vitrini pade.</b></p>	<p>Pre- in odzračevalne reže so prekrite ali zaprašene.</p> <ul style="list-style-type: none"> <li>■ Rež za pre- in odzračevanje ne smete prekriti.</li> <li>■ Z rež redno odstranjujte prah.</li> </ul>
	<p>Pogosto ste odpirali vrata aparata. Ali pa ste shranili veliko količino vinskih steklenic.</p> <ul style="list-style-type: none"> <li>■ Vrata aparata odpirajte samo po potrebi in za čim krajši čas.</li> </ul> <p>Čez nekaj časa se potrebna temperatura samodejno ponovno vzpostavi.</p>
	<p>Vrata niso pravilno zaprta.</p> <ul style="list-style-type: none"> <li>■ Zaprite vrata aparata.</li> </ul> <p>Čez nekaj časa se potrebna temperatura samodejno ponovno vzpostavi.</p>
	<p>Temperatura okolice je previsoka. Čim višja je temperatura okolice, tem daljši je čas delovanja kompresorja.</p> <ul style="list-style-type: none"> <li>■ Upoštevajte napotke v poglavju „Namestitvev“, odstavek „Mesto postavitve“.</li> </ul>
	<p>Nastavitev temperature v vinski vitrini je prenizka.</p> <ul style="list-style-type: none"> <li>■ Popravite nastavitev temperature.</li> </ul>
	<p><b>Kompresor se vklaplja vse bolj poredko in za krajši čas, temperatura v vinski vitrini naraste.</b></p>
<p><b>V notranjosti vinske vitrine se ustvarja kondenzat. Vrata aparata se morda ne zapirajo pravilno.</b></p>	<p>Vratno tesnilo je zdrsnilo iz utora.</p> <ul style="list-style-type: none"> <li>■ Preverite, ali je vratno tesnilo pravilno nameščeno v utor.</li> </ul>
	<p>Vratno tesnilo je poškodovano.</p> <ul style="list-style-type: none"> <li>■ Preverite, ali je vratno tesnilo poškodovano.</li> </ul>
<p><b>Vratno tesnilo je poškodovano ali ga morate zamenjati.</b></p>	<p>Vratno tesnilo lahko zamenjate brez orodja.</p> <ul style="list-style-type: none"> <li>■ Zamenjajte vratno tesnilo. Na voljo je v trgovinah z opremo Miele ali na servisu.</li> </ul>









## Splošne težave z vinsko vitrino

Težava	Vzrok in rešitev
<b>Želena zračna vlažnosti v vinski vitrini se ne vzpostavi.</b>	Temperatura okolice je previsoka ali prenizka. <ul style="list-style-type: none"> <li>■ Poskrbite, da bo temperatura okolice med 19 °C in 28 °C.</li> </ul>
	Nastavitev temperature v vinski vitrini je previsoka. <ul style="list-style-type: none"> <li>■ Za dolgotrajno shranjevanje vina je priporočena temperatura med 12 °C in 14 °C.</li> </ul>
	Zračna vlažnost v okolici je prenizka. <ul style="list-style-type: none"> <li>■ Če je zračna vlažnost v prostoru zelo nizka, se lahko zgodi, da se v vinski vitrini ne more vzpostaviti visoka zračna vlažnost.</li> </ul>
	Zračna vlažnost v vinski vitrini je načeloma odvisna od pogostosti in trajanja odpiranja vrat, temperature in zračne vlažnosti v okolici, napolnjenosti in nastavitve aparata.
<b>Na etiketah steklenic vina se razvija plesen.</b>	Nekatere vrste lepila za etikete povzročijo, da se na etiketah pojavi plesen. <ul style="list-style-type: none"> <li>■ Očistite plesen in pazite, da odstranite vse ostanke. Steklenice očistite in odstranite morebitne ostanke lepila.</li> </ul>
<b>Na zamaških vinskih steklenic se ustvari bela obloga.</b>	Zamaški so ob stiku z zrakom oksidirali. <ul style="list-style-type: none"> <li>■ Oblogo obrišite s suho krpo. Obloga ne vpliva na kakovost vina.</li> </ul>
<b>Opozorilni zvočni signal ne zazveni, čeprav so vrata aparata že dlje časa odprta.</b>	Ne gre za napako. Opozorilni zvočni signal je bil izklopljen v nastavitvenem načinu. Če želite ponovno vklopiti zvočni alarm: <ul style="list-style-type: none"> <li>■ Tapnite OK.</li> </ul> <p>Na prikazovalniku se pojavi .</p> <ul style="list-style-type: none"> <li>■ S senzorsko tipko &lt; ali &gt; listajte do simbola .</li> <li>■ Tapnite OK.</li> <li>■ S senzorsko tipko &lt; ali &gt; listajte do simbola .</li> <li>■ Tapnite OK.</li> <li>■ S senzorskima tipkama &lt; in &gt; izberite želeno glasnost opozorilnih in zvočnih signalov.</li> <li>■ Tapnite OK.</li> </ul> <p>Pri vklopljenih opozorilnih in zvočnih signalih je prikazan simbol .</p>



# Odpravljanje težav





## Sporočila na prikazovalniku

Sporočilo	Vzrok in rešitev
<b>Na prikazovalniku sveti , vinska vitrina ne hladi, upravljanje vinske vitrine in osvetlitev notranjosti pa delujeta.</b>	<p>Vklopljena je sejemski nastavitve.</p> <ul style="list-style-type: none"><li>■ Tapnite <i>OK</i>.</li></ul> <p>Na prikazovalniku se najprej izpiše Miele, nato se pojavi prikaz temperature.</p> <ul style="list-style-type: none"><li>■ Tapnite <i>OK</i>.</li><li>■ S senzorsko tipko &lt; ali &gt; listajte do simbola .</li><li>■ Tapnite <i>OK</i>.</li></ul> <p>Po izklopu sejemski nastavitve  se vinska vitrina izklopi in jo morate ponovno vklopiti.</p>
<b>Na prikazovalniku ni nobenega izpisa. Prikazovalnik je temen.</b>	<p>Vklopljen je način Sabbath : osvetlitev notranjosti je izklopljena in vinska vitrina hladi.</p> <ul style="list-style-type: none"><li>■ Tapnite <i>OK</i>.</li></ul> <p>Na prikazovalniku se pojavi .</p> <ul style="list-style-type: none"><li>■ Tapnite <i>OK</i>.</li></ul> <p>Če je funkcija načina Sabbath  vklopljena, se v zgornjem kotu prikazovalnika pojavi pika .</p> <ul style="list-style-type: none"><li>■ Tapnite <i>OK</i>.</li></ul> <p>Ko je funkcija načina Sabbath  izklopljena, pika v zgornjem kotu prikazovalnika ugasne.</p> <hr/> <p>Prikazovalnik ni pravilno priključen na vinsko vitrino.</p> <ul style="list-style-type: none"><li>■ Ali zamenjava strani odpiranja vrat ni bila izvedena pravilno? Še enkrat preverite vtično povezavo med vinsko vitrino in prikazovalnikom (glejte priložena navodila za montažo).</li></ul> <hr/> <p>Vklopljen je <b>energetsko varčni način</b>: če se prikazovalnika nekaj časa ne dotaknete, se preklopi v način za varčevanje energije in potemni.</p>
<b>Na prikazovalniku sveti , vinske vitrine ni mogoče upravljati.</b>	<p>Vklopljena je funkcija fiksiranja nastavitve.</p> <ul style="list-style-type: none"><li>■ Začasno sprostite upravljanje vinske vitrine ali povsem izklopite funkcijo fiksiranja nastavitve (glejte poglavje „Prilagajanje nastavitve“).</li></ul>

Sporočilo	Vzrok in rešitev
<p><b>Na prikazovalniku sveti simbol , zazveni tudi zvočni signal.</b></p>	<p>Prikaz filtra Active AirClean  vas opomni, da morate zamenjati filter Active AirClean.</p> <ul style="list-style-type: none"> <li>■ Zamenjajte filter Active AirClean (glejte poglavje „Čiščenje in vzdrževanje“, odstavek „Zamenjava filtra Active AirClean“) in potrdite zamenjavo filtra Active AirClean, tako da tapnete <i>OK</i>.</li> </ul> <p>Simbol  na prikazovalniku ugasne.</p>
<p><b>Na prikazovalniku sveti , poleg tega zazveni opozorilni zvočni signal in osvetlitev notranjosti utripa.</b></p>	<p>Aktiviral se je <b>alarm ob odprtih vratih</b>.</p> <ul style="list-style-type: none"> <li>■ Tapnite <i>OK</i>.</li> </ul> <p>Opozorilni zvočni signal in simbol  ugasneta, osvetlitev notranjosti aparata pa spet neprekinjeno sveti.</p> <ul style="list-style-type: none"> <li>■ Zaprite vrata aparata.</li> </ul>
<p><b>Na prikazovalniku sveti , zazveni tudi opozorilni zvočni signal.</b></p>	<p>Aktiviral se je temperaturni alarm: temperatura v vinski vitrini je previsoka ali prenizka glede na nastavljeno temperaturo.</p> <p>Vzroki za to so lahko na primer naslednji:</p> <ul style="list-style-type: none"> <li>– Pogosto ste odpirali vrata aparata.</li> <li>– Reže za pre- in odzračevanje so prekrite.</li> <li>– Prišlo je do daljšega izpada električne energije.</li> </ul> <ul style="list-style-type: none"> <li>■ Tapnite <i>OK</i>.</li> </ul> <p>  in opozorilni zvočni signal ugasneta.</p> <p>Na prikazovalniku se za približno eno minuto utripajoče prikaže najvišja temperatura, ki je bila doslej dosežena v vinski vitrini. Nato se prikaz temperature preklopi na trenutno temperaturo.</p> <p>Utripajoči prikaz temperature lahko predčasno zapustite:</p> <ul style="list-style-type: none"> <li>■ Tapnite <i>OK</i>.</li> </ul> <p>Prikaz najvišje dosežene temperature ugasne. Nato se na prikazovalniku ponovno izpiše dejanska temperatura, ki je trenutno v vinski vitrini.</p> <ul style="list-style-type: none"> <li>■ Odpravite stanje, zaradi katerega se je sprožil alarm.</li> </ul>

## Odpravljanje težav

Sporočilo	Vzrok in rešitev
<p><b>Na prikazovalniku sveti  in zazveni tudi opozorilni zvočni signal.</b></p>	<p>Prikazan je izpad električnega toka: temperatura v vinski vitrini je medtem zaradi izpada električnega toka ali prekinitve električnega napajanja v zadnjih dneh ali urah preveč narasla.</p> <ul style="list-style-type: none"><li>■ Tapnite <i>OK</i>.</li></ul> <p> in opozorilni zvočni signal ugasneta.</p> <p>Na prikazovalniku se za približno eno minuto utripajoče prikaže najvišja temperatura, ki je bila doslej dosežena v vinski vitrini. Nato se prikaz temperature preklopi na trenutno temperaturo.</p> <p>Utripajoči prikaz temperature lahko predčasno zapustite:</p> <ul style="list-style-type: none"><li>■ Tapnite <i>OK</i>.</li></ul> <p>Prikaz najvišje dosežene temperature ugasne. Nato se na prikazovalniku ponovno izpiše dejanska temperatura, ki je trenutno v vinski vitrini.</p> <ul style="list-style-type: none"><li>■ Odpravite stanje, zaradi katerega se je sprožil alarm.</li></ul>





Sporočilo	Vzrok in rešitev
<p><b>Na prikazovalniku sveti , lahko se pojavi tudi koda napake F s številko. Zazveni tudi opozorilni zvočni signal.</b></p>	<p>Prišlo je do motnje.</p> <ul style="list-style-type: none"> <li>■ Ugasnite opozorilni zvočni signal, tako da tapnete <i>OK</i>.</li> <li>■ Pokličite servisno službo.</li> </ul> <p>Ko osebju servisa sporočite motnjo, potrebujete poleg prikazane številke napake tudi identifikacijsko oznako modela in serijsko številko vinske vitrine. Te informacije  lahko neposredno prikažete:</p> <ul style="list-style-type: none"> <li>■ Tapnite <i>OK</i>.</li> </ul> <p>Na prikazovalniku se izpišejo potrebni podatki o aparatu.</p> <ul style="list-style-type: none"> <li>■ Tapnite <i>OK</i>.</li> <li>■ Za nadaljnje podatke o aparatu listajte naprej s senzorsko tipko &lt; ali &gt;.</li> <li>■ Za izklop vinske vitrine s senzorsko tipko &lt; ali &gt; listajte do simbola .</li> <li>■ Za izhod iz prikaza informacij s senzorsko tipko &lt; ali &gt; listajte do simbola .</li> <li>■ Tapnite <i>OK</i>.</li> </ul>
	<p>Prikazana je napaka aparata: ta prikaz ima vedno prednost in takoj prekine vsako nastavitvev, ki ste jo pravkar izvedli.</p> <p>Napaka aparata je prednostno prikazana pred morebitnim alarmom ob odprtih vratih in/ali temperaturnim alarmom.</p>

# Odpravljanje težav

## Osvetlitev notranjosti

 Nevarnost električnega udara zaradi dostopnosti delov, ki so pod napetostjo. Če snamete pokrovček lučke, lahko pridete v stik z deli, ki so pod napetostjo. Nikoli ne odstranite pokrovčka lučke. Svetleče diode lahko popravi ali zamenja izključno osebje servisa.

 Nevarnost poškodbe zaradi LED-osvetlitve. Ta osvetlitev ustreza nevarnostni skupini RG 2. Če je pokrovček pokvarjen, lahko pride do poškodb oči. Če je pokrovček poškodovan, v lučko ne smete gledati z optičnimi instrumenti (lupo ali podobnim) iz neposredne bližine.

Težava	Vzrok in rešitev
<b>Lučka za osvetlitev notranjosti ne deluje.</b>	Vinska vitrina ni vklopljena. ■ Vklopite vinsko vitrino.
	Vklopljen je način Sabbath  : prikazovalnik je temen in vinska vitrina hladi. ■ Tapnite OK. Na prikazovalniku se pojavi  . ■ Tapnite OK. Če je funkcija načina Sabbath  vklopljena, se v zgornjem kotu prikazovalnika pojavi pika  . ■ Tapnite OK.
	Ko je funkcija načina Sabbath  izklopljena, pika v zgornjem kotu prikazovalnika ugasne.
	Če so vrata aparata odprta, se osvetlitev notranjosti po pribl. 15 minutah samodejno izklopi zaradi pregrevanja. Če to ni vzrok za težavo, gre za motnjo. ■ Pokličite servisno službo.
<b>Osvetlitev notranjosti utripa.</b>	Ne gre za napako. Aktiviral se je alarm ob odprtih vratih in z opozorilnim zvočnim signalom utripa tudi osvetlitev notranjosti.



## Razlogi za hrup

Vinska vitrina med delovanjem povzroča različne zvoke.  
 Vinska vitrina pri manjši hladilni zmogljivosti deluje energetsko varčno, vendar dlje.  
 Glasnost je manjša.  
 Pri močnejši hladilni zmogljivosti se živila hitreje ohladijo.  
 Glasnost je večja.

Običajni zvoki	Kako nastanejo?
<b>Sikanje</b>	Hladilno sredstvo se vbrizga v hladilni krogotok.
<b>Klokotanje, pljuskanje</b>	Hladilno sredstvo teče skozi cevi.
<b>Šumenje</b>	Vinska vitrina hladi.
<b>Klikanje</b>	Termostat vklopi ali izklopi kompresor.
<b>Brenčanje</b>	Ventilator deluje.
<b>Pokanje</b>	Prihaja do raztezanja materialov v vinski vitrini.
<b>Ropotanje</b>	Ventili ali lopute so aktivni.
<b>Srebanje (vinska vitrina z blažilnikom zapiranja vrat)</b>	Vrata aparata z blažilnikom zapiranja vrat se odpirajo ali zapirajo.

Ne pozabite, da se zvokom kompresorja in pretakanja v hladilnem krogotoku ni mogoče izogniti.

Zvoki med delovanjem	Vzrok in rešitev
<b>Vibriranje, klopotanje, žvenketanje</b>	Vinska vitrina ni v vodoravnem položaju. S pomočjo vodne tehtnice izravnajte položaj vinske vitrine. V ta namen uporabite navojne nogice pod vinsko vitrino.
	Vinska vitrina se dotika kosa pohištva ali drugega aparata. Vinsko vitrino odmaknite.
	Lesene ali kovinske rešetke se tresejo ali so zatakne. Preverite odstranljive dele in jih na novo namestite.
	Steklenice ali posode se dotikajo. Steklenice ali posode nekoliko razmaknite.
	Na hrbtni stranici aparata je še vedno transportno držalo kabla (odvisno od modela). Odstranite transportno držalo kabla.

# Servisna služba

Na spletni strani [www.miele.com/service](http://www.miele.com/service) lahko poiščete informacije o samostojnem odpravljanju motenj in nadomestnih delih Miele.

## Kontakt v primeru motenj

Če motnje ne morete odpraviti sami, se obrnite npr. na svojega specializiranega prodajalca z opremo Miele ali na servis Miele.

Servisno službo Miele lahko naročite po spletu na [www.miele.com/service](http://www.miele.com/service). Kontaktni podatki servisne službe Miele so navedeni na koncu tega dokumenta.

Osebe servisa potrebuje identifikacijsko oznako modela in serijsko številko vašega aparata (Fabr./SN/Nr.). Oba podatka najdete na napisni ploščici v notranjosti hladilnega aparata, pri nekaterih modelih pa v nastavitvenem načinu pod točko Informacije **i**.

## Zbirka podatkov EPREL

Od 1. marca 2021 so informacije o označevanju z energijskimi nalepkami in zahtevah za okoljsko primerno zasnovano na voljo v evropski zbirki podatkov o izdelkih (EPREL). Do zbirke podatkov o izdelkih lahko dostopate na povezavi <https://eprel.ec.europa.eu/>. Tam boste morali vnesti identifikacijsko oznako modela.

Identifikacijsko oznako modela najdete na napisni ploščici v notranjosti hladilnega aparata, pri nekaterih modelih pa v nastavitvenem načinu pod točko Informacije **i**.

<b>Miele</b>			
XXXXXX	Nr. XX/XXXXXXXXXX		
WEINTEMPERERSCHRANK/UNTERTISCHMODELL MULTI-TEMPERATURE WINE STORAGE CABINET/UNDER-CRICKTOP ARMOIRE DE MISE EN TEMP. DES VINS/MOD. ENCASTRABLE SOUS PLAN ARMARIO FRIGORIFICACIONAL VINO/MOD. PARA PUESTO EN CUBIERTA ВИННИЙ ТЕМПЕРАТУРНИЙ ШКАФ			
Klasse/Class Class/Classe SN-ST	Ap-Typ/AP-Type AP-Type/AP-Tipo	Bruttinhalt/Gross Capacity Volume Brut/Capacità Bruta XXXX l	Gefriervermögen/Freezing Capacity Pouvoir de Congel/Capac. Congeladora
Nutzhalt NetCapacity Volume Use Capac. Util	Ges /K /G /WEIN /KALT Tot /R /F /WINE /CHILL To /R /C /WINE /CHILL		R600a: XXg

## Garancija

Garancijska doba je 2 leti.

Podrobnejše informacije so navedene v priloženih garancijskih pogojih.

### **Večnamenska krpa iz mikrovlagen**

Krpa iz mikrovlagen pomaga pri odstranjevanju prstnih odtisov in rahle umazanije s sprednjih stranic iz plemenitega jekla, upravljalnih plošč aparatov, oken, pohištva, avtomobilskih oken ipd.

### **Komplet MicroCloth**

Komplet MicroCloth sestavljajo univerzalna krpa, krpa za steklo in krpa za poliranje.

Krpe so izjemno trpežne in vzdržljive. Zaradi zelo finih mikrovlagen te krpe zelo učinkovito čistijo.

### **MicroCloth HyClean**

MicroCloth HyClean je protibakterijska univerzalna krpa, ki je posebej trpežna in vzdržljiva. Uporabljate jo lahko mokro ali suho, s čistilom ali brez njega.

### **Filter z aktivnim ogljem (filter Active AirClean)**

Filter Active AirClean skrbi za optimalno izmenjavo zraka in s tem za visoko kakovost zraka v vinski vitrini.

Dodatno opremo lahko naročite v spletni prodajalni Miele. Lahko pa te izdelke kupite tudi na servisu Miele (glejte zadnjo stran) ali pri svojem trgovcu z opremo Miele.

# Namestitev

## Mesto postavitve

 Nevarnost poškodbe zaradi visoke zračne vlažnosti. Pri visoki zračni vlažnosti se lahko na zunanjih površinah vinske vitrine ustvarja kondenzat. Ta kondenzat lahko vodi v korozijo zunanjih sten aparata. Vinsko vitrino postavite v suh in/ali klimatiziran prostor, kjer je zagotovljeno zadostno zračenje. Po postavitvi aparata se prepričajte, da se njegova vrata pravilno zapirajo in da so upoštevane navedene odprtine za pre- in odzračevanje.

 Nevarnost požara in poškodb zaradi aparatov, ki oddajajo toploto. Aparati, ki oddajajo toploto, se lahko vnamejo in zanetijo požar na vinski vitrini. Aparatov, ki oddajajo toploto, kot so mini pečice, dvojni kuhalniki ali opekači kruha, ne smete postaviti na vinsko vitrino.

 Nevarnost požara in poškodb zaradi odprtega plamena. Odprti plameni lahko povzročijo, da vinska vitrina zagori. Pazite, da so odprti plameni, npr. sveče, dovolj oddaljeni od vinske vitrine.

Za postavitev je primeren suh prostor, ki je dobro prezračevan.

Pri izbiri mesta postavitve upoštevajte, da se poraba energije vinske vitrine poveča, če stoji v neposredni bližini grelnega telesa, štedilnika ali drugega toplotnega vira. Preprečite izpostavljenost neposredni sončni svetlobi. Čim višja je temperatura okolice, tem daljši je čas delovanja kompresorja in tem večja je poraba energije.

Pri postavitvi vinske vitrine poleg tega upoštevajte naslednje:

- Stenska vtičnica mora biti nameščena izven območja hrbtni strani aparata in v nujnem primeru zlahka dostopna.
- Omrežni vtič in priključni kabel se ne smeta dotikati hrbtni strani vinske vitrine, ker se lahko poškodujeta zaradi vibracij vinske vitrine.
- Na vtičnice v območju hrbtni strani aparata prav tako ne smejo biti priključene druge naprave.
- Pri postavitvi vinske vitrine pazite, da ne ukleščite ali poškodujete priključnega kabla.
- V območju hrbtni strani aparata ne smete namestiti ali uporabljati razdelilnikov ali podaljškov oziroma drugih elektronskih naprav (npr. transformatorjev za halogenske žarnice).
- Tla na mestu postavitve morajo biti vodoravna in ravna ter morajo biti na isti višini kot okoliška tla.

## Klimatski razred

Vinska vitrina je predvidena za uporabo v določenem klimatskem razredu (območje temperature okolice), katerega meje morate upoštevati. Klimatski razred je naveden na napisni ploščici v notranjosti vinske vitrine.

Klimatski razred	Temperatura okolice
SN	10 °C do 32 °C
N	16 °C do 32 °C
ST	16 °C do 38 °C
T	16 °C do 43 °C
SN-ST	10 °C do 38 °C
SN-T	10 °C do 43 °C

Nižja temperatura okolice vodi v daljši čas mirovanja kompresorja, zato vinska vitrina v določenih okoliščinah ne more vzdrževati potrebne temperature.

## Zahteve za pre- in odzračevanje



Nevarnost požara in poškodb zaradi nezadostnega zračenja.

Če se vinska vitrina ne zrači dovolj, se kompresor pogosteje vklaplja in deluje dlje časa. To vodi v večjo porabo energije in povišano delovno temperaturo kompresorja, kar lahko povzroči škodo na kompresorju.

Pazite na zadostno zračenje vinske vitrine.

Obvezno se držite navedenih mer odprtih za pre- in odzračevanje.

Odprtine za pre- in odzračevanje ne smejo biti na noben način prekrите.

Poleg tega jih morate redno čistiti, da niso prašne.

Zrak ob hrbtne steni vinske vitrine se segreva. Zato mora biti zagotovljen neoviran dovod zraka (glejte poglavje „Mere aparata“).

# Namestitev

## Postavitev več vinskih vitrin/ hladilnih aparatov

 Nevarnost poškodbe zaradi kondenzata na zunanji strani stenah aparata.

Pri visoki zračni vlažnosti se lahko med zunanji strani stenama vinskih vitrin nabere kondenzat, ki lahko privede do korozije.

Načeloma **nobene** vinske vitrine ne smete postaviti **neposredno** ob drugo vinsko vitrino/drugo hladilni aparat.

Razdalja med aparatoma mora biti vsaj 70 mm.

## Zamenjava strani odpiranja vrat

Vinska vitrina ima ob dobavi tečaje na desni strani vrat. Če je potrebno, da so tečaji na levi strani vrat, jih morate prestaviti (glejte priložena navodila za montažo).

**Nasvet:** Da med zamenjavo strani odpiranja vrat zaščitite vrata in vaša tla pred poškodbami, na tla pred vinsko vitrino razprostrite primerno podlago.

 Nevarnost poškodb in škode na aparatu zaradi delov pod napetostjo. Med zamenjavo strani odpiranja vrat pridete v stik z deli pod napetostjo. Preden zamenjate stran odpiranja vrat, izvlecite omrežni vtič.

 Nevarnost poškodbe in škode na aparatu zaradi velike teže vrat. Če tečaje vrat prestavlja ena sama oseba, obstaja večja nevarnost poškodb in materialne škode. Tečaje vrat obvezno prestavite s pomočjo druge osebe.

## Postavitev vinske vitrine

 Nevarnost poškodb in materialne škode zaradi prevrnitve vinske vitrine. Če vinsko vitrino postavlja ena sama oseba, obstaja večja nevarnost poškodb in materialne škode. Vinsko vitrino obvezno postavite s pomočjo druge osebe.

 Nevarnost poškodb zaradi udarjanja vrat aparata. Vrata aparata lahko udarijo v steno in se pri tem poškodujejo. Vrata aparata zaščitite pred udarci, npr. s klobučevinastim nastavkom na steni.

 Nevarnost poškodbe tal. Premikanje vinske vitrine lahko povzroči poškodbe na tleh. Na občutljivih tleh vinsko vitrino premikajte zelo previdno.

Za lažjo postavitve ima vinska vitrina na hrbtne strani zgoraj transportne ročaje in spodaj transportna kolesca.

**Nasvet:** Vinsko vitrino lahko postavite samo, če je prazna.

- Vinsko vitrino že zdaj postavite čim bližje predvidenega mesta postavitve.
- Vinsko vitrino priključite na električno omrežje, kot je opisano v poglavju „Namestitev“, odstavek „Električni priključek“.
- Vinsko vitrino previdno pomaknite na predvideno mesto postavitve.

## Postavitev vinske vitrine v pravilen položaj

⚠ Nevarnost škode zaradi neravnin tal.

Če neravnin tal ne izravnate z nastavljivimi nogicami, lahko pride do deformacij ohišja aparata. Vrata aparata se v tem primeru morda ne zapirajo pravilno.

Neravnine tal izravnajte z nastavljivimi nogicami.

⚠ Nevarnost poškodb in materialne škode zaradi nestrokovne nastavitve višine nogic.

Če nogico odvijete preveč iz ohišja, se lahko spodnji del nogice sprosti.

Vinska vitrina se lahko prevrne.

Nogice ne smete odviti preveč iz ohišja.

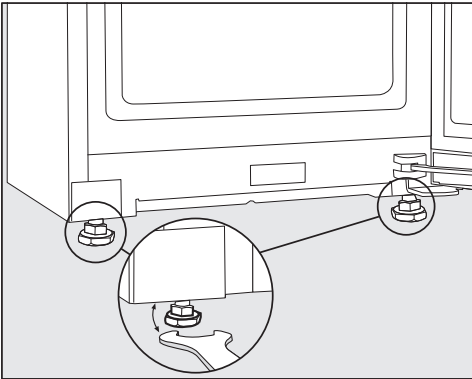

- Vinsko vitrino poravnajte s sprednjima nastavljivima nogicama, tako da ju privijete ali odvijete z viličastim ključem.

**Nasvet:** Za poravnavanje vinske vitrine uporabite vodno tehtnico.

# Namestitev

## Mere aparata

### Mere za postavitve/pogled od zgoraj

Vse mere so podane v mm.

Da je zagotovljeno pravilno delovanje vinske vitrine, morate upoštevati navedene površine za pre- in odzračevanje.

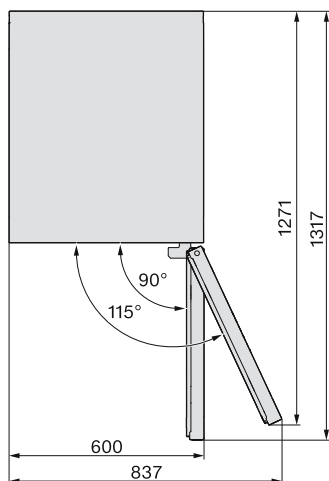
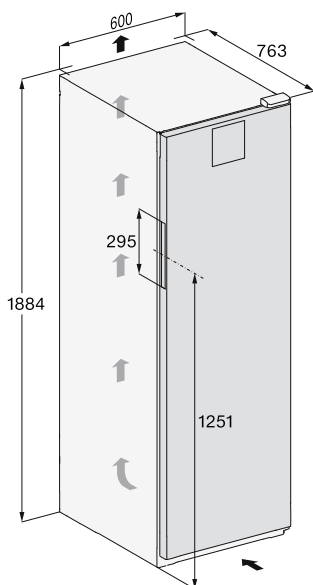



## Priključki

Vse mere so podane v mm.

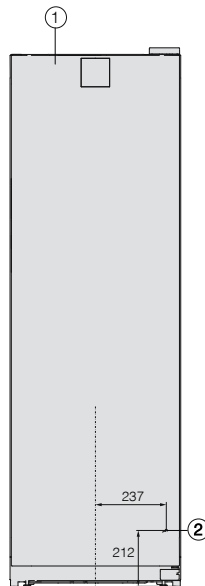

- ① Pogled od spredaj
- ② Omrežni priključni kabel, dolžina = 2.000 mm  
Daljši priključni kabel lahko kupite na servisu Miele.

# Namestitev

## Električni priključek

Vinsko vitrino lahko priklopite na varnostno vtičnico izključno s priloženim priključnim kablom.

Vinsko vitrino postavite tako, da je vtičnica prosto dostopna. Če vtičnica ni dostopna, poskrbite, da je na mestu inštalacije na voljo inštalacijski odklopnik za vsak pol.

**⚠ Nevarnost požara zaradi pregretja.**

Delovanje vinske vitrine, priključene na električni razdelilnik ali podaljšek, lahko vodi do pregrevanja kabla.

Iz varnostnih razlogov ne uporabljajte nobenih razdelilnikov in podaljškov.

Električna napeljava mora biti izvedena po VDE 0100.

Iz varnostnih razlogov priporočamo, da v hišno električno napeljavo, na katero je priključena vinska vitrina, namestite zaščitno stikalo na diferenčni tok (RCD) tipa .

Poškodovan omrežni priključni kabel lahko zamenjate samo s posebnim priključnim kablom istega tipa (kupite ga lahko na servisu Miele). Zaradi varnosti lahko kabel zamenja samo usposobljen strokovnjak ali osebje servisne službe Miele.

Podatki o nazivni moči in ustrezni zaščiti so navedeni v teh navodilih za uporabo ali na napisni ploščici. Te podatke primerjajte s podatki električnega priključka na mestu postavitve aparata. Če ste v dvomih, se posvetujte z električarjem.

Možno je začasno ali trajno delovanje s priklopom na samostojno napravo za oskrbo z energijo ali tovrstno napravo, ki ni sinhronizirana z omrežjem (npr. avtonomno omrežje, sistemi za

varnostno kopiranje). Pogoji za delovanje je, da naprava za oskrbo z energijo izpolnjuje pogoje EN 50160 ali primerljive.

Varnostni ukrepi, predvideni za hišno inštalacijo in ta izdelek Miele, morajo biti tako po funkciji kot načinu delovanja zagotovljeni tudi pri avtonomnem delovanju ali delovanju, ki ni sinhronizirano z omrežjem, ali morajo biti nadomeščeni z ustreznimi enakovrednimi ukrepi v inštalaciji. Kot je na primer opisano v aktualni objavi VDE-AR-E 2510-2.

## Priključne mere

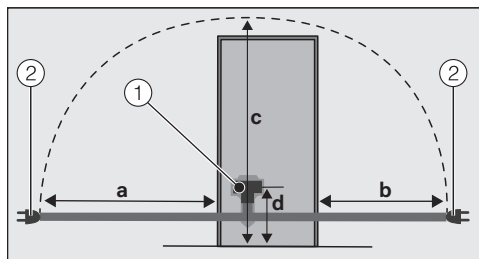

Hrbtina stran hladilnega aparata/vinske vitrine

- ① vtič aparata
- ② omrežni vtič

a	b	c	d
1.800 mm	1.400 mm	2.100 mm	200 m

## Priklop vinske vitrine

- Vtič aparata vstavite v vtičnico. Pazite, da se vtič pravilno zaskoči.
- Omrežni vtič vinske vitrine vstavite v vtičnico.

Vinska vitrina je tako priključena na električno omrežje.

Podjetje MIELE Trgovina in servis, d.o.o., Brnčičeva ulica 41G, Ljubljana (v nadaljevanju: „Miele Slovenija“) kupcu – poleg zakonsko določenih zahtevkov, do katerih je kupec upravičen pri prodajalcu in ki jih lahko uveljavlja brezplačno, in brez njihove omejitve – priznava pravice v skladu z naslednjo garancijsko obveznostjo za nove aparate:

## I. Trajanje in začetek garancije

1. Garancija se odobri za naslednje obdobje:
  - a) 24 mesecev za gospodinjske aparate, kot so pečice (tudi kombinirane pečice z mikrovalovi), parne pečice (tudi kombinirane parne pečice in parne pečice z mikrovalovi), pečice Dialog, mikrovalovne pečice, podpultne pečice, predali za vakuumiranje in grelni predali, kuhalne plošče (indukcijske, električne in plinske, vključno z elementi SmartLine in ProLine), kuhinjske nape, kavni avtomati (vgradni in prostostoječi), hladilniki, zamrzovalniki, kombinirani hladilniki, vinske vitrine, pomivalni stroji, pralni stroji, sušilni stroji, pralno-sušilni stroji, likalni aparati, sesalniki (talni in brezžični sesalniki ter robotski sesalniki), vendar ne omejeno zgolj na navedene aparate, če se uporabljajo v skladu z navodili za uporabo in namenom uporabe.
  - b) 12 mesecev za profesionalne aparate, kot so „mali velikani“ in pomivalni stroji ProfilLine, vendar ne omejeno zgolj na navedene aparate, če se uporabljajo v skladu z navodili za uporabo in namenom uporabe.
2. Miele Slovenija jamči za lastnosti ali brezhibno delovanje blaga v garancijskem roku. Garancijski rok začne teči z dnem dobave blaga kupcu.
3. Garancijski servisi in dobave nadomestnega blaga iz garancijskih razlogov ne podaljšujejo prvotnega garancijskega roka. Za zamenjano blago ali zamenjan bistveni del blaga z novim se izda nov garancijski list.

## II. Pogoji garancije

1. Garancija velja za aparate, ki so kupljeni pri pooblaščenem prodajalcu ali neposredno pri podjetju Miele v državi članici EU, Združenem kraljestvu Velike Britanije in Severne Irske, Švici ali na Norveškem in so tam tudi nameščeni.
2. Za uveljavljanje garancije je pristojen pooblaščen servis Miele ali služba za pomoč strankam pri podjetju Miele, ki sta dostopna po e-pošti na naslovu [servis@miele.si](mailto:servis@miele.si) ali po telefonu 01 29 26 333.
3. Na zahtevo serviserja je treba ob uveljavljanju garancije predložiti pravilno izpolnjen garancijski list ali drugo dokazilo, iz katerega so razvidni podatki o prodajalcu, datumu dobave blaga in podatki, ki identificirajo blago.

## III. Vsebina in obseg garancije

1. Napake na aparatu bodo brezplačno odpravljene v skupnem roku 30 dni po tem, ko kupec zahteva njihovo odpravo, bodisi s popravilom bodisi z zamenjavo zadevnih delov. Ta rok se lahko podaljša na najkrajši čas, ki je potreben za dokončanje popravila ali zamenjave, vendar največ za 15 dni. O morebitnem podaljšanju roka in razlogih za to vas bo podjetje Miele Slovenija obvestilo pred potekom prvega, tj. 30-dnevnega roka.
2. Stroške, ki pri tem nastanejo, kot so potni stroški, stroški prevoza, dela in rezervnih delov, krije Miele Slovenija. Zamenjani deli ali aparati postanejo last podjetja Miele Slovenija.
3. Garancija ne izključuje pravic potrošnika, ki izhajajo iz obveznega jamstva prodajalca za skladnost blaga.
4. Podjetje Miele Slovenija bo po preteku garancijskega roka proti plačilu še 10 let zagotavljalo popravilo, vzdrževanje in nadomestne dele.
5. Garancija ne krije nadaljnjih odškodninskih zahtevkov do podjetja Miele Slovenija, razen če serviser, ki ga je pooblastilo podjetje Miele Slovenija, ravna namerno ali hudo malomarno.
6. Dobava potrošnega materiala in dodatkov (na primer pralnih sredstev Miele) ni vključena v obseg storitev.

# Garancijski list

---

## IV. Omejitve garancije

Garancija ne krije napak ali okvar, ki jih je mogoče pripisati naslednjim dejavnikom:

1. Nepravilna nastavitev ali inštalacija, npr. neupoštevanje veljavnih varnostnih predpisov ali pisnih navodil za uporabo, inštalacijo in montažo.
2. Uporaba, ki ni v skladu s predpisi, oziroma nepravilno upravljanje ali obremenitev, npr. uporaba neprimernih pralnih/pomivalnih sredstev ali kemikalij.
3. Posebne tehnične specifikacije aparatov, kupljenih v drugi državi članici EU, Združenem kraljestvu Velike Britanije in Severne Irske, Švici ali na Norveškem, zaradi katerih teh aparatov ni mogoče uporabljati ali jih je mogoče uporabljati le z omejitvami.
4. Zunanji vplivi, kot so poškodbe med transportom, poškodbe zaradi udarcev ali sunkov, škoda zaradi vremenskih vplivov ali drugih naravnih pojavov.
5. Popravila in spremembe, ki jih ne izvede osebje servisa, ki ga je podjetje Miele Slovenija za ta servisna dela pooblastilo in posebej izšolalo.
6. Uporaba neoriginalnih nadomestnih delov in dodatkov, ki jih ni posebej odobrilo podjetje Miele Slovenija.
7. Razbito steklo in pregorele žarnice.
8. Nihanje električnega toka in napetosti, ki ni znotraj tolerančnih meja, ki jih je določil proizvajalec.
9. Neizvajanje vzdrževalnih del in čiščenja v skladu z navodili za uporabo.
10. Uporaba in naravna obraba, npr. zmanjševanje polnilne zmogljivosti akumulatorjev in sestavni deli, ki jih je treba med življenjsko dobo izdelka redno menjati skladno z navodili za uporabo.

## V. Varstvo podatkov

Podjetje Miele Slovenija pri izvajanju aktivnosti v zvezi z zahtevki iz naslova garancije zbira in obdeluje določene osebne podatke.

Miele Slovenija ali pooblaščen Miele servis bo za namen obdelave garancijskega zahtevka ob uveljavljanju garancije od garancijskega upravičenca pridobil osebne podatke (ime, priimek, naslov, telefonska številka in elektronski naslov). Podatki se obdelujejo za izvajanje pogodbe na podlagi točke b) člena 6 (1) Splošne uredbe o varstvu osebnih podatkov. Ti podatki so nujno potrebni za izvrševanje obveznosti podjetja Miele Slovenija, ki izhajajo iz te garancije. Podatki se bodo hranili 5 let. Obdelovalci osebnih podatkov so pooblaščen Miele servisi in družba Miele & Cie. KG. Imetnik garancije ima pravico do dostopa do svojih osebnih podatkov, lahko pa vložiti tudi pritožbo pri Informacijskem pooblaščenca. Vprašanja, povezana z obdelavo osebnih podatkov, se lahko naslovijo na [privacy@miele.si](mailto:privacy@miele.si).

Dodatne informacije o obdelavi podatkov so na voljo v izjavi o varstvu podatkov, dostopni na [miele.si/gospodinjski/varstvo-podatkov-46.htm](https://www.miele.si/gospodinjski/varstvo-podatkov-46.htm).

Podjetje Miele potrjuje, da je ta vinska vitrina skladna z Direktivo 2014/53/EU.

Celotno besedilo ES-izjave o skladnosti je dostopno na spletnem naslovu:

- [www.miele.si](http://www.miele.si) – Izdelki > poiščite želeni izdelek > Datoteke za prenos ali
- <https://miele.si/navodila> (Servis > Iskanje informacij > Navodila za uporabo), nato vnesite ime izdelka ali tovarniško številko.

Frekvenčno območje	2,4000 GHz– 2,4835 GHz
--------------------	---------------------------

Maksimalna moč oddajanja	< 100 mW
--------------------------	----------

## Avtorske pravice in licence

---

Miele za upravljanje in krmiljenje komunikacijskih modulov uporablja lastno ali tujo programsko opremo, za katero ne veljajo tako imenovani odprtokodni licenčni pogoji. Ti programi/komponente programov so avtorsko zaščiteni. Uporabnik mora spoštovati avtorske pravice podjetja Miele in tretjih oseb.

Komunikacijski modul, ki je vgrajen v stroj, vsebuje tudi komponente programske opreme, ki je posredovana pod odprtokodnimi licenčnimi pogoji. Vsebovane odprtokodne komponente lahko skupaj s pripadajočimi opombami o avtorskih pravicah, kopijami veljavnih licenčnih pogojev in morebitnimi dodatnimi informacijami priključete lokalno z IP-jem prek spletnega brskalnika ([http\[s\]://<IP-naslov>/Licenses](http[s]://<IP-naslov>/Licenses)). Tam navedena jamstvena in garancijska določila odprtokodnih licenčnih pogojev veljajo samo v razmerju s posameznimi imetniki pravic.

Miele d.o.o.  
Trgovina in servis  
Brnčičeva ulica 41 g  
1231 Ljubljana - Črnuče  
Telefon: 01 292 63 33  
E-pošta: info@miele.si  
www.miele.si

Nemčija  
Miele & Cie. KG  
Carl-Miele-Straße 29  
33332 Gütersloh

KWT 4584 ...

sl-SI

M.-Nr. 12 530 380 / 01