



















Uputstvo za upotrebu Vinska vitrina



Obavezno pročitajte ovo uputstvo za upotrebu i montažu pre postavljanja – instalacije – puštanja u rad. Na taj način ćete zaštititi sebe i izbeći oštećenja.

Sadržaj

Bezbednosne napomene i upozorenja	4	Uređenje unutrašnjosti uređaja	22
Održivost i zaštita životne sredine	13	Vađenje i ponovno postavljanje drvenih polica	22
Ovakvo štedite energiju	14	Prilagođavanje drvene police (FlexiFrame) veličini boca	22
Upoznavanje	15	Maksimalni kapacitet	23
Opis uređaja	15	Maksimalno opterećenje drvenih polica	23
Pregled uređaja	15	Maksimalno opterećenje pomoći za slaganje	24
Displej	17	Obeležavanje lajsne za nazive (Noteboard)	24
Režim podešavanja 	18	Priloženi pribor	25
Svetlo za prezentaciju 	18	Pribor koji se naknadno kupuje	25
Funkcija zaključavanja  / 	18	Pokretanje	26
Isključivanje vinske vitrine (svih zona za temperiranje vina zajedno) 	18	Pre prve upotrebe	26
Šabat program 	18	Priključivanje vinske vitrine	26
Informacija o Šabat programu 	18	Aktiviranje ugljenog filtera (Active AirClean filter) 	26
Vreme do aktiviranja alarma za vrata 	18	Podešavanje SommelierSet-a	26
Umrežavanje 	18	Pozicioniranje prečki na drvenim policama	27
Zvuk tastera  / 	18	Podešavanje pomoći za slaganje	27
Zvučna upozorenja i signali  / 	18	Uključivanje vinske vitrine	27
Osvetljenost displeja 	19	Isključivanje vinske vitrine	27
Jedinica temperature °C/°F	19	Ako ste duže vreme odsutni	28
Demo program 	19	Preduslovi za umrežavanje	28
Fabrička podešavanja 	19	Umrežavanje po prvi put	28
Informacije o vinskoj vitrini 	19	Sprovođenje funkcije Scan & Connect	28
Indikator Active AirClean filtera 	19	Rukovanje	29
Umrežavanje	20	Podešavanje temperature u zoni za temperiranje vina	29
Bezbednost	20	Moguće vrednosti podešavanja temperature	29
Alarm za temperaturu	20	Indikator temperature zona za temperiranje vina	29
Alarm za vrata	21		
Rukovanje bravom na vratima	21		

Podešavanje vlažnosti vazduha (ActiveHumidity) u donjoj zoni za temperiranje vinaØ.....	30	Postavljanje vinske vitrine	55
Moguće vrednosti podešavanja za vlažnost vazduha	30	Nivelisanje vinske vitrine	56
Očitavanje stvarne vlažnosti vazduha i	30	Integrisanje vinske vitrine u kuhinjski blok	56
SommelierSet	30	Dimenzije uređaja	58
Poslužavnik sa silikonskom podlogom koji može da se vadi	31	Električni priključak	60
Držač za čaše	31	Informacije	61
Prezenter za boce	31	Izjava o usklađenosti	61
Kutija za boce	32	Autorska prava i licence	62
Kutija za pribor	32		
Prilagođavanje podešavanja	33		
Čišćenje i održavanje	38		
Napomene vezane za sredstvo za čišćenje	38		
Priprema vinske vitrine za čišćenje ..	38		
Čišćenje unutrašnjosti uređaja	38		
Zamena Active AirClean filtera (ugljeni filter)	39		
Čišćenje prednje i bočnih strana	40		
Čišćenje zaptivke na vratima	41		
Čišćenje otvora za dovod i odvod vazduha	41		
Nakon čišćenja	41		
Automatsko otapanje	41		
Rešavanje problema	42		
Unutrašnje osvetljenje	49		
Uzroci šumova	50		
Servisna služba	52		
Kontakt za prijavu smetnji	52		
EPREL baza podataka	52		
Garancija	52		
Instalacija	53		
Mesto postavljanja	53		
Zahtevi za dovod i odvod vazduha ..	54		
Postavljanje više vinskih vitrina/ rashladnih uređaja	54		
Promena smera otvaranja vrata	55		

Bezbednosne napomene i upozorenja

Ova vinska vitrina odgovara propisanim sigurnosnim odredbama. Neadekvatna upotreba međutim može da dovede do povreda kod osoba i oštećenja stvari.

Pažljivo pročitajte ovo uputstvo za upotrebu i montažu pre nego što vinsku vitrinu pustite u rad. Ono sadrži važna uputstva za ugradnju, bezbednost, upotrebu i održavanje uređaja. Na taj način ćete zaštititi sebe i izbeći oštećenja na vinskoj vitrini.

Prema standardu IEC 60335-1 Miele izričito ukazuje na to da se obavezno pročitaju i slede poglavlje o instalaciji vinske vitrine, kao i sigurnosna uputstva i upozorenja.

Kompanija Miele ne može da bude odgovorna za oštećenja koja su nastala zbog nepoštovanja ovih uputstava.

Sačuvajte ovo uputstvo za upotrebu i montažu i prosledite ga eventualnom budućem vlasniku ovog uređaja.

 Opasnost od povređivanja usled loma stakla.

Na nadmorskoj visini iznad 1.500 m staklena ploča na vratima uređaja bi mogla da se slomi zbog promenjenog vazdušnog pritiska. Oštri polomljeni delovi bi mogli da prouzrokuju teške povrede.

Namenska upotreba

- ▶ Vinska vitrina je namenjena za upotrebu u domaćinstvu i za postavljanje u sredinama sličnim domaćinstvima, npr
 - u prodavnicama, kancelarijama i drugim radnim sredinama
 - u poljoprivrednim domaćinstvima
 - za korisnike usluga u hotelima, motelima, pansionima sa doručkom i ostalim tipičnim sredinama za boravak.
- Ova vinska vitrina nije predviđena za upotrebu na otvorenom prostoru.
- ▶ Ovu vinsku vitrinu koristite isključivo u uobičajenim uslovima u domaćinstvu za skladištenje vina.
- Vinska vitrina nije pogodna za zamrzavanje namirnica. Sve ostale svrhe upotrebe nisu dozvoljene.

Bezbednosne napomene i upozorenja

▶ Ova vinska vitrina nije pogodna za čuvanje i hlađenje lekova, krvne plazme, laboratorijskih preparata ili sličnih materija ili proizvoda koji su osnov smernice za medicinske proizvode. Pogrešno korišćenje vinske vitrine može prouzrokovati oštećenja robe koju ste stavili u uređaj ili može doći do njenog kvarenja. Ova vinska vitrina takođe nije pogodna za rad u oblastima u kojima postoji opasnost od eksplozije. Firma Miele nije odgovorna za oštećenja koja nastanu nenamenskom upotrebom ili pogrešnim rukovanjem.

▶ Osobe (uključujući deca), koje zbog svog fizičkog ili mentalnog stanja ili zbog svog neiskustva ili neznanja nisu u stanju da bezbedno rukuju vinskom vitrinom, ne smeju da je koriste bez nadzora. Ove osobe smeju da koriste vinsku vitrinu bez nadzora samo ako im je objašnjeno kako mogu bezbedno da rukuju njom i ukoliko su razumele moguće opasnosti koje bi mogle iz toga da proisteknu.

Deca u domaćinstvu

▶ Decu koja imaju manje od 8 godina ne smete da puštate blizu vinske vitrine, osim ukoliko ih stalno nadgledate.

▶ Deca koja imaju više od 8 godina smeju da koriste vinsku vitrinu bez nadzora, samo ako im je objašnjeno kako mogu bezbedno da rukuju njom. Deca moraju biti u mogućnosti da prepoznaju i razumeju moguće opasnosti zbog pogrešnog rukovanja.

▶ Deca ne smeju da čiste ili održavaju vinsku vitrinu bez nadzora.

▶ Nadgledajte decu koja se zadržavaju u blizini vinske vitrine. Nikada nemojte da dozvolite deci da se igraju vinskom vitrinom.

▶ Opasnost od gušenja. Deca u igri bi se mogla obmotati materijalom za pakovanje (npr. folijom) ili staviti preko glave i ugušiti se. Držite materijal za pakovanje van domašaja dece.

Bezbednosne napomene i upozorenja

Tehnička bezbednost

► Cirkulacija rashladnog sredstva je provereno zaptivena. Rashladni uređaj ispunjava relevantne sigurnosne odredbe, kao i odgovarajuće direktive EU.



► Upozorenje: opasnost od požara usled zapaljivih materijala. Ovaj simbol se nalazi na kompresoru i upozorava na zapaljive materijale. Nemojte da uklanjate ovu nalepnicu.

Sadržano rashladno sredstvo (podaci na natpisnoj pločici) je ekološki prihvatljivo, ali je zapaljivo.

Upotreba ovog ekološki prihvatljivog rashladnog sredstva delimično dovodi do povećanja šumova prilikom rada uređaja. Osim šumova prilikom rada kompresora mogu da se pojave i šumovi strujanja u celom rashladnom sistemu uređaja. Ovi efekti ne mogu nažalost da se izbegnu, ali nemaju nikakvog uticaja na efikasnost vinske vitrine.

Prilikom transporta i ugradnje/postavljanja vinske vitrine, vodite računa da ne bude oštećen nijedan deo u rashladnom sistemu. Prskanje rashladnog sredstva može da prouzrokuje povrede očiju, a oslobodeno rashladno sredstvo se može zapaliti.

U slučaju oštećenja:

- Izbegavajte otvoreni plamen ili izvore paljenja.
- Odvojite vinsku vitrinu od električne mreže.
- Provetrite nekoliko minuta prostoriju u kojoj se vinska vitrina nalazi.
- Obavestite servisnu službu.

► Što ima više rashladnog sredstva u vinskoj vitrini, to treba da bude veća prostorija u kojoj se postavlja vinska vitrina. Ako eventualno postoji pukotina, u suviše malim prostorijama bi mogla da se stvori zapaljiva smeša gasa i vazduha. Na 8 g rashladnog sredstva prostorija mora da bude veličine najmanje 1 m³. Količina rashladnog sredstva je navedena na natpisnoj pločici koja se nalazi u unutrašnjosti vinske vitrine.

Bezbednosne napomene i upozorenja

- ▶ Podaci o priključku (osigurač, frekvencija, napon) na natpisnoj pločici vinske vitrine moraju obavezno da se podudaraju sa podacima za električnu mrežu, kako ne bi došlo do oštećenja na vinskoj vitrini. Pre priključenja uporedite ove podatke. U slučaju nedoumice raspitajte se kod kvalifikovanog električara.
- ▶ Električna bezbednost vinske vitrine garantuje se samo ako je priključena na propisno instaliran sistem sa zaštitnim vodom. Ovaj osnovni sigurnosni uređaj mora da postoji. Ako imate nedoumice, vaše kućne električne instalacije treba da prekontrolišu stručni električar.
- ▶ Moguć je povremeni ili neprekidni režim rada u sistemu za snabdevanje energijom koji je nezavisan ili nije sinhronizovan sa mrežom (kao što su npr. izolovane mreže, rezervni sistemi). Preduslov za rad je da sistem za snabdevanje energijom bude u skladu sa specifikacijama standarda EN 50160 ili sličnim. Mere zaštite koje su predviđene u kućnoj instalaciji i u ovom proizvodu kompanije Miele po svojoj funkciji i načinu rada takođe moraju biti osigurane u izolovanim uslovima rada ili u režimu rada koji nije sinhronizovan sa mrežom ili moraju biti zamenjene ekvivalentnim merama u instalaciji. Kao što je, na primer, opisano u aktuelnom izdanju VDE-AR-E 2510-2.
- ▶ Da biste vinsku vitrinu mogli brzo da isključite iz struje u slučaju potrebe, utičnica ne sme da se nalazi iza zadnje stranice uređaja i treba da bude lako pristupačna.
- ▶ Ukoliko je mrežni priključni kabl oštećen, odmah isključite vinsku vitrinu iz struje. Pozovite servisnu službu.
- ▶ Ako je priloženi priključni provodnik oštećen, provodnik treba da se zameni originalnim rezervnim delom da bi se izbegle opasnosti po korisnika. Firma Miele garantuje samo za originalne rezervne delove da će ispuniti zahteve o bezbednosti. Iz bezbednosnih razloga zamenu sme da vrši samo kvalifikovano stručno lice ili Miele servisna služba.
- ▶ Višestruke utičnice ili produžni kablovi ne garantuju potrebnu bezbednost (opasnost od požara). Ne priključujte vinsku vitrinu na električnu mrežu na ovaj način.
- ▶ Ukoliko vlaga dospe do delova pod naponom ili priključnog provodnika, to može da izazove kratki spoj. Zato ne koristite vinsku vitrinu u prostorijama gde ima vlage ili gde prska voda (npr. u garaži, vešernici itd.).

Bezbednosne napomene i upozorenja

- ▶ Ova vinska vitrina ne sme da se koristi na nestacionarnim mestima (npr. na brodovima).
- ▶ Oštećenja na vinskoj vitrini bi mogla ga ugroze Vašu bezbednost. Proverite da li na njoj ima vidljivih oštećenja. Nikada ne upotrebljavajte oštećenu vinsku vitrinu.
- ▶ Ova vinska vitrina nije predviđena za upotrebu kao ugradni uređaj.
- ▶ Prilikom instaliranja i održavanja, kao i opravki vinska vitrina mora da bude isključena iz električne mreže. Vinska vitrina je isključena iz struje samo kada je ispunjen neki od sledećih uslova:
 - osigurači u električnoj instalaciji su isključeni ili
 - navojni ulošci osigurača u električnoj instalaciji su sasvim odvrnuti ili
 - mrežni priključni provodnik je odvojen od električne mreže. Kod priključnih kablova sa mrežnim utikačem ne vucite za kabl već za utikač ako želite da ga isključite iz struje.
- ▶ Zbog nestručne instalacije i održavanja ili popravki za korisnika može da nastane znatna opasnost, za koju firma Miele ne snosi odgovornost. Instalaciju i održavanje ili popravke sme da vrši isključivo kvalifikovano stručno lice ili Miele servisna služba.
- ▶ Prava iz garancije se gube ako vinsku vitrinu ne popravlja kvalifikovano stručno lice ili Miele servisna služba.
- ▶ Neispravni delovi smeju da se zamene samo Miele originalnim rezervnim delovima. Samo za ove delove firma Miele garantuje da će u potpunosti ispuniti zahteve bezbednosti.
- ▶ Ova vinska vitrina je zbog posebnih zahteva (npr. u pogledu temperature, vlažnosti, hemijske otpornosti, otpornosti na habanje i vibracije) opremljena specijalnim osvetljenjem. Ovo rasvetno telo sme da se koristi samo za predviđenu namenu. Rasvetno telo nije pogodno za osvetljavanje prostorija. Zamenu sme da vrši isključivo kvalifikovano stručno lice ili Miele servisna služba. Ova vinska vitrina sadrži više izvora svetlosti koji imaju najmanje klasu energetske efikasnosti G.

Stručna instalacija

- ▶ Izvršite promenu smera otvaranja vrata (ako je potrebno) u skladu sa uputstvom za montažu.
- ▶ Prilikom transporta, promene smera otvaranja vrata i postavljanja vinske vitrine uvek nosite zaštitne rukavice.

Bezbednosne napomene i upozorenja

- ▶ Vinska vitrina je veoma teška i postoji mogućnost da se prevrne napred kada su vrata uređaja otvorena:
 - Transportovanje i pomeranje vinske vitrine obavljajte sa najmanje 2 osobe.
 - Promenu smera otvaranja vrata vinske vitrine obavljajte sa najmanje 2 osobe.
 - Postavite vinsku vitrinu sa najmanje 2 osobe.
 - Tokom postavljanja nikada ne ostavljajte vinsku vitrinu bez nadzora.

Pravilna upotreba

- ▶ Vinska vitrina je napravljena za određenu klimatsku klasu (opseg temperature okoline) čijih granica se treba pridržavati. Klimatska klasa je navedena na natpisnoj pločici u unutrašnjosti vinske vitrine. Niža temperatura okoline dovodi do dužeg vremena mirovanja kompresora, tako da vinska vitrina možda ne može da održi neophodnu temperaturu.
- ▶ Otvori za dovod i odvod vazduha ne smeju biti pokriveni ili zapečuriti. Nesmetani dovod vazduha tada više nije zagarantovan. Potrošnja energije se povećava, a može doći i do oštećenja komponenti.
- ▶ Opasnost od oštećenja usled namirnica koje sadrže masnoću ili ulje. Ako u vinskoj vitrini čuvate namirnice koje sadrže mast ili ulje, pazite da mast ili ulje koje eventualno iscuri ne dođe u dodir sa plastičnim delovima vinske vitrine. Na plastici mogu nastati pukotine usled naprezanja, tako da može da prsne ili pukne.
- ▶ Opasnost od požara i eksplozije usled zapaljivih smeša gasova. U vinsku vitrinu ne stavljajte eksplozivne materije ni proizvode koji sadrže zapaljive pogonske gasove (npr. sprejeve). Zapaljive smeše gasova bi mogle da se zapale usled električnih delova. Odgovarajuće limenke sa sprejom prepoznaju se po štampanim podacima o sadržaju ili simbolu plamena. Električni delovi bi mogli da zapale gasove koji cure.
- ▶ Opasnost od eksplozije. U vinskoj vitrini ne uključujte električne uređaje. Moglo bi da dođe do stvaranja varnica.

Dodatna oprema i rezervni delovi

- ▶ Preporučujemo da koristite Miele originalni pribor. Ukoliko se dograđuju ili ugrađuju drugi delovi, mogu da se izgube prava iz garancije, jemstvo i/ili odgovornost za uređaj.

Bezbednosne napomene i upozorenja

▶ Originalni rezervni delovi firme Miele su dostupni najmanje 10 godina i do 15 godina nakon prestanka proizvodnje vinske vitrine.

Čišćenje i održavanje

▶ Zaptivku vrata ne premazujte uljima ili masnoćama.

Usled toga će zaptivka vrata tokom vremena postati porozna.

▶ Para iz uređaja za čišćenje uz pomoć pare može da dospe do delova koji su pod naponom i da izazove kratki spoj.

Za čišćenje vinske vitrine ni u kom slučaju ne koristite uređaj za čišćenje uz pomoć pare.

▶ Upozorenje. Ne upotrebljavajte mehanička ili druga pomoćna sredstva koja nije preporučio proizvođač kako bi se ubrzao postupak otapanja.

▶ Šiljati predmeti ili predmeti sa oštrim ivicama oštećuju uređaje za hlađenje i vinska vitrina neće ispravno funkcionisati. Zato ne koristite šiljate predmete ili predmete sa oštrim ivicama

- za uklanjanje naslagainja,
- za skidanje ostataka npr. od etiketa.

Transport

▶ Vinsku vitrinu treba uvek transportovati u uspravnom položaju i u transportnoj ambalaži kako ne bi došlo do oštećenja.

▶ Opasnost od povređivanja i oštećenja. Vinsku vitrinu treba transportovati uz pomoć 2. osobe zato što je dosta teška.

Odlaganje starog uređaja

▶ Deca u igri mogu da se zatvore i uguše u vinskoj vitrini.

- Demontirajte vrata uređaja.
- Drvene/metalne police držite u vinskoj vitrini tako da deca ne mogu lako da se popnu unutra.
- U slučaju vinskih vitrina sa bravom na vratima: sprečite da se deca prilikom igre zatvore u njoj i tako dospeju i životnu opasnost.

▶ Opasnost od električnog udara!

- Odsecite mrežni utikač sa mrežnog priključnog kabla.
- Odsecite mrežni priključni kabl sa starog uređaja.

Odložite mrežni utikač i mrežni priključni kabl odvojeno od starog uređaja.

Bezbednosne napomene i upozorenja

▶ Tokom i nakon odlaganja, uverite se da vinska vitrina nije postavljena u blizini benzina ili drugih zapaljivih gasova i tečnosti.

▶ Opasnost od požara usled curenja ulja ili rashladnog sredstva. Sadržano rashladno sredstvo i ulje su zapaljivi. Rashladno sredstvo ili ulje koje i curi mogu se zapaliti ako je koncentracija dovoljno visoka i dođe u dodir sa spoljnim izvorom toplote.

Prilikom odlaganja se uverite da rashladni sistem uređaja nije oštećen. Ovo će sprečiti nekontrolisano curenje rashladnog sredstva (informacije na natpisnoj pločici) i ulja.

▶ Rashladno sredstvo koje prskajući izlazi napolje može da prouzrokuje povrede očiju. Pazite da ne oštetite delove rashladnog sistema na uređaju, npr.

- bušenjem kanala za rashladno sredstvo na isparivaču;
- savijanjem cevi;
- grebanjem površinskih slojeva.

Bezbednosne napomene i upozorenja

Simbol na kompresoru (zavisno od modela)

Ova napomena je značajna samo za reciklažu. Pri normalnom radu ne postoji opasnost.



- ▶ Ulje iz kompresora može da bude smrtonosno ako se proguta ili dospe u disajne puteve.

Odlaganje ambalaže

Ambalaža služi za rukovanje i štiti uređaj od oštećenja tokom transporta. Ambalažni materijali su odabrani sa stanovišta ekološke kompatibilnosti i tehnike odlaganja otpada i generalno se mogu reciklirati.

Recikliranjem ambalaže štede se sirovine. Koristite mesta za sakupljanje reciklabilnih materijala i opcije povrata za specifične materijale. Vaša Miele servisna služba će uzeti transportno pakovanje.

Odlaganje starog uređaja

Električni i elektronski uređaji sadrže različite vredne materijale. Oni sadrže i određene supstance, smeše i komponente koje su bile neophodne za njihovo funkcionisanje i bezbednost. U kućnom otpadu, kao i prilikom nestručnog tretmana, one mogu imati štetan uticaj na ljudsko zdravlje i životnu sredinu. Zato nikada ne odlažite Vaš stari uređaj u kućni otpad.



Vodite računa da se Vaš rashladni uređaj ne ošteti dok ga ne odložite na ekološki prihvatljiv način.

Na taj način ćete obezbediti da rashladno sredstvo u rashladnom sistemu uređaja i ulje u kompresoru ne dospeju u okolinu.

Umesto toga koristite zvanična, uređena mesta za besplatno sakupljanje i preuzimanje, kao i recikliranje električnih i elektronskih uređaja u opštini, kod prodavaca ili firme Miele. Vi ste po zakonu lično odgovorni za brisanje eventualnih ličnih podataka na starom uređaju koji se odlaže. Zakonski ste u obavezi da uklonite iskorišćene baterije i akumulatore, kao i lampe, koji se mogu ukloniti bez uništavanja. Odnosite ih na odgovarajuće mesto za sakupljanje otpada gde se mogu besplatno odložiti. Pobrinite se da Vaš stari uređaj do uklanjanja čuvate tako da bude osiguran od pristupa dece.

Održivost i zaštita životne sredine

Ovako štedite energiju ...

Mesto postavljanja

Pri povišenim temperaturama okoline, vinska vitrina mora češće da hladi i pri tome troši više energije. Zato:

- Vinsku vitrinu postavite u dobro provetrenu prostoriju.
- Ne postavljajte vinsku vitrinu u blizini izvora toplote (grejno telo, šporet).
- Zaštitite vinsku vitrinu od direktnog sunčevog zračenja.
- Pobrinite se za idealnu temperaturu okoline od oko 20°C.
- Otvore za dovod i odvod vazduha držite slobodnim i redovno ih čistite od prašine.

Podešavanje temperature

Što je niža podešena temperatura, to je veća potrošnja energije. Preporučuju se sledeća podešavanja:

- +12 do +14°C.

Upotreba

Usled dovedene toplote i otežane cirkulacije vazduha povećava se potrošnja energije. Zato:

- Vrata uređaja otvarajte uvek samo onoliko koliko je neophodno. Dobro razvrstavanje vinskih boca pomaže pri orijentaciji.
- Nakon otvaranja, potpuno zatvorite vrata uređaja.
- Pridržavajte se fabričkih podešavanja prilikom raspoređivanja drvenih polica.
- Ne prepunjavajte drvene police kako bi vazduh mogao da cirkuliše.
- Držite ventilatorske otvore u vinskoj vitrini slobodnim.
- Održavajte rastojanje od 25 mm između zadnje strane uređaja i zida.

Opis uređaja

Pregled uređaja

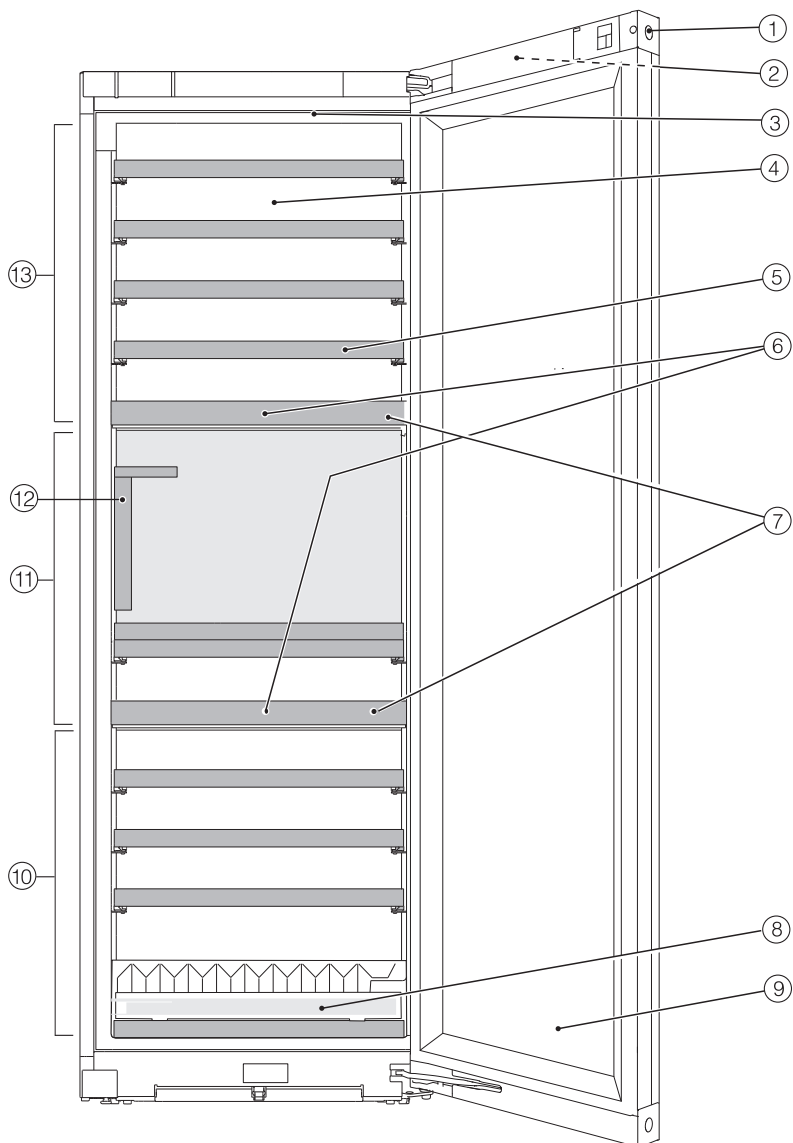

Upoznavanje

- ① Brava na vratima
- ② Displej sa spoljašnje strane na vratima uređaja
- ③ Unutrašnje osvetljenje i svetlo za prezentaciju (u svim zonama za temperiranje vina)
- ④ Suva zadnja strana radi sprečavanja kondenzata
- ⑤ Drvene police sa lajsnama za označavanje (FlexiFrames sa Noteboard-om)
- ⑥ Ugljeni filter: Active AirClean filteri se nalaze iza Noteboard ploča.
- ⑦ Izolaciona ploča između zona za temperiranje vina: različite vrste vina se mogu istovremeno čuvati na različitim temperaturama.
- ⑧ Pomoć za slaganje za optimizovano skladištenje boca
- ⑨ Staklena vrata: sigurnosno staklo otporno na UV zračenje štiti vaše vino od štetnih UV zraka.
- ⑩ Donja zona za temperiranje vina sa funkcijom podešavanja vlažnosti vazduha (ActiveHumidity) za dugoročno skladištenje
- ⑪ Srednja zona za temperiranje vina
- ⑫ SommelierSet sa:
držačem za čaše,
uklonjivim ležištem,
prezenterom za boce,
kutijom za boce i pribor (sa poklopcem i ležištem za olovku)
- ⑬ Gornja zona za temperiranje vina



Displej

Šiljati ili oštri predmeti, npr. olovke, mogu da izgrebu displej.

Displej dodirujte samo prstima.

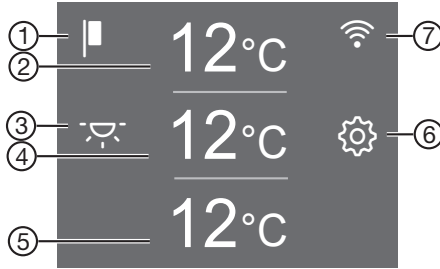
Ukoliko su Vam prsti hladni, postoji mogućnost da displej ne reaguje.





- ① Indikator demo programa
(vidljiv samo ako je uključena funkcija demo program)
- ② Indikator temperature za gornju zonu za temperiranje vina i senzorski taster za podešavanje temperature
- ③ Senzorski taster svetla za prezentaciju  za uključivanje i isključivanje unutrašnjeg osvetljenja kada su vrata uređaja zatvorena
- ④ Indikator temperature za srednju zonu za temperiranje vina i senzorski taster za podešavanje temperature
- ⑤ Indikator temperature za donju zonu za temperiranje vina i senzorski taster za podešavanje temperature i vlažnosti vazduha (ActiveHumidity)
- ⑥ Senzorski taster režima podešavanja  za biranje raznih funkcija u režimu podešavanja
- ⑦ Indikator statusa veze
(vidljiv samo ako je uspostavljena mrežna veza)

Upoznavanje

Režim podešavanja

Svetlo za prezentaciju

Ako želite da prezentujete svoje boce vina i kada su vrata uređaja zatvorena, možete da podesite unutrašnje osvetljenje tako da ostane uključeno i kada su vrata uređaja zatvorena.

Svetlo za prezentaciju se uključuje i isključuje pomoću senzorskog tastera  na displeju. Kada je svetlo za prezentaciju uključeno, senzorski taster  svetli narandžastom bojom.

Svetlo za prezentaciju se može zasebno podesiti ili isključiti za svaku zonu za temperiranje vina (vidi poglavlje „Prilagođavanje podešavanja“).

Funkcija zaključavanja /

Aktivirana funkcija zaključavanja štiti od nenamernog isključivanja vinske vitrine i od neželjenih podešavanja neovlašćenih osoba, npr. dece.

Ako npr. želite da promenite temperaturu nakratko, funkcija zaključavanja može nakratko da se deaktivira (vidi poglavlje „Prilagođavanje podešavanja“).

Isključivanje vinske vitrine (svih zona za temperiranje vina zajedno)

Pogledajte poglavlje „Pokretanje“, odeljak „Isključivanje vinske vitrine“.

Šabat program

Radi podrške verskim običajima vinska vitrina ima Šabat program (vidi poglavlje „Prilagođavanje podešavanja“).

Kada je uključen Šabat program, privremeno se deaktiviraju:

- unutrašnje osvetljenje kada su vrata uređaja otvorena
- svetlo za prezentaciju kada su vrata uređaja zatvorena

- displej
- svi zvučni i optički signali
- aktivna WLAN veza
- podsetnici (npr. prikaz Active AirClean filtera): podešeni vremenski interval se zaustavlja

Sve ostale prethodno aktivirane funkcije ostaju aktivirane.

Tokom Šabat programa ne možete da vršite podešavanja na vašoj vinskoj vitrini.

Informacija o Šabat programu

Ovde možete da pozovete verziju Šabat programa.

Vreme do aktiviranja alarma za vrata

Ovde možete da podesite vreme do aktiviranja alarma za vrata nakon otvaranja vrata uređaja.

Umrežavanje

Ovde možete da se prvi put povežete, deaktivirate i aktivirate WLAN ili resetujete konfiguraciju mreže (pogledajte poglavlje „Prilagođavanje podešavanja“).

Zvuk tastera /

Ovde možete da uključite ili isključite zvuk tastera (vidi poglavlje „Prilagođavanje podešavanja“).

Zvučna upozorenja i signali /

Ovde možete da promenite jačinu zvučnih upozorenja i zvučnih signala (npr. kod alarma za vrata ili poruke o grešci). Ili možete potpuno da isključite zvučna upozorenja i zvučne signale ako se osećate uznemireno (vidi poglavlje „Prilagođavanje podešavanja“).

Osvetljenost displeja ☀

Ovde možete da prilagodite osvetljenost displeja svetlosnim uslovima u vašem okruženju (vidi poglavlje „Prilagođavanje podešavanja“).

Jedinica temperature °C/°F

Ovde možete da podesite željenu jedinicu temperature (Celzijus ili Farenhajt) (vidi poglavlje „Prilagođavanje podešavanja“).

Demo program ■

Ovde možete da isključite demo program, ako je demo program uključen fabrički (na displeju se prikazuje ■) (vidi poglavlje „Prilagođavanje podešavanja“).

Demo program omogućava specijalizovanoj prodavnici da vinska vitrina bude prezentovana bez uključene funkcije hlađenja. Ovo podešavanje Vam nije potrebno za privatnu upotrebu.

Fabrička podešavanja 🏭

Ovde možete da resetujete podešavanja vinske vitrine na fabrička podešavanja (vidi poglavlje „Prilagođavanje podešavanja“).

Savet: Resetujte podešavanja vinske vitrine na fabrička podešavanja kada vašu vinsku vitrinu budete odlagali, prodavali ili puštali u rad već korišćenu vinsku vitrinu. Time se resetuje mrežna konfiguracija, tako da se uklanjaju vaši lični podaci iz vinske vitrine. Osim toga, prethodni vlasnik više ne može da pristupi vinskoj vitrini.

Informacije o vinskoj vitrini ⓘ

Ovde možete da pozovete identifikacionu oznaku modela i fabrički broj vinske vitrine.

Držite ove podatke o uređaju u pripravnosti:

- za povezivanje vinske vitrine u vašu WLAN mrežu (vidi poglavlje „Prilagođavanje podešavanja“, odeljak „Konfigurisanje Miele@home 1. put“).
- za prijavljivanje smetnje Miele servisnoj službi (vidi poglavlje „Servisna služba“).
- za pozivanje informacija u EPREL bazi podataka (vidi poglavlje „Servisna služba“).

Indikator Active AirClean filtera 🌀

Filtriranjem vazduha pomoću Active AirClean filtera obezbeđuje se vazduh bez prašine i mirisa.

Indikator Active AirClean filtera 🌀 na displeju vas na otprilike svakih 12 meseci podseća da Active AirClean filter treba da se zameni (pogledajte poglavlje „Čišćenje i održavanje“, odeljak „Zamena Active AirClean filtera (filter za mirise)“).

Ovde možete da aktivirate indikator Active AirClean filtera 🌀 (vidi poglavlje „Prilagođavanje podešavanja“).

Upoznavanje

Umrežavanje

Vaša vinska vitrina je opremljena integrisanim WLAN-modulom. WLAN-modul omogućava uspostavljanje veze sa kućnom mrežom i korišćenje Miele aplikacije na mobilnom uređaju.

Kada se vaša vinska vitrina poveže putem WLAN-mreže, veza će se automatski ponovo uspostaviti svaki put kada se uključi.

Obezbedite da na mestu postavljanja vaše vinske vitrine signal vaše WLAN-mreže bude dovoljno jak.

Povezivanjem vinske vitrine u vašu WLAN-mrežu povećava se potrošnja električne energije, čak i kada je vinska vitrina isključena.

Pametni dodaci putem Miele aplikacije*

Umrežavanje putem Miele aplikacije dobijate pristup brojnim pametnim dodacima, uključujući:

- Pristupanje informacijama o statusu
- Korišćenje dodatne korisne funkcije
- Održavajte svoju vinsku vitrinu u toku sa najnovijim dostignućima kompanije Miele putem ažuriranja softvera

Više detalja o pametnim dodacima možete pronaći na veb-sajtu Miele, u Apple App Store® ili Google Play Store™.

* Dodatna digitalna ponuda kompanije Miele & Cie. KG. Opseg funkcija može da varira u zavisnosti od modela i države. Potrebna je vaša saglasnost sa opštim uslovima i odredbama i politikom privatnosti za Miele digitalne proizvode i usluge u Miele aplikaciji. Miele zadržava pravo da promeni ili prekine digitalne ponude u bilo kom trenutku.

Bezbednost

Alarm za temperaturu

Vinska vitrina je opremljena alarmom za temperaturu tako da temperatura ne može neprimetno da poraste ili padne i time naštetiti vinu.

Ukoliko temperatura dostigne opseg previsokih ili preniskih temperatura, na odgovarajućem indikatoru temperature crvenom bojom zasvetleće . Dodatno će se emitovati zvučni signal upozorenja sve dok ne prođe stanje alarma ili dok se prethodno ne isključi zvučni signal upozorenja.

Kada će temperaturni opseg biti prepoznat kao suviše visok ili suviše nizak, zavisi od podešene temperature.

Zvučni i vizuelni signal javlja se u sledećim situacijama pod određenim uslovima:

- Prilikom razvrstavanja i vađenja vinskih boca ulazi suviše toplog vazduha iz prostorije.
- Skladištite veću količinu vinskih boca.
- Došlo je do nestanka struje.
- Vinska vitrina je neispravna.

Isključivanje alarma za temperaturu pre vremena

Pre nego što isključite alarm za temperaturu, treba utvrditi uzrok alarma za temperaturu i otkloniti ga.

Ako vam zvučni signal upozorenja smeta, možete da ga isključite ranije.

■ Dodirnite .

 se gasi i zvučni signal upozorenja se više ne čuje.

Na indikatoru temperature odgovarajuće zone za temperiranje vina se u trajanju od oko 1 minuta trepćući prikazuje najviša temperatura koja je u zoni za temperiranje vine bila do tada. Indikator temperature prebacuje zatim na aktuelnu temperaturu u zoni za temperiranje vina.

Alarm za vrata

Vinska vitrina je opremljena alarmom za vrata da bi se sprečio gubitak energije dok su vrata uređaja otvorena i radi zaštite uskladištenih vinskih boca zbog kolebanja temperature.

Ukoliko vrata uređaja stoje otvorena duže vreme, na displeju svetli  žutom bojom. Dodatno se oglašava zvučni signal upozorenja i unutrašnje osvetljenje pulsira.

Vreme do aktiviranja alarma za vrata se može promeniti (videti poglavlje „Prilagodavanje podešavanja“, odeljak „Promena vremena do aktiviranja alarma za vrata “).

Zvučni signal upozorenja alarma za vrata može takođe da se isključi (vidi poglavlje „Prilagodavanje podešavanja“, odeljak „Promena jačine zvučnih upozorenja i zvučnih signala “).

Čim zatvorite vrata uređaja, zvučni signal upozorenja se više ne čuje, a na displeju se isključuje .

Prevremeno isključivanje alarma za vrata

- Dodirnite simbol .

Zvučni signal upozorenja se više ne čuje, simbol  se isključuje i unutrašnje osvetljenje ponovo svetli konstantno.

Ako se vrata uređaja ne zatvore, alarm za vrata se ponavlja nakon oko 1 minuta.

Rukovanje bravom na vratima

Pomoću mehaničke brave na vratima možete da zaštitite svoju zališu vina od neovlašćenog pristupa.

Zaključavanje i otključavanje vinske vitrine

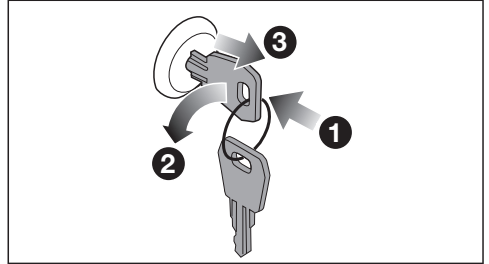

- Stavite ključ u bravu **1** na vratima uređaja.
- Za zaključavanje: pritisnite bravu na vratima unutra i okrenite ključ za 90° u smeru suprotnom od smera kretanja kazaljki na satu **2**.
- Izvucite ključ **3** i čuvajte ga na bezbednom mestu.
- Za otključavanje: umetnite ključ u bravu na vratima, pritisnite bravu na vratima unutra i okrenite ključ za 90° u smeru kretanja kazaljki na satu.

Upoznavanje

Uređenje unutrašnjosti uređaja

Vađenje i ponovno postavljanje drvenih polica

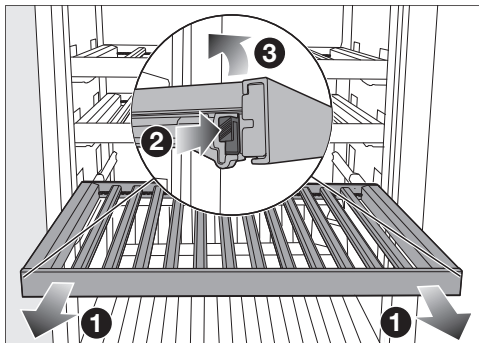

- Izvucite drvenu policu prema napred do graničnika ①.
- Pritisnite jezičke za fiksiranje ② sa obe strane drvene police i podignite drvenu policu nagore ③.
- Da biste ponovo postavili drvenu policu, stavite je najpre pozadi na šine za izvlačenje tako da nalegne u ležište.
- Pritisnite drvenu polici u prednjem delu nadole na šine za izvlačenje tako da jezički za fiksiranje nalegnu u ležište.

! Opasnost od povreda usled padanja vinskih boca.

Može se dogoditi da se vinske boce uklešte u drvene police koje se nalaze iznad i da prilikom vađenja drvenih polica ispadnu iz vinske vitrine/ras-hladnog uređaja.

Drvene police uvek izvlačite polako i pažljivo.

! Opasnost od oštećenja i povreda usled slomljenog stakla.

Drvene police i vinske boce koje štrče mogu da oštete staklena vrata ako se staklena vrata zatvore u tim uslovima. Vodite računa o tome da drvene police i vinske boce ne štrče.

Prilagođavanje drvene police (FlexiFrame) veličini boca

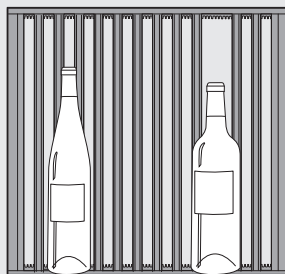

- Pojedinačne prečke na drvenoj polici možete po želji uklanjati ili premeštati.

Na taj način možete drvenu policu fleksibilno prilagoditi vinskim bocama.

Maksimalni kapacitet

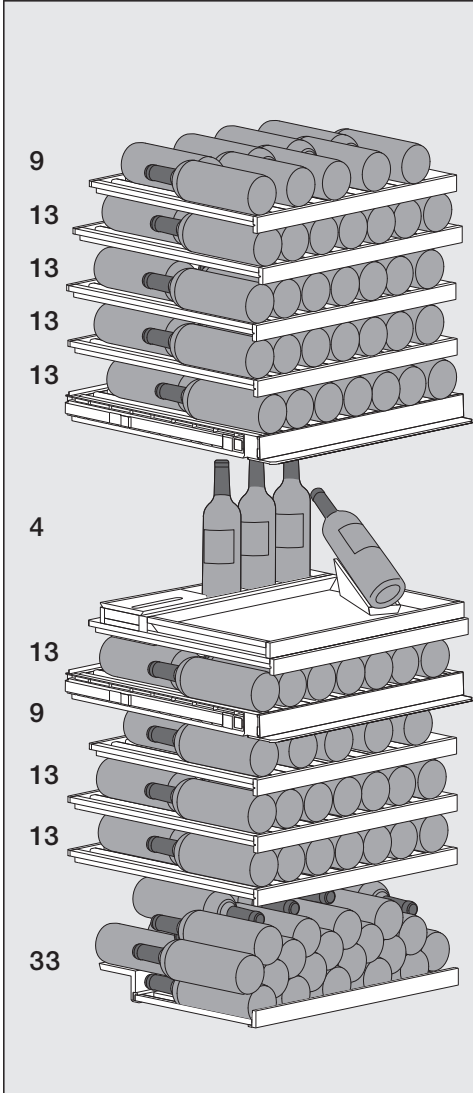

U vinskoj vitrini možete da skladištite maks. 146 boca (0,75 l; oblik boce: boca tipa „bordo“):

- 61 boca u gornjoj zoni za temperiranje vina
- 17 boca u srednjoj zoni za temperiranje vina (od toga 3 boce u kutiji za boce, 1 boca u presenteru za boce)
- 68 boca u donjoj zoni za temperiranje vina (od toga 33 boce složene na pomoći za slaganje na donjoj drvenoj polici)

Maksimalno opterećenje drvenih policica

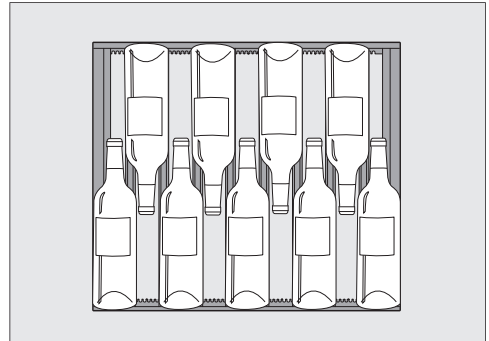

Raspored 9 boca na gornjim drvenim policama u gornjoj i donjoj zoni za temperiranje vina

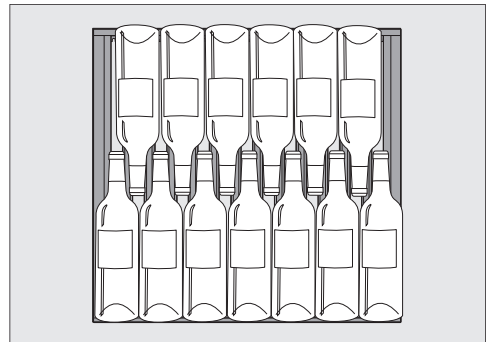

Raspored 13 boca na ostalim drvenim policama

Upoznavanje

 Opasnost od oštećenja usled preopterećenja.

Prekoračenje preporučenog maksimalnog opterećenja može dovesti do oštećenja drvenih policama.

Svaka pojedinačna drvena polica sme da se optereti sa maks. 25 kg.

Izbegavajte ređanje vinskih boca na drvenim policama jedne preko drugih.

Maksimalno opterećenje pomoći za slaganje

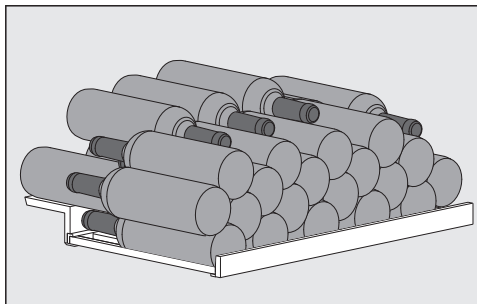

Raspored 33 vinske boce na pomoći za slaganje

Obeležavanje lajsne za nazive (Noteboard)

Da biste imali dobar pregled uskladištenih vrsta vina, na Noteboard pločama na drvenim policama možete da ispišete nazive vina.

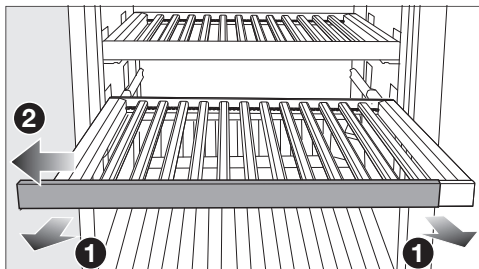

- Izvucite drvenu policu blago prema napred **1**.
- Povucite Noteboard sa drvene police na jednu stranu **2**.
- Nazive vina koji vam više nisu potrebni uklonite vlažnom krpom.

 Opasnost od oštećenja usled neadekvatnih sredstava za čišćenje.

Čišćenjem lajsni za nazive (Noteboard ploče) sredstvom za čišćenje može se oštetiti njihov premaz.

Noteboard ploče čistite isključivo čistom vodom.

- Obeležite Noteboard priloženom kredom u olovci.
Alternativno, za obeležavanje preporučujemo sledeće proizvode:
 - olovke sa tečnom kredom, kao npr. edding 4095 marker sa tečnom kredom
 - običnu kedu za pisanje na tabli

 Opasnost od oštećenja usled korišćenja pogrešnih sredstava za pisanje.

Za pisanje po Noteboard ploči nikada nemojte da koristite hemijske olovke, drvene bojice i grafitne olovke, korektorne olovke, voštane boje, uljane krede, flomastere (npr. permanentne markere, tekst markere, olovke za foliju itd.). Oni teško ili uopšte ne mogu da se uklone sa Noteboard ploče.

Za pisanje koristite samo preporučene proizvode jer se oni mogu lako ukloniti sa Noteboard ploče.

U Miele e-shop dolazite preko sledećeg QR-koda:



- Gurnite Noteboard sa strane na drvenu policu.

Priloženi pribor

Ključ za zaključavanje vrata uređaja

Active AirClean filter

Active AirClean filteri između zona za temperiranje vina obezbeđuju optimalnu razmenu vazduha, a time i visok kvalitet vazduha u vinskoj vitrini.

Kreda u olovci

Koristite priloženu kedu u olovci za pisanje po Noteboard pločama na drvenim policama. Pisanje po Noteboard pločama vam omogućava dobar pregled uskladištenih vrsta vina.

Pribor koji se naknadno kupuje

U Miele e-shopu, kod Miele servisne službe ili Miele specijalizovanog prodavca možete nabaviti proizvode koji su specijalno namenjeni vinskoj vitrini, kao što su npr. sredstvo za održavanje uređaja i pribor.

Pokretanje

Pre prve upotrebe



- Uklonite svu ambalažu i zaštitne folije.
- Očistite unutrašnjost vitrine i pribor (vidi poglavlje „Čišćenje i održavanje“).

Priključivanje vinske vitrine

- Priključite vinsku vitrinu na električnu mrežu, kao što je opisano u poglavlju „Instalacija“, odeljak „Električno priključivanje“.

Na displeju se prvo prikazuje Miele, a zatim .





Aktiviranje ugljenog filtera (Active AirClean filter)

- Aktivirajte prikaz Active AirClean filtera  (vidi poglavlje „Prilagođavanje podešavanja“, odeljak „Aktiviranje prikaza Active AirClean filtera “).

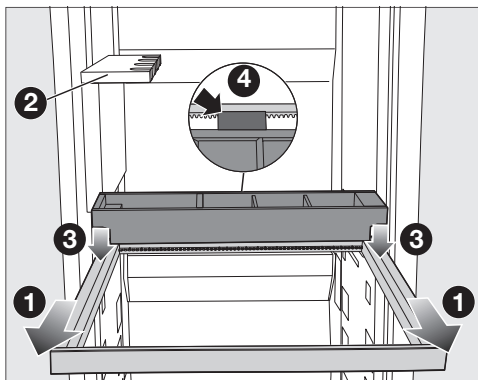

Podešavanje SommelierSet-a

Stavite delove SommelierSet-a u vinsku vitrinu sledećim redosledom. Držač za čaše  je već fabrički montiran u vinskoj vitrini.

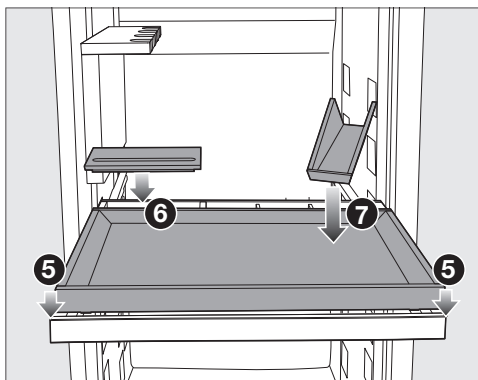

- Izvucite drveni okvir  ispod držača za čaše  do kraja.
- Postavite kutiju za boce odozgo na drveni okvir  tako da se odstojnik na kutiji za boce nasloni na drveni okvir pozadi .



- Postavite poslužavnik  odozgo na drveni okvir.
- Postavite poklopac na kutiju za pribor .
- Postavite prezenter za boce na ležište .

Pozicioniranje prečki na drvenim policama

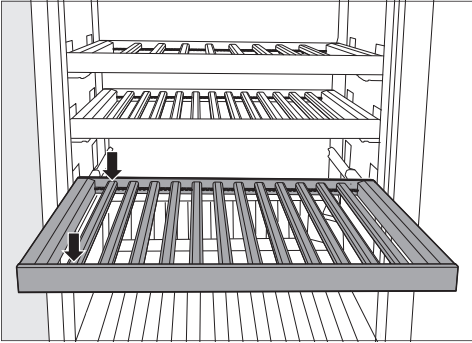

- Postavite prečke na drvenu policu na jednakim rastojanjima i uglavite prečke na njihovu odgovarajuću poziciju.

Tako ćete na drvenoj polici dobiti mesto za maksimalan kapacitet boca (0,75 l; oblik boce: boca tipa „bordo“).

Podešavanje pomoći za slaganje

Upotrebom pomoći za slaganje dostižete maksimalni kapacitet u donjoj zoni za temperiranje vina.

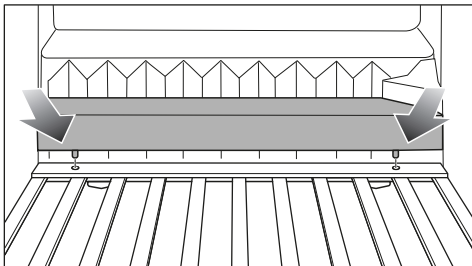

- Postavite pomagalo za slaganje iza donje drvene police.
- U tu svrhu zabravite stopice pomagala za slaganje levo i desno u nosače.

Uključivanje vinske vitrine



- Na displeju dodirnite .

Ako se displej neko vreme ne dodiruje, displej prelazi u režim uštede energije i zatamnjuje se.

Vinska vitrina počinje da hladi, a unutrašnje osvetljenje se uključuje kada otvorite vrata uređaja.

Zavisno od temperature okoline i podešavanja može potrajati nekoliko sati dok se ne dostignu željene temperature u određenoj zoni za temperiranje vina i konstantno prikazuju.

Isključivanje vinske vitrine

- Dodirnite .
- Prevlačite ulevo ili udesno dok se  ne prikaže u sredini.
- Dodirnite .

Hlađenje i unutrašnje osvetljenje su isključeni.

Na displeju se prikazuje .

Imajte u vidu: vinska vitrina nije odvojena od električne mreže kada se isključi.

Pokretanje

Ako ste duže vreme odsutni

Ukoliko zbog dužeg odsustva isključite vinsku vitrinu, ali je ne očistite, postoji opasnost da će se stvoriti buđ ako vrata uređaja ostanu zatvorena. Obavezno očistite vinsku vitrinu.

Ako vinsku vitrinu nećete da koristite duže vreme, onda obratite pažnju na sledeće:

- Isključite vinsku vitrinu.
- Izvucite mrežni utikač iz struje ili isključite osigurač u kućnoj instalaciji.
- Da biste dovoljno provetrali vinsku vitrinu i da biste izbegli mirise, očistite vinsku vitrinu i ostavite je otvorenu.

Preduslovi za umrežavanje

Obratite pažnju na sledeće preduslove za umrežavanje:



1. Na mestu postavljanja je dostupna kućna mreža.
Pripremite lozinku za WLAN.
2. Miele aplikacija je dostupna na bilo kom mobilnom uređaju.
3. Posedujete korisnički nalog u Miele aplikaciji.

Miele aplikacija

Miele aplikaciju možete besplatno preuzeti sa Apple App Store® ili Google Play Store™-a.



Umrežavanje po prvi put

- Dodirnite simbol .
- Prevlačite ulevo ili udesno dok se simbol  ne prikaže u sredini.
- Dodirnite simbol .
- Dodirnite željeni način povezivanja (APP ili WPS).

Nakon uspešne prijave, na displeju se pojavljuje simbol .

Ukoliko veza nije mogla da se uspostavi, pojavljuje se simbol .

- U tom slučaju pokrenite postupak ponovo.
- Za izlazak sa nivoa podešavanja, dodirnite simbol .

Sprovođenje funkcije Scan & Connect

- Skenirajte QR kôd.

Ako ste instalirali Miele aplikaciju i imate korisnički nalog, odmah ćete biti usmereni na umrežavanje.

Ako još uvek niste instalirali Miele aplikaciju, bićete prebačeni u Apple App Store® ili Google Play Store™.

- Instalirajte Miele aplikaciju i podesite korisnički nalog.
- Ponovo skenirajte QR kôd.



Miele aplikacija vas vodi kroz podešavanje.



Podešavanje temperature u zonama za temperiranje vina

Temperature u 3 zone za temperiranje vina možete da podesite nezavisno jednu od druge.

Za dugotrajno skladištenje vina preporučuje se temperatura između 12 i 14°C.

- Dodirnite indikator temperature zone za temperiranje vina čiju temperaturu želite da podesite.
- **Donja zona za temperiranje vina:**
Dodirnite .
- Prevlačite ulevo ili udesno dok se željena temperatura ne prikaže u sredini.
- Za potvrdu dodirnite željenu temperaturu.
- Za izlazak iz nivoa podešavanja dodirnite .

Indikator temperature ponovo prebacuje na stvarnu temperaturu koja je u tom trenutku u zoni za temperiranje vina.

Temperatura u vinskoj vitrini raste:

- što se vrata uređaja otvaraju češće i duže.
- što se skladišti veći broj vinskih boca.
- što su novosmeštene vinske boce toplije.
- što je viša temperatura okoline u kojoj se nalazi vinska vitrina. Vinska vitrina je napravljena za određenu klimatsku klasu (opseg temperature okoline) čijih granica se treba pridržavati.

Moguće vrednosti podešavanja temperature

Temperatura u svim zonama za temperiranje vina može da se podesi od 5 do 20°C.

Indikator temperature zona za temperiranje vina

U normalnom režimu rada, na displeju se prikazuje **srednja, stvarna temperatura** koja trenutno vlada u odgovarajućoj zoni za temperiranje vina.

U zavisnosti od temperature okoline i podešavanja, može biti potrebno nekoliko sati dok se ne dostigne odgovarajuća temperatura koja se zatim neprekidno prikazuje.

Rukovanje

Podešavanje vlažnosti vazduha (ActiveHumidity) u donjoj zoni za temperiranje vina $\delta \dots \Delta$

Da bi podešavanje vlažnosti vazduha optimalno funkcionisalo, potrebna je temperatura okoline od 19 do 28°C.

- Na displeju dodirnite indikator temperature donje zone za temperiranje vina.
- Prevucite ulevo tako da se $\delta \dots \Delta$ prikaže u sredini.
- Dodirnite $\delta \dots \Delta$.
- Prevlačite ulevo ili udesno dok se željena vlažnost vazduha (δ , $\Delta\delta$, $\Delta\Delta\delta$) ne prikaže u sredini.
- Za potvrdu dodirnite željeno podešavanje.
- Za izlazak iz nivoa podešavanja dodirnite \leftarrow .

U zavisnosti od temperature okoline i podešene vlažnosti vazduha, može proći nekoliko dana dok se konkretna vlažnost vazduha ne dostigne i prikaže.

Moguće vrednosti podešavanja za vlažnost vazduha

Vlažnost vazduha možete da podesite u 3 nivoa i tako prilagodite vašim individualnim potrebama.

- δ : niska vlažnost vazduha
- $\Delta\delta$: srednja vlažnost vazduha
- $\Delta\Delta\delta$: visoka vlažnost vazduha

Imajte u vidu da se potrošnja energije neznatno povećava sa visinom podešene vlažnosti vazduha.

Ako želite da koristite donju zonu za temperiranje vina za dugotrajno skladištenje vinskih boca sa zapušačima od plute, preporučujemo da izaberete srednju vlažnost vazduha $\Delta\delta$.

Očitavanje stvarne vlažnosti vazduha **i**

U zavisnosti od temperature okoline i podešene vlažnosti vazduha, može proći nekoliko dana dok se konkretna vlažnost vazduha ne dostigne i prikaže.

- Na displeju dodirnite indikator temperature donje zone za temperiranje vina.
- Prevucite ulevo tako da se $\delta \dots \Delta$ prikaže u sredini.
- Dodirnite **i**.

Na displeju se prikazuje **stvarna vlažnost vazduha** koja trenutno vlada u donjoj zoni za temperiranje vina (usrednjena vrednost za oko 2 sata).

- Da biste napustili prikaz, dodirnite \checkmark .

SommelierSet

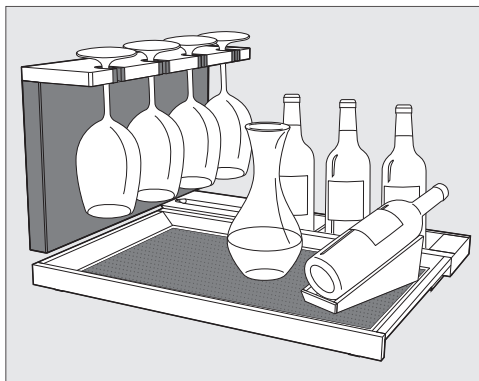

Uz SommelierSet možete da pripremite svoje vino za uživanje već u vinskoj vitrini. Tako u vinskoj vitrini možete da čuva-

te čaše i pribor za vino, da dekantirate vino, kao i da tamo skladištite već otvorene vinske boce.

Poslužavnik sa silikonskom podlogom koji može da se vadi

Drveni delovi u vašoj vinskoj vitrini su neobrađeni, osetljivi i nisu zaštićeni od spoljašnjih uticaja.

Najbolje je da odmah uklonite nečistoće na drvenim delovima.

Koristite silikonsku podlogu za zaštitu poslužavnika.

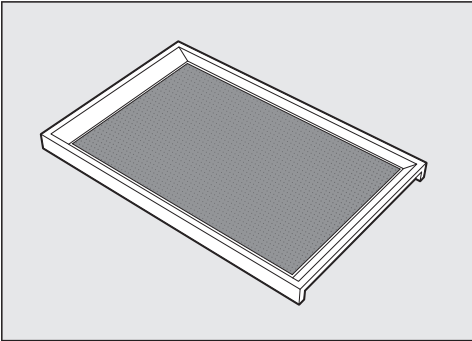

Uz poslužavnik, koji se vadi, možete da odnesete dekantirano vino direktno do vaših gostiju.

Pri tome, silikonska podloga omogućava stabilnost čaša na poslužavniku.

Pored toga, silikonska podloga koja se može brisati sprečava pojavu ružnih mrlja na poslužavniku.

Prilikom ponovnog postavljanja poslužavnika, uverite se da su poslužavnik i silikonska podloga čisti. Prljavština koja se unosi spolja (npr. takođe u ostatke hrane ili pića) može podstaći stvaranje buđi u vinskoj vitrini pri povišenoj temperaturi i vlažnosti vazduha.

Držač za čaše

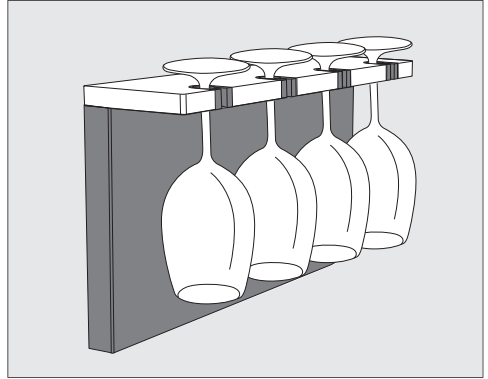

Po potrebi možete da čuvate i prethodno hladite vaše čaše za vino u držaču za čaše.

Zasebno uklonjivi držač za čaše pruža mesto za 4 čaše.

Prezenter za boce

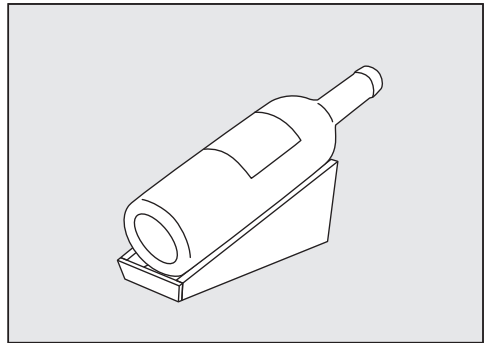

U prezenteru za boce možete na najbolji način da čuvate i prezentujete otvorene vinske boce.

Rukovanje

Kutija za boce

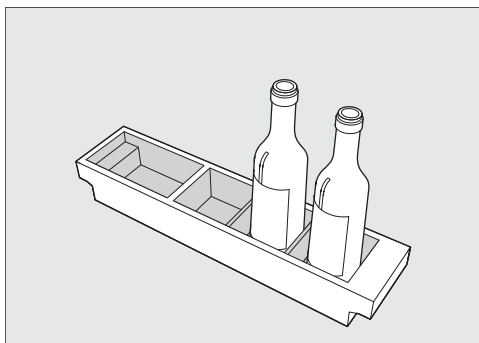

U kutiji za boce možete da čuvate otvorene vinske boce.



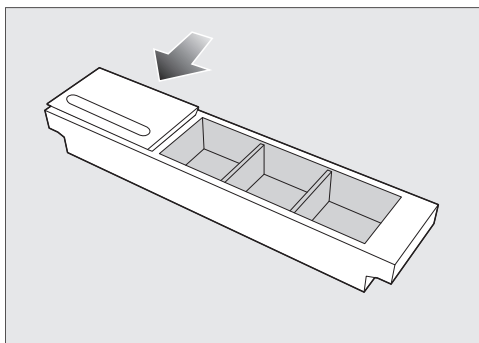













Kutija za pribor



U kutiji za pribor možete da skladištite pribor poput vadičepa ili sekača folije.

Po potrebi, zatvorite kutiju za pribor pomoću poklopca i koristite integrisano ležište za odlaganje.

Prilagođavanje podešavanja





	Meni podešavanja
	Podešavanje intenziteta osvetljenja za prezentaciju.
	Uključivanje funkcije zaključavanja, kratkotrajno deaktiviranje ili potpuno isključivanje.
	Uključivanje ili isključivanje programa Šabat.
	Pozivanje verzije Šabat programa.
	Promena vremena do aktiviranja alarma za vrata.
	Umrežavanje
	APP / WPS Umrežavanje po prvi put.
	Aktiviranje ili deaktiviranje WLAN veze.
	Resetovanje konfiguracije mreže.
	Uključivanje ili isključivanje zvuka tastera.
	Promena jačine zvučnih upozorenja ili signala ili potpuno isključivanje zvučnih upozorenja ili signala.
	Menjanje osvetljenosti displeja.
	Promena jedinice za temperaturu.
	Isključivanje demo programa (vidljivo samo ako je uključeno).
	Resetovanje podešavanja na stanje prilikom isporuke.
	Pozivanje informacija o Vašem rashladnom uređaju.
	Aktiviranje indikatora Active AirClean filtera.

Prilagođavanje podešavanja



Dok se nalazite u meniju podešavanja , automatski se potiskuju alarm za vrata i ostale poruke upozorenja.

Podešavanje intenziteta svetla za prezentaciju

Svetlo za prezentaciju se može posebno podesiti za svaku zonu za temperiranje vina na različite nivoe osvetljenosti ili potpuno isključiti.



- Dodirnite .
- Prevlačite ulevo ili udesno dok se  ne prikaže u sredini.
- Dodirnite .
- Prevlačite ulevo ili udesno dok se željena zona za temperiranje vina ne prikaže u sredini.
- Dodirnite željenu zonu za temperiranje vina.
- Odaberite željenu osvetljenost tako što ćete prevući ulevo ili udesno na segmentnom indikatoru (stepen 1–7).
- Ako želite da u potpunosti isključite svetlo za prezentaciju, prevlačite prstom ulevo dok se segmentni indikator potpuno ne ugasi.
- Potvrdite željeno podešavanje dodirrom na segmentni indikator.
- Alternativno: potvrdite željeno podešavanje dodirrom na .
- Za izlazak iz nivoa podešavanja dodirnite .

Uključivanje funkcije zaključavanja /

- Dodirnite .
- Prevlačite ulevo ili udesno dok se  ne prikaže u sredini.

- Dodirnite .

Pri uključenoj funkciji zaključavanja  svetli narandžasto.

- Za izlazak iz nivoa podešavanja dodirnite .
- Otvorite i zatvorite vrata uređaja. Tek tada je funkcija zaključavanja  aktivna.

Kratkotrajno deaktiviranje funkcije zaključavanja /





- Dodirnite indikator temperature zone za temperiranje vina čiju temperaturu želite da podesite.
- Dodirnite  na oko 6 sekundi.

Indikator se prebacuje na promenjenu temperaturu.

- Sada izvršite potrebna podešavanja.

Otvaranjem i zatvaranjem vrata uređaja ponovo se uključuje funkcija zaključavanja .

Potpuno isključivanje funkcije zaključavanja /



- Dodirnite simbol .
- Dodirnite simbol  na oko 6 sekundi.
- Prevlačite ulevo ili udesno dok se simbol  ne prikaže u sredini.
- Dodirnite simbol .

Kada je funkcija zaključavanja isključena, simbol  svetli u beloj boji.

- Za izlazak sa nivoa podešavanja, dodirnite simbol .

Uključivanje Šabat programa

Dok je uključen Šabat program , ne možete da vršiti izmene na podešavanjima.

- Dodirnite simbol .
- Prevlačite ulevo ili udesno dok se simbol  ne prikaže u sredini.
- Dodirnite simbol .

Simbol  svetli narandžasto.

- Za izlazak sa nivoa podešavanja, dodirnite simbol .

Uključen Šabat program  se prikazuje na displeju oko 3 sekunde.

Zatim se displej gasi.

Vodite računa o tome da vrata uređaja budu dobro zatvorena jer su vizuelni i zvučni signali isključeni.

Isključivanje Šabat programa

Funkcija Šabat program  se automatski isključuje nakon otprilike 80 sati.

Funkciju Šabat program  možete takođe da isključite ranije.

- Dodirnite crni displej.

Pojavljuje se simbol .

- Dodirnite simbol .



Simbol  svetli narandžasto.

- Ponovo dodirnite simbol .

Kada je Šabat program isključen, simbol  svetli belo.

- Za izlazak iz nivoa podešavanja dodirnite simbol .

Promena vremena do aktiviranja alarma za vrata

- Dodirnite simbol .
- Prevlačite ulevo ili udesno dok se simbol  ne prikaže u sredini.
- Dodirnite simbol .

- Prevlačite ulevo ili udesno dok se željeno podešavanje vremena između 30 sekundi i 3 minuta: 30 sekundi ne prikaže u sredini.

- Za potvrdu dodirnite željeno podešavanje.

- Za izlazak sa nivoa podešavanja, dodirnite simbol .

Umrežavanje po prvi put

- Dodirnite simbol .

- Prevlačite ulevo ili udesno dok se simbol  ne prikaže u sredini.

- Dodirnite simbol .

- Dodirnite željeni način povezivanja (APP ili WPS).

Nakon uspešne prijave, na displeju se pojavljuje simbol .

Ukoliko veza nije mogla da se uspostavi, pojavljuje se simbol .

- U tom slučaju pokrenite postupak ponovo.

- Za izlazak sa nivoa podešavanja, dodirnite simbol .

Aktiviranje WLAN veze

- Dodirnite simbol .

- Prevlačite ulevo ili udesno dok se simbol  ne prikaže u sredini.

- Dodirnite simbol .

- Da biste aktivirali WLAN vezu, dodirnite simbol .





Pojavljuje se simbol .

- Za izlazak sa nivoa podešavanja, dodirnite simbol .

Kada je WLAN veza aktivna, svetli simbol  na displeju.







Prilagođavanje podešavanja

Deaktiviranje WLAN veze

- Dodirnite simbol .
 - Prevlačite ulevo ili udesno dok se simbol  ne prikaže u sredini.
 - Dodirnite simbol .
 - Da biste deaktivirali WLAN vezu, dodirnite simbol .
- Pojavljuje se simbol .

- Za izlazak sa nivoa podešavanja, dodirnite simbol .

Resetovanje konfiguracije mreže



- Dodirnite .
- Prevlačite ulevo ili udesno dok se  ne prikaže u sredini.
- Dodirnite .
- Prevlačite udesno dok se  ne prikaže u sredini.
- Dodirnite .
- Dodirnite .
- Za izlazak iz nivoa podešavanja dodirnite .

Sva izvršena podešavanja i unete vrednosti za Miele@home se resetuju.



WLAN veza je deaktivirana,  se gasi na displeju.

Resetujte konfiguraciju mreže kada vinsku vitrinu budete odlagali, prodavali ili kada budete upotrebljavali već korišćenu vinsku vitrinu. Svi lični podaci se uklanjaju iz vinske vitrine. Osim toga, prethodni vlasnik više ne može da pristupi vinskoj vitrini.

Uključivanje zvuka tastera





- Dodirnite simbol .
- Prevlačite ulevo ili udesno dok se simbol  ne prikaže u sredini.



- Dodirnite simbol  .

Kada je zvuk tastera uključen, simbol   svetli u narandžastoj boji.

- Za izlazak sa nivoa podešavanja, dodirnite simbol .



Isključivanje zvuka tastera



- Dodirnite simbol .
- Prevlačite ulevo ili udesno dok se simbol   ne prikaže u sredini.
- Dodirnite simbol  .



Kada je zvuk tastera isključen, simbol   svetli u beloj boji.

- Za izlazak sa nivoa podešavanja, dodirnite simbol .

Menjanje jačine zvučnih upozorenja i zvučnih signala /

- Dodirnite simbol .
- Prevlačite ulevo ili udesno dok se simbol  ne prikaže u sredini.
- Dodirnite simbol .
- Odaberite željenu jačinu zvuka tako što ćete prevući ulevo ili udesno na segmentnom indikatoru (stepen 1–7).
- Ako želite da u potpunosti isključite zvučna upozorenja i zvučne signale, prevlačite prstom ulevo dok se segmentni indikator potpuno ne ugasi.
- Potvrdite željeno podešavanje dodirnom na segmentni indikator.

Kada su zvučna upozorenja i zvučni signali isključeni, pojavljuje se simbol   u beloj boji.

Kada su zvučna upozorenja i zvučni signali uključeni, pojavljuje se simbol   u narandžastoj boji.

- Za izlazak sa nivoa podešavanja, dodirnite simbol .

Promena osvetljenosti displeja ☀

- Dodirnite simbol ⚙️.
- Prevlačite ulevo ili udesno dok se simbol ☀ ne prikaže u sredini.
- Dodirnite simbol ☀.
- Odaberite željenu osvetljenost tako što ćete prevući ulevo ili udesno na segmentnom indikatoru (stepen 1–7).
- Potvrdite željeno podešavanje dodirnom na segmentni indikator.
- Za izlazak sa nivoa podešavanja, dodirnite simbol ↩️.

Menjanje jedinice temperature °C/°F

- Dodirnite simbol ⚙️.
- Prevlačite ulevo ili udesno dok se °C ili °F ne prikaže u sredini.
- Za promenu jedinice temperature dodirnite °C ili °F.

Pojavljuje se °C ili °F.

- Za izlazak sa nivoa podešavanja, dodirnite simbol ↩️.

Isključivanje demo programa 📺

- Dodirnite ⏻.
- Dodirnite ⚙️.
- Prevlačite ulevo ili udesno dok se 📺 ne prikaže u sredini.
- Dodirnite 📺.

Nakon isključivanja demo programa 📺, vinska vitrina se isključuje i mora ponovo da se uključi.

Resetovanje podešavanja na fabrička podešavanja 📺

- Dodirnite ⚙️.
- Prevlačite ulevo ili udesno dok se 📺 ne prikaže u sredini.

- Dodirnite 📺.

Prikazuje se 📺.

- Dodirnite ✓.

Vinska vitrina se isključuje i mora ponovo da se uključi.

Aktiviranje prikaza Active AirClean filtera 🌐

- Dodirnite ⚙️.
- Prevlačite ulevo ili udesno dok se 🌐 ne prikaže u sredini.
- Dodirnite 🌐.

Kada se prikaz Active AirClean filtera aktivira, svetli 🌐 narandžastom bojom.

- Za izlazak iz nivoa podešavanja dodirnite ↩️.

Čišćenje i održavanje

Natpisna pločica u unutrašnjosti vinske vitrine se ne sme uklanjati. Ona je potrebna u slučaju smetnje.

Vodite računa da voda ne dospe u elektroniku ili osvetljenje.

⚠ Opasnost od oštećenja usled prodora vlage.

Para iz paročištača može da ošteti plastične i električne delove.

Za čišćenje vinske vitrine nemojte da koristite paročištač.

⚠ Opasnost po zdravlje usled unete prljavštine.

Prljavština koja se unosi spolja (npr. takođe u ostatke hrane ili pića) može podstaći stvaranje buđi u vinskoj vitri- ni pri povišenoj temperaturi i vlažnos- ti vazduha.

U vinsku vitrinu postavljajte samo čis- te vinske boce i čist pribor.

Napomene vezane za sredstvo za čišćenje

U unutrašnjosti vinske vitrine koristite samo sredstva za čišćenje i održava- nje koja su neškodljiva za namirnice.

Da ne biste oštetili površine, prilikom čišćenja **nemojte** da koristite sledeće:

- sredstva za čišćenje koja sadrže sodu, amonijak, kiseline ili hlor
- sredstva za čišćenje koja rastvaraju kamenac
- abrazivna sredstva za čišćenje (npr. prašak, kremu za ribanje kamen za čišćenje)
- sredstva za čišćenje koja sadrže ras- tvarače
- sredstva za čišćenje nerđajućeg čelika

- sredstva za čišćenje mašine za pranje posuđa
- sprejeve za čišćenje rerni
- sredstva za čišćenje staklokeramičkih ploča za kuvanje (izuzetak je čišćenje staklenog fronta)
- sredstva za čišćenje stakla (izuzetak je čišćenje staklenog fronta: sredstvo za čišćenje stakla sa blagom koncentraci- jom alkohola, koje ne sadrži dodatke, kao npr. limun ili slično)
- abrazivne grube sunđere i četke (npr. sunđere za pranje lonaca)
- magične sunđere
- oštre metalne strugače

Za čišćenje preporučujemo čistu sunđe- rastu krpu, mlaku vodu i malo sredstva za ručno pranje sudova.

Priprema vinske vitrine za čišće- nje

- Isključite vinsku vitrinu.

Na displeju se pojavljuje  i hlađenje je isključeno.

- Iz vinske vitrine izvadite vinske boce i stavite vinske boce na hladno mesto.
- Po potrebi, izvadite sve delove koji se mogu skinuti radi čišćenja (vidi pog- lavlje „Upoznavanje“, odeljak „Uređe- nje unutrašnjosti uređaja“).
- Radi čišćenja, izvadite pribor koji mo- že da se izvadi.
- Pre čišćenja drvenih polica, uklonite lajsne za označavanje (Noteboard plo- če).

Čišćenje unutrašnjosti uređaja

Redovno čistite vinsku vitrinu, bar jednom mesečno.

Ukoliko su nečistoće duže prisutne, može se desiti da posle nekog vremena nečistoće više ne mogu da se uklone.

Površine bi mogle da se oboje ili promene.

Najbolje je da odmah uklonite nečistoće.

- Unutrašnjost uređaja operite čistim sunderom, mlakom vodom sa malo deterdženta za ručno pranje sudova.
- Sve delove operite ručno, ne u mašini za pranje sudova.
- Očistite sve **drvene** delove krpom koja je blago navlažena, jer oni **ne smeju** da se pokvase.

⚠ Opasnost od oštećenja usled neadekvatnih sredstava za čišćenje.

Čišćenjem lajsni za nazive (Noteboard ploče) sredstvom za čišćenje može se oštetiti njihov premaz.

Noteboard ploče čistite isključivo čistom vodom.

- Posle čišćenja sve operite čistom vodom i obrišite mekom krpom.
- Da bi se vinska vitrina dovoljno proventrala i sprečilo stvaranje neprijatnih mirisa, ostavite vinsku vitrinu još n kratko otvorenu.

Skidanje i čišćenje silikonskih podloga

⚠ Opasnost od oštećenja usled pogrešnog čišćenja.

Silikonske podloge će se oštetiti ako ih čistite u mašini za pranje sudova ili mašini za pranje veša.

Očistite silikonske podloge isključivo ručno.

- Uklonite silikonske podloge sa poslužavnika i iz kutije za boce.
- Silikonske podloge očistite toplom vodom i blagim deterdžentom za ručno pranje sudova.
- Zatim osušite silikonske podloge krpom.
- Silikonske podloge stavite nazad na poslužavnik i u kutiju za boce tek kada su silikonske podloge potpuno suve.

⚠ Opasnost od oštećenja usled nepravilnog sušenja.

Silikonske podloge će se oštetiti ako ih sušite u rerni.

Silikonske podloge nikada ne sušite u rerni.

Zamena Active AirClean filtera (ugljeni filter)

Nove Active AirClean filtere možete da nabavite u Miele servisnoj službi, u specijalizovanoj prodavnici ili preko internet prezentacije firme Miele.

Active AirClean filteri se nalaze iza Noteboard ploča (lajsne za nazive), između zona za temperiranje vina.

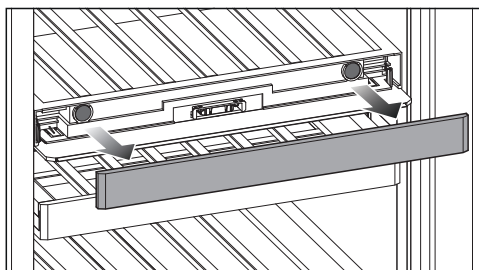

- Skinite Noteboard.

Čišćenje i održavanje

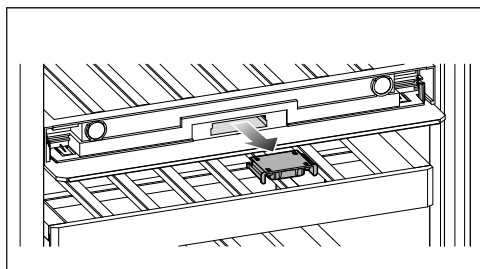

- Izvucite prihvat filtera.

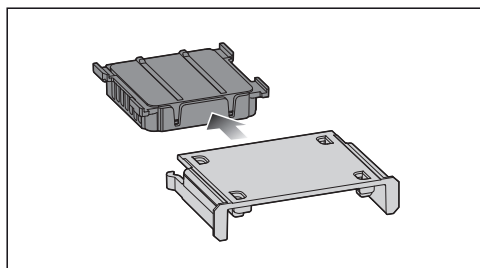

- Izvucite korišćeni Active AirClean filter.
- Odložite korišćeni Active AirClean filter sa kućnim otpadom.

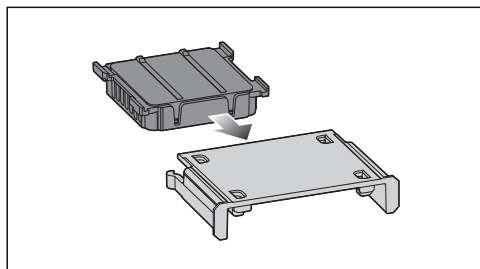

- Postavite novi Active AirClean filter u prihvat filtera.

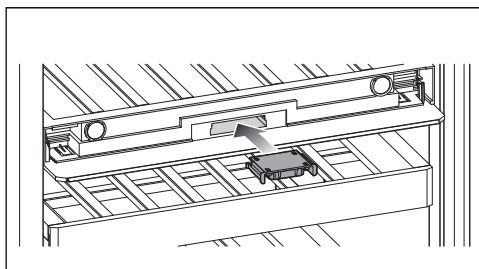

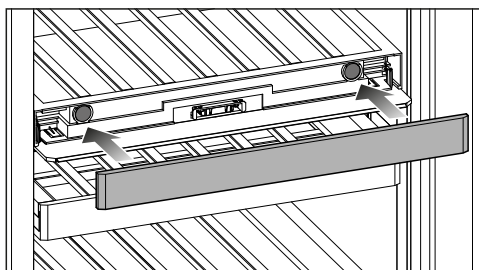

- Postavite prihvat filtera sa novim AirClean filterom.



- Postavite Noteboard.

Potvrda zamene Active AirClean filtera

- Na displeju dodirnite simbol .
- Simbol  se gasi i tajmer se resetuje.

Čišćenje prednje i bočnih strana

Ukoliko su nečistoće duže prisutne, može se desiti da posle nekog vremena više ne mogu da se uklone. Površine bi mogli da se oboje ili promene. Najbolje je da odmah uklonite nečistoće na prednjoj i bočnim stranica uređaja.

Sve površine su osetljive na grebanje i mogu da se oboje ili promene ukoliko dođu u dodir sa neodgovarajućim sredstvima za čišćenje.

Molimo pročitajte informacije u odeljku „Napomene vezane za sredstvo za čišćenje“ na početku ovog poglavlja.

- Očistite površine čistom sunđerastom krpom, deterdžentom za pranje sudova i toplom vodom. Za čišćenje možete da koristite i čistu, vlažnu krpom od mikrovlakana bez sredstva za čišćenje.
- Posle čišćenja operite sve čistom vodom i obrišite mekom krpom.
- Vrata uređaja očistite uz pomoć sredstva za čišćenje stakla.

Čišćenje zaptivke na vratima

 Opasnost od oštećenja usled pogrešnog čišćenja.

Prilikom tretiranja zaptivke na vratima uljima ili mastima zaptivka vrata može da postane porozna.

Zaptivku na vratima ne premazujte uljima ili mastima.

- Zaptivku na vratima redovno čistite samo vodom i na kraju je temeljno obrišite suvom krpom.

Čišćenje otvora za dovod i odvod vazduha

- Otvore za dovod i odvod vazduha čistite redovno pomoću četke za prašinu ili usisivača (za tu svrhu koristite npr. usisnu četku za Miele usisivače).

Nakon čišćenja

- Stavite sve delove u vinsku vitrinu.
- Uključite vinsku vitrinu.
- Postavite vinske boce u vinsku vitrinu i zatvorite vrata uređaja.

Automatsko otapanje

Vinska vitrina se automatski odmrzava.

Rešavanje problema

Većinu smetnji i grešaka možete da otklonite sami. U mnogim slučajevima ćete uštedeti vreme i novac, jer nećete morati da kontaktirate servisnu službu.

Dodatne informacije o samostalnom otklanjanju smetnji možete naći na adresi www.miele.rs/service.



Ako je moguće, ne otvarajte vinsku vitrinu do otklanjanja smetnje, da bi gubitak hladnoće bio što manji.

Opšti problemi sa vinskom vitrinom

Problem	Uzrok i otklanjanje
Vinska vitrina ne hladi.	Vinska vitrina nije uključena. ■ Uključite vinsku vitrinu.
	Mrežni utikač nije pravilno utaknut u utičnicu ili utikač uređaja nije pravilno utaknut u utičnicu uređaja. ■ Utaknite mrežni utikač u utičnicu i utikač uređaja u utičnicu uređaja.
	Aktivirao se osigurač u kućnoj instalaciji. Vinska vitrina, napon u kućnoj instalaciji ili neki drugi uređaj bi mogli biti neispravni. ■ Pozovite kvalifikovanog električara ili servisnu službu.
Kompresor se uključuje sve češće i duže, a temperatura u vinskoj vitrini je previše niska.	Podešena je previše niska temperatura u vinskoj vitrini. ■ Korigujte podešavanje temperature.
	Vrata uređaja su često otvarana. Ili su skladištene velike količine vina. ■ Vrata uređaja otvarajte samo po potrebi i što je moguće kraće.
	Vrata uređaja se ne zatvaraju potpuno. Temperatura u vinskoj vitrini pada. ■ Proverite naleganje vrata uređaja i po potrebi dodatno podesite vrata uređaja pomoću zavrtnja u šarkama.
	Vrata uređaja nisu dobro zatvorena. ■ Uvek potpuno zatvorite vrata uređaja.
	Temperatura okoline je previsoka. Što je viša temperatura okoline, utoliko duže radi kompresor.





Rešavanje problema

Problem	Uzrok i otklanjanje
	<ul style="list-style-type: none"> ■ Pridržavajte se uputstava u poglavlju „Instalacija“, odeljak „Mesto postavljanja“. <p>Otvori za dovod i odvod vazduha su pokriveni ili prašnjavi.</p> <ul style="list-style-type: none"> ■ Ne pokrivajte otvore za dovod i odvod vazduha. ■ Otvore za dovod i odvod vazduha redovno čistite od prašine. <p>Kod ugradnih uređaja: Vinska vitrina nije pravilno ugrađena u ugradni element.</p> <ul style="list-style-type: none"> ■ Ugradite vinsku vitrinu u skladu sa instrukcijama navedenim u uputstvu za montažu.
Preniska temperatura u vinskoj vitrini.	<p>Podešena je previše niska temperatura u vinskoj vitrini.</p> <ul style="list-style-type: none"> ■ Korigujte podešavanje temperature.
Previše visoka temperatura u vinskoj vitrini.	<p>To nije greška. Podešena temperatura je previsoka.</p> <ul style="list-style-type: none"> ■ Korigujte podešavanje temperature. ■ Još jednom prekontrolišite temperaturu posle 24 sata. <p>Temperatura okoline, za koju je dizajnirana vaša vinska vitrina, pala je ispod granične vrednosti. Kompresor se ređe uključuje ako je temperatura okoline previše niska. Temperatura u vinskoj vitrini raste.</p> <ul style="list-style-type: none"> ■ Pridržavajte se uputstava u poglavlju „Instalacija“, odeljak „Mesto postavljanja“. ■ Povećajte temperaturu okoline.







Rešavanje problema

Problem	Uzrok i otklanjanje
<p>Željena vlažnost vazduha u donjoj zoni za temperiranje vina ne može da se podesi.</p>	<p>Na displeju se prikazuju izmene stvarne vlažnosti vazduha u vinskoj vitrini sa vremenskim zakašnjenjem.</p> <ul style="list-style-type: none"> ■ Proverite vlažnost vazduha još jednom kasnije. <p>Temperatura okoline je previsoka ili preniska.</p> <ul style="list-style-type: none"> ■ Obezbedite temperaturu okoline od 19 do 28°C. <p>Podešena je suviše visoka temperatura donje zone za temperiranje vina.</p> <ul style="list-style-type: none"> ■ Temperaturu donje zone za temperiranje vina podesite na temperaturu od maks. 10°C. <p>Vlažnost okoline je preniska.</p> <ul style="list-style-type: none"> ■ Ako je vlažnost okoline veoma niska, možda neće biti moguće postići visok nivo vlažnosti vazduha u vinskoj vitrini. <p>Vlažnost vazduha u vinskoj vitrini zavisi od učestalosti i trajanja otvaranja vrata, temperature i vlažnosti okoline, opterećenja i podešavanja uređaja.</p>
<p>Prečke na drvenim policama se savijaju.</p>	<p>Promena zapremine usled upijanja vlage ili sušenja je karakteristika drveta. Povećana vlažnost u vinskoj vitrini dovodi do toga da drveni delovi „rade“. Pod određenim okolnostima, drveni delovi se mogu deformisati i mogu nastati pukotine. Čvorovi i teksture u drvetu su deo karakteristika drveta.</p>
<p>Na etiketama vinskih flaša se stvara buđ.</p>	<p>Zavisno od vrste lepka za etikete može doći do blagog stvaranja buđi na etiketama.</p> <ul style="list-style-type: none"> ■ Uklonite buđ tako da nema ostataka. Očistite vinske flaše i uklonite eventualne ostatke lepka.
<p>Na čepovima vinskih flaša se stvori bela naslaga</p>	<p>Čepovi su oksidirali usled kontakta sa vazduhom.</p> <ul style="list-style-type: none"> ■ Obrišite naslage suvom krpom. Naslage nemaju uticaj na kvalitet vina.















Rešavanje problema







Problem	Uzrok i otklanjanje
Ne čuje se zvučni signal upozorenja iako vrata uređaja već dugo stoje otvorena.	<p>To nije greška. Zvučni signal upozorenja je isključen u režimu podešavanja. Ako želite ponovo da uključite zvučni alarm:</p> <ul style="list-style-type: none"> ■ Dodirnite simbol . ■ Prevlačite ulevo ili udesno dok se simbol  ne prikaže u sredini. ■ Dodirnite simbol . ■ Odaberite željenu jačinu zvuka tako što ćete prevući udesno na segmentnom indikatoru. ■ Potvrdite željeno podešavanje dodiranjem na segmentni indikator. <p>Kada su zvučna upozorenja i zvučni signali uključeni, pojavljuje se simbol  orange.</p>
U unutrašnjosti vinske vitrine se kondenzuje voda. Vrata uređaja eventualno se ne zatvaraju dobro.	<p>Zaptivka vrata je ispala iz žleba.</p> <ul style="list-style-type: none"> ■ Proverite da li zaptivka vrata pravilno leži u žlebu. <p>Zaptivka na vratima je oštećena.</p> <ul style="list-style-type: none"> ■ Proverite da li je zaptivka na vratima oštećena.
Zaptivka na vratima je oštećena ili treba da se zameni.	<p>Zaptivka na vratima se može zameniti bez alata.</p> <ul style="list-style-type: none"> ■ Zamenite zaptivku na vratima. Nju možete da nabavite u specijalizovanoj prodavnici ili servisu.

Poruke na displeju







Poruka	Uzrok i otklanjanje
Na displeju svetli  , vinska vitrina nema snagu hlađenja, ali funkcioniše rukovanje vinskiom vitrinom, kao i unutrašnje osvetljenje.	<p>Demo program je uključen.</p> <ul style="list-style-type: none"> ■ Dodirnite . ■ Dodirnite . ■ Prevlačite ulevo ili udesno dok se  ne prikaže u sredini. ■ Dodirnite . <p>Nakon isključivanja demo programa , vinska vitrina se isključuje i mora ponovo da se uključi.</p>

Rešavanje problema

Poruka	Uzrok i otklanjanje
<p>Na displeju se ne prikazuje ništa. Displej je crn.</p>	<p>Uključen je Šabat program : unutrašnje osvetljenje je isključeno, a vinska vitrina hladi.</p> <ul style="list-style-type: none"> ■ Dodirnite crni displej. <p>Prikazuje se .</p> <ul style="list-style-type: none"> ■ Dodirnite . <p> svetli narandžastom bojom.</p> <ul style="list-style-type: none"> ■ Ponovo dodirnite simbol . <p>Kada je Šabat program isključen, simbol  svetli belo.</p> <hr/> <p>Displej nije pravilno priključen na vinsku vitrinu.</p> <ul style="list-style-type: none"> ■ Da li je promena smera otvaranja vrata pravilno izvršena? Ponovo proverite utičnicu između vinske vitrine i displeja (vidi priloženo uputstvo za montažu). <hr/> <p>Režim uštede energije je uključen: ako se displej neko vreme ne dodiruje, displej prelazi u režim uštede energije i postaje taman.</p>
<p>Na displeju svetli , ru-kovanje vinskom vitri-nom nije moguće.</p>	<p>Funkcija zaključavanja je uključena.</p> <ul style="list-style-type: none"> ■ Otključajte nakratko vinsku vitrinu ili potpuno isključite funkciju zaključavanja (vidi poglavlje „Prilagođavanje podešavanja“).
<p>Na displeju svetli , a dodatno se čuje zvučni signal.</p>	<p>Prikaz ActiveAirClean filtera  vas podseća da treba da se zameni ActiveAirClean filter.</p> <ul style="list-style-type: none"> ■ Zamenite ActiveAirClean filter (vidi poglavlje „Čišćenje i održavanje“, odeljak „Zamena ActiveAirClean filtera“). Potvrdite zamenu ActiveAirClean filtera tako što ćete dodirnuti  na displeju. <p> nestaje sa displeja.</p>
<p>Na displeju svetli žu-to , dodatno se oglašava zvučni signal upozorenja i unutrašnje osvetljenje pulsira.</p>	<p>Aktiviran je alarm za vrata.</p> <ul style="list-style-type: none"> ■ Dodirnite . <p>Zvučni signal upozorenja se više ne čuje,  se isključuje, a unutrašnje osvetljenje ponovo svetli konstantno.</p>

Poruka	Uzrok i otklanjanje
<p>U zoni za temperiranje vina   svetli crveno, a dodatno se čuje zvučni signal upozorenja.</p>	<p>Aktiviran je alarm za temperaturu, zavisno od podešene temperature odgovarajuća zona za temperiranje vina je suviše topla ili suviše hladna.</p> <p>Razlozi za to mogu, na primer, biti sledeći:</p> <ul style="list-style-type: none"> – Vrata uređaja su često otvarana. – Otvori za dovod i odvod vazduha su pokriveni. – Došlo je do dužeg nestanka struje. <p>■ Dodirnite  .</p> <p>  se gasi i zvučni signal upozorenja se više ne čuje.</p> <p>Na indikatoru temperature odgovarajuće zone za temperiranje vina se u trajanju od oko 1 minuta trepćući prikazuje najviša temperatura koja je u zoni za temperiranje vine vladala do tada. Indikator temperature se zatim prebacuje na aktuelnu temperaturu u zoni za temperiranje vina.</p> <p>Trepćući indikator temperature možete da poništite pre vremena:</p> <p>■ Dodirnite indikator temperature zone za temperiranje vina.</p> <p>Prikazana najviša temperatura se briše. Zatim se na indikatoru temperature ponovo pojavljuje stvarna, trenutna temperatura zone za temperiranje vina.</p> <p>■ Otklonite uzrok stanja alarma.</p>









Rešavanje problema

Poruka	Uzrok i otklanjanje
<p>Na displeju svetli crveno , a dodatno se čuje zvučni signal upozorenja.</p>	<p>Prikazuje se prekid napajanja strujom: temperatura u vinskoj vitrini je poslednjih dana ili sati u međuvremenu previše porasla zbog ispadanja električne mreže ili prekida u napajanju strujom.</p> <ul style="list-style-type: none"> ■ Dodirnite . <p> se gasi i zvučni signal upozorenja se više ne čuje.</p> <p>Na indikatoru temperature se u trajanju od oko 1 minuta trepereći prikazuje najviša temperatura koja je do tada vladala u vinskoj vitrini. Indikator temperature prebacuje zatim na aktuelnu temperaturu.</p> <p>Trepćući indikator temperature možete da napustite pre vremena:</p> <ul style="list-style-type: none"> ■ Dodirnite indikator temperature. <p>Prikazana najviša temperatura se briše. Posle toga se na indikatoru temperature ponovo pojavljuje stvarna trenutna temperatura. Vinska vitrina radi sa temperaturom koja je poslednja podešena.</p> <ul style="list-style-type: none"> ■ Otklonite uzrok stanja alarma.
<p>Na ekranu svetli crveno , eventualno se prikazuje šifra greške F sa ciframa. Dodatno se čuje zvučni signal upozorenja.</p>	<p>Postoji smetnja.</p> <ul style="list-style-type: none"> ■ Isključite zvučni signal upozorenja tako što ćete na ekranu dodirnuti . ■ Pozovite servisnu službu. <p>Da biste prijavili smetnju, pored prikazane šifre greške takođe su vam potrebni identifikaciona oznaka modela i fabrički broj vaše vinske vitrine. Ove informacije se mogu direktno prikazati:</p> <ul style="list-style-type: none"> ■ Za to dodirnite na ekranu i. <p>Na displeju će biti prikazani potrebni podaci o uređaju. Potvrđivanjem sa  napuštate prikaz sa informacijama i iznova vam se prikazuje šifra greške.</p> <p>Vinsku vitrinu možete da isključite i direktno iz obaveštenja o grešci.</p> <p>Prikazuje se greška uređaja: ovaj prikaz uvek ima prioritet i odmah prekida svako podešavanje koje trenutno vršite.</p> <p>Greška uređaja ima prioritet i uvek se prikazuje pre postojećeg alarma za vrata i/ili temperaturu.</p>

Unutrašnje osvetljenje

 Opasnost od strujnog udara usled nezaštićenih delova koji su pod naponom. Prilikom skidanja poklopca osvetljenja možete doći u dodir sa delovima koji su pod naponom. Nemojte da skidate poklopac osvetljenja. LED osvetljenje sme da zameni i popravi isključivo servis.

 Opasnost od povreda usled LED osvetljenja. Ovo osvetljenje odgovara rizičnoj grupi RG 2. Ukoliko je oštećen poklopac, može doći do povrede očiju. Ukoliko je poklopac sijalice oštećen, ne gledajte pomoću optičkih instrumenata (lupe ili sličnim) direktno u svetlo iz neposredne blizine.

Problem	Uzrok i otklanjanje
<p>Unutrašnje osvetljenje ne funkcioniše.</p>	<p>Vinska vitrina nije uključena.</p> <ul style="list-style-type: none"> ■ Uključite vinsku vitrinu. <p>Uključen je Šabat program : displej je crn, a vinska vitrina hladi.</p> <ul style="list-style-type: none"> ■ Dodirnite crni displej. <p>Prikazuje se .</p> <ul style="list-style-type: none"> ■ Dodirnite . <p> svetli narandžastom bojom.</p> <ul style="list-style-type: none"> ■ Ponovo dodirnite simbol . <p>Kada je Šabat program isključen,  svetli belo.</p> <p>Kada su vrata uređaja otvorena, unutrašnje osvetljenje se zbog pregrevanja automatski isključuje nakon otprilike 15 minuta. Ukoliko to nije razlog, postoji neka smetnja.</p> <ul style="list-style-type: none"> ■ Pozovite servisnu službu.
<p>Unutrašnje osvetljenje svetli i kada su vrata uređaja zatvorena.</p>	<p>To nije greška. Svetlo za prezentaciju je uključeno.</p> <ul style="list-style-type: none"> ■ Za isključivanje svetla za prezentaciju dodirnite senzorski taster svetla za prezentaciju  na displeju. <p>Senzorski taster  ne svetli više narandžastom bojom.</p>
<p>Unutrašnje osvetljenje pulsira.</p>	<p>To nije greška. Aktiviran je alarm za vrata.</p>

Rešavanje problema

Uzroci šumova

Vinska vitrina tokom rada proizvodi različite zvuke.
Sa manjom snagom hlađenja, vinska vitrina štedi energiju, ali radi duže. Jačina zvuka je manja.
Sa većom snagom hlađenja, namirnice se hlade brže.
Jačina zvuka je veća.

Uobičajeni šumovi	Kako nastaju?
Šuštanje, zviždanje	Rashladno sredstvo se ubrizgava u rashladni sistem.
Žuborenje, grgorenje, pljuskanje	Rashladno sredstvo teče kroz cevi.
Brujanje	Vinska vitrina hladi.
Škljocanje	Termostat uključuje ili isključuje kompresor.
Klokotanje, šištanje	Ventilator radi.
Pucketanje	U vinskoj vitrini dolazi do širenja materijala.
Lupanje	Ventili ili poklopci su aktivni.
Srkanje (vinska vitrina sa amortizerom za zatvaranje vrata)	Vrata uređaja sa amortizerom za zatvaranje vrata se otvaraju ili zatvaraju.

Imajte na umu da se šumovi kompresora i protoka u rashladnom sistemu ne mogu izbeći.

Šumovi	Uzrok i otklanjanje
Vibriranje, lupkanje, zveckanje	Vinska vitrina ne stoji ravno. Nivelirajte vinsku vitrinu uz pomoć libele tako da stoji vodoravno. Za to koristite podesive nožice na dnu vinske vitrine (u zavisnosti od modela). Kod ugradnih uređaja: za kuhinjske elemente više od 140 cm: Podmetnite ispod uređaja priložene šine za stabilizaciju.
	Vinska vitrina dodiruje druge delove nameštaja ili uređaje. Odmaknite vinsku vitrinu.
	Fioke, korpe ili police za odlaganje se klimaju ili su zaglavljene. Proverite delove koji mogu da se izvade i ponovo ih postavite.
	Boce ili posude se dodiruju. Boce ili posude odmaknite malo jednu od druge.
	Držač kabla za transport (zavisno od modela) je još uvek okačen na zadnjoj strani uređaja. Uklonite držač kabla za transport.

Servisna služba

Na www.miele.rs/service ćete naći informacije o tome kako samostalno da otklonite smetnje, kao i informacije o Miele rezervnim delovima.

Kontakt za prijavu smetnji

U slučaju smetnji koje ne možete da otklonite, obratite se npr. vašem specijalizovanom Miele prodavcu ili Miele servisnoj službi.

Miele servisnu službu možete rezervisati putem interneta na www.miele.rs/service.

Podatke za kontakt Miele servisne službe ćete naći na kraju ovog dokumenta.

Servisnoj službi je potrebna identifikaciona oznaka modela i fabrički broj (fabr./SB/br.). Oba podatka ćete naći na natpisnoj pločici u unutrašnjosti rashladnog uređaja ili, u zavisnosti od modela, u režimu za podešavanje pod informacijama **i**.

EPREL baza podataka

Od 1. marta 2021. godine, informacije o označavanju energetske efikasnosti i zahtevima eko-dizajna moći ćete da nađete u evropskoj bazi podataka proizvoda (EPREL). Putem sledeće veze <https://eprel.ec.europa.eu/> dospećete u bazu podataka proizvoda. Tamo ćete dobiti upit da unesete identifikacionu oznaku modela.

Identifikacionu oznaku modela ćete naći na natpisnoj pločici u unutrašnjosti rashladnog uređaja ili, u zavisnosti od modela, u režimu za podešavanje pod informacijama **i**.

Miele			
XXXXXX		Nr. XX/XXXXXXXXXX.	
WEINTEMPERSCHRAUK-UNTERTISCHMODELL MULTITEMPORATURE WINE STORAGE CABINET UNDERCOUNTER ARMOIRE DE MISE EN TEMP. DES VINS MOD. ENCASTRABLE SOUS PLAN ARMARIO P. ACCONZIONAMENTO VINS MOD. EN POTREBAJO EN CUBERA BRIHNIH TEMPEROVANJE U UNUTRAŠNOSTI			
Reise/Class Classe/Clase SN-ST	Ap-Type/AP-Type AP-Type/AP-Type	Brutto/Net/Gross Capacity Volume Brut/Capacidad Bruta	Gefrier-/Freezing Capacity Pouvoir de Congel/Capac. Congeladora
Nutzenhall Net.Capacity Volume U e Capac. Util	Ges /K /G /WEIN /KALT Tot /R /F /C /WINE /CHILL Tot /R /F /C /WINE /CHILL	R600a: XXg	

Garancija

Garantni rok iznosi 2 godine.

Ostale informacije ćete naći u priloženim uslovima garancije.

Mesto postavljanja

 Opasnost od požara i oštećenja usled uređaja koji emituju toplotu. Uređaji koji emituju toplotu mogu da se zapale ili da zapale vinsku vitrinu. Mrežni priključni kabl ne sme dospeti u kontakt sa izvorima toplote. Ne stavljajte na vinsku vitrinu uređaje koji emituju toplotu, npr. mini-ererne, ploče za kuvanje sa dve zone ili tosterre.

 Opasnost od požara i oštećenja usled otvorenog plamena. Otvoren plamen može da zapali vinsku vitrinu. Otvoren plamen, poput sveće, držite dalje od vinske vitrine.

 Opasnost od požara i oštećenja usled nepravilnog postavljanja. Ukoliko mrežni utikač i priključni mrežni kablovi dodiruju zadnju stranu vinske vitrine, vibracije mogu oštetiti mrežni utikač i priključne mrežne kablove, što može izazvati kratak spoj. Mrežni utikač ili priključni mrežni kablovi ne smeju dodirivati vinske vitrine. Mrežni priključni kablovi ne smeju biti prignječeni ili oštećeni. Na utičnice koje se nalaze sa zadnje strane ove vinske vitrine nemojte priključivati druge uređaje. Ne postavljajte i ne koristite višestruke utičnice, strujne razdelnike ili druge elektronske uređaje (npr. transformatore za halogene svetiljke) u području zadnje strane.

Pogodna je suva prostorija sa dobrom ventilacijom.

Pod na mestu postavljanja mora biti horizontalan i ravan i mora imati istu visinu kao i okolni pod.

 Opasnost od oštećenja usled visoke vlažnosti vazduha.

Kada je velika vlažnost vazduha, na spoljnim površinama vinske vitrine može se stvoriti kondenzat. Zbog kondenzovane vode bi moglo doći do korozije na spoljnim stranama uređaja.

Vinsku vitrinu postavite u suhu i/ili klimatizovanu prostoriju sa dovoljnim provetranjem.

Nakon instalacije/postavljanja osigurajte da se vrata vinske vitrine pravilno zatvaraju i da je instalirana/ugrađena na opisani način. Obavezno se pridržavati navedenih poprečnih preseka otvora za dovod i odvod vazduha.

Prilikom biranja mesta postavljanja imajte na umu da se potrošnja energije vinske vitrine povećava kada se postavlja u neposrednoj blizini radijatora, šporeta ili nekog drugog izvora toplote. Izbegavajte direktnu sunčevu svetlost. Visoke temperature okoline povećavaju potrošnju energije, jer kompresor radi duže.

Klimatska klasa

Vinska vitrina je napravljena za određenu klimatsku klasu (opseg temperature okoline) čijih granica se treba pridržavati. Klimatska klasa je navedena na natpisnoj pločici u unutrašnjosti vinske vitrine.

Instalacija

Klimatska klasa	Temperatura oko- line
SN	10 do 32°C
N	16 do 32°C
ST	16 do 38°C
T	16 do 43°C
SN-ST	10 do 38°C
SN-T	10 do 43°C

Niža temperatura okoline dovodi do dužeg vremena mirovanja kompresora, tako da vinska vitrina možda ne može da održi neophodnu temperaturu.

Zahtevi za dovod i odvod vazduha

 Opasnost od požara i oštećenja usled nedovoljnog provetravanja.

Ukoliko vinska vitrina nema dovoljno ventilacije, kompresor će se češće uključivati i radiće duže vremena. To će dovesti do povećanja potrošnje energije i povećanja radne temperature kompresora što za posledicu može imati kvar kompresora.

Vodite računa o dovoljnoj ventilaciji vinske vitrine.

Obavezno se pridržavajte navedenih dimenzija otvora za dovod i odvod vazduha.

Otvori dovoda i odvoda vazduha ne smeju biti pokriveni ili zapušeni.

Osim toga redovno morate da ih čistite od prašine.

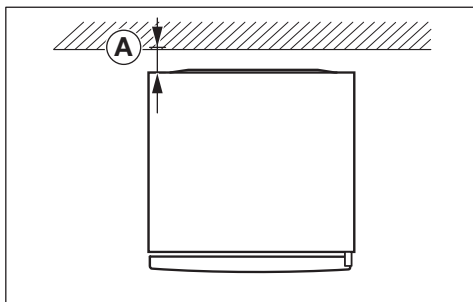

Potrošnja energije je određena rastojanjem od $\text{A} = 25 \text{ mm}$ između zadnje strane uređaja i zida. Ako je rastojanje od zida manje od 25 mm, funkcionalnost vinske jedinice se zadržava, ali se potrošnja energije malo povećava. Slično tome, visoke temperature okoline mogu dovesti do kondenzacije.

Vazduh se zagreva na zadnjoj strani vinske vitrine. Zbog toga mora biti obezbeđen besprekoran dovod vazduha (vidi i poglavlje „Dimenzije uređaja“).

Postavljanje više vinskih vitrina/rashladnih uređaja

 Opasnost od oštećenja usled kondenzovane vode na spoljnim stranama uređaja.

Pri većoj vlažnosti vazduha se između spoljašnjih strana vinskih vitrina može stvoriti kondenzat i prouzrokovati koroziju.

U principu **ne** postavljajte vinsku vitrinu **direktno** pored drugih vinskih vitrina/rashladnih uređaja.

Između vinskih vitrina/rashladnih uređaja se mora održavati rastojanje od najmanje 70 mm.

Promena smera otvaranja vrata

Vinska vitrina se isporučuje sa smerom otvaranja vrata udesno. Ako je potrebno da se vrata otvaraju ulevo, morate da promenite smer otvaranja vrata.

Savet: Da biste prilikom promene smera otvaranja vrata zaštilili vrata uređaja i pod od oštećenja, odgovarajući podmetač postavite na pod ispred vinske vitrine.

 **Opasnost od povređivanja i oštećenja na delovima delova pod naponom.**

Prilikom promene smera otvaranja vrata dolazite u kontakt sa delovima pod naponom.

Pre promene smera otvaranja vrata izvucite mrežni utikač.

 **Opasnost od povreda i oštećenja usled velike težine vrata.**

Ukoliko promenu smera otvaranja vrata vrši samo jedna osoba, postoji veća opasnost od povreda i oštećenja.

Promenu smera otvaranja vrata obavezno vršite uz pomoć druge osobe.

 **Obavite promenu smera otvaranja vrata u skladu sa uputstvom za montažu (pogledajte QR kod).**



Šifra materijala 12350120

Postavljanje vinske vitrine

 **Opasnost od povređivanja i oštećenja usled prevrtanja vinske vitrine.** Ako vinsku vitrinu postavlja jedna osoba, postoji povećana opasnost od povređivanja i oštećenja. Vinsku vitrinu postavite obavezno uz pomoć 2. osobe.

 **Opasnost od oštećenja i povreda usled udara vrata uređaja.** Vrata uređaja mogu da udare o zid prostorije i da se usled toga oštete. U slučaju staklenih vrata, oštećeno staklo može dovesti do povreda. Zaštitite vrata uređaja od udara, npr. odbojnicima od filca na zidu prostorije.

 **Opasnost od oštećenja poda.** Pomeranje vinske vitrine može da dovede do oštećenja na podu. Vinsku vitrinu pažljivo pomerajte po osetljivim podovima.

Radi lakšeg postavljanja, gore na zadnjoj strani vinske vitrine nalaze se ručice za transport, a dole točkici za transport.

Uređaj za vino postavljajte samo kada je prazan.

- Vinsku vitrinu postavite što bliže predviđenom mestu postavljanja.
- Priključite vinsku vitrinu na električnu mrežu, kao što je opisano u poglavlju „Instalacija“, odeljak „Električno priključivanje“.

Instalacija

- Vinsku vitrinu pažljivo pomerite do predviđenog mesta postavljanja.
- Postavite vinsku vitrinu zadnjom stranom uz zid, vodeći računa o potrebnoj udaljenosti.

Nivelisanje vinske vitrine

⚠ Opasnost od oštećenja i povreda usled ispadanja vrata uređaja ili prevrtanja vinske vitrine.

Ukoliko dodatna podesiva nožica na donjem nosaču ležaja ne nalegne pravilno na pod, vrata uređaja mogu ispasti ili se vinska vitrina može prevrnuti.

Priloženim viljuškastim ključem odvrnite podesivu nožicu tako da podesiva nožica nalegne na pod.

Nakon toga odvrnite podesivu nožicu za još četvrtinu obrtaja.

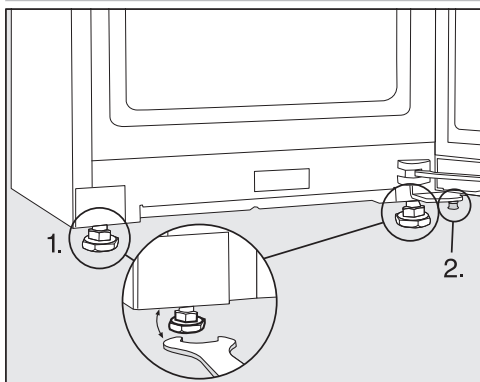

- Poravnajte vinsku vitrinu pomoću libele i priloženog viljuškastog ključa i poduprite vrata uređaja.

1. Podesite prednje podesive nožice.
2. Odvrnite dodatnu podesivu nožicu toliko da podesiva nožica nalegne na pod. Nakon toga odvrnite podesivu nožicu za još četvrtinu obrtaja.

Integrisanje vinske vitrine u kuhinjski blok

Vinska vitrina se može integrisati u kuhinjske elemente.

Potrošnja energije je određena rastojanjem od 25 mm između zadnje strane uređaja i zida. Ako je rastojanje od zida manje od 25 mm, funkcionalnost vinske jedinice se zadržava, ali se potrošnja energije malo povećava. Slično tome, visoke temperature okoline mogu dovesti do kondenzacije.

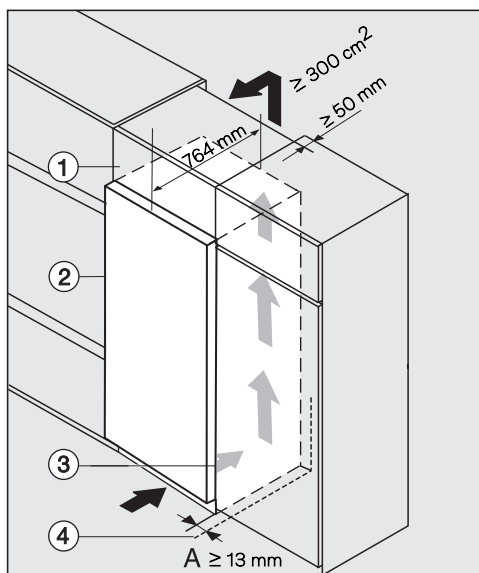

- ① Gornji element
- ② Vinska vitrina, dubina vrata = 75 mm
- ③ Kuhinjski element
- ④ Zid

 Opasnost od požara i oštećenja usled nedovoljnog provetravanja.

Ukoliko vinska vitrina nema dovoljno ventilacije, kompresor će se češće uključivati i radiće duže vremena. To će dovesti do povećanja potrošnje energije i povećanja radne temperature kompresora što za posledicu može imati kvar kompresora.

Vodite računa o dovoljnoj ventilaciji vinske vitrine.

Obavezno se pridržavajte navedenih dimenzija otvora za dovod i odvod vazduha.

Otvori dovoda i odvoda vazduha ne smeju biti pokriveni ili zapušeni.

Osim toga redovno morate da ih čistite od prašine.

Što su veći poprečni preseći ventilacije, to je energetski efikasniji rad kompresora.

■ Postavite vinsku vitrinu pored kuhinjskog elementa.

- Prednja strana uređaja mora da viri najmanje za dubinu vrata u odnosu na prednju stranu kuhinjskog elementa. Na taj način se vrata uređaja mogu besprekorno otvarati i zatvarati.
- Prilikom postavljanja vinske vitrine uz zid ④ na strani šarki, između zida ④ i vinske vitrine ② je potreban razmak (A).
- Da bi se vinska vitrina poravnala sa visinom kuhinjskog bloka, iznad vinske vitrine može da se montira odgovarajući gornji element ①.

Iznad celokupne širine gornjeg elementa mora da postoji ventilacioni kanal dubine 50 mm.

Otvor za odvod vazduha ispod plafona treba da iznosi najmanje 300 cm² kako bi zagrejani vazduh mogao nesmetano da izlazi.

Instalacija

Dimenzije uređaja

Dimenzije za postavljanje/pogled odozgo

Sve dimenzije su u mm.

Pravilno funkcionisanje vinske vitrine je garantovano ukoliko se navedeni otvori za dovod i odvod vazduha drže slobodnim.

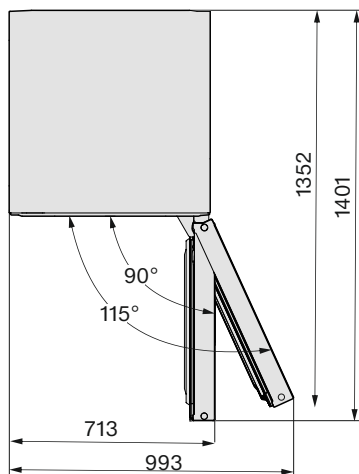
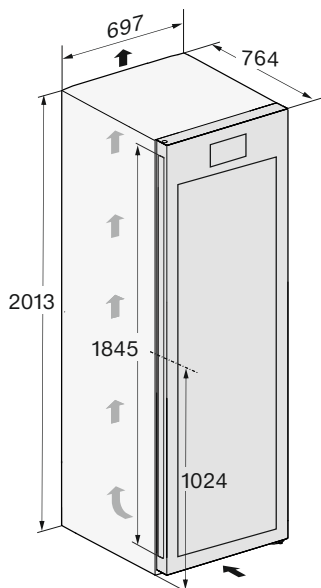

Priključci

Sve dimenzije su u mm.

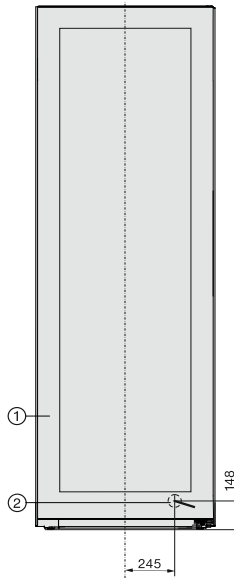

- ① Prikaz s prednje strane
- ② Priključni kabl, dužina = 2.000 mm
Duži priključni kabl može da se nabavi kod Miele servisne službe.

Instalacija

Električni priključak

Vinska vitrina sme da se priključi isključivo pomoću priloženog priključnog kabla na utičnicu sa zaštitnim kontaktom.

Vinsku vitrinu postavite tako da utičnica bude pristupačna. Ukoliko utičnica nije pristupačna, uverite se da na strani instalacije postoji rastavni uređaj za svaki pol.

⚠ Opasnost od požara usled pregrevanja.

Rad vinske vitrine preko višestrukih utičnica i produžnih kablova može da dovede do preopterećenja kablova. Iz bezbednosnih razloga nemojte da koristite višestruke utičnice i produžne kablove.

Električna instalacija mora biti izvedena u skladu sa standardom VDE 0100.

Iz bezbednosnih razloga preporučujemo da za električni priključak vinske vitrine u kućnoj instalaciji koristite zaštitnu sklopku (RCD) tipa .

Oštećen priključni kabl sme da se zameni samo specijalnim priključnim kablom istog tipa (može se nabaviti kod Miele servisne službe). Iz bezbednosnih razloga zamenu sme da vrši samo kvalifikovano stručno lice ili Miele servisna služba.

U ovom uputstvu za upotrebu ili na natpisnoj pločici možete naći informacije o nominalnoj snazi i odgovarajućoj zaštiti. Uporedite ove podatke sa podacima za električno priključivanje na licu mesta. U slučaju nedoumice, raspitajte se kod električara.

Moguć je povremeni ili neprekidni režim rada u sistemu za snabdevanje energijom koji je nezavisan ili nije sinhronizovan sa mrežom (kao što su npr. izolovane mreže, rezervni sistemi). Preduslov

za rad je da sistem za snabdevanje energijom bude u skladu sa specifikacijama standarda EN 50160 ili sličnim.

Mere zaštite koje su predviđene u kućnoj instalaciji i u ovom proizvodu kompanije Miele po svojoj funkciji i načinu rada takođe moraju biti osigurane u izolovanim uslovima rada ili u režimu rada koji nije sinhronizovan sa mrežom ili moraju biti zamenjene ekvivalentnim merama u instalaciji. Kao što je, na primer, opisano u aktuelnom izdanju VDE-AR-E 2510-2.

Dimenzije priključka

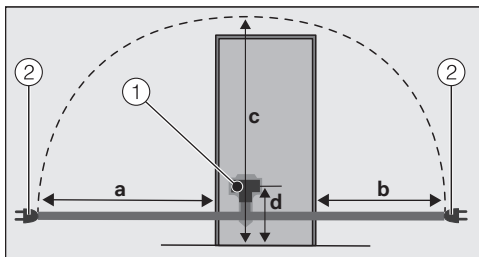

Zadnja strana rashladnog uređaja/vinske vitrine

- ① Utikač uređaja
- ② Mrežni utikač

a	b	c	d
1.750 mm	1.350 mm	2.100 mm	200 mm

Priključivanje vinske vitrine

- Utaknite utikač uređaja.

Vodite računa da utikač uređaja pravilno upadne u ležište.

- Utaknite mrežni utikač vinske vitrine u utičnicu.

Vinska vitrina je sada priključena na električnu mrežu.

Izjava o usklađenosti

Firma Miele ovim izjavljuje, da je ova vinska vitrina usaglašena sa direktivom 2014/53/EU.

Kompletan tekst EU izjave o usklađenosti je dostupan na nekoj od sledećih internet adresa:

- Proizvodi, preuzimanje, na www.miele.rs
- Servis, traženje informacija, uputstva za upotrebu, na <https://miele.rs/manual> navođenjem naziva proizvoda ili fabričkog broja

Frekventni opseg WLAN modula	2,4000–2,4835 GHz
------------------------------	-------------------

Maksimalna predajna snaga WLAN modula < 100 mW

Autorska prava i licence

Za rukovanje i upravljanje komunikacionim modulom, Miele koristi sopstveni ili softver trećih lica za koji ne važe takozvani uslovi licenciranja otvorenog koda. Ovaj softver/softverske komponente su zaštićeni autorskim pravom. Autorska prava firme Miele i trećih lica se moraju poštovati.

Pored toga, komunikacioni modul koji je integrisan u uređaj sadrži softverske komponente koje se distribuiraju pod uslovima licence otvorenog koda. Sadržane komponente otvorenog koda, uključujući pripadajuće napomene o autorskim pravima, kopije trenutno važećih uslova licence, kao i eventualne dodatne informacije, mogu da se pogledaju lokalno putem IP adrese preko internet pretraživača ([http\[s\]://<ip adresa>/Licenses](http[s]://<ip adresa>/Licenses)). Tamo navedena pravila o odgovornosti i garanciji uslova licence otvorenog koda važe samo u odnosu na važeće nosioce prava.

MIELE d.o.o.
Balkanska 2
11000 Beograd

Telefon: +381 22 77 111

e-mail: info@miele.rs

www.miele.rs

Nemačka
Miele & Cie. KG
Carl-Miele-Straße 29
33332 Gütersloh

KWT 4999 ...

sr-RS

M.-Nr. 12 547 590 / 02 / 002