

Uputstvo za upotrebu i montažu Rerna



Obavezno pročitajte ovo uputstvo za upotrebu i montažu pre postavljanja – instalacije – puštanja u rad. Na taj način ćete zaštititi sebe i izbeći oštećenja.

Sadržaj

Sigurnosna uputstva i upozorenja	6
Vaš doprinos zaštiti životne sredine	13
Pregled	14
Elementi za rukovanje	15
Taster za uključivanje/isključivanje.....	16
Senzor blizine.....	16
Senzorski tasteri	17
Ekran osjetljiv na dodir.....	18
Simboli	19
Princip rukovanja	20
Biranje stavke menija	20
Listanje.....	20
Napuštanje nivoa menija.....	20
Promena vrednosti ili podešavanja	20
Promena podešavanja u listi sa opcijama	20
Unos brojeva preko niza brojeva.....	20
Unos brojeva putem numeričke tastature.....	20
Promena podešavanja putem segmentnog indikatora.....	20
Unos slova.....	21
Prikaz kontekstnog menija.....	21
Premeštanje unosa	21
Prikaz padajućeg menija	21
Prikazivanje Pomoć	21
Aktiviranje MobileStart.....	21
Oprema	22
Natpisna pločica.....	22
Obim isporuke.....	22
Isporučeni pribor i pribor koji se posebno kupuje.....	22
Sigurnosni uređaji	27
Površine oplemenjene slojem PerfectClean	27
Pribor podesan za pirolizu	27
Prvo puštanje u rad	28
Miele@home	28
Osnovna podešavanja.....	29
Prvo zagrevanje rerne i ispiranje sistema za isparavanje	30
Podešavanja	32
Pregled podešavanja	32
Aktiviranje menija „Podešavanja“	35
Jezik ▾.....	35
Tačno vreme	35
Datum	35
Osvetljenje.....	36
Početni ekran	36

Displej	36
Jačina zvuka	36
Jedinice	37
Booster	37
Brzo hlađenje	37
Održavanje toplote	38
Predložene temperature	38
Piroliza	38
Naknadni rad ventilatora	38
Kamera u rerni	39
Senzor blizine	39
Bezbednost	40
Prepozn. fronta nameštaja	40
Miele@home	40
Sprovođenje funkcije Scan & Connect	41
Daljinsko upravljanje	41
Aktiviranje MobileStart	42
SuperVision	42
RemoteUpdate	42
Verzija software-a	43
Pravne informacije	43
Prodajno mesto	43
Fabrička podešavanja	43
Radni sati (ukupno)	43
Alarm + kratki interval	44
Korišćenje funkcije Alarm	44
Korišćenje funkcije Kratki interval	45
Glavni meni i podmeniji	46
Saveti za uštedu energije	48
Rukovanje	50
Izmena vrednosti i podešavanja za postupak pripreme	50
Menjanje temperature i unutrašnje temperature namirnice	50
Podešavanje vremena kuvanja	51
Menjanje podešenih vremena kuvanja	51
Brisanje podešenih vremena kuvanja	51
Prekidanje postupka kuvanja	51
Prethodno zagrevanje rerne	52
Booster	52
Prethodno zagrevanje	53
Brzo hlađenje	53
Održavanje toplote	54
Crisp function	55
Promena načina rada	55

Sadržaj

Klimatsko pečenje	56
Pokretanje postupka pečenja sa funkcijom Klimatsko pečenje.....	56
Pokrenuti isparavanje ostatka vode	58
Automatski programi	60
Kategorije.....	60
Upotreba automatskih programa.....	60
Napomene o korišćenju.....	60
Traženje.....	61
Spec.upotrebe	62
Odmrzavanje.....	62
Sušenje.....	62
Zagrevanje posuđa.....	63
Narastanje kiselog testa.....	63
Održavanje toplote.....	64
Kuvanje - niže temperature.....	64
Ukuvavanje.....	65
Zamrznuti proizvodi/gotova jela.....	67
MyMiele	68
Vlastiti programi	69
Pečenje testa	72
Saveti za pečenje.....	72
Informacije vezane za tabele za pečenje.....	72
Informacije vezane za načine rada.....	73
Pečenje mesa	74
Saveti za pečenje.....	74
Informacije vezane za tabele za pečenje.....	74
Informacije vezane za načine rada.....	75
Termometar za namirnice.....	76
Pečenje na roštilju	79
Saveti za pečenje na roštilju.....	79
Informacije vezane za tabele za pečenje.....	79
Informacije vezane za načine rada.....	80
Čišćenje i održavanje	81
Neadekvatna sredstva za čišćenje.....	81
Uklanjanje normalne prljavštine.....	82
Uklanjanje tvrdokorne prljavštine (osim FlexiClip-teleskopskih vođica).....	82
Čišćenje rerne sa funkcijom Piroliza.....	83
Odstranjivanje kamenca.....	86
Demontaža vrata.....	89
Rastavljanje vrata.....	90
Ugradnja vrata.....	92
Demontaža prihvatnih rešetki sa FlexiClip-teleskopskim vođicama.....	93
Spuštanje gornjeg grejača/grejača roštilja.....	93

Šta treba uraditi ako	95
Servisna služba	101
Kontakt za prijavu smetnji	101
Garancija	101
Instalacija	102
Ugradne mere	102
Ugradnja u gornji ili donji kuhinjski element	102
Bočna strana	103
Priklučci i ventilacija	104
Ugradnja rerne	105
Električni priključak	106
Tabele za pečenje	107
Mešano testo	107
Prhko testo	108
Dizano testo	109
Testo sa sirom i uljem	110
Biskvitno testo	110
Kuvano testo, lisnato testo, pecivo od belanaca	111
Slana jela	112
Govedina	113
Teletina	114
Svinjetina	115
Jagnjetina, divljač	116
Živina, riba	117
Podaci za institute za ispitivanje	118
Probna jela prema standardu EN 60350-1	118
Klasa energetske efikasnosti	119
Tehnički podaci	120
Deklaracija o usaglašenosti	120
Autorska prava i licence za komunikacioni modul	120
Autorska prava i licence	121

Sigurnosna uputstva i upozorenja

Ova rerna odgovara propisanim sigurnosnim odredbama. Neadekvatna upotreba međutim može da dovede do povreda kod osoba i oštećenja stvari.

Pažljivo pročitajte ovo uputstvo za upotrebu i montažu pre nego što rernu pustite u rad. Ono sadrži važna uputstva za ugradnju, bezbednost, upotrebu i održavanje uređaja. Na taj način ćete zaštititi sebe i izbeći oštećenja na rerni.

Prema standardu IEC/EN 60335-1 Miele izričito ukazuje na to da se obavezno pročitaju i slede poglavlje o instalaciji rerne, kao i sigurnosna uputstva i upozorenja.

Firma Miele ne može da bude odgovorna za oštećenja, koja su nastala zbog nepoštovanja ovih uputstava.

Sačuvajte ovo uputstvo za upotrebu i montažu i prosledite ga eventualnom budućem vlasniku ovog uređaja.

Namenska upotreba

- ▶ Ova rerna je namenjena za upotrebu u domaćinstvu i u sredini sličnoj domaćinstvu.
 - ▶ Ova rerna nije predviđena za upotrebu na otvorenom prostoru.
 - ▶ Koristite rernu isključivo u uslovima uobičajenim za domaćinstvo za pečenje testa, pečenje mesa, grilovanje, kuvanje, otapanje, ukuvavanje i sušenje namirnica.
- Svi drugi načini korišćenja nisu dozvoljeni.
- ▶ Osobe, koje zbog svog fizičkog ili mentalnog stanja ili zbog svog neiskustva ili neznanja nisu u stanju da bezbedno rukuju ovom rernom, ne smeju da je koriste bez nadzora.
- Ove osobe smeju da koriste rernu bez nadzora, samo ako im je objašnjeno kako mogu bezbedno da rukuju njome. One moraju biti u mogućnosti da prepoznaju i razumeju moguće opasnosti zbog pogrešnog rukovanja.
- ▶ Zbog posebnih potreba (npr. u pogledu temperature, vlažnosti, hemijske otpornosti, otpornosti na habanje i vibracije) u rerni je ugrađeno specijalno osvetljenje. Ovo specijalno osvetljenje sme da se koristi samo za predviđenu namenu. Ono nije pogodno za osvetljavanje prostorije. Zamenu ove sijalice sme da vrši isključivo stručno lice koje je ovlastila firma Miele ili Miele servis.
 - ▶ Rerna sadrži 2 izvora svetlosti klase energetske efikasnosti F.

Deca u domaćinstvu

- ▶ Koristite blokadu uključivanja uređaja da biste sprečili decu da slučajno ne uključe pećnicu.

Sigurnosna uputstva i upozorenja

- ▶ Decu mlađu od 8 godina ne smete da puštate blizu rerne, osim ako ih stalno ne nadgledate.
- ▶ Deca koja imaju više od 8 godina smeju da koriste rernu bez nadzora, samo ako im je objašnjeno kako mogu bezbedno da rukuju rernom. Deca moraju biti u mogućnosti da prepoznaju i razumeju moguće opasnosti zbog pogrešnog rukovanja.
- ▶ Deca ne smeju da čiste ili održavaju ovu rernu bez nadzora.
- ▶ Nadgledajte decu koja se zadržavaju u blizini rerne. Nikada nemojte da dozvolite deci da se igraju rernom.
- ▶ Opasnost od gušenja zbog ambalaže. Prilikom igre deca bi mogla da se obmotaju materijalom za pakovanje (npr. folijom) ili da ga stave preko glave i da se uguše.
Čuvajte materijal za pakovanje van domašaja dece.
- ▶ Opasnost od povreda zbog vrućih površina. Dečija koža reaguje osetljivije na visoke temperature nego koža odraslih osoba. Na rerni se zagreju staklo na vratima, komandna ploča i otvori za izlaz vazduha iz rerne. Sprečite decu da dodiruju rernu tokom rada.
- ▶ Opasnost od povreda zbog vrućih površina. Dečija koža reaguje osetljivije na visoke temperature nego koža odraslih osoba. Prilikom čišćenja pirolizom rerna se više zagreje nego pri normalnom radu. Sprečite decu da dodiruju rernu tokom čišćenja pirolizom.
- ▶ Opasnost od povređivanja usled otvorenih vrata. Maksimalno opterećenje vrata iznosi 15 kg. Deca bi mogla da se povrede na otvorena vrata. Ne dozvolite deci da se naslanjaju, da sednu ili da se kače na otvorena vrata.
- ▶ Kada dodirnete senzorski taster , vrata se automatski kompletno otvaraju. Pri tome ona mogu da udare npr. u malu decu ili životinje. Kada otvarate vrata putem daljinskog upravljanja uz pomoć govornog asistenta, na rerni se oglasi signal ako su zvučni signali uključeni. Prilikom otvaranja vodite računa da se u zoni otvaranja vrata ne nalaze osobe ili predmeti. Zvučne signale obavezno ostavite uključene.

Tehnička bezbednost

- ▶ Zbog nepravilne instalacije i održavanja ili opravki može za korisnika da nastane velika opasnost. Instalacione radove i radove na održavanju ili opravke smeju da vrše samo stručna lica koje je ovlastila firma Miele.
- ▶ Oštećenja na rerni mogu da ugroze Vašu bezbednost. Prekontrolišite da li na rerni ima vidljivih oštećenja. Nikada ne uključujte oštećenu rernu.

Sigurnosna uputstva i upozorenja

▶ Moguć je povremeni ili neprekidni režim rada u sistemu za snabdevanje energijom koji je nezavisan ili nije sinhronizovan sa mrežom (kao što su npr. izolovane mreže, rezervni sistemi). Preduslov za rad je da sistem za snabdevanje energijom bude u skladu sa specifikacijama EN 50160 ili sličnim.

Mere zaštite koje su predviđene u kućnoj instalaciji i u ovom proizvodu kompanije Miele po svojoj funkciji i načinu rada takođe moraju biti osigurane u izolovanim uslovima rada ili u režimu rada koji nije sinhronizovan sa mrežom, ili moraju biti zamenjene ekvivalentnim merama u instalaciji. Kao što je na primer opisano u aktuelnom izdanju VDE-AR-E 2510-2.

▶ Za električnu bezbednost rerne garantuje se samo kada je ona priključena na propisno instaliran sistem sa zaštitnim vodom. Ovaj osnovni preduslov za bezbednost mora da postoji. Ako imate nedoumice, Vaše kućne električne instalacije treba da prekontrolirše stručni električar.

▶ Podaci o priključku (frekvencija i napon) na natpisnoj pločici rerne moraju obavezno da se podudaraju sa podacima za električnu mrežu, kako ne bi došlo do oštećenja na rerni. Pre priključenja uporedite podatke o priključku. U slučaju nedoumice raspitajte se kod električara.

▶ Višestruke utičnice ili produžni kablovi ne garantuju potrebnu bezbednost. Ne priključujte rernu na električnu mrežu na ovaj način.

▶ Rernu upotrebljavajte samo ako je ona ugrađena da bi se osigurao bezbedan rad uređaja.

▶ Ova rerna ne sme da se koristi na nestacionarnim mestima (npr. na brodovima).

▶ Opasnost od povreda usled strujnog udara. Dodirivanje priključaka pod naponom, kao i promene na električnim i mehaničkim delovima su opasni za Vas i mogu da izazovu smetnje u funkciji rerne. Nikada ne otvarajte kućište rerne.

▶ Prava iz garancije se gube ukoliko bi rernu popravljao servis koji nije ovlastila firma Miele.

▶ Firma Miele garantuje samo za originalne rezervne delove da će oni ispuniti zahteve o bezbednosti. Neispravni delovi smeju da se zamenju samo originalnim rezervnim delovima.

▶ Kod rerne koja je isporučena bez priključnog provodnika stručno lice, koje je ovlastila firma Miele, mora da instalira specijalni priključni provodnik (vidi poglavlje „Instalacija“, odeljak „Električni priključak“).

▶ Ako je priključni provodnik oštećen, njega treba da zameni stručno lice, koje je ovlastila firma Miele, specijalnim priključnim provodnikom (vidi poglavlje „Instalacija“, odeljak „Električni priključak“).

▶ Prilikom instaliranja i održavanja, kao i popravki rerna mora potpuno da bude isključena iz električne mreže. Obezbedite to na sledeći način:

- isključite osigurače u električnoj instalaciji ili
- potpuno odvrnite navojne uloške osigurača u električnoj instalaciji ili
- izvucite mrežni utikač (ako postoji) iz utičnice. Pri tom ne vucite priključni provodnik već sam utikač.

▶ Rerni je za besprekoran rad neophodan dovoljan dotok hladnog vazduha. Vodite računa da dovod hladnog vazduha ne bude smanjen (npr. ugradnjom lajsni za toplotnu zaštitu u ugradnom ormanu). Osim toga, neophodan hladan vazduh ne sme da bude prekomerno zagrejan drugim izvorima toplote (npr. pećima na čvrsta goriva).

▶ Ukoliko je rerna ugrađena iza prednjeg panela kuhinjskog elementa (npr. vrata), njega nikada ne zatvarajte dok koristite rernu. Iza zatvorenog prednjeg panela se skupljaju toplota i vlaga. Rerna, ugradni orman i pod mogu tako da se oštete. Vrata elementa zatvorite tek kada se rerna potpuno ohladi.

Pravilna upotreba

▶ Opasnost od povreda zbog vrućih površina. Rerna se zagreje tokom rada. Postoji opasnost da se opečete na grejače, unutrašnjost rerne, pribor i namirnicu koja se priprema.





Stavite kuhinjske rukavice prilikom stavljanja i vađenja vrućeg jela, kao i tokom rada oko vruće rerne.

▶ Vrata rerne ostavite zatvorena ukoliko namirnica u rerni počne da se dimi da bi se ugasio plamen koji eventualno nastane. Prekinite ovaj postupak tako što ćete isključiti rernu i izvući mrežni utikač. Vrata otvorite tek kada dim nestane.

▶ Predmeti koji se nalaze u blizini uključene rerne bi mogli da se zapale zbog visokih temperatura. Nikada ne upotrebljavajte rernu za zagrevanje prostorija.

▶ Ulja i masti bi mogli da se zapale ukoliko se pregreju. Tokom rada sa uljima i mastima nikada ne ostavljajte rernu bez nadzora. Kada se zapali ulje ili mast, požar nikada ne gasite vodom. Isključite rernu i ugušite plamen tako što ćete vrata uređaja ostaviti zatvorena.

Sigurnosna uputstva i upozorenja

- ▶ Prilikom pečenja na roštilju predugo vreme pečenja vodi isušivanju i eventualnom samozapaljenju namirnice koja se peče. Pridržavajte se preporučenog vremena pečenja.
- ▶ Neke namirnice se brzo isušuju i usled visokih temperatura prilikom pečenja na roštilju mogu da se samozapale. Nikada nemojte da koristite načine rada za grilovanje da biste prepekli zemičke ili hleb ili sušili cveće ili začinsko bilje. Koristite načine rada Vrući vazduh plus  ili Gornje i donje zagrevanje .
- ▶ Ukoliko za pripremanje namirnica koristite alkoholne napitke, imajte na umu da alkohol isparava na visokim temperaturama. Ova para može da se zapali na vrućim grejačima.
- ▶ Prilikom korišćenja preostale toplote radi održavanja toplote namirnica može doći do korozije rerne usled visoke vlažnosti i kondenzacije vode. I komandna ploča, radna ploča ili ugradni orman mogu da se oštete. Ostavite rernu uključeni i podesite najnižu temperaturu u odbranom načinu rada. Ventilator će onda automatski ostati uključen.
- ▶ Namirnice čiju toplotu održavate ili koje čuvate u rerni bi mogle da se osuše, a vlaga koja izađe može da dovede do korozije u rerni. Zato pokrijte namirnice.
- ▶ Zbog akumulirane toplote emajl na dnu rerne može da pukne ili da se oljušti. Nikada ne prekrivajte dno rerne npr. aluminijumskom ili folijom za zaštitu rerne. Ukoliko dno rerne želite da koristite kao površinu za odlaganje prilikom pripremanja ili zagrevanja posuđa, upotrebite za to isključivo načine rada Vrući vazduh plus  ili Eco-vrući vazduh  bez funkcije Booster.
- ▶ Dno rerne može da se ošteti pomeranjem predmeta. Ako na dno rerne stavljate lonce, tiganje ili posuđe, nemojte ove predmete da vučete po dnu rerne.
- ▶ Opasnost od povređivanja usled vodene pare. Kada se hladna tečnost sipa na vrelu površinu, nastaje para koja može da prouzrokuje ozbiljne opekotine. Osim toga, vrele površine mogu da se oštete zbog nagle promene temperature. Nikada ne sipajte hladnu tečnost direktno na vrele površine.
- ▶ Opasnost od povređivanja usled vodene pare. Kod postupaka pečenja sa dodatnim vlaženjem i za vreme isparavanja ostatka vode nastaje vodena para koja može da prouzrokuje ozbiljne opekotine. Nikada ne otvarajte vrata za vreme trajanja parnog udara ili isparavanja ostatka vode.

- ▶ Važno je da se temperatura u namirnici ravnomerno rasporedi i da je dovoljno visoka. Okrenite ili promešajte namirnice kako bi se ravnomerno podgrejale.
- ▶ Plastično posuđe nepodobno za korišćenje u rerni topi se pri visokim temperaturama i može da ošteti rernu ili da se zapali. Koristite samo plastično posuđe podesno za korišćenje u rerni. Obratite pažnju na podatke proizvođača posuđa.
- ▶ Prilikom ukuvavanja i podgrevanja zatvorenih konzervi nastaje natpritisak, usled čega bi one mogle eksplodirati. Ne ukuvavajte limenke i ne zagrevajte ih.
- ▶ Opasnost od povređivanja usled otvorenih vrata. Postoji mogućnost da se udarite o otvorena vrata mašine ili da se sapletete o njih. Ne ostavljajte vrata bez potrebe otvorena.
- ▶ Maksimalno opterećenje vrata iznosi 15 kg. Ne naslanjajte se i ne sedajte na otvorena vrata i ne odlažite na njih teške predmete. Vodite takođe računa da se ništa ne zaglavi između vrata i unutrašnjosti rerne. Rerna bi mogla da se ošteti.

Za površine od plemenitog čelika važi sledeće:

- ▶ Gornji sloj površine od plemenitog čelika bi mogao da se ošteti zbog lepka i izgubi dejstvo zaštite od prljavštine. Na površinu od plemenitog čelika ne lepите ceduljice, lepljivu traku ili druga lepljiva sredstva.
- ▶ Magneti bi mogli da prouzrokuju ogrebotine. Površine od plemenitog čelika ne koristite kao tablu za magnete.

Čišćenje i održavanje

- ▶ Opasnost od povreda usled strujnog udara. Para iz uređaja za čišćenje uz pomoć pare može da dospe do delova koji su pod naponom i da izazove kratki spoj. Za čišćenje nikada ne koristite uređaj za čišćenje uz pomoć pare.
- ▶ Gruba prljavština u unutrašnjosti rerne može da izazove nastajanje dima. Uklonite grubu prljavštinu iz unutrašnjosti rerne pre nego što pokrenete čišćenje pirolizom.
- ▶ Opasnost od povreda usled štetnih isparenja. Pare se mogu osloboditi tokom pirolize, što može dovesti do iritacije sluzokože. Ne zadržavajte se dugo u kuhinji tokom pirolize i sprečite ulazak dece i kućnih ljubimaca u kuhinju. Uverite se da je kuhinja dobro provetrena tokom pirolize. Izbegavajte da se mirisi prošire na druge prostorije.

Sigurnosna uputstva i upozorenja

- ▶ Prihvatne rešetke mogu da se demontiraju (vidi poglavlje „Čišćenje i održavanje“, odeljak „Prihvatne rešetke sa FlexiClip-teleskopskim vođicama“). Ponovo ugradite prihvatne rešetke pravilno.
- ▶ Staklo na vratima bi moglo da se uništi zbog ogrebotina. Za čišćenje stakla na vratima ne upotrebljavajte abrazivna sredstva, grube suđere ili četke, kao ni oštre metalne strugače.
- ▶ U vlažno toplim predelima postoji povećana verovatnoća napasti od gamadi (npr. žohara). Rerna i njena okolina treba da budu uvek čiste. Oštećenja usled gamadi nisu pokrivena garancijom.

Pribor

- ▶ Koristite isključivo Miele originalni pribor. Ukoliko se dograđuju ili ugrađuju drugi delovi, gube se prava iz garancije, jemstvo i/ili odgovornost za uređaj.
- ▶ Firma Miele Vam daje 15-godišnju, a najmanje 10-godišnju garanciju na dostavljanje funkcionalnih rezervnih delova nakon prestanka proizvodnje serije Vaše rerne.
- ▶ Miele Gourmet pekači HUB 5000/HUB 5001 (ako ih imate) ne smeju da se stavljaju u nivo 1. Time bi se oštetilo dno rerne. Zbog malog rastojanja akumulira se toplota i emajl može da pukne ili da se oljušti. Takođe, nikada ne stavljajte Miele pekač na gornju vođicu nivoa 1, jer tu nije obezbeđen zaštitom od izvlačenja. Koristite obično nivo 2.
- ▶ Koristite jedino isporučeni Miele termometar za namirnice. Ako je termometar za namirnice neispravan, treba da ga zamenite novim originalnim Miele termometrom.
- ▶ Plastika termometra za namirnice može da se istopi usled veoma visokih temperatura. Ne koristite termometar za namirnice u načinu rada pečenja na roštilju. Termometar za namirnice ne čuvati u unutrašnjosti rerne.
- ▶ Zbog visokih temperatura prilikom čišćenja pirolizom pribor nepodesan za pirolizu će se oštetiti. Izvadite iz rerne sav pribor nepodesan za pirolizu pre nego što pokrenete postupak čišćenja pirolizom. To važi i za pribor koji ste kupili posebno, a koji nije prikladan za pirolizu (vidi poglavlje „Čišćenje i održavanje“).

Odlaganje ambalaže

Ambalaža služi za rukovanje i štiti uređaj od oštećenja tokom transporta. Ambalažni materijali su odabrani sa stanovišta ekološke kompatibilnosti i tehnike odlaganja otpada i generalno se mogu reciklirati.

Recikliranjem ambalaže štede se sirovine. Koristite mesta za sakupljanje reciklabilnih materijala i opcije povrata za specifične materijale. Vaša Miele servisna služba će uzeti transportno pakovanje.

Odlaganje starog uređaja

Električni i elektronski uređaji sadrže različite vredne materijale. Oni sadrže i određene supstance, smeše i komponente koje su bile neophodne za njihovo funkcionisanje i bezbednost. U kućnom otpadu, kao i prilikom nestručnog tretmana, one mogu imati štetan uticaj na ljudsko zdravlje i životnu sredinu. Zato nikada ne odlažite Vaš stari uređaj u kućni otpad.



Umesto toga koristite zvanična, uređena mesta za besplatno sakupljanje i preuzimanje, kao i recikliranje električnih i elektronskih uređaja u opštini, kod prodavaca ili firme Miele. Vi ste po zakonu lično odgovorni za brisanje eventualnih ličnih podataka na starom uređaju koji se odlaže. Zakonski ste u obavezi da uklonite iskorišćene baterije i akumulatore, kao i lampe, koji se mogu ukloniti bez uništavanja. Odnosite ih na odgovarajuće mesto za sakupljanje otpada gde se mogu besplatno odložiti. Pobrinite se da Vaš stari uređaj do uklanjanja čuvate tako da bude osiguran od pristupa dece.

Pregled



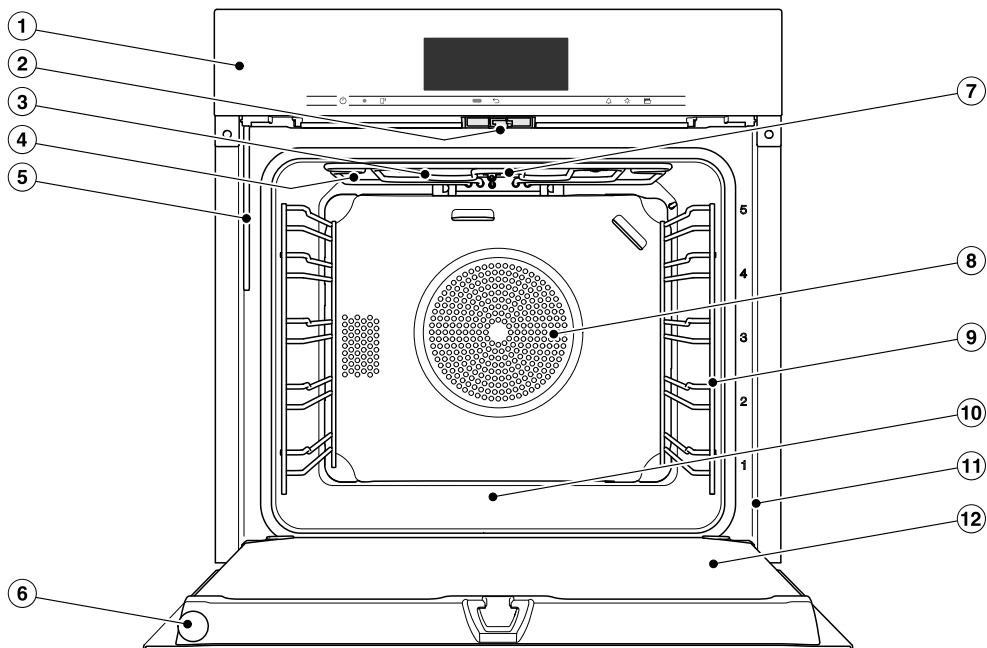

Rerna

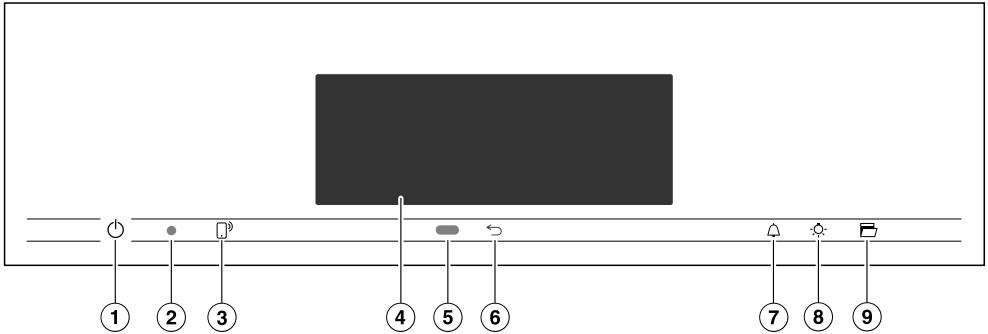

- ① Elementi za rukovanje
- ② Brava na vratima
- ③ Gornji grejač/grejač roštilja s prijemnom antenom za bežični termometar za hranu
- ④ Otvori za dovod pare
- ⑤ Cev za punjenje sistema za isparavanje
- ⑥ Bežični termometar za namirnice
- ⑦ Kamera
- ⑧ Usisni otvor za ventilator sa kružnim grejačem pozadi
- ⑨ Pihvatne rešetke sa 5 nivoa
- ⑩ Dno rerne sa donjim grejačem ispod
- ⑪ Okvir prednje strane sa natpisnom pločicom
- ⑫ Vrata

Elementi za rukovanje



- ① Taster za uključivanje/isključivanje u udubljenju
Za uključivanje i isključivanje rerne
- ② Optički interfejs
(samo za Miele servis)
- ③ Senzorski taster 
Za upravljanje rernom putem Vašeg mobilnog uređaja
- ④ Ekran osetljiv na dodir
Za prikaz informacija i rukovanje
- ⑤ Senzor blizine
Za uključivanje osvetljenja rerne i displeja i za potvrđivanje zvučnih signala prilikom približavanja
- ⑥ Senzorski taster 
Za postepeno vraćanje unazad
- ⑦ Senzorski taster 
Za podešavanje kratkotrajnog vremenskog intervala ili alarma
- ⑧ Senzorski taster 
Za uključivanje i isključivanje osvetljenja unutrašnjosti rerne
- ⑨ Senzorski taster 
Za otvaranje vrata

Elementi za rukovanje

Taster za uključivanje/isključivanje

Taster za uključivanje/isključivanje  se nalazi u udubljenju i reaguje na dodir prstom.

Ovim tasterom uključujete i isključujete rernu.

Senzor blizine





Senzor blizine se nalazi ispod ekrana osetljivog na dodir pored senzorskog tastera . Senzor blizine prepoznaje kada se na primer glavom ili telom približavate ekranu osetljivom na dodir.

Kada ste aktivirali odgovarajuća podešavanja, možete da uključite osvetljenje rerne, uključite rernu ili potvrdite zvučne signale (vidi poglavlje „Podešavanja“, odeljak „Senzor blizine“).

Senzorski tasteri

Senzorski tasteri reaguju na dodir prstom. Svaki dodir se potvrđuje zvukom tastera. Ovaj zvuk tastera možete da isključite tako što ćete da odaberete podešavanje Jačina zvuka | Zvuk tastera | Isključeno.

Ako želite da senzorski tasteri reaguju i kada je rena isključena, odaberite podešavanje Displej | QuickTouch | Uključeno.

Senzorski taster	Funkcija
	Ako želite da koristite renu putem Vašeg mobilnog uređaja, treba da raspoložete sistemom Miele@home, uključite podešavanje Daljinsko upravljanje i dodirnete ovaj senzorski taster. Zatim ovaj senzorski taster svetli i funkcija MobileStart je raspoloživa. Dok svetli ovaj senzorski taster, renom možete da upravljate preko Vašeg mobilnog uređaja (vidi poglavlje „Podešavanja“, odeljak „Miele@home“).
	U zavisnosti od toga u kom meniju se nalazite, dospevate u nadređeni meni ili se vraćate u glavni meni.
	Kada se na displeju pojavi meni ili odvija postupak kuvanja, putem ovog senzorskog tastera možete u svakom trenutku da podesite kratkotrajni vremenski interval (npr. za kuvanje jaja) ili alarm (fiksno vreme) (vidi poglavlje „Alarm i kratkotrajni vremenski interval“).
	Odabirom ovog senzorskog tastera uključujete i isključujete osvetljenje rerne. Zavisno od odabranog podešavanja osvetljenje rerne se gasi nakon 15 sekundi ili ostaje stalno uključeno ili isključeno.
	Ovim senzorskim tasterom vrata se automatski otvaraju. Da biste zatvorili vrata, pritisnite rukom ili kuhinjskom krpom prednji okvir vrata dok ne upadnu u ležište.

Elementi za rukovanje

Ekran osetljiv na dodir

Šiljati ili oštri predmeti, npr. olovke, mogu da izgrebu osetljivu površinu ekrana osetljivog na dodir.

Ekran osetljiv na dodir dodirujte samo prstima.

Vodite računa da voda ne dospe iza displeja osetljivog na dori.

Ekran osetljiv na dodir je podeljen na više zona.

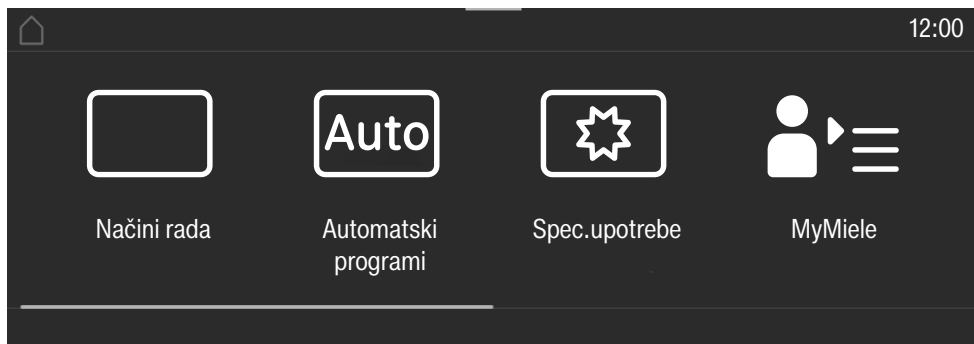

U **gornjem redu** levo se prikazuje putanja menija. Pojedine stavke menija su međusobno razdvojene uspravnom crtom. Ukoliko putanja menija zbog nedostatka prostora ne može potpuno da se prikaže, nadređene stavke menija se prikazuju pomoću ... I.

Kada u gornjem redu dodirnete naziv menija, prikaz se menja na odgovarajući meni. Da biste prešli na osnovni ekran, dodirnite .

Tačno vreme se prikazuje desno u gornjem redu. Tačno vreme možete da podesite dodirom.

Osim toga mogu da se pojave i drugi simboli npr. SuperVision .









Na gornjoj ivici zaglavlja nalazi se narandžasta crta pomoću koje padajući meni možete da povučete nadole. Na taj način tokom postupka kuvanja možete da uključite ili isključite sva podešavanja.

U **sredini** se nalazi aktuelni meni sa stavkama menija. Prelaženjem prstom preko displeja možete da listate nadesno ili nalevo. Dodirivanjem stavke menija Vi je birate (vidi poglavlje „Princip rukovanja“).

U **podnožju** su prikazani, zavisno od modela, razna polja za rukovanje, npr. Tajmer, Memorisati ili OK.

Simboli

Na displeju mogu da se pojave sledeći simboli:

Simbol	Značenje
	Ovaj simbol označava dodatne informacije i napomene o rukovanju. Ove informacione prozore potvrdite senzorskim tasterom <i>OK</i> .
	Informacija da postoje nadređene stavke menija koje zbog nedostatka prostora ne mogu da se prikažu.
	Alarm
	Kratkotrajni vremenski interval
	Neka podešavanja kao npr. osvetljenost displeja ili jačina zvuka se podešavaju putem segmentnog indikatora.
	Blokada uključivanja ili blokada tastera je uključena (vidi poglavlje „Podešavanja“, odeljak „Bezbednost“). Rukovanje je blokirano.
	Unutrašnja temperatura namirnice prilikom korišćenja ubodnog termometra
	Daljinsko upravljanje (prikaže se samo ako raspoložete sistemom Miele@home i ako ste odabrali podešavanje Daljinsko upravljanje Uključeno)
	SuperVision (prikaže se samo ako raspoložete sistemom Miele@home i ako ste odabrali podešavanje SuperVision SuperVisionindikator Uključeno)

Princip rukovanja

Rernom upravljate preko ekrana osetljivog na dodir tako što dodirnete željenu stavku menija.

Prilikom svakog dodirivanja moguće opcije odgovarajući znakovi (reč i/ili simbol) oboje se **narandžasto**.

Polja za potvrđivanje rukovanja su posvetljena **zeleno** (npr. *OK*).

Biranje stavke menija

- Dodirnite željeno polje ili željenu vrednost na ekranu osetljivom na dodir.



Listanje

Možete da listate nalevo ili nadesno.

- Pređite prstom preko ekrana. Pri tom stavite prst na ekran osetljiv na dodir i pomerajte prst u željenom pravcu.

Stubac u donjoj zoni pokazuje Vašu poziciju u aktuelnom meniju.

Napuštanje nivoa menija

- Dodirnite senzorski taster  ili dodirnite simbol ... I u putanji menija.
- Dodirnite simbol  da biste prešli na osnovni ekran.

Sve što ste do tada unosili, a niste potvrdili sa *OK*, neće biti sačuvano.

Promena vrednosti ili podešavanja

Promena podešavanja u listi sa opcijama

Aktuelna postavka je označena narandžastom bojom.

- Dodirnite željeno podešavanje.

Podešavanje se memoriše. Dospevate nazad u nadređeni meni.

Unos brojeva preko niza brojeva

- Pređite prstom preko niza brojeva nagore ili nadole dok se u sredini ne pojavi željena vrednost.
- Potvrdite sa *OK*.

Promenjeni broj se memoriše.

Unos brojeva putem numeričke tastature

- Dodirnite vrednost koja se nalazi u sredini niza brojeva.

Pojavljuje se numerička tastatura.

- Dodirnite željene brojeve.

Čim unesete važeću vrednost, *OK* je zeleno posvetljen.

Strelicom brišete poslednju unetu cifru.

- Potvrdite sa *OK*.

Promenjeni broj se memoriše.

Promena podešavanja putem segmentnog indikatora

Pojedina podešavanja se prikazuju segmentnim indikatorom . Kada su popunjeni svi stupci, odabrana je maksimalna vrednost.

Kada je popunjen samo jedan segment, odabrana je minimalna vrednost ili je postavka isključena (npr. zvučni signali).

- Dodirnite odgovarajući segment na indikatoru da biste promenili podešavanje.
- Odaberite *Uključeno* ili *Isključeno* kako biste uključili ili isključili postavku.
- Potvrdite izbor sa *OK*.

Podešavanje se memoriše. Dospevate nazad u nadređeni meni.

Unos slova

Slova unosite putem tastature na displeju. Birajte kratke, upečatljive nazive.

- Dodirnite željena slova ili znake.

Savet: Pomoću znaka  možete da prelomite red, tj. pređete u drugi red za duže nazive programa.

- Dodirnite Memorisati.

Naziv se memoriše.

Prikaz kontekstnog menija

U nekim menijima možete da dobijete prikaz kontekstnog menija, npr. kako biste preimenovali vlastite programe ili premestili unose pod MyMiele.

- Držite pritisnut npr. vlastiti program dok se ne otvori kontekstni meni.
- Dodirnite ekran osetljiv na dodir izvan prozora menija kako biste zatvorili kontekstni meni.

Premeštanje unosa

Možete da promenite redosled vlastitih programa ili unosa pod MyMiele.

- Držite pritisnut npr. vlastiti program dok se ne pojavi kontekstni meni.
- Odaberite Pomeriti.
- Zadržite prst na obeleženom polju i prevucite ga na željeno mesto.

Prikaz padajućeg menija

Tokom postupka pripreme možete da uključite ili isključite podešavanja kao npr. Booster ili Prethodno zagrevanje, kao i WLAN funkciju .

- Povucite padajući meni na narandžastoj crti ispod zaglavlja nadole.
- Odaberite podešavanje koje hoćete da promenite.
Aktivna podešavanja su označena narandžastom bojom. Neaktivna postavke su, zavisno od odabrane šeme boja, obeležene crnom ili belom bojom (vidi poglavlje „Podešavanja“, odeljak „Displej“).
- Gurnite padajući meni ponovo nagore ili dodirnite ekran osetljiv na dodir izvan prozora menija da biste zatvorili padajući meni.

Prikazivanje Pomoć

Kod odabranih funkcija postoji pomoć za kontekst. U donjem redu se pojavi Pomoć.

- Dodirnite Pomoć za prikaz ovih informacija sa slikama i tekstem.
- Dodirnite Zatvaranje da biste se vratili na prethodni meni.

Aktiviranje MobileStart

- Odaberite senzorski taster  da biste aktivirali MobileStart.

Senzorski taster  svetli. Rernom možete da upravljate na daljinu putem aplikacije Miele.

Direktno upravljanje na rerni ima prioritet u odnosu na daljinsko upravljanje putem aplikacije.

MobileStart možete da koristite dok svetli senzorski taster .

Oprema

Modeli opisani u ovom uputstvu za upotrebu i montažu se nalaze na poleđini.

Natpisna pločica

Natpisnu pločicu sa oznakom tipa možete da vidite na okviru prednje strane kada su otvorena vrata.

Tu ćete naći oznaku modela, fabrički broj, kao i podatke o povezivanju (mrežni napon/frekvencija/maksimalna instalisana snaga).

Spremite ove informacije ako imate pitanja ili problema kako bi Miele mogao ciljano da Vam pomogne.

Obim isporuke

- Uputstvo za upotrebu i montažu za korišćenje funkcija rerne
- Kuvar sa receptima za automatske programe i načine rada
- Termometar za namirnice
- Otvarač
- Zavrtnji za pričvršćivanje Vaše rerne u ugradnom ormanu
- Tablete za odstranjivanje kamenca i plastično crevo sa sisaljkom za odstranjivanje kamenca u sistemu za isparavanje
- Razni pribor

Isporučeni pribor i pribor koji se posebno kupuje

Oprema zavisi od modela.

Vaša rerne se obavezno isporučuje sa prihvatnom rešetkom, univerzalnim plehom i rešetkom za pečenje (kratko: rešetka).

Zavisno od modela Vaša rerne je pored toga delimično opremljena i drugim priborom koji je ovde naveden.

Sav navedeni pribor, kao i sredstva za čišćenje i održavanje su prilagođeni za rerne firme Miele.

Njih možete da nabavite preko Miele webshop-a, preko Miele korisničke službe ili Vaših Miele specijalizovanih prodavaca.

Prilikom naručivanja navedite oznaku modela Vaše rerne i oznaku željenog pribora.

Prihvatne rešetke

U rerni, sa desne i leve strane nalaze se prihvatne rešetke sa nivoima  za ubacivanje pribora.

Oznaku nivoa možete da pročitate na okviru prednje strane.

Svaki nivo se sastoji od 2 žleba jedan iznad drugog.

Pribor (npr. rešetka) se stavlja između žlebova.

FlexiClip-teleskopske vođice (ako ih posedujete) montirajte na donji žleb.

Prihvatne rešetke možete da demontirate (vidi poglavlje „Čišćenje i održavanje“, odeljak „Demontaža prihvatnih rešetaka sa FlexiClip-teleskopskim vođicama“).

Pleh za pečenje, univerzalni pleh i rešetka sa zaštitom od izvlačenja

Pleh za pečenje HBB 71:

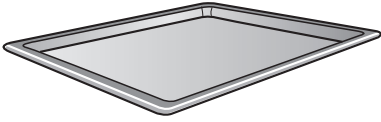

Univerzalni pleh HUBB 71:

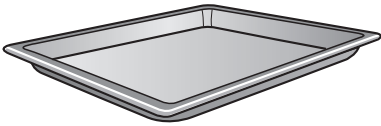

Rešetka HBBR 72:

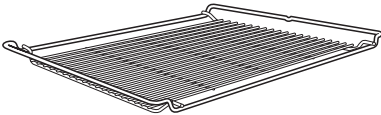

Pribor ubacite u prihvatne rešetke uvek između žlebova jednog nivoa.

Rešetku ubacite uvek tako da površina za postavljanje bude dole.

Na kraćim stranicama ovog pribora na sredini se nalazi zaštita od izvlačenja. Ona sprečava da pribor isklizne iz prihvatnih rešetaka kada želite samo delimično da ga izvučete.



Kada koristite univerzalni pleh zajedno sa rešetkom za pečenje iznad, univerzalni pleh se ubacuje između žlebova, a rešetka za pečenje automatski iznad njega.

FlexiClip-teleskopske vođice HFC 72

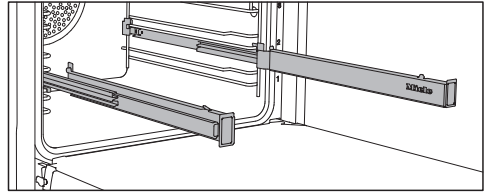

FlexiClip-teleskopske vođice ne možete da koristite u nivoima 1–4.

Prvo ubacite FlexiClip-teleskopske vođice do kraja u rernu pre nego što na njih stavite pribor.

Pribor se zatim automatski sigurno stavlja između ispuščenja koja se nalaze napred i pozadi čime se sprečava da isklizne.

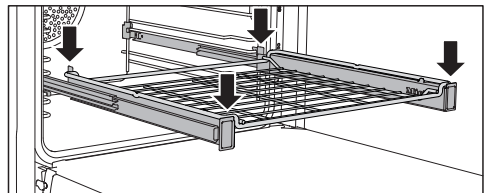
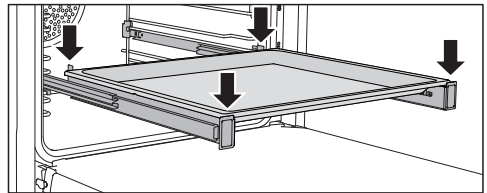

Maksimalno opterećenje FlexiClip-teleskopskih vođica iznosi 15 kg.

Oprema

Ugradnja i demontaža FlexiClip-teleskopskih vođica

⚠ Opasnost od povreda zbog vrućih površina.

Rerna se zagreje tokom rada. Postoji opasnost da se opečete na grejače, unutrašnjost rerne i pribor.

Grejače, unutrašnjost rerne i pribor ostavite prvo da se ohlade pre nego što ugradite ili demontirate FlexiClip-teleskopske vođice.

FlexiClip-teleskopske vođice se ugrađuju između žlebova jednog nivoa.

FlexiClip-teleskopsku vođicu ugradite tako da logo Miele bude na desnoj strani.

Prilikom ugradnje ili demontaže **ne** razvlačite FlexiClip-teleskopske vođice.

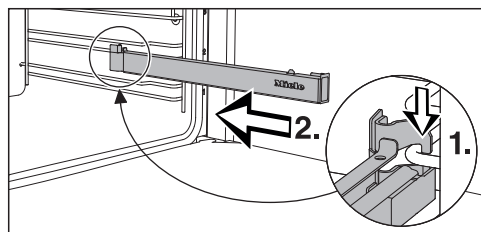

- Prikačite FlexiClip-teleskopsku vođicu napred na žleb donjeg nivoa (1.) i gurnite je duž žleba u unutrašnjost rerne (2.).

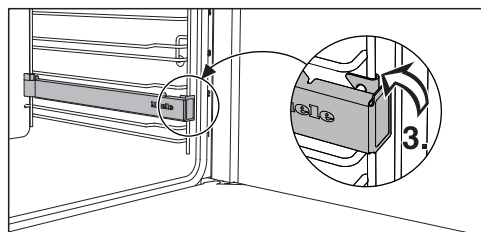

- FlexiClip-teleskopska vođica treba da upadne u donji žleb nivoa (3.).

Ako se FlexiClip-teleskopske vođice blokiraju posle ugradnje, morate jednom snažno da ih izvučete.

Postupite na sledeći način da bi demontirali FlexiClip-teleskopsku vođicu:

- FlexiClip-teleskopsku vođicu gurnite do kraja.

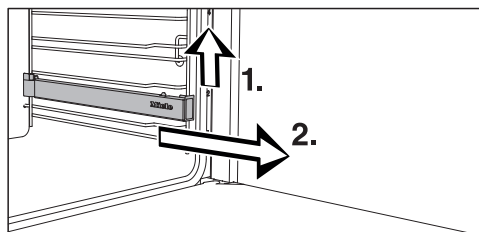

- Podignite FlexiClip-teleskopsku vođicu napred iz žleba (1.) i izvadite je duž žleba nivoa (2.).

Okrugli kalupi za pečenje



Okrugli kalup za pečenje bez perforacije HBF 27-1 je pogodan za pripremanje pice, tankih kolača od kvasnog ili mućenog testa, slatkih i začinenih tartova, zapečenih deserta, lepinja ili za pečenje zamrznutih kolača ili pica.

Okrugli kalup za pečenje i AirFry kalup HBFP 27-1 sa perforacijom imaju iste mogućnosti kao **Gourmet pleh za pečenje i AirFry HBBL 71** sa perforacijom.

Emajlirana površina oba kalupa za pečenje je sa završnom obradom PerfectClean.

- Ubacite rešetku i stavite okrugli kalup na rešetku.

Gourmet pleh za pečenje i AirFry pleh sa perforacijom HBBL 71

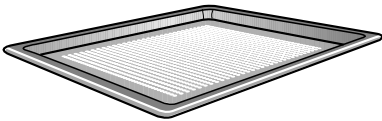

Fina perforacija Gourmet pleha za pečenje i AirFry pleha usavršava postupak pečenja:

- Tokom pripreme peciva od svežeg kvasca i testa sa uljem i sirom, hleba i zemički dobija se lepo zapečena kora sa donje strane.
Prvo razvucite testo na ravnoj radnoj površini, a potom ga stavite na Gourmet pleh za pečenje i AirFry pleh.
- Pomfrit, kroketi ili slična jela se mogu fritirati bez masti na vrelom vazduhu (AirFrying).
- Tokom dehidracije/sušenja se cirkulacija vazduha prilagođava namirnicama koje se suše.

Emajlirana površina je sa završnom obradom PerfectClean.

Istu mogućnost upotrebe pruža i **okrugli kalup za pečenje i AirFry kalup sa perforacijom HBFP 27-1**.

Kamen za pečenje HBS 70



Pomoću kamena za pečenje ćete postići optimalni rezultat pečenja jela koja treba da dobiju hrskavo, zapečeno dno, kao što su pica, kiš (quiche), hleb, zemičke, pikantna peciva ili slično.

Kamen za pečenje je napravljen od vatro-stalne keramike i glaziran je. Za stavljanje i skidanje pečenih namirnica je priložena lopatica od neobrađenog drveta.

- Ubacite rešetku i stavite kamen za pečenje na rešetku.

Pleh za roštilj i pečenje HGBB 71

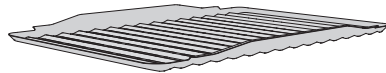

Pleh za roštilj i pečenje se stavlja u univerzalni pleh.

Prilikom pečenja na roštilju, prženja ili AirFryinga on sprečava da sok koji kaplje sa mesa pregori kako biste mogli dalje da ga koristite.

Emajlirana površina je sa završnom obradom PerfectClean.

Ručica za vađenje HEG

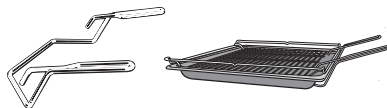

Ručica za vađenje Vam olakšava vađenje univerzalnog pleha, pleha za pečenje i rešetke.

Oprema

Gourmet pekač HUB Poklopac pekača HBD

Za razliku od drugih posuda za pečenje, Miele Gourmet pekače možete da ubacite direktno u prihvatne rešetke. Oni su kao i rešetka opremljeni zaštitom protiv izvlačenja.

Površina ovih pekača je presvučena slojem protiv prljanja.

Gourmet pekača ima u različitim dubinama. Širina i visina su iste.

Posebno možete nabaviti odgovarajuće poklopce. Prilikom kupovine navedite oznaku modela.

Dubina: 22 cm

HUB 5000-M
HUB 5001-M*

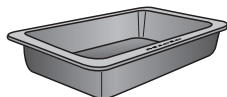

HBD 60-22

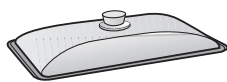

Dubina: 35 cm

HUB 5001-XL*

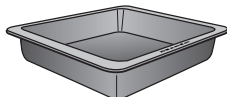

HBD 60-35



* pogodan za indukcione ploče za kuvanje

Termometar za namirnice

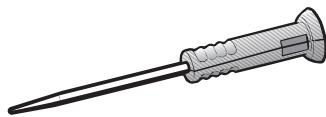

Vaša rerna je opremljena bežičnim termometrom za namirnice kojim možete tačno da kontrolišete temperaturu prilikom postupka pečenja (vidi poglavlje „Pečenje mesa“, odeljak „Termometar za namirnice“). Termometar za namirnice se čuva u vratima.

Ako je termometar za namirnice samo delimično ubačen u pregradu za odlaganje, on može da se ošteti prilikom zatvaranja vrata.

Nakon svake upotrebe termometar za namirnice ponovo stavite do kraja u pregradu za odlaganje.

Pribor za čišćenje i održavanje

- Otvarač
Pomoću ovog otvarača možete u slučaju prekida napajanja strujom da otvorite vrata koristeći ga kao polugu. U tu svrhu gurnite otvarač ukoso odzgo u zazor između komandne ploče i vrata na spoljnoj ivici vrata.
- Tablete za odstranjivanje kamenca, plastično crevo sa držačem za odstranjivanje kamenca u rerni
- Miele univerzalna krpa od mikrovlakana
- Miele sredstvo za čišćenje rerni

Sigurnosni uređaji

- **Blokada uključivanja** 
(vidi poglavlje „Podešavanja“, odeljak „Bezbednost“)
- **Blokada tastera**
(vidi poglavlje „Podešavanja“, odeljak „Bezbednost“)
- **Ventilator**
(vidi poglavlje „Podešavanja“, odeljak „Naknadni rad ventilatora“)
- **Sigurnosno isključivanje**
Sigurnosno isključivanje se automatski aktivira ako se rerna koristi neobičan dug period. Dužina perioda zavisi od odabranog načina rada.
- **Hladna vrata**
Vrata su sastavljena od stakala sa delimično termoreflektujućim slojevima. Za vreme rada rerne vazduh se dodatno sprovodi kroz vrata tako da spoljno staklo vrata ostaje hladno. Radi čišćenja možete vrata da demontirate i rastavite (vidi poglavlje „Čišćenje i održavanje“).
- **Bravica vrata** za čišćenje pirolizom
Na početku postupka čišćenja pirolizom vrata se zaključavaju iz sigurnosnih razloga. Vrata se ponovo otključavaju tek kada se temperatura u rerni spusti ispod 280 °C.

Površine oplemenjene slojem PerfectClean

Površine oplemenjene slojem PerfectClean se odlikuju izvanrednim efektom neprianjanja i izuzetno jednostavnim načinom čišćenja.

Pripremljene namirnice se lako odvajaju. Nečistoća koja ostane posle postupaka pečenja ili prženja se jednostavno odstranjuje.

Na površinama oplemenjenim slojem PerfectClean možete da sečete i tranširate ispečene namirnice.

Ne koristite keramičke noževe, jer izgremu površinu oplemenjenu slojem PerfectClean.

Površine oplemenjene slojem PerfectClean se u pogledu održavanja mogu porediti sa staklom. Pročitajte napomene u poglavlju „Čišćenje i održavanje“ kako bi se sačuvala prednost efekta neprianjanja i izuzetno jednostavnog čišćenja.

Površine oplemenjene slojem PerfectClean:

- Univerzalni pleh
- Pleh za pečenje
- Pleh za roštilj i pečenje
- Gourmet pleh za pečenje i AirFry pleh sa perforacijom
- Okrugli kalup za pečenje i AirFry kalup sa perforacijom
- okrugli kalup za pečenje

Pribor podesan za pirolizu

Pročitajte napomene u poglavlju „Čišćenje i održavanje“.

Pribor naveden dole može da ostane u unutrašnjosti rerne za vreme čišćenja pirolizom:

- Prihvatne rešetke
- FlexiClip-teleskopske vođice HFC 72
- Rešetka

Prvo puštanje u rad

Miele@home

Vaša rerna je opremljena integrisanim WLAN modulom.

Za korišćenje potrebni su Vam:

- WLAN mreža
- aplikacija Miele
- korisnički nalog Miele-a. Korisnički nalog možete da kreirate putem aplikacije Miele.

Aplikacija Miele Vas vodi prilikom povezivanja između rerne i kućne WLAN mreže.

Nakon što ste povezali reru sa Vašom WLAN mrežom, pomoću aplikacije možete npr. da radite sledeće:

- Pozivate informacije o statusu rada Vaše rerne
- Pozivate obaveštenja o tekućim postupcima kuvanja Vaše rerne
- Završavate tekuće postupke kuvanja

Povezivanjem rerne sa Vašom WLAN mrežom povećava se potrošnja energije, čak i kada je parna rerna isključena.

Obezbedite, da na mestu postavljanja Vaše rerne signal Vaše WLAN mreže bude dovoljno jak.

Dostupnost WLAN veze

WLAN veza deli frekventni opseg sa drugim uređajima (npr. mikrotalasnim rernama, igračkama na daljinsko upravljanje). Usled toga prilikom povezivanja može doći do smetnji, povremeno ili potpuno. Iz tog razloga ne može da se obezbedi stalna raspoloživost ponuđenih funkcija.

Raspoloživost Miele@home

Korišćenje aplikacije Miele zavisi od raspoloživosti servisa Miele@home u Vašoj zemlji.

Servis Miele@home nije raspoloživ u svakoj zemlji.

Informacije o raspoloživosti naći ćete na internet strani www.miele.com.

Miele aplikacija

Miele aplikaciju možete besplatno preuzeti sa Apple App Store® ili Google Play Store™-a.



Osnovna podešavanja

Za prvo puštanje u rad morate da izvršite sledeća podešavanja. Ova podešavanja možete u kasnijem trenutku ponovo da promenite (vidi poglavlje „Podešavanja“).

 Opasnost od povreda zbog vrućih površina.

Rerna se zagreje tokom rada.

Rernu upotrebljavajte samo ako je ona ugrađena da bi se osigurao bezbedan rad uređaja.

Kada rernu priključite na električnu mrežu, ona se automatski uključi.

Podešavanje jezika

- Odaberite željeni jezik.

Ako ste greškom odabrali jezik koji ne razumete, sledite uputstva u poglavlju „Podešavanja“, odeljak „Jezik“.

Podešavanje lokacije

- Izaberite željenu lokaciju.

Konfigurisanje Miele@home

Na displeju se pojavi **Podesiti Miele@home?**.

- Ako želite odmah da konfigurirate Miele@home, odaberite **Dalje**.
- Ako želite da pomerite konfigurisanje za kasnije, odaberite **Preskočiti**. Informacije o kasnijem konfigurisanju naći ćete u poglavlju „Podešavanja“, odeljak „Miele@home“.
- Ako želite da odmah konfigurirate Miele@home, odaberite željeni metod povezivanja.

Displej i aplikacija Miele vode Vas kroz ostale korake.

Podešavanje datuma

- Redom podesite dan, mesec i godinu.
- Potvrdite sa **OK**.

Podešavanje tačnog vremena

- Podesite tačno vreme u satima i minutima.
- Potvrdite sa **OK**.

Završavanje prvog puštanja u rad

- Sledite moguća druga uputstva na displeju.

Prvo puštanje u rad je završeno.

Prvo puštanje u rad



Prvo zagrevanje rerne i ispiranje sistema za isparavanje

Prilikom prvog zagrevanja rerne mogu da nastanu neprijatni mirisi. Otklonićete ih tako što ćete rernu zagrevati najmanje jedan sat. Preporučuje se da se istovremeno ispere sistem za isparavanje.

Za vreme postupka zagrevanja obezbedite dobro provetravanje kuhinje. Izbegavajte da se mirisi prošire na druge prostorije.

- Uklonite sa rerne i pribora eventualne nalepnice ili zaštitne folije.
- Pre zagrevanja očistite unutrašnjost rerne vlažnom krpom od eventualne prašine i ostataka ambalaže.
- Ugradite FlexiClip-teleskopske vođice na prihvatne rešetke i stavite sve plehove, kao i rešetku.
- Ukjučite rernu tasterom za uključivanje/isključivanje .

Pojavljuje se glavni meni.

- Odaberite Načini rada .
- Odaberite Klimatsko pečenje .
- Odaberite Klima + Vrući vazd. plus .

Prikaže se predložena temperatura (160 °C).

Zagrevanje rerne, osvetljenje i ventilator se uključuju.

- Podesite maksimalno moguću temperaturu (250 °C).
- Odaberite Dalje.
- Odaberite Automatski.

Prikaže se zahtev za postupak usisavanja.

- Napunite posudu potrebnom količinom vode iz slavine.
- Otvorite vrata.
- Cev za punjenje levo ispod komandne ploče pomerite napred.

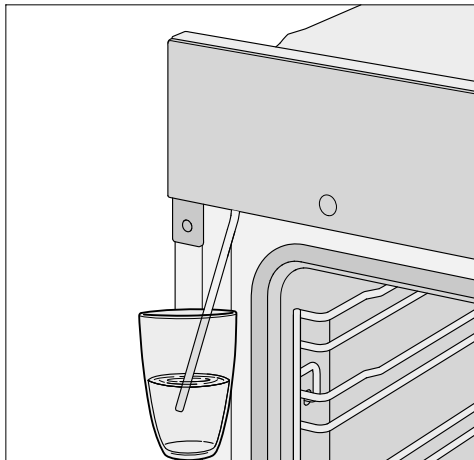

- Potopite cev za punjenje u posudu sa vodom iz česme.
- Potvrdite sa OK.

Postupak usisavanja se pokreće.

Količina vode koja je stvarno usisana može da bude manja od tražene tako da u posudi ima ostatka tečnosti.

- Nakon postupka usisavanja uklonite posudu i zatvorite vrata.

Još jednom se čuje kratki šum rada pumpe. Voda koja je ostala u cevi za punjenje se usisava.

Zagrevanje rerne, osvetljenje i ventilator se uključuju.

Posle izvesnog vremena se automatski oslobađa parni udar.

 Opasnost od povređivanja usled vodene pare.
Izlazeća vodena para je veoma vruća.
Ne otvarajte vrata tokom parnog udara.

Rernu zagrevajte najmanje jedan sat.

- Isključite rernu tasterom za uključivanje/uključivanje  posle najmanje jednog sata.

Čišćenje unutrašnjosti rerne posle prvog zagrevanja

 Opasnost od povreda zbog vrućih površina.

Rerna se zagreje tokom rada. Postoji opasnost da se opečete na grejače, unutrašnjost rerne i pribor.





Pre ručnog čišćenja ostavite grejače, rernu, i pribor da se ohlade.

- Izvadite i ručno očistite sav pribor iz rerne (vidi poglavlje „Čišćenje i održavanje“).
- Rernu očistite toplom vodom, deterdžentom za ručno pranje sudova i čistom suđerastom krpom ili čistom, vlažnom krpom od mikrovlakana.
- Uklonite eventualne ostatke sa zaštitnog stakla kamere na gornjoj strani unutrašnjosti rerne.
- Zatim te površine obrišite mekom krpom.

Vrata zatvorite tek kada rerna bude suva.

Podešavanja

Pregled podešavanja

Stavka menija	Moguća podešavanja
Jezik 	... deutsch english ... Lokacija
Tačno vreme	Pokazatelj display-a Uključeno* Isključeno Noćno isključivanje Prikaz Analogan* Digitalni Vremenski format 24 h* 12 h (am/pm) Podešavanje
Datum	
Osvetljenje	Uključeno „Uključeno“ 15 sekundi* Isključeno
Početni ekran	Glavni meni* Načini rada Automatski programi Specijalne upotrebe Vlastiti programi MyMiele
Displej	Osvetljenost  Šema boja Svetlo Tamno* QuickTouch Uključeno Isključeno*
Jačina zvuka	Zvučni signali  Zvuk tastera  Pozdravna melodija Uključeno* Isključeno
Jedinice	Temperatura °C* °F

* Fabričko podešavanje

Stavka menija	Moguća podešavanja
Booster	Uključeno* Isključeno
Brzo hlađenje	Uključeno* Isključeno
Održavanje toplote	Uključeno Isključeno*
Predložene temperature	
Piroliza	Sa preporukom Bez preporuke*
Naknadni rad ventilatora	Vremenski upravljano Upravljano temperaturom*
Kamera u remi	Uključeno Isključeno*
Senzor blizine	Uključiti svetlo Kod tekućeg postup. kuvanja* Uvek uključeno Isključeno Uključiti uređaj Uključeno Isključeno* Isključiti zvučne signale Uključeno* Isključeno
Bezbednost	Blokada uključivanja  Uključeno Isključeno* Blokada tastera Uključeno Isključeno*
Prepozn. fronta nameštaja	Uključeno Isključeno*
Miele@home	Aktiviranje Deaktivirati Status veze Ponovo podesiti Resetovati Podesiti
Daljinsko upravljanje	Uključeno* Isključeno

* Fabričko podešavanje

Podešavanja

Stavka menija	Moguća podešavanja
SuperVision	SuperVisionindikator Uključeno Isključeno* Indikator u Standby-u Uključeno Samo kod grešaka* Lista uređaja Prikazati uređaj Zvučni signali
RemoteUpdate	Uključeno* Isključeno
Verzija software-a	
Pravne informacije	Licence otvorenog koda
Prodajno mesto	Demo program za sajam Uključeno Isključeno*
Fabrička podešavanja	Podešavanja uređaja Vlastiti programi MyMiele Predložene temperature
Radni sati (ukupno)	

* Fabričko podešavanje

Aktiviranje menija „Podešavanja“

U meniju  Podešavanja možete da personalizujete Vašu rernu tako što ćete da prilagodite fabrička podešavanja Vašim potrebama.

Nalazite se u glavnom meniju.

- Odaberite  Podešavanja.
- Odaberite željeno podešavanje.



Možete da proverite ili promenite podešavanja.

Podešavanja možete da promenite samo ako nije u toku postupak kuvanja.

Jezik

Možete da podesite jezik Vaše zemlje i Vašu lokaciju.

Nakon izbora i potvrde na displeju se odmah pojavi željeni jezik.

Savet: Ako ste greškom odabrali jezik koji ne razumete, u glavnom meniju odaberite . Orijentišite se prema simbolu  da biste dospeli ponovo u podmeni Jezik .

Tačno vreme

Pokazatelj display-a

Izaberite vrstu prikaza tačnog vremena za isključenu rernu:

- Uključeno
Tačno vreme je uvek prikazano na displeju.
Ako dodatno odaberete podešavanje Displej | QuickTouch | Uključeno, senzorski tasteri reaguju odmah na dodir i senzor blizine automatski prepoznaje kada se približite displeju.
Ako dodatno odaberete podešavanje

Displej | QuickTouch | Isključeno, morate da uključite rernu pre nego što možete njome da rukujete.

- Isključeno
Displej bude taman radi uštede energije. Morate da uključite rernu pre nego što možete njome da rukujete.
- Noćno isključivanje
Radi uštede energije tačno vreme na displeju se prikazuje samo od 5 časova do 23 časa. Ostalo vreme displej je taman.

Prikaz

Prikaz tačnog vremena možete da podesite na Analogan (u obliku časovnika sa brojčanikom) ili Digitalni (h:min). Kod digitalnog prikaza se dodatno prikazuje i datum.

Vremenski format

Prikaz tačnog vremena može biti u formatu od 24 časa ili 12 časova (24 h ili 12 h (am/pm)).

Podešavanje

Podešavate sate i minute.

Savet: Kada se ne odvija postupak kuvanja, dodirnite tačno vreme u zaglavlju da biste ga promenili.

Nakon prekida u napajanju strujom ponovo se prikaže tačno vreme. Tačno vreme se čuva oko 150 sati.

Ako je rerna povezana sa WLAN mrežom i prijavljena u aplikaciji Miele, vreme se sinhronizuje na osnovu podešavanja lokacije u aplikaciji Miele.



Datum

Podešavate datum.

Datum se kod isključene rerne pojavljuje samo kod podešavanja Tačno vreme | Prikaz | Digitalni.

Podešavanja

Osvetljenje

- Uključeno
Osvetljenje rerne ostaje uključeno tokom celog postupka kuvanja.
- „Uključeno“ 15 sekundi
Osvetljenje rerne se isključuje tokom postupka kuvanja posle 15 sekundi. Odabirom senzorskog tastera  ponovo uključujete osvetljenje rerne na 15 sekundi.
- Isključeno
Osvetljenje rerne je isključeno. Odabirom senzorskog tastera  ponovo uključujete osvetljenje rerne na 15 sekundi.

Početni ekran

Fabrički je podešeno da se prilikom uključivanja rerne pojavi glavni meni. Umesto toga, kao osnovni ekran možete npr. direktno da odaberete i načine rada ili unose iz MyMiele (vidi poglavlje „MyMiele“).

Izmenjen osnovni ekran se prikazuje nakon sledećeg ponovnog uključivanja rerne.

U glavni meni dospevate odabirom senzorskog tastera  ili preko putanje menija u zaglavlju.

Displej

Osvetljenost

Intenzitet osvetljenosti displeja je prikazan putem segmentnog indikatora.

- ■■■■■■■■
Maksimalna osvetljenost
- ■■■■■■■■
Minimalna osvetljenost

Šema boja

Odaberite da li se displej prikazuje sa svetlom ili tamnom šemom boja.

- Svetlo
Displej ima svetlu pozadinu sa tamnim slovima.
- Tamno
Displej ima tamnu pozadinu sa svetlim slovima.

QuickTouch

Odaberite način reagovanja senzorskih tastera i senzora blizine kada je rerna isključena:

- Uključeno
Ako dodatno odaberete podešavanje Tačno vreme | Pokazatelj display-a | Uključeno ili Noćno isključivanje, senzorski tasteri i senzor blizine reaguju i kada je rerna isključena.
- Isključeno
Nezavisno od podešavanja Tačno vreme | Pokazatelj display-a senzorski tasteri i senzor blizine reaguju samo kada je rerna uključena, kao i izvesno vreme posle isključivanja rerne.

Jačina zvuka

Zvučni signali

Kada su zvučni signali uključeni, začuje se zvučni signal kada je dostignuta podešena temperatura i po isteku podešenog vremena.

Kada hoćete da otvorite vrata putem daljinskog upravljanja uz pomoć govornog asistenta, vodite računa da se prilikom otvaranja niko ne nalazi u zoni otvaranja vrata. Zvučne signale obavezno ostavite uključene.

Jačina zvuka zvučnih signala se prikazuje segmentnim indikatorom.



maksimalna jačina zvuka



Zvučni signali su isključeni

Zvuk tastera

Jačina zvuka tastera, koji se čuje prilikom svakog biranja senzorskog tastera, prikazuje se segmentnim indikatorom.



Maksimalna jačina zvuka



Zvuk tastera je isključen

Pozdravna melodija

Melodiju, koja se začuje prilikom dodira tastera za uključivanje/isključivanje , možete da isključite ili uključite.

Jedinice

Temperatura

Temperaturu možete da podesite u stepenima celzijusa (°C) ili u stepenima fahrenheitaja (°F).

Booster

Funkcija Booster služi za brže zagrevanje rerne.

- Uključeno

Funkcija Booster je automatski uključena tokom faze zagrevanja postupka pečenja. Grejač roštilja, kružni grejač i ventilator istovremeno zagrevaju rernu na željenu temperaturu.

- Isključeno

Funkcija Booster je isključena tokom faze zagrevanja postupka pečenja. Rernu zagrevaju samo grejači odabranog načina rada.

Funkciju **Booster** za postupak pripreme možete da uključite ili isključite i preko padajućeg menija.

Brzo hlađenje

Pomoću funkcije **Brzo hlađenje** možete da održavate toplotu namirnica i brzo da ohladite unutrašnjost rerne po završetku postupka kuvanja.

Ova funkcija je korisna kada, recimo, želite direktno u nastavku da pokrenete automatski program za koji unutrašnjost rerne treba da bude hladna.

U kombinaciji sa funkcijom **Održavanje toplote** možete po završetku postupka pripreme da održavate toplotu namirnice bez da je neželjeno dodatno termički obrađujete.

- Uključeno

Funkcija **Brzo hlađenje** je uključena. Po završetku postupka pripreme vrata se automatski malo otvore. Ventilator brzo ohladi pripremljenu namirnicu i unutrašnjost rerne.

- Isključeno

Funkcija **Brzo hlađenje** je isključena. Po završetku postupka pripreme vrata ostaju zatvorena. Ventilator ohladi pripremljenu namirnicu i unutrašnjost rerne.

Funkciju **Brzo hlađenje** za postupak pripreme možete da uključite ili isključite i preko padajućeg menija.

Ako je Vaša rerna ugrađena iza zatvorenog fronta elementa, pročitajte napomene u poglavlju „Podešavanja“, odeljak „Prepozn. fronta nameštaja“.

Podešavanja

Održavanje toplote

Sa funkcijom Održavanje toplote možete po završetku postupka pripreme da održavate toplotu namirnice bez da je neželjeno dodatno termički obrađujete. Toplota pripremljene namirnice se održava na prethodno podešenoj temperaturi maksimalno 2 sata (Podešavanja | Predložene temperature | Održavanje toplote).

Funkciju Održavanje toplote možete da koristite samo u kombinaciji sa funkcijom Brzo hlađenje.

- Uključeno

Funkcija Održavanje toplote je uključena. Po završetku postupka pripreme vrata se automatski malo otvore. Ventilator brzo ohladi pripremljenu namirnicu i unutrašnjost rerne na prethodno podešenu temperaturu.

Čim je dostignuta temperatura, vrata se ponovo automatski zatvaraju da bi se održala toplota namirnice.

- Isključeno

Funkcija Održavanje toplote je isključena. Po završetku postupka pripreme vrata ostaju zatvorena. Ventilator ohladi pripremljenu namirnicu i unutrašnjost rerne.

Funkciju Održavanje toplote za postupak pripreme možete da uključite ili isključite i preko padajućeg menija.

Ako je Vaša rerna ugrađena iza zatvorenog fronta elementa, pročitajte napomene u poglavlju „Podešavanja“, odeljak „Prepozn. fronta nameštaja“.

Predložene temperature

Preporučuje se da promenite predložene temperature ako često radite sa temperaturama koje odstupaju.

Čim odaberete stavku iz menija, pojavi se lista sa opcijama načina rada.

■ Odaberite željeni način rada.

Prikaže se predložena temperatura i istovremeno opseg u kome možete da menjate temperaturu.

■ Promenite predloženu temperaturu.

■ Potvrdite sa *OK*.

Takođe možete da promenite predloženu temperaturu za funkciju Održavanje toplote.

Piroliza

Možete da podesite da li će se prikazati preporuka za izvršavanje pirolize (Sa preporukom) ili neće (Bez preporuke).

Naknadni rad ventilatora

Ventilator nastavlja da radi posle postupka pečenja kako se u rerni, na komandnoj ploči ili ugradnom ormanu ne bi kondenzovala vlaga.

- Upravljanje temperaturom

Ventilator se isključi kada temperatura u rerni padne ispod oko 70 °C.

- Vremenski upravljano

Ventilator se isključi posle otprilike 25 minuta.

Zbog kondenzovane vode mogu da se oštete ugradni orman i radna ploča, a može doći i do korozije u rerni.

Kada održavate toplotu namirnice u rerni, sa podešavanjem Vremenski upravljano raste vlažnost vazduha i vlaga se kondenzuje na komandnoj ploči, stvaraju se kapljice ispod radne ploče ili vlaga oblaže stranice kuhinjskih elemenata.

Ne održavajte toplotu namirnice u rerni koristeći za to podešavanje Vremenski upravljano.

Kamera u rerni

Ako ste odabrali podešavanje Kamera u rerni | Uključeno, tokom postupka pečenja možete da primete slike iz unutrašnjosti rerne na Vaš mobilni uređaj.

Preduslov za to da ste instalirali aplikaciju Miele na Vašem mobilnom uređaju i da raspoložete sistemom Miele@home (vidi poglavlje „Podešavanja“, odeljak „Miele@home“).

Kada su zatvorena vrata, kamera u ravnomernim razmacima pravi slike namirnice koja se priprema i koja je stavljena u prvi gornji od korišćenih nivoa.

Osvetljenje rerne ostaje uključeno tokom celog postupka pripreme kako bi se osigurao optimalan kvalitet prenosa.

Ako je potrebno, možete da prilagodite podešavanja za postupak pripreme putem aplikacije Miele.

Senzor blizine

Senzor blizine prepoznaje kada se na primer glavom ili telom približavate ekranu osetljivom na dodir.

Ako želite da senzor blizine reaguje i kada je rerna isključena, odaberite podešavanje Displej | QuickTouch | Uključeno.

Uključiti svetlo

- Kod tekućeg postup. kuvanja
Čim se približite ekranu osetljivom na dodir tokom postupka kuvanja, uključuje se osvetljenje rerne. Osvetljenje rerne se posle 15 sekundi ponovo automatski isključuje.
- Uvek uključeno
Čim se približite ekranu osetljivom na dodir, uključuje se osvetljenje rerne. Osvetljenje rerne se posle 15 sekundi ponovo automatski isključuje.
- Isključeno
Senzor blizine ne reaguje kada se približite ekranu osetljivom na dodir. Odabirom senzorskog tastera  uključite osvetljenje rerne na 15 sekundi.

Uključiti uređaj

- Uključeno
Kada se prikazuje tačno vreme, rerna se uključuje i pojavi se glavni meni čim se približite ekranu osetljivom na dodir.
- Isključeno
Senzor blizine ne reaguje kada se približite ekranu osetljivom na dodir. Uključite rernu tasterom za uključivanje/isključivanje .

Podešavanja

Isključiti zvučne signale

- Uključeno
Čim se približite ekranu osetljivom na dodir, isključuju se zvučni signali.
- Isključeno
Senzor blizine ne reaguje kada se približite ekranu osetljivom na dodir.
Ručno isključite zvučne signale.

Bezbednost

Blokada uključivanja

Blokada uključivanja sprečava neželjeno uključivanje rerne.

Kada je blokada uključivanja aktivirana, i dalje možete odmah da podesite alarm i kratkotrajni vremenski interval, kao i da koristite funkciju MobileStart.

Blokada uključivanja ostaje uključena i nakon prekida napajanja strujom.

- Uključeno
Aktivira se blokada uključivanja uređaja. Da biste koristili rernu, uključite je i dodirnite simbol  u trajanju od najmanje 6 sekundi.
- Isključeno
Blokada uključivanja uređaja je deaktivirana. Rernu možete da koristite na uobičajen način.

Blokada tastera

Blokada tastera sprečava neželjeno izvršavanje ili menjanje postupka pripreme. Ako je blokada tastera aktivirana, blokiraju se svi senzorski tasteri i polja na displeju nekoliko sekundi posle pokretanja postupka pripreme izuzev tastera za uključivanje/isključivanje .

- Uključeno
Blokada tastera je aktivirana. Dodirnite OK u trajanju od najmanje 6 sekundi da biste nakratko deaktivirali blokadu tastera.

- Isključeno
Blokada tastera je deaktivirana. Svi senzorski tasteri reaguju odmah prilikom biranja.

Prepozn. fronta nameštaja

- Uključeno
Prepoznavanje prednje strane kuhinjskog elementa je aktivirano. Preko senzora blizine rerne prepoznaje da li su vrata elementa zatvorena.

Kada su vrata elementa zatvorena, rerne se automatski isključuje posle izvesnog vremena.

- Isključeno
Prepoznavanje prednje strane kuhinjskog elementa je deaktivirano. Rerne ne prepoznaje da li su vrata elementa zatvorena.

Ako je rerne ugrađena iza fronta kuhinjskog elementa (npr. vrata), zbog akumulirane toplote i vlage iza zatvorenog fronta elementa mogu da se oštete rerne, kuhinjski element i pod. Uvek držite otvorena vrata elementa dok koristite rernu.
Vrata elementa zatvorite tek kada se rerne potpuno ohladi.

Miele@home

Rerne spada u kućne uređaje koji podržavaju Miele@home i raspolaze funkcijom SuperVision.

Vaša rerne je fabrički opremljena WLAN komunikacionim modulom i pogodna je za bežičnu komunikaciju.

Postoji više mogućnosti da Vašu rernu povežete u Vašu WLAN mrežu. Preporučujemo Vam da svoju rernu povežete pomoću Miele aplikacije ili pomoću WPS-a sa svojom WLAN mrežom.

- Aktiviranje
Ovo podlašavanje je vidljivo samo ako je Miele@home deaktiviran. WLAN funkcija se ponovo ukljuuje.
- Deaktivirati
Ovo podlašavanje je vidljivo samo ako je Miele@home aktiviran. Miele@home ostaje podlašen, WLAN funkcija se iskljuuje.
- Status veze
Ovo podlašavanje je vidljivo samo ako je Miele@home aktiviran. Na displeju se prikazuju informacije, npr. kvalitet prijema WLAN-a, ime mreže i IP-adresa.
- Ponovo podesiti
Ovo podlašavanje je vidljivo samo ako je već konfigurisana WLAN mreža. Resetujete podlašavanja mreže i odmah konfigurirate novu mrežu.
- Resetovati
Ovo podlašavanje je vidljivo samo ako je već konfigurisana WLAN mreža. WLAN funkcija se iskljuuje i veza sa WLAN mrežom se resetuje na fabričko podlašavanje. Veza sa WLAN mrežom morate ponovo da konfigurirate da biste mogli da koristite Miele@home. Resetujte podlašavanja mreže kada odlažete ili prodajete rernu ili kada puštate u rad polovnu rernu. Samo tako ćete biti sigurni da ste uklonili sve lične podatke i da prethodni vlasnik neće moći više da ima pristup rerni.
- Podesiti
Ovo podlašavanje je vidljivo samo ako još ne postoji veza sa WLAN mrežom. Veza sa WLAN mrežom morate ponovo da konfigurirate da biste mogli da koristite Miele@home.

Sprovođenje funkcije Scan & Connect

Prvo puštanje u rad je obavljeno bez podlašavanja Miele@home.

■ Skenirajte QR kôd.

Ako ste instalirali Miele aplikaciju i imate korisnički nalog, odmah ćete biti usmereni na umrežavanje.

Ako još uvek niste instalirali Miele aplikaciju, bićete prebaćeni u Apple App Store® ili Google Play Store™.

■ Instalirajte Miele aplikaciju i podesite korisnički nalog.

■ Ponovo skenirajte QR kôd.

Miele aplikacija vas vodi kroz podlašavanje.



Daljinsko upravljanje

Kada instalirate aplikaciju Miele na Vašem mobilnom uređaju, raspolazete sistemom Miele@home i aktivirate daljinsko upravljanje (Uključeno), možete da koristite funkciju MobileStart i očitavate npr. informacije o tekućim postupcima pećenja Vaše rerne ili završavate tekući postupak pećenja.

U umreženom režimu pripravnosti rerni je potrebno maks. 2 W.

Podešavanja

Aktiviranje MobileStart

- Odaberite senzorski taster  da biste aktivirali MobileStart.

Senzorski taster  svetli. Rernom možete da upravljate na daljinu putem aplikacije Miele.

Direktno upravljanje na rerni ima prioritet u odnosu na daljinsko upravljanje putem aplikacije.

MobileStart možete da koristite dok svetli senzorski taster .

SuperVision

Rerna spada u kućne uređaje koji podržavaju Miele@home i raspolaže funkcijom SuperVision za kontrolu drugih kućnih uređaja u sistemu Miele@home.

Funkciju SuperVision možete da aktivirate tek kada ste konfigurisali sistem Miele@home.

SuperVisionindikator

- Uključeno
Funkcija SuperVision je uključena.
Simbol  se prikaže gore desno na displeju.
- Isključeno
Funkcija SuperVision je isključena.

Indikator u Standby-u

Funkcija SuperVision je raspoloživa i u stanju pripravnosti. Uslov je da je uključena indikacija tačnog vremena (Podešavanja | Tačno vreme | Pokazatelj display-a | Uključeno).

- Uključeno
Aktivni kućni uređaji, koji su prijavljeni na sistem Miele@home, se uvek prikazuju.

- Samo kod grešaka
Prikazuju se isključivo greške aktivnih kućnih uređaja.

Lista uređaja

Prikazuju se svi kućni uređaji prijavljeni na sistem Miele@home. Kada odabere te uređaj, možete da pozovete ostala podešavanja:

- Prikazati uređaj
 - Uključeno
Funkcija SuperVision je uključena za ovaj uređaj.
 - Isključeno
Funkcija SuperVision je isključena za ovaj uređaj. Uređaj je i dalje prijavljen u sistemu Miele@home. Greške se prikazuju iako je funkcija SuperVision za ovaj uređaj isključena.
- Zvučni signali
Možete da podesite da zvučni signali za taj uređaj budu uključeni (Uključeno) ili isključeni (Isključeno).

RemoteUpdate

Stavka menija RemoteUpdate se prikazuje i može da se odabere samo ako su ispunjeni uslovi za korišćenje Miele@home (vidi poglavlje „Prvo puštanje u rad“, odeljak „Miele@home“).

Softver Vaše rerne može da se ažurira pomoću funkcije RemoteUpdate. Ako postoji nadogradnja softvera za Vašu rernu, rerna je automatski preuzima. Instalacija ažuriranja se ne vrši automatski već morate ručno da je pokrenete.

Ukoliko ne instalirate ovu funkciju, Vašu rernu možete da koristite na uobičajen način. Firma Miele ipak preporučuje da instalirate ažuriranja.

Uključivanje/Isključivanje

Fabrički je uključena funkcija Remote-Update. Dostupno ažuriranje se automatski preuzima i morate ručno da ga pokrenete.

Isključite funkciju RemoteUpdate ako želite da se nadogradnje softvera ne preuzimaju automatski.

Postupak daljinskog ažuriranja

Informacije o sadržaju i obimu ažuriranja možete naći u aplikaciji Miele.

Ako je dostupna nadogradnja, na displeju Vaše rerne se prikaže obaveštenje.

Nadogradnju možete odmah da instalirate ili da odložite instalaciju za kasnije. Upit će uslediti kada sledeći put uključite rernu.

Ako ne želite da instalirate nadogradnju, isključite daljinsko ažuriranje.

Ažuriranje traje nekoliko minuta.

Prilikom ažuriranja obratite pažnju na sledeće:

- Dok ne dobijete poruku, ažuriranje nije na raspolaganju.
- Instalirana nadogradnja ne može da se poništi.
- Ne isključujte rernu dok se vrši ažuriranje. U protivnom će se ažuriranje prekinuti i neće biti instalirano.
- Neka ažuriranja softvera može da vrši samo Miele servis.

Verzija software-a

Ova verzija softvera je namenjena za Miele servisnu službu. Ove informacije Vam nisu potrebne za privatnu upotrebu.

- Potvrdite sa *OK*.

Pravne informacije

Pod Licence otvorenog koda naći ćete pregled integrisanih komponenti otvorenog koda (Open-Source).

- Potvrdite sa *OK*.

Prodajno mesto

Ova funkcija omogućava specijalizovanom prodavcu da prezentuje rernu bez zagrevanja. Ovo podešavanje Vam nije potrebno za privatnu upotrebu.

Demo program za sajam

Ako uključite rernu dok je aktiviran demo program, pojavi se napomena Demo program je aktivan. Uređaj ne greje.

- Uključeno
Demo program se aktivira kada dodirnete *OK* u trajanju od najmanje 4 sekunde.
- Isključeno
Demo program se deaktivira kada dodirnete *OK* u trajanju od najmanje 4 sekunde. Rernu možete da koristite na uobičajen način.

Fabrička podešavanja

- Podešavanja uređaja
Sva podešavanja se resetuju na fabrička podešavanja.
- Vlastiti programi
Brišu se svi vlastiti programi.
- MyMiele
Svi unosi u MyMiele se brišu.
- Predložene temperature
Promenjene predložene temperature se resetuju na fabrička podešavanja.

Radni sati (ukupno)

Odabirom Radni sati (ukupno) možete da očitajte ukupan broj radnih sati vaše rerne.

Alarm + kratki interval

Pomoću senzorskog tastera  možete da podesite kratkotrajni vremenski interval (npr. za kuvanje jaja) ili alarm (određeno vreme).



Istovremeno možete da podesite dva alarma, dva kratkotrajna vremenska intervala ili jedan alarm i jedan kratkotrajni vremenski interval.

Korišćenje funkcije Alarm

Alarm  možete da koristite kako biste podesili određeno vreme uz koje treba da se oglasi signal.

Podešavanje alarma

Kada odaberete podešavanje Displej | QuickTouch | Isključeno, uključujete rernu kako biste podesili alarm. Onda se vreme alarma prikazuje kada je rerna isključena.

- Odaberite senzorski taster .
- Odaberite  Alarm.
- Podesite vreme alarma.
- Potvrdite sa Zatvaranje.

Kada je rerna isključena, pojavljuju se  i vreme alarma umesto tačnog vremena.

Ako se istovremeno odvija postupak kuvanja ili se nalazite u meniju, na displeju gore desno se pojavljuju  i vreme alarma.

U podešeno vreme alarma treperi  pored tačnog vremena i začuje se signal.

- Odaberite senzorski taster  ili podešeno vreme alarma na displeju.

Zvučni i optički signali se isključuju.

Menjanje alarma

- Odaberite alarm na displeju gore desno ili odaberite senzorski taster  a potom željeni alarm.

Prikaže se podešeno vreme alarma.

- Podesite novo vreme alarma.
- Potvrdite sa Zatvaranje.

Izmenjeno vreme alarma se memoriše i prikazuje na displeju.

Brisanje alarma

- Odaberite alarm na displeju gore desno ili odaberite senzorski taster  a potom željeni alarm.

Prikaže se podešeno vreme alarma.

- Odaberite Brisati.
- Potvrdite sa Zatvaranje.

Alarm se briše.

Korišćenje funkcije Kratki interval

Kratkotrajni vremenski interval  možete da koristite za nadgledanje posebnih postupaka, npr. kuvanja jaja.

Kratkotrajni vremenski interval takođe možete da koristite kada istovremeno podesite vreme za automatsko uključivanje ili isključivanje postupka pripreme (npr. kao podsetnik da nakon izvesnog vremena pripreme jelo začinite ili prelijete).



- Kratkotrajni vremenski interval možete da podesite maksimalno za 59 minuta i 59 sekundi.

Savet: U načinu rada sa dodatnim vlaženjem koristite kratkotrajni vremenski interval kao podsetnik da u željeno vreme ručno oslobodite parne udare.

Podešavanje kratkotrajnog vremenskog intervala

Kada odaberete podešavanje **Displej | QuickTouch | Isključeno**, uključujete rernu kako biste podesili kratkotrajni vremenski interval. Kratkotrajni vremenski interval, koji odbrojava, se onda pojavi kada je rerna isključena.

Primer: želite da kuvate jaja i podesite kratkotrajni interval na 6 minuta i 20 sekundi.

- Odaberite senzorski taster .
- Odaberite  Kratki interval.
- Podesite kratkotrajni vremenski interval.
- Potvrdite sa **Zatvaranje**.

Kada je rerna isključena, umesto tačnog vremena prikažu se  i kratkotrajni vremenski interval koji odbrojava.

Ako se istovremeno odvija postupak kuvanja ili se nalazite u meniju, na displeju gore desno se pojavljuju  i kratkotrajni vremenski interval koji odbrojava.

Posle isteka kratkotrajnog vremenskog intervala treperi , vreme odbrojava na više i začuje se zvučni signal.

- Odaberite senzorski taster  ili željeni kratkotrajni vremenski interval na displeju.

Zvučni i optički signali se isključuju.

Menjanje kratkotrajnog vremenskog intervala

- Odaberite kratkotrajni vremenski interval na displeju ili odaberite senzorski taster  a potom željeni kratkotrajni vremenski interval.

Prikaže se podešen kratkotrajni vremenski interval.

- Podesite novi kratkotrajni vremenski interval.
- Potvrdite sa **Zatvaranje**.

Promenjen kratkotrajni vremenski interval se memoriše i odbrojava u minutima. Kratkotrajni vremenski intervali kraći od 10 minuta ističu u sekundama.

Brisanje kratkotrajnog vremenskog intervala













- Odaberite kratkotrajni vremenski interval na displeju ili odaberite senzorski taster  a potom željeni kratkotrajni vremenski interval.

Prikaže se podešen kratkotrajni vremenski interval.







- Odaberite **Brisati**.
- Potvrdite sa **Zatvaranje**.

Kratkotrajni vremenski interval se briše.

Glavni meni i podmeniji





Kompletan obrok	Predložena vrednost	Opseg
Načini rada <input type="checkbox"/>		
Vrući vazduh plus 	160 °C	30–250 °C
Gornje i donje zagrevanje <input type="checkbox"/>	180 °C	30–280 °C
Klimatsko pečenje 		
Klima + Autom. pečenje 	160 °C	130–230 °C
Klima + Vrući vazd. plus 	160 °C	130–250 °C
Klima + Intenz. pečenje 	170 °C	130–250 °C
Klima + Gor./donje zagr. 	180 °C	130–280 °C
Intenzivno pečenje 	170 °C	50–250 °C
Automatsko pečenje 	160 °C	100–230 °C
Donje zagrevanje <input type="checkbox"/>	190 °C	100–280 °C
Gornje zagrevanje <input type="checkbox"/>	190 °C	100–250 °C
Veliki roštilj 	240 °C	200–300 °C
Mali roštilj 	240 °C	200–300 °C
Roštilj sa kruže, vazduha 	200 °C	100–260 °C
Eco-vrući vazduh 	190 °C	100–250 °C
Automatski programi <input type="checkbox"/> Auto		

Glavni meni i podmeniji

Kompletan obrok	Predložena vrednost	Opseg
Spec. upotrebe 		
Odmrzavanje	25 °C	25–50 °C
Sušenje	60 °C	30–70 °C
Zagrevanje posuđa	80 °C	50–100 °C
Narastanje kiselog testa		
Narastanje 15 minuta	–	–
Narastanje 30 minuta	–	–
Narastanje 45 minuta	–	–
Kuvanje - niže temperature	100 °C	80–120 °C
Održavanje toplote	75 °C	60–90 °C
MyMiele  		
Vlastiti programi 		
Podešavanja 		
Održavanje 		
Odstranjivanje kamenca		
Piróliza		

Saveti za uštedu energije

Postupci pečenja

- Po mogućstvu koristite automatske programe za pripremu namirnica.
 - Izvadite sav pribor iz rerne koji Vam za postupak pečenja nije neophodan.
 - Odaberite obično nižu temperaturu iz recepta ili tabele za pečenje i proverite namirnicu nakon kraćeg vremena navedenog u njima.
 - Zagrejte prethodno rernu samo ako je to potrebno prema receptu ili tabeli za pečenje.
 - Dok je pečenje u toku, izbegavajte da otvarate vrata rerne.
 - Najbolje je da koristite tamne kalupe bez sjaja i posude za pečenje od nereflektujućeg materijala (emajliran čelik, vatrostalno staklo, odlivak od aluminijuma sa premazom). Sjajni materijali kao što je plemeniti čelik ili aluminijum reflektuju toplotu koja onda slabije stiže do namirnice koja se peče. Takođe, ne prekrivajte dno rerne ili rešetku aluminijumskom folijom koja reflektuje toplotu.
 - Kontrolišite vreme pečenja da biste izbegli gubitak energije prilikom pripreme namirnica. Podesite vreme pečenja ili upotrebite termometar za namirnice ako ga imate.
 - Za pripremu mnogih jela možete da koristite način rada Vrući vazduh plus . Tako možete da pečete na nižim temperaturama nego u načinu rada Gornje i donje zagrevanje , jer se toplota odmah raspoređuje u rerni. Osim toga možete istovremeno da pečete jela na više nivoa.
- Eco-vrući vazduh  je inovativan način rada koji je pogodan za manje količine, kao npr. zamrznute pice, polugotove zemičke ili sitne kolače, ali i za jela od mesa i pečenja. Pečete uz uštedu energije sa optimalnim iskorišćavanjem toplote. Kada pečete u jednom nivou, štedite do 30 % energije uz približno isti rezultat pečenja. Dok je pečenje u toku, ne otvarajte vrata rerne.
 - Za jela sa roštilja najbolje da koristite način rada Roštilj sa kruže. vazduha . Tako pečete na roštilju na nižim temperaturama nego kod drugih načina pečenja na roštilju sa podešenom maksimalnom temperaturom.
 - Ako je moguće, pripremajte više jela istovremeno. Stavite ih jedno pored drugog ili na različite nivoe.
 - Jela, koja ne možete da pripremate istovremeno, pecite odmah jedno za drugim kako biste iskoristili već postojeću toplotu.

Iskorišćavanje zaostale toplote

- Kod postupaka pečenja na temperaturama preko 140 °C i sa vremenom pečenja više od 30 minuta temperaturu možete da smanjite otprilike 5 minuta pre kraja postupka pečenja na minimalnu temperaturu. Postojeća preostala toplota je dovoljna da se jelo do kraja ispeče. Ali nipošto ne isključujte rernu (videti poglavlje „Sigurnosna uputstva i upozorenja“).
- Ako za neki postupak pripreme unesete vreme pečenja, zagrevanje rerne se sama isključuje malo pre završetka postupka pečenja. Postojeća preostala toplota je dovoljna da se završi postupak pečenja.
- Čišćenje pirolizom pokrenite najbolje odmah posle nekog postupka pečenja. Postojeća preostala toplota smanjuje potrošnju energije.

Podešavanja

- Odaberite za elemente za rukovanje podešavanje Displej | QuickTouch | Isključeno da biste smanjili potrošnju energije.
- Za osvetljenje unutrašnjosti rerne odaberite podešavanje Osvetljenje | Isključeno ili „Uključeno“ 15 sekundi. Osvetljenje rerne možete u svakom trenutku ponovo da uključite senzorskim tastrom .

Modus za uštedu energije

Rerna se automatski isključuje zbog uštede energije ako nije u toku nijedan postupak pečenja i ne usledi dalje rukovanje rernom. Prikazano je tačno vreme ili je displej zatamnjen (vidi poglavlje „Podešavanja“).

Rukovanje

- Uključite rernu.

Pojavljuje se glavni meni.

- Stavite namirnicu u rernu.

- Odaberite Načini rada .

- Odaberite željeni način rada.

Prikažu se način rada i predložena temperatura.

- Ukoliko je potrebno, promenite predloženu temperaturu.

Predložena temperatura se preuzima u roku od nekoliko sekundi. Temperaturu možete naknadno da promenite odabirom indikatora temperature.

- Potvrdite sa *OK*.

Prikazuju se zadata i stvarna temperatura i počinje faza zagrevanja.

Možete da pratite porast temperature.

Kada se prvi put dostigne temperatura, začuje se zvučni signal.

- Posle postupka pečenja odaberite *Završiti*.

- Izvadite namirnicu iz rerne.

- Isključite rernu.

Izmena vrednosti i podešavanja za postupak pripreme

Čim se pokrene postupak kuvanja, zavisno od načina rada putem senzorskog tastera možete da promenite vrednosti ili podešavanja za taj postupak kuvanja.

Zavisno od načina rada možete da promenite sledeća podešavanja:

- Temperatura
- Vreme kuvanja
- Završeno u
- Start u
- Booster
- Prethodno zagrevanje
- Brzo hlađenje
- Održavanje toplote
- Crisp function

Menjanje temperature i unutrašnje temperature namirnice

Predloženu temperaturu možete trajno da podesite putem *Podešavanja* | *Predložene temperature* kako bi odgovarala Vašim ličnim navikama u korišćenju uređaja.

Unutrašnja temperature namirnice  se prikaže samo kada koristite termometar za namirnice (vidi poglavlje „Pečenje mesa“, odeljak „Termometar za namirnice“).

- Dodirnite indikator za temperaturu.
- Prema potrebi promenite temperaturu i unutrašnju temperaturu namirnice .
- Potvrdite sa *OK*.

Postupak pečenja se odvija dalje sa promenjenom zadatom temperaturom.

Podešavanje vremena kuvanja

Na rezultat pripreme jela može negativno da utiče ako od trenutka stavljanja namirnice u rernu do trenutka starta prođe dosta vremena. Sveže namirnice mogu da promene boju ili čak da se pokvare.

Prilikom pečenja testo bi počelo da se suši a dejstvo sredstva za dizanje bi oslabilo.

Odaberite što je moguće kraće vreme do starta postupka pečenja.

Namirnicu ste stavili u rernu, odabrali način rada i neophodna podešavanja, kao npr. temperaturu.

Unosom Vreme kuvanja, Završeno u ili Start u možete automatski da uključite i isključite postupak kuvanja.

- Vreme kuvanja
Podesite vreme koje je potrebno za kuvanje namirnice. Po isteku tog vremena zagrevanje rerne se automatski isključuje. Maksimalno vreme kuvanja, koje može da se podesi, zavisi od odabranog načina rada.
 - Završeno u
Odredite trenutak kada postupak kuvanja treba da se završi. Zagrevanje rerne se automatski isključuje u tom trenutku.
 - Start u
Ova funkcija se pojavljuje u meniju tek kada podesite Vreme kuvanja ili Završeno u. Sa Start u određujete trenutak kada postupak kuvanja treba da se pokrene. Zagrevanje rerne se automatski uključuje u tom trenutku.
- Odaberite ⌚ ili Tajmer.
 - Podesite željena vremena.
 - Potvrdite sa *OK*.

Menjanje podešenih vremena kuvanja

- Odaberite ⌚, podatak o vremenu ili Tajmer.
- Odaberite željeno vreme i promenite ga.
- Potvrdite sa *OK*.

Kod prekida napajanja strujom brišu se unosi.

Brisanje podešenih vremena kuvanja

- Odaberite ⌚, podatak o vremenu ili Tajmer.
- Odaberite željeno vreme.
- Odaberite Brisati.
- Potvrdite sa *OK*.

Ako brišete Vreme kuvanja, brišu se i podešena vremena za Završeno u i Start u.

Ako brišete Završeno u ili Start u, postupak kuvanja se pokreće sa podešenim vremenom pripreme.

Prekidanje postupka kuvanja

Kada prekinete postupak kuvanja, isključuju se zagrevanje i osvetljenje rerne. Podešena vremena kuvanja se brišu.

Ako je uključena funkcija Brzo hlađenje, vrata se automatski malo otvore po završetku postupka kuvanja a ventilator brzo ohladi pripremljenu namirnicu i unutrašnjost rerne.

Putem Zatvaranje vraćate se u glavni meni.

Prekidanje postupka kuvanja bez podešenog vremena pripreme

- Odaberite Završiti.
- Pojavljuje se glavni meni.

Rukovanje

Prekidanje postupka kuvanja sa podešenim vremenom pripreme

- Odaberite Prekid.

Prikaže se Prekinuti postupak kuvanja?.

- Odaberite Da.

Pojavljuje se glavni meni.

Prethodno zagrevanje rerne





Funkcija Booster služi za brže zagrevanje rerne u nekim načinima rada.

Funkcija Prethodno zagrevanje može da se koristi u svim načinima rada i mora da se uključi za svaki postupak kuvanja pojedinačno.

Kada ste podesili vreme kuvanja, ono počinje da teče tek kada se dostigne zadata temperatura i kada stavite namirnicu.

Prethodno zagrevanje rerne je potrebno za pripremu samo malog broja jela.





- Većinu jela možete da stavite direktno u hladnu rernu da biste koristili toplotu već tokom faze zagrevanja.
- Prethodno zagrejte rernu kod pripremanja sledećih jela i načina rada:

- Tamna hlebna testa, kao i rozbif i file u načinima rada Vrući vazduh plus , Klimatsko pečenje  i Gornje i donje zagrevanje 
- Kolači i peciva sa kratkim vremenom pečenja (do oko 30 minuta), kao i osetljiva testa (npr. biskviti) u načinu rada Gornje i donje zagrevanje  (bez funkcije Booster)

Booster

Funkcija Booster služi za brže zagrevanje rerne.

Ova funkcija je kao fabričko podešavanje uključena za sledeće načine rada (Podešavanja | Booster | Uključeno):

- Vrući vazduh plus 
- Gornje i donje zagrevanje 
- Automatsko pečenje 
- Klimatsko pečenje 

Ako podesite temperaturu višu od 100 °C a funkcija Booster je uključena, unutrašnjost rerne se brže zagreva na podešenu temperaturu. Pri tom se istovremeno uključuju gornji grejač/grejač roštilja, kružni grejač i ventilator.

Sa funkcijom Booster osetljiva testa (npr. biskvit, sitni kolači) suviše brzo porumene sa gornje strane.

Prilikom pripreme ovakvih testa isključite funkciju Booster.

Booster uključiti ili isključiti za postupak kuvanja

Ako ste odabrali podešavanje Booster | Uključeno, možete pojedinačno da isključite funkciju za postupak pripreme.

Na isti način možete pojedinačno da isključite funkciju za postupak pripreme ako ste odabrali podešavanje Booster | Isključeno.

Primer: odabrali ste način rada i neophodna podešavanja, kao npr. temperaturu.

Hoćete da isključite funkciju Booster za ovaj postupak pripreme.

- Povucite padajući meni nadole.

Booster je obeležen narandžastom bojom.

- Odaberite Booster.

Booster je, zavisno od šeme boja, obeležen crnom ili belom bojom.

- Zatvorite padajući meni.

Funkcija Booster je isključena tokom faze zagrevanja. Rernu zagrevaju samo grejači odabranog načina rada.

Prethodno zagrevanje

Prethodno zagrevanje rerne je potrebno za pripremu samo malog broja jela.

Većinu namirnica možete da stavite u hladnu rernu da biste koristili toplotu već tokom faze zagrevanja.

Kada ste podesili vreme kuvanja, ono počinje da teče tek kada se dostigne zadata temperatura i kada stavite namirnicu.

Odmah pokrenite postupak pečenja bez pomeranja vremena starta.

Uključiti Prethodno zagrevanje

Funkcija Prethodno zagrevanje može da se koristi u svim načinima rada i mora da se uključi za svaki postupak kuvanja pojedinačno.

Primer: odabrali ste način rada i neophodna podešavanja, kao npr. temperaturu.

Hoćete da uključite funkciju Prethodno zagrevanje za ovaj postupak kuvanja.

■ Povucite padajući meni nadole.

Prethodno zagrevanje je, zavisno od šeme boja, obeležen crnom ili belom bojom.

■ Odaberite Prethodno zagrevanje.

Prethodno zagrevanje je obeležen naranđastom bojom.

■ Zatvorite padajući meni.

Poruka Namirnicu stavite u rernu u se prikaže sa vremenom. Rerna se zagreva na podešenu temperaturu.

■ Stavite namirnicu u rernu čim dobijete obaveštenje.

■ Potvrdite sa *OK*.

Brzo hlađenje

Pomoću funkcije Brzo hlađenje možete da održavate toplotu namirnica i brzo da ohladite unutrašnjost rerne po završetku postupka kuvanja.

Brzo hlađenje uključiti ili isključiti za postupak kuvanja

Ako ste odabrali podešavanje Brzo hlađenje | Uključeno, možete pojedinačno da isključite funkciju za postupak kuvanja.

Na isti način možete pojedinačno da isključite funkciju za postupak kuvanja ako ste odabrali podešavanje Brzo hlađenje | Isključeno.

Primer: namirnicu ste stavili u rernu, odabrali način rada i neophodna podešavanja, kao npr. temperaturu. Hoćete da isključite funkciju Brzo hlađenje za ovaj postupak kuvanja.

■ Povucite padajući meni nadole.

Brzo hlađenje je obeležen naranđastom bojom.

■ Odaberite Brzo hlađenje.

Brzo hlađenje je, zavisno od šeme boja, obeleženo crnom ili belom bojom.

Ako je uključena i funkcija Održavanje toplote, pojavi se Kada se isključi funkcija „Brzo hlađenje“, isključi se i „Održavanje toplote“..

■ Ukoliko je potrebno, potvrdite poruku sa *OK*.

■ Zatvorite padajući meni.

Funkcije Brzo hlađenje i Održavanje toplote su isključene. Po završetku postupka pripreme vrata ostaju zatvorena. Ventilator ohladi pripremljenu namirnicu i unutrašnjost rerne.

Održavanje toplote

Sa funkcijom Održavanje toplote možete po završetku postupka pripreme da održavate toplotu namirnice bez da je neželjeno dodatno termički obrađujete.

Toplota pripremljene namirnice se održava na prethodno podešenoj temperaturi (vidi poglavlje „Podešavanja“, odeljak „Predložene temperature“).

Ako koristite termometar za namirnice, temperatura unutrašnjosti rerne je za oko 20 °C viša od unutrašnje temperature namirnice.

Funkciju Održavanje toplote možete da koristite samo u kombinaciji sa funkcijom Brzo hlađenje.

Ako ste odabrali podešavanje Održavanje toplote | Uključeno, možete pojedinačno da isključite funkciju za postupak kuvanja.

Na isti način možete pojedinačno da isključite funkciju za postupak kuvanja ako ste odabrali podešavanje Održavanje toplote | Isključeno.

Održavanje toplote uključiti za postupak kuvanja

Primer: namirnicu ste stavili u rernu, odabrali način rada i neophodna podešavanja, kao npr. temperaturu.

Hoćete da uključite funkciju Održavanje toplote za ovaj postupak kuvanja.

- Povucite padajući meni nadole.

Održavanje toplote je, zavisno od šeme boja, obeleženo crnom ili belom bojom.

- Odaberite Održavanje toplote.

Ako je isključena i funkcija Brzo hlađenje, pojavi se Za funkciju „Održavanje toplote“ je potrebno „Brzo hlađenje“. Ova funkcija se takođe aktivira..

- Ukoliko je potrebno, potvrdite poruku sa *OK*.

Održavanje toplote i Brzo hlađenje su obeleženi narandžastom bojom.

- Zatvorite padajući meni.

Funkcije Održavanje toplote i Brzo hlađenje su uključene. Po završetku postupka pripreme vrata se automatski malo otvore. Ventilator brzo ohladi pripremljenu namirnicu i unutrašnjost rerne na prethodno podešenu temperaturu.

Čim je dostignuta temperatura, vrata se ponovo automatski zatvaraju da bi se održala toplota namirnice.

Održavanje toplote isključiti za postupak kuvanja

Primer: namirnicu ste stavili u rernu, odabrali način rada i neophodna podešavanja, kao npr. temperaturu. Hoćete da isključite funkciju Održavanje toplote za ovaj postupak kuvanja.

- Povucite padajući meni nadole.

Održavanje toplote je obeležen narandžastom bojom.

- Odaberite Održavanje toplote.

Održavanje toplote je, zavisno od šeme boja, obeleženo crnom ili belom bojom.

Podešavanje za funkciju Brzo hlađenje se ne menja.

- Zatvorite padajući meni.

Funkcija Održavanje toplote je isključena. Po završetku postupka pripreme vrata ostaju zatvorena. Ventilator ohladi pripremljenu namirnicu i unutrašnjost rerne.

Crisp function

Korišćenje funkcije Crisp function (redukcija vlage) se preporučuje kada pripremate npr. kiš, picu, kolač u plehu sa vlažnim filom ili mafine.

Naročito živinsko meso dobija hrskavu kožicu korišćenjem ove funkcije.

Uključiti Crisp function

Funkcija Crisp function može da se koristi u svim načinima rada i mora da se uključi za svaki postupak kuvanja pojedinačno.

Odabrali ste način rada i neophodna podešavanja, kao npr. temperaturu. Hoćete da uključite funkciju Crisp function za ovaj postupak kuvanja.

- Povucite padajući meni nadole.

Crisp function je, zavisno od šeme boja, obeležen crnom ili belom bojom.

- Odaberite Crisp function.

Crisp function je obeležen narandžastom bojom.

- Zatvorite padajući meni.

Funkcija Crisp function je uključena.

Promena načina rada

Tokom postupka pripreme možete da promenite način rada.

- Odaberite simbol odabranog načina rada.
- Kada ste podesili vreme kuvanja, potvrdite poruku Prekinuti postupak? sa Da.
- Odaberite nov način rada.





Prikazuju se promenjeni način rada i odgovarajuće predložene vrednosti.

- Podesite vrednosti za postupak kuvanja i potvrdite sa OK.

Klimatsko pečenje

Vaša rerna je opremljena sistemom za isparavanje radi dodatnog vlaženja tokom postupaka pečenja. Prilikom pečenja ili kuvanja u načinu rada Klimatsko pečenje , optimalni dovod pare i vazduha garantuje ravnomeran rezultat pečenja i dobijanje zlatnosmeđe boje.

Dodatno vlaženje možete da kombinujete sa različitim načinima zagrevanja:

- Klima + Autom. pečenje 
- Klima + Vrući vazd. plus 
- Klima + Intenz. pečenje 
- Klima + Gor./donje zagr. 

Nakon što odaberete željeni način rada podesite temperaturu i definišite broj parnih udara (Automatski, Ručno ili Sa tajmerom).

Kroz cev za punjenje levo ispod komandne ploče sveža voda iz česme se usisava u sistem za isparavanje.

Druge tečnosti osim vode prouzrokuju oštećenja na rerni.

Koristite isključivo vodu iz česme kod postupaka pečenja sa dodatnim vlaženjem.

Voda se tokom postupka pečenja u rernu ubacuje u obliku pare. Otvori za dovod pare se nalaze u zadnjem levom uglu gornjeg dela rerne.

Pogodne namirnice

Jedan parni udar traje oko 5–8 minuta. Broj parnih udara i trenutak oslobađanja parnog udara zavise od namirnice:

- Kod **kvasnih testa** bolje narastanje se postiže parnim udarima na početku postupka pečenja.
- **Hleb i zemičke** bolje narastaju uz parni udar na početku. Korica će biti još sjajnija ako se na kraju pečenja još jednom izvrši parni udar.



- Kod **pečenja masnijeg mesa** parni udar na početku postupka pečenja utiče da se masnoća bolje istopi.

Pečenje sa dodatnim vlaženjem nije pogodno kod vrsta testa koja sadrže veoma puno tečnosti, kao npr. pecivo od belanaca. Ovde mora prilikom pečenja da se izvrši proces sušenja.

Savet: Priložene recepte ili aplikaciju Miele koristite kao orijentaciju.

Pokretanje postupka pečenja sa funkcijom Klimatsko pečenje

Normalna je pojava da se tokom parnog udara na unutrašnjem staklu vrata kondenzuje vlaga. Ova kondenzovana vlaga isparava tokom postupka pečenja.

- Pripremite namirnicu i stavite je u rernu.
- Odaberite Načini rada .
- Odaberite Klimatsko pečenje .
- Odaberite željeni način rada sa dodatnim vlaženjem. Postupci pečenja se izvršavaju na isti način sa svim načinima zagrevanja.

Prikaže se predložena temperatura.

Podešavanje temperature

- Ukoliko je potrebno, promenite predloženu temperaturu.
- Odaberite Dalje.
- Ako je potrebno, isključite funkciju Prethodno zagrevanje preko padajućeg menija.

Prikaže se odabir za aktiviranje parnih udara.

Biranje parnih udara

- Odaberite Automatski, Ručno ili Sa tajmerom.
 - Automatski
Rerna automatski aktivira 1 parni udar posle faze zagrevanja.
 - Ručno
Vi sami aktivirate 1, 2 ili 3 parna udara preko ekrana osetljivog na dodir.
 - Sa tajmerom
Podešavate vreme za parne udare.
Rerna aktivira 1, 2 ili 3 parna udara u podešeno vreme.

Ako pripremate namirnice poput hleba ili zemički u prethodno zagrejanj rerni, najbolje je da parne udare ručno oslobodite i uključite funkciju Prethodno zagrevanje. Prvi parni udar oslobodite odmah nakon stavljanja namirnica u rernu.

Ako odaberete više od jednog parnog udara, drugi parni udar moći će da se oslobodi najranije kada temperatura u unutrašnjosti rerne dostigne najmanje 130 °C.

Kada hoćete da koristite funkciju Prethodno zagrevanje, uzмите u obzir fazu zagrevanja prilikom manuelnih i vremenski podešenih parnih udara (vidi poglavlje „Rukovanje“, odeljak „Prethodno zagrevanje“).

- Odaberite broj parnih udara (samo kod Ručno ili Sa tajmerom).
- Podesite vreme parnih udara ako je potrebno.
- Odaberite Dalje.

Prikaže se zahtev za postupak usisavanja.

Pripremanje vode i pokretanje postupka usisavanja

- Napunite posudu potrebnom količinom vode iz slavine
- Otvorite vrata.
- Cev za punjenje levo ispod komandne ploče pomerite napred.

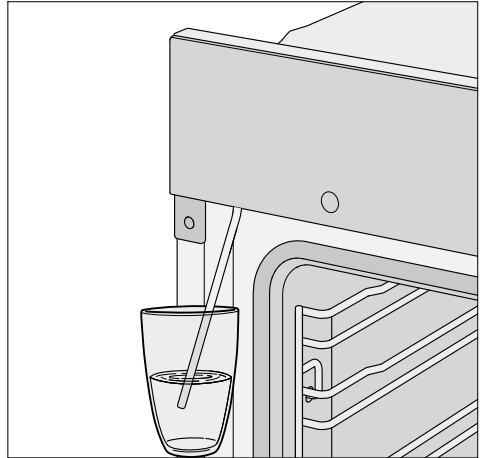

- Potopite cev za punjenje u posudu sa vodom iz česme.
- Potvrdite sa OK.

Postupak usisavanja se pokreće.

Količina vode koja je stvarno usisana može da bude manja od tražene tako da u posudi ima ostatka tečnosti.

Odabirom Stop ili Start možete u svakom trenutku da prekinete i ponovo nastavite postupak usisavanja.

- Nakon postupka usisavanja uklonite posudu i zatvorite vrata.

Još jednom se čuje kratki šum rada pumpe. Voda koja je ostala u cevi za punjenje se usisava.

Zagrevanje rerne i ventilator se uključuju. Prikazuju se zadata i stvarna temperatura.

Klimatsko pečenje

Možete da pratite porast temperature. Kada se prvi put dostigne temperatura, začuje se zvučni signal.

Ako ste odabrali Sa tajmerom, pre oslobađanja parnog udara možete da proverite vreme preko **i** Info.

Aktiviranje parnih udara

 Opasnost od povređivanja usled vodene pare.

Vodena para može da prouzrokuje teške opekotine.

Osim toga senzorski tasteri i ekran osetljiv na dodir će reagovati sporije zbog kondenzovanja vodene pare na komandnoj ploči.

Ne otvarajte vrata tokom parnih udara.

Automatski

Nakon faze zagrevanja se automatski oslobađa parni udar.

Voda isparava u rerni, a na displeju se pojavljuje Parni udar.

Nakon parnog udara na displeju se gasi Parni udar*.

■ Pecite namirnicu do kraja.

Ručno

Parne udare možete da aktivirate čim se pojavi Parni udar a Start je zeleno posvetljen.

Sačekajte fazu zagrevanja kako bi se vodena para ravnomerno rasporedila u zagrejanom vazduhu u rerni.

Savet: Što se tiče trenutka kada da aktivirate parne udare, orijentišite se prema podacima u priloženoj knjižici recepata ili u aplikaciji Miele. Kao podsetnik za taj trenutak koristite funkciju Kratki interval .

■ Odaberite Start.

Aktivira se parni udar. Start je deaktiviran.

■ Postupite na isti način kako biste aktivirali ostale parne udare čim je Start zeleno posvetljen.

Nakon poslednjeg parnog udara Start je deaktiviran.

■ Pecite namirnicu do kraja.

Sa tajmerom

Rerna aktivira svaki parni udar u podešeno vreme.

Kada se oslobađa parni udar, pojavi se Parni udar.

Nakon poslednjeg parnog udara gasi se Parni udar*.

■ Pecite namirnicu do kraja.

Pokrenuti isparavanje ostatka vode

Kod postupka pečenja sa dodatnim vlaženjem, koji se odvija bez prekida, u sistemu nema ostatka vode. Voda potpuno isparava ravnomerno prema broju parnih udara.

Ako se postupak pečenja sa dodatnim vlaženjem prekine ručno ili zbog nestanka električne energije, voda koja još nije isparila ostaje u sistemu za isparavanje.

Prilikom sledećeg korišćenja načina rada Klimatsko pečenje  ili automatskog programa sa dodatnim vlaženjem pojavljuje se Pokrenuti isparavanje ostatka vode.

- Pokrenite ako je moguće odmah isparavanje ostatka vode kako bi prilikom sledećeg postupka pečenja na namirnicu isparavala isključivo sveža voda.

 Opasnost od povređivanja usled vodene pare.

Vodena para može da prouzrokuje teške opekotine.

Ne otvarajte vrata tokom parnih udara.

Zavisno od postojeće količine vode isparavanje ostatka vode može da traje do 30 minuta.

Rerna se zagreva i preostala voda isparava tako da se u rerni i na vratima kondenzuje vlaga.

- Obavezno uklonite kondenzat u unutrašnjosti rerne nakon što se rerna ohladi.

Trenutno pokretanje isparavanja ostatka vode

 Opasnost od povređivanja usled vodene pare.

Vodena para može da prouzrokuje teške opekotine.

Ne otvarajte vrata tokom parnih udara.

- Odaberite način rada ili automatski program sa dodatnim vlaženjem.

Pojavi se upit Pokrenuti isparavanje preostale vode?.

- Odaberite Da.

Prikažu se Pokrenuti isparavanje ostatka vode i vreme.

Počinje isparavanje ostatka vode. Možete da pratite proces.

Navedeno vreme zavisi od količine vode koja se nalazi u sistemu za isparavanje. Tokom isparavanja ostatka vode, sistem može da koriguje ov vreme prema stvarno postojećoj količini vode.

Na kraju postupka isparavanja ostatka vode prikaže se **Završeno**.

- Odaberite Zatvaranje.

Sada možete da izvršite postupak pečenja sa načinom rada ili automatskim programom sa dodatnim vlaženjem.

Prilikom isparavanja ostatka vode vlaga se kondenzuje u rerni i na vratima. Obavezno uklonite kondenzat nakon što se rerna ohladi.

Izostavljanje isparavanja ostatka vode

U veoma nepovoljnim okolnostima može se desiti da prilikom sledećeg usisavanja vode dođe do njenog preliivanja iz sistema za isparavanje u rernu.

Ako je moguće, ne prekidajte isparavanje ostatka vode.

- Odaberite način rada ili automatski program sa dodatnim vlaženjem.

Prikaže se Pokrenuti isparavanje preostale vode?.

- Odaberite Preskočiti.

Sada možete da izvršite postupak pečenja sa načinom rada ili automatskim programom sa dodatnim vlaženjem.

Prilikom sledećeg odabira načina rada ili automatskog programa sa dodatnim vlaženjem, kao i prilikom isključivanja rerne od Vas se ponovo zahteva da izvršite isparavanje preostale vode.

Automatski programi

Brojni automatski programi vode Vas udobno i sigurno do optimalnog rezultata kuvanja.

Kategorije

Radi boljeg pregleda automatski programi **Auto** su podeljeni u kategorije. Vi jednostavno odaberete automatski program koji odgovara namirnici i sledite instrukcije na displeju.

Upotreba automatskih programa

■ Odaberite Automatski programi **Auto**.

Pojavljuje se lista sa opcijama.

■ Odaberite željenu kategoriju.

Pojavljaju se raspoloživi automatski programi u okviru odabrane kategorije.

■ Odaberite željeni automatski program.

■ Sledite uputstva na displeju.

Kod nekih automatskih programa od Vas se zahteva da koristite termometar za namirnice. Pročitajte napomene u poglavlju „Pečenje mesa“, odeljak „Termometar za namirnice“.

Kod automatskih programa su striktno predefinisane vrednosti unutrašnje temperature.

Savet: Putem **i** Info možete, zavisno od postupka pripreme, da dobijete npr. informacije o stavljanju namirnica u rernu ili okretanju istih.

Napomene o korišćenju

- Prilikom korišćenja automatskih programa priloženi recepti treba da pruže pomoć da se orijentišete. Sa odgovarajućim automatskim programom možete da pripremite i slične recepte sa količinama koje se razlikuju.
- Pre nego što pokrenete automatski program, pustite da se unutrašnjost rerne posle postupka pečenja prvo ohladi na sobnu temperaturu.
- Kod nekih automatskih programa treba sačekati da prođe vreme prethodnog zagrevanja pre nego što namirnicu stavite u rernu da se peče. Na displeju se pojavi odgovarajuća napomena sa podatkom o vremenu.
- Kod nekih automatskih programa morate posle izvesnog vremena pečenja da dodate tečnost. Na displeju se pojavi odgovarajuća napomena sa podatkom o vremenu (npr. da se dolije tečnost).
- Podatak o trajanju automatskog programa je približno vreme. U zavisnosti od postupka pečenja vreme može da se skрати ili produži. Do promene vremena može da dođe već zbog same početne temperature mesa.
- Prilikom korišćenja termometra vreme pečenja zavisi od dostignute unutrašnje temperature namirnice.
- Ukoliko posle isteka automatskog programa namirnica koju spremate još uvek nije kuvana onako kako želite, odaberite **Naknadna priprema** ili **Naknadno pečenje**. Namirnica se dodatno kuva i peče 3 minuta sa konvencionalnim zagrevanjem.

Traženje

(zavisno od jezika)

Pod Automatski programi možete da pretražujete prema nazivima kategorija i automatskih programa.

Pri tome se radi o potpunom tekstualnom pretraživanju uz mogućnost pretrage i po delovima reči.

Nalazite se u glavnom meniju.

- Odaberite Automatski programi .

Pojavljuje se lista sa opcijama kategorija.

- Odaberite Traženje.
- Uz pomoć tastature unesite tekst koji pretražujete, npr. „hleb“.

U podnožju se pojavljuje broj pogodaka.

Ukoliko nema poklapanja ili je pronađeno više od 40 poklapanja, polje rezultata je deaktivirano i morate da promenite tekst pretrage.

- Izaberite XX rezultata.

Pojavljaju se pronađene kategorije i automatski programi.

- Odaberite željeni automatski program ili kategoriju i potom željeni automatski program.

Automatski program se pokreće.

- Sledite uputstva na displeju.

Spec.upotrebe

U ovom poglavlju ćete naći informacije o sledećim primenama:

- Odmrzavanje
- Sušenje
- Zagrevanje posuđa
- Narastanje kiselog testa
- Kuvanje - niže temperature
- Održavanje toplote
- U kuvavanje
- Zamrznuti proizvodi/gotova jela

Odmrzavanje

Ako se namirnica blago otapa, vitamini i hranljive materije ostaju uglavnom očuvani.

- Odaberite Spec.upotrebe .
- Odaberite Odmrzavanje.
- Prema potrebi promenite predloženu temperaturu i podesite vreme pečenja.

Vazduh u rerni cirkuliše, a zamrznuta namirnica se blago odmrzava.

 Opasnost od infekcija zbog mikroorganizama.

Mikroorganizmi kao npr. salmonela mogu prouzrokovati teška trovanja hranom.

Prilikom otapanja ribe i mesa (posebno živine) obratite posebnu pažnju na higijenu.

Ne upotrebljavajte tečnost koja nastane otapanjem.

Nakon otapanja odmah dalje obradite namirnice.

Saveti

- Zamrznute namirnice stavite da se otapaju bez ambalaže na univerzalnom plehu ili u činiji.

- Za otapanje živine koristite univerzalni pleh sa rešetkom na njoj. Tako namirnica neće ležati u tečnosti od otapanja.
- Meso, živina ili riba ne moraju da se potpuno odmrznu pre pečenja. Dovoljno je ako se ove namirnice delimično odmrznu. Površina je onda dovoljno meka da upije začine.

Sušenje

Sušenje ili dehidracija je tradicionalni način konzerviranja voća, nekih vrsta povrća i začinskog bilja.

Uslov je da je voće i povrće sveže i potpuno zrelo i bez oštećenja.





- Namirnice za sušenje prema potrebi oljuštite i očistite od semenki i usitnite.
- Zavisno od veličine, po mogućstvu u jednom sloju, ravnomerno rasporedite namirnice za sušenje na rešetki ili univerzalnom plehu.



Savet: Možete da koristite i Gourmet pleh za pečenje i AirFry pleh sa perforacijom ako ih imate.

- Sušite maksimalno na 2 nivoa istovremeno. Namirnicu za sušenje stavite na nivo 1+3. Kada koristite rešetku i univerzalni pleh, univerzalni pleh stavite ispod rešetke.
- Odaberite Spec.upotrebe .
- Odaberite Sušenje.
- Po potrebi promenite preporučenu temperaturu i podesite vreme sušenja.
- Sledite uputstva na displeju.

- Namirnicu koju sušite na univerzalnom plehu okrećite u redovnim razmacima.

Ako su namirnice za sušenje cele ili prepolovljene, potrebno je duže vreme sušenja.

Namirnice za sušenje		🌡️ [°C]	🕒 [h]
Voće		60–70	2–8
Povrće		55–65	4–12
Pečurke		45–50	5–10
Začinsko bilje*		30–35	4–8

- Specijalna upotreba/način rada,
- 🌡️ Temperatura, 🕒 Vreme sušenja,
-  Specijalna upotreba Sušenje,
-  način rada Gornje i donje zagrevanje

* Začinsko bilje sušite samo na univerzalnom plehu, na nivou 2 i koristite način rada Gornje i donje zagrevanje , zato što je kod specijalne upotrebe Sušenje uključen ventilator.

- Smanjite temperaturu ukoliko se u rerni stvore vodene kapi.

Vađenje namirnica koje se suše

 Opasnost od povreda zbog vrućih površina.

Rerna se zagreje tokom rada. Postoji opasnost da se opečete na grejače, unutrašnjost rerne i pribor.

Navucite kuhinjske rukavice prilikom vađenja sušenih namirnica.

- Sušeno voće ili povrće ostavite da se ohladi.

Sušeno voće mora da bude potpuno suvo, ali meko i elastično. Kada ga prelomite ili presečete, iz njega ne sme više da izlazi sok.

- Sušene namirnice čuvajte u dobro zatvorenim teglama ili limenkama.

Zagrevanje posuđa

Zagrevanjem posuđa namirnice neće tako brzo da se ohlade.

Koristite posuđe otporno na toplotu.

- Stavite rešetku u nivo 2 a na nju posuđe koje treba da se zagreje. U zavisnosti od veličine posuđa možete da ga stavite i na dno rerne i uz to da demontirate prihvatne rešetke.
- Odaberite Spec.upotrebe .
- Odaberite Zagrevanje posuđa.
- Prema potrebi promenite predloženu temperaturu i podesite vreme.
- Sledite uputstva na displeju.

 Opasnost od povreda zbog vrućih površina.

Rerna se zagreje tokom rada. Postoji opasnost da se opečete na grejače, unutrašnjost rerne i pribor. Na donjoj strani posuđa mogu mestimično da se stvore vodene kapi.

Navucite kuhinjske rukavice prilikom vađenja posuđa.

Narastanje kiselog testa

Ovaj program je razvijen za narastanje kvasnog testa.

- Odaberite Spec.upotrebe .
- Odaberite Narastanje kiselog testa.
- Odaberite vreme narastanja.
- Sledite uputstva na displeju.

Spec.upotrebe

Održavanje toplote

U rerni možete da održavate toplotu namirnica više sati.

Da bi se održao kvalitet namirnica, odaberite što kraće vreme.

- Odaberite Spec.upotrebe .
- Odaberite Održavanje toplote.
- Namirnice, čiju toplotu hoćete da održavate, stavite u rernu i potvrdite sa *OK*.
- Prema potrebi promenite predloženu temperaturu i podesite vreme.
- Sledite uputstva na displeju.

Kuvanje - niže temperature

Postupak pečenja Kuvanje - niže temperature je idealan za osetljive komade mesa govedine, svinjetine, teletine ili jagnjetine, koji treba da budu srednje pečeni.

Najpre kratko propržite komad mesa na jakoj temperaturi i ravnomerno sa svih strana.

Zatim komad mesa stavite u zagrejanu rernu u kojoj će se na niskoj temperaturi i dužim pečenjem umereno i blago peći do kraja.

Tako se meso opušta. Sok u unutrašnjosti počinje da cirkuliše i ravnomerno se raspoređuje do spoljnih slojeva.

Rezultat pečenja je veoma meko i sočno meso.

- Koristite samo dobro osušeno, posno meso bez žila i masnih ivica. Prethodno morate da odvojite kost.
- Za prženje koristite masnoću sa povišenom tačkom gorenja (npr. pročišćen maslac, jestivo ulje).
- Tokom pečenja ne pokrивajte meso.

Vreme pečenja iznosi oko 2–4 sata i zavisi od težine, veličine i željenog stepena pečenosti komada mesa.

- Čim se završi postupak pečenja, možete da isečete meso. Nije potrebno vreme mirovanja.
- Do posluživanja toplotu mesa održavajte u rerni. Time se ne umanjuje rezultat pečenja.
- Servirajte meso na prethodno zagrejanu tanjire i služite sa vrućim umakom da se ne bi tako brzo ohladilo. Meso ima optimalnu temperaturu za jelo.

Savet: Uključite funkciju Održavanje toplote preko padajućeg menija da biste održavali toplotu namirnice nakon postupka pečenja, bez da je slučajno dodatno pečete.

Korišćenje specijalne upotrebe Kuvanje - niže temperature

Obratite pažnju na napomene u poglavlju „Pečenje mesa“, odeljak „Termometar za namirnice“.

- Odaberite Spec.upotrebe .
- Odaberite Kuvanje - niže temperature.
- Sledite uputstva na displeju. Prilikom pretgodnog zagrevanja ostavite potreban pribor u rerni.
- Podesite temperaturu i unutrašnju temperaturu namirnice.
- Dok se rerna zagreva, na ploči za kuvanje dobro zapečite komad mesa sa svih strana.

 Opasnost od opekotina usled vrućih površina.

Rerna se zagreje tokom rada. Postoji opasnost da se opečete na grejače, unutrašnjost rerne i pribor.

Stavite kuhinjske rukavice prilikom stavljanja i vađenja vrućeg jela, kao i tokom rada oko vruće rerne.

- Čim se prikaže Namirnicu sa termometrom za hranu stavite u rernu, stavite zapečeno meso na rešetku i zabodite termometar za namirnice, tako da se metalni vrh nalazi kompletno u unutrašnjosti mesa.
- Zatvorite vrata.

Po isteku programa pojavi se **Završeno** i začuje zvučni signal.

Korišćenje načina rada Gornje i donje zagrevanje

Orijentišite se prema podacima u tabelama za pečenje na kraju ovog dokumenta.

Koristite univerzalni pleh sa rešetkom iznad njega.
Prilikom prethodnog zagrevanja isključite funkciju **Booster**.

- Univerzalni pleh sa rešetkom stavite u nivo 2.
- Odaberite Načini rada .
- Odaberite način rada Gornje i donje zagrevanje i temperaturu od 120 °C.
- Isključite funkciju **Booster** preko padajućeg menija.
- Zagrejte prethodno rernu zajedno sa univerzalnim plehom i rešetkom oko 15 minuta.
- Dok se rerna zagreva, na ploči za kuvanje dobro zapecite komad mesa sa svih strana.

 Opasnost od opekotina usled vrućih površina.

Rerna se zagreje tokom rada. Postoji opasnost da se opečete na grejače, unutrašnjost rerne i pribor.

Stavite kuhinjske rukavice prilikom stavljanja i vađenja vrućeg jela, kao i tokom rada oko vruće rerne.

- Stavite zapečeno meso na rešetku.
- Smanjite temperaturu na 100 °C (vidi poglavlje „Tabele za pečenje“).
- Pecite meso do kraja.

Ukuvavanje

 Opasnost od infekcija zbog mikroorganizama.

Jednokratnim ukuvavanjem mahunarke i mesa spore bakterije *Clostridium botulinum* se nedovoljno uništavaju. Na taj način mogu da se stvore toksini koji izazivaju teška trovanja. Spore odumiru tek još jednim zagrevanjem. Mahunarke i meso ukuvajte nakon hlađenja u roku od 2 dana **uvek** još po drugi put.

 Opasnost od povređivanja usled natpritiska u zatvorenim limenkama. Prilikom ukuvavanja i podgrevanja zatvorenih konzervi nastaje natpritisk, usled čega bi one mogle da eksplodiraju. Ne ukuvavajte limenke i ne zagrevajte ih.

Spec.upotrebe

Pripremanje voća i povrća

Podaci važe za 6 tegli od 1 l sadržine.

Koristite samo specijalne tegle koje možete da nabavite u specijalizovanoj prodavnici (tegle za ukuvavanje ili tegle sa poklopcem sa navojem). Koristite samo neoštećene tegle i gumene obruče.

- Pre ukuvavanja isperite tegle vrućom vodom i napunite ih maksimalno do 2 cm ispod ispod vrha.
- Posle sipanja ukuvane namirnice obrišite ivicu tegle čistom krpom i vrućom vodom i zatvorite tegle.
- Stavite univerzalni pleh u nivo 2 i na njega poredajte tegle.
- Odaberite režim rada Vrući vazduh plus  i temperaturu od 160–170°C.
- Sačekajte da počne da „penuša“ (dok u teglama ne počnu ravnomerno da se dižu mehurići).



Smanjite temperaturu na vreme kako biste sprečili da sadržaj pokipi.

Ukuvavanje voća i krastavaca

- Čim u teglama budete videli „penušanje“, podesite navedenu temperaturu naknadnog zagrevanja i ostavite tegle navedeno vreme u rerni.

Ukuvavanje povrća

- Čim u teglama budete videli „penušanje“, podesite navedenu temperaturu naknadnog zagrevanja i kuvajte povrće navedeno vreme.
- Posle ukuvavanja podesite navedenu temperaturu naknadnog zagrevanja i ostavite tegle navedeno vreme u rerni.

		
Voće	—/—	30 °C 25–35 min
Krastavci	—/—	30 °C 25–30 min
Cvekla	120 °C 30–40 min	30 °C 25–30 min
Boranija (zele- na ili žuta)	120 °C 90–120 min	30 °C 25–30 min

 Temperatura i vreme ukuvavanja čim se vidi „penušanje“

 Temperatura i vreme naknadnog zagrevanja

Vađenje tegli posle ukuvavanja



Opasnost od povreda zbog vrućih površina.

Tegle su posle ukuvavanja veoma vruće.

Navucite kuhinjske rukavice prilikom vađenja tegli.

- Izvadite tegle iz rerne.
- Ostavite ih pokrivene krpom oko 24 sata na mestu gde nema promaje.
- Mahunarke i meso ukuvajte nakon hlađenja u roku od 2 dana **uvek** još po drugi put.
- Kod tegli za ukuvavanje uklonite kopče i proverite zatim da li su sve tegle zatvorene.

Otvorene tegle ponovo ukuvajte ili ih čuvajte na hladnom mestu i odmah potrošite ukuvano voće ili povrće.

- Proveravajte tegle tokom čuvanja. Ukoliko su se tegle tokom čuvanja otvorile ili se poklopac sa navojem nado i ne pukne prilikom otvaranja, bacite sadržaj.

Zamrznuti proizvodi/gotova jela

Saveti za kolače, pice i bagete

- Kolače, pice i bagete pecite na rešetku koju ćete prekriti papirom za pečenje. Pleh za pečenje ili univerzalni pleh mogu se prilikom pripremanja zamrznutih proizvoda toliko deformisati da se u vrućem stanju eventualno više ne mogu izvaditi iz rerne. Svakim sledećim korišćenjem još će se više izobličiti.
- Odaberite niže temperature od onih preporučenih na ambalaži.

Saveti za pomfrit, krokete ili slično

- Ove zamrznute proizvode možete da pečete na plehu za pečenje ili univerzalnom plehu.
- Odaberite niže temperature od onih preporučenih na ambalaži.
- Namirnicu koja se peče okrenite više puta.

Priprema zamrznutih proizvoda/gotovih jela

Pažljiva obrada namirnica je važna za Vaše zdravlje.

Zato kolači, pica, pomfrit i pecivo treba pri pečenju da dobiju samo zlatno-žutu boju a ne tamnosmeđu.

- Odaberite način rada i temperaturu navedene na ambalaži.
- Prethodno zagrejte rernu.
- Stavite jelo u prethodno zagrejanu rernu u nivo koji se preporučuje na ambalaži.
- Proverite jelo posle kraćeg vremena navedenog na ambalaži.

Pod MyMiele  možete da sačuvate često korišćenje primene.

Naročito kod automatskih programa ne morate više da prolazite sve nivoe menija da biste pokrenuli program.

Savet: Stavke menija koje ste uneli pod MyMiele možete da definišete i kao osnovni ekran (vidi poglavlje „Podešavanja“, odeljak „Osnovni ekran“).





Dodavanje unosa

Možete da dodate do 20 unosa.

■ Odaberite MyMiele .

■ Odaberite Dodavanje unosa.

Možete da odaberete podtačke iz sledećih rubrika:

- Načini rada 
- Automatski programi 
- Specijalne upotrebe 
- Vlastiti programi 
- Održavanje 

■ Potvrdite sa *OK*.

U listi se prikaže odabrana podtačka sa pripadajućim simbolom.

■ Na isti način postupite i sa drugim unosima. Možete da odaberete samo one podtačke koje prethodno još niste dodali.

Brisanje unosa

■ Odaberite MyMiele .

■ Držite dodirnut unos koji želite da brišete sve dok se ne pojavi kontekstni meni.

■ Odaberite Brisati.

Unos se briše iz liste.

Premeštanje unosa

■ Odaberite MyMiele .

■ Držite dodirnut unos koji želite da premeštite sve dok se ne pojavi kontekstni meni.

■ Odaberite Pomeriti.

Oko unosa se pojavi narandžasti okvir.

■ Premestite unos.

Unos se nalazi na željenoj poziciji.

Možete da sastavite i memorišete do 20 vlastitih programa.

- Možete da kombinujete do 10 koraka pripreme kako biste tačno opisali redosled pripreme omiljenih recepata ili često korišćenih recepata. Za svaki korak kuvanja možete da vršite individualna podešavanja, npr. način rada, temperatura i vreme pripreme ili temperatura unutrašnjosti namirnica.
- Možete da odredite nivo(e) za namirnicu koju pripremate.
- Možete da unesete naziv programa koji ide uz Vaš recept.

Kada ponovo aktivirate i pokrenete Vaš program, on se automatski izvršava.

Druge mogućnosti za kreiranje vlastitih programa:

- Po završetku memorišite automatski program kao vlastiti program.
- Po završetku sačuvajte postupak kuvanja sa podešenim vremenom pripreme.

Zatim unesite naziv programa.

Kreiranje vlastitih programa

- Odaberite **Vlastiti programi** .
- Odaberite **Pravljenje programa**.

Sada možete da odredite podešavanja za prvi korak pripreme.

Sledite uputstva na displeju:

- Odaberite i potvrdite željena podešavanja.

Kada odaberete funkciju **Prethodno zagrevanje**, putem **Dodati** dodajte još jedan korak pripreme tako što podesite vreme pečenja. Tek onda možete da sačuvate ili pokrenete program.

Sva podešavanja za prvi korak pripreme su definisana.

Možete da dodate i drugi korak pripreme, npr. ako nakon prvog načina rada treba koristiti još neki način rada.

- Ako su potrebni drugi koraci pripreme, odaberite **Dodati** i postupite kao kod prvog koraka pripreme.
- Čim definišete sve neophodne korake pripreme, odaberite **Određivanje nivoa pečenja**.
- Odaberite i potvrdite željeni(e) nivo(e).
- Potvrdite sa **OK**.

Ako želite da proverite ili naknadno promenite podešavanja, dodirnite odgovarajući korak pripreme.

- Odaberite **Memorisati**.
- Pomoću tastature unesite naziv programa.

Pomoću znaka **]** možete da prelomite red, tj. pređete u drugi red za duže nazive programa.

- Kada unesete naziv programa, odaberite **Memorisati**.

Na displeju se pojavi potvrda da je Vaš naziv programa memorisan.

- Potvrdite sa **OK**.

Memorisani program možete da pokrenete odmah ili sa odloženim vremenom ili da izmenite korake pripreme.

Vlastiti programi

Pokretanje vlastitih programa

- Stavite namirnicu u rernu.
- Odaberite Vlastiti programi .
- Odaberite željeni program.

U zavisnosti od programskih podešavanja prikazu se sledeće stavke menija:

- Pokretanje odmah
Program se odmah pokreće. Odmah se uključuje zagrevanje rerne.
 - Završeno u
Odredite trenutak kada ovaj program treba da se završi. Zagrevanje rerne se automatski isključuje u tom trenutku.
 - Start u
Odredite trenutak kada program treba da se pokrene. Zagrevanje rerne se automatski uključuje u tom trenutku.
 - Prikaz koraka kuvanja
Pojavi se pregled Vaših podešavanja.
 - Prikazati akcije
Prikažu se potrebne akcije, npr. stavljanje namirnice u rernu.
- Odaberite željenu stavku menija.
 - Sa *OK* potvrdite informaciju u koji nivo treba staviti namirnicu za pečenje.

Program se pokreće odmah ili u podešenom trenutku.

Putem  Info možete, zavisno od postupka pripreme, da dobijete npr. informacije o stavljanju namirnice u rernu ili okretanju istih.

Tokom postupka pripreme funkcije Brzo hlađenje i Održavanje toplote možete da uključite ili isključite putem .padajućeg menija.

- Kada je istekao program, odaberite Zatvaranje.

Menjanje koraka pripreme

Korake pripreme kod automatskih programa, koje ste memorisali pod vlastitim nazivom, ne možete da menjate.

- Odaberite Vlastiti programi .
- Držite dodirnut program koji želite da promenite sve dok se ne pojavi kontekstni meni.
- Odaberite Promeniti.
- Odaberite korak pripreme, koji želite da promenite, ili Dodati da biste dodali korak pripreme.
- Odaberite i potvrdite željena podešavanja.
- Ako želite da pokrenete izmenjeni program, bez da ga promenite, odaberite Pokrenuti.
- Kada ste promenili sva podešavanja, odaberite Memorisati.

Na displeju se pojavljuje potvrda da je Vaš naziv programa memorisan.

- Potvrdite sa *OK*.

Sačuvani program je promenjen i možete da ga pokrenete odmah ili sa odloženim vremenom.

Preimenovanje vlastitih programa

- Odaberite Vlastiti programi .
- Držite dodirnut program koji želite da promenite sve dok se ne pojavi kontekstni meni.
- Odaberite Preimenovati.
- Pomoću tastature promenite naziv programa.

Pomoću znaka  možete da prelomite red, tj. pređete u drugi red za duže nazive programa.

- Kada ste promenili naziv programa, odaberite Memorisati.

Na displeju se pojavljuje potvrda da je Vaš naziv programa memorisan.

- Potvrdite sa *OK*.

Naziv programa je preimenovan.

Brisanje vlastitih programa

- Odaberite Vlastiti programi .
- Držite dodirnut program koji želite da brišete sve dok se ne pojavi kontekstni meni.
- Odaberite Brisati.
- Potvrdite upit sa Da.

Program se briše.

Putem Podešavanja | Fabrička podešavanja | Vlastiti programi možete istovremeno da izbrišete sve vlastite programe.

Premeštanje vlastitih programa

- Odaberite Vlastiti programi .
- Držite dodirnut program koji želite da premestite sve dok se ne pojavi kontekstni meni.
- Odaberite Pomeriti.

Oko unosa se pojavi narandžasti okvir.

- Premestite program.

Program se nalazi na željenoj poziciji.

Pečenje testa

Pažljiva obrada namirnica je važna za Vaše zdravlje.

Zato kolači, pica, pomfrit i pecivo treba pri pečenju da dobiju samo zlatno-žutu boju a ne tamnosmeđu.

Saveti za pečenje

- Podesite vreme pečenja. Pečenje testa ne treba birati mnogo ranije. Testo bi počelo da se suši, a dejstvo sredstva za dizanje bi oslabilo.
- Generalno, možete da koristite rešetku, pleh za pečenje, univerzalni pleh i sve kalupe za pečenje od materijala otpornih na toplotu.
- Izbegavajte svetle kalupe tankih zidova od sjajnog materijala, jer u svetlim kalupima namirnice neravnomerno ili slabo porumene. Pod nepovoljnim okolnostima namirnica neće biti pečena.
- Kolače u pravougaonim ili duguljastim kalupima postavite u rernu popreko kako bi se postiglo optimalno raspoređivanje toplote u kalupu i ujednačen rezultat pečenja.
- Kalupe za pečenje stavite uvek na rešetku.
- Voćne kolače i visoke kolače pecite na univerzalnom plehu.

Korišćenje papira za pečenje

Miele pribor, kao npr. univerzalni pleh, je oplemenjen slojem PerfectClean (vidi poglavlje „Oprema“). Generalno, površine oplemenjene slojem PerfectClean nije potrebno podmazati ili obložiti papirom za pečenje.

- Koristite papir za pečenje kada pečete slano pecivo, pošto bi soda bikarbona koja se koristi prilikom pripremanja testa mogla oštetiti površinu oplemenjenu slojem PerfectClean.
- Koristite papir za pečenje kada pečete biskvit, beze, puslice ili slično. Ova testa se lako zalepe jer u sebi imaju dosta belanaca.
- Koristite papir za pečenje kada pripremate zamrznute proizvode na rešetki.

Informacije vezane za tabele za pečenje

Tabele za pečenje naći ćete na kraju ovog dokumenta.

Odabir temperature

- Odaberite obično nižu temperaturu. Kod temperatura koje su više od navedenih se doduše skraćuje vreme pečenja, ali postoji mogućnost da namirnica neravnomerno porumeni i eventualno ne bude pečena.

Odabir vremena pripreme

Vremena navedena u tabelama za pečenje važe, ako nije drugačije navedeno, za rernu koja nije prethodno zagrejana. Ako je unutrašnjost rerne prethodno zagrejana, vreme se skraćuje za oko 10 minuta.

- Proverite obično posle kraćeg vremena pečenja da li je namirnica pečena. Zabodite drveni štapić u testo.

Ukoliko na štapiću ne ostanu vlažni komadić testa, namirnica je pečena.

Informacije vezane za načine rada

Pregled svih načina rada sa pripadajućim predloženim vrednostima naći ćete u poglavlju „Glavni meni i podmeniji“.

Korišćenje Automatski programi

- Sledite uputstva na displeju.

Korišćenje Vrući vazduh plus

Možete da kuvate na nižim temperaturama nego u načinu rada Gornje i donje zagrevanje , jer se toplota odmah raspoređuje u rečni.

Koristite ovaj način rada kada istovremeno pečete u više nivoa.

- 1 nivo: namirnicu stavite u nivo 2.
- 2 nivoa: namirnicu stavite u nivoe 1+3 ili 2+4.
- 3 nivoa: namirnicu stavite u nivoe 1+3+5.

Saveti

- Ako istovremeno pečete u više nivoa, univerzalni pleh stavite skroz dole.
- Vlažno pecivo ili kolače pecite na maksimalno 2 nivoa istovremeno.

Korišćenje Klimatsko pečenje

Ovaj način rada koristite sa željenim načinom zagrevanjem za pečenje sa dodatnim vlaženjem.

- Namirnicu stavite u nivo 2.

Korišćenje Intenzivno pečenje

Ovaj način rada koristite za pečenje kolača sa vlažni filom.

Ne koristite ovaj način rada za pečenje tankog peciva.

- Kolače u kalupima stavite u nivo 1 ili 2.

Korišćenje Gornje i donje zagrevanje

Pogodni su tamni kalupi za pečenje od crnog lima bez sjaja, tamnog emjla, bruniranog belog lima, mat aluminijumom, vatrostalni stakleni kalupi i kalupi sa zaštitnim slojem.

Ovaj način rada koristite za pripremu tradicionalnih recepata. Kod recepata iz starijih kuvara podesite temperaturu za 10 °C niže nego što je navedeno. Vreme pečenja se ne menja.

- Namirnicu stavite u nivo1 ili 2.

Korišćenje Eco-vrući vazduh

Koristite ovaj način rada za pečenje manjih količina, npr. zamrznute pice, polugotovih zemički ili sitnih kolača, uz uštedu energije.

- Namirnicu stavite u nivo 2.

Pečenje mesa

Saveti za pečenje

- Možete da koristite svako posuđe od materijala otpornog na toplotu, poput pekača, tepsije, staklene posude, creva ili kese za pečenje, glinene posude, univerzalnog pleha, rešetke i/ili pleha za grilovanje i pečenje (ako ga poseđujete) na univerzalnom plehu.
- **Prethodno zagrevanje** rerne je potrebno samo prilikom pripreme rozbifa i filea. Obično nije potrebno prethodno zagrevanje.
- Za pečenje mesa koristite **zatvorenu posudu za pečenje**, npr. pekač. Meso iznutra ostaje sočno. Rerna ostane čistija nego prilikom pečenja na rešetki. Ostane dovoljno soka od pečenja za pripremanje umaka.
- Ako koristite **crevo ili kesu za pečenje**, obratite pažnju na podatke na pakovanju.
- Ako za pečenje koristite **rešetku ili otvorenu posudu**, posnije meso možete da premažete mašću, obložite rešnjevima slanine ili špikujete.
- **Začinite** meso i stavite ga u posudu za pečenje. Obložite ga listićima maslaca ili margarina ili ga prelijte uljem ili mašću. Ako pripremate veći komad posnog mesa (2-3 kg) ili masniju živinu, dodajte oko 1/8 l vode.
- Tokom pečenja ne dolivajte previše tečnosti. Time bi meso manje **porumenilo**. Rumena boja nastaje na kraju vremena pečenja. Meso dodatno intenzivno porumeni ako posle otprilike polovine vremena pečenja skinete poklopac sa posude.
- Nakon završenog postupka pečenja izvadite namirnicu iz rerne, poklopite je i ostavite da **miruje** oko 10 minuta. Iz nje će onda izlaziti manje soka od pečenja kada je zasećete.





- Kožica **živine** će biti hrskava ako je 10 minuta pre završetka pečenja pomoću četkice premažete blago posoljenom vodom.

Informacije vezane za tabele za pečenje

Tabele za pečenje naći ćete na kraju ovog dokumenta.

- Vodite računa o navedenom opsegu temperature, snazi mikrotalasa, nivou ma i vremenima. Pri tom uzmite u obzir različite posude za pečenje, komade mesa i navike prilikom pečenja.

Odabir temperature

- Odaberite obično nižu temperaturu. Na višim temperaturama od navedenih meso doduše porumeni, ali ne bude pečeno.
- U načinima rada Vrući vazduh plus , Klimatsko pečenje  i Automatsko pečenje  odaberite temperaturu nižu za oko 20 °C nego sa Gornje i donje zagrevanje .
- Kada pečete komade mesa teže od 3 kg, odaberite temperaturu nižu za oko 10 °C nego što je navedeno u tabeli za pečenje. Proces pečenja će trajati malo duže, ali će meso biti ravnomerno pečeno i neće dobiti suviše debelu koru.
- Kod pečenja na rešetki odaberite temperaturu nižu za oko 10 °C nego kod pečenja u zatvorenoj posudi.

Odabir vremena pripreme

Vremena u tabeli za pečenje važe, ako nije drugačije navedeno, za rernu koja nije prethodno zagrejana.

- Izračunajte vreme pečenja tako što ćete, u zavisnosti od vrste mesa, pomnožiti visinu Vašeg pečenja [cm] sa vremenom po cm visine [min/cm]:
 - Govedina/divljač: 15–18 min/cm
 - Svinjetina/teletina/jagnjetina: 12–15 min/cm
 - Rozbif/file: 8–10 min/cm
- Proverite obično posle kraćeg vremena pečenja da li je namirnica pečena.

Saveti

- Vreme pečenja duboko zamrznutog mesa se produžava za oko 20 minuta po kg.
- Zamrznuto meso do težine od oko 1,5 kg možete da pečete bez prethodnog otapanja.

Informacije vezane za načine rada

Pregled svih načina rada sa pripadajućim predloženim vrednostima naći ćete u poglavlju „Glavni meni i podmeniji“.

Odaberite način rada Donje zagrevanje  na kraju vremena pečenja ako namirnica treba više da porumeni sa donje strane.



Ne koristite način rada Intenzivno pečenje  za pečenje, jer će sok od pečenja previše potamneti.

Korišćenje Automatski programi

- Sledite uputstva na displeju.

Korišćenje Vrući vazduh plus ili Automatsko pečenje

Ovi načini rada pogodni su za pečenje jela od mesa, ribe i živine sa smeđom koricom, kao i za pečenje rozbifa i filea.

U načinu rada Vrući vazduh plus  možete da kuvate na nižim temperaturama nego u načinu rada Gornje i donje zagrevanje , jer se toplota odmah raspoređuje u rerni.

U načinu rada Automatsko pečenje  rerna se tokom početne faze pečenja prvo zagreva na visokoj temperaturi za početak pečenja (oko 230 °C). Čim se dostigne ova temperatura, rerna automatski smanjuje temperaturu na podešenu temperaturu pečenja (temperatura za nastavak pečenja).

- Namirnicu stavite u nivo 2.

Korišćenje Klimatsko pečenje

Ovaj način rada koristite sa željenim načinom zagrevanjem za pečenje sa dodatnim vlaženjem.

- Namirnicu stavite u nivo 2.

Korišćenje Gornje i donje zagrevanje

Ovaj način rada koristite za pripremu tradicionalnih recepata. Kod recepata iz starijih kuvara podesite temperaturu za 10 °C niže nego što je navedeno. Vreme pečenja se ne menja.

- Namirnicu stavite u nivo 2.

Korišćenje Eco-vrući vazduh

Koristite ovaj način rada za pečenje manjih količina mesa ili jela od mesa, uz uštedu energije.

- Namirnicu stavite u nivo 2.

Pečenje mesa

Termometar za namirnice

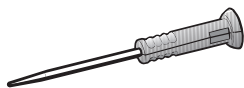

Uz pomoć termometra za namirnice možete tačno da kontrolišete temperaturu prilikom postupka pečenja.

Način funkcionisanja

Metalni vrh termometra za namirnice zabodite potpuno do drške u namirnicu. U metalnom vrhu se nalazi senzor temperature koji tokom postupka pečenja meri temperaturu u sredini namirnice koja se priprema.

Senzor temperature se nalazi oko 2 cm iza vrha. Ubodite metalni vrh u namirnicu koja se peče tako da senzor temperature bude u sredini (vidi poglavlje „Važne napomene o korišćenju“).

Porast unutrašnje temperature odražava stanje pečenja. Zavisno od toga da li npr. želite da pečenje bude pečeno srednje ili skroz, podesite nižu ili višu unutrašnju temperaturu.

Možete da podesite unutrašnju temperaturu do 99 °C. Podatke o namirnicama i odgovarajućim unutrašnjim temperaturama naći ćete u tabelama za pečenje na kraju ovog dokumenta.

Trajanje postupka pečenja sa i bez termometra za namirnice je približno isto.

Prenos vrednosti unutrašnje temperature namirnice do elektronike rerne se vrši putem radio signala između predajnika u ručici termometra za namirnice i prijemne antene u zadnjoj stranici čim u rernu stavite namirnicu sa zabodenim termometrom za namirnice.

Besprekoran prenos radio signala se garantuje samo kada su vrata zatvorena. Ako tokom postupka pečenja otvorite

vrata, da biste npr. zalili pečenje, radio prenos se prekida. On se ponovo nastavlja tek nakon zatvaranja vrata. Prođe nekoliko sekundi dok se na displeju ponovo ne prikaže aktuelna temperatura u unutrašnjosti namirnice.

Senzor za temperaturu će se uništiti na temperaturama preko 100 °C. Kada je zaboden u namirnicu, ne postoji opasnost od oštećenja, pošto temperatura u unutrašnjosti namirnice može da se podesi samo do 99 °C.

Ako ne koristite termometar za namirnice, ne ostavljajte ga u rerni tokom postupka pripreme namirnice već ga stavite uvek u pregradu za odlaganje na vratima.

Mogućnosti korišćenja

Kod nekih automatskih programa i specijalnih upotreba od Vas se zahteva da koristite termometar za namirnice.

Osim toga termometar za namirnice možete da koristite i za vlastite programe i sledeće načine rada:

- Automatsko pečenje
- Vrući vazduh plus
- Intenzivno pečenje
- Gornje i donje zagrevanje
- Klima + Autom. pečenje
- Klima + Vrući vazd. plus
- Klima + Intenz. pečenje
- Klima + Gor./donje zagr.

Važne napomene o korišćenju

Za optimalno funkcionisanje uređaja obavezno obratite pažnju na sledeće napomene.

Metalni vrh termometra za namirnice može da se polomi.

Ne koristite termometar za namirnice za nošenje namirnice.

- Ne koristite visoke i uske metalne posude za pečenje, jer one mogu da oslabe radio signale.
- Ako koristite bežični termometar za namirnice, izbegavajte metalne predmete iznad termometra za namirnice, kao što su poklopci pekača, aluminijumska folija ili rešetka i univerzalni pleh u nivoima iznad njega. Staklene poklopce možete da koristite.
- Ne koristite istovremeno i drugi komercijalni termometar za namirnice od metala.
- Izbegavajte da ručka termometra za namirnice leži u tečnosti od pečenja ili da se naslanja na namirnicu ili ivicu posude za pečenje.
- Meso možete da stavite u šerpu ili na rešetku.
- Metalni vrh termometra za namirnice morate da zabodete potpuno do drške u namirnicu koju pečete tako da senzor temperature dopre otprilike do sredine. Ručka treba pri tom da pokazuje ukoso nagore, a ne vodoravno u smeru uglova rerne ili vrata.
- Kod živine je najbolje da metalni vrh zabodete u najdeblje mesto u predelu prsa. U tu svrhu opipajte palcem i kažiprstom predeo grudi kako biste pronašli najdeblje mesto.

- Metalni vrh ne sme da dodiruje kosti i ne smete da ga zabodete u mesta koja su posebno masna. Masno tkivo i kosti bi mogli da dovedu do prevremenog isključivanja.
- Kod mesa koje je jako prošarano masnoćom odaberite višu vrednost unutrašnje temperature od one navedene u tabelama za pečenje mesa.
- Ako koristite aluminijumsku foliju, crevo ili kesu za pečenje, termometar za namirnice ubodite kroz foliju do središnjeg dela namirnice. Termometar za namirnice možete da stavite i sa mesom u foliju. Pri tom obratite pažnju i na podatke koje je naveo proizvođač folije.
- Termometar za namirnice možete da zabodete u veoma pljosnate namirnice, kao npr.ribu, gotovo samo vodoravno. Zato tanje namirnice pripremajte u staklenim ili keramičkim posudama za pečenje, jer bi zidovi metalne posude mogli da ometaju radio signale.

Ukoliko za vreme postupka pečenja ne može više da se prepozna termometar za namirnice, na displeju se pojavi odgovarajuća napomena. Promenite poziciju termometra u namirnici koja se peče.

Pečenje mesa

Korišćenje termometra za namirnice

- Termometar za namirnice izvadite iz pregrade za njegovo odlaganje na vratima.
- Metalni vrh termometra za namirnice zabodite potpuno do drške u namirnicu.

Ako želite da pečete istovremeno više komada mesa, zabodite termometar za namirnice u najdeblji komad mesa.

Ručka treba da pokazuje ukoso nagore.

- Stavite namirnicu u rernu.
- Zatvorite vrata.
- Odaberite način rada ili automatski program.
- Prema potrebi podesite temperaturu i unutrašnju temperaturu namirnice.

Kod automatskih programa su striktno predefinisane vrednosti unutrašnje temperature.

Sledite uputstva na displeju.

Postupak pečenja se završava čim je dostignuta unutrašnja temperatura namirnice.

 **Opasnost od povreda zbog vrućih površina.**

Ručka termometra za namirnice može da bude veoma vruća. Postoji opasnost da se opečete na ručku.

Navucite kuhinjske rukavice prilikom vađenja termometra za namirnice.

Savet: Ako nakon dostizanja temperature jezgra namirnica još uvek nije pečena onako kako Vi želite, zabodite termometar za namirnice u neko drugo mesto ili podesite višu temperaturu jezgra i ponovite ovaj postupak.

Kasnije pokretanje postupka pečenja sa termometrom za namirnice

Postupak možete da pokrenete i u nekom kasnijem trenutku.

- Odaberite Start u.

Trenutak završetka postupka može otprilike da se proceni, pošto trajanje postupka pečenja sa termometrom za namirnice odgovara približno trajanju postupka pečenja bez termometra za namirnice.

Ne možete da podesite Vreme kuvanja i Završeno u, pošto ukupno vreme zavisi od dostizanja unutrašnje temperature.

Indikator preostalog vremena

Ako je prilikom postupka pečenja podešena temperatura viša od 140 °C, posle izvesnog vremena se prikaže preostalo, procenjeno vreme trajanja postupka pečenja (preostalo vreme).

Preostalo vreme se izračunava na osnovu podešene temperature pečenja, podešene unutrašnje temperature i porasta unutrašnje temperature.

Preostalo vreme koje se prikazuje na početku je procenjeno vreme. Pošto se preostalo vreme tokom odvijanja postupka uvek ponovo izračunava, indikacija se stalno koriguje i sve je preciznija.

Sve informacije o preostalom vremenu se brišu kada se promene temperatura pečenja i unutrašnja temperatura ili kada se odabere drugi način rada. Ako su vrata bila otvorena duže vreme, preostalo vreme se ponovo izračunava.

⚠ Opasnost od povreda zbog vrućih površina.

Kada pečete na roštilju sa otvorenim vratima, vrući vazduh, koji izlazi iz rerne, ne prolazi više automatski kroz ventilator i ne hladi se. Elementi za rukovanje postanu vrući.

Prilikom pečenja na roštilju zatvorite vrata.

Saveti za pečenje na roštilju

- Za pečenje na roštilju je potrebno prethodno zagrevanje. Gornji grejač/grejač roštilja prethodno zagrejte oko 5 minuta dok su vrata zatvorena.
- Meso brzo isperite pod mlazom hladne vode i dobro ga osušite. Pre pečenja na roštilju ne solite komade mesa, pošto će u protivnom izaći sok od mesa.
- Posnije meso možete da premažete uljem. Ne koristite druge masnoće, jer će lako suviše potamneti i početi da dime.
- Pljosnatu ribu i komade ribe očistite i posolite. Ribu možete takođe da nakapate sokom od limuna.
- Koristite univerzalni pleh sa rešetkom iznad ili pleh za roštilj i pečenje (ako ga posedujete). Pleh za roštilj i pečenje sprečava da sok koji kaplje sa mesa pregori kako biste mogli dalje da ga koristite. Četkicom premažite uljem rešetku ili pleh za roštilj i pečenje i na to stavite namirnicu.

Nemojte da koristite pleh za pečenje.

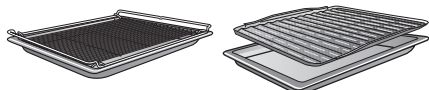

Informacije vezane za tabele za pečenje

Tabele za pečenje naći ćete na kraju ovog dokumenta.

- Vodite računa o navedenom opsegu temperature, snazi mikrotalasa, nivou i vremenima. Pri tome uzmite u obzir različite komade mesa i navike prilikom pečenja.
- Posle kraćeg navedenog vremena proverite namirnicu.

Odabir temperature

- Odaberite obično nižu temperaturu. Na višim temperaturama od navedenih meso doduše porumeni, ali ne bude pečeno.

Odabir nivoa

- Odaberite nivo u zavisnosti od debljine namirnice.
- Tanju namirnicu stavite u nivo 3 ili 4.
- Namirnicu većeg prečnika stavite u nivo 1 ili 2.

Pečenje na roštilju

Odabir vremena pripreme ⌚

- Tanke komade mesa ili ribe grilujte oko 6–8 minuta sa svake strane. Vodite računa da komadi budu otprilike jednake debljine da vremena za pečenje na roštilju ne budu suviše različita.
- Proverite obično posle kraćeg vremena pečenja da li je namirnica pečena.
- Za **proveru pečenosti** mesa pritisnite ga kašikom. Tako možete da utvrdite koliko je meso pečeno.
- **slabo pečeno/ružičasto**
Ako je meso još uvek vrlo elastično, znači da je u unutrašnjosti još crveno.
- **srednje pečeno**
Ako meso malo popušta pod pritiskom, u unutrašnjosti je ružičaste boje.
- **dobro pečeno**
Ako meso ne popušta previše pod pritiskom, dobro je pečeno.

Savet: Ako je površina većih komada mesa već dosta porumenila, a unutrašnjost ostala još nepečena, spustite namirnicu na niži nivo ili smanjite temperaturu pečenja na roštilju. Površina tako neće previše potamneti.

Informacije vezane za načine rada

Pregled svih načina rada sa pripadajućim predloženim vrednostima naći ćete u poglavlju „Glavni meni i podmeniji“.

Plastika termometra za namirnice može da se istopi usled veoma visokih temperatura.

Ne koristite termometar za namirnice u načinu rada pečenja na roštilju.

Termometar za namirnice ne čuvati u unutrašnjosti rerne.

Korišćenje Veliki roštilj

Koristite ovaj način rada za grilovanje tanjih namirnica u većim količinama i da zapečete namirnice u velikim kalupima. Ceo gornji grejač/grejač roštilja se užari kako bi se postiglo potrebno toplotno zračenje.

Korišćenje Mali roštilj

Koristite ovaj način rada za grilovanje tanjih namirnica u manjim količinama i da zapečete namirnice u malim kalupima. Samo unutrašnji deo gornjeg grejača/grejača roštilja se užari da bi se postiglo potrebno toplotno zračenje.

Korišćenje Roštilj sa kruže. vazduha

Ovaj način rada je pogodan za grilovanje mesa većeg prečnika, npr. pileta.

Za pripremu tanjih namirnica obično se preporučuje podešavanje temperature od 220 °C, za namirnice većeg promera 180-200 °C.

 **Opasnost od povreda zbog vrućih površina.**

Rerna se zagreje tokom rada. Postoji opasnost da se opečete na grejače, unutrašnjost rerne i pribor.

Pre ručnog čišćenja ostavite grejače, rernu, i pribor da se ohlade.

 **Opasnost od povreda usled strujnog udara.**

Para iz uređaja za čišćenje uz pomoć pare može da dospe do delova koji su pod naponom i da izazove kratki spoj.

Za čišćenje nikada ne koristite uređaj za čišćenje uz pomoć pare.

Sve površine mogu da promene boju ili mogu da se promene ukoliko koristite neodgovarajuća sredstva za čišćenje. Sredstvo za čišćenje rerne i odstranjivanje kamenca posebno će oštetiti prednju stranu rerne.

Sve površine su osetljive na ogrebotine. Na staklenim površinama ogrebotine pod određenim uslovima mogu da dovedu do loma.

Odmah uklonite ostatke sredstva za čišćenje.

Kozmetika, a naročito krema za zaštitu od sunca, kao i ručna dezinfekciona sredstva na mat staklenoj površini mogu da prouzrokuju trajne mrlje.

Ako su kozmetička sredstva dospela na mat staklenu površinu, odmah uklonite ostatke toplom vodom, deterđentom za ručno pranje i čistom krpom od mikrovlakana.

Neadekvatna sredstva za čišćenje

Kako ne biste oštetili površine, izbegavajte prilikom čišćenja sledeće:

- sredstva za čišćenje, koja sadrže sodu, amonijak, kiselinu ili hlor
- sredstva za čišćenje koja rastvaraju kamenac na prednjoj ploči
- abrazivna sredstva za čišćenje (npr. prašak, kremu za ribanje, kamen za čišćenje)
- sredstva za čišćenje, koja sadrže rastvarače
- sredstva za čišćenje nerđajućeg čelika
- sredstva za čišćenje mašine za pranje posuđa
- sredstva za čišćenje stakla
- sredstva za čišćenje staklokeramičkih ploča za kuvanje
- grube sunđere za ribanje i četke (npr. sunđere za pranje lonaca, korišćene sunđere koji još sadrže ostatke abrazivnih sredstava za čišćenje)
- magične sunđere
- oštre metalne strugače
- čeličnu vunu
- mestimično čišćenje pomoću mehaničkih sredstava za čišćenje
- sredstva za čišćenje rerne
- spirale od plemenitog čelika

Ukoliko su nečistoće duže prisutne, može se desiti da posle nekog vremena više ne mogu da se uklone. Ako uređaj koristite više puta a ne očistite u međuvremenu, kasnije će Vam možda biti potrebno mnogo više napora prilikom čišćenja.

Najbolje je da odmah uklonite nečistoće.

Pribor nije pogodan za pranje u mašini za pranje sudova (izuzev bežičnog termometra za namirnice).

Čišćenje i održavanje

Savet: Nečistoće od voćnog soka ili tešta za kolače sa kalupa za pečenje, koji loše zatvaraju, lakše ćete ukloniti dok je rena još mlaka.

Za jednostavnije čišćenje preporučujemo:

- Demontirajte vrata.
- Demontirajte prihvatne rešetke sa FlexiClip-teleskopskim vođicama (ako ih posedujete).
- Spustite gornji grejač/grejač roštilja.

Uklanjanje normalne prljavštine

Oko cele unutrašnjosti rerne se kao izolacija stakla na vratima nalazi osetljiva zaptivka od fiberglasa koja može da se ošteti ribanjem ili trljanjem.

Bolje da ne čistite zaptivku od fiberglasa.

Uklanjanje normalne prljavštine

- Normalnu prljavštinu uklonite najbolje odmah toplom vodom, deterdžentom za ručno pranje sudova i čistom sunđerastom krpom ili čistom, vlažnom krpom od mikrovlakana.
- Temeljno uklonite ostatke sredstva za čišćenje sa malo čiste vode. Ovo čišćenje je naročito važno kod delova oplemenjenih slojem PerfectClean, jer ostaci sredstava za čišćenje umanjuju efekat neprianjanja.
- Zatim te površine obrišite mekom krpom.

Čišćenje termometra za namirnice

- Termometar za namirnice operite ručno ili u mašini za pranje sudova.

Uklanjanje tvrdokorne prljavštine (osim FlexiClip-teleskopskih vođica)

Zbog iskipelih sokova od voća ili ostataka pečenja na površinama mogu da nastanu trajne promene boje. Ove mrlje ne umanjuju svojstva upotrebe. Ne pokušavajte da uklonite ove mrlje po svaku cenu. Koristite samo navedena pomoćna sredstva.

- Zapečene ostatke uklonite pomoću strugača za staklo ili spirale od nerđajućeg čelika (npr. Spontex Spirinett), tople vode i deterdženta za ručno pranje sudova.

Za čišćenje zaštitnog stakla kamere nemojte da koristite spirale od plemenitog čelika već samo tvrdu stranu sunđera za pranje sudova.

Korišćenje sredstva za čišćenje rerne

- Kod veoma tvrdokorne prljavštine na površine oplemenjenom slojem PerfectClean nanosite Miele sredstvo za čišćenje rerne na hladne površine.

Ukoliko sprej za čišćenje rerne dospe u međuprostor i otvore, prilikom narednih postupaka kuvanja dolazi do pojave mirisa.

Ne prskajte sprej za čišćenje rerne na gornji deo unutrašnjosti rerne.

Ne prskajte sprej za čišćenje rerne u međuprostor i otvore zidova i zadnje strane unutrašnjosti rerne.

- Ostavite sredstvo za čišćenje rerne da deluje u skladu sa podacima na ambalaži.

Sredstva za čišćenje rerne drugih proizvođača mogu se nanositi samo na hladne površine i da deluju maksimalno 10 minuta.

- Posle faze delovanja možete dodatno da koristite oštru stranu sunđera za pranje sudova.
- Temeljno uklonite ostatke sredstva za čišćenje sa malo čiste vode.
- Zatim te površine obrišite mekom krpom.

Čišćenje rerne sa funkcijom Piroliza

Umesto ručno rernu možete da čistite pomoću funkcije Piroliza .

Prilikom čišćenja pirolizom unutrašnjost rerne se zagreva na preko 400 °C. Postojeća nečistoća se usled visokih temperatura razlaže i pretvara u pepeo.

Na raspolaganju imate 3 stepena pirolize sa različitom dužinom trajanja:

- stepen 1 za slabu prljavštinu
- stepen 2 za jaču prljavštinu
- stepen 3 za jaku prljavštinu

Nakon pokretanja čišćenja pirolizom, vrata se automatski zaključavaju. Vrata možete da otvorite tek po završetku procesa čišćenja.

Čišćenje pirolizom možete da pokrenete i sa odloženim vremenom da biste npr. koristili povoljniju noćnu tarifu struje.

Nakon postupka čišćenja pirolizom možete jednostavno da uklonite ostatke pirolize (npr. pepeo), koji se, u zavisnosti od stepena nečistoće, stvaraju u unutrašnjosti rerne.

Pripremanje čišćenja pirolizom

Zbog visokih temperatura prilikom čišćenja pirolizom pribor nepodesan za pirolizu će se oštetiti.

Izvadite iz rerne sav pribor nepodesan za pirolizu pre nego što pokrenete postupak čišćenja pirolizom. To važi i za pribor koji ste kupili posebno, a koji nije pogodan za pirolizu.

Pribor naveden dole je pogodan za pirolizu i može da ostane u unutrašnjosti rerne za vreme čišćenja pirolizom:

- Prihvatne rešetke
- FlexiClip-teleskopske vodice HFC 72
- Rešetka HBBR 72

■ Izvadite pribor koji nije podesan za pirolizu.

■ Gurnite rešetku skroz u gornji nivo.

Gruba prljavština u unutrašnjosti rerne može da prouzrokuje stvaranje dima.

Zbog zapečenih ostataka na emajliranim površinama mogu da nastanu trajne promene boje ili tamne mrlje.

Pre nego što pokrenete čišćenje pirolizom, uklonite grubu prljavštinu iz unutrašnjosti rerne i odstranite zapečene ostatke na emajliranim površinama strugačem za staklo.

Čišćenje i održavanje

Pokretanje čišćenja pirolizom

 Opasnost od povreda usled štetnih isparenja.

Pare se mogu osloboditi tokom pirolize, što može dovesti do iritacije sluzokože.

Ne zadržavajte se dugo u kuhinji tokom pirolize i sprečite ulazak dece i kućnih ljubimaca u kuhinju.

Uverite se da je kuhinja dobro provetrena tokom pirolize. Izbegavajte da se mirisi prošire na druge prostorije.

 Opasnost od povreda zbog vrućih površina.

Prilikom čišćenja pirolizom rena se više zagreje nego pri normalnom radu.

Sprečite decu da dodiruju rernu tokom čišćenja pirolizom.

- Odaberite Održavanje .
- Odaberite Piroliza.
- Odaberite stepen pirolize u skladu sa stepenom zaprljanosti.
- Potvrdite sa *OK*.

Sledite uputstva na displeju.

- Potvrdite sa *OK*.

Čišćenje pirolizom možete odmah da pokrenete ili da odložite vreme pokretanja.

Trenutno pokretanje čišćenja pirolizom



- Ako odmah želite da pokrenete čišćenje pirolizom, odaberite Pokretanje odmah.
- Potvrdite sa *OK*.

Čišćenje pirolizom se pokreće.

Vrata se automatski zaključavaju. Zatim se automatski uključuju zagrevanje rerne i ventilator.

Osvetljenje rerne se ne uključuje za vreme čišćenja pirolizom.

Prikaže se preostale vreme čišćenja pirolizom. Njega ne možete da menjate.

Ako ste u međuvremenu podesili kratkotrajni vremenski interval, po isteku vremenskog intervala čuće se zvučni signal, treperi  i vreme odbrojava naviše. Čim dodirnete senzorski taster , isključuju se zvučni i optički signali.

Pokretanje čišćenja pirolizom sa odloženim vremenom

- Ako želite da pokrenete čišćenje pirolizom sa odloženim vremenom, odaberite Start u.
- Potvrdite sa *OK*.
- Podesite vreme u koje čišćenje pirolizom treba da se pokrene.
- Potvrdite sa *OK*.

Vrata se automatski zaključavaju. Na displeju se pojave Start u i podešeno vreme pokretanja.

Do početka starta vreme pokretanja možete da promenite putem Tajmer.

Čim nastupi vreme pokretanja procesa, automatski se uključuju zagrevanje rerne i ventilator, a na displeju se pojavljuje preostalo vreme trajanja.

Završavanje čišćenja pirolizom

Čim istekne preostalo vreme, na displeju se pojavljuje poruka da se vrata otključavaju.

Čim se vrata otključaju, prikaže se *Završeno* i začuje se zvučni signal.

- Potvrdite tu napomenu sa *OK*.
- Odaberite *Zatvaranje*.
- Isključite rernu.

Zvučni i optički signali se isključuju.

 **Opasnost od povreda zbog vrućih površina.**

Nakon čišćenja pirolizom rerna je još veoma vruća. Postoji opasnost da se opečete na grejače, unutrašnjost rerne i pribor.

Grejače, unutrašnjost rerne i pribor ostavite prvo da se ohlade pre nego što uklonite moguće ostatke pirolize i podmažete prihvatne rešetke.

- Očistite rernu i pribor podesan za pirolizu od mogućih zaostataka pirolize (npr. pepela) koji se mogu stvoriti u zavisnosti od stepena zaprljanosti rerne.
- Uklonite eventualne ostatke sa zaštitnog stakla kamere. U tu svrhu možete da koristite grubu stranu sunđer za pranje posuđa.
- Nakapajte nekoliko kapi jestivog ulja sa visokom tačkom gorenja na papirni ubrus i podmažite prihvatne rešetke.

Većinu ostataka možete da uklonite toplom vodom, deterdžentom za ručno pranje sudova i čistom sunđerastom krpom ili čistom, vlažnom krpom od mikrovlakana.

Zavisno od stepena nečistoće na unutrašnjem delu stakla vrata može da se stvore vidljive naslage. Naslage možete da uklonite sunđerom za pranje sudova, strugačem za staklo ili spiralom od nerđajućeg čelika (npr. Spontex Spirinet) i deterdžentom za ručno pranje sudova.

Oko cele unutrašnjosti rerne se kao izolacija stakla na vratima nalazi osetljiva zaptivka od fibreglasa koja može da se ošteti ribanjem ili trljanjem. Bolje da ne čistite zaptivku od fibreglasa.

Zbog prolivenih voćnih sokova emajlirane površine mogu trajno da promene boju. Ove promene boje ne umanjuju svojstva emajla. Ne pokušavajte da uklonite ove mrlje po svaku cenu.

Izvlačenje FlexiClip-teleskopskih vodiča

Posle čišćenja na FlexiClip-teleskopskim vodičama može da dođe do promene boje ili svetlih mrlja koje, međutim, ne umanjuju svojstva upotrebe. Ali time neće biti umanjene njihove performanse.

- FlexiClip-teleskopske vodiče razvucite više puta nakon čišćenja pirolizom.

Čišćenje i održavanje

Odstranjivanje kamenca

Iz sistema za isparavanje treba zavisno od tvrdoće vode redovno odstranjivati kamenac.

Postupak odstranjivanja kamenca možete da izvršite u svakom trenutku.

Međutim posle određenog broja postupaka kuvanja će se od Vas automatski tražiti da iz sistema za isparavanje odstranite kamenac kako bi on i dalje besprekorno funkcionisao.

Poslednjih 10 postupaka pečenja do odstranjivanja kamenca se prikazuju i odbrojavaju. Nakon toga se blokira korišćenje načina rada i automatskih programa sa dodatnim vlaženjem.

Ove načine rada možete ponovo da koristite tek kada izvršite postupak odstranjivanja kamenca. Sve ostale načine rada i automatske programe bez dodatnog vlaženja možete i dalje da koristite.

Odvijanje postupka odstranjivanja kamenca

Kada pokrenete postupak odstranjivanja kamenca, morate ga u potpunosti sprovesti, jer on ne sme da se prekida.

Postupak odstranjivanja kamenca traje oko 90 minuta i odvija se u više koraka:

1. Pripremanje postupka odstranjivanja kamenca
2. Usisavanje sredstva protiv kamenca
3. Faza delovanja
4. Postupak ispiranja 1
5. Postupak ispiranja 2
6. Postupak ispiranja 3
7. Isparavanje ostatka vode

Pripremanje postupka odstranjivanja kamenca

Potrebna Vam je posuda zapremine oko 1 l.

Da ne biste morali da držite posudu sa sredstvom za odstranjivanje kamenca ispod cevi za punjenje, u obimu isporuke se nalazi plastično crevo sa sisaljkom.

Kako bi se postigao optimalan efekat čišćenja, preporučujemo da koristite priložene tablete za odstranjivanje kamenca, koje su specijalno proizvedene za Miele.

Savet: Dodatne tablete za odstranjivanje kamenca možete naručiti preko Miele webshop-a, Miele servisne službe ili Vašeg Miele specijalizovanog prodavca.

Druga sredstva za uklanjanje kamenca, koja osim limunske kiseline sadrže i druge kiseline i/ili koja nisu bez drugih neželjenih sastojaka, kao npr. hlorida, mogla bi prouzrokovati oštećenja.

Osim toga, ne bi moglo da se garantuje za potrebno dejstvo ako se nije poštovala odgovarajuća koncentracija sredstva za čišćenje kamenca.

- Posudu napunite sa oko 600 ml hladne vode iz slavine i potpuno rastvorite jednu tabletu u njoj.

Izvršavanje postupka odstranjivanje kamenca

- Odaberite Održavanje ☺.
- Odaberite Odstranjivanje kamenca.

Ukoliko su načini rada i automatski programi sa dodatnim vlaženjem već bili blokirani, postupak odstranjivanja kamenca možete odmah da pokrenete tako što ćete potvrditi sa *OK*.

- Stavite univerzalni pleh skroz do kraja u prvi gornji nivo kako bi se nakon upotrebe u njemu prihvatilo sredstvo za odstranjivanje kamenca. Potvrdite tu napomenu sa *OK*.

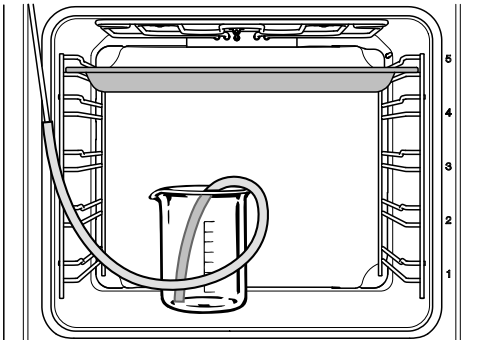

- Stavite posudu sa sredstvom za odstranjivanje kamenca na dno rerne.
- Pričvrstite jedan kraj plastičnog creva na cev za punjenje. Drugi kraj stavite na dno posude u sredstvo za odstranjivanje kamenca i pričvrstite ga sa sisaljkom u posudi.
- Potvrdite sa *OK*.

Postupak usisavanja se pokreće. Čuje se rad pumpe.

Odabirom *Stop* ili *Start* možete u svakom trenutku da prekinete i ponovo nastavite postupak usisavanja.

Stvarno usisana količina sredstva za odstranjivanje kamenca može da bude manja od zahtevane tako da u posudi ima zaostalog sredstva.

Pojavljuje se obaveštenje da je postupak usisavanja završen.

- Potvrdite sa *OK*.

Počinje **faza delovanja**. Možete da pratite protok vremena.

- Posudu zajedno sa crevom na cevi za punjenje ostavite u rerni i dolijte oko 300 ml vode, jer sistem usisava još malo tečnosti tokom faze delovanja.

Otrprilike svakih 5 minuta sistem usisava još malo tečnosti. Čuje se rad pumpe.

Tokom celog procesa ostaju uključeni osvetljenje rerne i ventilator.

Na kraju faze delovanja začuje se zvučni signal.

Ispiranje sistema za isparavanje posle faze delovanja

Nakon faze delovanja treba isprati sistem za isparavanje kako bi se uklonili ostaci sredstva za odstranjivanje kamenca.

Za to se kroz sistem za isparavanje pumpa tri puta oko 1 l vode iz slavine i prihvata u univerzalnom plehu.

- Izvadite univerzalni pleh sa sakupljenim sredstvom za odstranjivanje kamenca, ispraznite i stavite ga ponovo u prvi gornji nivo.
- Izvadite plastično crevo iz posude.
- Izvadite posudu, temeljno isperite i napunite je sa oko 1 l sveže vode iz slavine.
- Stavite posudu ponovo u rernu i u njoj pričvrstite plastično crevo.
- Potvrdite sa *OK*.

Čišćenje i održavanje

Počinja postupak usisavanja za **prvi postupak ispiranja**.

Voda se sprovodi kroz sistem za isparavanje i prihvata u univerzalnom plehu.

Pojavljaju se napomene vezane za pripremanje **drugog postupka ispiranja**.

- Izvadite univerzalni pleh sa vodom koja je korišćena za ispiranje, ispraznite i stavite ga ponovo na prvi gornji nivo.
- Izvadite plastično crevo iz posude i napunite posudu sa oko 1 l sveže vode iz slavine.
- Stavite posudu ponovo u rernu, pričvrstite u njoj plastično crevo.
- Potvrdite sa *OK*.
- Postupite isto tako i za **treći postupak ispiranja**.

Za vreme isparavanja ostatka vode ostavite univerzalni pleh sa vodom u rerni, koja je korišćena i sakupljena od trećeg postupka ispiranja.

Isparavanje ostatka vode

Posle trećeg postupka ispiranja pokreće se isparavanje ostatka vode.

- Izvadite posudu i crevo iz rerne.
- Zatvorite vrata.
- Potvrdite sa *OK*.

 Opasnost od povređivanja usled vodene pare.

Vodena para može da prouzrokuje teške opekotine.

Ne otvarajte vrata tokom isparavanja ostatka vode.

Uključuje se zagrevanje rerne i pojavljuje podatak o trajanju isparavanja ostatka vode.

Podatak o trajanju se automatski koriguje u zavisnosti od stvarne količine preostale vode.

Završavanje postupka odstranjivanja kamenca

Na kraju isparavanja ostatka vode pojavljuje se informativni prozor sa obaveštenjima o čišćenju posle postupka odstranjivanja kamenca.

- Potvrdite sa *OK*.

Začuje se zvučni signal i prikaže *Završeno*.

- Odaberite *Zatvaranje*.
- Isključite rernu tasterom za uključivanje/isključivanje .

 Opasnost od povreda zbog vrućih površina.

Rerna se zagreje tokom rada. Postoji opasnost da se opečete na grejače, unutrašnjost rerne i pribor.

Pre ručnog čišćenja ostavite grejače, rernu, i pribor da se ohlade.

- Izvadite univerzalni pleh u kome se sakupila tečnost.
- Na kraju očistite ohlađenu unutrašnjost rerne od eventualne kondenzovane vlage i ostatka sredstva za odstranjivanje kamenca.
- Vrata zatvorite tek kada rerna bude suva.

Demontaža vrata

Vrata su teška oko 10 kg.

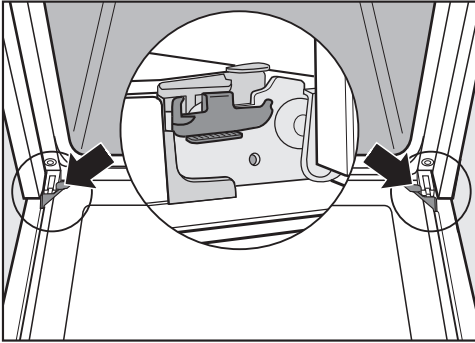

Vrata su držačima spojena sa šarkama za vrata.
Pre nego što skinete vrata sa ovih držača, morate da oslobodite blokadu na obe šarke za vrata.

- Potpuno otvorite vrata.

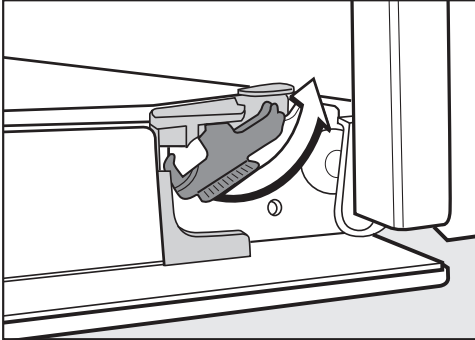

- Oslobodite blokade tako što ih okrenete do kraja.

Rerna će se oštetiti ako pogrešno demontirate vrata.

Nikada ne izvlačite vrata vodoravno iz držača, jer će ona udariti u reonu.

- Zatvorite vrata do kraja.



- Uhvatite vrata sa strane, povucite ih nagore i izvucite iz držača. Pazite pri tom da vrata ne budu ukoso.

Čišćenje i održavanje

Rastavljanje vrata

Vrata se sastoje od otvorenog sistema sa 4 stakla sa delimično termoreflektujućim slojevima.

Tokom rada dodatno se sprovodi vazduh kroz vrata, tako da spoljno staklo ostaje hladno.

Ako se u prostoru između stakala na vratima nataloži prljavština, možete da rastavite vrata kako biste očistili unutrašnje strane stakala.

Staklo na vratima bi moglo da se uništi zbog ogrebotina.

Za čišćenje stakla na vratima ne upotrebljavajte abrazivna sredstva, grube sunđere ili četke, kao ni oštre metalne strugače.

Prilikom čišćenja stakla na vratima obratite pažnju na napomene koje važe za masku rerne.

Pojedinačne strane stakala na vratima su presvučene različitim zaštitnim slojem. Strane prema unutrašnjosti rerne deluju termoreflektujuće.

Rerna će se oštetiti ako se stakla na vratima stave naopako.

Obratite pažnju da stakla vrata nakon čišćenja ponovo postavite u pravilan položaj.

Sredstvo za čišćenje rerne oštećuje površinu aluminijumskih profila.

Ove elemente čistite samo toplom vodom, deterdžentom za ručno pranje sudova i čistom sunđerastom krpom ili čistom, vlažnom krpom od mikrovlakana.

Stakla vrata bi mogla da se polome ako padnu.

Izvađena stakla vrata odložite na sigurno mesto.

⚠ Opasnost od povređivanja usled vrata koja se zatvaraju.

Vrata mogu da se zatvore ako ih rastavljate dok su montirana za rernu.

Pre rasklapanja uvek izvadite prvo vrata.

- Spoljno staklo vrata stavite na meku podlogu (npr. kuhinjsku krpu) da biste izbegli ogrebotine.

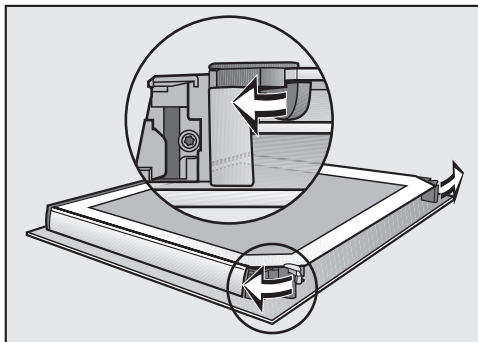

- Oba zatvarača za stakla vrata otvorite okretanjem prema spoljnoj strani.

Izvadite redom unutrašnje staklo vrata i oba srednja stakla vrata.

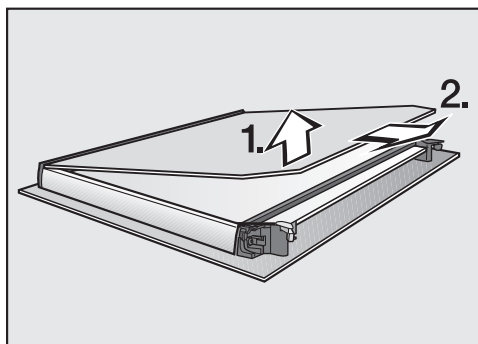

Čišćenje i održavanje

- Unutrašnje staklo vrata **lagano** podignite i izvucite iz plastične lajsne.

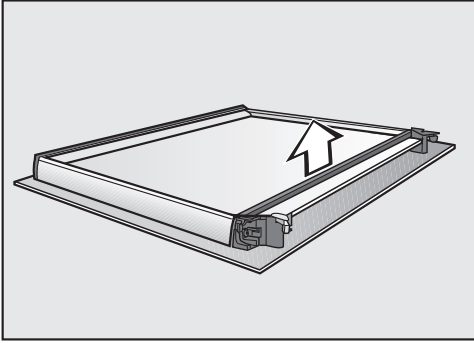

- Skinite zaptivku.

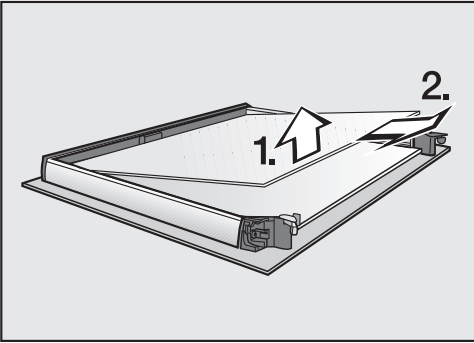

- Lagano podignite gornje srednje staklo vrata i izvucite ga napolje.

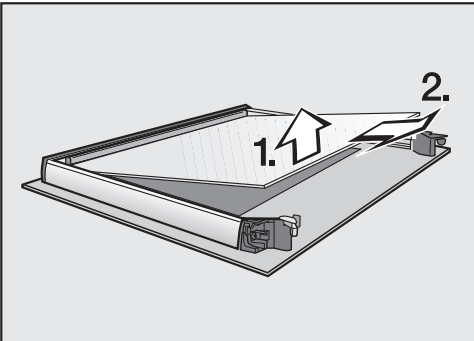

- Malo izdignite donje srednje staklo vrata i izvucite ga napolje.

- Staklo vrata i ostale pojedinačne delove očistite toplom vodom, deterdžentom za ručno pranje sudova i čistom suđerastom krpom ili čistom, vlažnom krpom od mikrovlakana.

- Delove osušite mekom krpom.

Zatim ponovo pažljivo sastavite vrata:

Oba srednja stakla vrata su identična. Radi orijentacije za pravilnu ugradnju na staklima vrata je naštampan broj proizvoda.

- Donje srednje staklo vrata okrenite tako da broj proizvoda bude čitljiv (ne obrnuto).

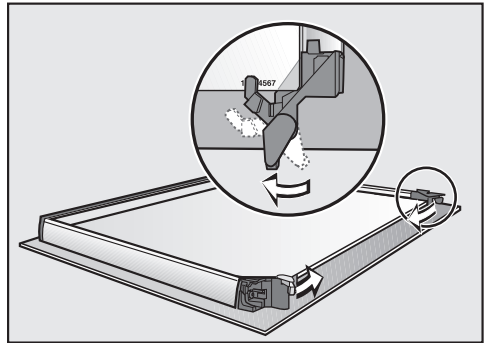

- Zatvarače za stakla vrata okrenite prema unutrašnjoj strani, tako da zatvarači leže na donjem od dva srednja stakla.

- Gornje od dva srednja stakla vrata okrenite tako da šifra proizvoda bude čitljiva (ne obrnuto). Staklo vrata mora da leži na zatvaračima.

Čišćenje i održavanje

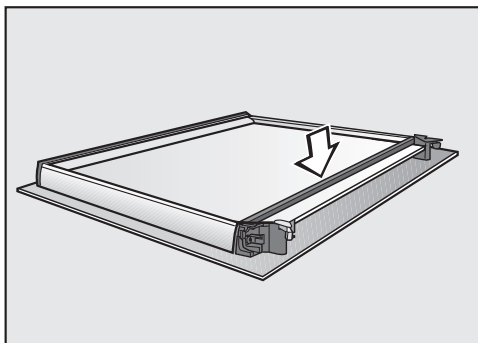

- Stavite zaptivku.

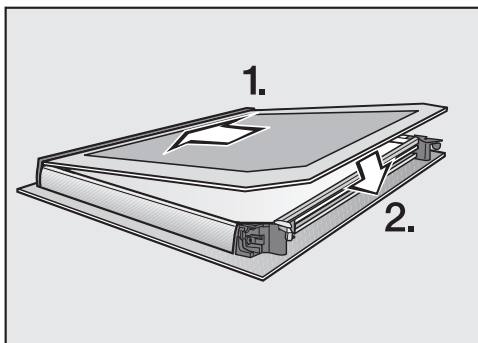

- Unutrašnje staklo vrata sa stranom bez sjaja nadole gurnite u plastičnu lajsnu i postavite unutrašnje staklo između zatvarača.

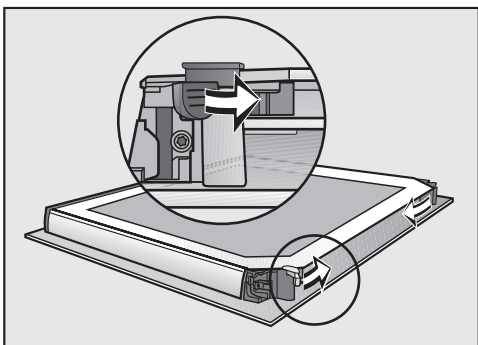

- Oba zatvarača za stakla vrata zatvorite okretanjem prema unutrašnjoj strani.

Vrata su ponovo sklopljena.

Ugradnja vrata

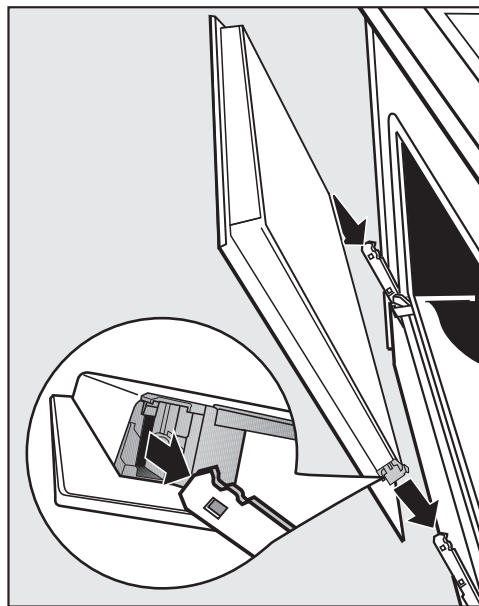

- Uхватite vrata sa strane i postavite ih na držače šarki. Pazite da se pri tome ne iskose i ne zaglave.
- Potpuno otvorite vrata.

Ukoliko blokade nisu fiksirane, vrata bi mogla da se oslobode sa držača i oštete.

Nakon postavljanja obavezno fiksirajte blokade.

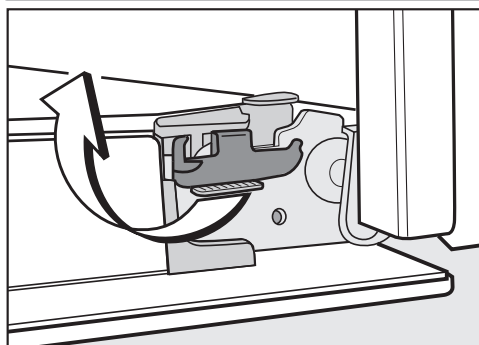

- Ponovo zaključajte blokade okrećući ih do kraja u vodoravan položaj.

Demontaža prihvatnih rešetki sa FlexiClip-teleskopskim vodičama

Prihvatne rešetke možete da demontirate zajedno sa FlexiClip-teleskopskim vodičama (ako ih posedujete).

Ako želite da prethodno posebno demontirate FlexiClip-teleskopske vodiče, pratite napomene u poglavlju „Oprema“, odeljak „Ugradnja i demontaža FlexiClip-teleskopskih vodiča“.

 **Opasnost od povreda zbog vrućih površina.**

Rerna se zagreje tokom rada. Postoji opasnost da se opečete na grejače, unutrašnjost rerne i pribor.

Pre demontaže prihvatnih rešetaka ostavite grejače, unutrašnjost rerne i pribor da se ohlade.

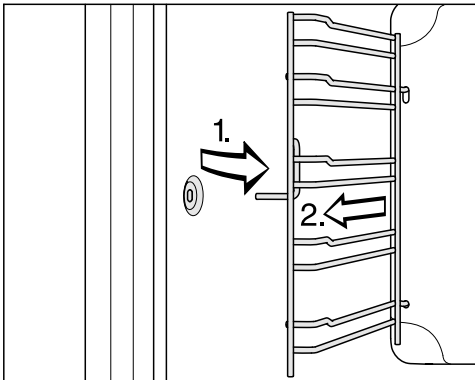

- Izvucite prihvatne rešetke napred iz ležišta (1.) i izvadite ih iz rerne (2.).

Ugradnja se vrši obrnutim redosledom.

- Pažljivo ugradite delove.

Spuštanje gornjeg grejača/grejača roštilja

Ukoliko je gornja strana rerne jako zaprljana, gornji grejač/grejač roštilja možete da preklopite nadole radi čišćenja. Preporučuje se da gornju stranu unutrašnjosti rerne redovno čistite vlažnom krpom ili sunderom za pranje posuđa.

 **Opasnost od povreda zbog vrućih površina.**

Rerna se zagreje tokom rada. Postoji opasnost da se opečete na grejače, unutrašnjost rerne i pribor.

Pre ručnog čišćenja ostavite grejače, rerne i pribor da se ohlade.

Matica koja padne može da izgrebe dno rerne.

Radi zaštite stavite npr. kuhinjsku krpu na dno rerne.

- Demontirajte prihvatne rešetke.

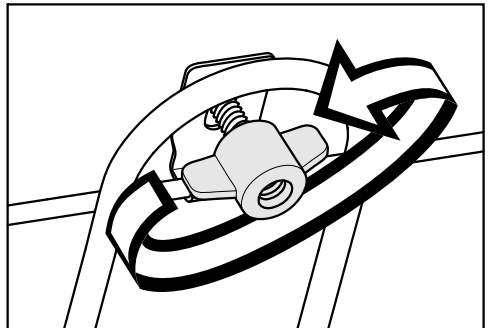

- Odvrnite leptir maticu.

Gornji grejač/grejač roštilja može da se ošteti.

Nikada ne vucite na silu gornji grejač/grejač roštilja.

- Pažljivo spustite gornji grejač/grejač roštilja.

Čišćenje i održavanje

Sada je gornja strana unutrašnjosti rerne pristupačna.

- Gornju stranu unutrašnjosti rerne čistite toplom vodom, deterdžentom za ručno pranje sudova i čistom sunđerastom krpom ili čistom, vlažnom krpom od mikrovlakana.





Kamera će se oštetiti ako zaštitno staklo nije pravilno ugrađeno. Nikada ne skidajte zaštitno staklo kamere.

- Uklonite eventualne ostatke sa zaštitnog stakla kamere. U tu svrhu možete da koristite grubu stranu sunđera za pranje posuđa.
- Posle čišćenja preklopite gornji grejač/grejač roštilja nagore.
- Stavite leptir maticu i pritegnite je.
- Ugradite prihvatne rešetke.

Većinu smetnji i grešaka koje mogu da se jave tokom svakodnevnog rada uređaja možete da otklonite sami. U mnogim slučajevima ćete uštedeti vreme i novac zato što ne morate da zovete servisnu službu.

Informacije o samostalnom otklanjanju smetnji možete naći na adresi www.miele.com/service.



Sledeće tabele treba da vam pomognu da otkrijete uzrok neke smetnje ili greške i da otklonite kvar.

Problem	Uzrok i otklanjanje
Displej je zatamnjen.	<p>Odabrali ste podešavanje Tačno vreme Pokazatelj display-a Isključeno. Zato je displej zatamnjen kada je rerna isključena.</p> <ul style="list-style-type: none"> ■ Čim uključite rernu, prikaže se glavni meni. Ako tačno vreme treba da bude stalno prikazano, odaberite podešavanje Tačno vreme Pokazatelj display-a Uključeno. <p>Rerna ne dobija struju.</p> <ul style="list-style-type: none"> ■ Proverite da li je mrežni utikač utaknut u utičnicu. ■ Proverite da li je iskočio osigurač u električnoj instalaciji. Pozovite kvalifikovanog električara ili Miele servis.
Ne čujete zvučni signal.	<p>Zvučni signali su isključeni ili podešeni suviše tiho.</p> <ul style="list-style-type: none"> ■ Uključite zvučne signale ili pojačajte zvuk putem podešavanja Podešavanja Jačina zvuka Zvučni signali.
Rerna se ne zagreva.	<p>Demo program je aktiviran.</p> <p>Možete da birate stavke menija na displeju i senzorske tastere, ali zagrevanje rerne ne radi.</p> <ul style="list-style-type: none"> ■ Deaktivirajte demo program putem Podešavanja Prodajno mesto Demo program za sajam Isključeno.
Prilikom uključivanja na displeju se pojavljuje Blokada uključivanja  .	<p>Blokada uključivanja  je uključena.</p> <ul style="list-style-type: none"> ■ Blokadu uključivanja možete da isključite za neki postupak pečenja tako što ćete dodirnuti simbol  u trajanju od najmanje 6 sekundi. ■ Ako hoćete trajno da isključite blokadu uključivanja, odaberite podešavanje Bezbednost Blokada uključivanja  Isključeno.



Šta treba uraditi ako ...

Problem	Uzrok i otklanjanje
Senzorski tasteri ili senzor blizine ne reaguju.	Odabrali ste podešavanje Displej QuickTouch Isključeno. Na taj način senzorski tasteri i senzor blizine ne reaguju kada je rerna isključena. ■ Čim uključite rernu senzorski tasteri i senzor blizine reaguju. Ako želite da senzorski tasteri i senzor blizine uvek reaguju i kada je rerna isključena, odaberite podešavanje Displej QuickTouch Uključeno.
	Podešavanja za senzor blizine su isključena. ■ Promenite podešavanja za senzor blizine putem Podešavanja Senzor blizine.
	Senzor blizine je neispravan. ■ Pozovite Miele servis.
	Rerna nije priključena na električnu mrežu. ■ Proverite da li je utikač utaknut u utičnicu. ■ Proverite da li je iskočio osigurač u električnoj instalaciji. Pozovite kvalifikovanog električara ili Miele servisnu službu.
	Ako i displej ne reaguje, onda je problem u kontrolama. ■ Dodirnite taster za uključivanje/isključivanje  dok se displej ne isključi a rerna ponovo ne pokrene.

Šta treba uraditi ako ...



Problem	Uzrok i otklanjanje
<p>Ne možete da otvorite vrata putem senzorskog tastera .</p>	<p>Odabrali ste podešavanje Displej QuickTouch Isključeno. Zato ne reaguje senzorski taster  kada je rerna isključena.</p> <ul style="list-style-type: none"> ■ Čim uključite rernu senzorski tasteri reaguju. Ako želite da senzorski tasteri uvek reaguju i kada je rerna isključena, odaberite podešavanje Displej QuickTouch Uključeno. <p>Rerna nije priključena na električnu mrežu.</p> <ul style="list-style-type: none"> ■ Proverite da li je utikač utaknut u utičnicu. ■ Proverite da li je iskočio osigurač u električnoj instalaciji. Pozovite kvalifikovanog električara ili Miele servisnu službu. ■ Ukoliko morate da otvorite vrata jer se u rerni npr. još nalazi namirnica, otvorite vrata uz pomoć isporučenog otvarača koristeći ga kao polugu. U tu svrhu gurnite otvarač ukoso odozgo u zazor između komandne ploče i vrata na spoljnoj ivici vrata. Možete i obema rukama da povučete bočne strane vrata dok se ne otvore. <p>Pokrenuto je čišćenje pirolizom.</p> <div style="border: 1px solid gray; padding: 5px; margin: 5px 0;"> <p> Opasnost od povreda zbog vrućih površina. Tokom čišćenja pirolizom vrata ostaju zaključana sve dok temperatura u unutrašnjosti rerne ne padne ispod 280 °C. Nikako ne pokušavajte da otvorite vrata, kao što je gore opisano, uz pomoć isporučenog otvarača!</p> </div> <ul style="list-style-type: none"> ■ Sačekajte da se unutrašnjost rerne ohladi. Čim se temperatura unutrašnjosti rerne spusti ispod 280°C, vrata se automatski otključavaju.
<p>Na displeju se pojavi Nestanak struje -postupak je prekinut.</p>	<p>Došlo je do kratkog prekida u električnoj mreži. To je prekinulo tekući postupak pečenja.</p> <ul style="list-style-type: none"> ■ Isključite i ponovo uključite rernu. ■ Pokrenite ponovo postupak pečenja.
<p>Na displeju se pojavi 12:00.</p>	<p>Prekid napajanja električnom energijom je trajao duže od 150 sati.</p> <ul style="list-style-type: none"> ■ Ponovo podesite tačno vreme i datum.

Šta treba uraditi ako ...

Problem	Uzrok i otklanjanje
<p>Na displeju se pojavi Maksimalno trajanje rada dostignuto.</p>	<p>Rerna je radila neuobičajeno dugo i izazvala iskakanje osigurača. Aktiviralo se sigurnosno isključivanje.</p> <ul style="list-style-type: none"> ■ Potvrdite sa <i>OK</i>. <p>Nakon toga rerna je opet spremna za upotrebu.</p>
<p>Na displeju se prikaže  Greška F32.</p>	<p>Bravica na vratima za čišćenje pirolizom ne zatvara.</p> <ul style="list-style-type: none"> ■ Isključite i ponovo uključite rernu. Zatim ponovo pokrenite željeno čišćenje pirolizom. ■ Ako se ponovo pojavi obaveštenje, pozovite Miele servisnu službu.
<p>Na displeju se prikaže  Greška F33.</p>	<p>Bravica na vratima za čišćenje pirolizom ne otvara.</p> <ul style="list-style-type: none"> ■ Isključite i ponovo uključite rernu. ■ Ako se bravica na vratima ne otključava, pozovite Miele servisnu službu.
<p>Na displeju se prikažu Greška i kôd greške koji nije naveden ovde.</p>	<p>Problem koji ne možete sami da otklonite.</p> <ul style="list-style-type: none"> ■ Pozovite Miele servis.
<p>Na displeju se pojavi Prijem do termometra za namirnice ima smetnje, prominite položaj u remini.</p>	<p>Termometar za namirnice više se ne prepoznaje.</p> <ul style="list-style-type: none"> ■ Promenite poziciju termometra u namirnici koja se peče. <p>Ako se termometar za namirnice i dalje ne prepoznaje, znači da je neispravan. Novi termometar za namirnice možete da nabavite kod Vašeg Miele specijalizovanog prodavca ili Miele servisne službe.</p>
<p>Nakon odabira funkcije za odstranjivanje kamenca na displeju se prikaže Funkcija nije trenutno na raspolaganju.</p>	<p>Sistem za isparavanje je neispravan.</p> <ul style="list-style-type: none"> ■ Pozovite Miele servis.
<p>Nakon odabira automatskog programa na displeju se prikaže Upravljanje vlagom je neispravno -Automatski programi se odvijaju bez vlage.</p>	<p>Sistem za isparavanje je neispravan.</p> <ul style="list-style-type: none"> ■ Pozovite Miele servis. <p>Automatski program možete da pustite u rad i bez dodatnog vlaženja.</p>

Problem	Uzrok i otklanjanje
Voda se ne usisava prilikom postupka pečenja sa dodatnim vlaženjem.	<p>Demo program je aktiviran. Možete da birate stavke menija na displeju i senzorske tastere, ali zagrevanje rerne ne radi.</p> <ul style="list-style-type: none"> ■ Deaktivirajte demo program putem Podešavanja Prodajno mesto Demo program za sajam Isključeno. <p>Pumpa sistema za isparavanje je neispravna.</p> <ul style="list-style-type: none"> ■ Pozovite Miele servis.
Nakon postupka pečenja se čuje zvuk rada uređaja.	<p>Nakon postupka pečenja ventilator ostaje uključen (vidi poglavlje „Podešavanja“, odeljak „Naknadni rad ventilatora“).</p>
Rerna se isključila sama od sebe.	<p>Rerna se automatski isključuje zbog uštede energije ako se nakon uključivanja rerne ili nakon završetka postupka pečenja ne rukuje dalje uređajem izvesno vreme.</p> <ul style="list-style-type: none"> ■ Ponovo uključite rernu.
Kolač/pecivo još uvek nije pečeno po isteku vremena navedenog u tabeli za pečenje.	<p>Odabrana temperatura odstupa od recepta.</p> <ul style="list-style-type: none"> ■ Odaberite temperaturu prema receptu. <p>Količine sastojaka odstupaju od recepta.</p> <ul style="list-style-type: none"> ■ Proverite da li ste izmenili recept. Dodavanjem više tečnosti ili jaja testo postaje vlažnije i potrebno mu je više vremena da se ispeče.
Kolač/pecivo neravnomerno porumeni.	<p>Odabrali ste pogrešnu temperaturu ili pogrešan nivo.</p> <ul style="list-style-type: none"> ■ Uvek postoji izvesna razlika u dobijanju rumene boje. Ako je ta razlika vrlo velika, proverite da li ste odabrali pravu temperaturu i pravi nivo. <p>Materijal ili boja kalupa za pečenje nisu prilagođeni načinu rada.</p> <ul style="list-style-type: none"> ■ U načinu rada Gornje i donje zagrevanje  svetli ili sjajni kalupi nisu toliko pogodni. Koristite tamne kalupe bez sjaja.
Posle čišćenja pirolizom u rerni je ostala još prljavaština.	<p>Prilikom procesa čišćenja pirolizom spaljuje se prljavaština i u rerni ostaje pepeo.</p> <ul style="list-style-type: none"> ■ Uklonite pepeo toplom vodom, deterdžentom za ručno pranje sudova i čistom sunderastom krpom ili čistom, vlažnom krpom od mikrovlakana. Ako i pored toga vidite da je ostala grublja prljavaština, pokrenite ponovo proces čišćenja pirolizom, eventualno sa dužim trajanjem.

Šta treba uraditi ako ...

Problem	Uzrok i otklanjanje
<p>Prilikom stavljanja ili izvlačenja pribora čuju se zvukovi.</p>	<p>Zbog površine prihvatnih rešetki, otporne na pirolizu, stvara se efekat trenja prilikom stavljanja ili izvlačenja pribora.</p> <ul style="list-style-type: none"> ■ Radi smanjenja ovih efekata trenja nakapajte nekoliko kapi jestivog ulja sa visokom tačkom gorenja na papirni ubrus i podmažite prihvatne rešetke. Ponovite ovo posle svakog čišćenja pirolizom.
<p>Osvetljenje u rerni se isključuje posle kraćeg vremena.</p>	<p>Odabrali ste podešavanje Osvetljenje „Uključeno“ 15 sekundi.</p> <ul style="list-style-type: none"> ■ Ako hoćete da osvetljenje u rerni uključite tokom celog postupka pečenja, odaberite podešavanje Osvetljenje Uključeno.
<p>Osvetljenje u rerni je isključeno ili se ne uključuje.</p>	<p>Odabrali ste podešavanje Osvetljenje Isključeno.</p> <ul style="list-style-type: none"> ■ Odabirom senzorskog tastera  uključite osvetljenje rerne na 15 sekundi. ■ Ako želite, odaberite podešavanje Osvetljenje Uključeno ili „Uključeno“ 15 sekundi.
	<p>Osvetljenje rerne je u kvaru.</p> <ul style="list-style-type: none"> ■ Pozovite Miele servis.
<p>Osvetljenje rerne se ne isključuje. Senzorski taster  ne reaguje.</p>	<p>Odabrali ste podešavanje Kamera u rerni Uključeno. Pri ovom podešavanju je osvetljenje rerne uključeno tokom celog postupka pečenja kako bi se osigurao optimalan kvalitet prenosa.</p>

Na www.miele.com/service ćete naći informacije o tome kako samostalno da otklonite smetnje, kao i informacije o Miele rezervnim delovima.

Kontakt za prijavu smetnji

U slučaju smetnji koje ne možete da otklonite, obratite se npr. Vašem specijalizovanom Miele prodavcu ili Miele servisu.

Miele servis možete rezervisati putem interneta na <https://www.miele.rs/domacinstvo/servisni-upit-3147.htm>.

Podatke za kontakt Miele servisa ćete naći na kraju ovog dokumenta.

Servisu je potrebna identifikaciona oznaka modela i fabrički broj (fabr./SB/br.). Oba podatka ćete naći na natpisnoj pločici sa oznakom tipa.

Ove informacije ćete naći na natpisnoj pločici sa oznakom tipa, koju možete da vidite na okviru prednje strane kada su otvorena vrata.

Garancija

Garantni rok iznosi 2 godine.

Ostale informacije ćete naći u priloženim garantnim uslovima.

Instalacija

Ugradne mere

Podaci za mere su dati u mm.

Ugradnja u gornji ili donji kuhinjski element

Ako rerna treba da se ugradi ispod ploče za kuvanje, obratite pažnju na uputstva za ugradnju ploče za kuvanje, kao i na visinu za ugradnju ploče.

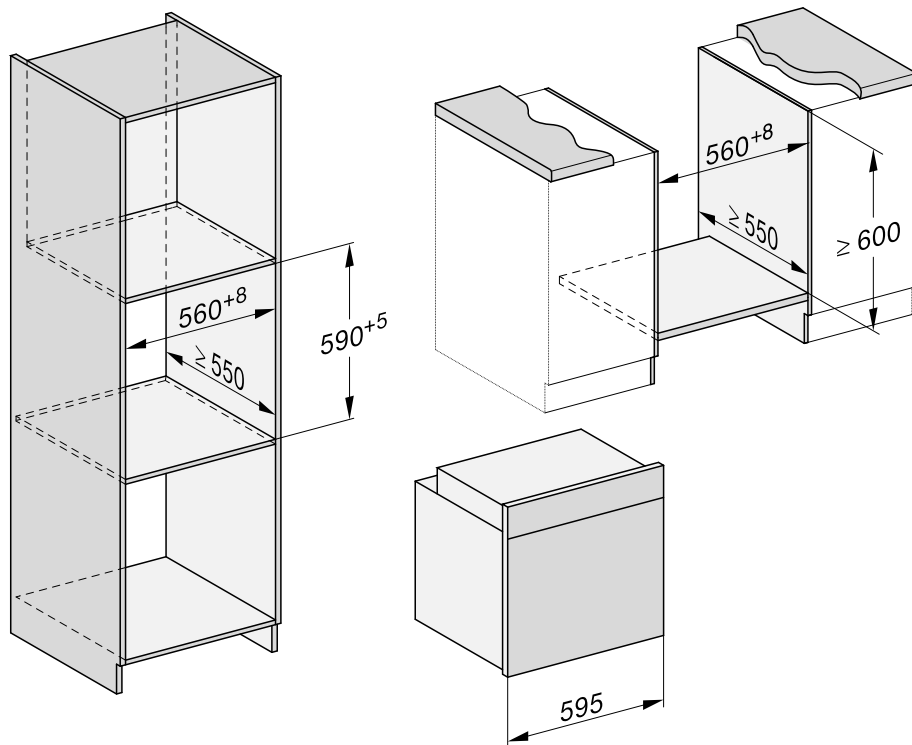

Bočna strana

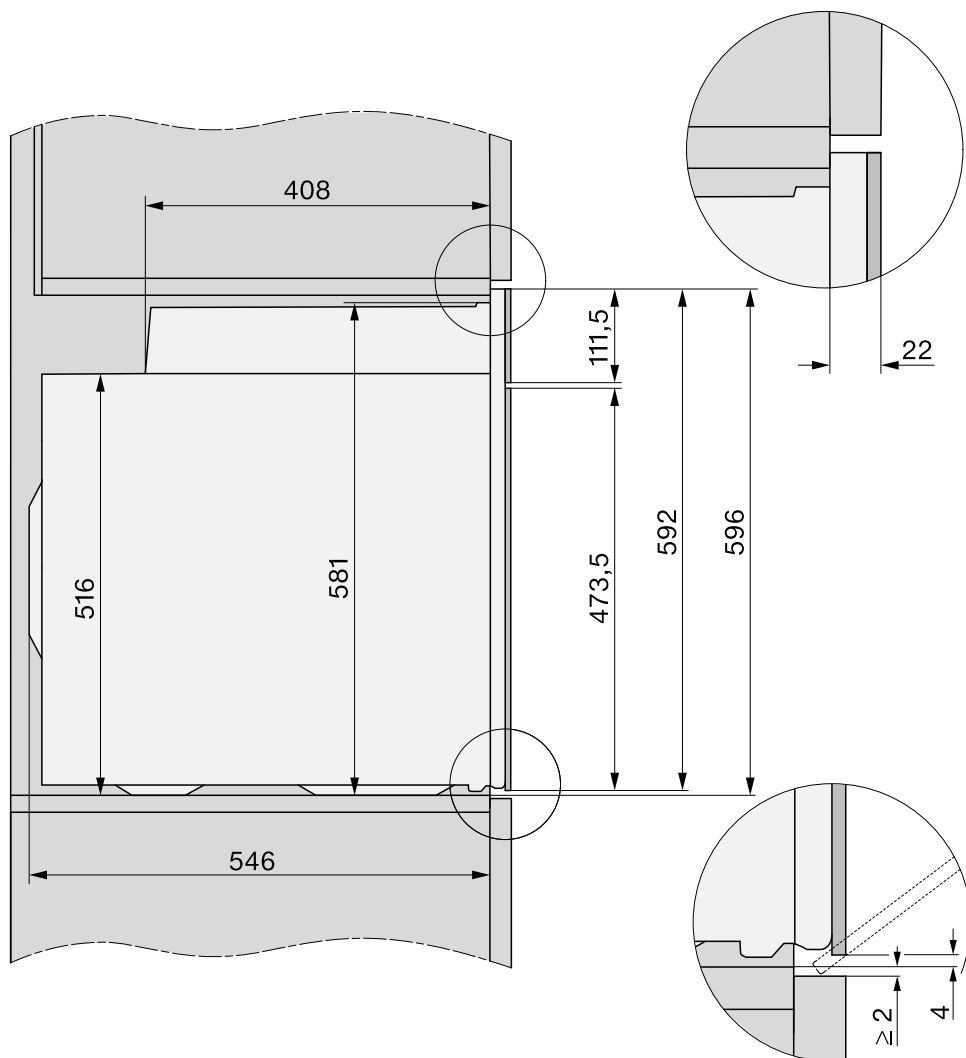

Instalacija

Priključci i ventilacija

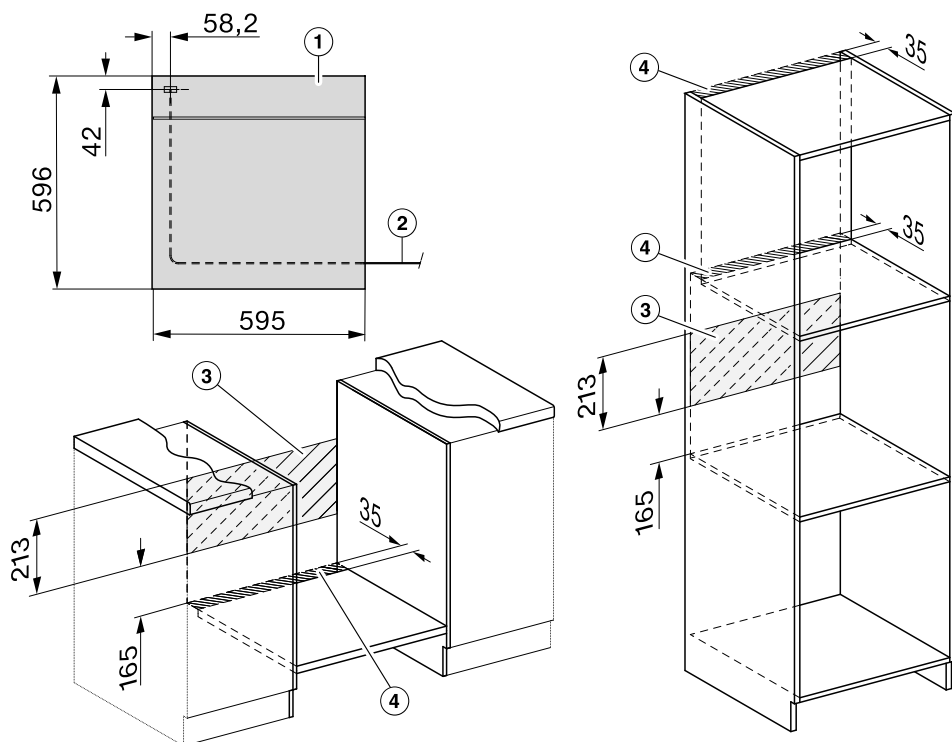

- ① Prikaz s prednje strane
- ② Priključni provodnik, dužina = 1.500 mm
- ③ Nema priključka u ovoj oblasti
- ④ Izrez za ventilaciju min. 150 cm²

Ugradnja rerne

Rernu upotrebljavajte samo ako je ona ugrađena da bi se osigurao bezbedan rad uređaja.

Rerni je za besprekoran rad neophodan dovoljan dotok hladnog vazduha. Neophodan hladan vazduh ne sme da bude prekomerno zagrejan drugim izvorima toplote (npr. pećima na čvrsta goriva).

Prilikom ugradnje obavezno vodite računa o sledećem:

Obezbedite da se međuploča, na koju se stavlja rerma, ne naslanja na zid.

Nemojte da montirate lajsne za toplotnu zaštitu na bočne strane ugradnog ormana.

- Priključite rernu na električnu mrežu.

Za nošenje koristite udubljenja koja se nalaze na bočnim stranicama kućišta. Korisno je da pre ugradnje demontirate vrata i izvadite pribor. Rerna je onda lakša kada je stavljate u ugradni orman.

- Ukoliko hoćete da skinete vrata, otvorite ih uz pomoć isporučenog otvarača koristeći ga kao polugu ili povucite obema rukama bočne strane vrata dok se ne otvore.
- Skinite vrata (vidi poglavlje „Čišćenje i održavanje“, odeljak „Demontaža vrata“) i izvadite pribor iz rerne.
- Ubacite rernu u ugradni orman i centrirajte rernu.
- Ponovo uspostavite napajanje strujom do utičnice.
- Dodirnite senzorski taster  da biste otvorili vrata, ako ih niste skinuli.

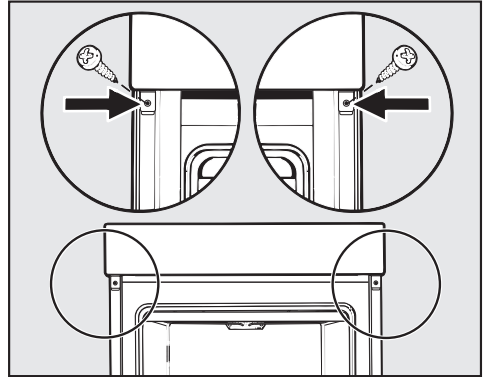

- Pričvrstite rernu priloženim zavrtnjima na bočne stranice ugradnog ormana.
- Prema potrebi montirajte ponovo vrata (videti poglavlje „Čišćenje i održavanje“, odeljak „Ugradnja vrata“).

Instalacija

Električni priključak

 **Opasnost od povrede!**
Zbog nestručne ugradnje i održavanja ili popravki, može za korisnika da nastane velika opasnost, za koju firma Miele ne snosi odgovornost.

Priključivanje na električnu mrežu sme da obavi samo kvalifikovani električar koji tačno zna i uredno poštuje nacionalne propise i dodatne propise lokalnih kompanija za snabdevanje električnom energijom.

Priključivanje sme da se vrši samo na električnu instalaciju izvedenu prema VDE 0100.

Preporučuje se **Priključivanje na utičnicu** (prema VDE 0701), jer olakšava isključivanje iz električne mreže u slučaju servisiranja.

Ako za korisnika utičnica nije više pristupačna ili je predviđen **fiksni priključak**, treba instalirati uređaj za razdvajanje svakog pola.

U uređaje za razdvajanje spadaju prekidači sa kontaktnim otvorom od najmanje 3 mm. Tu spadaju LS-prekidači, osigurači i zaštite (EN 60335).

Potrebne **podatke o priključku** ćete naći na natpisnoj pločici koja se nalazi na prednjoj strani rerne. Podaci moraju da se podudaraju sa podacima za električnu mrežu.

U slučaju pitanja za kompaniju Miele, uvek navedite sledeće:

- Oznaka modela
- Fabrički broj
- Podatke o priključenju (mrežni napon/frekvencija/maksimalna instalirana snaga)

Prilikom promene priključka ili zamenje priključnog provodnika, mora se koristiti provodnik tipa H 05 VV-F odgovarajućeg poprečnog preseka.

Moguć je povremeni ili neprekidni režim rada u sistemu za snabdevanje energijom koji je nezavisan ili nije sinhronizovan sa mrežom (kao što su npr. izolovane mreže, rezervni sistemi). Preduslov za rad je da sistem za snabdevanje energijom bude u skladu sa specifikacijama EN 50160 ili sličnim.

Mere zaštite koje su predviđene u kućnoj instalaciji i u ovom proizvodu kompanije Miele po svojoj funkciji i načinu rada takođe moraju biti osigurane u izolovanim uslovima rada ili u režimu rada koji nije sinhronizovan sa mrežom, ili moraju biti zamenjene ekvivalentnim merama u instalaciji. Kao što je na primer opisano u aktuelnom izdanju VDE-AR-E 2510-2.























Rerna







Rerna je opremljena 3-žilnim priključnim provodnikom s utikačem i spremna je za priključenje na naizmjeničnu struju 230 V, 50 Hz.

Osigurač mora imati 16 A. Povezivanje sme da se vrši samo na propisno postavljenu utičnicu sa zaštitnim kontaktom.

Maksimalna priključna snaga: vidi natpisnu pločicu sa oznakom tipa.

Mešano testo

Kolač/pecivo (Pribor)		 [°C]		 ⁵ ₁	 [min]	CF
Mafini (1 pleh)		150–160	–	2	25–35	–
Mafini (2 pleha)		150–160	–	1+3	30–40 ³	–
Sitni kolači* (1 pleh)		150	–	2	30–40	–
		160 ²	–	3	20–30	–
Sitni kolači* (2 pleha)		150 ²	–	1+3	25–35	–
Suvi kolač (rešetka, pravougaoni kalup, 30 cm) ¹		150–160	–	2	60–70	–
		155–165 ²	–	2	60–70	✓
Mramorni kolač, kolač sa orasima (rešetka, pravougaoni kalup, 30 cm) ¹		150–160	–	2	60–70	–
		150–160	–	2	60–70	–
Mramorni kolač, kolač sa orasima (rešetka, kalup u obliku venca/kalup za kuglof, Ø 26 cm) ¹		150–160	✓	2	55–65	–
		150–160	✓	2	60–70	–
Voćni kolač (1 pleh)		150–160	–	2	40–50	✓
		155–165	–	1	40–50	✓
Voćni kolač (rešetka, kalup sa korpčom, Ø 26 cm) ¹		150–160	✓	2	55–65	✓
		165–175 ²	–	2	50–60	✓
Kora za tortu (rešetka, kalup za torte, Ø 28 cm) ¹		150–160	–	2	25–35	–
		170–180 ²	–	2	15–25	–

 Način rada,  Temperatura,  Booster funkcija, ⁵₁ Nivo,  Vreme pečenja, CF Crisp function,  Vrući vazduh plus,  Gornje i donje zagrevanje, ✓ uključeno, – isključeno

* Podešavanja važe i za zahteve prema standardu EN 60350-1.



















¹ Koristite kalup bez sjaja, tamne boje i stavite ga na sredinu rešetke za pečenje.









² Zagrejte rernu pre nego što stavite namirnicu.

³ Plehove izvadite u različito vreme ukoliko je namirnica već pre isteka navedenog vremena pečenja dovoljno porumenela.

Tabele za pečenje

Prhko testo

Kolač/pecivo (Pribor)		☺ [°C]		 ⁵ ₁	 [min]	CF
Keks (1 pleh)		140–150	–	2	25–35	–
		150–160	–	2	25–35	–
Keks (2 pleha)		140–150	–	1+3	25–35 ³	–
Suvi keks* (1 pleh)		140	–	2	35–45	–
		160 ²	–	3	25–35	–
Suvi keks* (2 pleha)		140	–	1+3	40–50 ³	–
Kora za tortu (rešetka, kalup za torte, Ø 28 cm) ¹		150–160	✓	2	35–45	–
		170–180 ²	✓	2	20–30	–
Kolač sa sirom (rešetka, kalup sa ko- pčom, Ø 26 cm) ¹		170–180	–	2	80–90	–
		160–170	–	2	80–90	–
Apple pie (rešetka za pečenje i prže- nje, kalup sa kopčom, Ø, 20 cm)*		160	–	2	90–100	–
		180	–	1	85–95	–
Lenja pita sa jabukama (rešetka, kalup sa kopčom, Ø 26 cm) ¹		180–190 ²	–	2	60–70	✓
		160–170	–	2	60–70	✓
Voćni kolač s prelivom (rešetka, kalup sa kopčom, Ø 26 cm) ¹		170–180	–	2	60–70	–
		150–160	–	2	55–65	–
Voćni kolač sa prelivom (1 pleh)		170–180	–	2	50–60	✓
		160–170	–	2	45–55	✓
Slatka pita (1 pleh)		210–220 ²	✓	1	45–55	✓
		190–200	–	2	40–50	✓

 Način rada, ☺ Temperatura,  Booster funkcija, ⁵₁ Nivo,  Vreme pečenja, CF Crisp function,  Vrući vazduh plus,  Eco-vrući vazduh,  Gornje i donje zagrevanje,  Intenzivno pečenje, ✓ uključeno, – isključeno

* Podešavanja važe i za zahteve prema standardu EN 60350-1.

¹ Koristite kalup bez sjaja, tamne boje i stavite ga na sredinu rešetke za pečenje.

² Zagrejte rernu pre nego što stavite namirnicu.

³ Plehove izvadite u različito vreme ukoliko je namirnica već pre isteka navedenog vremena pečenja dovoljno porumenela.

Dizano testo

Kolač/pecivo (Pribor)		 [°C]		 5 ₁	 [min]	CF
Kuglof (rešetka, kalup za kuglof, Ø 24 cm) ¹		150–160	–	2	50–60	–
		160–170	–	2	50–60	–
Štolen (nemački božićni kolač) (1 pleh)		150–160	–	2	55–65	–
		160–170	✓	2	55–65	–
Kolač posut mrvicama sa voćem/bez voća (1 pleh)		160–170	–	2	35–45	✓
		170–180	–	3	45–55	✓
Voćni kolač (1 pleh)		160–170	✓	2	45–55	✓
		170–180	✓	3	45–55	✓
Jastučići sa jabukama/pužići sa suvim grožđem (1 pleh)		160–170	✓	2	25–35	–
Jastučići sa jabukama/pužići sa suvim grožđem (2 pleha)		160–170	✓	1+3	30–40 ⁴	–
Beli hleb, pečen van kalupa (1 pleh)		190–200	✓	2	30–40 ⁵	–
		190–200	–	2	30–40	–
Beli hleb (rešetka, pravougaoni kalup, 30 cm) ¹		180–190	✓	2	45–55	–
		190–200 ²	✓	2	55–65 ⁶	✓ ⁷
Integralni hleb (rešetka, pravougaoni kalup, 30 cm) ¹		180–190	✓	2	55–65	–
		200–210 ²	✓	2	55–65 ⁶	✓ ⁷
Narastanje dizanog testa (rešetka)		30–35	–	– ³	–	–

 Način rada,  Temperatura,  Booster funkcija,  5₁ Nivo,  Vreme pečenja, CF Crisp function,  Vrući vazduh plus,  Gornje i donje zagrevanje,  Klima + Vrući vazd. plus,  Klima + Gor./donje zagr., ✓ uključeno, – isključeno

¹ Koristite kalup bez sjaja, tamne boje i stavite ga na sredinu rešetke za pečenje.

² Zagrejte rernu pre nego što stavite namirnicu.

³ Rešetku položite na dno rerne i na nju stavite posudu. Zavisno od veličine posude možete da izvadite i prihvatne rešetke.

⁴ Plehove izvadite u različito vreme ukoliko je namirnica već pre isteka navedenog vremena pečenja dovoljno porumenela.









⁵ Oslobodite 1 parni udar na početku postupka pečenja.







⁶ Oslobodite 2 parna udara na početku postupka pečenja.

⁷ Funkciju Crisp function isključite 15 minuta nakon početka postupka pečenja.

Tabele za pečenje











Testo sa sirom i uljem







Kolač/pecivo (Pribor)		 Temperatura [°C]	 Booster funkcija	 Nivo ⁵ ₁	 Vreme pečenja [min]	CF
Voćni kolač (1 pleh)		160–170	✓	2	45–55	✓
		170–180	✓	3	45–55	✓
Jastučići sa jabukama/pužići sa suvim grožđem (1 pleh)		160–170	–	3	25–35	✓
Jastučići sa jabukama/pužići sa suvim grožđem (2 pleha)		150–160	✓	1+3	25–35 ¹	✓

 Način rada,  Temperatura,  Booster funkcija,  Nivo⁵₁,  Vreme pečenja, CF Crisp function,  Vrući vazduh plus,  Gornje i donje zagrevanje, ✓ uključeno, – isključeno

¹ Plehove izvadite u različito vreme ukoliko je namirnica već pre isteka navedenog vremena pečenja dovoljno porumenela.

Biskvitno testo

Kolač/pecivo (Pribor)		 Temperatura [°C]	 Booster funkcija	 Nivo ⁵ ₁	 Vreme pečenja [min]	CF
Biskvitna kora (2 jaja) (rešetka, kalup sa kopčom, Ø 26 cm) ¹		160–170 ²	–	2	15–25	–
Biskvitna kora (4–6 jaja) (rešetka, kalup sa kopčom, Ø 26 cm) ¹		150–160 ²	–	2	30–40	–
Lagani biskvit* (rešetka, kalup sa kopčom, Ø 26 cm) ¹		180	–	2	25–35	–
		150–170 ²	–	2	25–45	–
Biskvitna kora (1 pleh)		180–190 ²	✓	1	15–25	–

 Način rada,  Temperatura,  Booster funkcija,  Nivo⁵₁,  Vreme pečenja, CF Crisp function,  Gornje i donje zagrevanje,  Vrući vazduh plus, ✓ uključeno, – isključeno

* Podešavanja važe i za zahteve prema standardu EN 60350-1.

¹ Koristite kalup bez sjaja, tamne boje i stavite ga na sredinu rešetke za pečenje.

² Zagrejte rernu pre nego što stavite namirnicu.

Kuvano testo, lisnato testo, pecivo od belanaca



















Kolač/pecivo (Pribor)		[°C]		5 1	[min]	CF
Princes krofne (1 pleh)		160–170	–	2	30–40	✓
		160–170	–	2	25–35 ¹	✓ ²
Jastučići od lisnatog testa (1 pleh)		180–190	–	2	20–30	–
Jastučići od lisnatog testa (2 pleha)		180–190	–	1+3	20–30 ³	–
Puslice (1 pleh)		120–130	–	2	25–50	✓
Puslice (2 pleha)		120–130	–	1+3	25–50 ³	✓
Meringue/beze (1 pleh, 6 komada po Ø 6 cm)		80–100	–	2	120–150	✓
Meringue/beze (2 pleha, 6 komada po Ø 6 cm)		80–100	–	1+3	150–180	✓











Način rada, Temperatura, Booster funkcija, Nivo, Vreme pečenja, CF Crisp function, Vrući vazduh plus, Klima + Vrući vazd. plus, ✓ uključeno, – isključeno

- ¹ Oslobodite 1 parni udar 8 minuta nakon početka postupka pečenja.
- ² Funkciju Crisp function isključite 15 minuta nakon početka postupka pečenja.
- ³ Plehove izvadite u različito vreme ukoliko je namirnica već pre isteka navedenog vremena pečenja dovoljno porumenela.

Tabele za pečenje

Slana jela

Namirnica (Pribor)		 [°C]		 5 1	 [min]	CF
Pikantna pita (1 pleh)		220–230 ²	✓	1	30–40	✓
		180–190	–	1	45–55	✓
Kolač od crnog luka (1 pleh)		180–190 ²	✓	2	25–35	✓
		170–180	–	2	30–40	✓
Pica, dizano testo (1 pleh)		170–180	✓	2	25–35	✓
		210–220 ²	–	2	20–30	✓
Pica, testo od sira i ulja (1 pleh)		170–180	✓	2	25–35	✓
		190–200 ²	✓	3	25–35	✓
Zamrznuta pica, polugotova (rešetka)		200–210	–	2	20–25	–
Tost* (rešetka)		300	–	3	5–8	–
Zapečena/gratinirana jela (npr. tost) (rešetka na univerzalnom plehu)	 1	275 ³	–	3	3–6	–
Grilovano povrće (rešetka na univerzalnom plehu)	 1	275 ³	–	4	5–10 ⁴	✓
		250 ³	–	3	5–10 ⁴	✓
Ratatuj (1 univerzalni pleh)		180–190	–	2	40–60	–

 Način rada,  Temperatura,  Booster funkcija,  5
1 Nivo,  Vreme pečenja, CF Crisp function,  Gornje i donje zagrevanje,  Intenzivno pečenje,  Vrući vazduh plus,  Eco-vrući vazduh,  Veliki roštilj,  Roštilj sa kruže. vazduha, ✓ uključeno, – isključeno

* Podešavanja važe i za zahteve prema standardu EN 60350-1.

¹ Zavisno od količine možete da koristite i način rada Mali roštilj .

² Zagrejte rernu pre nego što stavite namirnicu.

³ Zagrejte rernu 5 minuta pre nego što stavite namirnicu.

⁴ Namirnicu okrenite otprilike po isteku polovine vremena pečenja.

Govedina

Namirnica (Pribor)		[°C]		5 1	[min]	[°C]
Dinstana govedina, oko 1 kg (pekač sa poklopcem)		150–160 ³	✓	2	120–130 ⁵	–
		170–180 ³	✓	2	120–130 ⁵	–
		180–190	–	2	160–180 ⁶	–
Goveđi file, oko 1 kg (univerzalni pleh)		180–190 ³	✓	2	25–60	45–75
Goveđi file slabo pečen, oko 1 kg ¹		80–85	–	2	70–80	45–48
Goveđi file srednje pečen, oko 1 kg ¹		90–95	–	2	80–90	54–57
Goveđi file dobro pečen, oko 1 kg ¹		95–100	–	2	110–130	63–66
Rozbif, oko 1 kg (univerzalni pleh)		180–190 ³	✓	2	35–65	45–75
Rozbif slabo pečen, oko 1 kg ¹		80–85	–	2	80–90	45–48
Rozbif srednje pečen, oko 1 kg ¹		90–95	–	2	110–120	54–57
Rozbif dobro pečen, oko 1 kg ¹		95–100	–	2	130–140	63–66
Burger, faširane šnicle ^{*1}		300 ⁴	–	4	15–25 ⁷	–

Način rada, Temperatura, Booster funkcija, 5
1 Nivo, Vreme pečenja, Unutrašnja temperatura namirnice, Automatsko pečenje, Gornje i donje zagrevanje, Eco-vrući vazduh, Spec.upotrebe Kuvanje na niskim temperaturama, Veliki roštilj, ✓ uključeno, – isključeno

* Podešavanja važe i za zahteve prema standardu EN 60350-1.

¹ Koristite rešetku i univerzalni pleh.

² Meso propržite prvo na ploči za kuvanje.

³ Zagrejte rernu pre nego što stavite namirnicu.

⁴ Zagrejte rernu 5 minuta pre nego što stavite namirnicu.















⁵ Meso prvo pecite poklopljeno. Skinite poklopac posle 90 minuta i podlijte oko 0,5 l tečnosti.









⁶ Meso prvo pecite poklopljeno. Skinite poklopac posle 100 minuta i podlijte oko 0,5 l tečnosti.

⁷ Namirnicu okrenite otprilike po isteku polovine vremena pečenja.

Tabele za pečenje

Teletina

Namirnica (Pribor)		 [°C]		 5 1	 [min]	 [°C]
Dinstana teletina, oko 1,5 kg (pekač sa poklopcem)	 ²	160–170 ³	✓	2	120–130 ⁴	–
	 ²	170–180 ³	✓	2	120–130 ⁴	–
Teleći file, oko 1 kg (univerzalni pleh)	 ²	160–170 ³	✓	2	30–60	45–75
Teleći file slabo pečen, oko 1 kg ¹	 ²	80–85	–	2	50–60	45–48
Teleći file srednje pečen, oko 1 kg ¹	 ²	90–95	–	2	80–90	54–57
Teleći file dobro pečen, oko 1 kg ¹	 ²	95–100	–	2	90–100	63–66
Teleća leđa slabo pečena, oko 1 kg ¹	 ²	80–85	–	2	80–90	45–48
Teleća leđa srednje pečana, oko 1 kg ¹	 ²	90–95	–	2	100–130	54–57
Teleća leđa dobro pečena, oko 1 kg ¹	 ²	95–100	–	2	130–140	63–66

Način rada,  Temperatura,  Booster funkcija,  Nivo,  Vreme pečenja,  Unutrašnja temperatura namirnice,  Automatsko pečenje,  Gornje i donje zagrevanje,  Spec.upotrebe Kuvanje na niskim temperaturama, ✓ uključeno, – isključeno



















¹ Koristite rešetku i univerzalni pleh.













² Meso propržite prvo na ploči za kuvanje.

³ Zagrejte rernu pre nego što stavite namirnicu.

⁴ Meso prvo pecite poklopljeno. Skinite poklopac posle 90 minuta i podlijte oko 0,5 l tečnosti.

Svinjetina













Namirnica (Pribor)		 [°C]		 ⁵	 [min]	 [°C]
Svinjsko pečenje/pečeni vrat, oko 1 kg (pekač sa poklopcem)		160–170	✓	2	130–140 ⁵	80–90
		170–180	✓	2	130–140 ⁵	80–90
Svinjsko pečenje sa kožom, oko 2 kg (pekač)		180–190	✓	2	130–150 ^{6,7,8}	80–90
		190–200	✓	2	130–150 ^{7,8}	80–90
Svinjski file, oko 350 g ¹	 ²	90–100	–	2	70–90	63–69
Svinjski but, oko 1,5 kg (pekač sa poklopcem)		160–170	–	2	130–160 ⁹	80–90
Dimljena svinjetina, oko 1 kg (uni- verzalni pleh)		150–160	✓	2	50–60 ⁶	63–68
Dimljena svinjetina, oko 1 kg ¹	 ²	95–105	–	2	140–160	63–66
Vekna od mlevenog mesa, oko 1 kg (univerzalni pleh)		170–180	✓	2	60–70 ⁷	80–85
		190–200	✓	2	70–80 ⁷	80–85
Bekon slanina ¹	 ³	300 ⁴	–	4	3–5	–
Kobasica ¹	 ³	220 ⁴	–	3	8–15 ¹⁰	–









 Način rada,  Temperatura,  Booster funkcija, ⁵ Nivo,  Vreme pečenja,  Unutrašnja temperatura namirnice,  Automatsko pečenje,  Gornje i donje zagrevanje,  Klima + Vrući vazd. plus, ² Spec.upotrebe Kuvanje na niskim temperaturama,  Eco-vrući vazduh, ³ Veliki roštilj, ✓ uključeno, – isključeno

- ¹ Koristite rešetku i univerzalni pleh.
- ² Meso propržite prvo na ploči za kuvanje.
- ³ Uključite Crisp function.
Zavisno od količine možete da koristite i način rada Mali roštilj ³.
- ⁴ Zagrejte rernu 5 minuta pre nego što stavite namirnicu.
- ⁵ Meso prvo pecite poklopljeno. Skinite poklopac posle 60 minuta i podlijte oko 0,5 l tečnosti.
- ⁶ Nakon faze zagrevanja, u pravilnim razmacima ručno oslobodite 3 parna udara tokom pečenja.
- ⁷ Po isteku polovine vremena pečenja podlijte oko 0,5 l tečnosti.
- ⁸ Crisp function isključite 60 minuta nakon pokretanja postupka pečenja.
- ⁹ Meso prvo pecite poklopljeno. Skinite poklopac posle 100 minuta i podlijte oko 0,5 l tečnosti.
- ¹⁰ Namirnicu okrenite otprilike po isteku polovine vremena pečenja.

Tabele za pečenje

Jagnjetina, divljač

Namirnica (Pribor)		 [°C]		 5 1	 [min]	 [°C]
Jagneći but sa koskom, oko 1,5 kg (pekač sa poklopcem)		170–180	–	2	100–120 ³	64–82
Jagneća leđa bez kostiju (univerzalni pleh)	 ¹	180–190 ²	✓	2	10–20	53–80
Jagneća leđa bez kostiju (rešetka i univerzalni pleh)	 ¹	95–105	–	2	40–60	54–66
Jelenska leđa bez kostiju (univerzalni pleh)	 ¹	160–170 ²	–	2	70–90	60–81
Srneća leđa bez kostiju (univerzalni pleh)	 ¹	140–150 ²	–	2	25–35	60–81
But divlje svinje bez kostiju, oko 1 kg (pekač sa poklopcem)	 ¹	170–180	–	2	100–120 ³	80–90















 Način rada,  Temperatura,  Booster funkcija,  Nivo,  Vreme pečenja,  Unutrašnja temperatura namirnice,  Gornje i donje zagrevanje,  Spec.upotrebe Kuvanje na niskim temperaturama, ✓ uključeno, – isključeno













¹ Meso propržite prvo na ploči za kuvanje.

² Zagrejte rernu pre nego što stavite namirnicu.

³ Meso prvo pecite poklopljeno. Skinite poklopac posle 50 minuta i podlijte oko 0,5 l tečnosti.

Živina, riba

















Namirnica (Pribor)		 [°C]		 5 1	 [min]	 [°C]
Živina, 0,8–1,5 kg (univerzalni pleh)		170–180	✓	2	55–65	85–90
Pile, oko 1,2 kg (rešetka na univerzalnom plehu)		180–190 ¹	–	2	60–70 ³	85–90
Živina, oko 2 kg (pekač)		180–190	✓	2	100–120 ⁴	85–90
		190–200	✓	3	100–120 ⁴	85–90
Živina, oko 4 kg (pekač)		160–170	✓	2	180–200 ⁵	90–95
		180–190	✓	2	180–200 ⁵	90–95
Riba, 200–300 g (npr. pastrmke) (univerzalni pleh)		210–220 ²	–	2	15–25 ⁶	75–80
Riba, 1–1,5 kg (npr. losos pastrmke) (univerzalni pleh)		210–220 ²	–	2	30–40 ⁶	75–80
Ribljí fileti u foliji, 200–300 g (univerzalni pleh)		200–210	–	2	25–30	75–80









 Način rada,  Temperatura,  Booster funkcija,  5
1 Nivo,  Vreme pečenja,  Unutrašnja temperatura namirnice,  Automatsko pečenje,  Roštilj sa kruže. vazduha,  Gornje i donje zagrevanje,  Klima + Gor./donje zagr.,  Eco-vrućí vazduh,  uključeno, – isključeno

- ¹ Zagrejte rernu 5 minuta pre nego što stavite namirnicu.
- ² Zagrejte rernu pre nego što stavite namirnicu.
- ³ Namirnicu okrenite otprilike po isteku polovine vremena pečenja na roštilju.
- ⁴ Na početku postupka pečenja podlijte oko 0,25 l tečnosti.
- ⁵ Posle 30 minuta podlijte oko 0,5 l tečnosti.
- ⁶ 5 minuta nakon početka postupka pečenja ručno oslobodite 1 parni udar.

Podaci za institute za ispitivanje

Probna jela prema standardu EN 60350-1

Probna jela (Pribor)		 [°C]		 5 1	 [min]	CF
Sitni kolači (1 pleh za pečenje ¹)		150	–	2	30–40	–
		160 ⁴	–	3	20–30	–
Sitni kolači (2 pleha za pečenje ¹)		150 ⁴	–	1+3	25–35	–
Suvi keks (1 pleh za pečenje ¹)		140	–	2	35–45	–
		160 ⁴	–	3	25–35	–
Suvi keks (2 pleha za pečenje ¹)		140	–	1+3	40–50 ⁶	–
Apple pie (rešetka ¹ , kalup sa kopčom ² , Ø 20 cm)		160	–	2	90–100	–
		180	–	1	85–95	–
Lagani biskvit (rešetka ¹ , kalup sa kopčom ² , Ø 26 cm)		180	–	2	25–35	–
		150–170 ⁴	–	2	25–45	–
Tost (rešetka ¹)		300	–	3	5–8	–
Burger (rešetka ¹ na univerzalnom plehu ¹)		300 ⁵	–	4	15–25 ⁷	–

 Način rada,  Temperatura,  Booster funkcija,  Nivo,  Vreme pečenja, CF Crisp function,  Vrući vazduh plus,  Gornje i donje zagrevanje,  Veliki roštilj,  uključeno, – isključeno

- ¹ Koristite isključivo Miele originalni pribor.
- ² Koristite kalup sa kopčom bez sjaja, tamne boje. Kalup sa kopčom stavite na sredinu rešetke.
- ³ Odaberite obično nižu temperaturu i proverite namirnicu posle kraćeg vremena pečenja.
- ⁴ Zagrejte rernu pre nego što stavite namirnicu.
- ⁵ Zagrejte rernu 5 minuta pre nego što stavite namirnicu.
- ⁶ Plehove izvadite u različito vreme ukoliko je namirnica već pre isteka navedenog vremena pečenja dovoljno porumenela.
- ⁷ Namirnicu okrenite otprilike po isteku polovine vremena pečenja.

Klasa energetske efikasnosti

Određivanje klase energetske efikasnosti se vrši prema standardu EN 60350-1.

Klasa energetske efikasnosti: A+

Prilikom merenja obratite pažnju na sledeća napomene:

- Merenje se vrši u načinu rada Eco-vrući vazduh .
- Odaberite podešavanje Osvetljenje | „Uključeno“ 15 sekundi (vidi poglavlje „Podešavanja“, odeljak „Osvetljenje“).
- Odaberite podešavanje Senzor blizine | Uključiti svetlo | Isključeno (vidi poglavlje „Podešavanja“, odeljak „Senzor blizine“).
- Tokom merenja u rerni se nalazi samo pribor koji je potreban za merenje. Ne koristite ostali, eventualno postojeći pribor kao što su FlexiClip-teleskopske vođice ili katalitički premazane delove poput bočnih stranica ili pokrivnog lima.
- Važan uslov za dobijanje klase energetske efikasnosti je da vrata budu dobro zatvorena tokom merenja. Zavisno od upotrebljenih mernih elemenata to može više ili manje da utiče na funkciju zaptivanja vrata. To negativno utiče na rezultat merenja. Ovaj nedostatak treba da se neutrališe pritiskanjem vrata. Pod nepovoljnim okolnostima, moguće da su za to potrebna i odgovarajuća tehnička pomoćna sredstva. Ovaj nedostatak se ne javlja prilikom normalne praktične upotrebe.

Tehnički podaci

Deklaracija o usaglašenosti

Firma Miele ovim izjavljuje da je ova rena usaglašena sa direktivom 2014/53/EU.

Potpuni tekst EU Deklaracije o usaglašenosti ćete dobiti na nekoj od sledećih internet adresa:

- proizvodi, preuzimanje, na www.miele.rs
- servis, traženje informacija, uputstva za upotrebu, na <https://miele.rs/manual> uz navođenje naziva proizvoda ili fabričkog broja

Frekventni opseg WLAN modula	2,4000 GHz – 2,4835 GHz
------------------------------	-------------------------

Maksimalna predajna snaga WLAN modula	< 100 mW
---------------------------------------	----------

Frekventni opseg termometra za namirnice	433,2 MHz – 434,6 MHz
--	-----------------------

Maksimalna predajna snaga termometra za namirnice	< 10 mW
---	---------

Autorska prava i licence za komunikacioni modul

Za rukovanje i upravljanje komunikacionim modulom, Miele koristi sopstveni ili softver trećih lica za koji ne važe uslovi licenciranja otvorenog kôda. Ovaj softver/softverske komponente su zaštićeni autorskim pravom. Autorska prava preduzeća Miele i trećih lica moraju da se poštuju.

Nadalje, ovaj komunikacioni modul sadrži softverske komponente koje se distribuiraju pod uslovima licence otvorenog kôda. Sadržane komponente otvorenog kôda, uključujući pripadajuće napomene o autorskim pravima, kopije trenutno važećih uslova licence, kao i eventualne dodatne informacije, mogu da se pogledaju lokalno putem IP adrese preko internet pretraživača (http://<ip_adresse>/Licenses). Na tom mestu navedene regulative odgovornosti i garancije uslova licence otvorenog kôda važe samo u odnosu na važeće nosioce prava.

Autorska prava i licence

Za rukovanje i upravljanje uređajem, Miele koristi sopstveni ili softver trećih lica za koji ne važe takozvani uslovi licenciranja otvorenog kôda. Ovaj softver/software komponente su zaštićeni autorskim pravom. Autorska prava preduzeća Miele i trećih lica moraju da se poštuju.

Nadalje, ovaj uređaj sadrži softverske komponente koje se distribuiraju pod uslovima licence otvorenog kôda. Sadržane komponente otvorenog kôda, pored pripadajućih napomena o autorskim pravima, kopije trenutno važećih uslova licence, kao i eventualne dodatne informacije, mogu da se pogledaju u uređaju pod Podešavanja | Pravne informacije | Licence otvorenog kôda. Na tom mestu navedene regulative odgovornosti i garancije uslova licence otvorenog kôda važe samo u odnosu na važeće nosioce prava.

Uređaj naročito sadrži softverske komponente koje su licencirane od strane nosioca prava pod GNU General Public License, verzija 2 ili GNU Lesser General Public License, verzija 2.1. Miele nudi da Vama ili trećem licu u periodu od najmanje 3 godine od datuma kupovine ili isporuke uređaja, na raspolaganje stavi mašinski čitljivu kopiju izvornog kôda u uređaju sadržanih komponenti otvorenog kôda koje su licencirane pod uslovima GNU General Public License, verzija 2 ili GNU Lesser General Public License, verzija 2.1 na nosaču podataka (CD-ROM, DVD ili USB memorija). Da biste dobili ovaj izvorni kôd, molimo da nam se obratite putem elektronske pošte (info@) ili na dole navedenu adresu, navodeći ime proizvoda, serijski broj i datum kupovine:

Miele & Cie. KG
Open Source
GTZ/TIM
Carl-Miele-Straße 29
33332 Gütersloh

Ukazujemo na ograničenu garanciju u korist nosioca prava pod uslovima GNU General Public License, verzija 2 i GNU Lesser General Public License, verzija 2.1:

This program is distributed in the hope that it will be useful, but WITHOUT ANY WARRANTY, without even the implied warranty of MERCHANTABILITY of FITNESS FOR A PARTICULAR PURPOSE. See the GNU General Public License and GNU Lesser General Public License for more details.

MIELE d.o.o.
Balkanska 2
11000 Beograd

Telefon: +381 22 77 111

e-mail: info@miele.rs

www.miele.rs

Nemačka
Miele & Cie. KG
Carl-Miele-Straße 29
33332 Gütersloh

H 7860 BPX

sr-RS

M.-Nr. 11 296 900 / 14