

## Mode d'emploi Congélateur













Lisez **impérativement** ce mode d'emploi et les instructions de montage avant le montage - l'installation - la mise en service. Vous vous protégez et évitez ainsi de détériorer votre matériel.

# Table des matières

---

<b>Consignes de sécurité et mises en garde</b> .....	<b>5</b>
<b>Votre contribution à la protection de l'environnement</b> .....	<b>15</b>
<b>Installation</b> .....	<b>16</b>
Lieu d'installation.....	16
Exigences en matière d'aération et évacuation d'air.....	17
Installation de plusieurs appareils de froid.....	18
Inversion du sens d'ouverture de porte.....	18
Monter les entretoises murales jointes.....	18
Installer les appareils de froid.....	19
Ajuster l'appareil frigorifique.....	20
Intégrer l'appareil de froid dans le linéaire de meubles.....	20
Cotes.....	22
Branchement électrique.....	24
<b>Économies d'énergie</b> .....	<b>25</b>
<b>Description de l'appareil</b> .....	<b>26</b>
Écran d'accueil.....	28
Comprendre le principe de commande.....	28
Mode Réglages  .....	29
Aménagement intérieur.....	31
Basculer le tiroir supérieur.....	31
Accessoires fournis.....	31
Accessoires en option.....	31
<b>Mise en marche et arrêt de l'appareil</b> .....	<b>32</b>
Avant la première utilisation.....	32
Brancher l'appareil.....	32
Allumer l'appareil de froid.....	32
Éteindre l'appareil.....	32
En cas d'absence prolongée.....	32
<b>La bonne température</b> .....	<b>33</b>
Affichage de température.....	33
Régler la température.....	33
Possibilités de réglage.....	33
<b>Utilisation de la fonction SuperFrost</b> .....	<b>34</b>

<b>Autres réglages</b> .....	<b>35</b>
Explications sur les réglages correspondants .....	35
Mode Party (fête)  .....	35
Activation de la fonction de verrouillage  /  .....	35
Mode Shabbat  .....	36
Information concernant le mode Shabbat <b>i</b> .....	36
Modifier le délai jusqu'au déclenchement de l'alarme de porte  .....	36
Miele@home.....	37
Modifier le volume des tonalités d'avertissement et de signalisation  /  .....	39
Modifier la luminosité de l'écran  .....	39
Désactiver le mode expo  .....	39
Réinitialiser les réglages d'usine  .....	40
Informations <b>i</b> .....	40
<b>Alarme de température et de porte</b> .....	<b>41</b>
<b>Congélation et conservation</b> .....	<b>43</b>
Processus de congélation pour les produits frais.....	43
Capacité maximale de congélation .....	43
Conservation de produits surgelés .....	43
Congélation de produits frais.....	44
Durée de conservation des aliments congelés .....	45
Utiliser les accessoires.....	46
Préparation de glaçons .....	46
<b>Dégivrage</b> .....	<b>47</b>
<b>Nettoyage et entretien</b> .....	<b>48</b>
Conseils d'entretien .....	48
Préparation de l'appareil au nettoyage.....	48
Nettoyer l'intérieur .....	48
Nettoyer les accessoires à la main ou au lave-vaisselle .....	49
Retirer et démonter les accessoires pour le nettoyage .....	49
Nettoyer la façade et les parois latérales .....	50
Nettoyer le joint de porte .....	51
Nettoyer les ouvertures d'aération et d'évacuation.....	51
Après le nettoyage.....	51
<b>En cas d'anomalie</b> .....	<b>52</b>
<b>Origines des bruits</b> .....	<b>61</b>
<b>Service après-vente</b> .....	<b>63</b>
Contact en cas d'anomalies .....	63
Base de données EPREL.....	63

## Table des matières

---

Garantie .....	63
<b>Déclaration de conformité .....</b>	<b>64</b>
<b>Droits d'auteur et licences .....</b>	<b>65</b>

## Consignes de sécurité et mises en garde

Cet appareil est conforme aux dispositions de sécurité en vigueur. Toute utilisation non conforme peut toutefois causer des dommages corporels et matériels.

Lisez attentivement le mode d'emploi et les instructions de montage avant de mettre l'appareil en service. Vous y trouverez des informations importantes sur le montage, la sécurité, l'utilisation et l'entretien de cet appareil. Vous vous protégerez et éviterez ainsi de détériorer votre matériel.

Conformément à la norme IEC 60335-1, Miele indique expressément de lire impérativement toutes les informations disponibles pour l'installation de l'appareil de froid et de suivre les consignes de sécurité et de mise en garde.

Miele ne peut être tenu pour responsable des dommages dus au non-respect des consignes.

Veillez conserver ce document à disposition et le remettre au futur propriétaire en cas de cession de votre appareil !

### Utilisation conforme

► Cet appareil est conçu pour un usage ménager dans un environnement domestique ou similaire, par exemple :

- dans des magasins, des bureaux ou d'autres environnements de travail similaires
- dans des exploitations agricoles
- par des clients dans des hôtels, motels, chambres d'hôtes ou d'autres types de logements de vacances.

Cet appareil ne convient pas à une utilisation en extérieur.

► Utilisez cet appareil uniquement dans le cadre domestique, pour conserver des produits surgelés, congeler des produits frais et préparer des glaçons.

Toute autre utilisation est interdite et peut être dangereuse.

## Consignes de sécurité et mises en garde

---

► L'appareil de froid ne convient pas au stockage et au refroidissement de médicaments, de plasma sanguin, de préparations de laboratoire ou de substances ou produits similaires sur lesquels la directive sur les dispositifs médicaux est basée. Une mauvaise utilisation de l'appareil peut endommager les marchandises stockées ou les détériorer. En outre, l'appareil n'est pas adapté à une utilisation dans des zones à risque d'explosion.

Miele décline toute responsabilité en cas de dommages occasionnés par une utilisation non conforme ou une mauvaise manipulation de l'appareil.

► Les personnes qui, pour des raisons d'incapacité physique, sensorielle ou mentale, ou de par leur inexpérience ou ignorance, ne sont pas aptes à utiliser l'appareil en toute sécurité doivent impérativement être surveillées pendant qu'elles l'utilisent.

Ces personnes sont autorisées à utiliser l'appareil frigorifique sans surveillance uniquement si vous leur avez expliqué comment l'utiliser sans danger et les risques encourus en cas de mauvaise manipulation.

### Précautions à prendre avec les enfants

► Tenez les enfants de moins de 8 ans éloignés de l'appareil à moins qu'ils ne soient sous étroite surveillance.

► Les enfants de huit ans et plus ne sont autorisés à utiliser l'appareil sans surveillance que s'il leur a été expliqué comment l'utiliser sans danger. Vérifiez qu'ils ont compris les risques encourus en cas de mauvaise manipulation.

► Les enfants ne doivent pas nettoyer ou intervenir sur l'appareil sans être sous la surveillance d'un adulte.

► Ne laissez pas les enfants sans surveillance à proximité de l'appareil. Ne les laissez pas jouer avec l'appareil.

► Risque d'asphyxie ! Les enfants peuvent se mettre en danger en s'enveloppant dans les matériaux d'emballage (film plastique, par exemple) ou en glissant leur tête à l'intérieur. Tenez les matériaux d'emballage hors de portée des enfants.

## Sécurité technique

► Le circuit frigorifique a été testé pour détecter les fuites. L'appareil est conforme aux consignes de sécurité en vigueur et aux directives européennes en vigueur.



► Avertissement : risque d'incendie/matériaux inflammables. Ce symbole se trouve sur le compresseur et indique la présence de matériaux inflammables. Ne retirez pas cet autocollant.

Le fluide frigorigène contenu (indications sur la plaque signalétique) est écologique, mais inflammable.

L'utilisation de ce fluide frigorigène écologique a tendance à rendre l'appareil plus bruyant. En plus des bruits de fonctionnement du compresseur, l'ensemble du circuit frigorifique peut émettre des bruits d'écoulement. Ces effets sont hélas inévitables, mais ils n'ont aucun impact sur la performance de l'appareil.

Lorsque vous transportez et montez/installez l'appareil, veillez à ne pas endommager les éléments du circuit frigorifique. Les projections de fluide frigorigène peuvent provoquer des lésions oculaires et les fuites de fluide peuvent s'enflammer.

En cas de dommages :

- Évitez d'allumer une flamme ou tout ce qui pourrait causer une étincelle.
- Débranchez l'appareil frigorifique du secteur.
- Aérez pendant quelques minutes la pièce où est installée l'appareil.
- Contactez le service après-vente.

## Consignes de sécurité et mises en garde

---

- ▶ La taille de la pièce où est installé l'appareil doit être proportionnelle à la quantité de fluide frigorigène contenue dans l'appareil. En cas de fuite, un mélange air-gaz inflammable risque de se former si la pièce est trop petite. La pièce doit avoir un volume d'au moins 1 m<sup>3</sup> pour 8 g de fluide frigorigène. La quantité de fluide frigorigène est indiquée sur la plaque signalétique à l'intérieur de l'appareil.
- ▶ Les données de raccordement (tension et fréquence) figurant sur la plaque signalétique de l'appareil doivent impérativement correspondre à celles du réseau électrique pour éviter d'endommager votre appareil.  
Comparez ces données avant de brancher votre appareil et interrogez un électricien en cas de doute.
- ▶ Seul un raccordement à une prise de terre conforme garantit un fonctionnement de l'appareil en toute sécurité. Attention : Cette règle de sécurité élémentaire doit absolument être respectée ! En cas de doute, faites vérifier vos installations par un électricien.
- ▶ Le fonctionnement temporaire ou permanent sur un système d'alimentation électrique autonome ou non synchrone au réseau (comme les réseaux autonomes, les systèmes de secours) est possible. La condition préalable au fonctionnement est que le système d'alimentation électrique soit conforme aux spécifications de la norme EN 50160 ou comparable.  
Les mesures de protection prévues dans l'installation domestique et dans ce produit Miele doivent également être assurées dans leur fonction et leur mode de fonctionnement en fonctionnement isolé ou en fonctionnement non synchrone au réseau ou être remplacées par des mesures équivalentes dans l'installation. Comme décrit, par exemple, dans la publication actuelle de VDE-AR-E 2510-2.
- ▶ Si le cordon d'alimentation fourni est endommagé, il doit être remplacé par une pièce de rechange d'origine pour éviter tout danger pour l'utilisateur. Miele ne garantit le respect des consignes de sécurité que si les pièces de rechange sont d'origine.
- ▶ N'utilisez pas les rallonges ou multiprises pour brancher votre appareil : elles représentent un danger potentiel (risque d'incendie).



## Consignes de sécurité et mises en garde

---

- ▶ Lorsque l'humidité atteint les éléments sous tension ou le câble d'alimentation, cela peut engendrer un court-circuit. Par conséquent, n'installez jamais l'appareil dans des locaux présentant des risques d'humidité ou d'éclaboussures (garages, buanderies, etc.).
- ▶ Cet appareil ne doit pas être utilisé sur des engins en mouvement.
- ▶ N'utilisez jamais votre appareil si ce dernier est endommagé : il représente un danger potentiel. Vérifiez que votre appareil ne présente aucun dommage apparent avant de l'utiliser.
- ▶ Cet appareil ne convient pas à une utilisation en encastrement.
- ▶ Lors de travaux d'installation ou d'entretien ou en cas de réparations, l'appareil doit être mis hors tension. L'appareil est débranché du réseau électrique uniquement lorsque l'une des conditions suivantes est remplie :
  - les fusibles correspondants sont déclenchés ou
  - les fusibles à filetage sont totalement dévissés de l'installation électrique (non applicable en France) ou
  - la prise de l'appareil est débranchée. Ne tirez jamais sur le cordon d'alimentation mais tenez la prise fermement pour débrancher l'appareil.
- ▶ Des travaux d'installation, d'entretien ou de réparation non conformes peuvent entraîner de graves dangers pour l'utilisateur. Ces interventions doivent être exécutées exclusivement par des professionnels agréés par Miele.
- ▶ Les bénéfices liés à la garantie sont perdus en cas de réparation de l'appareil par un service après-vente non agréé par Miele.
- ▶ Les pièces défectueuses ne doivent être remplacées que par des pièces de rechange d'origine Miele. Les pièces de rechange d'origine sont les seules dont Miele garantit qu'elles remplissent les conditions de sécurité.

## Consignes de sécurité et mises en garde

---

▶ Cet appareil de froid est équipé d'une ampoule spéciale en raison d'exigences particulières (par ex. en matière de température, d'humidité, de résistance chimique, de résistance aux frottements et aux vibrations). Cette ampoule convient uniquement à l'utilisation prévue. Elle ne convient pas à l'éclairage d'une pièce. Pour des raisons de sécurité, seul un professionnel agréé par Miele ou le service après-vente Miele doit se charger de leur remplacement. Cet appareil de froid dispose de plusieurs sources lumineuses indiquant au moins la classe d'efficacité énergétique F.

### Installation conforme

- ▶ Changez la charnière de la porte (si nécessaire) en suivant les instructions d'installation ci-jointes.
- ▶ Portez toujours des gants de protection lorsque vous transportez et installez l'appareil de froid.
- ▶ Faites appel à une deuxième personne pour installer l'appareil.

### Utilisation conforme

- ▶ Cet appareil est prévu pour une classe climatique (température ambiante) précise dont il faut respecter les limites. La classe climatique est indiquée sur la plaque signalétique apposée à l'intérieur de l'appareil frigorifique. Une température ambiante plus basse augmente la durée d'arrêt du compresseur, de sorte que l'appareil ne peut pas maintenir la température requise.
- ▶ Ne recouvrez pas et n'obstruez jamais les fentes d'aération et d'évacuation de l'air, faute de quoi la ventilation ne serait plus assurée, la consommation en électricité augmenterait et les éléments de l'appareil risqueraient d'être endommagés.
- ▶ Si vous conservez des aliments contenant de la graisse ou de l'huile dans la contreporte, veillez à ce que la graisse ou l'huile ne fuient pas sur les pièces en plastique de l'appareil. Des fissures risquent d'apparaître dans le plastique qui peut casser.

## Consignes de sécurité et mises en garde

---

- ▶ Risque d'incendie et d'explosion. N'entreposez aucun produit explosif ni aucun produit contenant un gaz propulseur (par ex. une bombe aérosol). Certains gaz inflammables risquent de prendre feu en présence de composants électriques.
- ▶ Risque d'explosion ! N'utilisez aucun appareil électrique à l'intérieur de l'appareil frigorifique (par ex. : fabrication de glaces à l'italienne). Des étincelles risqueraient de se former.
- ▶ Risque de dommages corporels et matériels ! N'entreposez ni canette, ni bouteille contenant des boissons gazeuses dans la zone de congélation de l'appareil : ces contenants sont susceptibles d'éclater.
- ▶ Risque de dommages corporels et matériels ! Si vous placez des bouteilles dans la zone de congélation pour les refroidir plus rapidement, enlevez-les au bout d'une heure maximum, sinon elles risquent d'éclater.
- ▶ Risque de blessure ! Ne touchez pas les produits congelés ou les éléments métalliques avec les mains mouillées. Elles pourraient y rester collées sous l'effet du froid.
- ▶ Risque de blessure ! Ne consommez jamais de glaçons ou d'esquimaux glacés, en particulier des sorbets, qui sortent directement de la zone de congélation. Les températures très basses des glaces peuvent geler les lèvres ou la langue.
- ▶ Ne recongelez jamais d'aliments qui ont été partiellement ou totalement décongelés. Consommez-les au plus vite avant qu'ils ne perdent toute valeur nutritive et s'abîment. Toutefois, vous pouvez remettre au congélateur des aliments que vous avez cuits vous-même.
- ▶ Ne consommez pas d'aliments qui ont dépassé la date limite de congélation : vous risquez une intoxication ! La durée de conservation des aliments dépend de nombreux facteurs dont leur degré de fraîcheur, leur qualité et leur température de conservation. Respectez la date limite de consommation et les indications présentes sur les emballages !

# Consignes de sécurité et mises en garde

---

## Accessoires et pièces détachées

- ▶ Utilisez exclusivement des accessoires d'origine Miele. Le montage d'autres pièces exclut le bénéfice de la garantie.
- ▶ Miele offre une garantie d'approvisionnement de 10 ans minimum et jusqu'à 15 ans pour le maintien en état de fonctionnement des pièces détachées après l'arrêt de la production en série de votre appareil de froid.

## Nettoyage et entretien

- ▶ Ne traitez pas le joint de porte avec des huiles ou des graisses, sinon il devient poreux.
- ▶ La vapeur d'un nettoyeur vapeur pourrait parvenir sur les composants conducteurs et provoquer un court-circuit. N'utilisez jamais de nettoyeur vapeur pour nettoyer votre appareil.
- ▶ Avertissement. N'utilisez pas d'accessoires mécaniques ou d'autres moyens qui ne sont pas conseillés par le fabricant pour accélérer le dégivrage.
- ▶ Les objets pointus ou tranchants risquent d'endommager les générateurs de froid, ce qui compromettrait le bon fonctionnement de l'appareil. N'utilisez donc pas d'objets pointus ou tranchants pour
  - retirer le givre ou la glace,
  - décoller les glaçons et aliments pris dans la glace.
- ▶ Ne placez jamais d'appareils électriques ou de bougies dans l'appareil pour accélérer le dégivrage. Vous pouvez endommager le plastique.
- ▶ N'utilisez pas de bombes dégivrantes. Elles peuvent former des gaz explosifs, contenir des solvants ou des agents propulseurs qui endommagent le plastique et sont nocives à la santé.

## Transport

- ▶ L'appareil doit impérativement être transporté à la verticale et dans son emballage afin de ne subir aucun dommage.

## Consignes de sécurité et mises en garde

---

▶ Risque de dommages corporels et matériels ! L'appareil étant très lourd, transportez-le toujours à l'aide d'une deuxième personne.

### **Votre ancien appareil**

▶ Les enfants qui jouent peuvent s'enfermer dans l'appareil et s'asphyxier.

- Démontez la ou les portes de l'appareil.
- Retirez les tiroirs.
- Laissez les tablettes à l'intérieur de l'appareil de froid afin que les enfants ne puissent pas y grimper facilement.
- Le cas échéant, détruisez la serrure de porte de votre appareil. Vous éviterez ainsi que des enfants ne s'enferment dedans et mettent leur vie en danger.

▶ Risque de choc électrique !

- Coupez la fiche d'alimentation du câble d'alimentation électrique.
- Coupez le câble d'alimentation de l'ancien appareil.

▶ Éliminez tout de l'ancien appareil en séparant les éléments.

▶ Pendant et après la mise au rebut, assurez-vous que l'appareil de froid n'est pas placé à proximité d'essence ou d'autres gaz et liquides inflammables.

▶ Risque d'incendie dû à une fuite d'huile ou de fluide frigorigène ! Le fluide frigorigène et l'huile qu'ils contiennent sont inflammables. Ils peuvent s'enflammer en cas de concentration élevée et de contact avec une source de chaleur externe. Lors de la mise au rebut, vérifiez que le circuit frigorifique n'est pas endommagé afin d'éviter toute fuite de fluide frigorigène (indications sur la plaque signalétique) et d'huile.

▶ Les projections d'agent réfrigérant peuvent provoquer des lésions oculaires ! N'endommagez aucune partie du circuit de refroidissement :

- ne percez jamais les conduits de l'évaporateur contenant du frigorigène,

## Consignes de sécurité et mises en garde

---

- ne coudez pas les conduits,
- ne grattez pas les revêtements de surfaces.

### **Symbole sur le compresseur (selon modèle)**

Cette remarque est uniquement significative pour le recyclage. Il n'y a aucun danger en fonctionnement normal.



- ▶ L'huile dans le compresseur peut être mortel en cas d'ingestion et de pénétration dans les voies respiratoires.



## Recyclage de l'emballage

Nos emballages protègent votre appareil des dommages qui peuvent survenir pendant le transport. Nous les sélectionnons en fonction de critères écologiques permettant d'en faciliter le recyclage.

En participant au recyclage de vos emballages, vous contribuez à économiser les matières premières. Utilisez les collectes de matières recyclables spécifiques aux matériaux et les possibilités de retour. Les emballages de transport sont repris par votre revendeur Miele.

## Votre ancien appareil

Les appareils électriques et électroniques contiennent souvent des matériaux précieux. Cependant, ils contiennent aussi des substances toxiques nécessaires au bon fonctionnement et à la sécurité des appareils. Si vous déposez ces appareils usagés avec vos ordures ménagères ou les manipulez de manière non conforme, vous risquez de nuire à la santé des personnes et à l'environnement. Ne jetez jamais vos anciens appareils avec vos ordures ménagères.



Veillez à ce que votre appareil de froid ne soit pas endommagé jusqu'à ce qu'il soit éliminé de manière appropriée et respectueuse de l'environnement.

On évitera ainsi que le fluide frigorigène contenu dans le circuit et l'huile contenue dans le compresseur ne soient libérés dans l'atmosphère.

Faites appel au service d'enlèvement mis en place par votre commune, votre revendeur ou Miele, ou rapportez votre appareil dans un point de collecte spécialement dédié à l'élimination de ce type d'appareil. Vous êtes légalement responsable de la suppression des éventuelles données à caractère personnel figurant sur l'ancien appareil à éliminer. Vous êtes dans l'obligation de retirer, sans les détruire, les piles et accumulateurs usagés non fixés à votre appareil, ainsi que les lampes qui peuvent être retirées sans être détruites. Rapportez-les dans un point de collecte spécialement dédié à leur élimination, où ils peuvent être remis gratuitement. Afin de prévenir tout risque d'accident, veuillez garder votre ancien appareil hors de portée des enfants jusqu'à son enlèvement.

# Installation

## Lieu d'installation

 Risque de dommages dû à un taux d'humidité élevé.

Lorsque le taux d'humidité est élevé, de la condensation peut s'accumuler sur les parois extérieures de l'appareil.

Cette eau de condensation peut corroder les parois extérieures.

Nous recommandons d'installer l'appareil dans une pièce sèche et/ou climatisée et suffisamment aérée.

Une fois l'installation effectuée, assurez-vous que la/ les porte(s) de l'appareil ferme(nt) correctement, que les fentes d'aération et d'évacuation d'air ne sont pas recouvertes et que l'appareil a été correctement installé.

 Risque d'incendie et de dommages provoqué par des appareils qui dégagent de la chaleur.

Les appareils qui dégagent de la chaleur peuvent s'enflammer et l'appareil frigorifique peut prendre feu.

Ne placez pas d'appareils dégageant de la chaleur, tels que des mini-fours, des cuisinières doubles ou des grille-pain, sur l'appareil de froid.

 Risque d'incendie et de dommages provoqué par des flammes non recouvertes.

Les flammes non recouvertes peuvent mettre le feu à l'appareil frigorifique.

Maintenez éloigné l'appareil de froid, des flammes non recouvertes, par ex. une bougie.

Choisissez une pièce très peu humide que vous pouvez aérer facilement.

Au moment de choisir le lieu d'installation, gardez à l'esprit que la consommation énergétique de l'appareil augmente lorsqu'il est à proximité immédiate d'un chauffage, d'une cuisinière ou de toute autre source de chaleur. Évitez une exposition directe au soleil. Plus la température ambiante est élevée, plus le compresseur fonctionne longtemps et plus la consommation d'électricité augmente.

Lors de l'installation de l'appareil, contrôlez aussi les points suivants :

- La prise de courant ne doit pas se trouver derrière l'appareil. Elle doit rester accessible en cas d'urgence.
- La fiche et le câble d'alimentation ne doivent pas entrer en contact avec le dos de l'appareil. Ils pourraient être endommagés par les vibrations de l'appareil.
- Évitez aussi de brancher d'autres appareils à des prises situées derrière l'appareil.
- Lors de l'installation de l'appareil de froid, veillez à ce que le câble d'alimentation électrique ne soit pas coincé ou endommagé.
- Ne placez pas et n'utilisez pas de prises multiples ou de barrettes de distribution ou d'autres appareils électroniques (tels que des transformateurs halogènes) dans la zone arrière de l'appareil.
- Le sol du lieu d'installation doit être horizontal et plat et doit avoir la même hauteur que le sol environnant.



## Classe climatique

Cet appareil est prévu pour une classe climatique (température ambiante) précise dont il faut respecter les limites. Une température ambiante plus basse augmente la durée d'arrêt du compresseur. Cela peut provoquer une augmentation de la température à l'intérieur de l'appareil de froid et engendrer des dommages.

La classe climatique est indiquée sur la plaque signalétique apposée à l'intérieur de l'appareil de froid.

Classe climatique	Température ambiante
SN	10 à 32 °C
N	16 à 32 °C
ST	16 à 38 °C
T	16 à 43 °C
SN-ST	10 à 38 °C
SN-T	10 à 43 °C

Le bon fonctionnement est garanti lorsqu'un congélateur de classe climatique SN est utilisé à des températures ambiantes plus froides (jusqu'à -15 °C).

## Exigences en matière d'aération et évacuation d'air

 Risque d'incendie et de dommages en raison d'une aération insuffisante.

Si l'appareil frigorifique n'est pas suffisamment aéré, le compresseur réagit plus souvent et fonctionne pendant une durée prolongée. Cela entraîne une consommation énergétique plus élevée et une augmentation de la température de fonctionnement du compresseur, ce qui risque d'endommager ce dernier.

Vérifiez que l'appareil frigorifique reçoit suffisamment d'air et peut évacuer l'air chaud.

Respectez impérativement les consignes concernant les fentes d'aération et d'évacuation de l'air.

Les fentes d'aération et d'évacuation ne doivent jamais être recouvertes ni obstruées.

De plus, elles doivent être régulièrement dépoussiérées.

L'air présent sur la face arrière de l'appareil a tendance à se réchauffer. C'est pourquoi il faut garantir un guidage parfait de l'air (voir la section « Dimensions de l'appareil »).

## Installation

### Installation de plusieurs appareils de froid

⚠ Risque de dommages provoqué par l'eau condensée sur les parois extérieures de l'appareil.

Lorsque le taux d'humidité est élevé, de la condensation peut s'accumuler entre les parois extérieures des appareils et peut engendrer une corrosion. Ne placez **pas directement** d'appareil de froid côte-à-côte avec d'autres appareils.

Un espace d'au moins 70 mm doit être maintenu entre les appareils de froid.

### Inversion du sens d'ouverture de porte

⚠ Risque de dommages corporels et matériels en raison du poids élevé de la porte.

Si le remplacement de la butée de porte est effectué par une seule personne, il existe un risque élevé de dommages corporels et matériels.

L'aide d'une deuxième personne est indispensable pour modifier le sens d'ouverture de la porte.

Votre appareil de froid est livré avec une ouverture à droite. Si vous souhaitez une ouverture à gauche, vous devez inverser la butée de porte (voir instructions de montage jointes).

### Monter les entretoises murales jointes

Utilisez les entretoises murales afin de respecter les indications relatives à la consommation d'énergie et d'éviter la formation de condensation lorsque la température ambiante est élevée. Avec les entretoises murales installées, la profondeur du réfrigérateur augmente d'environ 15 mm.

Si les entretoises murales ne sont pas utilisées, leur absence n'affecte pas le fonctionnement de l'appareil de froid. Toutefois, un écart réduit entre l'appareil et le mur augmente légèrement la consommation d'énergie.

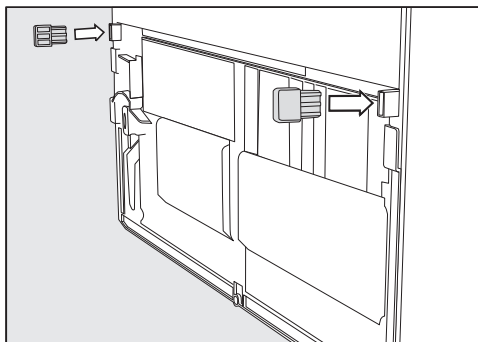

- Montez les entretoises murales au dos de l'appareil frigorifique, en bas à gauche et à droite.

## Installer les appareils de froid

 Risque de lésions corporelles et de dégâts matériels en cas de basculement de l'appareil de froid.  
Si l'appareil de froid est installé par une seule personne, il existe un risque élevé de lésions corporelles et de dégâts matériels.  
Faites impérativement appel à une deuxième personne pour installer l'appareil de froid.

 Risque de dommages en cognant la porte de l'appareil.  
La porte de l'appareil peut toucher le mur et par conséquent l'endommager.  
Installez les limiteurs d'ouverture de porte joints avant que l'appareil de froid ne soit installé.  
Protégez la porte de l'appareil contre les coups à l'aide de patins de protection en feutre disposés sur le mur.

 Risque d'endommagement du sol.  
Le déplacement de l'appareil de froid peut entraîner des dommages sur le sol.  
Déplacez l'appareil avec précaution sur des sols fragiles.

Pour une installation plus facile, des poignées de transport se trouvent en haut sur l'arrière de l'appareil et des roulettes de transport en bas de l'appareil.

**Conseil :** Installez l'appareil uniquement lorsqu'il n'est pas chargé.

- Placez l'appareil de froid le plus près possible de son emplacement prévu.

- Raccordez l'appareil au réseau électrique, comme indiqué au chapitre « Branchement électrique ».
- Déplacez l'appareil de froid avec précaution jusqu'au lieu d'installation prévu.
- Positionnez l'appareil de froid avec les entretoises murales (si elles sont montées) ou avec le dos de l'appareil directement contre le mur.

# Installation

## Ajuster l'appareil frigorifique

 Risque de dommages et de blessures dus à la chute de la porte de l'appareil ou au basculement de l'appareil de froid.

Si le pied supplémentaire réglable du support de palier inférieur ne repose pas correctement sur le sol, la porte de l'appareil peut tomber ou l'appareil de froid peut basculer.

Dévissez systématiquement à l'aide de la clé à fourche fournie, le pied réglable, jusqu'à ce que ce dernier repose sur le sol.

Puis continuez à dévisser le pied sur  $\frac{1}{4}$  de tour supplémentaire.

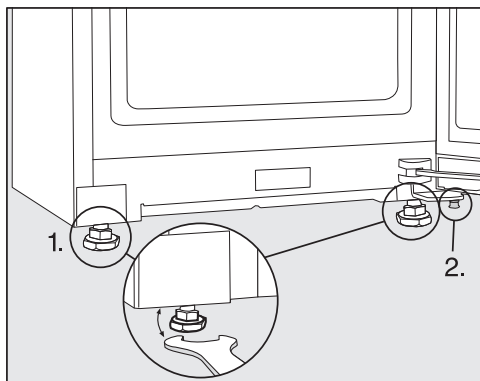

■ Mettez l'appareil de froid à niveau à l'aide d'un niveau à bulle et de la clé plate fournie et soutenez la porte de l'appareil.

1. Réglez les pieds de réglage avant.
2. Dévissez le pied de réglage supplémentaire jusqu'à ce qu'il repose sur le sol. Puis continuez à dévisser le pied sur  $\frac{1}{4}$  de tour supplémentaire.

## Intégrer l'appareil de froid dans le linéaire de meubles

L'appareil de froid peut être habillé avec des armoires de cuisine.

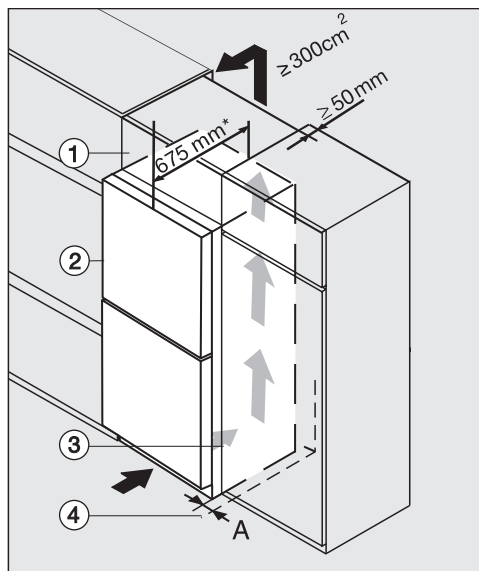

KFN 4xxx X inox/cs

- ① surmeuble
- ② appareil de froid, profondeur de porte = 75 mm
- ③ armoire de cuisine
- ④ mur

**A** = 25 mm (avec poignée encastrée)/  
60 mm (avec poignée)

\* Pour les appareils de froid avec des entretoises murales installées, prévoir une augmentation de la profondeur de l'appareil de 15 mm env.

 Risque d'incendie et de dommages en raison d'une aération insuffisante.

Si l'appareil frigorifique n'est pas suffisamment aéré, le compresseur réagit plus souvent et fonctionne pendant une durée prolongée. Cela entraîne une consommation énergétique plus élevée et une augmentation de la température de fonctionnement du compresseur, ce qui risque d'endommager ce dernier.

Vérifiez que l'appareil frigorifique reçoit suffisamment d'air et peut évacuer l'air chaud.

Respectez impérativement les consignes concernant les fentes d'aération et d'évacuation de l'air.

Les fentes d'aération et d'évacuation ne doivent jamais être recouvertes ni obstruées.

De plus, elles doivent être régulièrement dépoussiérées.

Plus la fente d'évacuation de l'air est grande, plus le compresseur économise de l'énergie.

■ Placez l'appareil de froid à côté de l'armoire de cuisine.

- La façade de l'appareil doit dépasser d'au moins de la profondeur de porte par rapport à la façade de meuble. La porte de l'appareil peut ainsi s'ouvrir et se fermer sans problème.
- Lors de l'installation d'un appareil de froid à côté d'un mur ④, une distance **(A)** est requise côté charnières entre le mur ④ et l'appareil de froid ②.
- Pour ajuster l'appareil de froid à la hauteur du linéaire, il est possible d'installer un surmeuble ① au-dessus de l'appareil.

Un canal d'évacuation de 50 mm de profondeur doit être prévu sur toute la largeur du surmeuble.

La fente d'aération en dessous du plafond doit être d'au moins 300 cm<sup>2</sup> pour que l'air chaud puisse s'évacuer librement.

# Installation

## Cotes

### Dimensions d'installation/Vue de dessus

FN 4849 ..., FN 4879 ...

Toutes les dimensions sont indiquées en mm.

Le bon fonctionnement de l'appareil de froid est garanti si les sections d'aération et de ventilation indiquées sont maintenues libres.

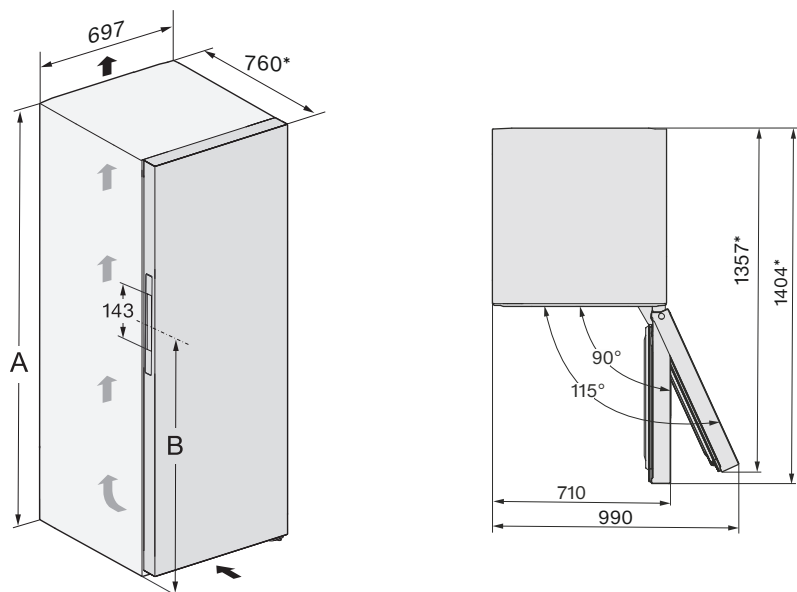

\* Dimensions sans entretoises murales montées. Avec les entretoises, la profondeur augmente de 15 mm.

	<b>A</b>	<b>B</b>
FN 4849 ...	1655	1061
FN 4879 ...	1855	1061

## Raccordements

FN 4849 ..., FN 4879 ...

Toutes les dimensions sont indiquées en mm.

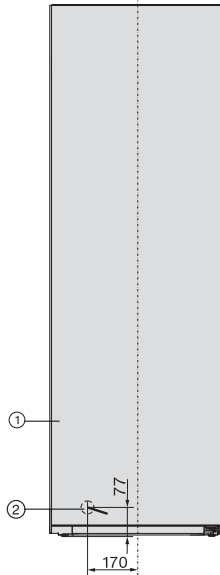

- ① Vue avant
- ② Câble d'alimentation, longueur = 2 100 mm  
Un câble d'alimentation plus long est disponible auprès du service après-vente Miele.

# Installation

## Branchement électrique

L'appareil doit exclusivement être raccordé à une prise avec mise à la terre, à l'aide du câble d'alimentation joint.

Installez l'appareil de froid, de sorte que la prise soit facilement accessible. Si la prise n'est pas facilement accessible, vérifiez qu'un dispositif de sectionnement de chacun des pôles est prévu sur l'installation.

**⚠** Risque d'incendie en cas de surchauffe.

Le fonctionnement de l'appareil de froid sur des multiprises et des rallonges peut entraîner une surcharge des câbles.

Pour des raisons de sécurité, n'utilisez pas de rallonge ni de multiprises.

L'installation électrique doit être conforme aux normes VDE 0100.

Pour des raisons de sécurité, nous recommandons l'utilisation d'un disjoncteur différentiel du type  de l'installation domestique associée pour le raccordement électrique de l'appareil de froid.

Un câble d'alimentation réseau abîmé ne doit être remplacé que par un câble réseau spécial du même type (disponible auprès du SAV Miele). Pour des raisons de sécurité, seul un professionnel qualifié ou le SAV Miele doit se charger du remplacement.

Le mode d'emploi ou la plaque signalétique vous indique la puissance de raccordement et la protection électrique adaptée. Comparez ces informations avec les données de la connexion électrique sur place. En cas de doute, contactez un électricien professionnel.

Le fonctionnement temporaire ou permanent sur un système d'alimentation électrique autonome ou non synchrone au réseau (comme les réseaux autonomes, les systèmes de secours) est possible. La condition préalable au fonctionnement est que le système d'alimentation électrique soit conforme aux spécifications de la norme EN 50160 ou similaire.

Les mesures de protection prévues dans l'installation domestique et dans ce produit Miele doivent également être assurées dans leur fonction et leur mode de fonctionnement en fonctionnement isolé ou en fonctionnement non synchrone au réseau ou être remplacées par des mesures équivalentes dans l'installation. Comme décrit, par exemple, dans la publication actuelle de VDE-AR-E 2510-2.

## Brancher l'appareil

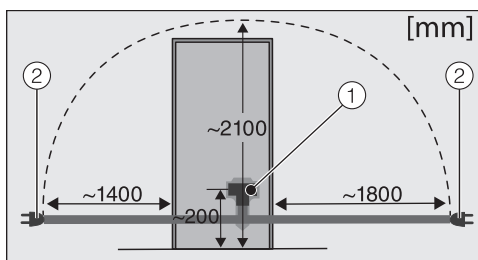

Dos de l'appareil de froid

- ① Fiche de l'appareil
- ② Prise de courant

■ Branchez la fiche de l'appareil.

Vérifiez que la fiche est correctement enfoncée.

■ Enfoncez bien la fiche de l'appareil dans la prise.

L'appareil frigorifique est maintenant raccordé au réseau électrique.



## Économies d'énergie :

### Lieu d'installation

L'appareil de froid doit refroidir plus souvent à des températures ambiantes plus élevées et utilise plus d'énergie dans le processus. Par conséquent :

- Placez l'appareil de froid dans une pièce bien ventilée.
- Eloignez l'appareil de froid d'une source de chaleur (chauffage, cuisinière).
- Protégez l'appareil de froid de la lumière directe du soleil.
- Veillez à ce que la température ambiante idéale se situe autour de 20 °C.
- Ne recouvrez pas les fentes d'aération et de ventilation et dépoussiérez les régulièrement.

### Réglage de la température

Plus vous abaissez la température, plus la consommation énergétique augmente ! Les réglages suivants sont conseillés :

- Zone de congélation -18 °C.

### Utilisation

La consommation d'énergie est augmentée par l'apport de chaleur et la circulation d'air entravée. Par conséquent :

- Ouvrez toujours brièvement la porte/ les portes de l'appareil. Un bon rangement des aliments aide à s'orienter.
- Refermez bien la/ les porte(s) après ouverture.
- Laissez les aliments chauds et les boissons refroidir avant de les conserver au réfrigérateur.
- Emballez ou couvrez les aliments avant de les ranger.
- Pour une meilleure ventilation de l'appareil, ne surchargez pas les compartiments.
- Veillez à l'agencement des tiroirs et des tablettes conformément à la sortie d'usine.
- Utilisez les entretoises murales. Les entretoises murales à l'arrière de votre appareil de froid permettent d'atteindre la consommation d'énergie déclarée.

# Description de l'appareil

---

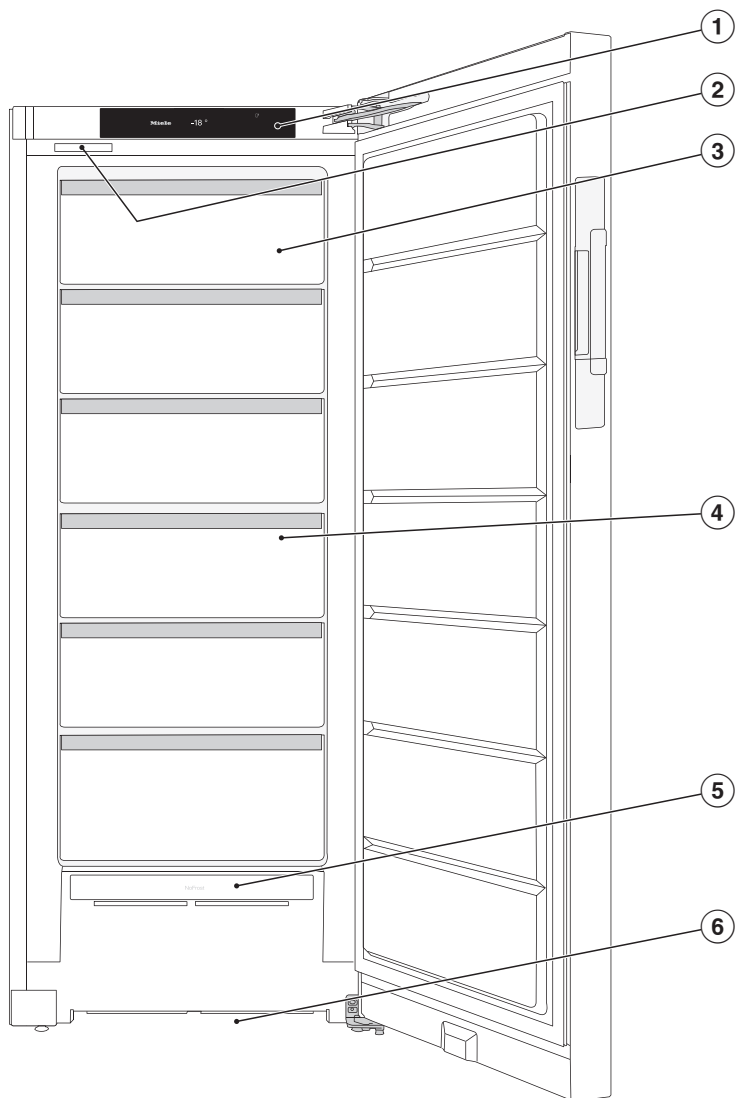

Cette illustration présente un modèle d'appareil à titre d'exemple.

## Description de l'appareil

---

- ① Affichage
- ② Éclairage intérieur
- ③ Tiroir de congélation inclinable
- ④ Tiroirs de congélation
- ⑤ Module NoFrost
- ⑥ Fente d'aération

# Description de l'appareil

## Écran d'accueil

Les objets pointus ou tranchants, tels que des crayons ou des stylos, peuvent rayer l'écran.

Effleurez l'écran uniquement avec les doigts.

Si votre doigt est froid, il est possible que l'écran ne réagisse pas.

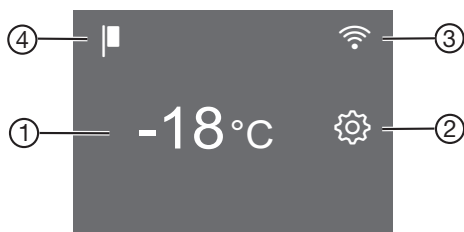

- ① Affichage de température pour la zone de congélation
- ② Touche sensitive mode réglage ⚙️ pour la sélection de diverses fonctions en mode Réglages
- ③ Affichage Miele@home, statut de la connexion (visible uniquement si la fonction Miele@home a été configuré)
- ④ Affichage du mode Expo (visible uniquement si la fonction Mode Expo a été activée)

### Comprendre le principe de commande

- Touchez la zone ou l'icône souhaitée sur l'écran d'accueil.
- Faites glisser le curseur vers la gauche ou vers la droite sur l'écran jusqu'à ce que la valeur/le symbole souhaité s'affiche au centre.
- Touchez la sélection souhaitée sur l'écran pour valider.













La valeur/ le symbole sélectionnée s'allume en orange (à quelques exceptions près).

- Pour quitter ce niveau de réglage, appuyez sur ↩️ ou OK.

# Description de l'appareil

## Mode Réglages

Le mode Réglages permet de modifier les fonctions suivantes :

Symbole	Fonction	Réglage d'usine
	Activer ou désactiver la fonction Mode party (fête) (voir chapitre « Autres réglages »)	Désactivé
	Activer ou désactiver la fonction de verrouillage (voir chapitre « Autres réglages »)	 (Désactivé)
	Activer ou désactiver la fonction Mode Shabbat (voir chapitre « Autres réglages »)	Désactivé
	Appeler l'information pour la fonction Modus Shabbat (voir chapitre « Autres réglages »)	—
	Modifier la durée jusqu'au déclenchement de l'alarme de porte (voir chapitre « Autres réglages »)	1.00
	Installer la fonction Miele@home pour la 1ère fois, activer et désactiver Wi-Fi ou réinitialiser la configuration réseau (voir chapitre « Autres réglages »)	APP
	Activer ou désactiver le bip touches	Activé
	Modifier le volume des tonalités d'avertissement et de signalisation ou désactiver complètement les tonalités d'avertissement et de signalisation (voir chapitre « Autres réglages »)	activé / niveau 5
	Modifier la luminosité de l'écran (voir chapitre « Autres réglages »)	Niveau 4
	Modifier l'unité de température (°Celsius ou °Fahrenheit)	°C
	Désactiver la fonction Mode Expo (uniquement visible si activée) (voir chapitre « Autres réglages »)	Désactivé
	Réinitialiser les réglages d'usine (voir chapitre « Autres réglages »)	—

## Description de l'appareil

---

- i** Récupérer des informations (référence du modèle et numéro de série) sur votre appareil de froid (voir chapitre « Autres réglages ») —

## Aménagement intérieur

### Basculer le tiroir supérieur

Le tiroir peut être incliné. Les aliments congelés sont ainsi plus faciles à retirer.

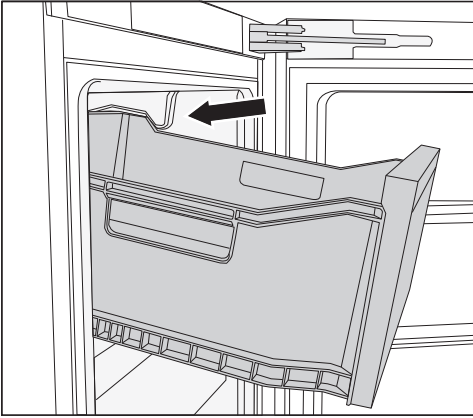

■ Sortez complètement le tiroir.

Le tiroir est sécurisé par des butées d'extraction et ne peut pas tomber.

## Accessoires fournis

### Bac à glaçons

### Limiteur d'ouverture de porte

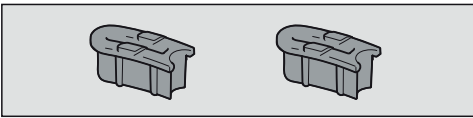

Les charnières de porte sont réglées au départ de l'usine pour pouvoir être ouvertes jusqu'à 115°. Si la porte de l'appareil heurte par exemple un mur adjacent lors de son ouverture, l'angle d'ouverture de la porte de l'appareil peut être limité à environ 90°.

Procédez au montage conformément aux instructions de montage jointes.

## Accessoires en option

Conçus spécialement pour l'appareil, des accessoires et des produits de nettoyage et d'entretien sont disponibles dans la gamme de produits Miele.

### Chiffon microfibre multi-usages

Le chiffon microfibre permet d'éliminer facilement traces de doigts et salissures légères sur les façades en inox, bandeaux de commande, fenêtres, meubles, vitres de voiture etc.

### Kit MicroCloth

Le kit MicroCloth contient 1 chiffon multi-usages, 1 essuie-verres et 1 chiffon lustrant.

Ces chiffons sont extrêmement résistants. Ils contiennent des microfibres très fines qui assurent une haute performance de nettoyage.

### MicroCloth HyClean

MicroCloth HyClean est un chiffon multi-usage antibactérien et est particulièrement résistant aux déchirures. Il peut être utilisé sec ou humide, avec ou sans détergent.

Possibilité de commander des accessoires en option dans la boutique en ligne Miele. Ils sont également disponibles auprès du service après-vente Miele (voir la fin du présent mode d'emploi) ou chez votre revendeur Miele.

# Mise en marche et arrêt de l'appareil

## Avant la première utilisation

- Retirez tous les matériaux d'emballage et les films de protection.
- Nettoyez l'intérieur de l'appareil et les accessoires (voir chapitre « Nettoyage et entretien »).

## Brancher l'appareil

- Raccordez l'appareil de froid au réseau électrique, comme indiqué au chapitre « Branchement électrique ».

L'écran affiche d'abord Miele, puis .

## Allumer l'appareil de froid

- Ouvrez la porte de l'appareil.
- Appuyez à l'écran sur .

L'appareil de froid commence à produire du froid et l'éclairage intérieur s'allume.

Dès que la température de réglage est atteinte, le symbole  s'éteint, l'affichage de température reste allumée et l'alarme s'éteint.

- Si le signal sonore vous dérange, tapez sur .

L'alarme s'arrête.

L'appareil refroidit pour atteindre les températures pré-réglées.

Ne remplissez la zone de congélation que lorsque la température a suffisamment baissé dans la zone de congélation (-18 °C au minimum).

## Éteindre l'appareil

- Effleurez à l'écran l'affichage de température.
- Faites glisser votre doigt vers la droite, jusqu'à ce que  s'affiche au milieu.

- Appuyez sur .

L'éclairage intérieur s'éteint et la production de froid s'arrête.

L'écran affiche .

Attention : L'appareil n'est pas coupé du réseau électrique lorsque vous l'éteignez.

## En cas d'absence prolongée

En cas d'arrêt prolongé de l'appareil, de la moisissure risque de se former si les portes restent fermées et si l'appareil n'a pas été nettoyé. Nettoyez impérativement l'appareil de froid avant une absence prolongée.

Si l'appareil doit rester longtemps sans fonctionner, respectez les consignes suivantes :

- Arrêtez l'appareil.
- Débranchez l'appareil ou désactivez le fusible de l'installation domestique.
- Nettoyez l'appareil et laissez les portes de l'appareil ouvertes afin d'aérer suffisamment et éviter ainsi la formation de mauvaises odeurs.



Le réglage correct de la température est crucial pour la durée de conservation des denrées alimentaires. Lorsque la température baisse, les processus de croissance des microorganismes ralentissent. La nourriture ne se détériore pas aussi rapidement.

Il faut obtenir une température de **-18 °C** pour congeler des aliments frais. La durée de conservation des aliments peut ainsi être prolongée et la qualité optimale est préservée.

Dès que la température dépasse les -10 °C, la décomposition des aliments par les micro-organismes reprend et ils se conservent moins longtemps. Aussi ne faut-il jamais recongeler des aliments partiellement ou totalement décongelés à moins qu'ils aient été cuits depuis leur décongélation. Les micro-organismes sont éliminés par des températures élevées.

La température à l'intérieur de l'appareil augmente :

- en fonction de la fréquence et la durée d'ouverture de porte,
- en fonction de la quantité d'aliments conservés,
- en fonction de la chaleur des aliments mis à refroidir,
- en fonction de la température ambiante de la pièce où est installé l'appareil. Cet appareil de froid est prévu pour une classe climatique (température ambiante) précise dont il faut respecter les limites.

## Affichage de température

En fonctionnement normal, l'écran affiche **la température la plus élevée de la zone de congélation** qui prévaut actuellement dans l'appareil de froid.

En fonction de la température ambiante et des réglages, il faut parfois plusieurs heures avant que la température sélectionnée soit atteinte et affichée.

## Régler la température

- Effleurez à l'écran l'affichage de température.
- Faites glisser votre doigt vers la droite ou la gauche jusqu'à ce que la température souhaitée s'affiche au milieu.
- Touchez la température souhaitée pour valider.

L'affichage de la température revient à la température réelle qui prévaut actuellement dans l'appareil de réfrigération.

## Possibilités de réglage

- Zone de congélation : de -15 à -28 °C

## Si vous avez modifié le réglage de température :

- Vérifiez l'affichage de température au bout de quelques heures. Ce n'est que passé ce délai que la température réelle s'est effectivement établie.
- après environ 6 heures avec un appareil frigorifique peu rempli
- au bout de 24 heures avec un appareil rempli

Si la température est trop élevée ou trop basse après ce délai :

- Réglez à nouveau la température.

# Utilisation de la fonction SuperFrost

## SuperFrost ❄️

Lorsque la fonction SuperFrost ❄️ est activée, la **zone de congélation** atteint très rapidement la valeur la plus froide (en fonction de la température ambiante). L'appareil fonctionne à la puissance frigorifique maximale et la température baisse. Sélectionnez cette fonction avant de congeler des produits frais. Cette fonction permet de congeler les aliments à cœur rapidement afin de préserver leurs valeurs nutritives, leurs vitamines, leur aspect et leur goût.

Lorsque la fonction SuperFrost ❄️ est activée, il peut y avoir une augmentation du bruit des appareils.

La fonction SuperFrost doit être enclenchée **6 heures avant de déposer les produits** à congeler. Si vous voulez utiliser la **capacité maximale de congélation**, la fonction SuperFrost ❄️ doit être enclenchée **24 heures à l'avance !**

La fonction SuperFrost ❄️ se désactive automatiquement au bout de 72 heures max. L'appareil repasse à puissance frigorifique normale. La durée jusqu'à la désactivation de la fonction dépend de la quantité d'aliments frais stockés.

**Conseil :** Pour économiser de l'énergie, vous pouvez désactiver vous-même la fonction SuperFrost dès que les aliments ou les boissons sont suffisamment froids.

Vous n'avez pas besoin d'activer la fonction SuperFrost,

- si vous stockez des produits déjà surgelés
- lorsque vous congelez seulement jusqu'à 2 kg d'aliments par jour.

## Activer/Désactiver la fonction SuperFrost ❄️

- Effleurez l'affichage de température.
- Pour activer et désactiver la fonction SuperFrost, appuyez sur la touche ❄️.

Lorsque la fonction SuperFrost est **activée**, ❄️ s'allume en orange.

- Quittez ce niveau de réglage en appuyant sur l'affichage de température.

## Explications sur les réglages correspondants



Dans ce qui suit, seuls les paramètres qui nécessitent des explications supplémentaires sont décrits.



En mode réglages , l'alarme de porte ainsi que les messages d'avertissement sont automatiquement désactivés.

## Mode Party (fête)

Il est particulièrement recommandé d'enclencher la fonction Mode Party (fête)  lorsque vous souhaitez refroidir ou congeler de grandes quantités d'aliments qui viennent d'être entreposés.

**Conseil :** Activez la fonction Mode Party (fête)  environ 4 heures avant d'entreposer la nourriture.



Lorsque le mode Party  est activé, la fonction SuperFrost  est automatiquement activée.

La fonction mode Party (fête)  se désactive automatiquement au bout de 24 heures. Vous avez toutefois la possibilité de désactiver plus tôt la fonction Mode Party (fête) .

En cas de panne de courant, la fonction Mode Party (fête)  est désactivée.

## Activation de la fonction de verrouillage /

La fonction de verrouillage activée protège contre l'arrêt involontaire de l'appareil de froid et contre les réglages involontaires effectués par des personnes non autorisées, par exemple des enfants.

- Appuyez sur .
- Faites glisser votre doigt vers la droite ou la gauche jusqu'à ce que  s'affiche au milieu.
- Appuyez sur .

Lorsque la fonction de verrouillage est activée,  s'allume en orange.

- Fermez la porte de l'appareil. Ce n'est qu'alors que la fonction de verrouillage  est active.

## Désactiver brièvement la fonction de verrouillage /

Si, par exemple, vous souhaitez régler la température, vous pouvez désactiver la fonction de verrouillage pendant une courte période :





- Effleurez l'affichage de température.
- Effleurez la touche  pendant 6 secondes.

L'affichage bascule vers le réglage de température.

- Effectuez maintenant les réglages souhaités.

Fermez la porte de l'appareil pour réactiver la fonction de verrouillage .

## Désactiver totalement la fonction de verrouillage /

- Appuyez sur .
- Effleurez la touche  pendant 6 secondes.
- Faites glisser votre doigt vers la droite ou la gauche jusqu'à ce que  s'affiche au milieu.
- Appuyez sur .

Lorsque la fonction de verrouillage est désactivée,  s'allume.

## Autres réglages

### Mode Shabbat

Cet appareil de froid propose le mode Shabbat qui permet de faciliter l'observance des pratiques religieuses.

Le mode Shabbat  activé s'affiche sur l'écran d'accueil.

Au bout de 3 secondes, l'écran s'éteint.

Lorsque le mode Shabbat  est activé, vous ne pouvez pas effectuer de réglage sur votre appareil de réfrigération.

La signalisation sonore et visuelle étant désactivée, vous devez contrôler que la porte est bien fermée.

Le mode Shabbat  se désactive automatiquement au bout de 80 heures environ.

 sont désactivés lorsque le mode Shabbat est activé.

- l'éclairage intérieur déclenché par l'ouverture de la porte,
- toute la signalisation sonore et visuelle
- l'affichage de température
- une connexion WLAN active

Toutes les autres fonctions préalablement activées restent activées.

 Risque sanitaire en raison de consommation d'aliments impropres à la consommation.

Si une panne de courant survient pendant le mode Shabbat , les aliments peuvent être exposés à des températures élevées pendant un certain temps. Par conséquent, la durée de conservation est réduite.

Si une coupure de courant survient en mode Shabbat , contrôlez la qualité des aliments.

### Désactiver le mode Shabbat

- Appuyez sur l'écran noir.

L'écran affiche : .

- Appuyez sur .

 devient orange.

- Effleurez de nouveau le symbole .

Si le mode Shabbat est désactivé, le symbole  s'allume en blanc.

### Information concernant le mode Shabbat

Ce produit est certifié par Star-K, un institut international de certification casher.

Vous pouvez télécharger ici la version de la certification Star-K.

### Modifier le délai jusqu'au déclenchement de l'alarme de porte

Vous pouvez régler la vitesse à laquelle l'alarme de la porte doit retentir après l'ouverture de la porte d'un appareil.

- Appuyez sur .

- Faites glisser votre doigt vers la droite ou la gauche jusqu'à ce que  s'affiche au milieu.

- Appuyez sur .
- Faites glisser vers la gauche ou vers la droite jusqu'à ce que la durée souhaitée soit comprise entre 30 secondes et 3 minutes : 30 secondes s'affichent au milieu.
- Touchez le réglage souhaité pour valider.

### Miele@home

Votre appareil est équipé d'un module Wi-Fi intégré.

La mise en réseau est désactivée par défaut.

Pour utiliser cette fonctionnalité, il vous faut :

- un réseau Wi-Fi
- l'App Miele
- un compte utilisateur Miele. Vous pouvez créer votre compte utilisateur via l'App Miele.

L'App Miele vous guide lors de la connexion entre l'appareil et le réseau Wi-Fi local.

Une fois l'appareil connecté au réseau Wi-Fi, vous pouvez par exemple procéder aux actions suivantes avec l'App :

- obtenir des informations sur le statut de votre appareil,
- modifier les réglages de votre appareil frigorifique.

En connectant l'appareil de froid à votre réseau Wi-Fi, la consommation d'énergie augmente, même si l'appareil est désactivé.

Assurez-vous que le signal de votre réseau Wi-Fi est suffisamment fort sur le lieu d'installation de votre appareil.

## Autres réglages

### Disponibilité de la connexion Wi-Fi

La connexion Wi-Fi partage une plage de fréquence avec d'autres appareils (par ex. micro-ondes, jouets télécommandés). Cela peut entraîner des problèmes de connexion temporaires ou complets. Une disponibilité constante des fonctions proposées ne peut donc pas être garantie.

### Disponibilité Miele@home

L'utilisation de l'App Miele dépend de la disponibilité du service Miele@home de votre pays.

Le service de Miele@home n'est pas disponible dans tous les pays.

Vous trouverez plus d'informations sur la disponibilité de ce service sur notre page Internet [www.miele.fr](http://www.miele.fr).

### Application Miele

Vous pouvez télécharger gratuitement les Apps Miele depuis l'Apple App Store® ou depuis Google Play Store™.



### Installer pour la première fois Miele@home



- Appuyez sur .
- Faites glisser votre doigt vers la droite ou la gauche jusqu'à ce que @ s'affiche au milieu.
- Appuyez sur @.
- Appuyez sur la méthode de connexion que vous souhaitez (APP ou WPS).

Une fois la connexion réussie,  apparaît sur l'écran d'accueil.



Si la connexion n'a pas pu être établie,  apparaît à l'écran.

- Dans ce cas, redémarrez le processus.

### Activer ou désactiver la connexion Wi-Fi



- Appuyez sur .
- Faites glisser votre doigt vers la droite ou la gauche jusqu'à ce que @ s'affiche au milieu.
- Appuyez sur @.
- Pour désactiver la connexion Wi-Fi, appuyez sur .

L'écran affiche : .

- Pour réactiver la connexion Wi-Fi, appuyez sur .
- Pour quitter le niveau du menu, appuyez sur .

Si la connexion Wi-Fi est activée,  s'allume sur l'écran d'accueil.

### Réinitialiser la configuration du réseau

- Appuyez sur .
- Faites glisser votre doigt vers la droite ou la gauche jusqu'à ce que @ s'affiche au milieu.
- Appuyez sur @.
- Faites glisser votre doigt vers la droite, jusqu'à ce que  s'affiche au milieu.
- Appuyez sur .
- Appuyez sur OK.



Tous les réglages effectués et les valeurs saisies pour Miele@home sont réinitialisés.

La connexion Wi-Fi a été désactivée,  s'éteint sur l'écran d'accueil.

Réinitialisez la configuration du réseau si vous éliminez votre appareil, le vendez ou mettez un appareil d'occasion en service. Toutes les données personnelles sont supprimées de l'appareil. Par ailleurs, un précédent propriétaire ne pourra plus accéder à l'appareil.

### Modifier le volume des tonalités d'avertissement et de signalisation /

Vous pouvez modifier le volume des signaux sonores et d'avertissement (par ex. pour une alarme de porte ou un message d'anomalie). Vous pouvez également désactiver les tonalités d'avertissement et de signalisation si vous vous sentez perturbé.

- Appuyez sur .
- Faites glisser votre doigt vers la droite ou la gauche jusqu'à ce que  s'affiche au milieu.

- Appuyez sur .

- Sélectionnez le volume souhaité en balayant vers la gauche ou la droite sur la barre de segments.

- Confirmez le volume souhaité en appuyant sur la barre de segment.

Lorsque les tonalités d'avertissement et de signalisation sont désactivées,  apparaît.

### Modifier la luminosité de l'écran

Vous pouvez régler la luminosité de l'écran pour l'adapter aux conditions d'éclairage de votre environnement.

- Appuyez sur .

- Faites glisser votre doigt vers la droite ou la gauche jusqu'à ce que  s'affiche au milieu.

- Appuyez sur .

- Sélectionnez le niveau de luminosité souhaité en balayant vers la gauche ou la droite sur la barre de segments.

- Confirmez le niveau de luminosité souhaité en appuyant sur la barre de segment.

### Désactiver le mode expo

Le mode Expo  permet aux revendeurs de présenter l'appareil sans activer la production de froid. Ce réglage n'est d'aucune utilité pour le particulier.

Si le mode Expo a été activé à l'usine,  s'affiche à l'écran d'accueil.

- Appuyez sur .

- Appuyez sur .

- Faites glisser votre doigt vers la droite ou la gauche jusqu'à ce que  s'affiche au milieu.

## Autres réglages



---

- Appuyez sur .

Après l'arrêt du mode Expo , l'appareil de froid s'arrête et doit être remis en marche.

### Réinitialiser les réglages d'usine

Tous les réglages de l'appareil de froid sont remis aux réglages d'usine (pour les réglages, voir le chapitre « Description de l'appareil »).

- Appuyez sur .
- Faites glisser votre doigt vers la droite ou la gauche jusqu'à ce que  s'affiche au milieu.
- Appuyez sur .

L'écran affiche : .

- Effleurez OK.

L'appareil de froid s'arrête et doit être remis en marche.

### Informations

Les données de l'appareil (désignation du modèle et référence) s'affichent à l'écran.

Conservez ces données d'appareil :

- pour l'intégration de l'appareil de froid dans votre réseau Wi-Fi (voir chapitre « Effectuer d'autres réglages », paragraphe « Miele@home ») (selon modèle).
- pour annoncer une anomalie au service après-vente Miele (voir chapitre « service après-vente Miele ».)
- pour la consultation d'informations auprès de la base de données EPREL (voir chapitre « Service après-vente »).



# Alarme de température et de porte

 Risque sanitaire en raison de consommation d'aliments impropres à la consommation.

Si la température est remontée au-dessus du seuil des -18 °C pendant une durée prolongée, vos produits surgelés peuvent commencer à décongeler. Par conséquent, la durée de conservation est réduite.

Vérifiez que vos produits surgelés n'ont pas commencé à décongeler. Si tel est le cas, consommez-les au plus vite ou faites-les cuire ou rôtir avant de les recongeler !

## Alarme de température

L'appareil est équipé d'une alarme de température pour éviter que la température dans la zone de congélation n'augmente sans que l'on s'en aperçoive.

Si la température atteint une plage de température trop chaude,  s'affichera en rouge dans l'affichage de température.

De plus, un signal sonore retentit jusqu'à ce que l'état d'alarme se termine ou que le signal soit désactivé manuellement.

Cette limite est déterminée par le réglage du sélecteur de température.

Le signal sonore et visuel se déclenche entre autres dans les cas suivants :

- si vous allumez l'appareil mais que la température dans l'appareil s'écarte trop de la température programmée,
- lorsque trop d'air chaud pénètre à l'intérieur de l'appareil lorsque vous rangez ou sortez des produits surgelés,
- lorsque vous congelez de grandes quantités d'aliments,
- lorsque vous congelez des produits frais chauds,
- lorsqu'il y a une panne de courant,
- lorsque l'appareil est défectueux.

Avant de désactiver l'alarme de température, il est nécessaire de déterminer et éliminer la cause de l'alarme.

Si l'alarme vous dérange, vous pouvez l'interrompre avant la fin.

■ Appuyez sur .

Le message d'avertissement a été confirmé :  s'éteint et le signal sonore s'arrête.



A l'écran apparaît l'écran d'accueil : sur l'affichage, la température la plus chaude qui régnait jusqu'à présent dans la zone de congélation, clignote pendant env. 1 minute. Pour terminer, l'affichage de la température bascule sur la température actuelle à l'intérieur de l'appareil.

# Alarme de température et de porte

---



## Alarme de porte

L'appareil est équipé d'une alarme de porte afin d'éviter une déperdition énergétique lorsque la porte est ouverte et pour protéger les aliments stockés des effets de la chaleur.

Si la porte de l'appareil reste ouverte de manière prolongée,   s'affichera en jaune dans l'affichage de température. De plus, un signal sonore d'avertissement retentit et l'éclairage intérieur s'allume par clignotements.



Le délai jusqu'à l'activation de l'alarme de porte peut être modifié (voir chapitre « Autres réglages »).

Le signal sonore d'avertissement de l'alarme de porte peut être désactivé (voir chapitre « Autres réglages »).

Dès que la porte de l'appareil est fermée, le signal sonore s'arrête et   s'éteint.

### Désactiver l'alarme de porte

■ Effleurez   à l'écran.

Le signal sonore d'avertissement s'arrête, le symbole   s'éteint et l'éclairage intérieur s'allume à nouveau de manière constante.

Si la porte de l'appareil n'est pas fermée, l'alarme de la porte se répète après environ 1 minute.

## Processus de congélation pour les produits frais.

 Risque sanitaire en raison de consommation d'aliments impropres à la consommation.

Si la température est remontée au-dessus du seuil des  $-18\text{ °C}$  pendant une durée prolongée, vos produits surgelés peuvent commencer à décongeler. Par conséquent, la durée de conservation est réduite.

Vérifiez que vos produits surgelés n'ont pas commencé à décongeler. Si tel est le cas, consommez-les au plus vite ou faites-les cuire ou rôtir avant de les recongeler !

Les aliments frais doivent être congelés à cœur aussi rapidement que possible afin de conserver leur valeur nutritive, vitamines, aspect et goût.

Si les produits sont congelés rapidement, le liquide a moins de temps pour s'échapper des cellules et passer dans les cavités. Les cellules se contractent bien moins. Lors de la décongélation, la faible quantité de liquide qui est passée dans les cavités peut revenir dans les cellules, et la perte de jus est moindre. Seule une petite tache d'eau se forme !

## Capacité maximale de congélation

Pour garantir que les aliments soient congelés à cœur le plus rapidement possible, la capacité de congélation maximale ne doit pas être dépassée. La capacité de congélation maximale dans les 24 heures est indiquée sur la plaque signalétique « Capacité de congélation ...kg/24 h ».

## Conservation de produits surgelés

Pour conserver des produits surgelés vendus dans le commerce, contrôlez lors de l'achat dans le magasin :

- si l'emballage n'est pas abîmé,
  - la date limite de conservation et
  - la température intérieure du congélateur coffre du magasin doit être de  $-18\text{ °C}$  ou inférieur.
- Transportez si possible les aliments congelés dans un sac isotherme et stockez-les rapidement dans l'appareil de réfrigération.

# Congélation et conservation

## Congélation de produits frais

### Avant la congélation

- Si vous devez congeler plus de 2 kg de produits frais, activez la fonction SuperFrost ❄ au moins 6 heures avant de ranger les aliments.
- Si vous devez congeler une plus grande quantité de produits frais, activez la fonction SuperFrost ❄ au moins 24 heures avant de ranger les aliments.

Les aliments déjà congelés disposeront ainsi d'une réserve de froid.

- Ne congelez que des produits frais et de première qualité !

Notez que certains aliments ne sont pas adaptés à la congélation. Il s'agit, par exemple, de légumes qui sont généralement consommés crus, comme la laitue ou les radis.

**Conseil :** Pour préserver la couleur, le goût, l'arôme et la vitamine C de vos légumes, blanchissez-les avant de les congeler. Pour ce faire, faites cuire vos légumes, portion par portion, à l'eau bouillante pendant 2-3 minutes. Retirez ensuite les légumes et refroidissez-les rapidement sous l'eau froide. Pour finir, égouttez les légumes.

## Emballage des produits à congeler

- Portionnez les produits à congeler.

**Conseil :** Pour éviter les brûlures de congélation, choisissez un emballage approprié (comme les boîtes de congélation).

- Faites sortir l'air de l'emballage et fermez bien le sachet.
- Inscrivez le contenu et la date de congélation sur l'emballage.

## Entreposer les aliments

⚠ Risque de dommages à cause d'une charge trop lourde.

Une charge trop lourde peut entraîner des dommages sur le tiroir de congélation.

Respectez la charge maximale de 19 kg.

Les aliments à congeler ne doivent pas entrer en contact avec des aliments déjà congelés afin d'éviter que ces derniers ne commencent à décongeler.

- Veillez à ce que les emballages soient bien secs pour éviter une congélation en bloc.

Pour garantir que les aliments gèlent rapidement jusqu'au cœur, ne dépassez pas les tailles d'emballage suivantes :

- Fruits et légumes max. 1 kg
- Viande max. 2,5 kg

## - Petite quantité d'aliments à congeler

Congelez les aliments dans le tiroir supérieur du congélateur.

# Congélation et conservation

- Placez les aliments congelés en contact avec la paroi arrière du tiroir pour qu'ils congèlent le plus rapidement possible à cœur.

## – VarioRoom : Quantité maximale d'aliments à congeler (voir plaque signalétique).

Si la ventilation de la zone de congélation n'est pas assurée, la capacité de refroidissement diminue et la consommation d'énergie augmente. Ne retirer pas le tiroir de congélation le plus bas de l'appareil de froid. Vérifiez lors de la mise en congélation que les fentes du ventilateur ne sont pas recouvertes.

**Conseil :** Si vous souhaitez placer des produits congelés plus volumineux, comme de la dinde ou du gibier, vous pouvez retirer des tiroirs de congélation individuels et agrandir ainsi l'espace au-dessus d'un tiroir.

Répartissez les aliments à congeler dans tous les tiroirs de congélation, mais **pas** dans le tiroir de congélation le plus bas.

- Placez les aliments congelés en contact avec la paroi arrière du tiroir pour qu'ils congèlent le plus rapidement possible à cœur.

Après le processus de congélation :

- Désactivez la fonction SuperFrost ❄.
- Déposez les aliments congelés dans les tiroirs de congélation et réinsérez-les.

## Durée de conservation des aliments congelés

Groupe d'aliments-	Durée de conservation (mois)
De la crème glacée	2 à 6
Pain, pâtisseries	2 à 6
de fromage	2 à 4
Poisson, gras	1 à 2
Poisson, maigre	1 à 5
Saucisse, jambon	1 à 3
Gibier, porc	1 à 12
Volaille, bœuf	2 à 10
Fruits et légumes	6 à 18
Herbes aromatiques	6 à 10

Les durées de conservation indiquées sont des valeurs références.

Pour des résultats de congélation classiques, la durée de conservation indiquée sur l'emballage est décisive.

Avec une température constante de la zone de congélation de  $-18\text{ °C}$  et une hygiène appropriée, la durée maximale de stockage des aliments peut être utilisée et le gaspillage de nourriture est évité.

# Congélation et conservation

---

## Rafrâichissement rapide de boissons

Pour rafraîchir rapidement des boissons, enclenchez la fonction SuperFroid.

Si vous placez des bouteilles dans le congélateur pour les refroidir plus rapidement, enlevez-les au bout **d'une heure maximum**, sinon elles risquent d'éclater.

## Utiliser les accessoires

### Préparation de glaçons

- Remplissez le bac à glaçons aux trois quarts avec de l'eau et posez-le sur le fond du compartiment de congélation.
- Aidez-vous d'un objet à bout rond, une cuillère par exemple pour détacher le bac à glaçons.

**Conseil :** Les glaçons pourront plus facilement être retirés du bac à glaçons si vous les passez rapidement sous l'eau.

L'appareil est pourvu d'un système « NoFrost » permettant d'assurer son dégivrage automatique.

L'humidité pouvant être présente dans la zone de congélation se liquéfie dans l'évaporateur et est automatiquement dégivrée et évaporée à intervalles réguliers.

Grâce au dégivrage automatique, la glace ne s'accumule jamais dans l'appareil. Ce système n'entraîne en aucun cas la décongélation des aliments stockés dans l'appareil.

# Nettoyage et entretien

La plaque signalétique apposée à l'intérieur de l'appareil frigorifique ne doit pas être enlevée. Elle vous sera utile en cas de panne !

Veuillez vous assurer que l'eau ne pénètre pas dans l'électronique ni dans l'éclairage.

 Risque d'endommagement en cas de pénétration d'humidité. La vapeur d'un nettoyeur vapeur peut endommager les plastiques et les composants électriques. N'utilisez en aucun cas de nettoyeur vapeur pour nettoyer votre appareil frigorifique.

## Conseils d'entretien

A l'intérieur de l'appareil, n'utilisez que des produits de nettoyage et d'entretien qui ne présentent aucun risque pour les aliments.

Pour éviter d'endommager toutes les surfaces, **ne pas utiliser** :

- de produits nettoyant à base de soude, d'ammoniaque, d'acide ou de chlorure,
- de produit anti-calcaire,
- de détergent abrasif (par ex. poudre, crème à récurer ou pierres de nettoyage),
- de détergent contenant des solvants,
- de détergent spécial inox,
- de nettoyant pour lave-vaisselle,
- de décapant four en bombe,
- de produit à vitres,

- d'éponges et de brosses abrasives (par ex. éponges à récurer),
- de gomme de nettoyage,
- de grattoir en métal acéré.

Pour le nettoyage, nous recommandons d'utiliser de l'eau tiède additionnée d'un peu de produit vaisselle.

## Préparation de l'appareil au nettoyage

- Arrêtez l'appareil de froid.
- ⏻ apparaît à l'écran et le système de refroidissement est désactivé.
- Sortez tous les aliments qui se trouvent dans l'appareil. Entrez-les dans un endroit frais.
- Retirez les accessoires qui peuvent être retirés pour le nettoyage (voir la section « Enlever et démonter les accessoires pour les nettoyer »).

## Nettoyer l'intérieur

Nettoyez l'appareil au moins une fois par mois.

Les dépôts déjà incrustés sont plus difficiles, voire impossibles à retirer. Les surfaces sont susceptibles de se décolorer ou de s'altérer. Il est préférable d'éliminer immédiatement les salissures.

- Nettoyez l'**intérieur** de l'appareil avec une éponge propre, de l'eau tiède et un peu de produit vaisselle.
- Rincez ensuite à l'eau claire puis séchez avec un chiffon.



- Pour assurer une ventilation suffisante de l'appareil de froid et éviter la formation d'odeurs, laissez l'appareil de froid ouverte pendant une courte période.

## Nettoyer les accessoires à la main ou au lave-vaisselle

Les éléments suivants doivent exclusivement être nettoyés **à la main** :

- tous les tiroirs

Les éléments suivants sont **adaptés au lave-vaisselle** :

⚠ Risque de dommages dû aux températures élevées du lave-vaisselle.

Des éléments de l'appareil peuvent devenir inutilisables lors du nettoyage au lave-vaisselle à plus de 55 °C ; ils peuvent par ex. se déformer.

Sélectionnez exclusivement les programmes lave-vaisselle à 55 °C max. pour les pièces lavables au lave-vaisselle.

Les éléments plastifiés qui entrent en contact avec des colorants naturels, tels que les carottes, les tomates ou le ketchup sont susceptibles de se décolorer au lave-vaisselle. Cette coloration n'altère en rien la robustesse des éléments concernés.

- le bac à glaçons

## Retirer et démonter les accessoires pour le nettoyage

### Retirer les tiroirs supérieurs

- Sortez les tiroirs jusqu'à la butée.

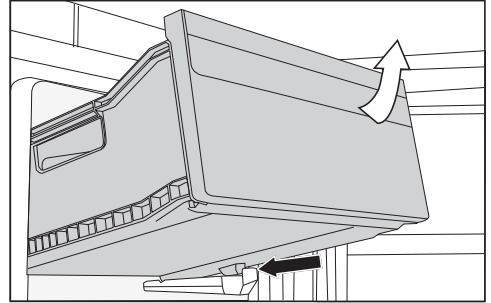

- Soulevez l'avant du tiroir, puis retirez-le.

### Insérer les tiroirs supérieurs

- Placez le tiroir en biais dans l'appareil de froid.
- Abaissez le tiroir et insérez-le.

### Retrait des tiroirs et des tablettes en verre de la zone de congélation

### Retirer le tiroir des rails télescopiques

- Sortez les tiroirs jusqu'à la butée.
- Attrapez le tiroir sur le côté à l'arrière et soulevez-le d'abord vers le haut puis vers l'avant.

Repoussez les rails télescopiques. Vous éviterez ainsi de les endommager !

### Introduire le tiroir

- Placez le bac sur les rails télescopiques entièrement entrés.
- Glissez-le dans la zone de congélation, jusqu'à ce que le tiroir s'emboîte.

# Nettoyage et entretien

## Retirer le tiroir inférieur

- Tirez le tiroir en le soulevant par l'avant.

## Retirer la tablette en verre

- Retirez la tablette en verre y compris les rails télescopiques.

## Retirer les rails télescopiques de la plaque en verre

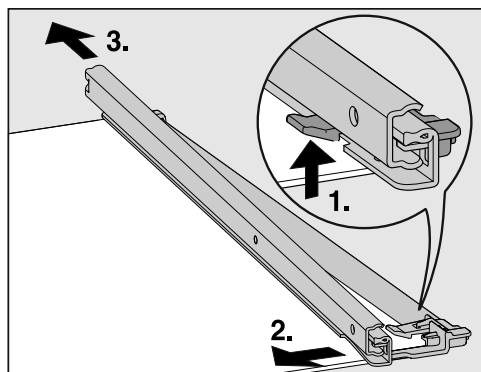

- Pour retirer les rails télescopiques :

1. Poussez le crochet vers le haut.
2. Poussez les rails télescopiques vers le côté.
3. Puis tirez les rails télescopiques vers l'arrière.

- Retirez les baguettes de protection arrière et avant de la tablette en verre.

- Remontez les baguettes de protection après le nettoyage, sur la tablette en verre.

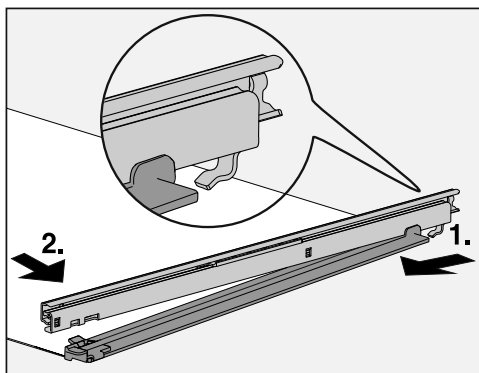

- Fixez les rails télescopiques à la tablette en verre :

1. Remontez les rails télescopiques à l'arrière et accrochez-les.
2. Puis enfoncez le crochet à l'avant jusqu'au déclic.

## Nettoyer la façade et les parois latérales

Des dépôts déjà incrustés sont plus difficiles, voire impossibles à retirer. Les surfaces sont susceptibles de se décolorer ou de s'altérer.

Nous recommandons d'éliminer les salissures présentes sur la façade et les parois latérales le plus vite possible.

Toutes les surfaces sont sensibles aux rayures et risquent de se tacher au contact de produits de nettoyage inappropriés.

Veuillez consulter la section « Conseils pour l'entretien » au début du présent chapitre.

- Nettoyez la façade de l'appareil à l'aide d'un carré vaisselle propre, de produit vaisselle et d'eau chaude. Vous pouvez également utiliser un chiffon propre et humide en micro-fibres, sans détergent.
- Rincez ensuite à l'eau claire puis séchez avec un chiffon doux.

## Nettoyer le joint de porte

 Risque de dommages en cas de nettoyage incorrect.

Si un corps gras est appliqué sur le joint de porte, il risque de devenir poreux.

N'appliquez aucun corps gras sur le joint de porte.

- Nettoyez régulièrement le joint à l'eau claire puis séchez-le soigneusement à l'aide d'un chiffon.

## Nettoyer les ouvertures d'aération et d'évacuation

Les dépôts de poussière augmentent la consommation énergétique.

- Nettoyez régulièrement toutes les fentes d'aération et de ventilation avec un pinceau ou un aspirateur (utilisez par exemple la brosse à meubles des aspirateurs Miele).

## Après le nettoyage

- Remettez tous les éléments dans l'appareil.
- Remettez l'appareil de froid en marche.

L'appareil commence à produire de nouveau du froid.

- Pour accélérer la production de froid de la zone de congélation, activez la fonction SuperFrost ❄ pendant quelque temps.
- Dès que la température de la zone de congélation est suffisamment redescendue, insérez-y les tiroirs de congélation qui contiennent les aliments.
- Dès qu'une température constante d'au moins -18 °C s'est établie dans la zone de congélation, désactivez la fonction SuperFrost ❄.
- Fermez la porte de l'appareil.



## En cas d'anomalie

Vous pouvez régler la plupart des défauts ou anomalies courants par vous-même. Dans bon nombre de cas, vous économiserez ainsi du temps et de l'argent car vous n'aurez pas besoin de faire appel au service après-vente.

Sur [www.miele.com/service](http://www.miele.com/service), vous trouverez des informations sur l'aide au dépannage.

Les tableaux suivants vous aideront à déceler la cause d'un défaut ou d'une anomalie et à y remédier.

En cas de panne ou d'anomalie, évitez d'ouvrir la porte de l'appareil afin de réduire au maximum la perte de froid.





Problème	Cause et solution
<b>L'appareil ne produit pas de froid, l'éclairage intérieur ne fonctionne pas lorsque la porte est ouverte.</b>	L'appareil n'est pas allumé et  s'allume à l'écran. ■ Allumez l'appareil.
	La fiche de l'appareil n'est pas bien enfoncée dans la prise. ■ Enfoncez bien la fiche de l'appareil dans la prise. Lorsque l'appareil est hors tension,  apparaît à l'écran.
	Le disjoncteur de l'installation domestique s'est déclenché. Il est possible que l'appareil de froid, la tension domestique ou un autre appareil soit défectueux. ■ Contactez un électricien qualifié ou le service après-vente Miele.
<b>Le compresseur fonctionne en continu.</b>	Ceci n'est pas une anomalie. Quand les besoins en froid sont moins importants, le compresseur se règle automatiquement sur une vitesse inférieure afin d'économiser de l'énergie : sa durée de fonctionnement augmente proportionnellement.
<b>Le compresseur fonctionne de plus en plus souvent et de plus en plus longtemps et la température à l'intérieur de l'appareil est trop basse.</b>	Les fentes d'aération et de ventilation sont obstruées ou empoussiérées. ■ Ne recouvrez pas les fentes d'aération et d'évacuation de l'air. ■ Dépoussiérez-les régulièrement.
	La porte a été ouverte trop souvent ou vous avez stocké de grandes quantités d'aliments frais. ■ N'ouvrez la porte de l'appareil que si nécessaire et aussi brièvement que possible.

Problème	Cause et solution
	<p>La température requise revient peu à peu à la normale.</p>
	<p>La porte n'est pas bien fermée. Il se peut qu'une épaisse couche de givre se soit déjà formée.</p> <ul style="list-style-type: none"> <li>■ Fermez la porte de l'appareil.</li> </ul> <p>La température requise revient peu à peu à la normale.</p> <p>Si une couche épaisse de glace s'est déjà formée, la production de froid diminue, ce qui fait augmenter la consommation d'énergie.</p> <ul style="list-style-type: none"> <li>■ Dégivrez l'appareil et nettoyez-le.</li> </ul>
	<p>La température ambiante est trop élevée. Plus la température ambiante est élevée, plus le compresseur fonctionne longtemps.</p> <ul style="list-style-type: none"> <li>■ Suivez les indications du chapitre « Installation », section « Lieu d'installation ».</li> </ul>
	<p>L'appareil n'a pas été correctement encastré dans la niche.</p> <ul style="list-style-type: none"> <li>■ Installez l'appareil de froid conformément aux instructions figurant dans le manuel d'installation ci-joint.</li> </ul>
	<p>La température à l'intérieur de l'appareil est réglée à une valeur trop basse.</p> <ul style="list-style-type: none"> <li>■ Corrigez les réglages de température.</li> </ul>
	<p>Une grande quantité d'aliments a été mise à congeler en même temps.</p> <ul style="list-style-type: none"> <li>■ Suivez les indications du chapitre « Congélation et conservation ».</li> </ul>
	<p>La fonction SuperFrost ❄ est encore enclenchée.</p> <ul style="list-style-type: none"> <li>■ Pour économiser l'énergie, désactivez prématurément la fonction SuperFrost ❄ elle-même.</li> </ul>

## En cas d'anomalie















Problème	Cause et solution
<b>Le compresseur s'enclenche de moins en moins souvent et de moins en moins longtemps, la température à l'intérieur de l'appareil augmente.</b>	<p>Il ne s'agit pas d'une anomalie. La température réglée est trop élevée.</p> <ul style="list-style-type: none"><li>■ Corrigez les réglages de température.</li><li>■ Contrôlez de nouveau la température 24 h plus tard.</li></ul> <p>Les aliments congelés commencent à décongeler. La température ambiante est inférieure à la température admise pour cet appareil. Lorsque la température ambiante est trop basse, le compresseur se met en marche plus rarement. La température de la zone de congélation risque donc de trop augmenter.</p> <ul style="list-style-type: none"><li>■ Suivez les indications du chapitre « Installation », section « Lieu d'installation ».</li><li>■ Augmentez la température ambiante.</li></ul>
<b>L'appareil est givré ou de l'eau de condensation se forme à l'intérieur de l'appareil. La porte de l'appareil ne ferme pas bien.</b>	<p>Le joint de porte a glissé de la rainure.</p> <ul style="list-style-type: none"><li>■ Vérifiez si le joint de porte est bien calé dans la rainure.</li></ul> <p>Le joint de porte est endommagé.</p> <ul style="list-style-type: none"><li>■ Vérifiez si le joint de porte est endommagé.</li></ul>
<b>Le joint de porte est endommagé ou doit être remplacé.</b>	<p>Le joint de porte peut être remplacé sans outil.</p> <ul style="list-style-type: none"><li>■ Remplacez le joint de porte. Il est disponible auprès de votre revendeur ou du service après-vente.</li></ul>

### Problèmes généraux liés à l'appareil







Problème	Cause et solution
<p><b>Un produit congelé reste fixé par le gel.</b></p>	<p>L'emballage de l'aliment n'était pas sec lorsqu'il a été placé au congélateur.</p> <ul style="list-style-type: none"> <li>■ Décollez-le avec un objet plat à bout rond, le manche d'une cuillère par exemple.</li> </ul>
<p><b>Aucun signal d'alarme ne retentit, alors que la porte de l'appareil est ouverte depuis un certain temps.</b></p>	<p>Il ne s'agit pas d'une anomalie. Le signal d'avertissement a été désactivé dans le mode Réglages. Si vous souhaitez réactiver l'alarme sonore :</p> <ul style="list-style-type: none"> <li>■ Appuyez sur .</li> <li>■ Faites glisser votre doigt vers la droite ou la gauche jusqu'à ce que  s'affiche au milieu.</li> <li>■ Appuyez sur .</li> <li>■ Sélectionnez le volume souhaité en faisant glisser le doigt vers la gauche ou la droite sur la barre à segments.</li> <li>■ Confirmez le volume souhaité en appuyant sur la barre à segments.</li> </ul> <p>Lorsque les signaux d'avertissement et de signalisation sont activés,  apparaît.</p>

## En cas d'anomalie



### Messages à l'écran



Message	Cause et solution
<b>■ s'allume à l'écran d'accueil, l'appareil ne produit pas de froid bien que les commandes de l'appareil et l'éclairage intérieur continuent de fonctionner.</b>	<p>Le mode expo est activé.</p> <ul style="list-style-type: none"><li>■ Appuyez sur .</li><li>■ Appuyez sur .</li><li>■ Faites glisser votre doigt vers la droite ou la gauche jusqu'à ce que ■ s'affiche au milieu.</li><li>■ Appuyez sur ■.</li></ul> <p>Après l'arrêt du mode Expo ■, l'appareil de froid s'arrête et doit être remis en marche.</p>
<b>L'écran n'affiche rien. Il reste noir.</b>	<p>Le mode Shabbat  est activé : l'éclairage intérieur est désactivé et l'appareil refroidit.</p> <ul style="list-style-type: none"><li>■ Appuyez sur l'écran noir.</li></ul> <p>L'écran affiche : .</p> <ul style="list-style-type: none"><li>■ Appuyez sur .</li></ul> <p> devient orange.</p> <ul style="list-style-type: none"><li>■ Effleurez de nouveau le symbole .</li></ul> <p>Si le mode Shabbat est désactivé, le symbole  s'allume en blanc.</p>
<b> s'allume à l'écran et il est impossible d'utiliser l'appareil.</b>	<p>La fonction de verrouillage  est activée.</p> <ul style="list-style-type: none"><li>■ Déverrouillez brièvement l'appareil ou désactivez complètement la fonction de verrouillage (voir chapitre « Autres réglages », section « Activer/désactiver complètement et brièvement la fonction de verrouillage /  »).</li></ul>
<b> s'allume en jaune dans l'affichage de température de la zone de réfrigération et/ou de la zone de congélation ; un signal sonore retentit.</b>	<p>L'alarme de porte a été activée.</p> <ul style="list-style-type: none"><li>■ Effleurez  à l'écran pendant un moment.</li></ul> <p>Le signal sonore s'arrête et le symbole  s'éteint.</p> <ul style="list-style-type: none"><li>■ Refermez la porte de l'appareil.</li></ul>



Message	Cause et solution
<p><b>Dans l'affichage de température de la zone de congélation   devient rouge, et un signal sonore retentit.</b></p>	<p>L'alarme de température a été activée. La zone de congélation est plus chaude ou froide que la température de réglage.</p> <p>Voici quelques causes possibles :</p> <ul style="list-style-type: none"> <li>– la porte de l'appareil a été ouverte souvent,</li> <li>– vous avez congelé une grande quantité d'aliments sans activer la fonction SuperFrost,</li> <li>– il y a eu une panne de courant prolongée (coupure de courant).</li> <li>– l'appareil est défectueux.</li> </ul> <p>■ Appuyez sur  .</p> <p>Le message d'avertissement a été confirmé :   s'éteint et le signal sonore s'arrête.</p> <p>A l'écran, la température la plus chaude qui régnait jusqu'à présent dans la zone de congélation clignote pendant env. 1 minute. Pour terminer, l'affichage de la température bascule sur la température actuelle de la zone de congélation.</p> <p>Vous pouvez quitter l'affichage de température clignotant :</p> <p>■ Effleurez l'affichage de température du congélateur.</p> <p>L'affichage de la température maximale atteinte par la zone de congélation s'éteint. La température effective de la zone de congélation s'affiche de nouveau en temps réel.</p> <p>■ Remédiez à l'état d'alarme.</p> <p>■ Selon la température, vérifiez si les aliments sont déjà partiellement, voire entièrement décongelés. Dans ce cas, faites cuire les produits avant de les recongeler.</p>

## En cas d'anomalie

Message	Cause et solution
<p> s'allume en rouge à l'écran et un signal d'alarme retentit.</p>	<p>Une panne de courant est indiquée : au cours des heures ou des jours qui ont suivi la panne de courant, la température de l'appareil a beaucoup trop augmenté.</p> <ul style="list-style-type: none"><li>■ Appuyez sur .</li></ul> <p>Le message d'anomalie a été confirmé :  s'éteint et le signal sonore s'arrête.</p> <p>Sur l'affichage, la température la plus chaude qui régnait jusqu'à présent dans l'appareil, clignote pendant env. 1 minute. Pour terminer, l'affichage de la température bascule sur la température actuelle.</p> <p>Vous pouvez quitter l'affichage de température clignotant :</p> <ul style="list-style-type: none"><li>■ Effleurez l'affichage de température.</li></ul> <p>L'affichage de la température maximale atteinte par la zone de congélation s'éteint. La température effective s'affiche de nouveau en temps réel. L'appareil continue de fonctionner à la dernière température réglée.</p> <ul style="list-style-type: none"><li>■ Remédiez à l'état d'alarme.</li><li>■ Selon la température, vérifiez si les aliments sont déjà partiellement, voire entièrement décongelés. Dans ce cas, faites cuire les produits avant de les recongeler.</li></ul>







Message	Cause et solution
<p>L'écran s'allume en rouge , un code d'erreur F avec des chiffres peut apparaître. En outre, un signal sonore retentit.</p>	<p>Une anomalie a été détectée.</p> <ul style="list-style-type: none"> <li>■ Désactivez le signal sonore en effleurant  à l'écran.</li> <li>■ Contactez le service après-vente Miele.</li> </ul> <p>Pour identifier l'anomalie, le service après-vente a besoin du code d'anomalie affiché, de la référence du modèle et du numéro de fabrication de votre appareil. Vous pouvez afficher directement ces informations.</p> <ul style="list-style-type: none"> <li>■ Effleurez pour ce faire  à l'écran.</li> </ul> <p>Les caractéristiques de l'appareil s'affichent à l'écran. Confirmez avec <i>OK</i> pour quitter l'affichage des informations et le code d'anomalie s'affiche de nouveau. Vous pouvez éteindre l'appareil directement depuis l'affichage des anomalies.</p> <hr/> <p>Une anomalie s'affiche : cet affichage est prioritaire et interrompt immédiatement tout autre réglage que vous effectuez.</p> <p>Les anomalies s'affichent en priorité, avant une alarme de porte et/ou une alarme de température.</p>

## En cas d'anomalie

### Éclairage intérieur

 Risque d'électrocution en raison d'éléments non protégés sous tension. En retirant le cache de l'ampoule, vous pouvez toucher les parties conductrices. Ne retirez pas le cache de l'ampoule. Seul le service après-vente est habilité à remplacer les ampoules de l'éclairage LED.

 Risque de blessure par l'éclairage LED ! Cet éclairage correspond au groupe de risque RG 2. Si le cache est défectueux, cela peut provoquer des blessures oculaires. Si le cache de la lampe est défectueux, ne fixez pas directement l'éclairage à proximité immédiate à l'aide d'instruments optiques (une loupe ou similaire).

Problème	Cause et solution
<b>L'éclairage intérieur ne fonctionne pas.</b>	L'appareil n'est pas allumé. ■ Allumez l'appareil.
	Le mode Shabbat  est activé : l'écran est noir et l'appareil refroidit. ■ Appuyez sur l'écran noir. L'écran affiche :  . ■ Appuyez sur  .  devient orange. ■ Dans le mode Réglages  , appuyez sur le symbole  . Si le mode Shabbat est désactivé, le symbole  s'allume en blanc.
	L'éclairage intérieur s'éteint automatiquement au bout d'env. 15 minutes d'ouverture de la porte en raison d'un risque de surchauffe. Si ce n'est pas le cas, cela signale une anomalie technique. ■ Contactez le service après-vente Miele.
<b>L'éclairage intérieur clignote.</b>	Il ne s'agit pas d'une anomalie. L'alarme de la porte a été activée et l'éclairage intérieur clignote avec le signal d'avertissement.

## Origines des bruits

L'appareil de froid produit différents bruits pendant son fonctionnement. Lorsque la puissance frigorifique est faible, l'appareil de froid fonctionne en économisant de l'énergie, mais plus longtemps. Le volume est plus faible. Une forte puissance de refroidissement permet de refroidir les aliments plus rapidement. Le volume est plus fort.

Bruits normaux	Quelle est leur origine ?
<b>Des bruits de soufflement, de sifflement se font entendre</b>	Le fluide frigorigène est injecté dans le circuit de refroidissement.
<b>Bulles, gargouillis, clapotis</b>	Le fluide frigorigène s'écoule dans les tuyaux.
<b>Bourdonnement</b>	L'appareil de froid refroidit.
<b>Cliquetis</b>	Le thermostat met en marche ou arrête le compresseur.
<b>Bourdonnement, bruissement</b>	Le ventilateur fonctionne. L'ouverture automatique de la porte ouvre ou ferme la porte de l'appareil.
<b>Craquement</b>	Des dilatations de matériaux se produisent dans l'appareil de froid.
<b>Cliquetis</b>	Les vannes ou les clapets sont actifs.
<b>Bourdonnement (appareils de froid avec réservoir d'eau)</b>	L'eau est pompée du réservoir d'eau.
<b>Bruits d'aspiration (appareils de froid avec amortisseur de fermeture de porte)</b>	La porte de l'appareil avec amortisseur de fermeture de porte est ouverte ou fermée.

N'oubliez pas qu'on ne peut pas éviter les bruits de compresseur et d'arrivée du fluide dans le circuit frigorifique.

## Origines des bruits

Bruits	Cause et solution
<b>Vibration, claquement et cliquetis</b>	L'appareil de froid n'est pas d'aplomb. Ajustez l'appareil à l'aide d'un niveau à bulle. Utilisez pour ce faire les pieds réglables situés sous l'appareil.
	L'appareil est en contact avec d'autres meubles ou d'autres appareils. Éloignez l'appareil de froid des meubles.
	Des tiroirs, paniers ou surfaces bougent ou coïncent. Contrôlez les pièces amovibles et remplacez-les correctement.
	Des bouteilles ou des récipients se touchent. Séparez-les.
	Le câble de transport (selon modèle) se trouve encore au dos de l'appareil. Retirez le câble de transport.

Sur [www.miele.com/service](http://www.miele.com/service), vous trouverez des informations sur l'aide au dépannage et les pièces détachées Miele.

## Contact en cas d'anomalies

Vous n'arrivez pas à résoudre l'anomalie par vous-même ? Contactez le service après-vente Miele ou votre revendeur Miele.

Vous pouvez prendre rendez-vous en ligne avec le service après-vente Miele sous [www.miele.com/service](http://www.miele.com/service).

Les coordonnées du service après-vente Miele figurent en fin de notice.

Veillez indiquer le modèle et la référence de votre appareil (N° de série, N° de fabrication). Vous trouverez ces deux informations sur la plaque signalétique à l'intérieur de l'appareil de froid ou, selon le modèle, dans le mode de réglage sous Informations **i**.

## Base de données EPREL

Depuis le 1er mars 2021, des informations sur l'étiquetage énergétique et les exigences en matière d'écoconception seront disponibles dans la base de données européenne sur les produits (EPREL). Le lien suivant <https://eprel.ec.europa.eu/> permet d'accéder à la base de données sur les produits. Il vous est demandé de saisir ici la désignation du modèle.

Vous trouverez la référence du modèle sur la plaque signalétique à l'intérieur de l'appareil de froid ou, selon le modèle, dans le mode de réglage sous Informations **i**.

<b>Miele</b>	
XXXXXX	Nr. XX/XXXXXXXXXX.
<small>WEINTEILPERSERSCHRANK-INTERTECH-MODELL MULTI-TEMPERATURE WINE STORAGE CHINEET-UNDERCORKTOP ARMÉE DE RESEINTEMPLOS: INSCMOU ENCASTRABLE SOUS PLAN ARMARIO P. ACONDICIONAMTO. VINOSMOU ENCASTRABLE ENCIMERA BIFRFRM TEMPERATURPHM WLRAP</small>	
<small>Refrigerator Class Classe Réfrig</small> SN-ST	<small>Ap-Type/WP-Type Ap-Type/WP-Type</small> XXX I
<small>Enthalpy/Enthalpy Volume Enthalpy/Enthalpy</small> R600a: XXg	<small>Gefrier-/Freezing Capacity Pouvoir de Congélation/Freezing Capacity</small>
<small>Nutzenhaft Tot /K /G /WINE /KALT</small> Tot /R /F /WINE /CHILL Volume U e Tot /R /C /WINE /CHILL Capac. Util Tot /F /C /WINE /CHILL	

## Garantie

La garantie est accordée pour cet appareil selon les modalités de vente par le revendeur ou par Miele pour une période de 24 mois.

Pour plus d'informations reportez-vous aux conditions de garantie fournies.

## Déclaration de conformité

---

Par la présente, Miele déclare que ce congélateur est conforme à la directive 2014/53/EU.

Le texte complet de la déclaration de conformité se trouve sous une des adresses Internet suivantes :

- Page d'accueil miele France, sur [www.miele.fr](http://www.miele.fr)
- Onglet Services, Demande de documentations, Modes d'emploi, sur <https://miele.fr/modedemploi> en indiquant le nom du produit ou le numéro de série

Bande fréquence	2,4000 GHz – 2,4835 GHz
-----------------	----------------------------

Puissance maximale d'émission	< 100 mW
-------------------------------	----------



Miele utilise son propre logiciel ou un logiciel tiers non couvert par une licence open source, pour faire fonctionner et contrôler le module de communication. Le présent logiciel/les composants de logiciel sont soumis à des droits d'auteur. Les droits d'auteur détenus par Miele et des tiers doivent être respectés.

Ce module de communication intégré dans l'appareil contient également des composants logiciels distribués sous licence open source. Vous pouvez consulter les composants open source inclus ainsi que les avis de droit d'auteur correspondants, les copies des conditions de licence applicables et toute autre information localement via IP et un navigateur web ([http\[s\]://<Adresse IP>/Licenses](http[s]://<Adresse IP>/Licenses)). Les dispositions de responsabilité et de garantie des conditions de licence open source qui y figurent ne s'appliquent qu'à l'égard des ayants droit respectifs.



**France :**

**MIELE France**

**Siège social**

9 avenue Albert Einstein - Z. I. du Coudray

**93151 - Le Blanc-Mesnil CEDEX**

R.C.S. Bobigny B 708 203 088

**Miele Experience Center**

**Paris Rive Droite**

55 Boulevard Malesherbes

75008 Paris

**Miele Experience Center**

**Paris Rive Gauche**

30 rue du Bac

75007 Paris

**Miele Experience Center Nice**

Secteur Cap 3000

285 avenue de Verdun

06700 Saint-Laurent du Var



Internet

[www.miele.fr](http://www.miele.fr)



**La ligne Consommateurs**

Conseils, SAV, accessoires  
et pièces détachées

**09 74 50 1000**

Appel non surtaxé

**Belgique :**

**S.A. Miele Belgique**

**Z.5 Mollem 480**

**1730 Mollem (Asse)**

Réparations à domicile et autres

renseignements : 02/451.16.16

E-mail: [contact@miele-support.be](mailto:contact@miele-support.be)

Internet: [www.miele.be](http://www.miele.be)

**Prenez un rendez-vous au**

**Miele Experience Center**

**de Bruxelles, Mollem, Anvers**

**ou Hasselt**

**Luxembourg :**

**Miele Luxembourg S.à.r.l.**

20, rue Christophe Plantin

Boîte postale 1011

L-1010 Luxembourg-Gasperich

**Réparations à domicile**

**et autres renseignements :**

**49 711 30**

E-mail : [infolux@miele.lu](mailto:infolux@miele.lu)

Internet : [www.miele.lu](http://www.miele.lu)

**Siège en Allemagne :**

Miele & Cie. KG, Carl-Miele-Straße 29, 33332 Gütersloh, Allemagne

FN 4849 ..., FN 4879 ...

fr - FR, BE

M.-Nr. 12 524 100 / 01