

Kasutus- ja paigaldusjuhend Õhupuhasti



Lugege kasutus- ja paigaldusjuhend enne paigaldust ja kasutuselevõttu **kindlasti** läbi. Sellega kaitsete ennast ja väldite kahjusid.

Sisukord

Ohutusjuhised ja hoiatused	4
Teie panus keskkonna heaks	13
Õhupuha ülevaade	14
Talitluse kirjeldus	16
Esmakordne kasutuselevõtt	17
Väljatõmbe- või õhuringlusrežiimi valimine	17
Võrgu Miele@home loomine.....	17
Ühendamine rakenduse teel	18
Ühendamine WPS-i teel.....	19
WiFi registreerimise tühistamine (tehaseseadistusele lähtestamine).....	20
Süsteemi Con@ctivity loomine	21
Con@ctivity koduse WiFi-võrgu teel (Con@ctivity 3.0)	22
Con@ctivity vahetu WiFi-ühenduse teel (Con@ctivity 3.0)	22
Ühendamise kordamine	23
Käsitsemine (automaatne kasutamine)	24
Toiduvalmistamine funktsiooniga Con@ctivity (automaatne režiim)	24
Praadimine.....	25
Automaatrežiimist ajutiselt lahkumine	26
Automaatrežiimi naasmine	26
Käsitsemine (käsitsi kasutamine)	27
Toiduvalmistamine ilma funktsioonita Con@ctivity (käsitsi kasutamine).....	27
Ventilaatori sisselülitamine	27
Võimsusastme valimine.....	27
Teise võimendusastme valimine	27
Järeltöötamisaja valimine	28
Ventilaatori väljalülitamine	28
Toiduvalmistusala valgustuse sisse- / väljalülitamine / heleduse reguleerimine ..	28
Turvaväljalülitus.....	28
Seadistuste muutmise	29
Rasvafiltri töötunniloenduri muutmise	29
Lõhnafiltri töötunniloenduri muutmise või inaktiveerimise.....	30
Energiahaldussüsteemi inaktiveerimise.....	30
Andurnuppude helisignaali.....	31
Nõuandeid energia säästmiseks	32
Puhastamine ja hooldus	33
Korpus	33
Erijuhised roostevabast terasest pindade kohta	33

Töötunniloendur.....	34
Rasvafilter	34
Rasvafiltri vahetamine	36
Lõhnafilter.....	36
Lõhnafiltri töötunniloenduri lähtestamine	37
Lõhnafiltri jäätmekäitlusesse suunamine	37
Regeneereeritav lõhnafilter.....	37
Paigaldus.....	38
Enne paigaldamist	38
Paigaldussoovitused	38
Paigaldusmaterjal	38
Paigaldusmaterjal pöördõhurežiimiks	39
Seadme mõõtmised.....	40
Vahekaugus keeduplaadi ja õhupuhasti vahel (S).....	43
Sügavuspiiriku paigaldamine (valikuline).....	44
Väljatõmbetoru	46
Tagasilöögiklapp	47
Kondensaat.....	47
Mürasummuti.....	48
Elektriühendus	49
Klienditeenindus	50
Kontakt tõrgete korral	50
Tüübisildi asukoht.....	50
Garantii	50
Tehnilised andmed	51
Õhuringlusrežiimi jaoks juurdeostetav tarvik.....	51
Vastavusdeklaratsioon.....	52
Garantii.....	55

Ohutusjuhised ja hoiatused

See õhupuhasti vastab ettenähtud ohutusnõuetele. Vale kasutamine võib vigastada inimesi ja põhjustada materiaalselt kahju.

Enne õhupuhasti kasutuselevõttu lugege kasutus- ja paigaldusjuhend tähelepanelikult läbi. See sisaldab olulisi juhiseid paigaldamise, ohutuse, kasutamise ja hoolduse kohta. Sellega kaitsete ennast ja väldite õhupuhasti kahjustamist.

Kooskõlas standardiga IEC 60335-1 juhib Miele tähelepanu sellele, et seadme paigaldamist käsitlev peatükk ning ohutusjuhised ja hoiatused tuleb läbi lugeda ja neid järgida.

Miele ei vastuta juhiste eiramise tõttu tekkinud kahju eest.

Hoidke kasutus- ja paigaldusjuhend alles ja andke see võimalikule järgmisele omanikule edasi.

Otstarbekohane kasutamine

- ▶ See õhupuhasti on ette nähtud kasutamiseks majapidamises ja sellesarnastes paigaldustingimustes.
- ▶ See õhupuhasti ei ole ette nähtud kasutamiseks välistingimustes.
- ▶ Kasutage õhupuhastit eranditult kodumajapidamise raames toiduvalmistusaurude äratõmbeks ja puhastamiseks. Muul viisil kasutamine pole lubatud.
- ▶ Õhupuhastit ei saa pöördõhurežiimil kasutada paigaldusruumi ventileerimiseks gaasipliidiplaadi kohal. Küsige selle kohta nõu gaasispetsialistilt.

► Isikuid, kes oma füüsilise, meelelise või vaimse seisundi või kogematususe või teadmatususe tõttu ei ole võimelised õhupuhastit ohutult kasutama, tuleb kasutamise ajal jälgida.

Sellised isikud tohivad õhupuhastit kasutada järelevalveta vaid juhul, kui neile on seadme kasutamine nii selgeks õpetatud, et nad saavad sellega ohutult hakkama. Nad peavad oskama märgata ja mõista vales käsitsemisest tulenevaid ohte.

Lapsed ja majapidamine

► Nooremad kui kaheksa-aastased lapsed tohivad õhupuhasti juures viibida vaid pideva järelevalve all.

► Lapsed alates kaheksandast eluaastast tohivad õhupuhastit kasutada järelevalveta vaid juhul, kui neile on õhupuhasti kasutamine nii selgeks õpetatud, et nad saavad sellega ohutult hakkama. Lapsed peavad oskama märgata ja mõista vales kasutamisest tulenevaid ohte.

► Lapsed ei tohi õhupuhastit järelevalveta puhastada ega hooldada.

► Jälgige lapsi, kes viibivad õhupuhasti läheduses. Ärge mitte kunagi lubage lastel õhupuhastiga mängida.

► Toiduvalmistusala valgustus on väga intensiivne. Jälgige eelkõige imikuid, et nad ei vaataks otse valgustite sisse.

► Lämpumisoht! Lapsed võivad mängimisel pakkematerjali (nt kilesse) kinni jääda või selle endale üle pea tõmmata ja lämbuda. Hoidke pakkematerjali lastele kättesaamatus kohas.

Ohutusjuhised ja hoiatused

Tehniline ohutus

- ▶ Asjatundmatud paigaldus-, hooldus- ja remonttööd võivad põhjustada kasutajale ohte. Paigaldus-, hooldus- ja remonttöid võivad teostada vaid Miele volitatud spetsialistid.
- ▶ Õhupuhasti kahjustused võivad ohustada teie turvalisust. Kontrollige, ega seadmel ei ole nähtavaid kahjustusi. Ärge mitte kunagi võtke kasutusse kahjustunud õhupuhastit.
- ▶ Õhupuhasti elektriohutus on tagatud ainult siis, kui seade on ühendatud nõuetekohaselt paigaldatud maandussüsteemi. Selle olulise ohutusnõude järgimine on väga tähtis. Kahtluse korral laske kogu elektrisüsteem elektrikul üle kontrollida.
- ▶ Võimalik on ajutine või pidev kasutamine autonoomse või võrguga mittesünkroonse energiavarustussüsteemiga (nt minivõrgud, varusüsteemid). Kasutamise eeltingimus on, et energiavarustussüsteem vastab standardi EN 50160 või võrreldava standardi nõuetele. Elektrisüsteemi ja selles Miele seadmes ette nähtud kaitsemeetmete funktsioon ja tööviis peavad ka minivõrgus või võrguga mittesünkroonse kasutamise korral olema tagatud või need tuleb paigaldises asendada võrreldavate meetmetega. Seda kirjeldatakse näiteks VDE-AR-E 2510-2 ajakohases väljaandes.
- ▶ Et õhupuhasti ei saaks kahjustada, peavad õhupuhasti tüübisildil toodud ühendusandmed (sagedus ja pinge) kindlasti vastama elektrivõrgu andmetele. Võrrelge ühendusandmeid enne ühendamist. Kahtluse korral küsige nõu elektrikult.
- ▶ Harupesad või pikendusjuhtmed ei taga vajalikku ohutust (tuleoht). Ärge kasutage neid õhupuhasti ühendamiseks elektrivõrku.
- ▶ Ohutu töötamise tagamiseks kasutage õhupuhastit vaid paigaldatuna.
- ▶ Seda õhupuhastit ei tohi kasutada mittestatsionaarsetes paigalduskohtades (nt laevas).

- ▶ Kokkupuude pinge all olevate ühendustega ning elektrilise ja mehaanilise konstruktsiooni muutmine on teile ohtlik ja võib põhjustada tõrkeid õhupuhasti töös.
Avage korpust vaid nii palju, kui paigaldamise ja puhastamise jaoks on vaja. Ärge mitte kunagi avage korpuses muid osi.
- ▶ Garantii kaotab kehtivuse, kui õhupuhastit ei paranda Miele volitatud klienditeenindus.
- ▶ Kahjustunud toitejuhet tohivad vahetada vaid kvalifitseeritud spetsialistid.
- ▶ Valgustuse valgusallikad on püsivalt sisse ehitatud. Vahetustöid tohib teha vaid Miele volitatud spetsialist või Miele klienditeenindus.
- ▶ Paigaldus-, hooldus- ja remonttööde ajal peab õhupuhasti olema elektrivõrgust lahutatud. Seade on elektrivõrgust vaid siis lahutatud, kui:
 - elektrisüsteemi kaitsmed on välja lülitatud,
 - elektrisüsteemi keeratavad kaitsmed on täielikult välja keeratud või
 - toitepistik (kui see on olemas) on elektrivõrgust lahutatud. Ärge tõmmake toitejuhtmest, vaid pistikust.

Ohutusjuhised ja hoiatused

Üheaegne kasutamine ruumiõhust sõltuva tulekoldega

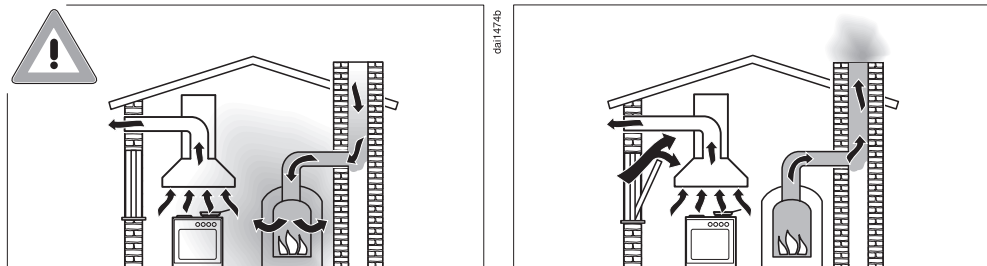

⚠ Põlemisgaasidest tingitud mürgitusoht.

Õhupuhasti ja ruumiõhust sõltuva tulekolde samaaegsel kasutamisel samas ruumis või kombineeritud ventilatsioonisüsteemis tuleb olla eriti ettevaatlik.

Ruumiõhust sõltuvad tulekolded saavad põlemisõhu paigaldusruumist ja juhivad heitgaasid heitgaasirajatise (nt korsten) abil hoonest välja. Need võivad olla nt gaasi-, õli-, puidu- või söeküttega kütteseadised, kiirveesoojendid, boilerid, keeduplaadid või küpsetusahjud.

Õhupuhasti tõmbab köögist ja naabruses olevatest ruumidest õhku välja. See kehtib järgmiste töörežiimide puhul:

- väljatõmberežiim,
- pöördõhurežiim koos ruumist väljapoole paigutatud õhuringlustastiga.

Ilma piisava õhu juurdevooluta tekib alarõhk. Tulekolle saab liiga vähe põlemisõhku. Põlemisprotsess aeglustub.

Mürgised põlemisgaasid võivad korstnast või väljatõmbekanalist eluruumidesse sattuda.

Valitseb eluohtlik olukord.

Ohutu kasutamine on võimalik, kui õhupuhasti ja ruumiõhust sõltuva tulekolde üheaegsel kasutamisel ruumis või kombineeritud ventilatsioonisüsteemis on maksimaalne alarõhk 4 Pa (0,04 mbar) ja seega välditakse suitsu tagasiimemist tulekoldest.

Seda on võimalik saavutada, kui mittesuletavate avade, nt ukсед või aknad, kaudu saab põlemiseks vajalik õhk juurde voolata. Siinjuures tuleb jälgida, et õhu juurdevooluavadel oleks piisav ristlõige. Seinas olev õhu juurdevoolu- / väljatõmbeava ei taga harilikult piisavat õhuvarustust.

Hindamisel tuleb alati arvestada kogu korteri kombineeritud ventilatsioonisüsteemiga. Küsige selleks nõu volitatud korstnapühkijalt.

Kui õhupuhastit kasutatakse pöördõhurežiimil, kus õhk juhitakse paigaldusruumi tagasi, on ruumiõhust sõltuva tulekolde samaaegne kasutamine ohutu.

Ohutusjuhised ja hoiatused

Otstarbekohane kasutamine

▶ Lahtiste leekide tõttu tekib tuleoht.

Ärge mitte kunagi töötage õhupuhasti all lahtise leegiga. Nii on näiteks flambeerimine ja grillimine lahtise leegiga keelatud. Sisselülitatud õhupuhasti tõmbab leegid filtrisse. Ladestunud köögirasv võib süttida.

▶ Toiduvalmistamisel gaasipõletiga tekkiv tugev kuumus võib õhupuhastit kahjustada.

- Ärge mitte kunagi jätke gaasipõletit ilma keedunõuta põlema. Lülitage ka lühiajalisel keedunõu eemaldamisel gaasipõletit välja.
- Valige keedunõud, mis vastavad põleti suurusele.
- Reguleerige leek selliseks, et see mitte mingil juhul keedunõu põhjalt välja ei ulatuks.
- Vältige keedunõude üleliigset kuumutamist (nt vakkpanniga toiduvalmistamisel).

▶ Kondensaat võib põhjustada õhupuhasti korrosiooni.

Kui kasutate keeduplaati, lülitage õhupuhasti alati sisse, et kondensaat ei saaks koguneda.

▶ Ülekuumenenud õlid ja rasvad võivad ise süttida ja seeläbi õhupuhasti süüdata.

Õli ja rasva kuumutamises ärge jätke potte, panne ja frittimisadmeid järelevalveta. Seepärast peab ka elektrigrillseadmetega grillimist pidevalt jälgima.

- ▶ Rasva- ja mustuseladestused mõjutavad õhupuhasti tööd. Keeduaaurude puhastamise tagamiseks ärge mitte kunagi kasutage õhupuhastit ilma rasvafiltrita.
- ▶ Arvestage, et õhupuhasti võib toiduvalmistamise ajal üles tõusva kuumuse tõttu kuumeneda. Puudutage korpust ja rasvafiltrit alles siis, kui õhupuhasti on jahtunud.

Nõuetekohane paigaldus

- ▶ Vaadake oma keeduseadme juhendist, kas kasutamine koos õhupuhastiga on lubatud.
- ▶ Õhupuhastit ei tohi paigaldada tahkekütusega töötavate tulekollete kohale.
- ▶ Kui vahemik köögiseadme ja õhupuhasti vahel on liiga väike, võib see põhjustada õhupuhastil kahjustusi. Kui köögiseadme tootja pole nõudnud suuremaid ohutuid vahemikke, tuleb köögiseadme ja õhupuhasti alumise serva vahel kinni pidada peatükis “Paigaldus” toodud vahemikest. Kui õhupuhasti all kasutatakse erinevaid köögiseadmeid, tuleb kinni pidada suurimast etteantud ohutust vahemikest.
- ▶ Õhupuhasti kinnitamiseks tuleb järgida andmeid peatükis “Paigaldus”.
- ▶ Detailidel võivad olla teravad servad, mis võivad põhjustada vigastusi. Kandke paigaldamisel kindaid, mis on löikeykindlad.
- ▶ Väljatõmbetoru paigaldamiseks tohib kasutada üksnes mittesüttivast materjalist torusid või voolikuid. Need on saadaval müügisinduses või klienditeeninduses.
- ▶ Heitõhku ei tohi juhtida töötavasse suitsu- või heitgaasikorstnasse ega tulekollete paigaldusruumide ventilatsiooniks kasutatavasse šahhti.
- ▶ Kui heitõhk tuleb juhtida mittekasutatavasse suitsu- või heitgaasikorstnasse, järgige vastavate ametiasutuste eeskirju.

Ohutusjuhised ja hoiatused

Puhastamine ja hooldus

- ▶ Kui puhastamine ei vasta käesolevale kasutusjuhendile, tekib tuleoht.
- ▶ Aurupuhasti aur võib sattuda voolu juhtivatele osadele ja põhjustada lühise.
Ärge kunagi kasutage õhupuhasti puhastamiseks ja sulatamiseks aurupuhastit.

Tarvikud ja varuosad

- ▶ Kasutage vaid Miele originaalvaruosi. Muude osade paigaldamisel kaotate õiguse garantiile, pretensiooni esitamisele ja / või tootevastutusele.
- ▶ Miele tagab ohutusnõuetele vastavuse ainult originaalvaruosade kasutamise korral. Asendage vigased komponendid vaid Miele originaalvaruosadega.
- ▶ Miele annab pärast teie õhupuhasti seeriatootmise lõppu kuni 15-aastase, kuid mitte lühema kui 10-aastase tarnegarantii talitlust säilitavatele varuosadele.

Pakendi suunamine jäätmekäitlusesse

Pakend on ette nähtud käitlemiseks ja kaitseb seadet transpordikahjustuste eest. Pakendimaterjalid on valitud keskkonnakaitsealastest ja käitlemistehnilisest seisukohtadest lähtudes ja on üldiselt korduskasutatavad.

Pakendi tagastamine materjaliringlusse säästab toorainet. Kasutage materjalipõhiseid väärtuslike materjalide kogumispunkte ja tagastusvõimalusi. Transpordipakendid võtab tagasi Miele edasimüüja.

Vana seadme utiliseerimine

Elektri- ja elektroonikaseadmed sisaldavad mitmesuguseid väärtuslikke materjale. Samuti sisaldavad need teatud aineid, segusid ja detaile, mis olid vajalikud seadme toimimiseks ja ohutuse tagamiseks. Olmeprügi hulgas ja vale käitlemise korral võivad need kahjustada inimese tervist ja keskkonda. Seetõttu ärge visake oma vana seadet olmeprügi hulka.



Selle asemel kasutage elektri- ja elektroonikaseadmete tasuta äraandmiseks ja taaskasutusse suunamiseks ametlike kogumis- ja tagastuspunkte kohaliku omavalitsuse, edasimüüja või Miele juures. Võimalike isikuandmete kustutamise eest äravisatavast seadmest vastutate seaduse järgi teie. Seaduse järgi olete kohustatud eemaldama patareid ja akud, mis ei ole seadmesse püsivalt integreeritud, samuti lambid, mida saab ilma lõhkumata eemaldada, ilma neid lõhkumata. Viige need sobivasse kogumiskohta, kus need saab tasuta ära anda. Hoolitsege selle eest, et vana seade oleks kuni äraviimiseni laste eest kaitstud.

Õhupuhasti ülevaade

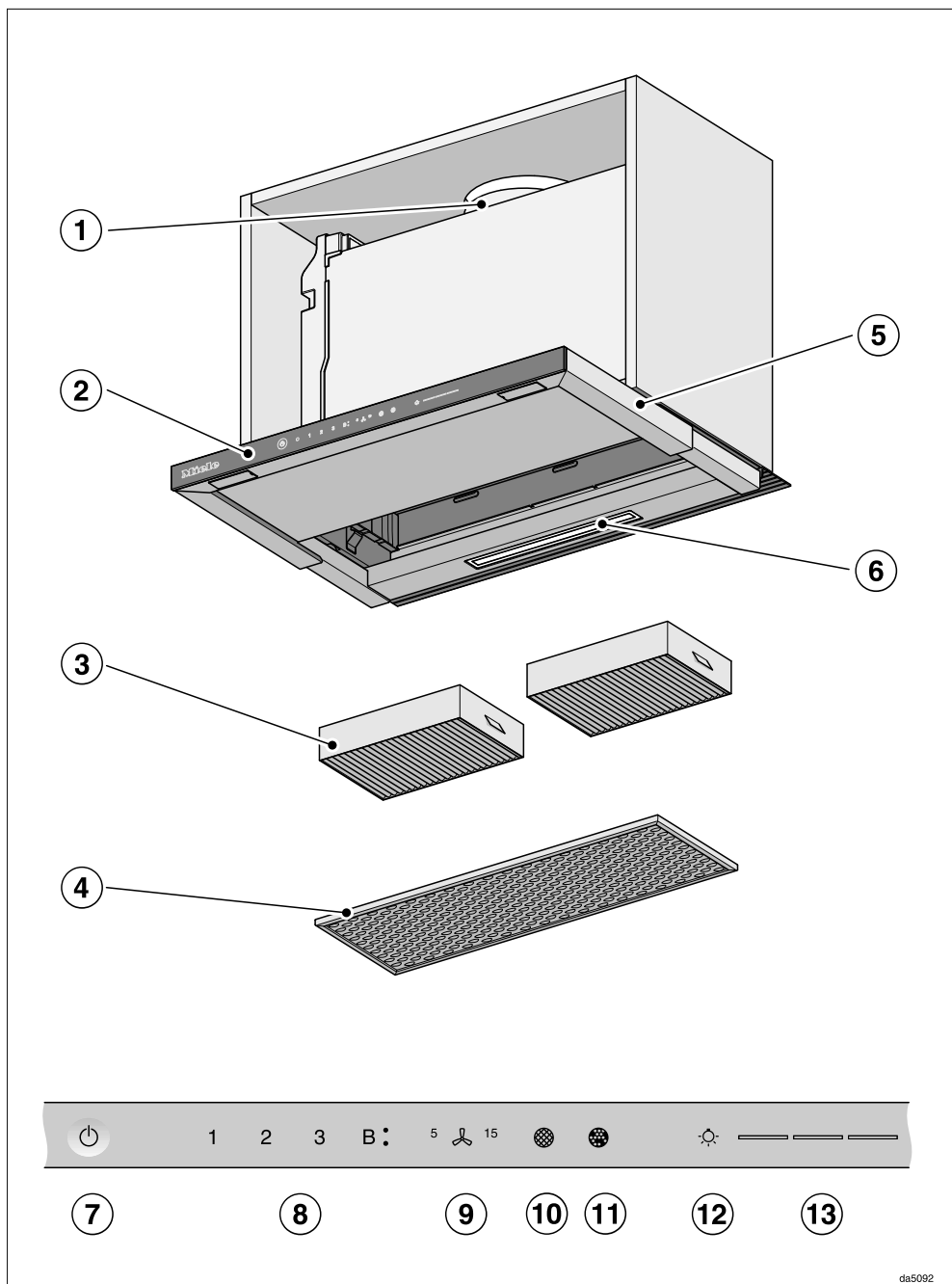

da5092

- ① Väljatõmbeotsak
- ② Juhtelemendid
- ③ Lõhnafilter
Ühekordselt kasutatavad või regenereeritavad lõhnafiltrid
Õhuringlusrežiimi jaoks juurdeostetav tarvik
- ④ Rasvafilter
- ⑤ Väljatõmmatav suitsukate
- ⑥ Toiduvalmistusala valgustus
- ⑦ Andurnupp õhupuhasti sisse- ja väljalülitamiseks
- ⑧ Ventilaatori sisse- ja väljalülitamise ning ventilaatori võimsuse seadistamise andurnupud
- ⑨ Järeltöötamisfunktsiooni andurnupp
- ⑩ Rasvafiltri töötunniloenduri andurnupp
- ⑪ Lõhnafiltri töötunniloenduri andurnupp
- ⑫ Andurnupp toiduvalmistusala valgustuse sisse- / väljalülitamiseks / reguleerimiseks
- ⑬ Valgustusastmete valimise ja kuvamise andurnupud

Talitluse kirjeldus

Sõltuvalt õhupuhasti varustusest on võimalikud järgmised funktsioonid:

Väljatõmberežiim



Sisseimetud õhk puhastatakse rasvafiltrites ja suunatakse hoonest välja.

da10194a

Pöördõhurežiim

(vaid ümberehituskomplekti ja lõhnafilt-riga juurdeostetavate tarvikutena, vt "Tehnilised andmed")



da10194b

Sisseimetud õhku puhastatakse rasvafilt-ri ja lisaks lõhnafilt-ri abil. Seejärel suu-natakse õhk tagasi kööki.





Väljatõmbe- või õhuringlusrežiimi valimine

Õhupuhasti sobib väljatõmbe- ja õhuringlusrežiimiks. Ventilaatori võimsus kohandatakse valitud töörežiimiga. Tehases on seadistatud õhuringlusrežiim. Väljatõmberežiimi jaoks peate õhupuhasti ümber seadistama.

Väljatõmberežiim aktiveeritakse lõhnafiltri(te) töötunniloenduri inaktiveerimisega.

- Puudutage sisse- / väljalülitusnuppu .

Kõik sümbolid põlevad vähendatud heledusega.

- Hoidke järeltöö nuppu  vajutatult, kuni rasvafiltri  ja lõhnafiltri  sümbolid süttivad.
- Puudutage lõhnafiltri sümbolit .

Lõhnafiltri sümbol  ja ventilaatori astme näit vilguvad.

- Puudutage nuppu **B**.
- Kinnitage toiming lõhnafiltri nupuga .

Kõik märgutuled kustuvad.

Väljatõmberežiim on seadistatud.

Kui teie kinnitust ei järgne 4 minuti jooksul, jääb kehtima vana seadistus.

Võrgu Miele@home loomine

Eeltingimus:

- WiFi-võrk,
- rakendus Miele,
- Miele kasutajakonto. Kasutajakonto saate luua rakenduses Miele.

Teie õhupuhasti on varustatud sisseehitatud WiFi-mooduliga. Ühendage õhupuhasti koduse WiFi-võrguga. Seejärel saate õhupuhastit juhtida rakenduse Miele kaudu.

Kui teie Miele pliidiplaat on samuti kodusse WiFi-võrku ühendatud, saate kasutada õhupuhasti automaatset juhtimist Con@ctivity funktsiooni abil.

Veenduge, et õhupuhasti paigalduskohas on teie WiFi-võrgu signaal piisavalt tugev.

Te saate luua ühenduse koduse WiFi-võrguga rakenduse Miele või WPSi abil.

Esmakordne kasutuselevõtt

Miele@home'i saadavus

Miele rakenduse kasutamine sõltub Miele@home'i teenuse saadavusest teie riigis.

Miele@home pole igas riigis saadaval.

Teavet saadavuse kohta saate interneti-lehelt www.miele.com.

Miele rakendus

Miele rakenduse saate tasuta alla laadida kas *Apple App Store*[®] -ist või *Google Play Store*[™]-ist.



Ühendamine rakenduse teel

Võrguühenduse saab luua rakendusega Miele@Mobile.

- Installige rakendus Miele@Mobile oma mobiilsesse lõppseadmesse.

Registreerimiseks vajate:

1. oma WiFi-võrgu salasõna
2. oma õhupuhasti salasõna



Õhupuhasti salasõna on seerianumbri üheksa viimast numbrit, mille leiate tüübisildilt.

Tüübisildi leiate, kui võtate rasvafiltrid välja.



- Käivitage rakenduses seadme registreerimine. Järgige registreerimissamme.



Kui kuvatakse üleskutse aktiveerida õhupuhasti WiFi, toimige järgmiselt:

Esmakordne kasutuselevõtt

- Puudutage sisse- / väljalülitus-nuppu .

Kõik sümbolid põlevad vähendatud heledusega.



- Hoidke järeltöö nuppu  5^s 15^s vajutatult, kuni rasvafiltri  ja lõhnafiltri  sümbolid süttivad.

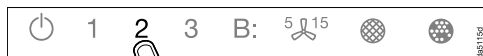

- Puudutage nuppu **2**.



2 põleb pidevalt, **3** vilgub.

Õhupuhasti on järgmise 2 minuti jooksul valmis ühendamiseks.



- Järgige rakenduses järgmisi samme.

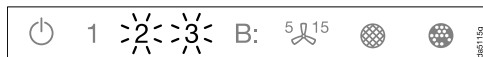

Pärast ühenduse loomist põlevad **2** ja **3** pidevalt.

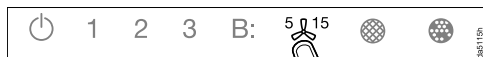

- Õhupuhasti ühendamisrežiimist lahkumiseks puudutage järeltöötamise nuppu  5^s 15^s.

Õhupuhastit saab nüüd juhtida rakendusega.



Ühendamine WPS-i teel

Teie WiFi-ruuter peab ühilduma WPS-iga (WiFi Protected Setup).

- Puudutage sisse- / väljalülitus-nuppu .

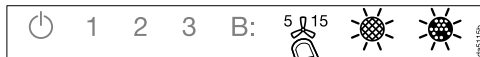
Kõik sümbolid põlevad vähendatud heledusega.



- Hoidke järeltöö nuppu  5^s 15^s vajutatult, kuni rasvafiltri  ja lõhnafiltri  sümbolid süttivad.

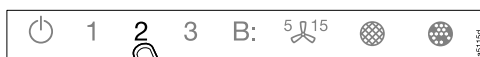

- Puudutage nuppu **2**.

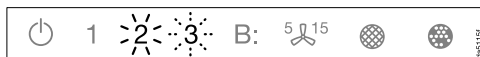

2 põleb pidevalt, **3** vilgub.

WiFi-ühendus tuleb õhupuhastis ja WPS-ruuteris samaaegselt käivitada.



- Vajutage mõne sekundi möödumisel õhupuhastil nuppu **B**.



Lühikese aja pärast süttib **2** püsivalt, **3** ja **B** vilguvad.

Õhupuhasti on järgmise kahe minuti jooksul valmis ühendamiseks.

Esmakordne kasutuselevõtt



- Käivitage oma WiFi-ruuteris WPS-ühendus.



Pärast ühenduse loomist põlevad **2** ja **3** pidevalt.

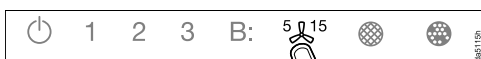

- Õhupuhasti ühendamisrežiimist lahukumiseks puudutage järeltöötamise nuppu **5/15**.

Õhupuhastit saab nüüd juhtida rakendusega.

Kui ühendust ei suudetud luua, ei aktiveerinud te võib-olla oma ruuteri WPS-i piisavalt kiiresti. Korrake ülalnimetatud samme.

Nõuanne: Kui teie WiFi-ruuteril ei ole WPS ühendusmeetodina saadaval, kasutage ühendamiseks Miele rakendust.



WiFi registreerimise tühistamine (tehaseadistusele lähtestamine)

Uue WiFi-ühenduse loomiseks tuleb esmalt olemasolev WiFi-ühendus katkestada.

- Puudutage sisse- / väljalülitusnuppu .

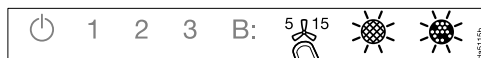
Kõik sümbolid põlevad vähendatud heledusega.



- Hoidke järeltöö nuppu **5/15** vajutatult, kuni rasvafiltri  ja lõhnafiltri  sümbolid süttivad.



- Puudutage nuppu **1**.



WiFi-ühenduse olemasolul põlevad **2** ja **3** püsivalt.

Õhupuhasti on järgmise kahe minuti jooksul valmis ühenduse katkestamiseks.

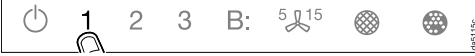

- Puudutage nuppu **1**.



- 2** põleb püsivalt ja **3** vilgub.



- Mõne sekundi pärast hakkavad **2** ja **3** vilkuma. Ühendus on katkestatud.



- Lahkuge õhupuhasti registreerimise tühistamise režiimist, puudutades järeltöötamise nuppu **5** ¹⁵.

WiFi-ühendus on katkestatud. Luua saab uue ühenduse.

Süsteemi Con@ctivity loomine

Con@ctivity kirjeldab vahetut sidet Miele elektrilise pliidiplaadi ja Miele õhupuhasti vahel. See võimaldab õhupuhasti automaatset juhtimist sõltuvalt Miele autonoomse elektrilise pliidiplaadi tööolekust.

- Keeduplaadi sisselülitamisel lülituvad ise sisse toiduvalmistusala valgustus ja lühikese aja pärast õhupuhasti ventilaator.
- Toiduvalmistamise ajal valib õhupuhasti automaatselt ventilaatori astme. Ventilaatori aste sõltub sisselülitatud keeduplaatide arvust ja valitud keeduastmetest.
- Pärast toiduvalmistamise lõpetamist lülitub ventilaator ja toiduvalmistusala valgustus etteantud järeltöötamise aja lõppedes automaatselt välja.

Detailse teabe funktsiooni kohta leiate peatükist "Kasutamine".

Esmakordne kasutuselevõtt

Con@ctivity koduse WiFi-võrgu teel (Con@ctivity 3.0)

Eeltingimus:

- kodune WiFi-võrk
- WiFi-ga ühilduv Miele pliidiplaat

- Ühendage õhupuhasti ja pliidiplaat kodusse WiFi-võrku (vt jaotist “Võrgu Miele@home loomine”).

Funktsioon Con@ctivity aktiveeritakse automaatselt.

Con@ctivity vahetu WiFi-ühenduse teel (Con@ctivity 3.0)

Eeltingimus:



- WiFi-ga ühilduv Miele pliidiplaat

Kui teil ei ole kodust võrku, saate pliidiplaadi ja õhupuhasti vahel luua vahetu ühenduse.

- Puudutage sisse- / väljalülitusnuppu .

Kõik sümbolid põlevad vähendatud heledusega.



- Hoidke järeltöö nuppu  vajutatult, kuni rasvafiltri  ja lõhnafiltri  sümbolid süttivad.

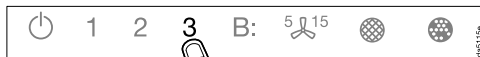

- Puudutage nuppu **3**.

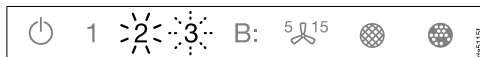

2 põleb pidevalt, **3** vilgub.

Õhupuhasti on järgmise 2 minuti jooksul valmis ühendamiseks.

- Käivitage pliidiplaadil WiFi-ühendus. Teavet selle kohta leiate pliidiplaadi kasutusjuhendist.

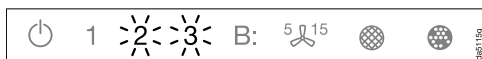

Pärast ühenduse loomist põlevad **2** ja **3** pidevalt.

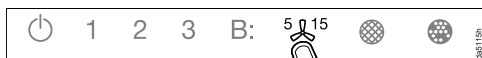

- Õhupuhasti ühendamisrežiimist lahkumiseks puudutage järeltöötamise nuppu 5 ja 15.

Funktsioon Con@ctivity on nüüd aktiveeritud.

Kui olemas on vahetu WiFi-ühendus, ei saa pliidiplaati ja õhupuhastit kodusesse võrku ühendada. Kui soovite seda hiljem teha, peate esmalt vahetu WiFi-ühenduse pliidiplaadi ja õhupuhasti vahel eraldama (vt jaotist “WiFi registreerimise tühistamine”).

Ühendamise kordamine

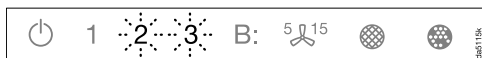

Kui ühendamine ei ole võimalik, vilguvad **2** ja **3** või õhupuhasti katkestab protsessi.

- Lahutage ühendus õhupuhastil (vt jaotist “WiFi registreerimise tühistamine”) ja pliidiplaadil.
- Korrake ühendamist.

Käsitsemine (automaatne kasutamine)

Kui Con@ctivity on aktiveeritud, töötab õhupuhasti alati automatrežiimil (vt peatüki “Esmakordne kasutuselevõtt” jaotist “Süsteemi Con@ctivity loomine”).

Kui soovite õhupuhastit käsitsi kasutada, järgige peatüki “Kasutamine (käsitsi kasutamine)” jaotist “Toiduvalmistamine ilma funktsioonita Con@ctivity”.

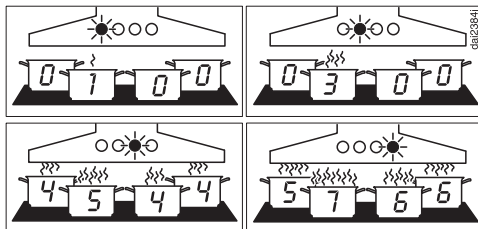

Näited ventilaatori astmete **1** kuni **B** kohta

Toiduvalmistamine funktsiooniga Con@ctivity (automaatne režiim)

- Lülitage keeduplaat ükskõik millisel astmel sisse.

Õhupuhasti valgustus lülitub sisse.

- Tõmmake suitsukate välja.

Ventilaator lülitub astmele **2**.

Toiduvalmistamise ajal valib õhupuhasti automaatselt ventilaatori astme.

Määrav on pliidiplaadi sisselülitatud koguvõimsus, st sisselülitatud keeduplaatide arv ja valitud keeduastmed.

- Kui valite pliidiplaadil suurema võimsusastme või lülitate sisse mitu keeduplaati, lülitub ka õhupuhasti tugevemale ventilaatoriastmele.
- Kui vähendate pliidiplaadi võimsust või lülitate keeduplaate välja, kohandatakse ka ventilaatori aste vastavaks.

Reageerimisaeg

Õhupuhasti reageerib viivitusega. Nii arvestatakse asjaoluga, et keeduplaadi võimsusastme muutmise ei põhjusta kohe vähem või rohkem toiduvalmistusaure.

Kuna keeduplaat saadab teavet õhupuhastisse intervallidega, võib ka see viivitusi põhjustada.

Reaktsioon järgneb mõne sekundi või mõne minuti möödudes.

Käsitsemine (automaatne kasutamine)

Praadimine

- Lülitate nt enne pruunistamist keedunõu kuumutamiseks sisse keeduala suurimal astmel. Umbes 10 sekundi kuni 4 minuti möödumisel lülitate madalamale astmele (60 sekundi kuni 5 minuti möödumisel Highlight-pliidiplaadi puhul).

Õhupuhasti tuvastab praadimise.

Õhupuhasti lülitub sisse ning pärast keeduplaadi tagasilülitamist lülitub ventilaatoriastmele 3 ja jääb sellele u 5 minutiks.

Seejärel määrab ventilaatori astme funktsioon Con@ctivity.

Teise ventilaatoriastme saab valida kätsi ka varem.

Väljalülitamine

- Lülitage kõik keeduplaadid välja.

Õhupuhasti ventilaator lülitatakse järgmiste minutite jooksul astmeliselt madalamaks ja lõpuks välja.

Sellega puhastatakse kõõgi õhk sinna jäänud aurust ja lõhnadest.

- Võimendusastmelt lülitub ventilaator kohe tagasi astmele 3.
- Kui ventilaator töötab astmel 3, lülitub see 1 minuti möödumisel tagasi astmele 2.
- Astmelt 2 lülitub ventilaator 2 minuti möödumisel tagasi astmele 1.
- Pärast 2 minutit astmel 1 lülitub ventilaator välja.
- 30 sekundi möödumisel lülitub toiduvalmistusala valgustus välja.

Toiduvalmistamine on lõpetatud.

Kui suitsukate jääb väljatõmmatuks, lülitatakse õhupuhasti järgmisel sisselülitamisel jälle automaatselt sisse: mõni sekund pärast pliidiplaadi sisselülitamist lülitub ventilaator sisse, esialgu lühidalt astmel **2**, seejärel kohe astmel **1**. Edasine kasutus on automaatne.

Käsitsemine (automaatne kasutamine)

Automaatrežiimist ajutiselt lahkumine

Nii lahkute toiduvalmistamise ajal ajutiselt automaatrežiimist:

- valite käsitsi teise ventilaatoriastme või
- lülitate õhupuhasti käsitsi välja või
- aktiveerite õhupuhasti järeltöötamisfunktsiooni . Ventilaator lülitub valitud järeltöötamisaja möödumisel välja, valgustus jääb sisselülitatuks.

Õhupuhasti funktsioone saab nüüd käsitsi kasutada (vt peatükki “Kasutamine (käsitsi kasutamine)”).

Automaatrežiimi naasmine

Õhupuhasti naaseb automaatrežiimi, kui:

- õhupuhastit ei ole pärast ventilaatoriastme käsitsi valimist u 5 minuti jooksul kasutatud või
- käsitsi valitud ventilaatoriaste vastab jälle automaatsele või
- ventilaator ja pliidiplaat olid vähemalt 30 sekundit sisse lülitatud. Pliidiplaadi järgmisel sisselülitamisel käivitub taas automaatrežiim.

Teil on ka võimalik õhupuhastit kogu toiduvalmistusprotsessi ajal käsitsi kasutada.

- Selleks lülitage õhupuhasti ventilaator **enne** pliidiplaati sisse.

Kui pärast toiduvalmistamist olid ventilaator ja pliidiplaat vähemalt 30 sekundit välja lülitatud, käivitub pliidiplaadi järgmisel sisselülitamisel taas automaatrežiim.

Toiduvalmistamine ilma funktsioonita Con@ctivity (käsitsi kasutamine)

Õhupuhastrit tuleb kasutada käsitsi alljärgnevatel tingimustel:

- Funktsioon Con@ctivity ei ole aktiveeritud.
- Olete ajutiselt funktsiooni Con@ctivity inaktiveerinud (vt peatüki “Kasutamine (automaatne kasutamine)” jaotist “Automaatrežiimist ajutiselt lahkumine”).

Ventilaatori sisselülitamine

Lülitage ventilaator sisse kohe, kui alustate toiduvalmistamisega. Nii kogutakse toiduvalmistusaur algusest peale kokku.

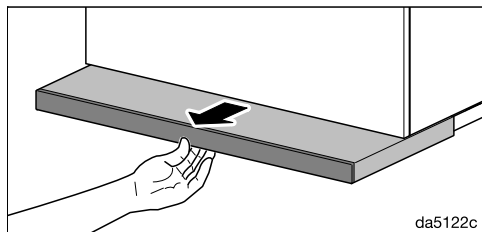

- Tõmmake suitsukate välja. Optimaalse imu ja madala mürataseme saavutamiseks tõmmake aurupiire täielikult välja.

Ventilaator lülitub astmele **2**.

Võimsusastme valimine

Kergeste kuni tugevate toiduvalmistusaurude ja lõhnade jaoks kasutatakse võimsusastmeid **1** kuni **3**.

Ajutise väga tugeva auru ja lõhna tekkimise korral, nt pruunistamisel, kasutage võimendusastet **B**.

- Valige soovitud võimsusaste, puudutades nuppe **1** kuni **B**.

Teise võimendusastme valimine

- Kui valite võimendusastme, süttib sümbol **B•**. Kui soovite veel kord suurendatud võimsusastet, puudutage nuppu **B** uuesti.

Sümbol **B•** süttib.

Aktiveeritud on teine võimendusaste. Õhuvõimsust suurendatakse lühiajaliselt.

Võimendusastmete tagasilülitamine

Kui energiahaldussüsteem on aktiveeritud (eelseadistatud), lülitub esimene võimendusaste **B•** 5 minuti möödumisel automaatselt astmele **3** tagasi.

Teine võimendusaste **B•** lülitatakse 2 minuti möödumisel tagasi (ka inaktiveeritud energiahaldussüsteemi korral).

Käsitsemine (käsitsi kasutamine)





Järeltöötamisaja valimine

Laske ventilaatoril pärast toiduvalmistamist veel mõni minut edasi töötada.

Köögi õhk puhastatakse sinna jäänud aurust ja lõhnadest.

Vällditakse jääke õhupuhastis ja sellest tekkivaid ebameeldivaid lõhnu.



Järeltöötamisfunktsioon hoolitseb selle eest, et ventilaator lülitub eelnevalt seadistatud aja pärast automaatselt välja.

- Kui ventilaator on sisse lülitatud, puudutage pärast toiduvalmistamist järeltöötamise nupule ⁵
- Üks kord: ventilaator lülitub 5 minuti pärast välja ( 5 põleb).
- Kaks korda: ventilaator lülitub 15 minuti pärast välja ( 15 põleb).
- Kui vajutate uuesti järeltöötamise nupule ⁵, jääb ventilaator sisselülitatuks (⁵ kustub).



Ventilaatori väljalülitamine

- Kui puudutate aktiivse ventilaatoriastme nuppu uuesti, lülitub ventilaator välja.
- Ka siis, kui lükkate suitsukatte sisse, lülitub ventilaator välja.

Toiduvalmistusala valgustuse sisse- / väljalülitamine / heleduse reguleerimine

- Suitsukatte välja- ja sisselükkamise või valgusti nupu  puudutamisega saate toiduvalmistusala valgustuse sisse ja välja lülitada.
- Kui soovite sisseviidud suitsukatte korral sisse lülitada üksnes toiduvalmistusala valgustuse, puudutage esmalt sisse- / väljalülitusnuppu  ja seejärel valgustuse nuppu .

Sisselülitamisel lülitub valgustus maksimaalsele heledusele. Kõik kolm tulp valgustinupu  kõrval põlevad.

- Hoidke sisselülitatud valgustusega valgustinuppu  all. Valgus muutub tumedamaks, kuni lasete nupu lahti.
- Kui vajutate valgustinuppu  uuesti ja hoiate all, muutub valgus jälle heledamaks, kuni nupu lahti lasete.
- Alternatiivselt saate valida kolm heledusastet, puudutades valgustinuppu  kõrval olevaid tulpasid.

Turvaväljalülitus

Kui energiahaldussüsteem on inaktiveeritud, siis lülitatakse ventilaator ja toiduvalmistusala valgustus 12 tunni pärast automaatselt välja.

- Uuesti sisselülitamiseks vajutage sisse- / väljalülitusnuppu .

Rasvafiltri töötunniloenduri muutmine





Töötunniloendurit saate kohandada vastavalt oma toiduvalmistusharjumustele.

Tehases on seadistatud puhastusintervall 30 tundi.

- Kui te praete ja fritite palju, tuleks määrata ajaks 20 tundi.
- Ka siis, kui valmistate toitu harva, on lühike puhastusintervall mõistlik. See ei lase kogunenud rasval taheneda ega seeläbi puhastamist raskendada.
- Kui valmistate toitu regulaarselt rasvavaeselt, võite valida pikema puhastusintervalli – 40 või 50 tundi.

- Puudutage sisse- / väljalülitusnuppu .

Kõik sümbolid põlevad vähendatud heledusega.

- Hoidke järeltöö nuppu ⁵/¹⁵ vajutatult, kuni rasvafiltri  ja lõhnafiltri  sümbolid süttivad.

- Puudutage rasvafiltri sümbolit .

Rasvafiltri sümbol  ja ventilaatori astme näit vilguvad.

Näidikud **1** kuni **B** näitavad seadistatud aega:

näidik 1	20 tundi
näidik 2	30 tundi
näidik 3	40 tundi
näidik B	50 tundi

- Valige soovitud aeg, puudutades numbreid.

- Kinnitage toiming rasvafiltri nupuga . Kui teie kinnitust ei järgne 4 minuti jooksul, jääb kehtima vana seadistus.

Seadistuste muutmine

Lõhnafiltri töötunniloenduri muutmine või inaktiveerimine

Lõhnafiltreid on vaja pöördõhurežiimi jaoks.



Töötunniloendurit saate kohandada vastavalt oma toiduvalmistusharjumustele.

Väljatõmberežiimi jaoks peab see inaktiveeritud olema.

Tehases on seadistatud vahetusintervall 180 tundi.

- Puudutage sisse- / väljalülitusnuppu .

Kõik sümbolid põlevad vähendatud heledusega.

- Hoidke järeltöö nuppu  vajutatult, kuni rasvafiltri  ja lõhnafiltri  sümbolid süttivad.

- Puudutage lõhnafiltri sümbolit .

Lõhnafiltri sümbol  ja ventilaatori astme näit vilguvad.

Näidikud **1** kuni **B** näitavad seadistatud aega:

näidik **1** 120 tundi

näidik **2** 180 tundi

näidik **3** 240 tundi

näidik **B** inaktiveeritud

- Valige soovitud aeg, puudutades numbreid.
- Kinnitage toiming lõhnafiltri nupuga . Kui teie kinnitust ei järgne 4 minuti jooksul, jääb kehtima vana seadistus.

Energiahaldussüsteemi inaktiveerimine



Arvestage, et inaktiveerimine võib põhjustada suuremat energiakulu.

Energiahaldussüsteemi inaktiveerimine / aktiveerimine



- Puudutage sisse- / väljalülitusnuppu .

Kõik sümbolid põlevad vähendatud heledusega.

- Hoidke järeltöö nuppu  all.

Mõne sekundi möödudes süttivad rasvafiltri  ja lõhnafiltri  sümbolid, järgmise 5 sekundi möödumisel süttib ventilaatori võimsusastme näidik **1**.

- Seejärel puudutage järgemööda

- valgustinuppu ,
- nuppu **1** ja uuesti
- valgustinuppu .

Kui energiahaldussüsteem on aktiveeritud, põlevad näidikud **1** ja **B** püsivalt.

Kui see on inaktiveeritud, vilguvad näidikud **1** ja **B**.

- Energiahaldussüsteemi inaktiveerimiseks puudutage nuppu **1**.

Näidikud **1** ja **B** vilguvad.

- Aktiveerimiseks puudutage nuppu **B**.

Näidikud **1** ja **B** põlevad püsivalt.

- Kinnitage toiming järeltöötamise nupuga .

Kõik tuled kustuvad.

Kui te ei kinnita protsessi 4 minuti jooksul, säilitatakse vana seadistus.



Andurnuppude helisignaal

Kui valite andurnuppudega funktsiooni, kõlab kinnituseks lühike helisignaal.

Helisignaali saab välja lülitada.

- Puudutage sisse- / väljalülitusnuppu .

Kõik sümbolid põlevad vähendatud heledusega.

- Hoidke järeltöö nuppu  vajutatult, kuni rasvafiltri  ja lõhnafiltri  sümbolid süttivad.

- Puudutage nuppu **B**.

Helisignaali on välja lülitatud.

- Kui soovite helisignaali jälle sisse lülitada, toimige samamoodi.

Pärast õhupuhasti elektrivõrgust lahusdamist või voolukatkestust on helisignaali sõltumata eelnevast seadistusest taas sisse lülitatud.

Nõuandeid energia säästmiseks

Õhupuhasti töötab väga efektiivselt ja energiasäästlikult. Alljärgnevad võtted aitavad energiat säästa.

- Hoolitsege, et köögis oleks toiduvalmistamise ajal hea õhutus. Kui väljatõmberežiimil ei voola piisavalt õhku juurde, ei tööta õhupuhasti efektiivselt ja põhjustab töömüra suurenemist.
- Valmistage toitu võimalikult madalal keeduastmel. Vähe keeduauru tähendab õhupuhasti madalamat võimsusastet ja seega väiksemat energiatarbimist.
- Puhastage või vahetage filtreid regulaarsete ajavahemike järel. Tugevalt määrdunud filtrid vähendavad võimsust, suurendavad tuleohtu ja on hügieeni seisukohast ohtlikud.
- Kasutage funktsiooni Con@ctivity. Õhupuhasti lülitatakse automaatselt sisse ja välja. Õhupuhasti valib toiduvalmistusolukorra jaoks optimaalse võimsusastme ja hoolitseb sellega madala energiakulu eest.
- Kui juhite õhupuhastit käsitsi, pöörake tähelepanu järgmisele:
 - Kontrollige valitud võimsusastet õhupuhastil. Tavaliselt piisab madalast võimsusastmest. Kasutage võimendusastet vaid siis, kui see on vajalik.
 - Tugeva toiduvalmistusauru korral lülitage varakult suuremale tööastmele. See on tõhusam, kui õhupuhasti pikaajalise töötamisega püüda juba köögis levinud toiduvalmistusauru kokku koguda.
 - Jälgige, et lülitaksite õhupuhasti pärast toiduvalmistamist välja. Kui köögi õhku on vaja sinna jäänud aurust ja lõhnadest puhastada, kasutage järeltöötamisfunktsiooni. Ventilaator lülitub valitud järeltöötamisaja möödudes automaatselt välja.

 Enne korrashoiu- ja hooldustöid lahutage õhupuhasti vooluvõrgust (vt peatükki “Ohutusjuhised ja hoiatused”).

Korpus

Üldine teave

 Pinnad ja juhtseadised on kriimustus- ja lõiketundlikud. Seetõttu pidage kinni järgmistest puhastusjuhistest.

- Puhastage kõiki pindu ja juhtseadiseid ainult niiske lapi, nõudepesuvahendi ja sooja veega.
- Seejärel kuivatage pinnad pehme lapiga.

Kasutada ei tohi

- soodat, hapet, kloori või lahusteid sisaldavaid puhastusvahendeid;
- abrasiivseid puhastusvahendeid, nt küürimispulbrit, puhastuspastat, karedaid käsnu, nt küürimiskäsnu või kasutatud käsnu, millesse on jäänud küürimisvahendite jääke.

Erijuhised roostevabast terasest pindade kohta

Lisaks üldistele juhistele sobib roostevabast terasest pindade puhastamiseks mitteabrasiivne roostevaba terase puhastusvahend.

Kiire uuestimäärumise vältimiseks on soovitatav töötlus roostevaba terase hooldusvahendiga (saadaval Mieles).



Erijuhised klaaspindade jaoks

- Peale üldistes juhistes nimetatute sobivad klaaspindade puhastamiseks kodumajapidamises kasutatavad klaasipuhastusvahendid.

Puhastamine ja hooldus

Töötunniloendur

Õhupuhasti salvestab oma töötunnid.

Töötunniloendurid annavad rasvafiltri sümboli  või lõhnafiltri sümboli  süttimisega märku filtrite puhastamise või vahetamise vajadusest.

Töötunniloenduri saate kohandada vastavalt oma toiduvalmistamise harjumustele (vt peatükki "Seadistuste muutmine").

Rasvafilter



Tuleoht

Küllastunud rasvafilter on süttiv.
Puhastage rasvafiltrit regulaarselt.

Seadmes olev taaskasutatav metallist rasvafilter püüab kinni köögiaurudes sisalduvad tahked osakesed (rasva, tolmu jms) ning takistab nii õhupuhasti määrdumist.

Rasvafiltrit tuleb regulaarselt puhastada.

Tugevalt määrdunud rasvafilter vähendab äratõmbevõimsust ning põhjustab õhupuhasti ja köögi suuremat määrdumist.

Puhastusintervall

Kogunenud rasv hangub pikema ajavahemiku jooksul ja muudab rasvafiltri puhastamise raskeks. Seepärast on soovitatav rasvafiltrit iga 3 kuni 4 nädala möödumisel puhastada.

Töötunniloendur tuletab teile rasvafiltri sümboli  süttimisega rasvafiltrite regulaarset puhastamist meelde.

Rasvafiltri eemaldamine



Filter võib käitlemise ajal alla kukkuda.

See võib põhjustada filtril ja keedu-plaadil kahjustusi.

Hoidke filtrit käitlemisel kindlalt käes.

- Tõmmake õhupuhasti kate välja.

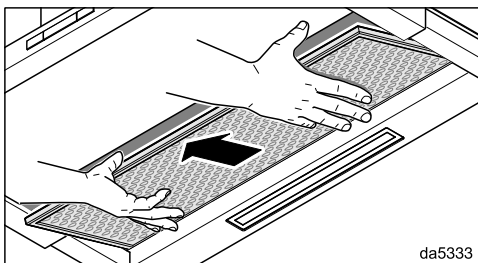
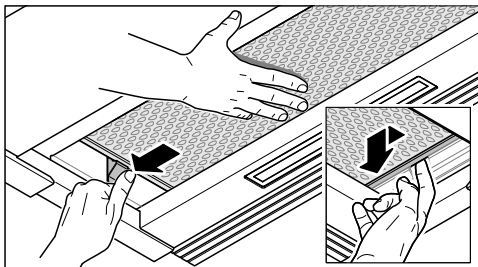

- Hoidke rasvafiltrit parema käega. Vajutage lukustust vasakul küljel. Filter libiseb alla.
- Suruge rasvafiltrit paremalt küljelt veidi vasakule.
- Võtke rasvafilter suunaga alla välja.

Rasvafiltri käsitsi puhastamine

- Puhastage rasvafiltrit nõudepesuharjaga soojas vees, kuhu on lisatud õrna nõudepesuvahendit. Ärge kasutage nõudepesuvahendit kontsentreeritult.

Sobimatud puhastusvahendid

Regulaarne sobimatute puhastusvahendite kasutamine võib põhjustada filtripindade kahjustusi.

Ärge kasutage järgmisi puhastusvahendeid:

- katlakivi lahustavad puhastusvahendid,
- küürimispulber või küürimispasta,
- agressiivsed universaalpuhastusvahendid ja rasvaeemaldusspreid,
- küpsetusahju aerosoolpuhastid.

Rasvafiltri puhastamine nõudepesumasinas

⚠ Kahjustusohu nõudepesumasinas oleva liiga kõrge temperatuuri tõttu. Rasvafilter võib liiga kõrge temperatuuri tõttu muutuda kasutuskõlbmatuks, nt deformeerumise tõttu. Valige programm, mis ei ületa soovitatud temperatuuri.

Järgige ka nõudepesumasina kasutusjuhendis olevaid juhiseid.

- Asetage rasvafilter võimalikult püsti või kergelt kaldu alumisse korvi. Jälgige, et pihustitoru saaks vabalt liikuda.
- Kasutage tavalist olmepuhastusvahendit.
- Valige maksimaalselt 65 °C temperatuuriga programm.

Sõltuvalt puhastusvahendist võivad sisetestele filtripindadele tekkida püsivad värvimuutused. See ei mõjuta rasvafiltrite toimimist.

Pärast puhastamist

- Asetage rasvafilter pärast puhastamist vett imavale aluspinnale kuivama.
- Kui rasvafilter on välja võetud, puhastage ka kõik juurdepääsetavad korpuse osad kogunenud rasvast. Sellega ennetate tuleohtu.

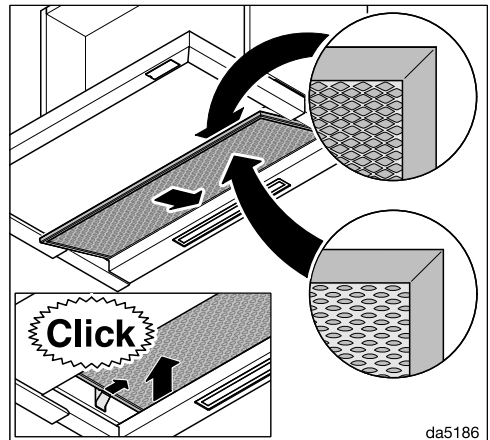

- Asetage rasvafilter tagasi sisse.

Puhastamine ja hooldus

Rasvafiltri töötunniloenduri lähtestamine

Pärast puhastamist tuleb töötunniloendur lähtestada.

- Puudutage sisselülitatud ventilaatori korral rasvafiltri nuppu  umbes 3 sekundit, kuni ainult näit **1** vilgub.

Rasvafiltri sümbol  kustub.

Rasvafiltrite vahetamine

Regulaarsel kasutamisel ja puhastamisel võivad filtripinnad kuluda.

Kui tuvastate kahjustused, vahetage rasvafilter välja.

Rasvafiltri saate tellida Miele klienditeenindusest (vt käesoleva kasutusjuhendi lõpust) või Miele edasimüüjalt.

Lõhnafilter

Pöördõhurežiimi korral tuleb lisaks rasvafiltrile paigaldada kaks lõhnafiltrit. Need seovad toiduvalmistamisel tekkinud lõhnaaineid.

Lõhnafiltrid paigaldatakse suitsukattesse rasvafiltri kohale.

Lõhnafiltreid saab tellida Miele veebi-poest, Miele tehaseklienditeenindusest (vt käesoleva kasutusjuhendi lõpust) või Miele edasimüüjalt.

Tüübitähise leiate peatükist “Tehnilised andmed”.

Lõhnafiltrite paigaldamine / vahetamine

Lõhnafiltrite kasutamiseks peavad olema nende juurde kuuluvad raamid paigaldatud. Järgige selle jaoks paigalduskeemi.

- Eemaldage õhupuhastist rasvafilter.
- Eemaldage lõhnafiltrite pakend.

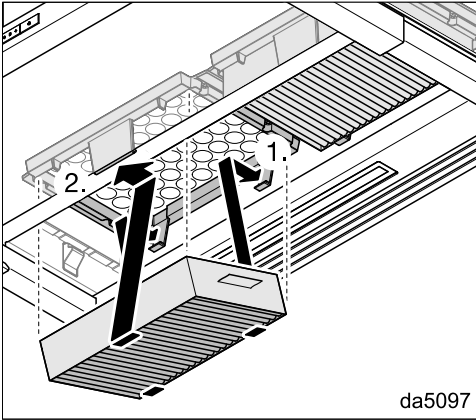

- Suruge lõhnafiltrid raamidesse, kuni need fikseeruvad kindlalt.
- Asetage rasvafilter tagasi sisse.
- Kui võtate lõhnafiltrid välja, suruge pesa keel natukene ette ja võtke lõhnafiltrid suunaga alla välja.

Vahetamise intervall

Vahetage lõhnafiltrid alati välja, kui lõhnu enam piisavalt ei seota, hiljemalt iga 6 kuu möödumisel.

Töötunniloendur tuletab teile lõhnafiltri sümboli  süttimisega lõhnafiltrite regulaarset vahetamist meelde.

Lõhnafiltri töötunniloenduri lähtestamine

Pärast vahetamist tuleb töötunniloendur lähtestada.

- Puudutage sisselülitatud ventilaatori korral lõhnafiltri nuppu  umbes 3 sekundit, kuni ainult näit **1** vilgub.

Lõhnafiltri sümbol  kustub.

Lõhnafiltri jäätmekäitlusesse suunamine

- Kasutatud lõhnafiltrid visake olmejäätmete hulka.

Regeneereitav lõhnafilter

Selle õhupuhasti jaoks on saadaval regeneereitavad lõhnafiltrid. Küpsetusahjus taastamise abil saab neid kasutada korduvalt.

Kasutamiseks järgige kaasas olevat kasutusjuhendit.

Paigaldus

Enne paigaldamist

⚠ Järgige enne paigaldust kogu käesolevas peatükis ja peatükis "Ohutusjuhised ja hoiatused" olevat teavet.

Paigaldussoovitused

- Toiduvalmistusaurude optimaalseks kogumiseks tuleb jälgida, et õhupuhasti oleks paigaldatud keskele pliidiplaadi kohale, mitte nihkes kõrvale või taha.
- Keeduplaat peaks võimalusel olema kitsam kui õhupuhasti. Maksimaalselt peaks keeduplaat olema sama laiusega.
- Paigalduskoht peab olema probleemideta ligipääsetav. Ka võimaliku teenindusjuhtumi jaoks peab õhupuhasti olema takistusteta ligipääsetav ja demonteeritav. Jälgige seda nt kappide, riiulite, lae- või kaunistuselementide paigutamisel õhupuhasti lähedusse.

Paigaldusmaterjal

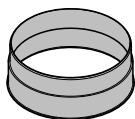

1 väljatõbeotsak

väljatõmbetorule Ø 150 mm

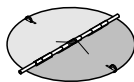

1 tagasilöögiklapp

paigaldamiseks mootori väljalaskeotsakusse (mitte pöördõhurežiimil).

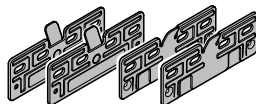

Neli paigaldusplaat

600 mm laiusesse kappi paigaldamiseks

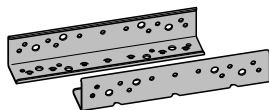

Kaks paigaldusnurgikut

900 mm laiusesse kappi paigaldamiseks (üksnes 896 mm laiuste seadmete jaoks)



Kaks kinnitusklambrit

900 mm laiusesse kappi paigaldamiseks (üksnes 896 mm laiuste seadmete jaoks)



Üks vaheliist

seadme tagakülje ja seina vahelise prao kinnitamiseks.

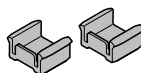

2 sügavuspiirikut

suitsukatte sisselükkamisvahemiku piiramiseks

08672520

11574700

08266021

08363320

08665790

11597850

11940470



4 kruvi M4 × 8 mm



4 (8)* kruvi 4 × 15 mm

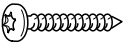

4 kruvi 4 × 30 mm



8 (12)* kruvi 4 × 15 mm



4 kruvi M4 × 12 mm



4 kruvi M4 × 8,5 mm



2 kruvi 3,9 x 7,5 mm kattekorkidega

* 896 mm laiuste seadmete korral

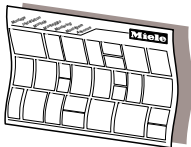

Paigalduskeem

Üksikuid paigaldussamme on kirjeldatud paigalduskeemil.

08095672

Paigaldusmaterjal pöördõhurežiimiks

Pöördõhurežiimi jaoks vajate järgmiste juurdeostetavaid tarvikuid.

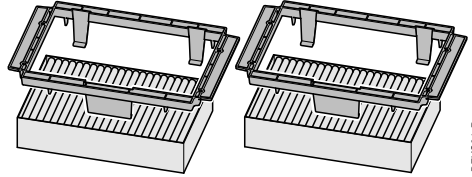

01056271

08879120

Ehituskomplekt DKFS 31-x

sisaldab kahte pesa ja kahte lõhnafiltrit (DKFS 31-P ühekordselt kasutatavate lõhnafiltritega või DKFS 31-R regeneeritavate lõhnafiltritega)

04832511

07270730

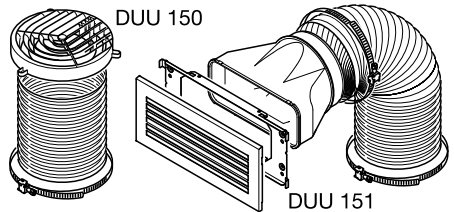

DUU 150 151

06462181

Ehituskomplekt DUU 15x

sisaldab ümbersuunamistutsi, voolikut ja voolikuklambreid (DUU 150 kapi ülemise külje jaoks või DUU 151 kapi külgede või kapi esikülje jaoks).

16860m4p

dna3mie

Paigaldus

Seadme mõõtmed

Joonis 1. DAS 4631 600 mm laiuses kapis.

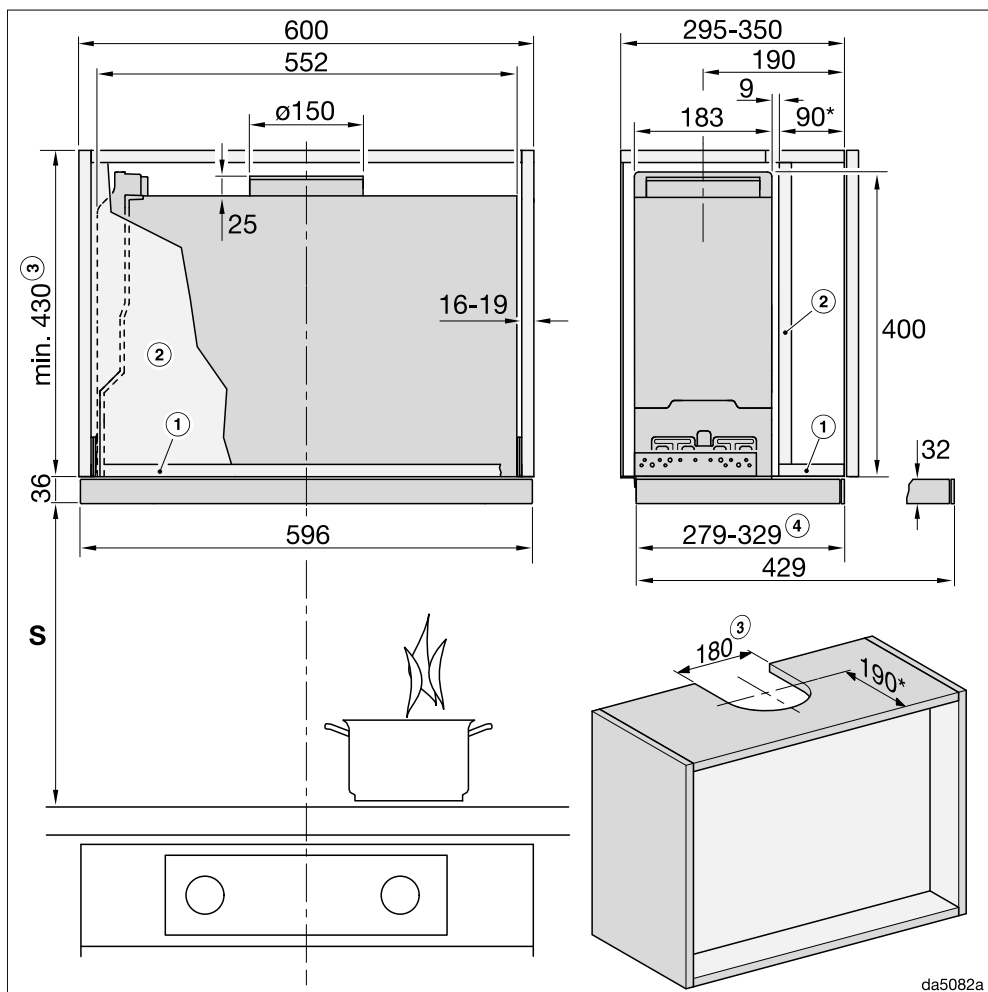

Joonis ei vasta mõõtkavale

Joonis 2. DAS 4931 900 mm laiuses kapis.

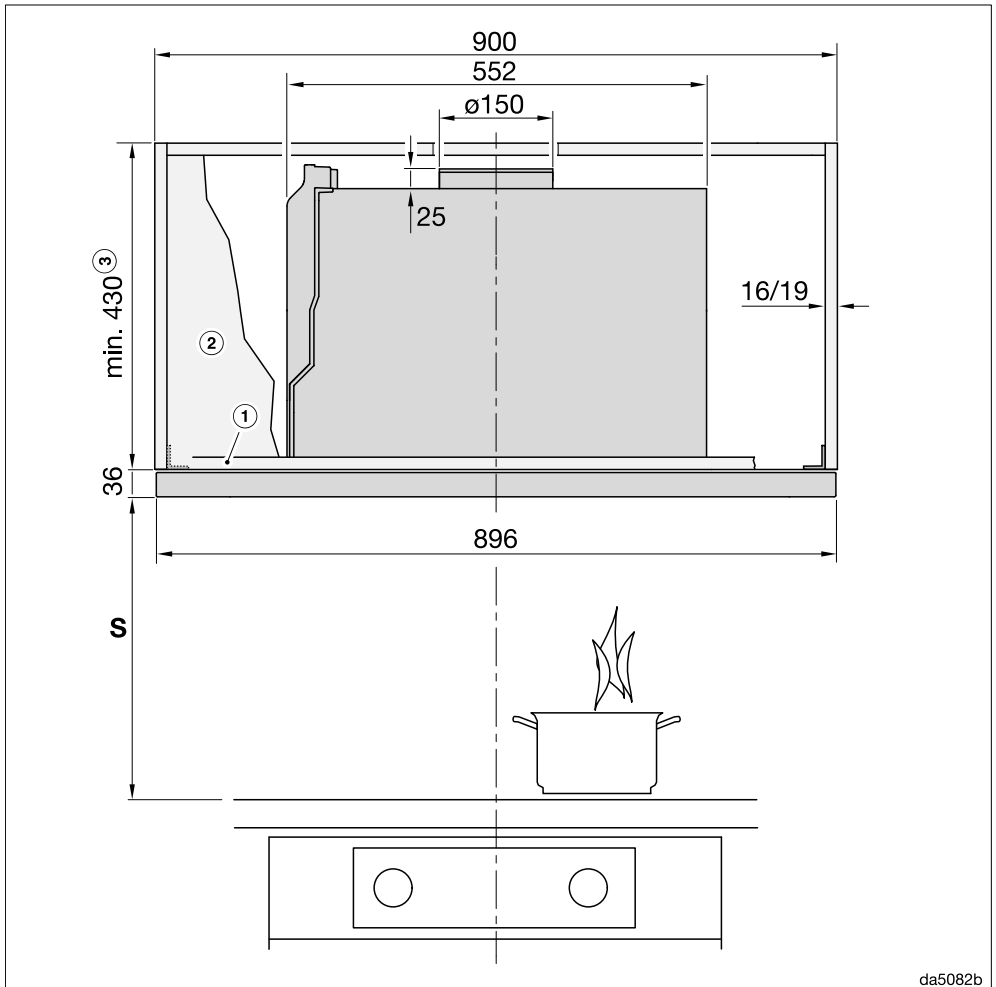

Joonis ei vasta mõõtkavale

Külgvaadet vaadake jooniselt 1.

Paigaldus

Joonis 3. DAS 4931 600 mm laiuses kapis või 900 mm laiuses kapis, millel on küljel riiulid.

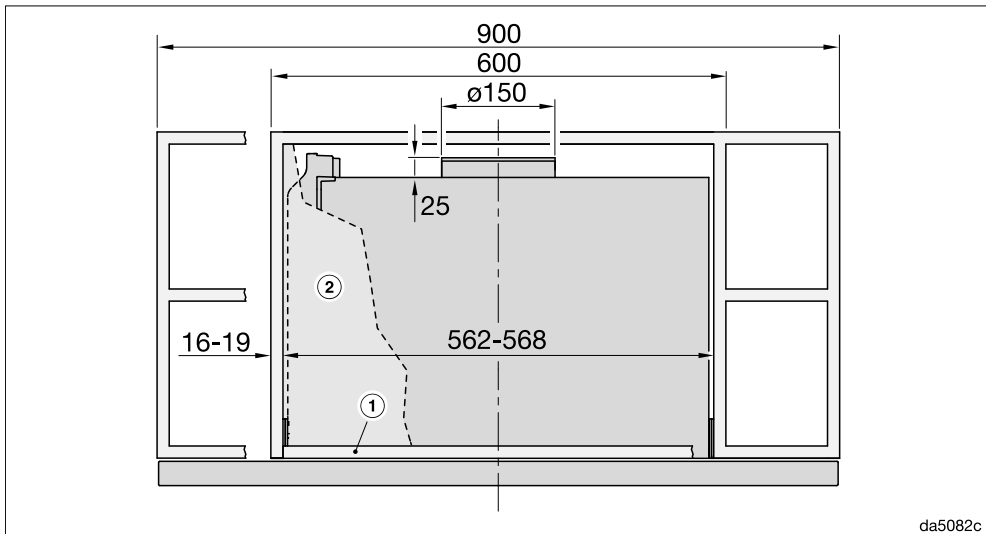

Joonis ei vasta mõõtkavale

Külgvaadet vaadake jooniselt 1.

Joonealused märkused jooniste 1 kuni 3 juurde:

- ① Õhupuhasti kinnitamiseks peab kapil olema eesmises alas aluspõhi.
- ② Kui ette on nähtud vahesein, peab see olema väljavõetav.
- ③ Väljatõmme või pöördõhk ümberehituskomplektiga DUU 150
- ④ Seadistatav sügavuspiiriku abil

* Nendes paigaldusoludes on kate korpuse esiservaga ühetasane. Kui paigutate õhupuhasti ette- või tahapoole, peate mõõte vastavalt kohandama.

Vahekaugus keeduplaadi ja õhupuhasti vahel (S)

Järgige toiduvalmistusseadme ja õhupuhasti alumise serva vahelise vahekauguse valikul toiduvalmistusseadme tootja juhiseid.

Kui neis ei ole määratud suuremaid vahemikke, tuleb järgida vähemalt järgmisi ohutuid vahemikke.

Järgige selle kohta ka peatükki "Ohutusjuhised ja hoiatused".

Toiduvalmistusseade	Vahekaugus S vähemalt
Elektrikeeduplaat	450 mm
Elektrigrill, fritüür (elektriline)	650 mm
Mitme põletiga gaasipliit ≤ 12,6 kW koguvõimsus, ükski põletitest ei ole > 4,5 kW	650 mm
Mitme põletiga gaasipliit > 12,6 kW ja ≤ 21,6 kW koguvõimsus, ükski põletitest ei ole > 4,8 kW	760 mm
Mitme põletiga gaasipliit > 21,6 kW koguvõimsus, või üks põletitest on > 4,8 kW	ei ole võimalik
Ühe põletiga gaasipliit ≤ 6 kW võimsus	650 mm
Ühe põletiga gaasipliit > 6 kW ja ≤ 8,1 kW võimsus	760 mm
Ühe põletiga gaasipliit > 8,1 kW võimsus	ei ole võimalik

Paigaldus

Sügavuspiiriku paigaldamine (valikuline)

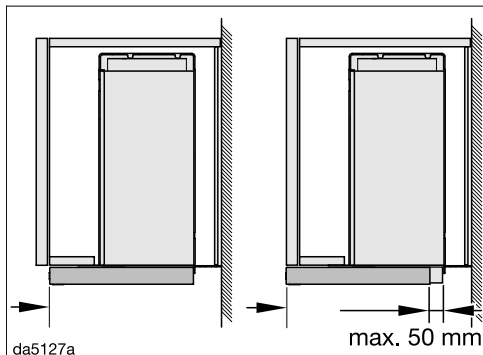

Suitsukatte sisselükkamisvahemikku on võimalik piirata.

Näiteks kui sisselükatud suitsukatte ei ole tasa mitte kapikorpuse esiservaga, vaid mööbliukse esiservaga, saate sügavuspiiriku vajalikku asendisse paigaldada.

Piirik on võimalik ettepoole nihutada kuni 50 mm.

Sügavuspiirikud tuleb suitsukatte siinidesse sisestada enne õhupuhasti paigaldamist. Pärast paigaldust saate sügavuspiirikud soovitud asendisse fikseerida.

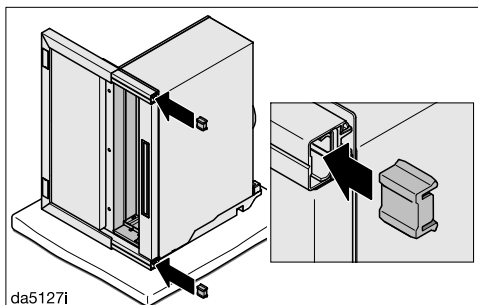

■ Pange sügavuspiirikud tagant suitsukatte siinidesse. Sügavuspiiriku huul on taha suunatud.

■ Paigaldage õhupuhasti.

■ Tõmmake õhupuhasti kate välja.

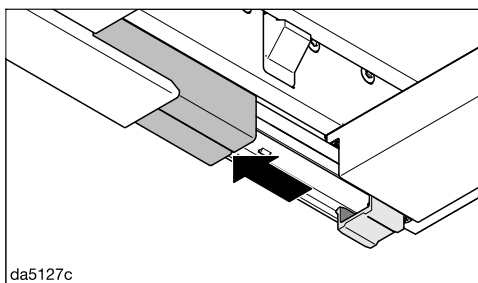

■ Lükake siinide katted ette.

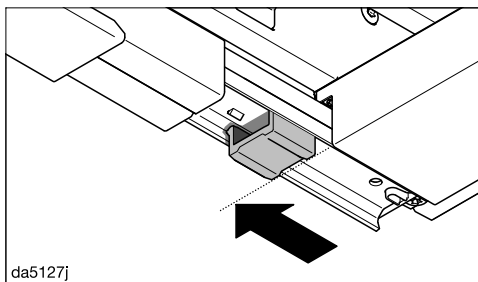

■ Lükake sügavuspiirikud näidatud kohani ette.

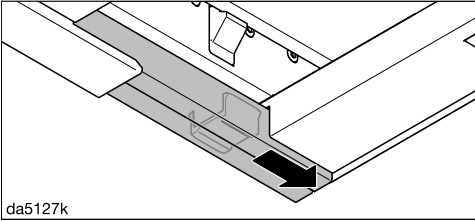

da5127k

- Lükake katted tagasi.

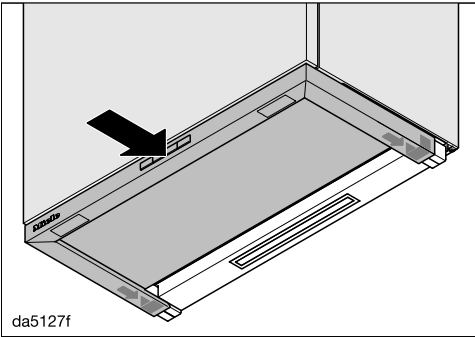

da5127f

- Lükake suitsukate ettevaatlikult kuni soovitud kohani sisse.

Sügavuspiirikud nihutatakse seejuures soovitud asendisse.

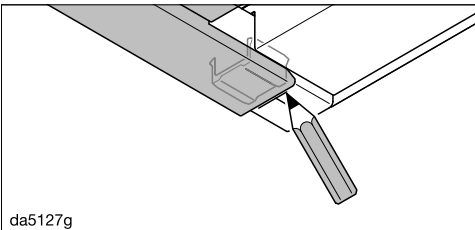

da5127g

- Märgistage katele pliatsiga suitsukatte tagaserv.
- Tõmmake õhupuhasti kate välja.

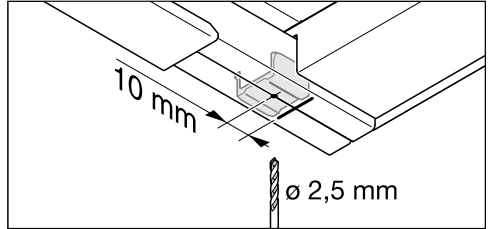

da5127l

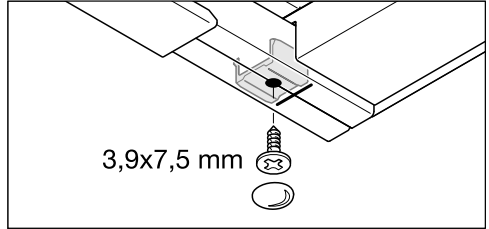

- Puurige märgistuse ees 10 mm ette ja fikseerige sügavuspiirikud.

Väljatõmbetoru

⚠ Õhupuhasti ja ruumiõhust sõltuva tulekolde üheaegsel kasutamisel valitseb teatud tingimustel mürgitusoht!

Järgige kindlasti peatükki “Ohutusjuhised ja hoiatused”.

Kahtluste korral küsige kohalikul pädevalt korstnapühkijalt kinnitust ohutu kasutuse kohta.

Kasutage väljatõmbetoruna ainult siledaid või painduvaid mittesüttivast materjalist väljatõmbevoolikuid.

Võimalikult suure õhuvõimsuse ja väikese voolumüra saavutamiseks arvestage alljärgnevat.

- Väljatõmbetoru läbimõõt ei tohi olla väiksem kui väljatõmbeotsaku läbilõige (vt peatükki “Seadme mõõtmed”). See kehtib eelkõige lamekanalite kasutamisel.
- Väljatõmbetoru peab olema võimalikult lühike ja sirge.
- Kasutage vaid suure raadiusega torupõlvi.
- Väljatõmbetoru ei tohi murda ega kokku suruda.
- Kõik ühendused peavad olema tugevad ja tihedad.
- Kui väljatõmbetorul on klapid, peate õhupuhasti sisselülitamisel klapid avama.

Igasugune õhuvoolu piiramine vähendab õhuvõimsust ning suurendab töömüra.

Korstnen

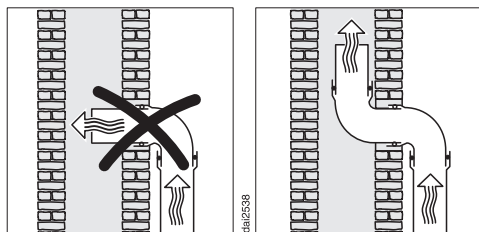

Kui heitõhk juhitakse korstnasse, tuleb sisestusotsak suunata voolusuunas.

Kui korstnat kasutab mitu ventilatsiooni-seadet, peab korstna ristlõige olema piisavalt suur.

Tagasilöögiklapp

- Kasutage väljatõmbesüsteemis tagasilöögiklappi.

Tagasilöögiklapp hoolitseb selle eest, et väljalülitatud õhupuhasti korral ei toimuks soovimatut õhuvahetust ruumi- ja välisõhu vahel.

Kui heitõhk suunatakse õue, soovitame paigaldada Miele seinakanali või Miele katuseläbiviigu (juurdeostetav tarvik). Neil on sisseehitatud tagasilöögiklapp.

Selleks puhuks, kui teie väljatõmbesüsteemil ei ole tagasilöögiklappi, on tagasilöögiklapp õhupuhastiga kaasas.

Tagasilöögiklapp paigaldatakse ventilatori väljatõmbeotsakusse.

Kondensaat

Kui väljatõmbetoru on veetud nt läbi ja-hedate ruumide või pööningute, võib temperatuuride erinevuse tõttu tekkida väljatõmbetorusse kondensaat. Temperatuuride erinevuste vähendamiseks isoleerige väljatõmbetoru.

Kui väljatõmbetoru paigaldatakse horisontaalselt, peate tagama vähemalt 1 cm languse iga meetri kohta. Langusega takistatakse kondensaadi voolamist õhupuhastisse.

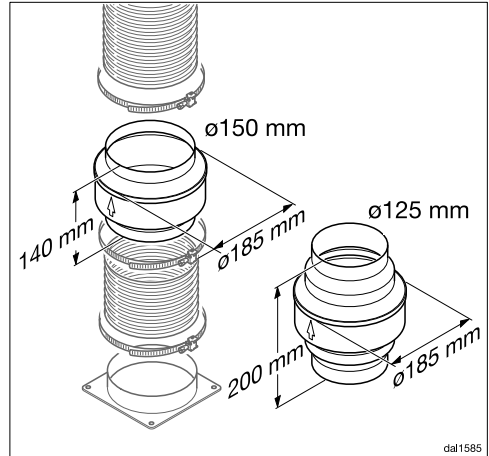

Lisaks väljatõmbetoru isoleerimisele soovitame paigaldada kondensadi tõkke, mis kogub kondensaadi kokku ja aurustab selle.

Kondensadi tõkked on saadaval juurdeostetava tarvikuna väljatõmbetorudele, mille läbimõõt on 125 mm või 150 mm.

Kondensadi tõkke peab paigaldama vertikaalselt ja võimalikult lähedale õhupuhasti väljatõmbeotsaku kohal. Nool korpusel märgistab väljapuhumise suunda.

Miele ei vastuta talitlushäirete või kahjustuste eest, mis on põhjustatud ebaõige väljatõmbetoru tõttu.

Paigaldus

Mürasummuti

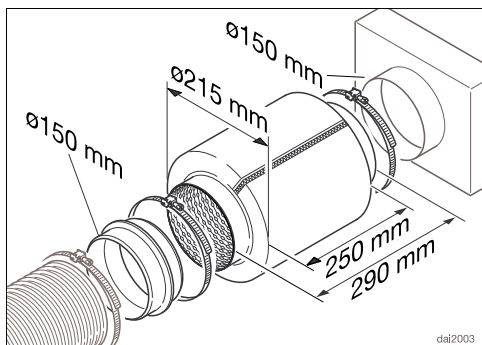

Müra lisasummutamiseks saab väljatõmbetorusse paigaldada mürasummuti (juurdeostetav tarvik).

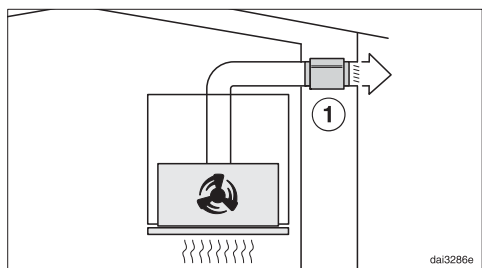

Väljatõmberežiimil summutab mürasummuti nii ventilaatori müra kostumise õue kui ka välismüra, mis tungib väljatõmbetoru kaudu kööki (nt tänava-müra). Selleks paigutatakse mürasummuti võimalikult lähedale heitõhu väljumisava ① ette.

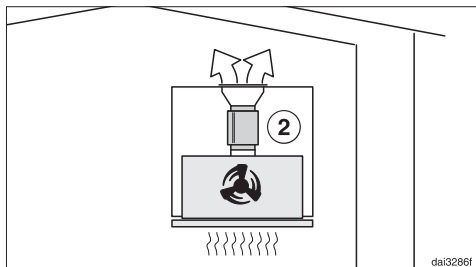

Pöördõhurežiimi korral paigutatakse mürasummuti väljatõmbeotsaku ja väljatõmberesti vahele ②. Kontrollige paigaldusruumi.

Elektriühendus

Õhupuhasti on valmis ühendamiseks kaitsemaandusega seinakontakti.

Kui pistikupesa ei ole vabalt ligipääsetav või ette on nähtud püsiühendus, veenduge, et iga pooluse jaoks oleks olemas lahkülüti.

 Ülekuumenemisest tingitud tuleoht.

Õhupuhasti kasutamine harupesade või pikendusjuhtmetega võib põhjustada juhtme ülekoormust.

Ohutuse huvides ärge kasutage harupesi ega pikendusjuhtmeid.

Elektrivõrk peab vastama standardile VDE 0100.

Ohutuse huvides soovitame kasutada maja elektrisüsteemis õhupuhasti elektrühenduse loomiseks  tüüpi rikkevoolukaitselüliti (RCD).

Kahjustunud toitejuhet tohib asendada ainult sama tüüpi spetsiaalse toitejuhtmega (saadaval Miele klienditeeninduses). Ohutuse huvides tohib vahetustöid teha ainult kvalifitseeritud spetsialist või Miele klienditeenindus.

Teave voolutarbe ja vastava kaitsme kohta on toodud käesolevas kasutusjuhendis ja tüübisildil. Võrrelge neid andmeid kohapealse elektriühenduse andmetega.

Kahtluse korral küsige nõu elektrikult.

Võimalik on ajutine või pidev kasutamine autonoomse või võrguga mittesünkroonse energiavarustussüsteemiga (nt minivõrgud, varusüsteemid). Kasutamise eeltingimus on, et energiavarustussüsteem vastab standardi EN 50160 või võrreldava standardi nõuetele. Elektrisüsteemi ja selles Miele seadmes ette

nähtud kaitsemeetmete funktsioon ja tööviis peavad ka minivõrgus või võrguga mittesünkroonse kasutamise korral olema tagatud või need tuleb paigaldises asendada võrreldavate meetmetega. Seda kirjeldatakse näiteks VDE-AR-E 2510-2 ajakohases väljaandes.

Klienditeenindus

Adressilt www.miele.com/service leiate teavet tõrgete ise kõrvaldamise ja Miele varuosade kohta.

Kontakt tõrgete korral

Tõrgete korral, mida te ise ei saa kõrvaldada, teavitage nt Miele müügiesindajat või Miele klienditeenindust.

Miele klienditeeninduse saate tellida veebis aadressil www.miele.ee/service.

Miele klienditeeninduse kontaktandmed leiate selle dokumendi lõpust.

Klienditeenindus vajab mudeli numbrit ja seerianumbrit (Fabr. / SN / Nr.). Mõlemad andmed on toodud tüübisildil.

Tüübisildi asukoht

Tüübisildi leiate, kui võtate rasvafiltri välja.

Garantii

Garantiaeg on 2 aastat.

Lisateavet leiate kaasasolevast garantiitingimuste kirjeldusest.

Tehnilised andmed

Ventilaatori mootor	160 W
Toiduvalmistusala valgustus	3 W
Kogutarbimisvõimsus	163 W
Võrgupinge, sagedus	AC 230 V, 50 Hz
Kaitse	10 A
Toitejuhtme pikkus	1,5 m
Kaal	
DAS 4631	12 kg
DAS 4931	14 kg

WiFi-moodul

Sagedusriba	2,400–2,4835 GHz
Maksimaalne saatevõimsus	< 100 mW

Õhuringlusrežiimi jaoks juurdeostetav tarvik

Pöördõhurežiimi jaoks vajate järgmiseid ehituskomplekte:

- DUU 150 või DUU 151
- DKFS 31-P või DKFS 31-R (regeneeritav). Ehituskomplektid sisaldavad kahte lõhnafiltrit ja esmase varustamise jaoks vajalikke paigaldusraame.

Hiljem peate ostma lõhnafiltrid DKF 31-P või DKF 31-R (regeneeritav). Pakendid sisaldavad kahte lõhnafiltrit.

Tehnilised andmed

Vastavusdeklaratsioon

Käesolevaga kinnitab Miele, et see õhupuhasti vastab direktiivile 2014/53/EL.

ELi vastavusdeklaratsiooni täielik tekst on saadaval ühel järgmistest internetiaadressidest:

- tooted, allalaadimine, aadressil www.miele.ee
- teenindus, teabenõue, kasutusjuhendid, aadressil www.miele.ee/majapidamine/teabenoue-385.htm, vajalik esitada toote nimetus või tootmisnumber

Juhised võrdluskontrollide jaoks

Energiatõhusust määratakse väljatõmberežiimil. Õhupuhasti on tehases seadistatud pöördõhurežiimile. Lõhnafiltri(te) töötunniloenduri inaktiveerimisega seadistatakse väljatõmberežiim (vt "Esmakordne kasutuselevõtt").

Kodumajapidamises kasutatavate pliidikubude tootekirjeldus

kooskõlas delegeeritud määrusega (EL) nr 65/2014 ja määrusega (EL) nr 66/2014

MIELE	
Mudelitähis	DAS 4631 125 Edition
Aastas tarbitav energia (AEC _{hood})	23,5 kilovatt-tundi aastas
Energiatõhususe klass	A+++
Energiatõhususindeks (EEI _{hood})	28,9
Äratõmbetõhusus (FDE _{hood})	41,3
Äratõmbetõhususe klass	
A (kõige tõhusam) kuni G (kõige ebatõhusam)	A
Pindalaühiku valgusviljakus (LE _{hood})	110,0 lx/W
Pindalaühiku valgusviljakuse klass	
A (kõige tõhusam) kuni G (kõige ebatõhusam)	A
Rasva filtrimise tõhusus	95,1%
Rasva filtrimise tõhususe klass	
A (kõige tõhusam) kuni G (kõige ebatõhusam)	A
Mõõdetud õhuvooluhulk suurima tõhususega tööolukorras	363,1 m ³ /h
Õhu vooluhulk (väikseimal kiirusel)	180 m ³ /h
Õhu vooluhulk (suurimal kiirusel)	403 m ³ /h
Õhu vooluhulk (võimendatud seisundis)	725 m ³ /h
Suurim õhuvooluhulk (Q _{max})	725,0 m ³ /h
Mõõdetud õhurõhk suurima tõhususega tööolukorras	478 Pa
Õhus leviva müra A-kaalutud müravõimsustase (väikseimal kiirusel)	38 dB
Õhus leviva müra A-kaalutud müravõimsustase (suurimal kiirusel)	56 dB
Õhus leviva müra A-kaalutud müravõimsustase (võimendatud seisundis)	70 dB
Suurima tõhususega tööolukorras mõõdetud tarbitav sisendvõimsus	116,8 W
Ooteseisundis tarbitav võimsus (P _s)	0,35 W
Valgusallika nimivõimsus	3,0 W
Valgusallika tekitatud keskmine valgustatus toiduvalmistamispiinal	330 lx
Ajaline kasvutegur	0,5

Tehnilised andmed

Kodumajapidamises kasutatavate pliidikubude tootekirjeldus

kooskõlas delegeeritud määrusega (EL) nr 65/2014 ja määrusega (EL) nr 66/2014

MIELE	
Mudelitähis	DAS 4931 125 Edition
Aastas tarbitav energia (AEC _{hood})	23,4 kilovatt-tundi aastas
Energiatõhususe klass	A+++
Energiatõhususindeks (EEI _{hood})	28,9
Äratõmbetõhusus (FDE _{hood})	41,3
Äratõmbetõhususe klass	
A (kõige tõhusam) kuni G (kõige ebatõhusam)	A
Pindalaühiku valgusviljakus (LE _{hood})	100,0 lx/W
Pindalaühiku valgusviljakuse klass	
A (kõige tõhusam) kuni G (kõige ebatõhusam)	A
Rasva filtrimise tõhusus	96,0%
Rasva filtrimise tõhususe klass	
A (kõige tõhusam) kuni G (kõige ebatõhusam)	A
Mõõdetud õhuvooluhulk suurima tõhususega tööolukorras	360,9 m ³ /h
Õhu vooluhulk (väikseimal kiirusel)	184 m ³ /h
Õhu vooluhulk (suurimal kiirusel)	404 m ³ /h
Õhu vooluhulk (võimendatud seisundis)	722 m ³ /h
Suurim õhuvooluhulk (Q _{max})	722,0 m ³ /h
Mõõdetud õhurõhk suurima tõhususega tööolukorras	479 Pa
Õhus leviva müra A-kaalutud müravõimsustase (väikseimal kiirusel)	37 dB
Õhus leviva müra A-kaalutud müravõimsustase (suurimal kiirusel)	55 dB
Õhus leviva müra A-kaalutud müravõimsustase (võimendatud seisundis)	70 dB
Suurima tõhususega tööolukorras mõõdetud tarbitav sisendvõimsus	116,2 W
Ooteseisundis tarbitav võimsus (P _s)	0,35 W
Valgusallika nimivõimsus	3,0 W
Valgusallika tekitatud keskmine valgustatus toiduvalmistamispiinal	300 lx
Ajaline kasvutegur	0,5

Miele Eesti tagab ostjale – lisaks tema seaduslikele garantiikohustusnõuetele müüja suhtes ning neid piiramata – nõude järgmisele garantiikohustusele uute seadmete osas:

I Garantii kestus ja algus

1. Garantii antakse järgmiseks ajaks:
 - a) 24 kuud majapidamisseadmetele nende otstarbekohase kasutamise korral
 - b) 12 kuud professionaalsetele seadmetele nende otstarbekohase kasutamise korral
2. Garantii periood algab seadme müügikviitungil olevast kuupäevast.

Garantiitoimingud ja garantiist tulenevad asendustarned ei pikenda garantiiaega.

II Garantii tingimused

1. Seade osteti volitatud edasimüüjalt või otse liikmesriigis, Šveitsis või Norras ning seda kasutatakse samuti nimetatud piirkonnas.
2. Klienditeeninduse tehnika nõudmisel esitatakse garantiitõend (müügikviitung või täidetud garantiikaart).

III Garantii sisu ja ulatus

1. Seadmel esinevad puudused kõrvaldatakse sobiva aja jooksul asjassepuutuvate osade tasuta remondi või asendamise teel. Selleks vajalikud kulud, nagu transpordi-, saatmis-, töö- ja varuosade kulud kannab Miele Eesti. Asendatud osad või seadmed antakse Miele Eesti omandusse.
2. Garantii ei hõlma selle alla mittekuuluvaid kahjunõudeid Miele Eesti vastu, välja arvatud juhul, kui Miele Eesti lepinguline volitatud klienditeenindus tegutseb ettekatsetult või selgelt hooletult.
3. Garantii ei hõlma kulutarvikute ja lisatarvikute tarnet.

IV Garantii piirangud

Garantii ei hõlma puudusi või rikkeid, mis on põhjustatud järgmistel asjaoludel.

1. Puudulik ülesseadmine või paigaldamine, nt kehtivate ettevaatusabinõude või kirjalike kasutus-, paigaldus- ja montaažijuhiste mittejärgimine.
2. Mitteotstarbekohane kasutamine ja asjatundmatu kasutamine või koormamine, nt sobimatute pesu- või loputusvahendite või kemikaalide kasutamine.
3. Mõnes muus liikmesriigis, Šveitsis või Norras ostetud seadet ei ole erinevate tehniliste andmete tõttu võimalik kasutada või on seda võimalik kasutada ainult piirangutega.
4. Välismõjud, nt transpordikahjud, löögi või kukkumise tagajärjel tekkinud kahju, ilmastiku või muude loodusjõudude põhjustatud kahjud.
5. Remonttöid ja muudatusi on teinud isikud, keda ei ole Miele nendeks teenindustöödeks koolitanud ja volitanud.
6. Kasutatud on varuosi, mis ei ole Miele originaalvaruosad ega Miele lubatud tarvikud.
7. Klaasi purunemine või defektsed hõõglambid.
8. Voolu- ja pingekõikumised, mis jäävad väljapoole tootja lubatud vahemikku.
9. Kasutusjuhendis kirjeldatud hooldus- ja puhastustoimingute eiramine.

V Andmekaitse

Isikuandmeid kasutatakse ainult lepingupõhiseks menetluseks ning võimalikeks garantiitoiminguteks vastavalt andmekaitse seadusega sätestatud nõuetele.



Saksamaa - Miele & Cie. KG, Carl-Miele-Straße 29, 33332 Gütersloh

DAS 4631, DAS 4931

et-EE

M.-Nr. 12 497 090 / 01