



Ръководство за употреба Комбиниран хладилник с фризер



Задължително прочетете тази инструкция за експлоатация и монтаж преди поставянето, монтажа и пускането в експлоатация. Така ще предпазите себе си и ще предотвратите евентуални щети.

Съдържание

Указания за безопасност и предупреждения	5
Вашият принос към опазването на околната среда	17
Монтаж	18
Място за монтаж	18
Комбинации side-by-side	19
Климатичен клас.....	20
Вентилация.....	20
Мебелна врата на хладилника.....	21
Хоризонтални и вертикални размери на пространството около хладилника.....	21
– Тегло на вратата на шкафа	22
Монтажни размери.....	23
Вграждане във висок шкаф/изглед от страни	23
Връзки и вентилация.....	24
Ограничаване на ъгъла на отваряне на вратите на уреда.....	25
Свързване към електричеството	26
Енергоспестяване	28
Описание на уреда	30
Стартов дисплей.....	32
Разбиране на принципа на управление.....	32
Режим на настройка 	33
Оформление на вътрешното пространство.....	35
Преместване на отделение за съхранение с фино регулиране	35
Преместване отделението за съхранение с фино регулиране	35
Преместване на отделенията за съхранение/отделението за бутилки ...	36
Закачване на поставките за яйца	36
Преместване или премахване на държача за бутилки	36
Преместване на рафт за съхранение/рафт за съхранение с осветление.....	37
Преместване на рафта за съхранение с въртящо се дъно (FlexiTray)	37
Поставяне на филтър за миризми	38
Доставени принадлежности	38
Допълнителни закупувани принадлежности.....	38
Включване и изключване на фризера	40
Преди първото включване.....	40
Свързване на хладилника.....	40
Пълнене на водния резервоар за ледогенератора	40
Включване на хладилния уред	40

Изключване на хладилника	41
Изключване на зоната за охлаждане отделно	41
При продължително отсъствие имайте предвид следното.....	41
Оптимална температура	42
Индикатор за температурата	43
Настройване на температурата в зоната за охлаждане/замразяване	43
Възможни стойности за настройка	43
Използване на функциите “Бързо охлаждане”, “Супер замразяване” и “DynaCool”	44
Предприемане на други настройки	47
Обяснения на съответните настройки.....	47
Режим “Парти” 	47
Режим “Отпуск” 	47
Включване на функцията за заключване 	48
Режим “Шабат” 	49
Информация за режим “Шабат” 	49
Промяна на периода до използване на алармата за отворена врата  ..	50
Miele@home	50
Промяна на силата на предупредителните и звуковите сигнали  ..	52
Промяна на яркостта на дисплея 	52
Изключване на режима за презентация 	53
Възстановяване на фабричните настройки 	53
Информация 	53
Индикация за смяна на филтъра за миризми 	53
Режим за почистване 	54
Аларма за температурата и за вратата	55
Съхранение на хранителни продукти в зоната за охлаждане	57
Участъци с различно охлаждане.....	57
Продукти, неподходящи за зоната за охлаждане	58
Указания за закупуване на хранителни продукти	58
Правилно съхранение на хранителните продукти.....	59
Съхранение на хранителни продукти в чекмеджето DailyFresh	60
Чекмедже DailyFresh.....	60
Замразяване и съхраняване	63
Какво се случва при замразяване на пресни хранителни продукти?	63
Максимален капацитет на замразяване.....	63
Съхранение на готови дълбокозамразени продукти	63
Замразяване на пресни хранителни продукти от потребителя.....	64

Съдържание

Продължителност на съхранение на замразени хранителни продукти	65
Бързо охлаждане на напитки	66
Приготвяне на ледени кубчета	67
Воден резервоар	67
Пълнене на водния резервоар	68
Ледогенератор	68
Включване/изключване на ледогенератора 	69
Обезскрежаване	70
Почистване и поддръжка	71
Указания относно препаратите за почистване	71
Подготовка на хладилника за почистване	72
Почистване на вътрешното пространство	73
Почистване на аксесоарите на ръка или в съдомиялна машина	73
Изваждане и разглобяване на аксесоари за почистването	74
Почистване на уплътнението на вратата	83
Почистване на вентилационните и обезвъздушителните отвори	83
След почистването	84
Какво да правим, когато	85
Причини за шумовете	99
Сервизно обслужване	100
Контакт при неизправности	100
База данни EPREL	100
Гаранция	100
Декларация за съответствие	101
Авторски права и лицензи	102

Указания за безопасност и предупреждения

Този хладилен уред съответства на предписаните изисквания за безопасност. Неправилното боравене с него обаче може да причини нараняване на хора и материални щети.

Прочетете внимателно ръководството за употреба и монтаж, преди да започнете да използвате хладилния уред. То съдържа важни указания за монтажа, безопасността, употребата и техническото обслужване. Така ще предпазите себе си и ще предотвратите причиняването на щети на хладилния уред.

Съгласно стандарт IEC 60335-1 Miele обръща изрично внимание на това, че цялата налична информация за монтаж на хладилника, както и указанията за безопасност и предупрежденията, трябва непременно да се прочетат и да се спазват.

Miele не носи отговорност за щети, които са причинени вследствие на неспазване на тези указания.

Запазете това ръководство за употреба и монтаж и го предайте на евентуален следващ собственик.

Употреба по предназначение

- ▶ Този хладилник е предназначен за употреба в домакинството и в среда, подобна на домашната, например
 - в магазини, офиси и друга подобна работна среда
 - в селскостопански постройки
 - от клиенти в хотели, мотели, закусвални и други типични жилищни пространства.

Този хладилник не е предназначен за употреба на открито.

- ▶ Използвайте хладилника единствено и само в домакинство за охлаждане и съхраняване на хранителни продукти, както и за съхраняване на замразени храни, за замразяване на пресни продукти и за приготвяне на лед.

Не се разрешава използването за никакви други цели.

Указания за безопасност и предупреждения

► Хладилникът не е предназначен за съхраняване и охлаждане на медикаменти, кръвна плазма, лабораторни препарати или подобни вещества и продукти, залегнали в основата на медицинската продуктова линия. Неправилното използване на хладилника може да доведе до увреждане на съхраняваните стоки или тяхното разваляне. Освен това хладилникът не е подходящ за работа във взривоопасни зони.

Miele не носи отговорност за щети, които са причинени от употреба не по предназначение или от неправилна експлоатация.

► Лица (включително деца), които поради ограничените си физически, сензорни или умствени способности или поради своята неопитност или незнание не са в състояние да използват правилно хладилния уред, трябва да бъдат наблюдавани по време на експлоатация.

Тези лица могат да използват хладилния уред без надзор само когато работата с него им е обяснена така, че да могат да го използват по безопасен начин и да разберат потенциалните опасности вследствие на неправилната употреба.

Деца в домакинството

► Деца под 8 години трябва да се държат далеч от фризера, освен ако не са под постоянно наблюдение.

► Деца над осем годишна възраст могат да боравят с фризера без надзор единствено и само ако предварително им е обяснено как да работят безопасно с него. Децата трябва да са в състояние да разпознават и разбират потенциалните опасности вследствие на неправилната употреба.

► Децата не трябва да почистват или поддържат фризера без надзор.

► Наблюдавайте децата, които се намират близо до фризера. Не позволявайте на децата да си играят с фризера.

Указания за безопасност и предупреждения

► Опасност от задушаване! В процеса на игра децата могат да се увият в опаковъчния материал (например фолиото) или да го поставят на главата си и да се задушат. Дръжте опаковката на недостъпно за деца място.

Техническа безопасност

► Системата на охлаждащата течност е тествана за течове. Този хладилник съответства на предписаните изисквания за безопасност, както и на съответните директиви на ЕО.



► Този хладилен уред съдържа хладилния агент изобутан (R600a), природен газ с високи екологични показатели, който обаче е възпламеним. Хладилният агент не вреди на озоновия слой и не увеличава парниковия ефект.

Използването на този благоприятен за околната среда хладилен агент води до частично увеличаване на шума при експлоатация. Наред с шума от компресора могат да се появят и шумове от циркулацията на хладилния агент в целия циркуляционен кръг. Ефектите, за съжаление, не могат да се избегнат, но те не влияят върху мощността на хладилния уред.

При транспортиране и при вграждане/монтаж на хладилния уред внимавайте да не се повредят компонентите на хладилния кръг. Изтичането на охладител може да увреди очите!

При повреди:

- Избягвайте открит огън или запалителни източници.
- Изключете хладилния уред от електрическата мрежа.
- Проветрете за няколко минути помещението, в което се намират хладилният уред.
- Уведомете центъра за обслужване на клиенти.

Указания за безопасност и предупреждения

▶ Колкото повече хладилен агент има в един хладилен уред, в толкова по-голямо помещение трябва да бъде монтиран той. При евентуален теч в прекалено малки помещения може да се образува възпламенима смес от газ и въздух. За всеки 8 g хладилен агент помещението трябва да разполага с обем най-малко 1 m³. Количеството на хладилния агент е отбелязано на табелката с данни във вътрешността на хладилния уред.

▶ Параметрите за свързване (предпазител, честота, напрежение) върху Табелката с данни на фризера трябва задължително да съвпадат с данните на електрическата мрежа, за да се избегне опасността от увреждане на уреда. Сравнете ги преди свързването.

Ако се колебаете, консултирайте се с квалифициран електротехник.

▶ Електрическата безопасност на фризера е гарантирана само ако той е свързан към правилно инсталирана система от защитни проводници. Това основно изискване за безопасност трябва да бъде гарантирано. При съмнения възложете проверката на електрическата инсталация на квалифициран електротехник.

▶ Временната или постоянна работа към автономна или несинхронна с мрежата инсталация за захранване с енергия (напр. островни мрежи, системи за подсигуряване) е възможна. Предпоставка за работата е спазването на предписанията на EN 50160 или сравним стандарт от страна на инсталацията за захранване с енергия.

Функциите и начинът на работа на защитните мерки, предвидени в тази домашна инсталация и в този продукт на Miele, трябва да бъдат гарантирани и в островен режим на работа или при несинхронна с мрежата работа или да бъдат заменени с равностойни мерки в инсталацията. Както например е описано в актуалната публикация на VDE-AR-E 2510-2.

Указания за безопасност и предупреждения

- ▶ Ако приложеният мрежов захранващ кабел е повреден, той трябва да бъде сменен с оригинален резервен кабел, за да се избегнат опасности за потребителя. Miele може да гарантира, че изискванията за безопасност са изпълнени, само при използването на оригинални резервни части.
- ▶ Разклонителите или удължителите не осигуряват необходимата безопасност (опасност от пожар). Поради това не включвайте фризера чрез тях към електрическата мрежа.
- ▶ Ако до токопроводящите части на електрическата мрежа или до захранващия кабел проникне влага, тя може да предизвика късо съединение. Поради тази причина не използвайте хладилника във влажна среда (например гараж, перално помещение).
- ▶ Този фризер не трябва да се използва в подвижни съоръжения (например кораби).
- ▶ Повреди на фризера могат да застрашат вашата безопасност. Проверете го за видими повреди. Никога не използвайте неизправен фризер.
- ▶ Използвайте фризера само в монтирано състояние, за да се осигури безопасна функционалност.
- ▶ При работи по монтажа и поддръжката или ремонтни дейности хладилникът трябва да бъде изключен от електрическата мрежа. Уредът се счита за изключен, когато:
 - са изключени предпазителите на електротабло или
 - изцяло са развити предпазителите на електротабло или
 - щепселът е изключен от контакта. За да изключите щепсела от контакта, издърпайте самия щепсел, а не захранващия кабел.

Указания за безопасност и предупреждения

- ▶ В следствие на неправилно извършена работа по монтажа, техническото обслужване или ремонтни дейности може да възникне сериозна опасност за потребителя. Такъв вид дейности могат да бъдат извършвани само от специалисти, оторизирани от Miele.
- ▶ Правото на гаранционно обслужване се губи, ако ремонтът на фризера се извърши от специалист, който не е оторизиран от Miele.
- ▶ Спазвайте следните указания относно водата за приготвяне на ледени кубчета:
 - Наливайте само студена и прясна питейна вода във водния резервоар. Горещата вода или други течности могат да повредят водния резервоар или уреда за приготвяне на ледени кубчета.
 - Сменяйте водата редовно (когато не използвате повече от 24 часа) и задължително преди да включите уреда за приготвяне на ледени кубчета, за да пригответе пресни ледени кубчета. Така ще предотвратите развитието на микроорганизми.
 - Не използвайте вода от инсталации за обратна осмоза. Хладилникът може да се повреди.
- ▶ Дефектните компоненти могат да бъдат подменени само с оригинални резервни части на Miele. Само при такива части Miele гарантира, че те изпълняват в пълен обхват изискванията за безопасност.
- ▶ Поради специалните условия на експлоатация и изискванията (например относно температурата, влажността, химическата устойчивост, устойчивостта на износване и на вибрации), този хладилник е оборудван със специална лампа. Тази лампа може да се използва само за предвидената употреба. Тя не е подходяща за осветление на помещение. Смяната трябва да се извършва само от оторизиран от Miele специалист или от сервиз на Miele. Този хладилник съдържа няколко светлинни източника с клас на енергийна ефективност минимум F.

Правилен монтаж

- ▶ При монтажа на хладилника задължително съблюдавайте и приложените указания за монтаж.
- ▶ Извършвайте монтажа на хладилника с помощта на 2-ри човек.
- ▶ Извършете смяната на посоката на отваряне на вратата (ако е необходимо) съгласно приложените указания за монтаж.
- ▶ Предприемете вграждането на хладилника само в устойчив, правоъгълен и хоризонтален шкаф за вграждане, поставен на хоризонтален и равен под.

Употреба по предназначение

- ▶ Хладилникът е с точно определен климатичен клас (диапазон на околната температура), чиито граници трябва да се спазват. Климатичният клас е указан на табелката с данни, поставена във вътрешността му. По-ниска околна температура може да доведе до изключване на компресора за дълъг период от време, така че хладилникът да не може да поддържа необходимата температура.
- ▶ Не трябва да бъдат закривани или запушвани вентилационните и обезвъздушителните отвори. В противен случай вече не е гарантирано безпрепятственото постъпване на въздух в уреда. Консумацията на електроенергия се повишава и не се изключват повреди на отделни компоненти.
- ▶ Ако държите във фризера или на вратата му хранителни продукти със съдържание на мазнини или масло, се уверете, че тези мазнини или масло няма да попаднат върху пластмасовите части на уреда. В пластмасата могат да се образуват пукнатини и да се разруши.

Указания за безопасност и предупреждения

- ▶ Опасност от пожар и експлозия! Не съхранявайте в хладилника взривоопасни вещества или продукти, съдържащи леснозапалими материали (напр. флакони със спрей). Запалимите газови смеси могат да се запалят от електрическите компоненти.
- ▶ Опасност от експлозия! Не използвайте никакви електрически уреди във фризера (например, за приготвяне на крем сладолед). Могат да се образуват искри.
- ▶ Опасност от повреда и нараняване! Не съхранявайте в зоната за замразяване кутии или бутилки с газирани напитки или течности, които могат да замръзнат. Кутиите или бутилките могат да се пръснат.
- ▶ Опасност от повреда и нараняване! Изваждайте бутилките, които сте сложили в зоната за замразяване, след не повече от един час. Бутилките могат да се пръснат.
- ▶ Опасност от нараняване! Не докосвайте замразени храни или металните части на уреда с мокри ръце. Ръцете ви могат да залепнат за леда.
- ▶ Опасност от нараняване! Не хващайте ледени кубчета с голи ръце и никога не поставяйте лед или сладолед на клечка в устата си направо от фризера. Прекалено ниската температура на замразения продукт може да предизвика ледено изгаряне на устните или езика.
- ▶ Не замразявайте повторно частично или напълно размразени хранителни продукти. Консумирайте размразените хранителни продукти възможно най-скоро, тъй като те губят своите хранителни стойности и се развалят. Размразените хранителни продукти могат да бъдат повторно замразени само след като са били термично обработени (варене или печене).

Указания за безопасност и предупреждения

- ▶ При консумация на хранителни продукти с изтекъл срок на годност съществува риск от хранително отравяне. Срокът на годност зависи от много фактори, като например от свежестта и качеството на хранителните продукти, както и от температурата, при която те се съхраняват. Спазвайте инструкциите на производителя по отношение на условията за съхранение и срока на годност!

Акcesoари и резервни части

- ▶ Използвайте само оригинални акcesoари на Miele. Ако се монтират или вграждат други части, се губят правата на гаранция, гаранционни услуги и/или отговорността на производителя.
- ▶ Miele Ви предоставя до 15 години гаранция за доставка на функционалните резервни части след края на серийното производство на Вашия хладилник, като срокът на тази гаранция е най-малко 10 години.

Указания за безопасност и предупреждения

Почистване и поддръжка

- ▶ Не използвайте масла или смазка за уплътнението на вратата. Това ще увреди уплътнението на вратата и с течение на времето то ще започне да пропуска въздух.
- ▶ Парата от парочистачка може да попадне върху токопроводящи части и по този начин да предизвика късо съединение. Никога не използвайте парочистачка за почистване и размразяване на фризера.
- ▶ Предметите с остри върхове или ръбове могат да повредят ледогенератора и фризерът да стане негоден за експлоатация. Поради тази причина не използвайте никакви остри предмети за:
 - отстраняване на слой скреж или лед,
 - разделяне на замразени хранителни продукти или отстраняване на формички за лед.
- ▶ Не поставяйте електрически уреди за отопление или свещи във фризера, за да го размразите. Те могат да повредят пластмасовите части.
- ▶ Не използвайте спрейове за размразяване или размразяващи агенти. Те могат да образуват експлозивни газове, могат да съдържат пенообразуващи вещества или разтворители, или да са опасни за здравето.

Транспорт

- ▶ Винаги транспортирайте фризера във вертикално положение и в оригиналната му опаковка, за да го защитите от повреди.
- ▶ Опасност от повреда и нараняване! Транспортирайте хладилника с втори човек, тъй като уредът е тежък.

Изхвърляне на стария Ви уред

- ▶ Деца, които играят, могат да се заключат и задушат в хладилния уред.
 - Демонтирайте вратата(ите) на уреда.
 - Извадете чекмеджетата.
 - Оставете рафтовете за съхранение в хладилния уред, така че децата да нямат възможност да се катерят лесно.
 - При необходимост разглобете ключалката на вратата на стария Ви хладилен уред. Така предотвратявате опасността играещи деца да се заключат сами вътре и да поставят живота си в опасност.
- ▶ Опасност от електрически удар!
 - Отрежете щепсела от захранващия кабел.
 - Отрежете захранващия кабел от стария уред.
- ▶ Изхвърлете всичко, което сте отделили от стария уред.
- ▶ По време и след изхвърлянето се уверете, че хладилникът не е поставен в близост до бензин или други запалими газове и течности.

Указания за безопасност и предупреждения

► Опасност от пожар поради изтичащо масло или изтичащ хладилен агент!

Съдържащият се хладилен агент и съдържащото се масло са запалими. Изтичащият хладилен агент или изтичащото масло могат да се възпламенят при съответната висока концентрация и в контакт с външен източник на топлина.

По време на изхвърлянето се уверете, че циркулацията на хладилния агент не е нарушена, за да се избегне неконтролирано изтичане на хладилен агент (информация от табелката с данни) или масло.

► Изтичането на охладител може да увреди очите! Не увреждайте никакви части на охлаждащата верига, като например чрез:

- пробиване на охлаждащите канали в изпарителя,
- изкривяване на тръбопроводите,
- надраскване на покритията на повърхностите.

Символ на компресора (в зависимост от модела)

Това указание е от значение само при рециклиране. При нормална експлоатация не съществува опасност.



► Маслото в компресора може да бъде смъртоносно при поглъщане и навлизане в дихателните пътища.

Вашият принос към опазването на околната среда

Изхвърляне на опаковката за транспортиране

Опаковката предпазва фризера от повреди при транспортирането. Опаковъчните материали са избрани по аспекти на екологичната съвместимост и технологиите за третиране на отпадъци и могат да бъдат рециклирани.

Връщането на опаковката в кръговрата на материалите пести суровини и намалява натрупването на отпадъци. Вашият търговец ще приеме опаковката.

Изхвърляне на употребяван уред

Електрическите и електронните уреди съдържат много ценни материали. Също така те съдържат и определени вещества, смеси и компоненти, които са били необходими за тяхната функционалност и безопасност. В битовите отпадъци, както и при неправилно третиране, те могат да бъдат опасни за човешкото здраве и за околната среда. Затова в никакъв случай не изхвърляйте остарелия уред в битовата смет.



Уверете се, че до извозването на Вашия фризер за правилно и съобразено с екологичните изисквания рециклиране той няма да бъде повреден. Така ще предотвратите попадането в околната среда на хладилен агент от охладителната система и на масло от компресора.

Вместо това за безплатното предаване и рециклиране на електрически и електронни уреди се обърнете към официалните пунктове за предаване и обратно приемане, създадени към общината, търговеца или към Miele. По закон само Вие сте отговорни за изтриване на евентуално запазени персонални данни на уреда, който изхвърляте. Вие сте задължени по закон да изваждате от уреда без разрушаване стари батерии и акумулатори, които не са неподвижно вградени в уреда, както и лампи, които могат да се отстраняват без разрушаване. Предавайте ги в подходящ събирателен пункт, където те трябва да бъдат приети безплатно. Погрижете се Вашият употребяван уред да бъде съхраняван безопасно за деца до неговото транспортиране.

Монтаж

Място за монтаж

 Опасност от повреди и наранявания вследствие на преобръщане на хладилника.

Хладилникът е тежък и може да се обърне напред, ако вратата му е отворена.

Дръжте вратата/вратите на уреда затворена(и), докато той не бъде вграден. Хладилникът трябва да бъде закрепен в нишата за вграждане съгласно ръководството за употреба и монтаж.

 Опасност от пожар и повреда вследствие на топлоотдаващи уреди.

Топлоотдаващите уреди могат да се запалят и да подпалят хладилника.

Хладилният уред не може да се вгражда под готварски плот.

 Опасност от пожар и повреда вследствие на открити пламъци. Откритите пламъци могат да запалят хладилника.

Дръжте открити пламъци, напр. свещи, на разстояние от хладилника.

Подходящо място за монтаж е сухо и проветриво помещение.

При избор на място за монтаж вземете под внимание, че консумацията на енергия на хладилния уред се увеличава, когато е поставен в близост до парно, готварска печка или друг топлинен източник. Избягвайте излагането на директна слънчева светлина.

Колкото по-висока е околната температура, толкова по-дълго работи компресорът и толкова по-висока е консумацията на енергия.

Освен това при вграждането на хладилния уред обърнете внимание на следното:

- Контактът трябва да бъде разположен извън обхвата на задната страна на уреда и да бъде достиган лесно в случай на авария.
- Щепселът и захранващият кабел не трябва да се допират до задната страна на хладилния уред, тъй като могат да бъдат повредени от вибрациите му.
- Други уреди също не трябва да се включват зад хладилния уред, ако там има контакти.
- Не поставяйте и не използвайте удължители или разклонителни шини, както и други електронни уреди (като напр. халогенни трансформатори) в зоната на задната страна на уреда.

 Опасност от повреда в резултат на висока влажност на въздуха.

При висока влажност на въздуха по външните повърхности на хладилника може да се образува конденз.

Този кондензат може да доведе до корозирание на външните стени на уреда.

Поставете хладилника в сухо и/или климатизирано помещение с достатъчна вентилация.

След поставянето се убедете, че вратата/вратите на уреда се затваря(т) правилно и че вграждането на хладилника е извършено съгласно описанието. Посочените сечения на вентилационната система трябва да бъдат спазвани.

Изключение: Вашият хладилник може да бъде вграден до друг хладилник с интегрирано отопление, но в отделни ниши. Попитайте Вашия търговец какви са възможните комбинации за вграждане на Вашия хладилник.

Комбинации side-by-side

 Опасност от повреда вследствие на конденз на външните стени на уреда.

При висока влажност на въздуха на външните стени на уреда може да се образува конденз, който да доведе до корозия.

Принципно не поставяйте хладилник с други модели вертикално или хоризонтално.

Ако Вашият хладилник има **“S”** в предната част на обозначението на модела, той може да се настрои на **“side-by-side”**. Вашият хладилник е оборудван с интегрирано отопление в страничните стени.

Монтаж

Климатичен клас

Хладилникът е с точно определен климатичен клас (диапазон на околната температура), чиито граници трябва да се спазват. Климатичният клас е указан на табелката с данни, поставена във вътрешността му.

Климатичен клас	Околна температура
SN	+10 до +32 °C
N	+16 до +32 °C
ST	+16 до +38 °C
T	+16 до +43 °C

По-ниска околна температура може да причини изключване на компресора за дълъг период от време. Това може да доведе до по-високи температури в хладилника и вследствие на това до повреда.

Вентилация

 Опасност от пожар и повреда вследствие на недостатъчна вентилация.

Ако хладилникът не се вентилира достатъчно, компресорът ще се включва по-често и ще работи по-продължително. Това ще доведе до увеличаване на консумацията на енергия и до повишаване на работната температура на компресора, което може да го повреди.

Погрижете се за достатъчна вентилация на хладилника.

Задължително спазвайте посочените напречни сечения на вентилационната система.

Вентилационните отвори не трябва да са закрити или запушени.

Освен това те трябва редовно да се почистват от натрупания прах.

Въздухът в близост до задната страна на хладилника се затопля. Затова шкафът за вграждане трябва да е изработен така, че да осигурява безпроблемна вентилация (вижте глава “Размери за вграждане” и приложението ръководство за монтаж).

Мебелна врата на хладилника

Хоризонтални и вертикални размери на пространството около хладилника

В зависимост от дизайна на кухнята дебелината и радиусът на ръбовете на мебелната врата, както и размерите на пространството около хладилника (хоризонтални и вертикални) са точно определени.

Затова непременно обърнете внимание на:

- Хоризонтални размери на пространството около хладилника

Разстоянието между мебелната врата и намиращата се над нея или под нея врата на шкафа трябва да е най-малко 3 mm.

- Вертикални размери на пространството около хладилника

Ако размерите на пространството между мебелната врата на хладилника и декоративния панел на кухнята откъм страната на пантите, респективно страничната стена, са прекалено малки, то при отваряне вратата на хладилника може да се удари в декоративния панел/страничната стена.

Конкретните размери на пространството около хладилника зависят от дебелината и радиуса на ръба на мебелната врата.

Вземете под внимание това при планирането на Вашата кухня или при смяна на хладилния уред, като изберете подходящо решение за вграждане.

Дебелина на мебелната врата A [mm]	Размери на околното пространство X [mm] за различните радиуси на ръбовете B			
	R0	R1,2	R2	R3
≥16–19	най-малко 3			
20	5	4	4	3,5
21	5,5	5	4,5	4
22	6,5	6	5,5	5

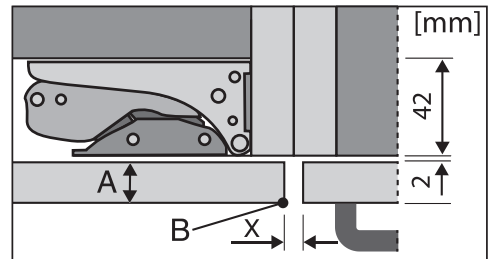

монтиран в съседство декоративен панел

A = дебелина на вратата на хладилника

B = радиус на ръба

X = размер на свободното пространство, което трябва да се остави

Монтаж

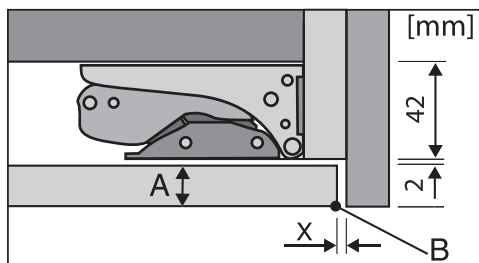

обкантваща странична плоскост

A = дебелина на вратата на хладилника

B = радиус на ръба

X = размер на свободното пространство, което трябва да се остави

Съвет: Монтирайте дистанционер между корпуса на хладилната мебел и страничната плоскост. Така ще осигурите достатъчно широко пространство.

– Тегло на вратата на шкафа

⚠ Опасност от повреда вследствие на прекалено тежка врата на шкафа.

Монтирана врата на шкафа, която надвишава допустимото тегло, може да причини повреди на пантите, които могат да нарушат функционирането.

Преди монтажа се уверете, че монтираната врата на шкафа не надвишава допустимото тегло.

Максимално допустимите тегла на вратите на шкафове в kg са:

Хладилник	горна врата на шкаф	долна врата на шкаф
-----------	---------------------	---------------------

KFN(S) 7785 D	18	12
---------------	----	----

Монтажни размери

Вграждане във висок шкаф/изглед от страни

Всички размери са указани в mm.

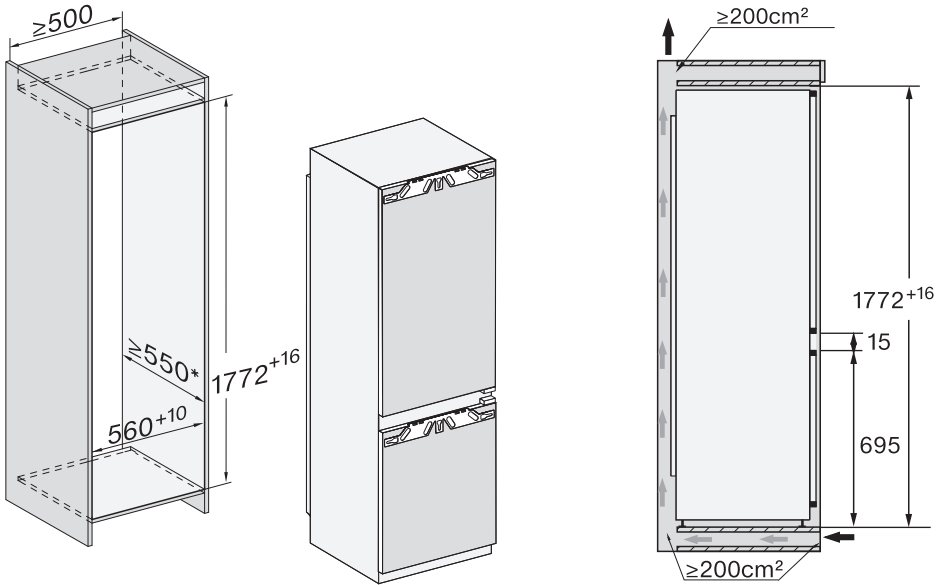

* Обявената консумация на електроенергия е изчислена въз основа на дълбочина на нишата 560 mm. Хладилникът е напълно функционален и при дълбочина на нишата 550 mm, но е с малко по-висока консумация на електроенергия.

Преди вграждането се уверете, че шкафът, в който ще се вгражда уредът, съответства точно на дадените размери за вграждане.

Монтаж

Връзки и вентилация

Всички размери са указани в mm.

За гарантиране на правилната работа на хладилника е задължително да бъдат спазени посочените размери на вентилационните и обезвъздушителните отвори.

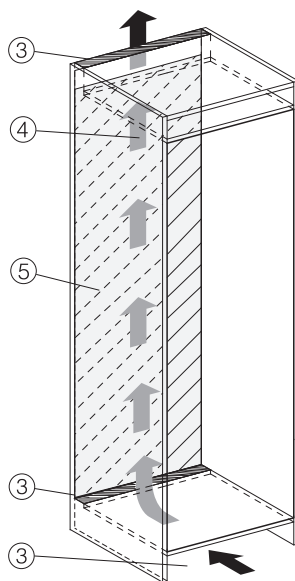
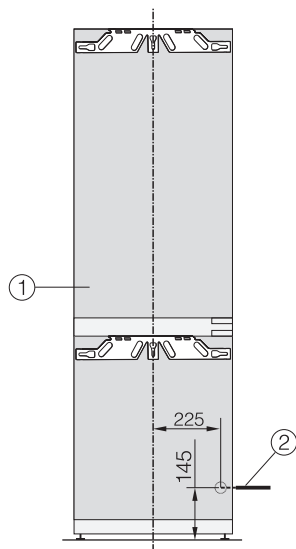

- ① Изглед отпред
- ② Мрежов захранващ кабел, дължина = 2 200 mm
По-дълъг мрежов захранващ кабел можете да закупите от сервиза на Miele.
- ③ Вентилационен отвор мин. 200 cm²
- ④ Вентилация
- ⑤ Няма връзка в тази зона

Ограничаване на ъгъла на отваряне на вратите на уреда

Пантите на вратите са настроени фабрично така, че вратите на уреда да могат да се отворят широко.

Ако обаче по една или друга причина желаете да ограничите ъгъла на отваряне на вратите на уреда на приблиз. 90°, това може да бъде постигнато чрез настройване на пантата.

Ограничителите на отварянето на вратата трябва да се монтират, преди да бъде вграден хладилният уред.

За поставяне на щифта в горната панта на вратата на зоната за замразяване, е необходимо вратата на зоната за охлаждане да се свали (вижте приложените инструкции за монтаж).

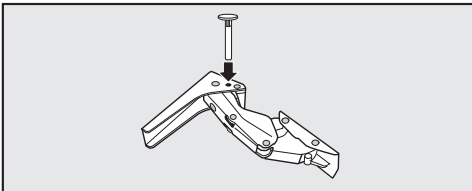

- За ограничаване на ъгъла на отваряне на вратата поставете приложените щифтове в горната част на пантите.

Сега ъглите на отваряне на вратите на уреда са ограничени до приблиз. 90°.

Монтаж

Свързване към електричеството

Фризерът трябва да се свързва само с приложения мрежов захранващ кабел към защитен контакт.

Поставете фризера така, че контактът да е достъпен свободно. Ако контактът не е свободно достъпен, тогава се уверете, че от страна на инсталацията има устройство за разединяване на всеки полюс.

⚠ Опасност от пожар вследствие на прегряване.

Използването на хладилника с разклонители или удължители за захранване може да доведе до претоварване на кабелите.

От съображения за безопасност не използвайте разклонители или удължители за захранване.

Електрическата инсталация трябва да е изпълнена съгласно VDE 0100.

От съображения за сигурност препоръчваме употребата на прекъсвач на остатъчен ток (RCD) от типа  в определената за дома инсталация за електрическо свързване на фризера.

Повреденият мрежов захранващ кабел може да се сменя само със специален мрежов захранващ кабел от същия тип (предлаган от сервиза на Miele). От съображения за безопасност смяната трябва да се извършва само от квалифициран специалист или от сервиза на Miele.

Тези инструкции за експлоатация или табелката с данни предоставят информация за номиналната разходва-

на мощност и съответната защита. Сравнете тази информация с данните за електрическата връзка на място. В случай на съмнение попитайте електротехник.

Възможна е временна или постоянна работа към автономна или несинхронна с мрежата инсталация за захранване с енергия (напр. островни мрежи, системи за подсигуряване). Предпоставка за работата е спазването на предписанията на EN 50160 или сравним стандарт от страна на инсталацията за захранване с енергия.

Функциите и начинът на работа на защитните мерки, предвидени в тази домашна инсталация и в този продукт на Miele, трябва да бъдат гарантирани и при изолиран режим на работа или при несинхронна с мрежата работа или да бъдат заменени с равностойни мерки в инсталацията. Както например е описано в актуалната публикация на VDE-AR-E 2510-2.

Свързване на хладилника

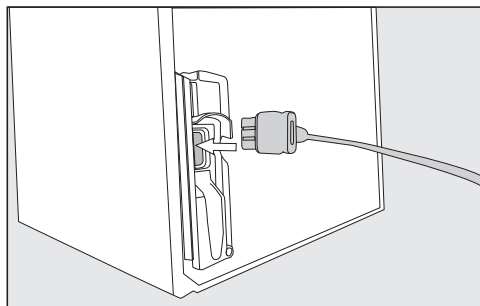

- Пъхнете щепсела от задната страна на хладилника.
- Следете щепселът да влезе докрай.
- Пъхнете щепсела на захранващия кабел на хладилника в контакта.

Сега хладилникът е свързан към
електрическата мрежа.

Енергоспестяване

Така пестите електроенергия:

- Място за монтаж** При повишена температура на околната среда хладилникът трябва да се охлажда по-често, поради което използва повече енергия. Поради това:
- Поставете хладилника в помещение с добра вентилация.
 - Не поставяйте хладилника в близост до топлинни източници (радиатор, готварска печка).
 - Предпазвайте хладилника от пряка слънчева светлина.
 - Осигурете идеална околна температура около 20 °С.
 - Вентилационните отвори трябва да бъдат свободни и редовно почиствани от прах.
- Настройка на температурата** Колкото по-ниска е настроената температура, толкова е по-висока консумацията на електроенергия. Препоръчват се следните настройки:
- Зона за охлаждане 4 до 5 °С.
 - Зона за замразяване -18 °С.
- Употреба** Чрез внесена топлина и възпрепятствана циркулация на въздуха се повишава консумацията на електроенергия. Поради това:
- Отваряйте вратата на уреда само при необходимост и за най-кратко време. Доброто подреждане на хранителните продукти помага при ориентирането.
 - Затваряйте напълно вратата/вратите на уреда след отваряне.
 - Оставете топлия храна и напитки да изстинат, преди да ги поставите в хладилния уред.
 - Съхранявайте хранителните продукти добре опаковани или добре покрити.
 - Не препълвайте чекмеджетата, за да може въздухът в тях да циркулира.
 - Поставяйте продуктите за размразяване в зоната за охлаждане.

- Придържайте се към разположението на чекмеджетата и рафтовете като при доставката.

Описание на уреда

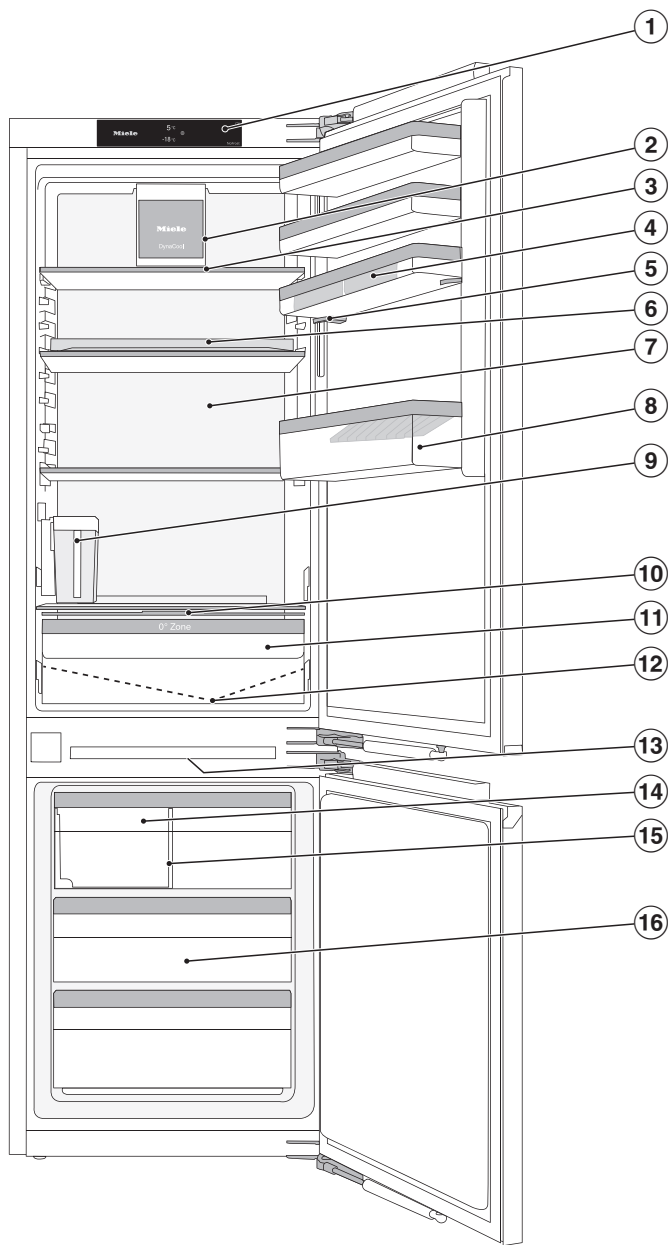

- ① Дисплей
- ② Вентилатор с осветление
- ③ Рафт за съхранение с осветление (FlexiLight 2.0 осветление)
- ④ Поставка за яйца
- ⑤ Отделение за съхранение с фино регулиране
- ⑥ Рафт за съхранение с въртящо се дъно (FlexiTray)
- ⑦ Суха задна стена
- ⑧ Отделение за бутилки с държач
- ⑨ Воден резервоар на ледогенератора
- ⑩ Капак на отделението за настройка на влажността на въздуха в чекмеджето DailyFresh
- ⑪ Чекмедже DailyFresh за съхранение на плодове и зеленчуци (с регулиране на влажността)
- ⑫ Улей и отвор за изтичане на водата от обезскрежаването
- ⑬ Вътрешно осветление на зоната за замразяване
- ⑭ Ледогенератор с вградена форма за ледени кубчета и осветление
- ⑮ Чекмедже за ледени кубчета с подвижна преграда
- ⑯ Фризерни чекмеджета

Описание на уреда

Стартов дисплей

Сензорният дисплей може да бъде надраскан от остри предмети, като например моливи.

Докосвайте сензорния дисплей само с пръсти.

Ако пръстите Ви са студени, е възможно сензорният дисплей да не реагира.













- ① Индикацията за температурата на зоната за охлаждане
- ② Индикация за температурата на зоната за замразяване
- ③ Сензорен бутон режим на настройка ⚙️ за избиране на различни функции в режима на настройка
- ④ Индикатор за статус на свързване с Miele@home (появява се само когато е включена функцията Miele@home)
- ⑤ Индикатор “Режим за презентация” (появява се само когато е включена функцията “Режим за презентация”)

Разбиране на принципа на управление











- Докоснете желаната зона/желания символ на стартовия дисплей.
 - Плъзнете наляво или надясно по дисплея, докато желаната стойност/желаният символ не се покаже в средата.
 - Натиснете за потвърждение върху желания избор на дисплея.
- Избраната стойност/избраният символ светва (с някои изключения) в оранжево.
- За да излезете от нивото на настройка, натиснете ↩️ или ОК.

Режим на настройка

В режим на настройка можете да избирате следните функции и отчасти да промените техните настройки:

Символ	Функция	Фабрична настройка
	Включване или изключване на функцията режим “Парти” (вижте глава “Предприемане на други настройки”)	Изкл.
	Включване или изключване на функцията режим “Отпуск” (вижте глава “Предприемане на други настройки”)	Изкл.
	Включване или изключване на ледогенератора (вижте глава “Приготвяне на ледени кубчета”)	Изкл.
	Включване или изключване на блокировката на включването (вижте глава “Предприемане на други настройки”)	 (Изкл.)
	Изключване на хладилния уред (вижте глава “Включване и изключване на хладилния уред”)	
	Включване или изключване на функцията режим “Шабат” (вижте глава “Предприемане на други настройки”)	Изкл.
	Извикване на информация за функцията режим “Шабат” (вижте глава “Предприемане на други настройки”)	—
	Промяна на периода до използване на алармата за отворена врата (вижте глава “Предприемане на други настройки”)	1:00
	Промяна на хладилния контур (измервателна функция, не касае клиента)	Изкл.

Описание на уреда

	Настройка на функцията Miele@home за 1-ви път, активиране и деактивиране на WLAN или нулиране на мрежовата конфигурация (вижте глава “Предприемане на други настройки”)	APP
	Включване или изключване на звука на бутоните	Вкл.
	Промяна на силата на звука на предупредителните и звуковите сигнали или цялостно изключване на предупредителните и звуковите сигнали (вижте глава “Предприемане на други настройки”)	Вкл. /Степен 5
	Промяна на яркостта на дисплея (вижте глава “Предприемане на други настройки”)	Степен 4
	Промяна на температурата (°Целзий или °Фаренхайт)	°C
	Изключване на функцията режим за презентация (показва се само ако е включен) (вижте глава “Предприемане на други настройки”)	Изкл.
	Възстановяване на фабричните настройки (вижте глава “Предприемане на други настройки”)	—
	Извикване на информация (наименование на модела и фабричен номер) за Вашия хладилник (вижте глава “Предприемане на други настройки”)	—
	Включване на напомнянето за смяна на филтъра за миризми (вижте глава “Допълнително закупувани аксесоари”) (вижте глава “Предприемане на други настройки”)	Изкл.
	Настройте положението за почистване на формата за ледени кубчета (появява се само, ако ледогенераторът е включен) (вижте глава “Почистване и поддръжка”).	—
	Включване или изключване на режима за почистване (вижте глава “Почистване и поддръжка”)	Изкл.

Оформление на вътрешното пространство

Преместване на отделение за съхранение с фино регулиране

Използвайте финото регулиране, ако се нуждаете от повече място нагоре в разположеното отдолу отделение за съхранение/отделение за бутилки.

Височината на отделението за съхранение може да се регулира в заредено състояние.

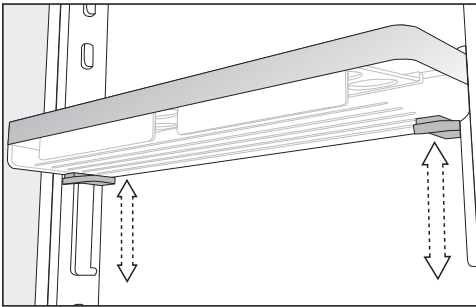

- Обхванете отделението с две ръце, натиснете и двата сиви бутона от двете страни под отделението за съхранение и преместете отделението.

Преместване отделението за съхранение с фино регулиране

Премествайте отделенията за съхранение/отделенията за бутилки във вратата на хладилника само когато не са заредени.

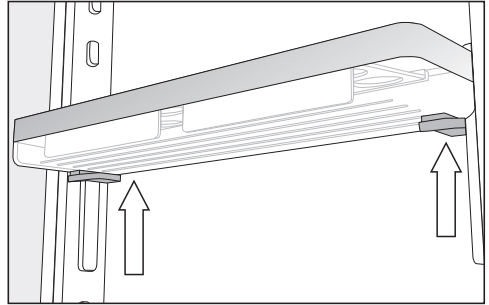

- Обхванете отделението за съхранение с две ръце от страни, така че да докосват двата сиви бутона под отделението за съхранение.
- Натиснете сивите бутони едновременно и плъзнете отделението за съхранение нагоре от водещите лайсни.

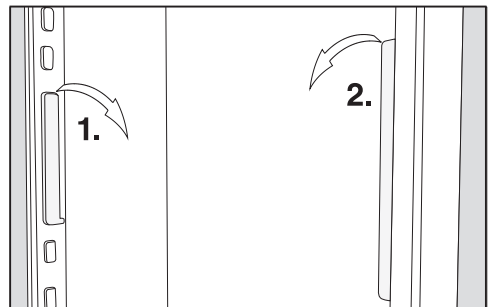

- Извадете водещата лайсна от опорите и я преместете на желаната позиция.
- Преместете втората водеща лайсна успоредно на първата лайсна.

Описание на уреда

- Пъхнете отделението за съхранение отгоре върху водещите лайсни.

Преместване на отделенията за съхранение/отделението за бутилки

Премествайте отделенията за съхранение/отделенията за бутилки във вратата на хладилника само когато не са заредени.

- Повдигнете отделението за съхранение/отделенията за бутилки нагоре и го извадете, като го дръпнете напред.
- Сложете отново отделението за съхранение/отделенията за бутилки на съответната позиция.

Закачване на поставките за яйца

- Закачете поставките за яйца върху задния ръб на отделението за съхранение на вратата на уреда.

Преместване или премахване на държача за бутилки

Ламелите на държача за бутилки осигуряват по-добро задържане на бутилките при отваряне и затваряне на вратата на уреда.

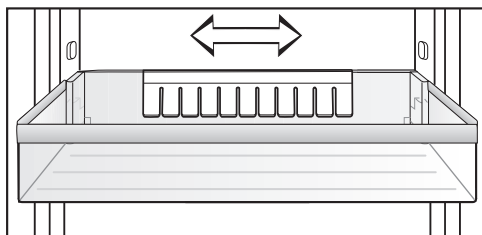

Можете да премествате държача за бутилки надясно или наляво. По този начин можете да направите повече място за напитките в картонени кутии.

Държачът за бутилки може да се сменя изцяло (например за почистване):

- Извадете държача за бутилки, като го издърпате нагоре.

Преместване на рафт за съхранение/рафт за съхранение с осветление

Можете да премествате рафтовете за съхранение според височината на продуктите за охлаждане.

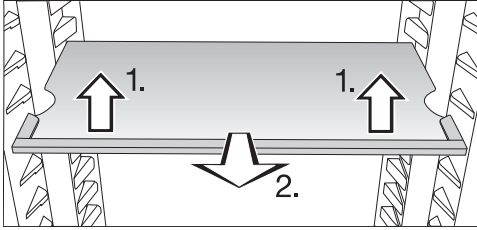

- Повдигнете рафта за съхранение леко отпред и го дръпнете малко напред.
- Повдигнете го така, че жлебовете да минат над опорните издатини на хладилния уред, за да преместите рафта нагоре или надолу.
- Плъзнете рафта за съхранение навътре.

Внимавайте да поставите рафта за съхранение с осветление така, че да се чуе как се фиксира.

Рафтовете за съхранение са защитени срещу непреднамерено издърпване посредством стопери.

Преместване на рафта за съхранение с въртящо се дъно (FlexiTray)

⚠ Опасност от повреда вследствие на прекалено голямо и неравномерно разпределено натоварване.

Прекалено голямото, неравномерно разпределено натоварване може да доведе до повреди на въртящото се дъно.

Спазвайте максималното количество на зареждане от 8 kg. Разпределяйте натоварването равномерно върху цялата повърхност.

Въртящото се дъно може да се върти на 180° по посока на часовниковата стрелка и по този начин позволява оптимален достъп до разположените отзад хранителни продукти.

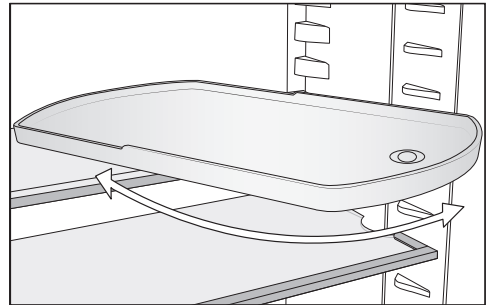

⚠ Опасност от нараняване от падащото стъклено дъно.

При махане на рафта за съхранение въртящото се дъно може да се развие, стъкленото дъно в таблата може да падне и да се счупи.

При махането дръжте здраво въртящото се дъно.

Описание на уреда

Можете по желание да преместите рафта за съхранение с въртящо се дъно.

Поставяне на филтър за миризми

Филтърът за миризми с поставка KKF-FS (Active AirClean) се предлага като допълнително закупувана принадлежност (вижте раздел “Допълнително закупувани принадлежности”).

При хранителни продукти със силна миризма (например пикантни сирена) внимавайте за следното:

- Сложете поставката с филтрите за миризми на рафта, на който съхранявате тези хранителни продукти.
- При необходимост сменете филтъра за миризми по-рано.
- Поставете допълнителни филтри за миризми (с поставка) в хладилния уред (вижте раздел “Допълнително закупувани принадлежности”).

Поставката за филтрите за миризми стои на задната предпазна лайстна на рафта за съхранение.

- За да преместите филтъра за миризми, издърпайте поставката за филтрите за миризми нагоре и я сменете от предпазната лайстна.
- Свалете предпазната лайстна от рафта за съхранение.
- Поставете предпазната лайстна върху желания рафт за съхранение.

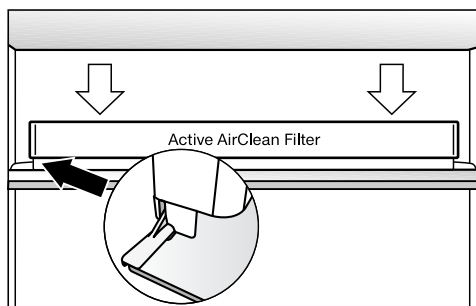

- Поставете поставката на предпазната лайстна.

Доставени принадлежности

Поставка за яйца

Поставка за яйца

Държач за бутилки

Допълнителни закупувани принадлежности

В асортимента на Miele се предлагат помощни аксесоари и препарати за почистване и поддръжка, съобразени с хладилния уред.

Универсална микрофибърна кърпа

Микрофибърната кърпа спомага за отстраняване на отпечатъци от пръсти и леки замърсявания по фронталните части от неръждаема стомана, капациите на уреда, прозорци, мебели, автомобилни стъкла и др.

Комплект MicroCloth

Комплектът MicroCloth се състои от една универсална, една предназначена за стъкло и една гланцираща кърпа.

Кърпите са особено здрави и издръжливи. Благодарение на своите

деликатни микрофибърни влакна кърпите притежават висока почистваща сила.

MicroCloth HyClean

MicroCloth HyClean е антибактериална универсална кърпа, която е особено устойчива на разкъсване и издръжлива. Тя може да се използва суха или влажна, със или без почистващ препарат.

Филтър за миризми с поставка KKF-FS (Active AirClean)

Филтърът за миризми неутрализира неприятните миризми в зоната за охлаждане и по този начин се грижи за по-доброто качество на въздуха там.

Смяна на филтъра с активен въглен KKF-RF (Active AirClean)

Можете да закупите подходящи резервни филтри за поставката. Препоръчително е филтърът с активен въглен да се сменя на всеки 6 месеца.

Поставка за бутилки

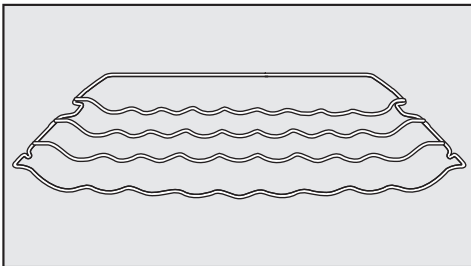

С поставката за бутилки можете да складирате бутилки хоризонтално в хладилното пространство и по този начин да ги съхранявате, спестявайки място.

Поставката за бутилки може да се позиционира по различни начини в хладилното пространство.

Рафт за съхранение с въртящо се дъно (FlexiTray)

За описание вижте глава “Описание на уреда”, раздел “Оформление на вътрешното пространство”.

Кутия за сортиране

Кутията за сортиране улеснява прегледното сортиране на хранителните продукти в чекмеджето на зоната за охлаждане.

В зависимост от модела е необходимо изваждане на цялото чекмедже, за да се постави и извади кутията за сортиране.

Можете да поръчате допълнително закупувани аксесоари в уебмагазин на Miele. Можете също така да получите тези продукти и чрез сервиза на Miele (вижте в края на тази инструкция за експлоатация), както и чрез Вашия специализиран търговец на Miele.

Включване и изключване на фризера

Преди първото включване

- Отстранете всички опаковъчни материали и защитни фолиа.
- Почистете вътрешната част на уреда и аксесоарите (вижте глава “Почистяване и поддръжка”).

Свързване на хладилника

- Свържете хладилника към електрическата мрежа съгласно описанието в глава “Свързване към електричеството”.

Първоначално на дисплея се показва Miele, а след това – .



Пълнене на водния резервоар за ледогенератора

- Напълнете водния резервоар за ледогенератора с прясна питейна вода (вижте глава “Приготвяне на ледени кубчета”) и поставете водния резервоар в зоната за охлаждане.

Включване на хладилния уред

- Отворете вратата на уреда.
- Докоснете  на дисплея.

Хладилният уред започва да охлажда и вътрешното осветление се включва.

Когато настроената температура на замразяване бъде достигната, символът   изгасва, индикаторът за температура на зоната за замразяване не светва за постоянно, а предупредителният сигнал спира.

- Ако предупредителният сигнал Ви пречи, натиснете  .

Предупредителният сигнал спира.

Хладилният уред се настройва на предварително зададените температури.



Преди да поставите хранителни продукти за първи път, оставете хладилника да се охлажда в продължение на няколко часа, за да понижи температурата достатъчно. Поставете продукти в хладилника едва след като предварително зададената температура е достигната.

Поставете хранителни продукти в зоната за замразяване едва когато температурата в зоната за замразяване е достатъчно ниска (най-малко -18 °C).

Включване и изключване на фризера

Изключване на хладилника

Можете да изключите целия хладилен уред само в режима за настройки .

- Докоснете .
- Плъзнете наляво или надясно, докато в средата не се покаже .
- Докоснете .



Охлаждането и вътрешното осветление са изключени.

На дисплея се появява .

Моля, обърнете внимание. Когато се изключи с бутона за включване/изключване, хладилникът не е разединен от захранващата мрежа.

Изключване на зоната за охлаждане отделно

Можете да изключите зоната за охлаждане отделно, като зоната за замразяване ще остане включена. Това е подходящо например за периода на отпуск.



- Докоснете индикацията за температурата на зоната за охлаждане.
- Плъзнете надясно, докато в средата не се покаже .
- Докоснете .

Индикацията за температурата на зоната за охлаждане изгасва. На дисплея се появява .

Зоната за охлаждане е изключена.

Индикацията за температурата на зоната за замразяване продължава да свети.

Повторно отделно включване на зоната за охлаждане

- В индикацията за температурата на зоната за охлаждане натиснете .
- Докоснете .

Зоната за охлаждане отново е включена.

При продължително отсъствие имайте предвид следното

Ако при дълго отсъствие хладилникът бъде оставен изключен, но непочистен, при затворена врата съществува опасност от образуване на плесени. Непременно почистете хладилника.

Ако няма да използвате хладилника за продължителен период от време, тогава спазвайте следното:

- Изключете хладилника.
- Извадете щепсела от контакта или изключете съответния предпазител на електрическото табло.
- Изпразнете чекмеджето за ледени кубчета.
- Изпразнете водния резервоар на ледогенератора и го съхранявайте почистен и подсушен.
- За да проветрите хладилника достатъчно и да предотвратите образуване на миризми, почистете хладилника и го оставете отворен.

Спазвайте последните две указания и когато изключвате отделната зона за охлаждане за по-продължителен период.

Оптимална температура

Правилната настройка на температурата е от изключително значение за трайността на хранителните продукти. С понижаването на температурата се забавят процесите на растеж на микроорганизми. Хранителните продукти не се развалят толкова бързо.

Температурата в хладилника се повишава:

- колкото по-често и за по-дълго се отваря вратата
- колкото повече хранителни продукти се съхраняват в него
- колкото по-топли са свежите хранителни продукти, които поставяте за съхранение в него
- колкото по-висока е температурата на околната среда около хладилника Хладилникът е с точно определен климатичен клас (диапазон на околната температура), чиито граници трябва да се спазват.

... в зоната за охлаждане

За зоната за охлаждане препоръчваме температура **4 °C**.

... в зоната за замразяване

За да се замразят пресни хранителни продукти, е необходима температура от **-18 °C**. Срокът на годност на хранителните продукти може да бъде удължен, при което да се запази оптималното качество.

Индикатор за температурата

При нормален режим на работа на дисплея се показват **средната, действителна температура в зоната за охлаждане и най-високата температура в зоната за замразяване** в хладилния уред към настоящия момент.

В зависимост от околната температура и настройката могат да минат няколко часа, докато бъдат достигнати желаните температури и техните стойности започнат да се показват постоянно.

Настройване на температурата в зоната за охлаждане/замразяване

- Докоснете индикацията за температурата на зоната за охлаждане, чиято температура искате да настроите.
- Плъзнете наляво или надясно, докато желаната температура не се покаже в средата.
- Натиснете за потвърждение върху желаната температура.

Индикацията за температурата превключва отново на действителната стойност на температурата на охлаждане и замразяване в хладилния уред в момента.

Възможни стойности за настройка

- Зона за охлаждане: 2 до 9 °C
- Зона за замразяване: -15 до -26 °C

Когато сте променили настройката на температурата:

- Проверете температурата още веднъж след няколко часа. Едва тогава настроената температура ще бъде достигната в действителност.
 - след около 6 часа при не изцяло пълен хладилник
 - след около 24 часа при пълен хладилник
- Ако след този период от време температурата е твърде ниска или твърде висока:
- настройте температурата отново.

Използване на функциите “Бързо охлаждане”, “Супер замразяване” и “DynaCool”

Бързо охлаждане ❄️

При включена функция “Бързо охлаждане” ❄️ **зоната за охлаждане** се охлажда много бързо до най-ниската стойност (в зависимост от околната температура). Хладилникът работи с максималната мощност на охлаждане и температурата намалява. Изберете тази функция, когато искате да охладите бързо голямо количество прясно съхранявани хранителни продукти или напитки.

При включена функция “Бързо охлаждане” ❄️ може да има повишен шум на уреда.

Функцията “Бързо охлаждане” ❄️ трябва да се включи **4 часа преди поставянето** на хранителните продукти или напитките.

Функцията “Бързо охлаждане” ❄️ се изключва автоматично след около 12 часа. Хладилникът започва да работи отново с нормална мощност на охлаждане.

Съвет: С цел икономия на електроенергия можете сами да изключите функцията “Бързо охлаждане” ❄️, когато хранителните продукти или напитките се охладят достатъчно.

Включване и изключване на “Бързо охлаждане” ❄️

- Докоснете индикацията за температурата на зоната за охлаждане.
- За да включите и изключите функцията “Супер охлаждане”, натиснете ❄️.

При **включена** функция “Супер охлаждане” ❄️ свети в оранжево.

- Излезте от това ниво на настройка, като натиснете индикацията за температура.

Използване на функциите “Бързо охлаждане”, “Супер замразяване” и “DynaCool”

“Супер замразяване” ❄️

При включена функция “Супер замразяване” ❄️ **зоната за замразяване** се охлажда много бързо до най-ниската стойност (в зависимост от околната температура). Хладилникът работи с максималната мощност на охлаждане и температурата намалява. Изберете тази функция преди замразяване на пресни хранителни продукти. При използване то на тази функция хранителните продукти ще бъдат замразени много бързо, при което ще бъдат съхранени полезните вещества, витамините, външният вид и вкусът им.

При включена функция “Супер замразяване” ❄️ може да има повишен шум на уреда.

“Супер замразяване” трябва да се включи припл. **6 часа преди поставянето** на хранителните продукти, които искате да замразите. Ако искате да поставите **максимално количество продукти**, трябва да включите “Супер Замразяване” ❄️ **24 часа по-рано**.

Функцията “Супер замразяване” ❄️ се изключва автоматично след макс. 72 часа. Хладилникът започва да работи отново с нормална мощност на охлаждане. Времето до изключването на функцията зависи от количеството поставени пресни хранителни продукти.

Съвет: С цел икономия на електроенергия можете сами да изключите функцията “Супер замразяване”, когато хранителните продукти или напитките се охладят достатъчно.

Не е необходимо да включвате функцията “Супер замразяване”,

- ако поставяте вече замразени хранителни продукти.
- ако всекидневно поставяте не повече от 2 kg хранителни продукти.

Включване/изключване на “Супер замразяване” ❄️

- Докоснете индикацията за температурата за зоната за замразяване.
- За да включите и изключите функцията “Супер замразяване”, натиснете ❄️.

При **включена** функция “Супер замразяване” ❄️ свети в оранжево.

- Излезте от това ниво на настройка, като натиснете индикацията за температура.

Използване на функциите “Бързо охлаждане”, “Супер замразяване” и “DynaCool”

Система с динамично охлаждане DynaCool



Без функцията система с динамично охлаждане DynaCool , вследствие на естествената циркулация на въздуха в зоната за охлаждане се обособяват зони с различна температура (студеният, тежък въздух се отлага в долната част). Тези зони за охлаждане трябва да се използват оптимално при поставянето на хранителни продукти (вижте глава “Съхранение на хранителни продукти в зоната за охлаждане”).

Ако обаче инцидентно поискате да съхранявате големи количества еднородни хранителни продукти (напр. след седмичното пазаруване), с помощта на динамичното охлаждане имате възможност да постигнете сравнително равномерно разпределение на температурата на всички рафтове за съхранение. Тогава всички хранителни продукти в зоната за охлаждане се охлаждат до приблизително еднаква степен. Температурата може допълнително да се регулира.

Включете функцията система с динамично охлаждане DynaCool  при:

- висока околна температура (от ок. 35 °C)
- висока влажност на въздуха (напр. през летните дни)

Вентилаторът се включва автоматично винаги, когато се включи компресорът.

Съвет: Тъй като потреблението на енергия при включена система с динамично охлаждане DynaCool  леко се повишава, при нормални условия изключете отново функцията система с динамично охлаждане DynaCool .

При отворена врата вентилаторът автоматично се изключва временно, за да се пести енергия.

Включване и изключване на система с динамично охлаждане DynaCool

- Докоснете индикацията за температурата на зоната за охлаждане.
- За да включите и изключите функцията система с динамично охлаждане DynaCool, натиснете .

При **включена** функция система с динамично охлаждане DynaCool  свети в оранжево.

- Излезте от това ниво на настройка, като натиснете индикацията за температура.

Обяснения на съответните настройки

По-надолу ще бъдат описани само онези настройки, които имат нужда от допълнително обяснение.



Когато се намирате в режим на настройка , алармата за отворена врата или друго предупредително съобщение ще бъдат отменени автоматично.



Режим “Парти”



Препоръчва се да използвате функцията режим “Парти” , когато искате бързо да охладите или да замразите голямо количество прясно съхранявани хранителни продукти или напитки и се нуждаете от кубчета лед.

Съвет: Включете функцията режим “Парти”  около 4 часа преди поставянето на хранителните продукти или напитките.

При включена функция режим “Парти”  автоматично се включват:



- функциите система с динамично охлаждане DynaCool , “Супер охлаждане” и “Супер замразяване” 
- ледогенераторът (произвеждат се кубчета лед)

Режим “Парти”  не може да се включи, когато хладилната част е изключена или е включен режим “Отпуск” .

Функцията режим “Парти”  се изключва автоматично след около 24 часа. Можете обаче да изключите функцията режим “Парти”  преждевременно по всяко време.

Режим “Отпуск”

Функцията режим “Отпуск”  се препоръчва, когато напр. по време на отпуск не искате да изключвате напълно зоната за охлаждане или не се нуждаете от силно охлаждане.

Включеният режим “Отпуск”  се показва на стартовия дисплей. Той може да бъде изключен чрез стартовия диспей, както и чрез режима за настройки .

Температурата в зоната за охлаждане в този случай се настройва на 15 °C. Зоната за охлаждане може да продължи да работи в енергоспестяващ режим.

Зоната за замразяване остава включена на настроената предварително температура.

При тази средна температура в зоната за охлаждане в хладилника могат да останат за известно време хранителни продукти, които не се развалят лесно. Потреблението на енергия е по-ниско в сравнение с това при нормален режим на работа.

Освен това няма да се появят миризми и плесени, което може да се случи при изключена зона за охлаждане, ако вратата на уреда е затворена.

Предприемане на други настройки

 Опасност за здравето вследствие на консумация на развалени хранителни продукти.



При продължително поддържане на температура над 4 °C могат да пострадат трайността и качеството на хранителните продукти в зоната за охлаждане.

Включвайте функцията режим “Отпуск”  винаги само за ограничено време.

Не съхранявайте през това време нетрайни и лесно развалящи се хранителни продукти, като плодове, зеленчуци, риба, месо и млечни продукти.

Включване на функцията за заключване /

Включената функция за заключване предпазва от неволно изключване на хладилника и от неволни промени от неупълномощени лица, например деца.

- Докоснете .
- Плъзнете наляво или надясно, докато в средата не се покаже .
- Докоснете .

При включена функция за заключване  свети в оранжево.

- Затворете вратата на уреда. Едва тогава функцията за заключване  е активна.

Краткосрочно деактивиране на функцията за заключване /

Ако желаете например да промените температурата, можете да деактивирате краткосрочно функцията за заключване:

- Докоснете индикацията за температурата на зоната за охлаждане, чиято температура искате да промените.





- Докоснете  за около 6 секунди.

Индикацията прескача в промяна на температурата.

- Сега направете желаните настройки.

Със затваряне на вратата на уреда функцията за заключване  се активира отново.

Изключване на функцията за заключване / напълно

- Докоснете .
- Докоснете  за около 6 секунди.
- Плъзнете наляво или надясно, докато в средата не се покаже .
- Докоснете .

При изключена функция за заключване светва .

Предприемане на други настройки

Режим “Шабат”

За подпомагане на религиозните обичаи хладилникът разполага с режим “Шабат”.

Включеният режим “Шабат”  първоначално се показва на стартовия дисплей.

След 3 секунди дисплеят се изключва.

Докато е включен режимът “Шабат” , нямате възможност да предприемате настройки по Вашия хладилник.

Внимавайте вратите на уреда да са плътно затворени, защото оптичните и акустичните предупредителни сигнали са изключени.



Функцията режим “Шабат”  се изключва автоматично след около 120 часа.

При включен режим “Шабат”  се деактивират:

- вътрешното осветление при отворена врата на уреда
- всички звукови и оптични сигнали
- индикацията за температура

Всички други функции, включени преди това, остават активирани.

 Опасност за здравето вследствие на консумация на развалени хранителни продукти.

Тъй като в режим “Шабат”  не се показва евентуално прекъсване на електрозахранването, е възможно хранителните продукти да бъдат подложени за определен период от време на по-високи температури. Така се скъсява срокът на годност на хранителните продукти. Ако по време на режим “Шабат”  е имало прекъсване на електрозахранването, проверете качеството на хранителните продукти.

Изключване на режим “Шабат”

- Докоснете черния дисплей.

Появява се .

- Докоснете .

 светва в оранжево.

- В режим на настройка  натиснете символа .

Когато режимът “Шабат” е изключен, символът  свети в бяло.

Информация за режим “Шабат”



Този продукт е сертифициран от Star-K, международен институт за кашер сертифициране.

Тук можете да извикате версията на сертификата на Star-K.

Предприемане на други настройки

Промяна на периода до използване на алармата за отворена врата

Можете да настроите колко бързо след отваряне на врата на уреда трябва да прозвучи алармата за отворена врата.

- Докоснете .
- Плъзнете наляво или надясно, докато в средата не се покаже .
- Докоснете .
- Плъзнете наляво или надясно, докато желаният времеви период между 30 секунди и 3 минути: 30 секунди не се покаже в средата.
- Натиснете за потвърждение върху желаната настройка.

Miele@home

Вашият хладилник е оборудван с интегриран WLAN модул.

Фабрично свързането в мрежа е деактивирано.

За да го активирате, се нуждаете от:

- WLAN мрежа
- приложението на Miele
- потребителски акаунт в Miele. Можете да създадете потребителски акаунт през приложението на Miele.

Приложението на Miele ще Ви направлява при осъществяването на връзката между хладилника и домашната WLAN мрежа.

След като свържете хладилника към Вашата WLAN мрежа, с помощта на приложението можете да извършвате например следните действия:

- Да извиквате информация за работното състояние на Вашия хладилник.
- Да промените настройките на Вашия хладилник.

Чрез свързване на хладилника към Вашата WLAN мрежа разходът на енергия се повишава дори когато хладилникът е изключен.

Уверете се, че на мястото на поставяне на Вашия хладилник сигналът на Вашата WLAN мрежа е достатъчно силен.

Предприемане на други настройки

Достъпност до WLAN връзката

WLAN връзката споделя една честотна лента с други устройства (напр. микровълнови фурни, играчки с дистанционно управление). Това може да предизвика временни или постоянни прекъсвания на връзката. Поради това не е възможно да гарантираме непрекъснатата достъпност до предлаганите функции.

Достъпност на Miele@home

Използването на приложението Miele зависи от достъпността на услугите Miele@home във Вашата държава.

Услугата на Miele@home не е достъпна във всички държави.



Информация за достъпността ще получите на интернет страницата www.miele.com.

Приложение Miele

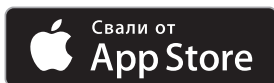
Приложението Miele можете да изтеглите безплатно от приложението на Apple Store® или Google Play Store™.



Настройване на Miele@home за 1-ви път





- Докоснете .
- Плъзнете наляво или надясно, докато в средата не се покаже .
- Докоснете .
- Натиснете върху желанния метод на свързване (APP или WPS).

След успешно вписване на стартовия дисплей се показва .



Ако връзката не бъде осъществена успешно, се показва .

- В този случай стартирайте процеса отново.

Деактивиране или активиране на WLAN връзка

- Докоснете .
- Плъзнете наляво или надясно, докато в средата не се покаже .
- Докоснете .
- За да деактивирате WLAN връзката, натиснете върху .





Появява се .

- За да активирате отново WLAN връзката, докоснете .
- За да напуснете нивото на менюто, докоснете .

Ако WLAN връзката е активна, на стартовия дисплей светва .

Предприемане на други настройки

Нулиране на мрежова конфигурация

- Докоснете .
- Плъзнете наляво или надясно, докато в средата не се покаже .
- Докоснете .
- Плъзнете надясно, докато в средата не се покаже .
- Докоснете .
- Докоснете ОК.



Всички направени настройки и зададени стойности за Miele@home се нулират.

WLAN връзката е деактивирана,  изгасва на стартовия дисплей.

Нулирайте мрежовата конфигурация, когато изхвърляте или продавате хладилника или когато пускате в експлоатация употребяван хладилник. Всички лични данни се изтриват от хладилника. По този начин предишният собственик вече не може да получи достъп до хладилника.

Промяна на силата на предупредителните и звуковите сигнали /



Можете да промените силата на предупредителните и звуковите сигнали (напр. при аларма за отворена врата или съобщение за грешка). Или можете да изключите предупредителните и звуковите сигнали, ако Ви смущават.

- Докоснете .
- Плъзнете наляво или надясно, докато в средата не се покаже .
- Докоснете .
- Изберете желаната сила на звука, като плъзнете наляво или надясно сегментната лента.
- Потвърдете желаната сила на звука, като докоснете сегментната скала.

При изключени предупредителни и звукови сигнали се появява .

Промяна на яркостта на дисплея





Можете да адаптирате яркостта на дисплея спрямо светлинните условия във Вашата среда.

- Докоснете .
- Плъзнете наляво или надясно, докато в средата не се покаже .
- Докоснете .
- Изберете желаната степен на яркост, като плъзнете наляво или надясно сегментната лента.
- Потвърдете желаната степен на яркост, като докоснете сегментната скала.

Изключване на режима за презентация

Режимът за презентация  позволява демонстрирането на възможностите на хладилника в търговските центрове без включване на охлаждането. При домашна употреба тази настройка не Ви е необходима.



Ако режимът за презентация е включен фабрично, на стартовия дисплей се показва .

- Докоснете .
- Докоснете .
- Плъзнете наляво или надясно, докато в средата не се покаже .
- Докоснете .

След като режимът за презентация  бъде изключен, хладилникът се изключва и трябва да бъде включен отново.

Възстановяване на фабричните настройки

Възстановяват се всички фабрични настройки на хладилника (за настройки вижте глава “Описание на уреда”).

- Докоснете .
- Плъзнете наляво или надясно, докато в средата не се покаже .
- Докоснете .

Появява се .

- Докоснете ОК.



Хладилникът се изключва и трябва да бъде включен отново.

Информация

На дисплея се показват данните за уреда (наименование на модела и фабричен номер).

Съвет: Тези данни за уреда са важни при съобщаването за неизправност на сервиза на Miele (вижте глава “Сервиз”).

Индикация за смяна на филтъра за миризми

След поставянето на филтъра за миризми (допълнително закупуван акесоар) първо трябва да се активира индикацията за смяна на филтъра за миризми  в режима на настройка .



Индикацията за смяна на филтъра за миризми  на началния дисплей Ви напомня приблизително на всеки 6 месеца, че филтърът за миризми трябва да бъде сменен (вижте глава “Почистване и поддръжка”, раздел “Смяна на филтъра за миризми”).

Предприемане на други настройки

Режим за почистване

Режимът за почистване  улеснява почистването на зоната за охлаждане (вижте глава “Почистване и поддръжка”). Вътрешното осветление остава включено, въпреки че зоната за охлаждане е изключена. Акустичните и оптичните сигнали също са изключени.

Включеният режим за почистване  се показва на стартовия дисплей.

След почистване режимът за почистване  трябва да бъде изключен. Когато вратата на уреда е затворена за повече от 10 минути, режимът за почистване  се изключва автоматично.

Аларма за температурата и за вратата

 Опасност за здравето вследствие на консумация на развалени хранителни продукти.

Ако температурата остане по-висока от $-18\text{ }^{\circ}\text{C}$ за по-дълъг период от време, замразените продукти могат да започнат да се топят или размразяват. Така се скъсява срокът на годност на хранителните продукти.

Проверете дали замразените продукти не са почнали да се размразяват или дали не са се размразили. Ако е така, трябва да използвате тези хранителни продукти възможно най-скоро или да ги обработите допълнително (да ги сготвите или опечете), преди да ги замразите отново.

Акустичният и оптичният сигнал се подават в следните ситуации когато:

- Включват хладилника и температурата в някоя температурна зона силно се отличава от настроената температура.
- Сортирате и изваждате замразени продукти, при което навлиза твърде голямо количество топъл въздух от помещението.
- Замразявате голямо количество хранителни продукти.
- Замразявате топли свежи хранителни продукти.
- Възникнало е прекъсване на електрозахранването.
- Хладилникът е повреден.

Аларма за температурата

За да не може температурата в зоната за замразяване да се повиши незабелязано, хладилникът е оборудван със система за предупреждение.

Ако температурата в зоната за замразяване достигне твърде топъл температурен диапазон, в индикацията за температурата на зоната за замразяване се показва , светещо в червено.

Допълнително прозвучава предупредителен сигнал, докато не приключи проблемът, задействал алармата, или докато предупредителният сигнал не бъде изключен преждевременно.

Определяният от фризера като твърде висок обхват на температурата зависи от настроената температура.

Преди да изключите алармата за температура, би трябвало да откриете и отстраните причината за нея.

Ако предупредителният сигнал Ви пречи, можете да го изключите преждевременно.

■ Докоснете .

Предупредителното съобщение е потвърдено:  угасва и предупредителният сигнал спира.

На дисплея се появява стартовият екран: в индикацията за температурата на зоната за замразяване се показва мигащо за около 1 минута най-високата температура, която е имало досега в зоната за замразяване.

След това индикацията за температу-

Аларма за температурата и за вратата

рата се превключва на актуалната температура в зоната за замразяване.

Аларма за отворена врата

Хладилникът е оборудван със система за предупреждение, за да се избегнат загуби на електроенергия, ако вратата на уреда е оставена отворена, и за да се предпазят съхраняваните продукти от топлината.

Ако някоя врата на уреда бъде оставена отворена по-продължително време, на съответната индикация за температурата се показва , светещо в жълт цвят. Освен това прозвучава предупредителен сигнал.

Периодът до използване на алармата за отворена врата може да бъде променен. Алармата за отворена врата обаче също може да бъде изключена (вижте глава “Предприемане на други настройки”).

Веднага след затварянето на вратата на уреда предупредителният сигнал спира и  на дисплея угасва.

Преждевременно изключване на алармата за отворена врата

Ако предупредителният сигнал Ви пречи, можете да го изключите преждевременно.

■ Натиснете  на дисплея.

Предупредителният сигнал спира и символът  угасва.

Ако вратата на уреда не бъде затворена, предупредителният сигнал ще се повтори след 3 минути.

Съхранение на хранителни продукти в зоната за охлаждане

 Опасност от експлозия вследствие на запалими газови смеси.

Запалимите газови смеси могат да се запалят от електрически компоненти.

Не съхранявайте в хладилника взривоопасни вещества или продукти, съдържащи леснозапалими материали (напр. флакони със спрей). Съответните спрейове се разпознават чрез отпечатаните данни за съдържанието или чрез символ с пламък. Евентуално изтичащи газове могат да се запалят от електрически компоненти.

 Опасност от повреда вследствие на хранителни продукти, съдържащи мазнини или масло.

Ако в хладилника или на вратата му държите хранителни продукти със съдържание на мазнини или масло, в пластмасата могат да се образуват пукнатини и тя да се счупи или повреди.

Следете изтичащите мазнини или масла да не попаднат върху пластмасовите части на хладилника.

Ако циркулацията на въздуха е недостатъчна, охлаждащата мощност на уреда намалява и се повишава консумацията на електроенергия.

Не съхранявайте хранителните продукти прекалено близо един до друг, за да може въздухът да циркулира добре.

Не покривайте вентилатора на задната стена.

Участъци с различно охлаждане

Поради естествената циркулация на въздуха в хладилното пространство се обособяват участъци с различна температура.

Студеният, тежък въздух се отлага в долната част на зоната за охлаждане. При съхраняването на хранителните продукти се възползвайте оптимално от тези зони на различно охлаждане.

Това е хладилен уред с динамично охлаждане, при който се създава равномерна температура, когато работи вентилаторът. По този начин разликите между отделните зони за охлаждане са доста по-малки.

Най-топъл участък

Най-топлият участък в хладилното пространство е най-отгоре в предната част и при вратата на уреда. Използвайте този участък за съхранение например на масло, за да бъде то удобно за мазане, както и за сирена и кашкавали, за да запазят те аромата си.

Съхранение на хранителни продукти в зоната за охлаждане

Най-студен участък

Най-студеният участък в зоната за охлаждане е непосредствено над чекмеджето DailyFresh и до задната стена.

При настройка за температурата от 4 °C и съответната хигиена се забавя размножаването на бактерии, напр. на салмонела и листерия, които могат да доведат до сериозни хранителни отравяния.

Затова използвайте тези участъци за всички чувствителни и бързоразвалящи се хранителни продукти, като например:

- риба, месо, птиче месо
- колбаси, готови ястия
- ястия или сладкарски изделия с яйца или сметана
- прясно тесто, тесто за сладкиши, пица, кишове
- сирена от непастъризирано мляко и други продукти от непастъризирано мляко
- готови зеленчуци, опаковани във фолио
- като цяло всички пресни хранителни продукти (чиито минимален срок на годност се отнася до температури на съхранение от минимум 4 °C)

Продукти, неподходящи за зоната за охлаждане

Не всички хранителни продукти могат да се съхраняват при температури под 5 °C, тъй като са чувствителни към студа.

Към тези чувствителни към студа хранителни продукти спадат, наред с другото:

- ананасът, авокадото, бананите, наровете, мангото, динята, папаята, маракуята, цитрусовите плодове (като лимоните, портокалите, мандарините, грейпфрутът)
- плодовете (които трябва да продължат да зреят)
- патладжаните, краставиците, картофите, чушките, доматиите, тиквичките
- твърдите сирена (като пармезан, "Бергкезе")

Указания за закупуване на хранителни продукти

Най-важната предпоставка за дълъг период на съхранение е свежестта на хранителния продукт, който искате да съхраните.

Внимавайте и за срока на годност и за правилната температура на съхранение.

Охлаждането трябва по възможност да не се прекъсва, например хранителните продукти да не се превозват в топъл автомобил.

Правилно съхранение на хранителните продукти

Съхранявайте хранителните продукти добре опаковани или добре покрити в зоната за охлаждане (в чекмеджето DailyFresh има изключения).

Така ще предотвратите опасността те да поемат чужди миризми, да изсъхнат или да пренесат евентуално налични микроорганизми. Това трябва да се спазва особено при съхраняването на продукти от животински произход. Вземете под внимание, че хранителни продукти като сурово месо и риба не трябва да влизат в контакт с останалите храни.

При правилна настройка на температурата и подходяща хигиена трайността на хранителните продукти може значително да се удължи. Избягват се хранителни отпадъци.

Хранителни продукти, богати на белтъчини

Обърнете внимание, че хранителните продукти, които са богати на белтъчини, се развалят по-бързо. Това означава, че черупковите и ракообразните животни например се развалят по-бързо от рибата, а рибата – по-бързо от месото.

Съхранение на хранителни продукти в чекмеджето DailyFresh

Чекмедже DailyFresh

В чекмеджето DailyFresh се създават добри условия за съхранение на плодове и зеленчуци.

В чекмеджето DailyFresh влажността на въздуха може да се регулира така, че да е възможно най-подходяща за съхраняваните хранителни продукти. Повишената влажност на въздуха спомага хранителните продукти да запазят своята собствена влага и да не изсъхват прекалено бързо. Влажността съответства приблизително на температурата в традиционната зона за охлаждане.

Запомнете, че доброто първоначално състояние на хранителните продукти е от значение за доброто им съхранение.

Регулиране на влажността на въздуха в чекмеджето DailyFresh за съхранение на плодове и зеленчуци

Влажността на въздуха зависи принципно от вида и количеството на съхраняваните хранителни продукти, ако те се съхраняват неопаковани.

При малко зареждане влажността на въздуха може да е твърде ниска.

Съвет: Когато отделението не е много заредено, опаковайте хранителните продукти в херметични опаковки.

Избор на неповишена влажност на въздуха Δ

В състоянието при доставка влажността на въздуха е повишена и капакът на отделението е избутан назад $\Delta\Delta\Delta$.

Променете състоянието при доставка само ако влажността в чекмеджето на DailyFresh е твърде висока:

- Отворете чекмеджето DailyFresh.

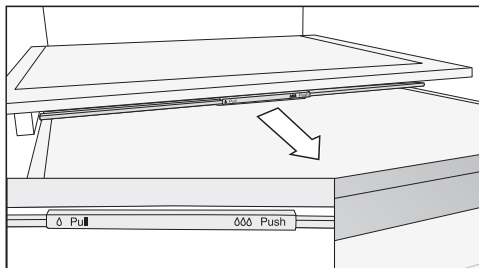

- Издърпайте капака на отделението докрай напред.

Капакът на отделението е отворен и влажността се намалява Δ .

Избор на повишена влажност на въздуха $\Delta\Delta\Delta$

- Отворете чекмеджето DailyFresh.

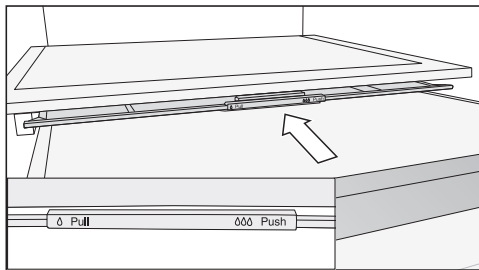

- Бутнете капака на отделението докрай назад.

Съхранение на хранителни продукти в чекмеджето DailyFresh

Капакът на отделението е затворен и
влажността остава в отделението ∞∞∞.

Съхранение на хранителни продукти в чекмеджето DailyFresh

Ако не сте доволни от ефекта на съхранение (хранителните продукти омекват и започват да изглеждат спаружени след кратък период на съхранение), вземете под внимание още веднъж следните указания:

- Съхранявайте само свежи хранителни продукти. Състоянието, в което ги поставяте за съхранение, е от решаващо значение за свежестта им след това.
- Преди да поставите хранителните продукти, почистете чекмеджето DailyFresh.
- Изцеждайте много влажните хранителни продукти, преди да ги сложите за съхранение.
- Не съхранявайте чувствителни към студ хранителни продукти в чекмеджето DailyFresh (вижте глава “Съхранение на хранителни продукти в зоната за охлаждане”, раздел “Продукти, неподходящи за зоната за охлаждане”).
- За съхранение на хранителните продукти избирайте правилната позиция на капака на отделението (неповишена δ или повишена $\delta\delta\delta$ влажност на въздуха).
- Повишена влажност на въздуха $\delta\delta\delta$ се постига само чрез съдържащата се в хранителните продукти влага, ако те се съхраняват неопаковани. Колкото повече хранителни продукти се съхраняват в отделението, толкова по-висока е влажността на въздуха.
- Ако при настройката $\delta\delta\delta$ се събира прекалено голямо количество влага в отделението и това засяга хранителните продукти, отстранете кондензната вода предимно от пода с кърпа и поставете решетка за печене или нещо подобно вътре, така че излишната влага да може да се отцежда. Като алтернатива можете да превключите на не повишено ниво на влажност δ , като издърпате капака на отделението напред.
- Ако въпреки настройката $\delta\delta\delta$ влажността на въздуха е прекалено ниска, опаковайте хранителните продукти в херметична опаковка.

Какво се случва при замразяване на пресни хранителни продукти?

 Опасност за здравето вследствие на консумация на развалени хранителни продукти.

Ако температурата остане по-висока от $-18\text{ }^{\circ}\text{C}$ за по-дълъг период от време, замразените продукти могат да започнат да се топят или размразяват. Така се скъсява срокът на годност на хранителните продукти.

Проверете дали замразените продукти не са почнали да се размразяват или дали не са се размразили. Ако е така, трябва да използвате тези хранителни продукти възможно най-скоро или да ги обработите допълнително (да ги сготвите или опечете), преди да ги замразите отново.

Пресните хранителни продукти трябва да бъдат замразявани възможно най-бързо с цел запазване на полезните вещества, витамините, външния вид и вкуса.

Ако хранителният продукт се замрази бързо, клетъчната течност има по-малко време да излезе от клетките в междинните пространства. Клетките се смачкват значително по-малко. По време на процеса на размразяване малкото количество течност, попаднало в междинното пространство, се абсорбира отново от клетките, така че загубата на сок е много малка. Поради това се образува само малка локва вода.

Максимален капацитет на замразяване

За да се замразят хранителните продукти максимално бързо до сърцевината си, не трябва да бъде надвишаван максималният капацитет на замразяване. Максималният капацитет на замразяване за 24 часа е посочен на табелката с данни: “Капацитет на замразяване ... kg/24 ч.”.

Съхранение на готови дълбокозамразени продукти

Ако искате да съхранявате готова дълбокозамразена храна, още при закупуването ѝ от магазина проверете:

- дали опаковката не е повредена
 - срока на годност
 - температурата на зоната за охлаждане в магазина трябва да е $-18\text{ }^{\circ}\text{C}$ или по-ниска
- Транспортирайте дълбокозамразената храна по-възможност в хладилна чанта и я поставете бързо в хладилника.

Замразяване и съхраняване

Замразяване на пресни хранителни продукти от потребителя

Преди поставянето на продуктите

- При пресни хранителни продукти, чието количество е по-голямо от 2 kg, включете функцията “Супер замразяване” ❄ 6 часа преди поставянето на хранителните продукти.
- При още по-голямо количество хранителни продукти включете функцията “Супер замразяване” ❄ 24 часа преди поставянето на хранителните продукти.

Така замразените вече продукти ще натрупат “резерв” от студенина.

- Замразявайте само хранителни продукти, които са в свежо и добро състояние.

Имайте предвид, че някои храни не са подходящи за замразяване. Към тях спадат например видове зеленчуци, които обикновено се консумират сурови, като листни салати или репички.

Съвет: За да се запазят цветът, вкусът, ароматът и витамин С, бланширайте зеленчуците преди да ги замразите. За тази цел ги пуснете на порции за около 2–3 минути във вряща вода. След това ги извадете и ги пуснете в леденостудена вода за бързо охлаждане. Оставете зеленчуците да се отцедят.

Опаковане на продукти за замразяване

- Замразявайте продуктите на порции.

Съвет: За да избегнете хладилно изгаряне, изберете подходяща опаковка (като напр. контейнери за замразяване).

- Изтеглете въздуха от опаковката и затворете опаковката херметически.
- Отбележете съдържанието и датата на замразяване върху опаковката.

Поставяне на продукти за замразяване

 Опасност от повреда вследствие на твърде голямо натоварване.

Твърде голямото натоварване може да доведе до повреда на фризерното чекмедже/стъкления рафт.

Спазвайте винаги максималното количество на зареждане:
фризерно чекмедже = 12 kg
– стъклен рафт = 35 kg

Подлежащите на замразяване хранителни продукти не трябва да се докосват до вече замразените, за да не се получи размразяване.

- За да избегнете слепването или замръзването на хранителните продукти, поставете опаковките сухи.

Замразяване и съхраняване

За да се замразят хранителните продукти бързо до сърцевината си, не превишавайте следните размери на опаковките:

- Плодове и зеленчуци макс. 1 kg
- Месо макс. 2,5 kg

– малко количество продукти за замразяване

Хранителните продукти трябва да се замразяват в горните фризерни чекмеджета.

- Подреждайте продуктите по цялото дъно на **горните** фризерни чекмеджета, за да могат да се замразят възможно най-бързо до сърцевината си.

– система VarioRoom: прибиране на максимално количество замразявани продукти (вижте табелката с данни)

Ако вентилационните отвори са препречени, охлаждащата мощност намалява и се повишава консумацията на електроенергия.

При поставяне на продуктите за замразяване внимавайте вентилационните отвори да не са покрити.

Съвет: Можете да увеличите гъвкаво зоната за замразяване. Ако искате да замразите продукт с по-големи размери, например пуйка или дивеч, можете да извадите стъклените полици, разположени между чекмеджетата за замразяване.

- Извадете горните фризерни чекмеджета.

- Подредете продуктите на горните стъклени полици по цялата им повърхност, за да могат да замръзнат възможно най-бързо.

След замразяването:

- Изключете функцията “Супер замразяване” ❄.
- Поставете замразените продукти във фризерните чекмеджета и отново плъзнете чекмеджетата по местата им.

Продължителност на съхранение на замразени хранителни продукти

Група-хранителни продукти	Време на съхранение (месеци)
Сладолед	от 2 до 6
Хляб, тестени изделия	от 2 до 6
Сирене, кашкавал	от 2 до 4
Риба, мазна	от 1 до 2
Риба, чисто месо	от 1 до 5
Колбаси, шунка	от 1 до 3
Дивеч, свинско	от 1 до 12
Птици, телешко	от 2 до 10
Зеленчуци, плодове	от 6 до 18
Билки	от 6 до 10

Посочените времена за съхранение са ориентировъчни стойности.

Замразяване и съхраняване

При стандартни замразени продукти от решаващо значение е посочената върху опаковката продължителност на съхранение.

При една постоянна температура на замразяване от $-18\text{ }^{\circ}\text{C}$ и подходяща хигиена, може да се използва максималното време за съхранение на хранителните продукти и да се намали изхвърлянето на хранителни отпадъци.

Бързо охлаждане на напитки

За бързо охлаждане на напитки в зоната за охлаждане включете функцията “Супер охлаждане” ❄️.

Ако искате да охладите голямо количество напитки или ако искате допълнително да охладите напитки и в зоната за замразяване, изберете функцията режим “Парти” 🍹 в режима за настройки 🛠️.

Изваждайте бутилките, които сте сложили в зоната за замразяване, след **не повече от един час**. Бутилките могат да се пръснат.

Воден резервоар

 Опасност за здравето и опасност от повреди поради замърсена вода.

Качеството на водата трябва да съответства на наредбата за питейната вода на съответната страна, в която ще се ползва хладилния уред.

Наливайте във водния резервоар само прясна студена питейна вода.

 Опасност от повреда вследствие на неправилно използване.

Съдържащи захар течности като газирани напитки, плодови сокове, вода, смесена със сироп или концентрат или подобно, могат да повредят помпата на водния резервоар, както и ледогенератора. Гореща или вряща вода могат да повредят водния резервоар.

Наливайте във водния резервоар само прясна студена питейна вода.

 Опасност за здравето вследствие на бактериално замърсена вода.

Вода, която стои няколко дни във водния резервоар или във водопроводите, може да развие микроорганизми и да застраши здравето ви.

Сменяйте водата във водния резервоар **всеки ден**.

Сменяйте я редовно и задължително преди да включите уреда за приготвяне на ледени кубчета, за да пригответе пресни ледени кубчета.

Почистете водния резервоар и напълнете водния резервоар с прясна питейна вода, когато хладилният Ви уред или зоната за охлаждане са били изключени за по-дълго време (повече от 48 часа).

Водният резервоар в зоната за охлаждане се хранва с вода ледогенератора в зоната за замразяване.

По всяко време можете да черпите охладена вода от водния резервоар.

Водният резервоар има вместимост от около 1 литър.

Почистете водния резервоар, преди да изключите ледогенератора за по-продължително време. Подсушете грижливо водния резервоар.

Приготвяне на ледени кубчета

Пълнене на водния резервоар

- Включете хладилника.

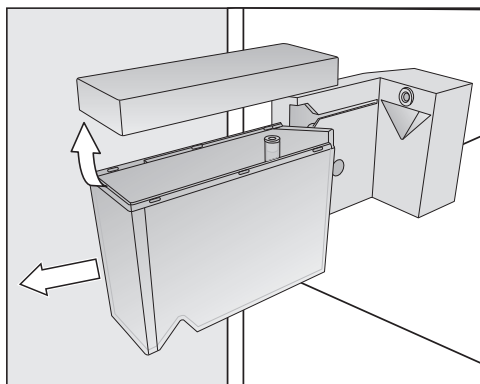

- Извадете водния резервоар, като го издърпате напред.
- Почистете основно водния резервоар с вода.
- Напълнете водния резервоар с прясна, студена питейна вода до маркировката.
- Поставете напълнения воден резервоар в поставката и го избутайте докрай назад. Уверете се, че водният резервоар се фиксира и стои правилно върху предвидената за целта опора.

Ледогенератор

Преди да включите ледогенератора, обърнете внимание на следното:

- Ледогенераторът е почистен.
- Водният резервоар е почистен, напълнен и поставен в зоната за охлаждане.
- Хладилният уред е включен.
- Чекмеджето за ледени кубчета съдържа подвижна преграда. В зависимост от желаното количество кубчета лед можете да настроите големината на участъка за прием на ледените кубчета.
- Участъкът на чекмеджето под ледогенератора трябва да е празен.
- Чекмеджето за ледени кубчета трябва да е напълно затворено, в противен случай приготвянето на ледени кубчета е невъзможно.

⚠ Опасност за здравето вследствие на бактериално замърсена вода.

Вода, която престои във водозахранващите тръби по-дълго време, може да развие микроорганизми и да застраши здравето Ви.

Изхвърлете първите 3 партиди ледени кубчета след пускане в експлоатация на ледогенератора, защото водата служи за първо почистване на инсталацията за подаване на вода.

Това важи както за първото пускане в експлоатация, така и ако ледогенераторът е бил изключен за продължително време (повече от 48 часа).

Приготвяне на ледени кубчета

След първоначалното пускане в експлоатация е възможно да минат до 24 часа, докато първите ледени кубчета паднат в чекмеджето.



След повторно изключване и включване на ледогенератора този процес отнема максимум 6 часа.

Пригответе с помощта на уреда за приготвяне на ледени кубчета само необходимите количества.

Ледогенераторът произвежда около 1,2 kg ледени кубчета за 24 часа.

Произведеното количество ледени кубчета зависи от температурата в зоната за замразяване: **колкото по-ниска е температурата, толкова повече ледени кубчета се произвеждат.**

Включване/изключване на ледогенератора

- Докоснете .
- Плъзнете наляво или надясно, докато в средата не се покаже .
- Докоснете .

При включен ледогенератор  свети в оранжево.

Докато температурата в зоната за замразяване се понижава, ледогенераторът се пълни с вода.

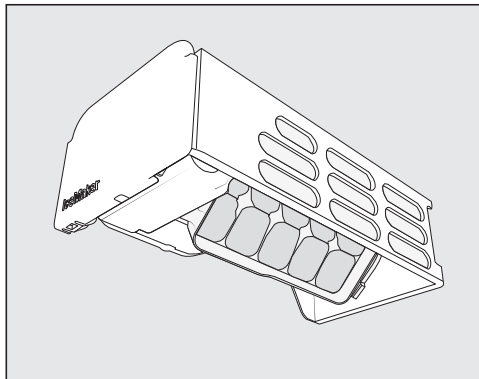

Щом водата замръзне, кубчетата лед се изсипват от вградената форма за ледени кубчета автоматично в чекмеджето. Формата за ледени кубчета не може да бъде извадена.

Когато формата за ледени кубчета се напълни, производството на кубчета лед спира автоматично. Чекмеджето не се пълни до ръба.

Съвет: Редовно изпразвайте чекмеджето за ледени кубчета, най-късно, ако повече от една седмица не сте ползвали кубчетата лед от него. Така винаги ще имате пресен лед и ще предотвратите слепване на ледените кубчета.

Ако не искате да пригответе ледени кубчета, можете да изключите ледогенератора независимо от зоната за замразяване.

Когато ледогенераторът е изключен, в чекмеджето за ледени кубчета може да се замразяват хранителни продукти до максимална височина 10 cm.

Обезскрежаване

Зона за охлаждане и чекмедже DailyFresh

Зоната за охлаждане и чекмеджетото DailyFresh се размразяват автоматично.

Водата от размразяването изтича през улей и през отточна тръба към изпарителната система от задната страна на хладилника. Водата от размразяването се изпарява автоматично от топлината на компресора.

Поддържайте чисти улей и отвора за изтичане на водата от размразяването. Водата от размразяването трябва да може да изтича винаги свободно.

Зона за замразяване

Хладилният уред е оборудван със система NoFrost, благодарение на което той се размразява автоматично.

Образувалата се влага се отлага на изпарителя, размразява се от време на време и се изпарява автоматично.

Благодарение на автоматичното размразяване зоната за замразяване никога не се покрива с лед. Хранителните продукти не се размразяват от тази специална система.

Типовата табелка, разположена във вътрешността на хладилния уред, не трябва да се отстранява. Тя ще бъде необходима в случай на неизправност.

Внимавайте в електрониката на уреда или в осветлението да не попада никаква вода.



⚠ Опасност от повреда вследствие проникване на влага.

Парата от парочистачка може да повреди пластмасите и електрическите компоненти.

Не използвайте парочистачка за почистване на хладилния уред.

Водата за почистване не трябва да се стича по улея за размразената вода.

Указания относно препаратите за почистване

Във вътрешността на хладилника използвайте само безопасни за хранителните продукти препарати за почистване и поддръжка.

За да избегнете нараняване на повърхностите, при почистването не използвайте **никакви**

- почистващи препарати, съдържащи сода, амоняк, киселини или хлориди
- препарати за отстраняване на котлен камък
- абразивни почистващи препарати (например абразивен прах, абразивно почистващо мляко, почистващи пасты)
- препарати за почистване, съдържащи разтворители
- препарати за почистване на неръждаема стомана
- почистващи препарати за миене на съдове за съдомиялни машини
- спрейове за почистване на фурни
- препарати за почистване на стъкло
- почистващи твърди гъби и четки (например гъби за тенджери)
- обезмаслителни
- остри метални стъргалки





За почистване Ви препоръчваме да използвате чиста гъба, хладка вода и малко количество препарат за миене на ръце.

Почистване и поддръжка

Подготовка на хладилника за почистване

Почистване само на зоната за охлаждане:

Включете режима за почистване . При това охлаждането в зоната за охлаждане е изключено, а вътрешното осветление остава включено.

- Докоснете .
- Плъзнете наляво или надясно, докато в средата не се покаже .
- Докоснете .
- За да излезете от това ниво на настройка, докоснете .

Включеният режим за почистване  се показва на стартовия дисплей.

- Извадете хранителните продукти от зоната за охлаждане и ги сложете на студено.
- Извадете за почистване аксесоарите, които могат да бъдат извадени (вижте раздел “Изваждане, разглобяване и почистване на аксесоари”).

Почистване на зоната за охлаждане/на целия хладилник:

- Изключете хладилника.

На дисплея се появява  и охлаждането е изключено.

- Извадете хранителните продукти от зоната за замразяване/от хладилника и ги сложете на студено.
- Извадете за почистване аксесоарите, които могат да бъдат извадени (вижте раздел “Изваждане, разглобяване и почистване на аксесоари”).

Почистване на вътрешното пространство

Почиствайте редовно хладилника, най-малко веднъж в месеца.

Ако замърсяванията въздействат по-продължително време, при определени обстоятелства те не могат да се отстранят.

Повърхностите могат да се оцветят или да се променят.

Най-добре отстранявайте замърсяванията веднага.

- Почиствайте **вътрешното пространство** с чиста гъба, хладка вода и малко количество препарат за миене на ръце.
- След почистването изплакнете всичко с чиста вода и подсушете с кърпа.
- Почиствайте по-често улея и отвора за изтичане на водата от обезскрежаването и дренажната тръба с помощта на пръчица или друг подходящ инструмент, за да може размразената вода да се оттича безпроблемно.
- Оставете хладилника отворен за известно време, за да се проветри достатъчно и да се избегне образуването на миризми.

Почистване на аксесоарите на ръка или в съдомиялна машина

Следните части трябва да се почистват само **ръчно**:

- пластините или лайстните от неръждаема стомана
- отделението за съхранение с фино регулиране
- пластмасовите части на рафта за съхранение с въртящо се дъно (FlexiTray)
- Рафт за съхранение с печат
- всички чекмеджета и капаци на отделения (съдържат се в зависимост от модела)
- регулируемата поставка за бутилки (налична като допълнително закупуван аксесоар)
- кутията за сортиране (налична като допълнително закупуван аксесоар)

Следните компоненти са **пригодени да се почистват в съдомиялна машина**:

 Опасност от повреда поради твърде високи температури в съдомиялната машина. Части на хладилника могат да станат непригодни и да се деформират при почистване в съдомиялна машина при повече от 55 °C. За компоненти, подходящи за миене в съдомиялна, изборайте само програми за миене с максимална температура 55 °C.

Почистване и поддръжка

Вследствие на контакта с природните багрила, напр. в морковите, доматиите и кетчупа, пластмасовите детайли могат да се оцветят в съдомиялната машина. Това оцветяване няма да окаже влияние на тяхната устойчивост.

- държачът за бутилки, поставката за яйца
- водния резервоар с капак
- отделенията за съхранение и отделенията за бутилки във вратата на уреда (без пластината от неръждаема стомана)
- рафтовете за съхранение (без лайстните и без облицовката)
- водещите лайстни за отделението за съхранение с фино регулиране
- стъклените полици (без предпазните лайстни)
- подвижната преграда на чекмеджето за ледени кубчета
- държачът за филтъра за миризми (наличен като допълнително закупуван аксесоар)

Изваждане и разглобяване на аксесоари за почистването

Изваждане и разглобяване на водния резервоар

 Опасност за здравето вследствие на бактериално замърсена вода.

Вода, която стои няколко дни във водния резервоар или във водопроводите, може да развие микроорганизми и да застраши здравето ви.

Почистете водния резервоар и напълнете водния резервоар с прясна питейна вода, когато хладилникът Ви уред или зоната за охлаждане са били изключени за по-дълго време (повече от 48 часа).

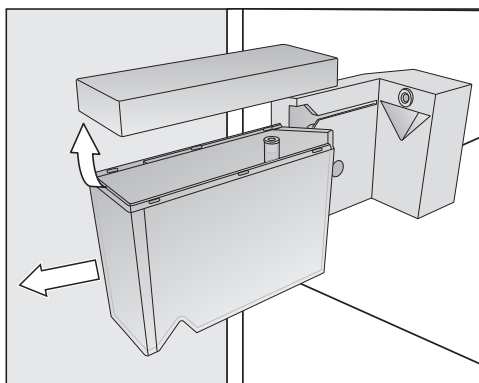

- Извадете водния резервоар, като го издърпате напред.

Изваждане на отделението за съхранение с фино регулиране

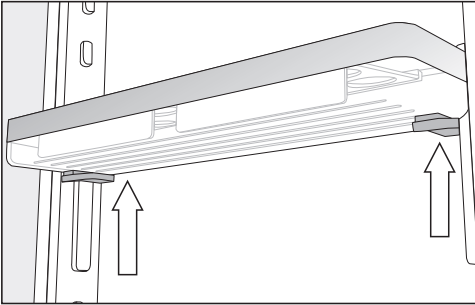

- Обхванете отделението за съхранение с две ръце, натиснете и двата сиви бутона от двете страни под отделението за съхранение и плъзнете отделението нагоре от водещите лайстни.
- Извадете водещата лайстна от опорите.
- След почистването поставете водещата лайстна на желаната позиция и поставете втората водеща лайстна успоредно на първата на срещуположната страна.
- Пъхнете отново отделението за съхранение отгоре върху водещите лайстни.

Разглобяване на отделението за съхранение/отделението за бутилки

Свалете пластините от неръждаема стомана, преди да почистите отделението за съхранение/отделението за бутилки в съдомиялната машина.

За да снемете пластината от неръждаема стомана, процедирайте, както следва:

- Поставете отделението за бутилки/отделението за съхранение върху работния плот.

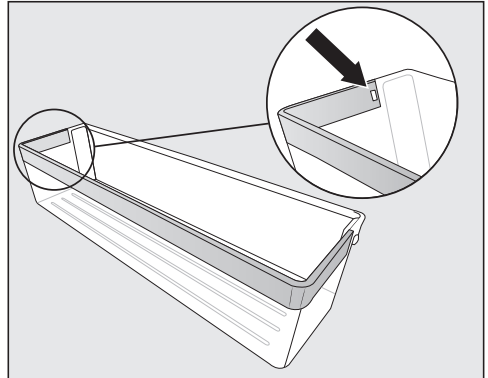

- Натиснете фиксиращата скоба от ямката. Сега цялата пластина от неръждаема стомана се отделя от кутията на отделението.
- След почистването отново фиксирайте в обратен ред пластината от неръждаема стомана към кутията на отделението.

Почистване и поддръжка

Разглобяване на рафта за съхранение/рафта за съхранение с осветление

 Опасност от повреда вследствие на грешно почистване.

Лайстната от неръждаема стомана с LED осветление се поврежда, ако я поставите за почистване във вода.

Почиствайте лайстната от неръждаема стомана с LED осветление с влажна кърпа.

Преди да почистите рафта за съхранение, свалете лайстната от неръждаема стомана или лайстната от неръждаема стомана с LED осветление.

- Поставете рафта за съхранение върху мека подложка (например домакинска кърпа за съдове) върху работния плот с горната страна надолу.

 Опасност от повреда вследствие на неправилно боравене.

При изтегляне на лайстната от неръждаема стомана с LED осветление могат да се повредят металните контакти.

Тези контакти на левия преден ъгъл захранват LED осветлението с ток. Винаги освобождавайте първо страната, на която няма контакти.

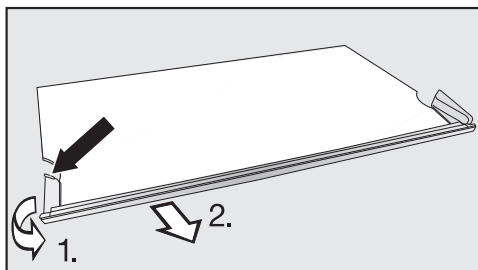

- Хванете пластмасовата рамка от лявата страна на стоманената лайстна в най-задната точка.
1. Издърпайте и отстранете пластмасовата рамка от рафта за съхранение и
 2. същевременно издърпайте лайстната. Сега се освобождава и срещуположната страна.
- След почистването отново прикрепете в обратен ред лайстната от неръждаема стомана към рафта за съхранение.

Разглобяване на рафт за съхранение с въртящо се дъно (FlexiTray)

- Поставете рафта за съхранение с въртящо се дъно върху мека подложка (напр. домакинска кърпа за съдове) върху работния плот.

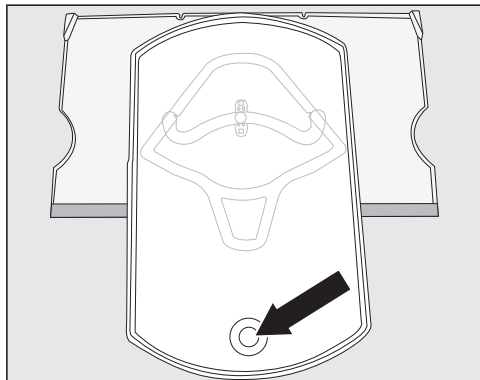

- Завъртете таблата напред. Повдигнете стъкленото дъно отдолу през отвора и го извадете.
- Завъртете таблата обратно в нейното изходно положение върху рафта за съхранение.

Можете да отделите таблата от рафта за съхранение само когато таблата е завъртяна в нейното изходно положение върху рафта за съхранение. Съединителната глава трябва да се намира в закръглената крайна позиция ① на водача.

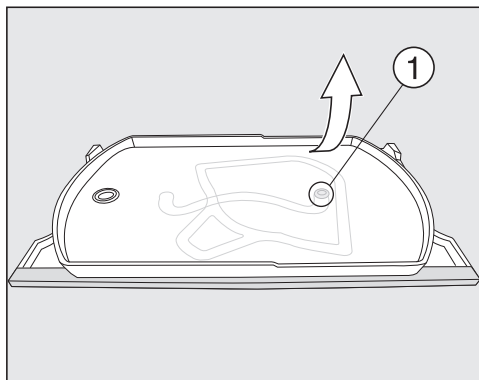

- Хванете здраво долния рафт за съхранение горе отдясно и дръпнете силно таблата от рафта за съхранение.

Съединителната глава на таблата се освобождава от закръглената крайна позиция на водача ①.

Сега можете да разглобите всички части и да ги почистите.

Под рафта за съхранение от пластмаса се намира стъклен рафт, закрепен посредством фиксиращи скоби ② за външния ръб на рафта за съхранение.

Стъкленият рафт може също да се извади за допълнително почистване по описания по-долу начин:

- Завъртете рафта за съхранение, така че пластината от неръждаема стомана да бъде отзад и предният ръб да стърчи малко над работния плот.

Почистване и поддръжка

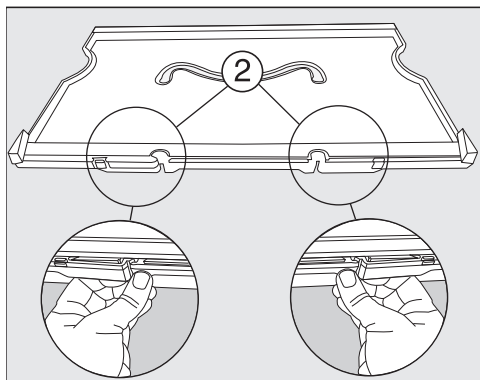

- Отворете фиксиращите скоби ② и повдигнете рафта за съхранение.

Стъкленият рафт е откачен. Сега двете части могат да бъдат почистени.

Сглобяване на рафт за съхранение с въртящо се дъно (FlexiTray)

- Поставете пластмасовия рафт за съхранение върху работния плот така, че вдлъбнатината да бъде отгоре, а пластината от неръждаема стомана да бъде отпред.

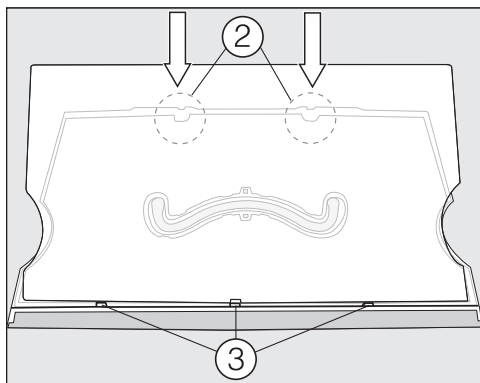

- Първо поставете стъкления рафт в жлебовете ③ и след това го фиксирайте във фиксиращите скоби ②.

- Обърнете рафта за съхранение по такъв начин, че пластмасовата повърхност да бъде отгоре.

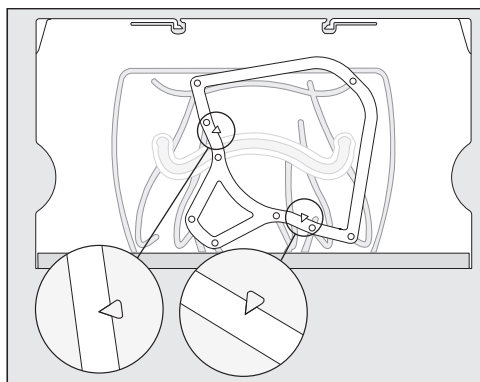

- Поставете обходната рамка върху рафта за съхранение по такъв начин, че изображенияните върху рафта за съхранение стрелки да влязат в острите отвори в рамката.

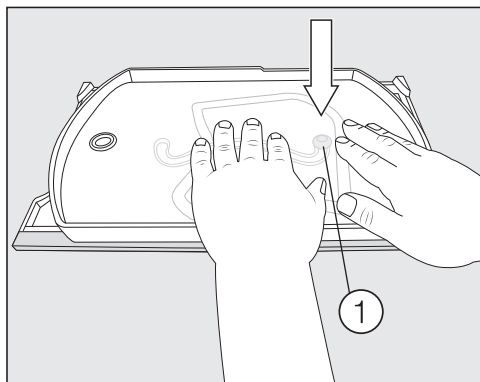

- Вземете таблата с насочена надолу съединителна глава и натиснете силно последната в кръглата крайна позиция на водача ①.
- Поставете стъкленото дъно в таблата.

Извадете чекмеджетата на зоната за охлаждане

- Издърпайте чекмеджето докрай.

Чекмеджето се заключва в задната част. Преди изваждането това заключване трябва да се освободи.

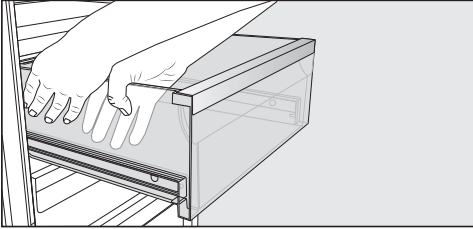

- Хванете чекмеджето с двете ръце **от страни** и издърпайте чекмеджето нагоре и напред от ключалката.
- Изпълнете това действие и от срещуположната страна.

Чекмеджето вече не е заключено.

- Сега издърпайте чекмеджето отпред със сила навън.

Накрая отново приберете телескопичните водачи, за да се избегнат повреди.

⚠ Опасност от повреда вследствие на грешно почистване.

Телескопичните водачи съдържат специална грес, която може да бъде измита при почистване, и телескопичните водачи могат да се повредят вследствие на това.

Почиствайте телескопичните водачи с влажна кърпа.

Поставяне на чекмеджетата

- Поставете чекмеджето върху напълно прибраните навътре телескопични водачи.
- Плъзнете чекмеджето със сила навътре в хладилника, докато се чуе щракване.

Почистване и поддръжка

Отстраняване на разделителната преграда

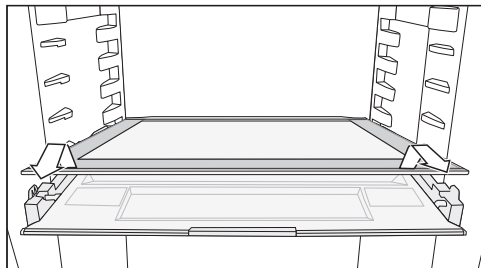

- Отстранете разделителната преграда.
- След почистване пъхнете разделителната преграда обратно.

Изваждане на капака на отделението

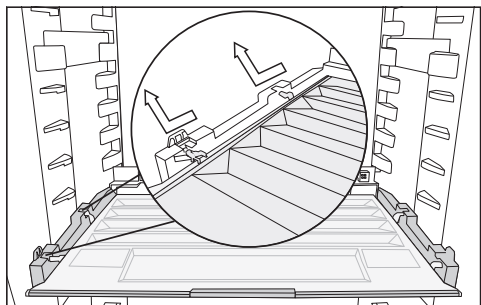

- Повдигнете капака напред и го изтеглете навън.
- След почистване пъхнете капака на отделението обратно.

Изваждане на чекмеджета и стъклени рафтове от зоната за замразяване

Изваждане на чекмедже от телескопичните водачи

- Издърпайте чекмеджето докрай.
- Хванете от страни страничното чекмедже в задната част и първо го повдигнете нагоре, а след това го извадете напред.

Накрая отново приберете телескопичните водачи, за да се избегнат повреди.

Поставяне на чекмедже

- Поставете чекмеджето върху напълно прибраните навътре телескопични водачи.
- Плъзнете чекмеджето в зоната за замразяване, докато се фиксира.

Изваждане на най-долното чекмедже

- Изтеглете навън чекмеджето, като при това го повдигнете отпред.

Изваждане на стъклен рафт

- Изтеглете навън стъкления рафт заедно с телескопичните водачи.

Сваляне на телескопичните водачи от стъкления рафт

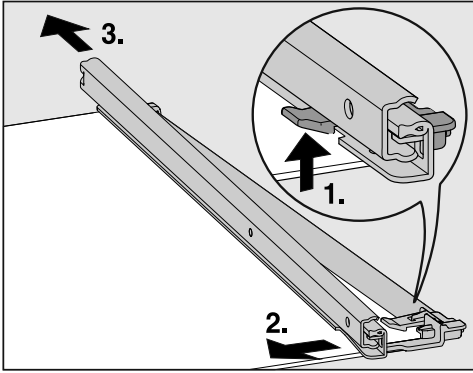

■ Свалете телескопичния водач:

1. Натиснете куката нагоре.
2. Избутайте телескопичния водач настрана.
3. След това издърпайте телескопичния водач назад.

■ Свалете задната и предната предпазни лайстни от рафта за съхранение.

■ След почистването отново закрепете предпазните лайстни към рафта за съхранение.

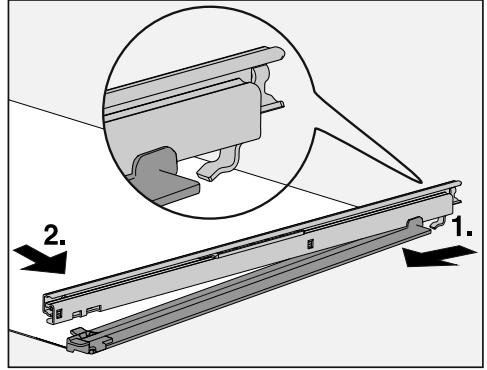

■ Закрепете телескопичните водачи към рафта за съхранение:

1. За целта поставете телескопичните водачи отзад и ги захванете с натиск.
2. След това фиксирайте куките отпред.

Почистване и поддръжка

Смяна на филтъра за миризми (допълнително закупуван аксесоар)

Сменяйте филтрите за миризми в поставката на всеки 6 месеца.

Символът  на стартовия дисплей Ви напомня, че филтърът за миризми трябва да бъде сменен.

Резервен филтър за миризми KKF-RF можете да закупите от сервиза на Miele, специализираните магазини или интернет магазина на Miele.

- Издърпайте поставката за филтрите за миризми нагоре и я отстранете от рафта за съхранение.

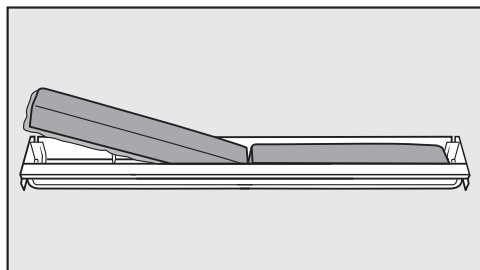

- Отстранете двата филтъра за миризми и сложете новите с попиващата страна надолу в поставката.

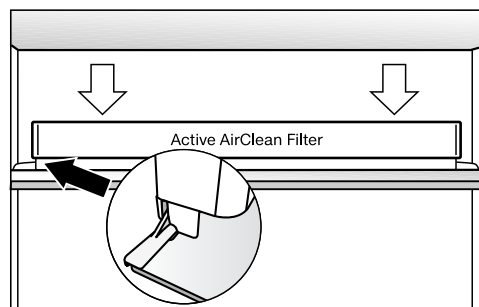

- Сложете поставката в средата на задната предпазна лайстна на рафта за съхранение, така че да се фиксира там.

- За да потвърдите смяната на филтрите, докоснете символа  на дисплея.

Индикацията за смяна на филтъра за миризми угасва и броячът се нулира.

Символът  изчезва от стартовия дисплей.

Почистване на формата за ледени кубчета

Формата за ледени кубчета **не** се изважда и поради това трябва да се постави в положение за почистване.

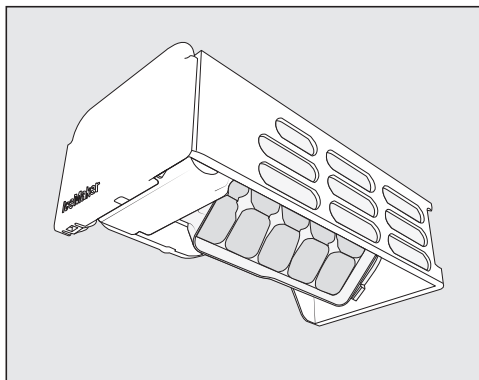



Почистете формата за ледени кубчета:

- Преди изключването на уреда за приготвяне на ледени кубчета за по-продължително време.
- Остатъците от лед и вода трябва да се отстраняват редовно.

Настройване на положението за почистване на формата за ледени кубчета

Преди да настроите положението за почистване на формата за ледени кубчета, обърнете внимание на следното:

- Ледогенераторът е включен.
- Чекмеджето за ледени кубчета е празно и е вкарано изцяло.

- Докоснете .
- Плъзнете наляво или надясно, докато в средата не се покаже .
- Докоснете .

Сега трябва да измине известно време, докато формата за ледени кубчета се завърти в положение за почистване.

Когато чекмеджето за ледени кубчета се напълни, на дисплея се появява . Процесът се прекъсва и формата за ледени кубчета се завърта отново в изходното си положение.

- Изпразнете чекмеджето за ледени кубчета и стартирайте процеса отново.

Когато движението на формата за ледени кубчета приключи, на дисплея се появява символът .

- За да излезете от това ниво на настройка, докоснете .
- Извадете чекмеджето за ледени кубчета.
- Почистете формата за ледени кубчета и чекмеджето за ледени кубчета с хладка вода и малко препа-

рат за миене на ръце. Изплакнете обилно с чиста вода и подсушете всичко с кърпа.

- Поставете отново чекмеджето за ледени кубчета.
- След почистването докоснете на информационния дисплей .

Ще чуете как формата за ледени кубчета се завърта отново в изходното си положение.

Почистване на уплътнението на вратата

 Опасност от повреда вследствие на грешно почистване.

При третиране на уплътнението на вратата с масла или мазнини то може да започне да пропуска въздух.

Не използвайте масла или смазка за уплътнението на вратата.

- Почиствайте уплътнението на вратата редовно с чиста вода и накрая го подсушавайте само с кърпа.



Почистване на вентилационните и обезвъздушителните отвори

Отлаганията от прах увеличават консумацията на електроенергия.

- Редовно почиствайте вентилационните и обезвъздушителните отвори с четка или прахосмукачка (за тази цел използвайте например четката за изсмукване за прахосмукачки Miele).

Почистване и поддръжка

След почистването

- Поставете всички части обратно в хладилника.
- Включете евентуално хладилника отново.
- Ако в режима на почистване  сте активирали зоната за охлаждане: докоснете на стартовия дисплей .

- Докоснете отново .

Когато функцията за почистване е изключена, символът  свети в бяло.

Зоната за охлаждане започва отново да охлажда.

- Включете за известно време функцията “Супер замразяване” , за да може да се охлади бързо зоната за замразяване.
- Включете за известно време функцията “Бързо охлаждане” , за да може зоната за охлаждане да се охлади бързо.
- Поставете хранителните продукти в зоната за охлаждане.
- Вкарайте чекмеджетата с продуктите във фризера веднага щом температурата в него стане достатъчно ниска.
- Изключете функцията “Супер замразяване”  веднага след като бъде достигната постоянна температура на зоната за замразяване от минимум -18 °C.
- Затворете вратите на уреда.



Какво да правим, когато ...

Можете сами да отстраните повечето неизправности и грешки, които могат да възникнат при ежедневните операции. В много случаи можете да спестите време и пари, като не се налага да се обаждате на сервиза.

На интернет страница www.miele.com/service ще получите информация за самостоятелното отстраняване на неизправности.

Таблиците по-долу ще Ви помогнат да откриете и отстраните причините за неизправност или грешка.

Преди да бъде отстранен проблемът, по възможност не отваряйте хладилника, за да сведете до минимум загубите на студен въздух.

Проблем	Причина и отстраняване	
Хладилникът няма охлаждаща мощност, а вътрешното осветление не се включва при отворена врата на уреда.	Хладилникът не е включен и на дисплея свети  .	■ Включете хладилника.
	Щепселът на захранващия кабел не е пъхнат до край в контакта.	■ Пъхнете щепсела на захранващия кабел в контакта. При изключен хладилник на дисплея се появява  .
	Предпазителят на инсталацията в жилището е сработил. Хладилникът, напрежението в мрежата или друг уред може да са неизправни.	■ Свържете се с електротехник или със сервиза.
Компресорът работи непрекъснато.	Това не е грешка. С цел икономия на електроенергия, компресорът се включва при нисък разход на студенина в режим на намалени обороти. Поради това се увеличава времето на работа на компресора.	
Компресорът се включва все по-често и за по-дълъг период от време, температурата в хладилника е твърде ниска.	Вентилационните отвори са закрити или задръстени с прах.	■ Не закривайте вентилационните отвори. ■ Почиствайте редовно вентилационните отвори от прах.
	Вратите на уреда са отворяни често или е поставено за съхранение или замразяване голямо количество пресни хранителни продукти.	■ Отваряйте вратите на уреда само при необходимост и за възможно най-кратко време.

Какво да правим, когато ...





Проблем	Причина и отстраняване
	<p>Нужната температура ще се настрои автоматично след известно време.</p> <p>Вратите на уреда не са затворени правилно. Възможно е в зоната за замразяване да се е образувал дебел слой лед.</p> <ul style="list-style-type: none">■ Затворете вратите на уреда. <p>Нужната температура ще се настрои автоматично след известно време.</p> <p>Ако се е образувал дебел слой лед, това намалява охлаждащата способност на уреда, което предизвиква повишаване на консумацията на електроенергия.</p> <ul style="list-style-type: none">■ Размразете и почистете хладилника.
	<p>Околната температура е твърде висока. Колкото по-висока е околната температура, толкова по-дълго работи компресорът.</p> <ul style="list-style-type: none">■ Обърнете внимание на указанията в глава “Монтаж”, раздел “Място за монтаж”.
	<p>Хладилникът е бил неправилно вграден в нишата.</p> <ul style="list-style-type: none">■ Инсталирайте уреда в съответствие с инструкциите в приложените инструкции за монтаж.
	<p>В хладилника е настроена твърде ниска температура.</p> <ul style="list-style-type: none">■ Коригирайте настройката на температурата.
	<p>Замразено е по-голямо количество хранителни продукти наведнъж.</p> <ul style="list-style-type: none">■ Вземете под внимание указанията в глава “Замразяване и съхраняване”.
	<p>Функцията “Бързо охлаждане” ❄️ е още включена.</p> <ul style="list-style-type: none">■ За да спестите енергия, изключете предварително функцията “Бързо охлаждане” ❄️.
	<p>Функцията “Супер замразяване” ❄️❄️ е все още включена.</p> <ul style="list-style-type: none">■ За да спестите енергия, изключете функцията “Супер замразяване” ❄️❄️.

Какво да правим, когато ...



















Проблем	Причина и отстраняване
<p>Компресорът се включва все по-рядко и за по-кратко време, температурата в хладилния уред се покачва.</p>	<p>Това не е повреда. Настроената температура е твърде висока.</p> <ul style="list-style-type: none"> ■ Коригирайте настройката на температурата. ■ Проверете температурата още веднъж след 24 часа. <p>Замразените продукти започват да се размразяват.</p> <p>Околната температура е паднала под тази, за която е предвиден Вашият хладилен уред.</p> <p>Компресорът се включва по-рядко, когато околната температура е твърде ниска. Затова в зоната за замразяване може да е станало твърде топло.</p> <ul style="list-style-type: none"> ■ Обърнете внимание на указанията в глава “Монтаж”, раздел “Място за монтаж”. ■ Увеличете околната температура.
<p>Хладилникът е обледен или във вътрешността му се образува кондензна вода. Евентуално вратата на уреда не се затваря правилно.</p>	<p>Уплътнението на вратата е излязло от канала си.</p> <ul style="list-style-type: none"> ■ Проверете дали уплътнението на вратата стои плътно в канала си. <p>Уплътнението на вратата е повредено.</p> <ul style="list-style-type: none"> ■ Проверете дали уплътнението на вратата е повредено.
<p>Уплътнението на вратата е повредено или трябва да се смени.</p>	<p>Уплътнението на вратата се сменя без инструменти.</p> <ul style="list-style-type: none"> ■ Сменете уплътнението на вратата. То може да бъде закупено в специализираните магазини или в центъра за обслужване на клиенти на Miele.

Какво да правим, когато ...











Общи проблеми с фризера

Проблем	Причина и отстраняване
Дъното на хладилното пространство е мокро.	Отворът за изтичане на водата от обезскрежаването е запушен. ■ Почистете улея и отвора за изтичане на водата от обезскрежаването.
Замразените храни са се слепнали.	Опаковката на хранителните продукти не е била суха при поставянето им. ■ Разделете храните посредством някакъв тъп предмет, например лъжица.
Не се издава предупредителен сигнал, въпреки че вратата е била отворена за дълъг период от време.	Това не е повреда. Предупредителният сигнал в режима за настройка е изключен. Ако искате да включите отново звуковата аларма: ■ Докоснете  . ■ Плъзнете наляво или надясно, докато в средата не се покаже  . ■ Докоснете  . ■ Плъзнете наляво или надясно, докато желаната сила на звука не се покаже в средата. ■ Потвърдете желаната сила на звука, като докоснете сегментната скала. При включени предупредителни и звукови сигнали се появява  .

Съобщения на дисплея

Съобщение	Причина и отстраняване
<p>На стартовия дисплей свети , хладилникът няма охладителна мощност, но управлението на хладилника, както и вътрешното осветление, са все още в изправност.</p>	<p>Режимът за презентация е включен.</p> <ul style="list-style-type: none"> ■ Докоснете . ■ Докоснете . ■ Плъзнете наляво или надясно, докато в средата не се покаже . ■ Докоснете . <p>След като режимът за презентация  бъде изключен, хладилникът се изключва и трябва да бъде включен отново.</p>
<p>На дисплея светва  и хладилникът не може да бъде управляван.</p>	<p>Функцията за почистване все още е включена.</p> <ul style="list-style-type: none"> ■ Изключете отново функцията за почистване, като докоснете на стартовия дисплей . ■ Докоснете отново . <p>Когато функцията за почистване е изключена, символът  свети в бяло.</p> <p>Хладилникът започва да охлажда отново.</p>
<p>На дисплея не се показва нищо. Той е черен.</p>	<p>Включен е режим “Шабат” : Вътрешното осветление е изключено, но хладилникът охлажда.</p> <ul style="list-style-type: none"> ■ Докоснете черния дисплей. <p>Появява се .</p> <ul style="list-style-type: none"> ■ Докоснете . <p> светва в оранжево.</p> <ul style="list-style-type: none"> ■ Докоснете отново символа . <p>Когато режимът “Шабат” е изключен, символът  свети в бяло.</p>
<p>На дисплея светва  и хладилникът не може да бъде управляван.</p>	<p>Функцията за заключване е включена.</p> <ul style="list-style-type: none"> ■ Отключете хладилника за кратко или изключете функцията за заключване изцяло (вижте глава “Предприемане на други настройки”, раздел “Краткосрочно деактивиране/цялостно изключване на функцията за заключване /”).



Какво да правим, когато ...

Съобщение	Причина и отстраняване
На началния дисплей светва символът  , допълнително прозвучава звуков сигнал.	Индикацията за смяна на филтъра за миризми  Ви напомня, че филтърът за миризми трябва да бъде сменен. ■ Сменете филтъра за миризми в стойката (вижте глава “Почистване и поддръжка”, раздел “Смяна на филтъра за миризми (допълнително закупуван аксесоар)”) и потвърдете смяната на филтъра за миризми, като докоснете символа  на дисплея. Символът  изчезва от стартовия дисплей.
На дисплея светва в жълто  и допълнително прозвучава звуков сигнал.	Чекмеджето на ледогенератора е пълно. ■ Извадете чекмеджето и го изпразнете.
В съответната индикация за температурата на зоната за охлаждане и/или на зоната за замразяване светва в жълто   , допълнително прозвучава предупредителен сигнал.	Активирана е алармата за отворена врата. ■ Натиснете за известно време на дисплея   . Предупредителният сигнал спира и символът   угасва. ■ Затворете съответната врата на уреда.





Съобщение	Причина и отстраняване
<p>В индикацията за температурата на зоната за замразяване светва в червено 🌡️⚠️, допълнително прозвучава предупредителен сигнал.</p>	<p>Алармата за температура е активирана, в зависимост от настроената температура в зоната за замразяване е станало твърде топло или твърде студено.</p> <p>Причините за това могат да са например:</p> <ul style="list-style-type: none"> – Вратата на уреда е отваряна често. – Замразявано е голямо количество хранителни продукти, без да е включена функцията “Супер замразяване”. – Имало е по-дълго прекъсване на електрозахранването (спиране на тока). – Хладилникът е повреден. <p>■ Докоснете 🌡️⚠️.</p> <p>Предупредителното съобщение е потвърдено: 🌡️⚠️ угасва и предупредителният сигнал спира.</p> <p>На дисплея се показва мигащо за около 1 минута най-високата температура, която е имало досега в зоната за замразяване. След това индикацията за температурата се превключва на актуалната температура в зоната за замразяване.</p> <p>Можете преждевременно да напуснете мигащата индикация за температурата:</p> <p>■ Докоснете индикацията за температурата на зоната за замразяване.</p> <p>Показваната най-висока температура се изтрива. След това на дисплея се появява реалната моментна температура на зоната за замразяване.</p> <p>■ Отстранете проблема, задействал алармата.</p> <p>■ В зависимост от температурата проверете дали хранителните продукти не са се разтопили или дори размразили. Ако това е така, обработете хранителните продукти допълнително (сответно ги или ги опечете), преди да ги замразите отново.</p>

Какво да правим, когато ...

Съобщение	Причина и отстраняване
На дисплея светва в жълто  и допълнително прозвучава звуков сигнал.	Във водния резервоар няма достатъчно вода. ■ Напълнете водния резервоар.
	Чекмеджето на уреда за приготвяне на ледени кубчета не е затворено правилно. ■ Вкарайте чекмеджето правилно.
	Водният резервоар не е вкаран правилно. ■ Вкарайте водния резервоар така, че да се фиксира правилно.

Съобщение	Причина и отстраняване
<p> светва в червено на дисплея и допълнително прозвучава предупредителен сигнал.</p>	<p>Показва се прекъсване на електрозахранването: температурата в зоната за замразяване се е повишила прекалено много в последните дни или часове вследствие на прекъсване на електрозахранването.</p> <ul style="list-style-type: none"> ■ Докоснете . <p>Съобщението за грешка е потвърдено:  угасва и предупредителният сигнал спира.</p> <p>В индикацията за температурата на зоната за замразяване се показва мигащо за около 1 минута най-високата температура, която е имало досега в зоната за замразяване. След това индикацията за температурата се превключва на актуалната температура в зоната за замразяване.</p> <p>Можете преждевременно да напуснете мигащата индикация за температурата:</p> <ul style="list-style-type: none"> ■ Докоснете индикацията за температурата на зоната за замразяване. <p>Показваната най-висока температура се изтрива. След това на дисплея се появява реалната моментна температура на зоната за замразяване. Тогава хладилникът продължава да работи с последната настройка за температурата.</p> <ul style="list-style-type: none"> ■ Отстранете проблема, задействал алармата. ■ В зависимост от температурата проверете дали хранителните продукти не са се разтопили или дори размразили. Ако това е така, обработете хранителните продукти допълнително (сгответе ги или ги опечете), преди да ги замразите отново.

Какво да правим, когато ...

Съобщение	Причина и отстраняване
<p> светва в червено на дисплея, евентуално се показва код за грешка F с числа. Освен това прозвучава предупредителен сигнал.</p>	<p>Налице е неизправност.</p> <ul style="list-style-type: none"> ■ Изключете предупредителния сигнал, като докоснете на дисплея . ■ Свържете се с центъра за обслужване на клиенти. <p>За съобщаване за неизправността се нуждаете освен от показания код на грешката и от наименованието на модела и фабричния номер на хладилника. Можете да извикате тази информация директно:</p> <ul style="list-style-type: none"> ■ За целта натиснете i на дисплея. <p>На дисплея се показват нужните данни за уреда. Чрез потвърждаване с OK напускате информационния дисплей и кодът за неизправност Ви се показва отново.</p> <p>Можете да изключите хладилника и директно от индикацията за неизправност.</p> <p>Показва се неизправност на уреда: тази индикация е винаги с приоритет и незабавно отменя всяка настройка, която извършвате в момента.</p> <p>Неизправността на уреда се показва с приоритет пред налична аларма за отворена врата и/или температура.</p>
<p> светва в червено на дисплея и допълнително прозвучава предупредителен сигнал.</p>	<p>Налице е неизправност на ледогенератора.</p> <ul style="list-style-type: none"> ■ Изключете предупредителния сигнал, като докоснете на дисплея . ■ Свържете се с центъра за обслужване на клиенти. <p>Ледогенераторът може да бъде изключен също така и чрез режима за настройки .</p>

Проблеми с уреда за приготвяне на ледени кубчета

Проблем	Причина и отстраняване
Уредът за приготвяне на ледени кубчета не може да се включи.	Хладилникът не е свързан към електрическата мрежа, съотв. не е включен. ■ Свържете хладилника и го включете.
Уредът за приготвяне на ледени кубчета не приготвя ледени кубчета.	Хладилникът, съотв. уредът за приготвяне на ледени кубчета, не е включен. ■ Включете хладилника, съотв. уреда за приготвяне на ледени кубчета.
	Чекмеджето на уреда за приготвяне на ледени кубчета не е затворено правилно. ■ Вкарайте чекмеджето правилно.
	Във водния резервоар няма достатъчно вода. ■ Напълнете водния резервоар.
	Водният резервоар не е вкаран правилно. ■ Вкарайте водния резервоар така, че да се фиксира правилно.
	Формата за ледени кубчета не е в правилното положение. ■ Коригирайте положението на формата за ледени кубчета.
	Температурата в зоната за замразяване е прекалено висока. ■ Настройте по-ниска температура.

Какво да правим, когато ...

Проблем	Причина и отстраняване
Ледените кубчета миришат или имат странен вкус.	<p>Уредът за приготвяне на ледени кубчета се използва много рядко. При продължително съхранение той може да поеме миризмата и вкуса на други вещества.</p> <ul style="list-style-type: none">■ Изпразнете чекмеджето за ледени кубчета, когато няма да използвате уреда за ледени кубчета за продължителен период от време.■ Изплакнете водния резервоар и го пълнете ежедневно с прясна питейна вода.
	<p>В зоната за замразяване се съхраняват неопаковани хранителни продукти. Ледът може да поеме миризмата и вкуса на неопакваните хранителни продукти.</p> <ul style="list-style-type: none">■ В зоната за замразяване съхранявайте само опаковани хранителни продукти.
	<p>Чекмеджето за ледени кубчета е замърсено.</p> <ul style="list-style-type: none">■ При необходимост почистете чекмеджето за ледени кубчета.

Вътрешното осветление не работи







 Опасност от токов удар вследствие на открити токопроводими части. При сваляне на капака на осветлението можете да докоснете токопроводими части.

Не сваляйте капака на осветлението. LED осветлението може да се ремонтира или подменя само от центъра за обслужване на клиенти.

 Опасност от нараняване от LED осветлението.

Това осветление съответства на рискова група RG 2. Ако капакът е повреден, очите могат да бъдат засегнати.

При повреден капак на осветлението не гледайте директно в осветлението с оптични инструменти (лупа или други подобни) от непосредствена близост.

Проблем	Причина и отстраняване
Вътрешното осветление не работи.	Хладилникът не е включен. ■ Включете хладилника.
	Включен е режим “Шабат”  : дисплеят е черен, но хладилникът охлажда. ■ Докоснете черния дисплей. Появява се  . ■ Докоснете  .  светва в оранжево. ■ В режим на настройка  натиснете символа  . Когато режимът “Шабат” е изключен, символът  свети в бяло.
	При отворена врата вътрешното осветление се изключва автоматично след около 15 минути поради прегряване. Ако това не е причината, налице е неизправност. ■ Свържете се с центъра за обслужване на клиенти.

Какво да правим, когато ...

Проблем	Причина и отстраняване
LED осветлението на един от рафтовете за съхранение не функционира.	<p>Рафтът за съхранение не приляга плътно към опорните ребра на хладилника.</p> <ul style="list-style-type: none">■ Проверете дали рафтът за съхранение е поставен правилно върху опорните ребра: рафтът за съхранение има на левия преден ъгъл метални контакти, чрез които LED осветлението се захранва с ток.■ Плъзнете рафта за съхранение навътре, докато се чуе щракване. <p>LED осветлението на лайстната от неръждаема стомана е повредено.</p> <ul style="list-style-type: none">■ Сменете лайстната от неръждаема стомана с LED осветление. Можете да закупите резервен в центъра за обслужване на клиенти.
LED осветлението на всички рафтове за съхранение не функционира.	<p>През LED осветлението е попаднала течност на един от рафтовете за съхранение или в отворите на контактите в реброто на хладилника отляво. Защитното изключване изключва LED осветлението на всички рафтове за съхранение.</p> <ul style="list-style-type: none">■ Избършете лайстната от неръждаема стомана с LED осветление с влажна кърпа, подсушете лайстната или я оставете да изсъхне извън хладилния уред.■ Внимавайте контактите да са чисти и сухи, преди да сложите обратно рафтовете за съхранение с осветлението.■ Плъзнете рафта за съхранение навътре, докато се чуе щракване.■ Затворете вратата на уреда. <p>След повторно отваряне на вратата на уреда вътрешното осветление започва да функционира отново.</p> <p>Ако това не са причините за липсата на осветление, налице е неизправност.</p> <ul style="list-style-type: none">■ Свържете се с центъра за обслужване на клиенти.

Причини за шумовете

Нормални шумове	Каква е причината за възникването им?
Бучене ...	Бученето е предизвикано от компресора. То може да се усили за кратко при включване на компресора.
Бълбукане ...	Бълбукането, гъргоренето или бръмченето идват от хладилния агент, който циркулира в тръбите.
Щракване ...	Щракване се чува винаги, когато термостатът включва или изключва компресора.
Съскане ...	Лекият шум може да се дължи на притока на въздух във вътрешната част.
	Шумът от помпата се чува, когато от водния резервоар се изпомпва вода.
Пукане ...	Пукане се чува винаги, когато в хладилния уред става разширение на материалите.
Не забравяйте, че шумовете, съпровождащи работата на компресора и циркулацията на хладилния агент, са неизбежни.	

Шумове	Причина и отстраняване
Щракане, тракане, дрънчене	Фризерът не е нивелиран. Нивелирайте внимателно уреда с помощта на нивелир. За тази цел използвайте регулируемите крачета в долната част на фризера.
	При ниша за вграждане над 140 cm: Плъзнете приложените стабилизиращи релси на долната страна на дъното на уреда.
	Чекмеджетата, кошниците или рафтовете се клатят или са се заклинили. Проверете разглобяемите компоненти и при необходимост ги наместете отново.
	Бутилки или съдове се допират. Раздалечете ги леко едни от други.

Сервизно обслужване

На интернет страница www.miele.com/service ще получите информация за самостоятелното отстраняване на неизправности и за резервни части на Miele.

Контакт при неизправности

При неизправности, които не можете да отстраните сами, уведомете на пример Вашия специализиран търговец на Miele или сервиза на Miele.

Можете да запазите час в сервиза на Miele онлайн на адрес www.miele.bg/service.

Информацията за връзка със сервиза на Miele ще откриете в края на този документ.

Сервизът се нуждае от идентификатора на модела и фабричния номер (фабр./сериен номер/№). Данните ще намерите на табелката с данни.

Табелката с данни ще намерите във вътрешността на фризера.

Показване на информация за уреда

В режима за настройки можете да намерите тази информация в раздел Информация **i** (вижте глава “Предприемане на други настройки”) или на табелката с технически характеристики във вътрешността на хладилника.

База данни EPREL

От 1 март 2021 г. информацията за енергийното етикетиране и изискванията за екопроектиране могат да бъдат намерени в европейската продуктова база данни (EPREL). Можете да отворите продуктовата база данни от следната връзка: <https://eprel.ec.europa.eu/>. Ще бъдете показани да въведете идентификатора на модела.

Ще намерите идентификатора на модела върху табелката с данни.

XXXXXX	Nr. XX/XXXXXXXXXX.		
<small>WEINTEMPERSCHRANK-INTERIOR-SHICKELL MULTITEMPERATURE WINE STORAGE CABINET-INTERIORWORKTOP ARMOIRE DE MISE EN TEMP. DES VINS/MOD. ENCASTRABLE SOUS PLAN ARMAIORE P. ACCLIONCIONAMENTO. VINO/MOD.OTTORIBUJO EN OMMERA ВИННИЙ ТЕМПЕРАТУРНИЙ ШКАФ</small>			
<small>Klasse/Class Classe/Clase SN-ST</small>	<small>Ap-Type/AP-Type AP-Tipo/AP-Tipo</small>	<small>Bruttinhalt/Gross Capacity Volume Brut/Capacità Bruta XXX l</small>	<small>Gefrieremögen/Freezing Capacity Pouvoir de Congel/Capac. Congeladora</small>
<small>Nutzinhalt Net Capacity Volume Utile Capac. Util</small>	<small>Ges. / K Tot. / R Tot. / R</small>	<small>/ F / G / F / WINE / CHILL / C / CHILL</small>	R600a: XXg

Гаранция

Гаранционният период е 2 години.

Допълнителна информация относно гаранционните условия във Вашата страна можете да получите от сервиза на Miele.

Декларация за съответствие

С настоящото Miele декларира, че този хладилник с фризер съответства на Директива 2014/53/ЕС.

Пълния текст на ЕС декларацията за съответствие можете да откриете на един от следните интернет адреси:

- Продукти, изтегляне, на www.miele.bg

Честотна лента	2,4000 GHz – 2,4835 GHz
----------------	----------------------------

Максимална мощност на из- лъчване	< 100 mW
---	----------

Авторски права и лицензи

За обслужване и управление на модула за комуникация Miele ползва собствени или чужди софтуери, които не попадат под действието на така нареченото Open Source лицензно условие. Тези софтуери/софтуерни компоненти са защитени с авторски права. Авторските права на Miele и трети лица трябва да се спазват.

Освен това интегрираният в уреда модул за комуникация съдържа софтуерни компоненти, които се предоставят при лицензионни условия за Open Source. Можете да извикате съдържащите се компоненти за Open Source, заедно със сведенията относно авторските права, копията от съответно валидните лицензни условия, както евентуално и друга информация локално с IP през съответния уеб браузър ([http\[s\]://<IP адрес>/Licenses](http[s]://<IP адрес>/Licenses)). Посочените там правила относно отговорността и гаранцията на Open Source лицензионните условия са в сила само по отношение на съответните носители на авторски права.

МИЛЕ БЪЛГАРИЯ ЕООД
Ул. Бяла черква №24
гр.София, 1408

Тел: + 359 2 426 00 89
+ 359 882 391 073
Имейл адрес: info@miele.bg
www.miele.bg

Miele & Cie. KG
Carl-Miele-Straße 29
33332 Gütersloh
Deutschland

KFN 7785 D

bg-BG

M.-Nr. 11 745 200 / 03