

## Käyttö- ja asennusohje Liesituuletin



Lue  **ehdottomasti**  liesituulettimen käyttö- ja asennusohje ennen laitteen asennusta, liitäntöjen tekemistä ja käyttöönottoa. Näin vältät mahdolliset vahingot ja laitteesi rikkoontumisen.

# Sisältö

---

<b>Tärkeitä turvallisuusohjeita</b> .....	<b>4</b>
<b>Pidä huolta ympäristöstäsi</b> .....	<b>13</b>
<b>Liesituulettimen osat</b> .....	<b>14</b>
<b>Laitteen toimintaperiaate</b> .....	<b>16</b>
<b>Ensimmäinen käyttökerta</b> .....	<b>17</b>
Toimintatavan (hormiin poistava tai huonetilaan palauttava) valinta .....	17
Valmistelut Miele@home-käyttöä varten.....	17
Yhteyden muodostaminen sovelluksen kautta.....	18
Yhteyden muodostaminen WPS:n kautta.....	19
WLAN-yhteyden purkaminen (tehdasasetusten palautus).....	20
Valmistelut Con@ctivity-käyttöä varten .....	21
Con@ctivity WLAN-kotiverkon kautta (Con@ctivity 3.0) .....	22
Con@ctivity suoran WLAN-yhteyden kautta (Con@ctivity 3.0) .....	22
Yhteyden muodostaminen uudestaan.....	23
<b>Käyttö (automaattikäyttö)</b> .....	<b>24</b>
Käyttö Con@ctivity-toiminnon kanssa (automaattikäyttö).....	24
Ruokien paistaminen .....	25
Automaattikäytöstä poistuminen väliaikaisesti.....	26
Paluu automaattikäyttöön .....	26
<b>Käyttö (käsikäyttö)</b> .....	<b>27</b>
Käyttö ilman Con@ctivity-toimintoa (käsikäyttö) .....	27
Liesituulettimen kytkeminen päälle .....	27
Tehon säätäminen .....	27
Toisen Booster-tehon valinta .....	27
Jälkikäyntiajan valinta .....	28
Liesituulettimen kytkeminen pois päältä .....	28
Valaisimien käyttäminen/himentäminen .....	28
Turvakatkaisu.....	28
<b>Asetusten muuttaminen</b> .....	<b>29</b>
Rasvansuodattimen käyttötuntimäärän muuttaminen .....	29
Aktiivihiihiisuodattimen käyttötuntilaskurin muuttaminen tai ottaminen pois käytöstä .....	30
Virransäästötoiminnon ottaminen pois käytöstä .....	30
Hipaisupainikkeiden merkkiääni .....	31
<b>Energiansäästövinkejä</b> .....	<b>32</b>

<b>Puhdistus ja hoito</b> .....	<b>33</b>
Ulkovaippa .....	33
Erytysohjeita teräspintojen käsittelyyn .....	33
Käyttötuntilaskurit .....	34
Rasvansuodatin .....	34
Rasvansuodattimien vaihto .....	36
Aktiivihiihisuodattimet .....	36
Aktiivihiihisuodattimen käyttötuntilaskurin nollaus.....	37
Aktiivihiihisuodattimien hävittäminen.....	37
Elvytettävät aktiivihiihisuodattimet .....	37
<b>Asennus</b> .....	<b>38</b>
Ennen asennusta .....	38
Asennussuosituksia .....	38
Asennustarvikkeet .....	38
Asennustarvikkeet huonetilaan palauttavaksi asennukseen .....	39
Laitteen mitat .....	40
Keittotason ja liesituulettimen välinen turvaetäisyys (S).....	43
Syvyysvasteen käyttö (valinnainen) .....	44
Hormiliitäntä .....	46
Sulkuläppä .....	47
Kondenssivesi.....	47
Äänenvaimennin.....	48
Sähköliitäntä.....	49
<b>Huolto</b> .....	<b>50</b>
Yhteydenotto häiriötilanteissa .....	50
Arvokilven sijainti .....	50
Takuu .....	50
<b>Tekniset tiedot</b> .....	<b>51</b>
Erikseen ostettava lisävaruste huonetilaan palauttavaksi asentamista varten .....	51
Vaatimustenmukaisuusvakuutus.....	52

## Tärkeitä turvallisuusohjeita

---

Tämä liesituuletin täyttää asetetut turvallisuusmääräykset. Sen asiaton käyttö voi kuitenkin aiheuttaa henkilö- tai esinevahinkoja.

Lue tämä käyttö- ja asennusohje tarkoin ennen kuin alat käyttää liesituuletinta. Se sisältää laitteiden asennukseen, turvallisuuteen, käyttöön ja huoltoon liittyviä tärkeitä ohjeita. Näin vältät mahdolliset vahingot ja liesituulettimen rikkoutumisen.

Standardin IEC 60335-1 vaatimusten mukaisesti Miele kehottaa sinua lukemaan kappaleet Asennus ja Tärkeät turvallisuusohjeet ja noudattamaan niitä.

Miele ei vastaa vahingoista, jotka aiheutuvat näiden ohjeiden noudattamatta jättämisestä.

Säilytä tämä käyttöohje! Jos luovutat laitteen toiselle käyttäjälle, muista antaa käyttöohje sen mukana.

### Määräystenmukainen käyttö

- ▶ Tämä liesituuletin on tarkoitettu käytettäväksi kotitalouksissa ja kotitalouksien kaltaisissa ympäristöissä.
- ▶ Tätä liesituuletinta ei ole tarkoitettu käytettäväksi ulkotiloissa.
- ▶ Käytä tätä liesituuletinta ainoastaan kotitalouksien kaltaisissa ympäristöissä ruoanvalmistuksessa syntyvien ruoankäryjen poistoon ja keittiöilman puhdistamiseen. Kaikenlainen muu käyttö on kiellettyä.
- ▶ Tätä liesituuletinta ei saa käyttää sijoitustilan ilmanpoistoon, kun se asennetaan huonetilaan palauttavaksi kaasukeittotason yläpuolelle. Kysy neuvoa kaasualan asiantuntijalta.

► Henkilöt, jotka eivät pysty käyttämään liesituuletinta turvallisesti fyysisten, aistillisten tai henkisten kykyjensä puutteellisuuden vuoksi tai jotka ovat kokemattomia ja tietämättömiä laitteen toiminnasta, eivät saa käyttää tätä liesituuletinta ilman vastuullisen henkilön valvontaa tai opastusta.

Tällaiset henkilöt saavat käyttää liesituuletinta ilman valvontaa vain, kun heille on opetettu, miten laitetta käytetään turvallisesti ja kun he ymmärtävät, mitä vaaratilanteita laitteen käyttöön saattaa liittyä.

### **Jos kotonasi on lapsia**

► Huolehdi siitä, etteivät alle 8-vuotiaat lapset pääse liesituulettimen läheisyyteen ilman aikuisen jatkuvaa valvontaa.

► Yli 8-vuotiaat saavat käyttää liesituuletinta ilman valvontaa vain, kun heille on opetettu, miten sitä käytetään turvallisesti ja kun he ymmärtävät, mitä vaaratilanteita sen käyttöön saattaa liittyä. Lasten on tunnistettava ja ymmärrettävä vääränlaiseen käyttöön liittyvät vaaratilanteet.

► Lapset eivät saa puhdistaa liesituuletinta tai vaihtaa liesituulettimen varusteita ilman valvontaa.

► Valvo lapsia, jotka oleskelevat tai leikkivät laitteen läheisyydessä. Älä koskaan anna lasten leikkiä laitteella.

► Liesituulettimen valaisin on erittäin tehokas.

Älä anna vauvojen tai pienten lasten katsoa suoraan valaisimeen.

► Tukehtumisvaara! Jos lapset saavat leikkiä pakkausmateriaaleilla, he saattavat vetää esim. pakkausmuoveja pänsä yli ja tukehtua niihin. Pidä siksi lapset loitolla pakkausmateriaaleista.

# Tärkeitä turvallisuusohjeita

---

## Tekninen turvallisuus

- ▶ Asiattomat asennus-, huolto- ja korjaustyöt saattavat aiheuttaa vaaratilanteita laitteen käyttäjälle. Siksi asennus-, huolto- ja korjaustyöt on jätettävä Mielen valtuuttaman huoltoliikkeen tehtäviksi.
- ▶ Vahingoittunut liesituuletin voi vaarantaa turvallisuutesi. Tarkasta laite näkyvien vaurioiden varalta. Älä koskaan ota käyttöön vahingoittunutta liesituuletinta.
- ▶ Liesituulettimen sähköturvallisuus on taattu ainoastaan silloin, kun se on liitetty asianmukaisesti asennettuun, maadoitettuun sukopistorasiaan. Asennuksen maadoituksen toimivuus on ehdottomasti testattava. Myös sijoituspaikan sähköjärjestelmä on epäselvissä tapauksissa testattava.
- ▶ Ajoittainen tai jatkuva käyttö itsenäisten tai verkon kanssa synkronoimattomien energijärjestelmien (kuten erillisten verkkojen, varavoimajärjestelmien) kanssa on mahdollista. Edellytyksenä on, että käytettävä energijärjestelmä on standardin EN 50160 tai muun vastaavan standardin mukainen.  
Asennus täytyy myös saarekekäytössä ja ei synkronoidussa käytössä varustaa suojalaitteilla, joita edellytetään tavanomaisen sähköasennuksen ja tämän Miele-tuotteen käytön yhteydessä, ja niiden asianmukainen toiminta on varmistettava, tai vaihtoehtoisesti asennus on varustettava muunlaisilla vastaavan suojaustason takaavilla suojalaitteilla. Tämä voidaan tehdä esimerkiksi VDE-AR-E 2510-2:n nykyisissä soveltamissäännöissä kuvatulla tavalla.
- ▶ Käytettävän sähköliitännän on ehdottomasti vastattava liesituulettimen arvokilvessä mainittuja tietoja (sähköverkon taajuus ja jännite), muuten laite voi vahingoittua.  
Varmista yhteensopivuus ennen laitteen liittämistä sähköverkkoon. Kysy tarvittaessa neuvoa sähköasentajalta.
- ▶ Jatkojohdot ja haaroituspistorasiat eivät takaa riittävää sähköturvallisuutta (tulipalon vaara). Älä siksi liitä liesituuletinta sähköverkkoon jatkojohdon tai haaroituspistorasian välityksellä.

- ▶ Käytä liesituuletinta vain paikalleen asennettuna. Vain tällöin laitteen turvallinen toiminta on taattu.
- ▶ Tätä liesituuletinta ei saa käyttää muualla kuin kiinteästi paikallaan pysyvissä sijoituspaikoissa (esim. asennus laivoihin on kielletty).
- ▶ Jos kosket liesituulettimen sisällä oleviin jännitteisiin osiin tai jos muutat laitteen elektronisia ja mekaanisia rakenteita, voit aiheuttaa itsellesi ja laitteen käyttäjälle vakavan vaaratilanteen. Lisäksi laite voi vahingoittua toimintakelvottomaksi.  
Liesituulettimen ulkovaipan saa avata vain asennus- ja puhdistusohjeissa mainittuja toimia varten. Älä koskaan avaa liesituulettimen ulkovaippaa mitään muuta tarkoitusta varten.
- ▶ Takuuaikana tehtävät korjaukset on jätettävä ainoastaan Mielen valtuuttaman huoltoliikkeen tehtäviksi, muuten takuu ei ole enää voimassa.
- ▶ Vahingoittuneen verkkoliitäntäjohdon saa vaihtaa vain valtuutettu huoltoliike.
- ▶ Valaisimen valonlähde on kiinteästi asennettu. Valonlähteen saa vaihtaa ainoastaan Mielen valtuuttama huoltoliike.
- ▶ Liesituuletin täytyy irrottaa sähköverkosta aina asennus-, huolto- ja korjaustöiden ajaksi. Liesituuletin on kytketty pois sähköverkosta vasta, kun:
  - laitteen automaattisulake on kytketty pois päältä,
  - laitteen keraaminen sulake on kierretty irti sulaketaulusta tai
  - laitteen pistotulppa (jos sellainen on) on vedetty pistorasiasta. Älä vedä tällöin verkkoliitäntäjohdosta, vaan tartu aina pistotulppaan.

# Tärkeitä turvallisuusohjeita

## Samanaikainen käyttö tulisijan kanssa

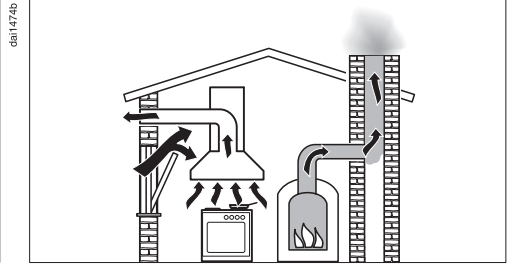
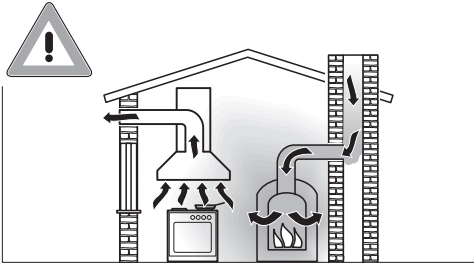

⚠ Palokaasujen aiheuttama myrkytysvaara.

Ole erityisen varovainen, kun käytät liesituuletinta huonetilassa, jossa on samaan aikaan käytössä tulisija.

Tulisijat tarvitsevat huoneilmaa palamiseen, ja normaalisti niiden palokaasut poistuvat poistoilmahormiin. Tällaisia tulisijoja ovat mm. kaasu-, öljy-, puu- tai hiilikäyttöiset kamiinat, lämmittimet, lämminvesivaraajat, keittotasot ja uunit sekä puuliedet.

Liesituuletin vetää huoneilmaa keittiöstä ja keittiön viereisistä huoneista. Tämä pätee, kun liesituuletinta käytetään:

- hormiin poistavana,
- huonetilaan palauttavana, kun ilmankierrätyslaatikko on järjestetty keittiötilan ulkopuolelle.

Ilman riittävää korvausilmaa keittiöön syntyy alipainetta. Tällöin tulisija saa liian vähän ilmaa palamiseen. Palaminen häiriintyy.

Alipaineen vuoksi myrkyllisiä palokaasuja voi imeytyä tulisijasta tai poistoilmahormista huonetilaan.

Hengenvaara.



## Tärkeitä turvallisuusohjeita

Liesituulettimen ja tulisijan samanaikainen käyttö on vaaratonta, jos huonetilaan ei synny yli 4 Pa:n (0,04 mbar) alipainetta. Tällöin palo-kaasut eivät pääse imeytymään takaisin huoneilmaan.

Alipainetta ei pääse syntymään, kun huonetilaan virtaa jatkuvasti palamiseen tarvittavaa korvausilmaa, esimerkiksi ilmanvaihtokanavasta tai avatusta tuuletusikkunasta. Tällöinkin tuloilma-aukon on oltava riittävän suuri. Esimerkiksi pelkkä ilmanvaihtoputki seinässä ei takaa riittävää korvausilman saantia.

Ota arvioinnissa huomioon koko asunnon ilmanvaihto. Jos olet epävarma korvausilman saannin riittävydestä, ota yhteys paikkakuntasi nuohoojaan.

Jos liesituuletin asennetaan huonetilaan palauttavaksi siten, että palautusilma palautuu takaisin keittiöön, edellä mainittuja rajoituksia ei tarvitse ottaa huomioon.

# Tärkeitä turvallisuusohjeita

---

## Asianmukainen käyttö

▶ Avoliekit aiheuttavat tulipalovaaran.

Älä koskaan liekitä liesituulettimen alla äläkä käytä avotulta grillatesasi. Toiminnassa oleva liesituuletin imee liekit suodattimeen. Suodattimeen kertynyt rasva voi syttyä palamaan.

▶ Jos käytät kaasutasoa liesituulettimen alla voimakkaalla liekillä, kova kuumuus voi vahingoittaa liesituuletinta.

- Älä koskaan anna kaasutason kaasuliekin palaa ilman liekin päälle asetettua astiaa. Sammuta kaasuliekki myös silloin, kun nostat keittoastian pois liekiltä vain hetkeksi.
- Valitse keittoalueen kokoa vastaava valmistusastia.
- Säädä kaasuliekkiä siten, ettei se missään tapauksessa tule esiin keittoastian reunojen alta.
- Vältä valmistusastian ylikuumentamista (esim. wok-pannua käytettäessä).

▶ Ruoasta muodostuva vesihöyry tiivistyy liesituulettimeen. Tämä voi aiheuttaa ajan mittaan korroosioaurioita laitteeseen.

Kytke liesituuletin päälle aina, kun käytät keittotasoa, niin kondenssivettä ei pääse kertymään.

▶ Ylikuumenneet rasvat ja öljyt voivat syttyä palamaan ja sytyttää liesituulettimen.

Kun käytät öljyjä ja rasvoja, älä jätä kattiloita, pannuja tai rasvakeitintä ilman valvontaa. Jos käytät sähkögrilliä, valvo myös sen toimintaa koko ajan.

- ▶ Liesituulettimen sisäosiin kertyvä rasva ja lika heikentävät liesituulettimen toimintaa.  
Älä koskaan käytä liesituuletinta ilman rasvansuodattimia. Muuten laite ei pysty suodattamaan ruoankäryjä keittiöilmasta.
- ▶ Huomaa, että ruoanlaitosta säteilevä lämpö voi kuumentaa liesituuletinta käytön aikana.  
Anna liesituulettimen rungon ja rasvansuodattimien jäähtyä ennen kuin kosket niihin esim. puhdistusta varten.

### Asianmukainen asennus

- ▶ Katso keittotason käyttöohjeesta, onko sen käyttö sallittu yhdessä liesituulettimen kanssa.
- ▶ Liesituuletinta ei saa asentaa puulieden yläpuolelle.
- ▶ Jos liedien tai keittotason ja liesituulettimen välinen etäisyys on liian pieni, liesituulettin voi vahingoittua.  
Jos liedien tai keittotason valmistaja ei ole määrännyt suurempaa turvaetäisyyttä, noudata kappaleessa "Asennus" ilmoitettuja vähimmäisturvaetäisyyksiä.  
Jos liesituulettimen alla käytetään monia erityyppisiä keittotasoja ja laitteita, joilla on erilaiset vähimmäisturvaetäisyydet, noudata asennuksessa aina suurinta ilmoitettua vähimmäisturvaetäisyyttä.
- ▶ Noudata liesituulettimen kiinnityksessä kappaleessa Asennus annettuja ohjeita.
- ▶ Laitteen osien reunat saattavat olla teräviä ja aiheuttaa loukkaantumisvaaran.  
Käytä asennustöiden aikana viiltohaavoilta suojaavia käsineitä.
- ▶ Käytä vain tulenkestävästä materiaalista valmistettuja poistoilmaputkia ja letkuja. Kysy neuvoa valtuutetusta Miele-huoltoliikkeestä.
- ▶ Poistoilmaa ei saa johtaa jo käytössä olevaan savukanavaan tai yhteishormiin eikä sellaisen tilan ilmanvaihtokanavaan, jossa on tulisija.
- ▶ Jos johdat poistoilman savukanavaan tai hormiin, joka ei ole käytössä, noudata paikkakuntasi nuohoojan antamia määräyksiä.

# Tärkeitä turvallisuusohjeita

---

## Puhdistus ja hoito

- ▶ Muista puhdistaa liesituuletin tässä käyttöohjeessa annettujen ohjeiden mukaisesti. Puhdistuksen laiminlyönti aiheuttaa tulipalovaaran.
- ▶ Älä koskaan käytä laitteen puhdistukseen höyrytoimisia puhdistuslaitteita. Höyry voi päästä laitteen sähköä johtaviin osiin ja aiheuttaa oikosulun.

## Varusteet ja varaosat

- ▶ Käytä ainoastaan Mielen alkuperäisiä lisävarusteita ja varaosia. Jos laitteeseen asennetaan muita osia, laitteen takuu-aika, takuu ja/tai tuotevastuu raukeavat.
- ▶ Rikkinäiset osat saa vaihtaa vain alkuperäisiin Miele-varaosiin. Vain tällaisista varaosista Miele voi taata, että ne täyttävät vaaditut turvallisuusmääräykset.
- ▶ Miele antaa toiminnallisille varaosille jopa 15 ja vähintään 10 vuoden toimitustakuun liesituuletinmallisi valmistuksen päättymisen jälkeen.

## Pakkauksen hävittäminen

Pakkaus helpottaa laitteen käsittelyä ja suojaa sitä vaurioilta kuljetuksen aikana. Pakkausmateriaalit on valmistettu luonnossa hajoavista ja useimmiten uusio-ikäyttöön soveltuvista materiaaleista.

Pakkausmateriaalin palauttaminen kiertoon säästää raaka-aineita. Lajitele pakkausmateriaalit asianmukaisesti keräysastioihin. Kuljetuspakkaukset voit palauttaa Miele-kauppiallesi.

## Vanhan koneen käytöstä poistaminen

Sähkö- ja elektroniikkalaitteet sisältävät monenlaisia arvokkaita materiaaleja. Ne sisältävät kuitenkin myös aineita, seoksia ja osia, jotka ovat laitteiden toiminnan ja turvallisuuden kannalta välttämättömiä. Tavallisen kuiva- tai sekajätteen joukossa tai muuten asiattomasti käsiteltynä tällaiset aineet voivat aiheuttaa haittaa terveydelle ja vahingoittaa ympäristöä. Älä siksi missään tapauksessa hävitä vanhaa laitettasi kuiva- tai sekajätteen mukana.



Vie käytöstä poistettava laite kotikuntasi järjestämään ilmaiseen sähkö- ja elektroniikkaromun keräyspisteeseen tai kierrätyskeskukseen. Voit myös palauttaa sen kodinkoneliikkeeseen tai Mielelle. Lain mukaan olet itse vastuussa mahdollisten laitteessa olevien henkilötietojesi poistamisesta. Laki velvoittaa sinua poistamaan ehjinä laitteesta kaikki vanhat paristot ja irrotettavat käytöstä poistettavat akut ja lamput, jotka voi poistaa rakenteita rikkomatta. Toimita ne asianmukaisesti ilmaisiin keräyspisteisiin. Muista aina säilyttää vanha laite poissa lasten ulottuvilta, kunnes viet sen keräyspisteeseen.

# Liesituulettimen osat

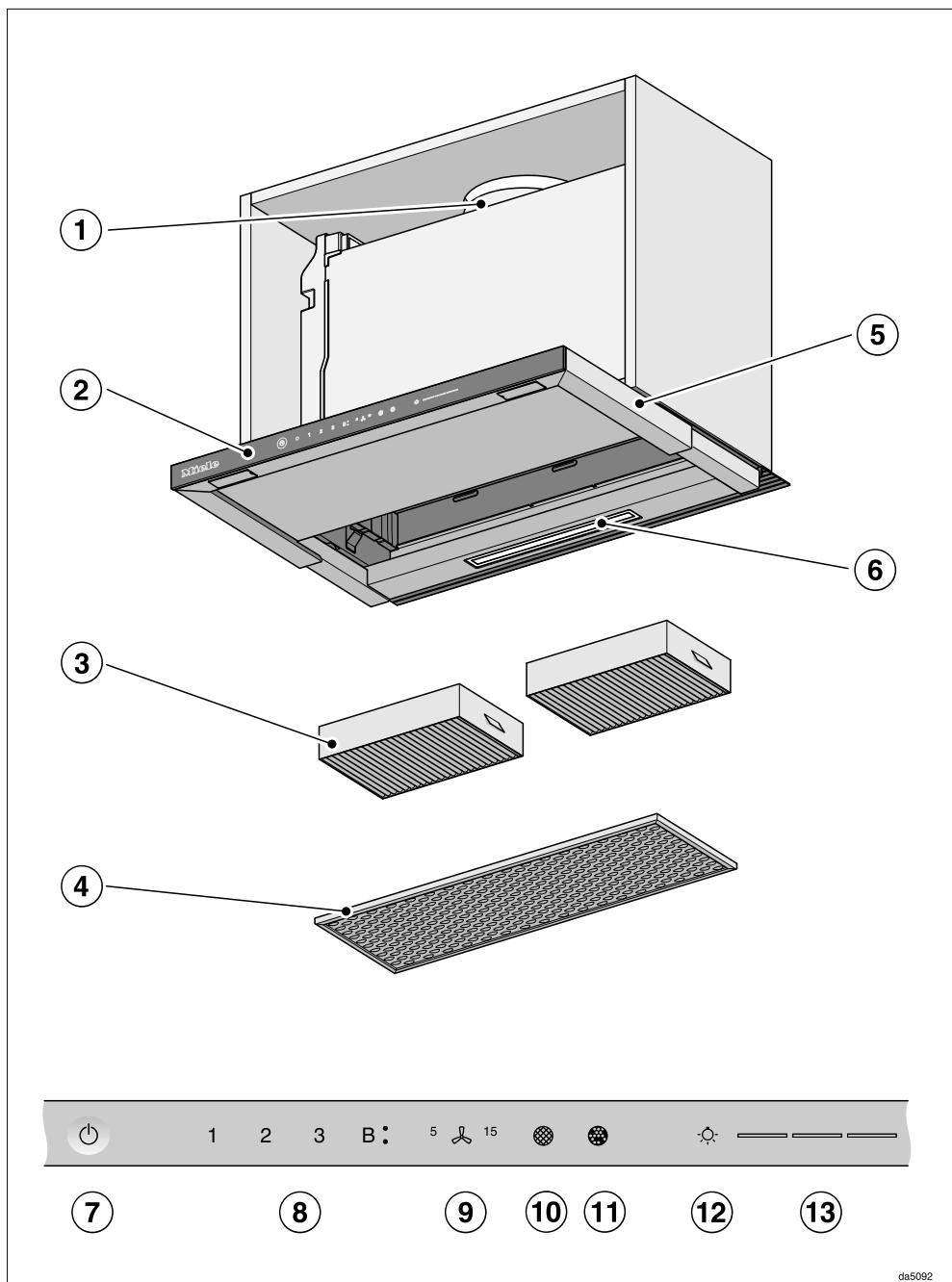

da5092

- ① Liitäntäkaulus
- ② Käyttövalitsimet
- ③ Aktiivihiihliisuodatin  
Kertakäyttöiset tai elvytettävät aktiivihiihliisuodattimet  
Erikseen ostettava lisävaruste huonetilaan palauttavaksi asentamista varten
- ④ Rasvansuodattimet
- ⑤ Ulosvedettävä höyrynkeräyslippa
- ⑥ Keittotasoon suunnattu valaisin
- ⑦ Hipaisupainike liesituulettimen kytkemiseen päälle ja pois päältä
- ⑧ Hipaisupainikkeet puhaltimen kytkemiseen päälle ja pois päältä sekä tehon sää-  
tämiseen
- ⑨ Jälkikäyntipainike
- ⑩ Rasvansuodattimen käyttötuntilaskurin hipaisupainike (rasvansuodatinpainike)
- ⑪ Aktiivihiihliisuodattimien käyttötuntilaskurin hipaisupainike (aktiivihiihliisuodatinpai-  
nike)
- ⑫ Valaisinpainike, kytkee valaisimen päälle ja pois päältä ja toimii himmentimenä
- ⑬ Hipaisupainikkeet valaisimen kirkkauden valintaan ja näyttöön

# Laitteen toimintaperiaate

Liesituulettimen varustuksen mukaan laitetta voidaan käyttää seuraavilla tavoilla:

## Hormiin poistavana



Liesituulettimen imemä ilma kulkee rasvansuodattimen läpi ja virtaa poistohormiin kautta ulos.

## Huonetilaan palauttavana

(lisävarusteena saatavan muuntosarjan ja aktiivihiiლისუodattimen avulla, ks. kohta "Tekniset tiedot")



Liesituulettimen imemä ilma kulkee rasvansuodattimen lisäksi myös aktiivihiiლისუodattimien läpi. Tämän jälkeen ilma johdetaan takaisin keittiöön.

daij0494a

daij0494b





## Toimintatavan (hormiin poistava tai huonetilaan palauttava) valinta

Tämä liesituuletin soveltuu käytettäväksi sekä hormiin poistavana että huonetilaan palauttavana. Puhaltimen teho sopeutetaan valitun käyttötavan mukaiseksi. Tehdasasetuksena on käyttö huonetilaan palauttavana. Jos laitetta halutaan käyttää hormiin poistavana, sen asetuksia täytyy muuttaa.

Tämä tehdään ottamalla aktiivihilisuodattimen käyttötunilaskuri pois käytöstä.

- Kosketa virtakytkintä .

Kaikki symbolit palavat himmeinä.

- Pidä jälkikäyntipainiketta  painettuna, kunnes rasvansuodattimen  ja aktiivihilisuodattimen  symbolit syttyvät.

- Kosketa aktiivihilisuodattimien symbolia .

Aktiivihilisuodattimen symboli  ja jokin imutehojen hipaisupainikkeista alkavat vilkkua.

- Kosketa hipaisupainiketta **B**.
- Vahvasta valintasi koskettamalla aktiivihilisuodatinsymbolia .

Kaikki symbolit sammuvat.

Asennus hormiin poistavaksi on nyt valittu.

Jollet vahvasta valintaasi 4 minuutin kuluessa, valintasi peruuntuu ja vanha asetus jää voimaan.

## Valmistelut Miele@home-käyttöä varten

Edellytykset:

- WLAN-verkon
- Miele-sovelluksen
- Miele käyttäjätilin. Voit luoda käyttäjätilin Miele-sovelluksella.

Liesituuletin on varustettu sisäänrakennetulla WLAN-moduulilla. Liitä liesituuletin kotisi WLAN-verkkoon. Sen jälkeen voit käyttää liesituuletinta Miele-sovelluksella.

Jos Miele-keittotasosi on liitetty WLAN-kotiverkkoon, voit käyttää Con@ctivity-toimintoa, jolloin liesituuletin toimii automaattisesti, kun käytät keittotasoa.

Varmista, että WLAN-verkon signaalivoimakkuus on riittävä liesituuletin sijoituspaikassa.

Voit liittää laitteen kotisi WLAN-verkkoon Miele-sovelluksen tai WPS:n avulla.

# Ensimmäinen käyttökerta

## Miele@home:n käytettävyys

Käyttömaan Miele@home-palvelujen saatavuus vaikuttaa Miele-sovelluksen käyttöön.

Miele@home-palvelua ei ole saatavissa kaikissa maissa.

Lisätietoja palvelun käytettävyydestä löydät internetsivuiltamme [www.miele.com](http://www.miele.com).

## Miele-sovellus

Voit ladata Miele-sovelluksen ilmaiseksi Apple App Storesta® tai Google Play Storesta™.



## Yhteyden muodostaminen sovelluksen kautta

Voit luoda verkkoyhteyden Miele-sovelluksen kautta.

- Asenna Miele-sovellus mobiililaitteeseesi.

Mobiilisovelluksen kautta kirjaamiseen tarvitaan:

1. WLAN-verkon salasana
2. Liesituulettimen salasana



Liesituulettimen salasananalla tarkoitetaan laitteen arvokilvestä löytyvän sarjanumeron yhdeksää viimeistä numeroa.

Arvokilpi tulee näkyviin, kun irrotat rasvansuodattimet.



- Aloita laitteen kirjaaminen sovelluksessa. Noudata sovelluksen antamia ohjeita.



Kun sovellus pyytää aktivoimaan liesituulettimen WLANin, toimi seuraavasti:

# Ensimmäinen käyttökerta

- Kosketa virtakytkintä .

Kaikki symbolit palavat himmeinä.



- Pidä jälkikäyntipainiketta  painettuna, kunnes rasvansuodattimen  ja aktiivihiihiisuodattimen  symbolit syttyvät.

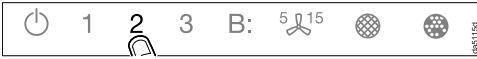

- Kosketa hipaisupainiketta **2**.



**2** palaa yhtäjaksoisesti, **3** vilkkuu.

Liesituuletin on seuraavien kahden minuutin ajan valmis yhteyden muodostamiseen.



- Jatka kirjaamista sovelluksessa.



Kun yhteys on muodostettu, **2** ja **3** palaavat yhtäjaksoisesti.

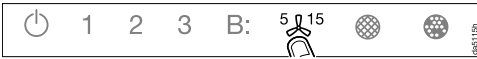

- Poistu liesituulettimen yhteydenmuodostustilasta koskettamalla jälkikäyntipainiketta .

Nyt voit käyttää liesituulettinasi soveluksen kautta.



## Yhteyden muodostaminen WPS:n kautta

Tätä varten WLAN-reitittimessäsi pitää olla WPS-valmius (WiFi Protected Setup).

- Kosketa virtakytkintä .

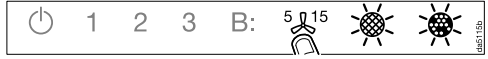
Kaikki symbolit palavat himmeinä.



- Pidä jälkikäyntipainiketta  painettuna, kunnes rasvansuodattimen  ja aktiivihiihiisuodattimen  symbolit syttyvät.



- Kosketa hipaisupainiketta **2**.

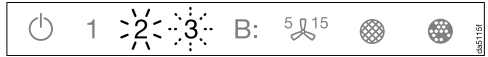

**2** palaa yhtäjaksoisesti, **3** vilkkuu.

WLAN-yhteys on käynnistettävä samanaikaisesti liesituulettimesta ja WPS-reitittimestä.



- Paina muutaman sekunnin kuluttua liesituulettimen hipaisupainiketta **B**.



Hetken kuluttua **2** palaa yhtäjaksoisesti, **3** ja **B** vilkkuvat.

Liesituuletin on seuraavien kahden minuutin ajan valmis yhteyden muodostamiseen.

# Ensimmäinen käyttökerta

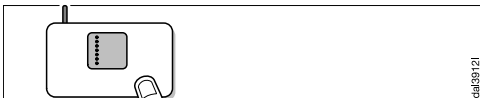

- Käynnistä WPS-yhteyden muodostus WLAN-reitittimestäsi.



Kun yhteys on muodostettu, **2** ja **3** palavat yhtäjaksoisesti.

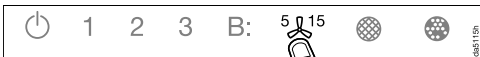

- Poistu liesituulettimen yhteydenmuodostustilasta koskettamalla jälkikäyntipainiketta **5** <sup>15</sup>.

Nyt voit käyttää liesituulettimesi soveluksen kautta.

Jos yhteyden luominen epäonnistui, et ehkä painanut reitittimen WPS-painiketta riittävän nopeasti. Tee edellä mainitut toimet uudelleen.

**Vinkki:** Jos WLAN-reitittimessä ei ole WPS-yhteyshmahdollisuutta, luo yhteys Miele-sovelluksen kautta.



## WLAN-yhteyden purkaminen (tehdasasetusten palautus)

Jos haluat muodostaa uuden WLAN-yhteyden, sinun on ensin purettava olemassa oleva yhteys.

- Kosketa virtakytkintä .

Kaikki symbolit palavat himmeinä.



- Pidä jälkikäyntipainiketta **5** <sup>15</sup> painettuna, kunnes rasvansuodattimen  ja aktiivihiilisuodattimen  symbolit syttyvät.



- Kosketa hipaisupainiketta **1**.

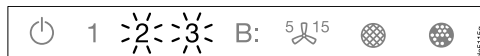

Kun WLAN-yhteys on olemassa, **2** ja **3** palavat yhtäjaksoisesti.

Liesituuletin on seuraavien kahden minuutin ajan valmis yhteyden purkamiseen.

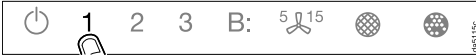

- Kosketa hipaisupainiketta **1**.

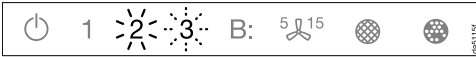

- 2** palaa yhtäjaksoisesti ja **3** vilkkuu.



Muutamana sekunnin kuluttua **2** ja **3** vilkkuvat. Yhteys on purettu.



- Poistu liesituulettimen yhteydenpurkamistilasta koskettamalla jälkikäyntipainiketta **5**.

WLAN-yhteys on nyt purettu. Nyt voit muodostaa uuden yhteyden.

## Valmistelut Con@ctivity-käyttöä varten

Con@ctivity kuvaa Mielen sähkökeitto-  
tason ja Mielen liesituulettimen välistä  
yhteyttä. Sen ansiosta liesituuletin toi-  
mii automaattisesti samaan järjestel-  
mään kirjatun Mielen keittotason toi-  
mintatilan mukaan.

- Kun kytket jonkin keittoalueen päälle, liesituulettimen valaisimet syttyvät automaattisesti ja hetken kuluttua myös liesituulettimen puhallin käynnistyy.
- Ruoanvalmistuksen aikana liesituulettin vaihtaa imutehoa automaattisesti. Imuteho määräytyy päälle kytkettyjen keittoalueiden määrän ja niiden valittujen tehojen mukaan.
- Ruoanvalmistuksen päätyttyä liesituulettimen puhallin ja valaisimet sammuvat automaattisesti tietyn jälkikäyntiajan jälkeen.

Tarkempia tietoja toiminnosta löydät kappaleesta Käyttö.

# Ensimmäinen käyttökerta

## Con@ctivity WLAN-kotiverkon kautta (Con@ctivity 3.0)

Edellytykset:

- WLAN-kotiverkko
- WLAN-yhteensopiva Miele-keitto-  
taso

- Liitä liesituuletin ja keittotaso WLAN-kotiverkkoon (ks. kohta Valmistelut Miele@home-käyttöä varten).

Con@ctivity-toiminto aktivoituu automaattisesti.

## Con@ctivity suoran WLAN-yhteyden kautta (Con@ctivity 3.0)

Edellytykset:



- WLAN-yhteensopiva Miele-keitto-  
taso

Kun käytettävissä on WLAN-kotiverkko, voit muodostaa suoran yhteyden keittotason ja liesituulettimen välille.

- Kosketa virtakytkintä .

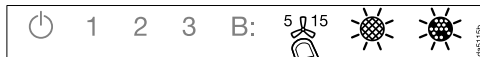
Kaikki symbolit palavat himmeinä.



- Pidä jälkikäyntipainiketta  painettuna, kunnes rasvansuodattimen  ja aktiivihiilisuodattimen  symbolit syttyvät.

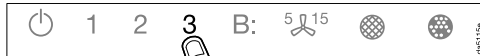

- Kosketa hipaisupainiketta **3**.

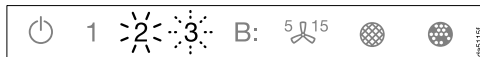

**2** palaa yhtäjaksoisesti, **3** vilkkuu.

Liesituuletin on seuraavien kahden minuutin ajan valmis yhteyden muodostamiseen.

- Käynnistä keittotason WLAN-yhteyden muodostus. Katso tarkemmat ohjeet keittotason käyttöohjeesta.



Kun yhteys on muodostettu, **2** ja **3** palavat yhtäjaksoisesti.

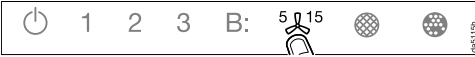

- Poistu liesituulettimen yhteydenmuodostustilasta koskettamalla jälkikäyntipainiketta 5 ja 15.

Con@ctivity on nyt aktivoitu.

Kun keittotason ja liesituulettimen välille on muodostettu WLAN-yhteys, laitteita ei voi myöhemmin liittää muuhun kotiverkkoon. Jos kuitenkin myöhemmin haluat liittää keittotason ja liesituulettimen muuhun kotiverkkoon, niiden välinen WLAN-yhteys on ensin purettava (ks. kohta WLAN-yhteyden purkaminen).

## Yhteyden muodostaminen uudestaan



Jos yhteyden muodostaminen ei ole mahdollista, **2** ja **3** vilkkuvat, tai liesituulettimen keskeyttää toiminnon.

- Katkaise yhteys liesituulettimesta (ks. kohta WLAN-yhteyden purkaminen) ja liesituulettimesta.
- Suorita yhteyden muodostaminen uudestaan.

# Käyttö (automaattikäyttö)

Kun Con@ctivity on aktivoituna, liesituuletin toimii aina automaattikäytöllä (ks. Käyttöönotto – Valmistelut Con@ctivity-käyttöä varten).

Jos haluat käyttää liesituuletinta käsi-käytöllä, toimi kappaleen Käyttö (käsi-käyttö) – Käyttö ilman Con@ctivity-toimintoa ohjeiden mukaisesti.

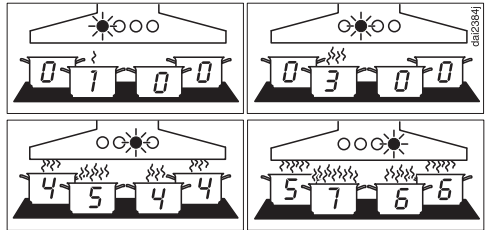

Esimerkkejä imutehoista 1 – B

## Käyttö Con@ctivity-toiminnon kanssa (automaattikäyttö)

- Kytke jokin keittotason keittoalueista päälle haluamallasi teholla.

Liesituulettimen valo kytkeytyy päälle.

- Vedä höyrynkeräyslippa ulos.

Liesituuletin käynnistyy imuteholla 2.

Ruoanvalmistuksen aikana liesituuletin vaihtaa imutehoa automaattisesti.

Imuteho vaihtelee päälle kytkettyjen keittoalueiden määrän ja keittoalueille valittujen tehojen mukaan, eli liesituuletin säätelee imutehon keittoalueiden yhteenlasketun tehon mukaan.

- Jos valitset keittoalueelle suuremman tehon tai kytket päälle useampia keittoalueita, myös liesituuletin alkaa toimia suuremmalla teholla.
- Jos alennat keittoalueen tehoa tai kytket jonkin keittoalueen pois päältä, liesituuletin alentaa imutehoa vastavasti.

## Reaktioaika

Liesituuletin reagoi viiveellä, koska keittoalueen tehon muuttaminen ei vaikuta välittömästi syntyvän höyryn ja käryn määrään.

Koska keittotaso lähettää tietoja liesituulettimelle vain tietyin aikavälein, tämäkin voi aiheuttaa viivettä liesituulettimen reagointiin.

Joka tapauksessa liesituuletin reagoi muutoksiin muutaman sekunnin tai muutaman minuutin kuluttua.



## Ruokien paistaminen

- Kytket esimerkiksi jonkin keittoalueen päälle suurella teholla kuumentaaaksesi paistinpannun. Säädät tehon pienemmäksi 10 sekunnin – 4 minuutin kuluessa (Highlight-keittotasolla 60 sekunnin – 5 minuutin kuluessa).

Liesituuletin tunnistaa paistotoiminnon.

Liesituuletin kytkeytyy automaattisesti päälle. Kun pienennät keittoalueen tehoa, liesituuletin kytkeytyy imuteholle 3 ja pysyy tällä imuteholla noin 5 minuuttia.

Tämän jälkeen imuteho määreytyy Con@ctivity-toiminnon perusteella.

Voit tietenkin myös vaihtaa liesituulettimen tehoa manuaalisesti.

## Pois päältä kytkeminen

- Kytke kaikki keittoalueet pois päältä.

Liesituulettimen puhallin alentaa pikkuhiljaa tehoaan seuraavien minuuttien aikana, kunnes se lopulta kytkeytyy kokonaan pois päältä.

Aikaviive on tarpeen keittiöilmassa jäljellä olevien käryjen ja hajujen poistamiseksi.

- Jos liesituuletin toimii Booster-teholla, se alentaa tehon välittömästi teholle 3.
- Jos liesituuletin toimii teholla 3, se alentaa tehon noin 1 minuutin kuluttua teholle 2.
- Tehosta 2 liesituuletin kytkeytyy teholle 1 noin 2 minuutin kuluttua.
- Käytyään 2 minuuttia teholla 1 liesituulettimen puhallin kytkeytyy lopuksi pois päältä.
- Valaisin sammuu 30 sekunnin kuluttua puhaltimen pois päältä kytkeytymisestä.

Ruoanlaitto keittotasolla on nyt päättynyt.

Jos höyrykeräyslippa jää auki, liesituulettimen kytkeytyy automaattisesti päälle seuraavalla kerralla, kun kytket keittotason päälle:

Puhallin käynnistyy muutamia sekunteja keittotason päälle kytkemisen jälkeen, ensin hetkeksi imuteholla **2**, minkä jälkeen se siirtyy heti imuteholle **1**. Tämän jälkeen liesituuletin jatkaa toimintaansa automaattisesti.

# Käyttö (automaattikäyttö)

---

## Automaattikäytöstä poistuminen väliaikaisesti

Näin voit siirtyä väliaikaisesti pois liesituulettimen automaattikäytöstä:

- valitse jokin toinen imuteho tai
- kytke liesituulettimen pois päältä manuaalisesti tai
- aktivoi liesituulettimen jälkikäyntitoiminto . Puhallin kytkeytyy valitun jälkikäyntiajan kuluttua pois päältä, mutta valaisin pysyy päällä.

Voit nyt käyttää liesituulettinta vain käsikäytöllä (ks. kappale Käyttö (käsikäyttö)).

## Paluu automaattikäyttöön

Liesituulettimen palaa takaisin automaattikäyttöön, kun:

- et ohjaa liesituulettinta noin 5 minuuttiin sen jälkeen, kun olet valinnut imutehon manuaalisesti, tai
- olet valinnut manuaalisesti tehon, joka vastaa automaattikäytön käyttämää tehoa, tai
- liesituulettimen puhallin ja keittotaso ovat olleet pois päältä vähintään 30 sekunnin ajan.  
Kun kytket keittotason päälle seuraavan kerran, liesituulettimen alkaa jälleen toimia automaattikäytöllä.

Voit ohjata liesituulettinta manuaalisesti myös koko ruoanvalmistustoiminnon ajan.

- Kytke tällöin liesituulettimen päälle **ennen** keittotasoa.

Kun sekä liesituulettimen että keittotason ovat tämän jälkeen pois päältä vähintään 30 sekunnin ajan, liesituulettimen toimii taas automaattiohjauksella, kun kytket keittotason päälle seuraavan kerran.

## Käyttö ilman Con@ctivity-toimintoa (käsikäyttö)

Voit käyttää liesituuletinta käsin, kun:

- Con@ctivity-toimintoa ei ole aktivoitu.
- Olet poistanut Con@ctivity-toiminnon väliaikaisesti pois käytöstä (ks. kappale Käyttö (automaattikäyttö) – Automaattikäytöstä poistuminen väliaikaisesti).

## Liesituulettimen kytkeminen päälle

Kytke liesituuletin päälle heti, kun aloitat ruoanlaiton. Näin se imee ruoanvalmistuksesta syntyvät käryt ja höyryt sitä mukaa, kun niitä muodostuu.

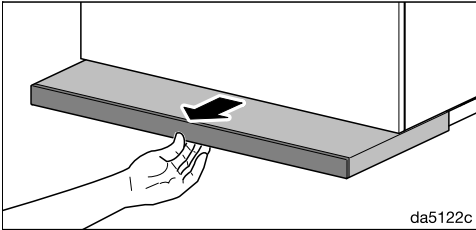

- Vedä höyrynkeräyslippa ulos. Vedä höyrynkeräyslippa aina kokonaan ulos, niin laitteen imuteho on paras mahdollinen ja käyntiääni mahdollisimman hiljainen.

Liesituuletin käynnistyy imuteholla **2**.

## Tehon säätäminen

Normaaliin ruoanvalmistukseen riittävät imutehot **1 - 3**.

Paistamisen aikana ja voimakasta käryä aiheuttavien ruokien valmistuksessa voit valita hetkeksi Booster-tehon **B**.

- Valitse haluamasi imuteho koskettamalla jotain hipaisupainiketta **1 - B**.

## Toisen Booster-tehon valinta

- Kun valitset Booster-tehon, symboli **B**• syttyy. Jos haluat lisää tehoa vielä lisää, kosketa hipaisupainiketta **B** uudelleen.

Symboli **B**• palaa.

Toinen Booster-teho on nyt valittu. Laitteen imuteho suurenee hetkeksi.

## Booster-tehojen kytkeminen pois

Jos virransäästötoiminto on käytössä (tehdasasetus), ensimmäinen Booster-teho **B**• vaihtuu viiden minuutin kuluttua tehoksi **3**.

Toinen Booster-teho **B**• kytkeytyy pois kahden minuutin kuluttua (myös silloin, kun virransäästötoiminto ei ole käytössä).











# Käyttö (käsikäyttö)

## Jälkikäyntiajan valinta

Jätä liesituuletin päälle muutaman minuutin ajaksi ruoanlaiton jälkeen. Näin se poistaa keittiöilmassa jäljellä olevat käryt ja höyryt.

Jälkikäynti auttaa pitämään myös itse liesituulettimen puhtaana.



Kun käytät jälkikäyntitoimintoa, liesituuletin kytkeytyy tietyn ajan kuluttua automaattisesti pois päältä.

- Kosketa ruoanvalmistuksen jälkeen jälkikäyntipainiketta <sup>5</sup><sup>15</sup>
- 1 kerran: liesituuletin toimii vielä 5 minuuttia ( 5  palaa).
- 2 kertaa: liesituuletin toimii vielä 15 minuuttia ( 15  palaa).
- Kun kosketat jälkikäyntipainiketta <sup>5</sup><sup>15</sup> vielä kerran, liesituuletin ei kytkeydy pois päältä (<sup>5</sup><sup>15</sup> sammuu).



## Liesituulettimen kytkeminen pois päältä

- Liesituuletin sammuu, kun kosketat valittuna olevan tehon hipaisupainiketta uudelleen.
- Liesituuletin sammuu myös, kun työnät höyrykeräyslipan sisään.

## Valaisimien käyttäminen/himentäminen

- Voit kytkeä valaisimen päälle ja päältä pois vetämällä höyrykeräyslipan auki ja painamalla sen kiinni tai painamalla valaisinpainiketta .
- Jos höyrykeräyslippa on työnnettynä sisään ja haluat kytkeä päälle vain valaisimen, paina ensin virtakytkintä  ja sen jälkeen valaisinpainiketta .

Kun kytket valaistuksen päälle, se kytkeytyy kirkkaimmilleen. Kaikki valaisinpainikkeen  vieressä olevat kolme palkkia palavat.

- Kun valaisin on päällä, pidä valaisinpainiketta  painettuna. Valo himmenee, kunnes vapautat painikkeen.
- Kun painat valaisinpainiketta  uudelleen, valo kirkastuu, kunnes vapautat painikkeen.

- Vaihtoehtoisesti voit valita kirkkausteen suoraan koskettamalla valaisinpainikkeen  vieressä olevia palkkeja.

## Turvakatkaisu

Jos virransäätö on otettu pois käytöstä, päälle puhallin ja valaisin kytkeytyvät 12 tunnin kuluttua automaattisesti pois päältä.

- Voit kytkeä sen takaisin päälle koskettamalla virtakytkintä .

## Rasvansuodattimen käyttötuntimäärän muuttaminen



Voit milloin tahansa muuttaa käyttötuntilaskuriin ohjelmoitua enimmäiskäyttötuntimäärää omien käyttötottumustesi mukaan.

Tehdasasetuksena laskurin käyttötuntimääräksi on ohjelmoitu 30 tuntia.

- Valitse lyhyempi 20 tunnin puhdistusväli, jos paistat tai friteeraat paljon.
- Lyhyempi puhdistusväli kannattaa valita myös silloin, jos valmistat ruokaa vain harvoin. Näin suodattimiin kertynyt rasva ei pääse kovettumaan, mikä vaikeuttaisi puhdistusta.
- Jos valmistat rasvaisia ruokia vain harvoin, voit valita pitemmän 40 tai 50 tunnin käyttötuntimäärän.

- Kosketa virtakytkintä .

Kaikki symbolit palavat himmeinä.

- Pidä jälkikäyntipainiketta <sup>5</sup>  painettuna, kunnes rasvansuodattimen  ja aktiivihiihliisuodattimen  symbolit syttyvät.

- Kosketa rasvansuodattimen symbolia .

Rasvansuodattimen symboli  ja jokin imutehojen hipaisupainikkeista alkavat vilkkua.

Hipaisupainikkeet **1–B** osoittavat valitsemasi käyttötuntimäärää seuraavasti:

Hipaisupainike **1**..... 20 tuntia

Hipaisupainike **2**..... 30 tuntia

Hipaisupainike **3**..... 40 tuntia

Hipaisupainike **B**..... 50 tuntia

- Valitse haluamasi käyttötuntimäärä koskettamalla kyseistä lukemaa vastaavaa hipaisupainiketta.
- Vahvista valintasi painamalla rasvansuodattimen symbolia . Jollet vahvista valintaasi 4 minuutin kuluessa, valintasi peruuntuu ja vanha asetus jää voimaan.

# Asetusten muuttaminen

## Aktiivihiihliisuodattimen käyttö- tuntilaskurin muuttaminen tai ottaminen pois käytöstä

Aktiivihiihliisuodattimia tarvitaan, kun lie-  
situsuuletinta käytetään huonetilaan pa-  
luttavana.



Voit milloin tahansa muuttaa käyttötun-  
tilaskuriin ohjelmoitua enimmäiskäyttö-  
tuntimäärää omien käyttötottumustesi  
mukaan.

Jos liesitusuuletinta käytetään hormiin  
poistavana, käyttötuntilaskuri on otetta-  
va pois käytöstä.

Tehdasasetuksena vaihtoväliksi on ase-  
tettu 180 tuntia.

- Kosketa virtakytkintä .

Kaikki symbolit palavat himmeinä.

- Pidä jälkikäyntipainiketta  painet-  
tuna, kunnes rasvansuodattimen  ja  
aktiivihiihliisuodattimen  symbolit  
syttyvät.

- Kosketa aktiivihiihliisuodattimien sym-  
bolia .

Aktiivihiihliisuodattimen symboli  ja jo-  
kin imutehosen hipaisupainikkeista alka-  
vat vilkkua.

Hipaisupainikkeet **1–B** osoittavat valit-  
semaasi käyttötuntimäärää seuraavasti:

hipaisupainike **1**..... 120 tuntia  
hipaisupainike **2**..... 180 tuntia  
hipaisupainike **3**..... 240 tuntia  
hipaisupainike **B**..... pois käytöstä

- Valitse haluamasi käyttötuntimäärä  
koskettamalla kyseistä lukemaa vas-  
taavaa hipaisupainiketta.

- Vahvasta valintasi koskettamalla aktii-  
viihliisuodatinsymbolia . Jollet vah-  
vista valintaasi neljän minuutin ku-  
luessa, valintasi peruuntuu ja vanha  
asetus jää voimaan.

## Virransäästötoiminnon ottami- nen pois käytöstä



Muista, että toiminnon ottaminen pois  
käytöstä voi suurentaa laitteen ener-  
giansyönnön.

## Virransäästötoiminnon ottaminen käyttöön ja pois käytöstä



- Kosketa virtakytkintä .

Kaikki symbolit palavat himmeinä.

- Pidä jälkikäyntipainiketta  painet-  
tuna.

Rasvansuodattimen  ja aktiivihiihliisu-  
odattimen  symbolit syttyvät muuta-  
man sekunnin kuluttua ja seuraavan vii-  
den sekunnin kuluttua myös imutehon  
hipaisupainike **1** syttyy.

- Kosketa tämän jälkeen peräjälkeen

- valaisinpainiketta ,
- hipaisupainiketta **1** ja uudelleen
- valaisinpainiketta .

Jos virransäästö on käytössä, hipaisupai-  
nikkeet **1** ja **B** palavat yhtäjaksoisesti.  
Jos se on pois käytöstä, hipaisupaini-  
kkeet **1** ja **B** vilkkuvat.

- Kun haluat ottaa virransäästön pois  
käytöstä, kosketa hipaisupainiketta **1**.

Hipaisupainikkeet **1** ja **B** vilkkuvat.

- Kun haluat ottaa virransäästön käyt-  
töön, kosketa hipaisupainiketta **B**.

Hipaisupainikkeet **1** ja **B** palavat yhtäjak-  
soisesti.

- Vahvasta valintasi koskettamalla jälki-  
käyntipainiketta .

Kaikki symbolit sammuvat.

Jollet vahvasta valintaasi neljän minuutin kuluessa, valintasi peruuntuu ja vanha asetus jää voimaan.



## Hipaisupainikkeiden merkkiääni

Kun valitset jonkin toiminnon hipaisupainikkeilla, laitteesta kuuluu lyhyt merkkiääni.

Voit ottaa tämän äänen pois käytöstä.

- Kosketa virtakytkintä .

Kaikki symbolit palavat himmeinä.

- Pidä jälkikäyntipainiketta  painettuna, kunnes rasvansuodattimen  ja aktiivihiihliisuodattimen  symbolit syttyvät.
- Kosketa hipaisupainiketta **B**.

Merkkiääni on otettu pois käytöstä.

- Jos myöhemmin haluat ottaa merkkiäänen uudelleen käyttöön, toimi kuten edellä.

Merkkiääni tulee viimeisimmästä asetuksesta riippumatta takaisin käyttöön aina, kun liesituuletin on välillä irrotettu sähköverkosta sekä sähkökatkon jälkeen.

# Energiansäästövinkejä

---

Tämä liesituuletin on erittäin tehokas ja energiapihi. Seuraavat toimenpiteet auttavat sinua vähentämään energiankulutusta:

- Huolehdi keittiön hyvästä tuuletuksesta ruoanlaiton aikana. Hormiin poistava liesituuletin ei pysty toimimaan tehokkaasti, jos huonetilaan ei virtaa riittävästi korvausilmaa, ja laitteen käyntiääni kovenee.
- Valmista ruokaa mahdollisimman alhaisilla keittotason tehoilla. Mitä vähemmän höyryä ruoanvalmistuksesta aiheutuu, sitä pienemmällä teholla voit käyttää liesituuletinta, mikä pienentää energiankulutusta.
- Puhdista tai vaihda liesituulettimen suodattimet säännöllisin väliajoin. Erittäin likaiset suodattimet heikentävät laitteen tehoa, lisäävät tulipalon vaaraa ja aiheuttavat hygieniariskin.
- Käytä Con@ctivity-toimintoa. Liesituuletin kytkeytyy tällöin automaattisesti päälle ja pois päältä. Myös sen teho säätyy optimaaliseksi keittotason tehojen mukaan, jolloin energiankulutus pienenee.
- Jos käytät liesituuletinta käsiohjauksella, noudata seuraavia ohjeita:
  - Varmista, että valittuna oleva imu-teho on sopiva. Usein pienempi imuteho on riittävä. Käytä booster-tehoa vain kun se on ehdottoman välttämätöntä.
  - Jos höyryä syntyy paljon, kytke liesituuletin ajoissa suuremmalle teholle. Tämä on tehokkaampaa kuin yrittää kerätä keittiöilmaan levinneet höyryt ja käryt käyttämällä liesituuletinta pitkään.
  - Muista kytkeä liesituuletin pois päältä aina ruoanvalmistuksen päätyttyä.  
Jos keittiössä on ruoanvalmistuksen päätyttyä vielä käryjä ja hajuja, käytä jälkikäyntitoimintoa. Tällöin puhallin kytkeytyy automaattisesti pois päältä, kun valitsemasi jälkikäyntiaika on kulunut.



 Irrota liesituuletin sähköverkosta aina ennen laitteen huoltoa ja puhdistusta (ks. kappale Tärkeitä turvallisuusohjeita).

## Ulkovaippa

### Yleistä

 Liesituulettimen pinnat ja käyttövalitsimet ovat arkoja naarmuille ja viilloille. Noudata siksi seuraavia puhdistusohjeita.

- Pyyhi kaikki liesituulettimen pinnat ja käyttövalitsimet pelkällä kuumaan astianpesuaineeseen kastetulla liinalla.
- Kuivaa lopuksi kaikki pinnat kuivalla, pehmeällä liinalla.

Älä käytä puhdistukseen

- soodaa, happoa, klooria tai liuottimia sisältäviä puhdistusaineita,
- hankaavia puhdistusaineita, kuten hankausjauheita ja -nesteitä, tai hankaavia puhdistusvälineitä, kuten pata-sieniä tai käytettyjä pesusieniä, joissa voi olla vielä hankausaineiden jäänteitä.

### Erityisohjeita teräspintojen käsittelyyn

Noudata tämän kappaleen yleisiä puhdistusohjeita, ja puhdista ruostumattomat teräspinnat hankaamattomalla teräspintojen puhdistusaineella.

Voit ehkäistä pintojen nopeaa uudelleenlikaantumista käsittelemällä ne ruostumattoman teräksen hoitoaineella (tilattavissa Mieleltä).



### Erityisohjeita lasipintoja varten

- Noudata tämän kappaleen yleisiä puhdistusohjeita, ja puhdista lasipinnat tavallisella, kaupoissa myytävällä lasinpuhdistusaineella.

# Puhdistus ja hoito

## Käyttötuntilaskurit

Liesituulettimen käynnissäoloaika tallennuu käyttötuntilaskureihin.

Käyttötuntilaskurien perusteella rasvasuodattimen merkkivalo  tai aktiivihii-lisuodattimen merkkivalo  syttyy, kun suodattimet pitää puhdistaa tai vaihtaa.

Voit muuttaa käyttötuntilaskureihin ohjelmoitua enimmäiskäyttötuntimäärää omien käyttötottumustesi mukaan (ks. kappale Asetusten muuttaminen).

## Rasvasuodatin



**Tulipalovaara**

Rasvan kyllästämä rasvasuodatin aiheuttaa tulipalovaaran.

Puhdista siksi rasvasuodatin säännöllisesti.

Uudelleenkäytettävä, metallinen rasvasuodatin kerää keittiökäryn kiinteät osat, kuten rasvan ja pölyn, ja estää siten liesituuletinta likaantumasta.

Rasvasuodatin tulee puhdistaa säännöllisin väliajoin.

Erittäin likainen rasvasuodatin heikentää imutehoa ja edistää liesituulettimen ja keittiön likaantumista.

## Puhdistusväli

Kertynyt rasva kovettuu ajan mittaan, mikä vaikeuttaa puhdistusta. Siksi suosittelemme, että puhdistat rasvasuodattimen 3–4 viikon välein.

Käyttötuntilaskuri muistuttaa sinua merkkivalolla  siitä, että rasvasuodatin on puhdistettava säännöllisesti.

## Rasvasuodattimen irrottaminen



Ole varovainen käsitellessäsi suodatinta, ettei se pääse putoamaan.

Suodatin voi pudotessaan vahingoittua tai vahingoittaa alla olevaa keittotasoa.

Pidä suodattimesta tukevasti kiinni.

- Vedä höyrykeräyslippa ulos.

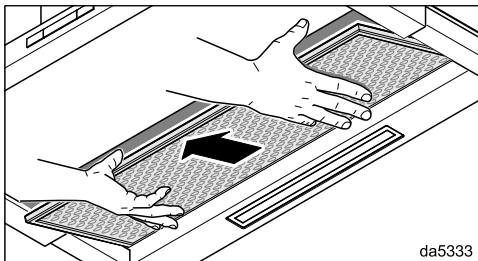
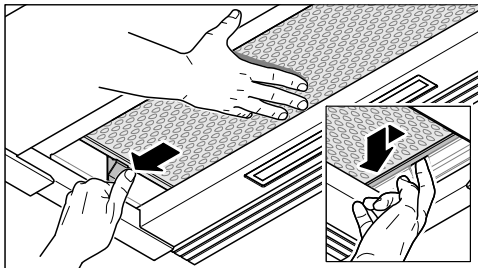

da5333

- Pidä oikealla kädellä kiinni rasvasuodattimesta. Paina vasemmalla puolella olevaa lukitusta. Suodatin putoaa alaspäin.
- Paina rasvasuodatinta oikeasta reunasta vähän vasemmalle.
- Ota rasvasuodatin alaspäin pois paikaltaan.

## Rasvansuodattimen pesu käsin

- Harjaa rasvansuodatin lämpimässä vedessä, jossa on astianpesuainetta. Älä käytä astianpesuainetta laimentamattomana.

## Älä käytä puhdistukseen ...

Sopimattomat puhdistusaineet voivat vahingoittaa suodatinpintoja pitempään käytettäessä.

Älä siksi käytä seuraavia puhdistusaineita:

- kalkkia irrottavia puhdistusaineita
- hankausjauheita tai -nesteitä
- voimakkaita yleispesuaineita tai rasvaa irrottavia puhdistusainesuihkeita
- uuninpuhdistusaineita.

## Rasvansuodattimien pesu astianpesukoneessa



Astianpesukoneen liian korkea pesulämpötila aiheuttaa vaurioiden vaaran.

Jos pesulämpötila on liian korkea, rasvansuodatin voi vaurioitua käyttökellvottomaksi, esim. vääntyä.

Valitse ohjelma, jossa suosituslämpötila ei ylitä.

Noudata myös astianpesukoneen käyttöohjeessa annettuja ohjeita.

- Aseta rasvansuodatin alakoriin mahdollisimman pystyyn tai vähän vinoon. Varmista, että suihkuvarsi pääsee pyörimään vapaasti.
- Käytä kotitalouskäyttöön tarkoitettua astianpesuainetta.
- Valitse pesuohjelma, jonka pesulämpötila on enintään 65 °C.

Suodattimien sisäpinta voi käyttämäsi astianpesuaineen mukaan värjäytyä laikulliseksi. Värjäytymillä ei kuitenkaan ole vaikutusta rasvansuodattimien toimintaan.

## Puhdistuksen jälkeen

- Anna rasvansuodattimen kuivua pesun jälkeen imukykyisellä alustalla, ennen kuin asetat sen paikalleen.
- Muista puhdistaa myös liesituulettimen sisäosat ennen kuin asetat rasvansuodattimen takaisin paikalleen. Näin ehkäiset palovaaran.

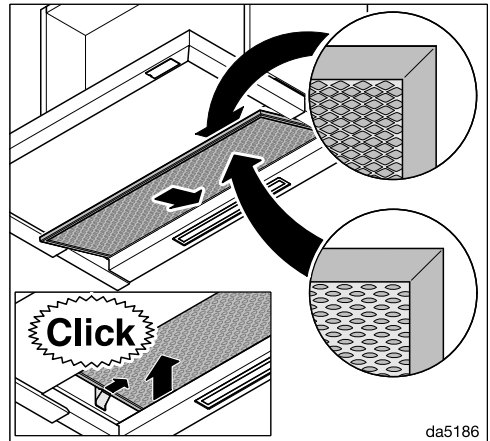

- Asenna rasvansuodatin takaisin paikalleen.

# Puhdistus ja hoito

---

## Rasvansuodattimen käyttötuntilaskurin nollaus

Kun olet puhdistanut rasvansuodattimet, niiden käyttötuntilaskuri on nollattava.

- Kytke liesituuletin päälle ja kosketa rasvansuodattimen symbolia  noin kolmen sekunnin ajan, kunnes ainoastaan hipaisupainike **1** vilkkuu.

Rasvansuodattimen symboli  sammuu.

## Rasvansuodattimien vaihto

Säännöllinen käyttö ja puhdistus kuluttavat suodatinpintoja.

Kun havaitset rasvansuodattimessa vaurioita, vaihda uusi tilalle.

Voit ostaa rasvansuodattimen Mielen verkkokaupasta, Mielen asiakaspalvelusta (ks. tämän käyttöohjeen takasivu) tai Miele-kauppiaaltasi.

## Aktiivihiihisiuodattimet

Kun liesituuletinta käytetään huone-tilaan palauttavana, siihen täytyy rasvansuodattimen lisäksi asentaa kaksi aktiivihiihisiuodattinta. Ne keräävät ruoanvalmistuksessa syntyvät käryt.

Aktiivihiihisiuodattimet asennetaan höyrynkeräyslippaan rasvansuodattimen yläpuolelle.

Voit ostaa aktiivihiihisiuodattimia Mielen verkkokaupasta, Miele-huollosta (ks. tämän käyttöohjeen takasivu) tai Miele-kauppiaaltasi.

Katso laitetyyppi kappaleesta Tekniset tiedot.

## Aktiivihiiisuodattimien asentaminen/ vaihtaminen

Aktiivihiiisuodattimien käyttöä varten liesituulettiin on asennettava tarvittavat kehykset. Noudata asennuskaavioita.

- Ota rasvansuodatin pois liesituulettimesta.
- Ota aktiivihiiisuodattimet pakkauksesta.

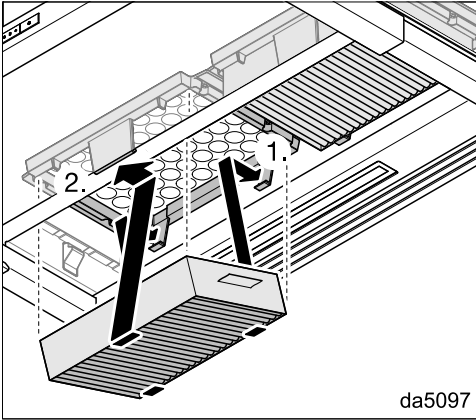

- Paina aktiivihiiisuodattimet kehyksiin niin, että ne napsahtavat paikoilleen.
- Asenna rasvansuodatin takaisin paikalleen.
- Kun haluat ottaa aktiivihiiisuodattimet pois, paina pidikkeen kielekettä vähän eteenpäin ja ota aktiivihiiisuodattimet alaspäin pois paikoiltaan.

## Vaihtoväli

Vaihda aktiivihiiisuodattimet aina, kun ne eivät enää poista ruoanvalmistuksessa syntyviä käryjä riittävän hyvin, kuitenkin vähintään 6 kuukauden välein.

Käyttötuntilaskuri muistuttaa sinua merkkivalolla  siitä, että aktiivihiiisuodattimet on vaihdettava.

## Aktiivihiiisuodattimen käyttötuntilaskurin nollaus

Kun käyttötuntilaskuri on käytössä ja kun vaihdat suodattimen uuteen, laskuri on nollattava.

- Kytke liesituuletin päälle ja kosketa aktiivihiiisuodattimen symbolia  noin kolmen sekunnin ajan, kunnes ai-noastaan hipaisupainike **1** vilkkuu.

Aktiivihiiisuodattimen symboli  sammuu.

## Aktiivihiiisuodattimien hävittäminen

- Voit hävittää käytöstä poistetut aktiivihiiisuodattimet sekajätteen mukana.

## Elvytettävät aktiivihiiisuodattimet

Tähän liesituulettiin on saatavana elvytettäviä aktiivihiiisuodattimia. Kun elvytät ne uunissa, voit käyttää niitä useita kertoja uudelleen.

Noudata aktiivihiiisuodattimien mukana toimitettua käyttöohjetta.

# Asennus

## Ennen asennusta

 Lue kaikki tässä kappaleessa sekä kappaleessa Tärkeitä turvallisuusohjeita annetut ohjeet ennen laitteen asennusta ja noudata niitä.

## Asennussuosituksia

- Jotta liesituuletin pystyisi poistamaan käryt ja hajut mahdollisimman tehokkaasti, se tulee asentaa sivusuunnassa kohdakkain keittotason kanssa.
- Keittotason tulisi mieluiten olla hieman liesituuletinta kapeampi ja se saisi olla enintään liesituulettimen levyinen.
- Asennuspaikkaan pitäisi olla vapaa pääsy myös asennuksen jälkeen. Myös mahdollisia huoltotoimia varten liesituulettimeen pitäisi päästä helpposti käsiksi ja laite tulisi olla helppo irrottaa. Ota tämä huomioon erityisesti, kun asennat kaapistoja, hyllyjä tai katto- ja seinäkoristeita liesituulettimen läheisyyteen.

## Asennustarvikkeet

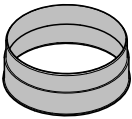

### 1 liitäntäkaulus

jos käytät Ø 150 mm:n poistoilmaputkea

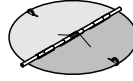

### 1 sulkuläppä

asennettavaksi moottoriyksikön liitäntäkauluskeeseen (ei huonetilaan palauttavana).

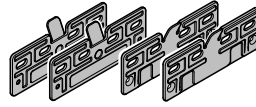

### 4 asennuslevy

liesituulettimen asentamiseen 600 mm leveään kaappiin

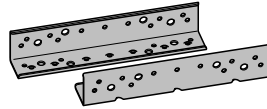

### 2 kiinnityskulmarautaa

liesituulettimen asentamiseen 900 mm leveään kaappiin (vain 896 mm leveät laitteet)

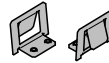

### 2 kiinnitysjuosta

liesituulettimen asentamiseen 900 mm leveään kaappiin (vain 896 mm leveät laitteet)



### 1 täytelista

laitteen takareunan ja takaseinän väliin jäävän raon peittämistä varten

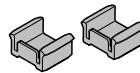

### 2 syvyyvastetta

höyrykeräyslipan sisäänvetäytymisen rajoittamiseen

08272520

11574700

08286021

08383320

11597850

11940470



4 ruuvia M4 x 8 mm



4 (8)\* ruuvia 4 x 15 mm



4 ruuvia 4 x 30 mm



8 (12)\* ruuvia 4 x 15 mm



4 ruuvia M4 x 12 mm\*



4 ruuvia M4 x 8,5 mm\*



2 ruuvia 3,9 x 7,5 mm, joissa peite-  
suojukset

\* 896 mm leveät laitteet

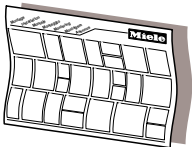

## Asennuskaavio

Yksittäiset asennusvaiheet on kuvattu asennuskaaviossa.

08095672

## Asennustarvikkeet huonetilaan palaut- tavaksi asennukseen

Jos haluat käyttää laitetta huonetilaan palauttavana, tarvittavat seuraavat erikseen ostettavat lisävarusteet.

01056271

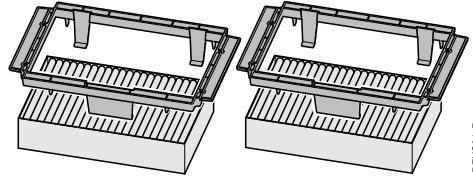

DKFS31-P

08879120

## Asennussarja DKFS 31-x

sisältää 2 kehystä ja 2 aktiivihiilisuodattinta (DKFS 31-P, jossa kertakäyttöiset aktiivihiilisuodattimet tai DKFS 31-R, jossa elvytettävät aktiivihiilisuodattimet)

04832511

07270730

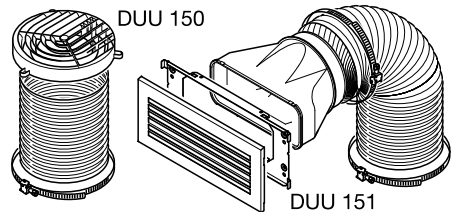

DUU 150 151

06462181

## Asennussarja DUU 15x

sisältää ilmanohjauskappaleen, letkun ja letkunkiristimet (DUU 150, kun sarja asennetaan kaapin päälle, tai DUU 151, kun sarja asennetaan kaapin sivu- tai etuseinään).

16860m4p

dina3mie

# Asennus

## Laitteen mitat

Kuva 1: DAS 4631, asennus 600 mm leveään kaappiin.

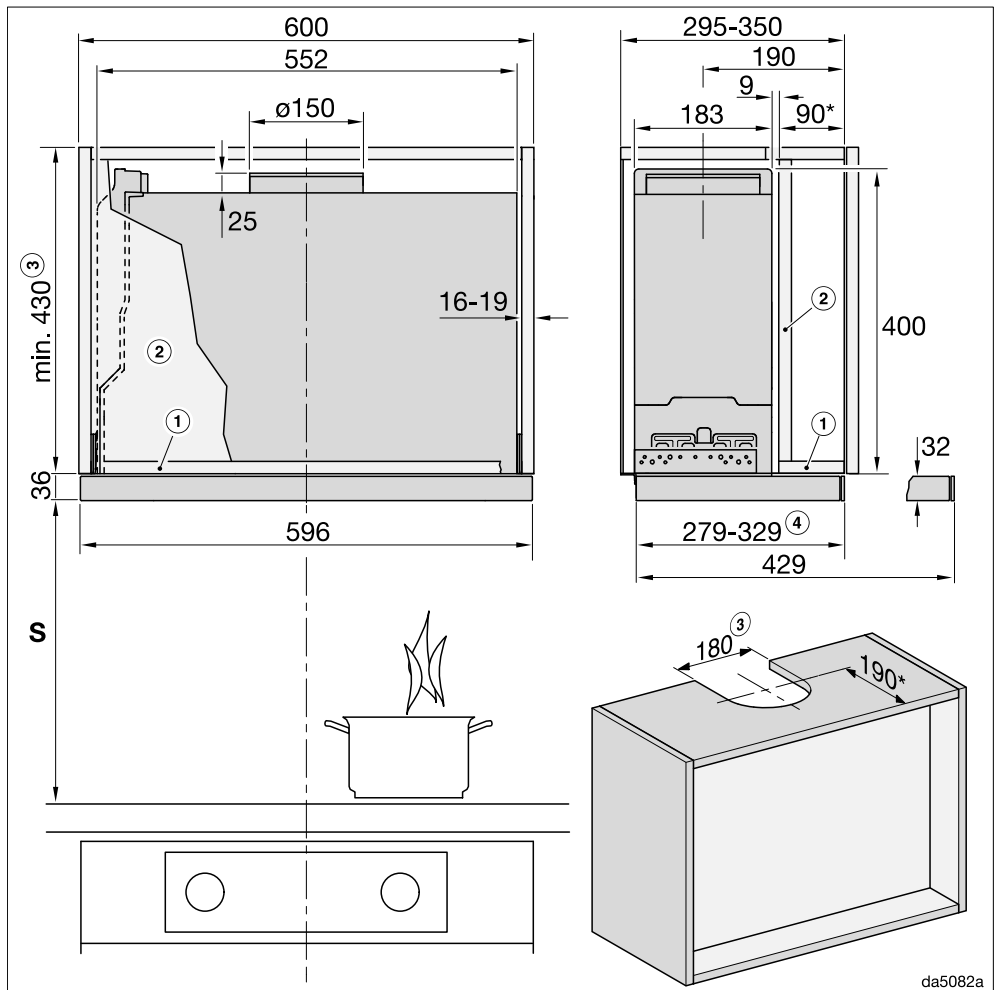

da5082a

Piirros ei ole mittakaavassa



Kuva 2: DAS 4931, asennus 900 mm leveään kaappiin.

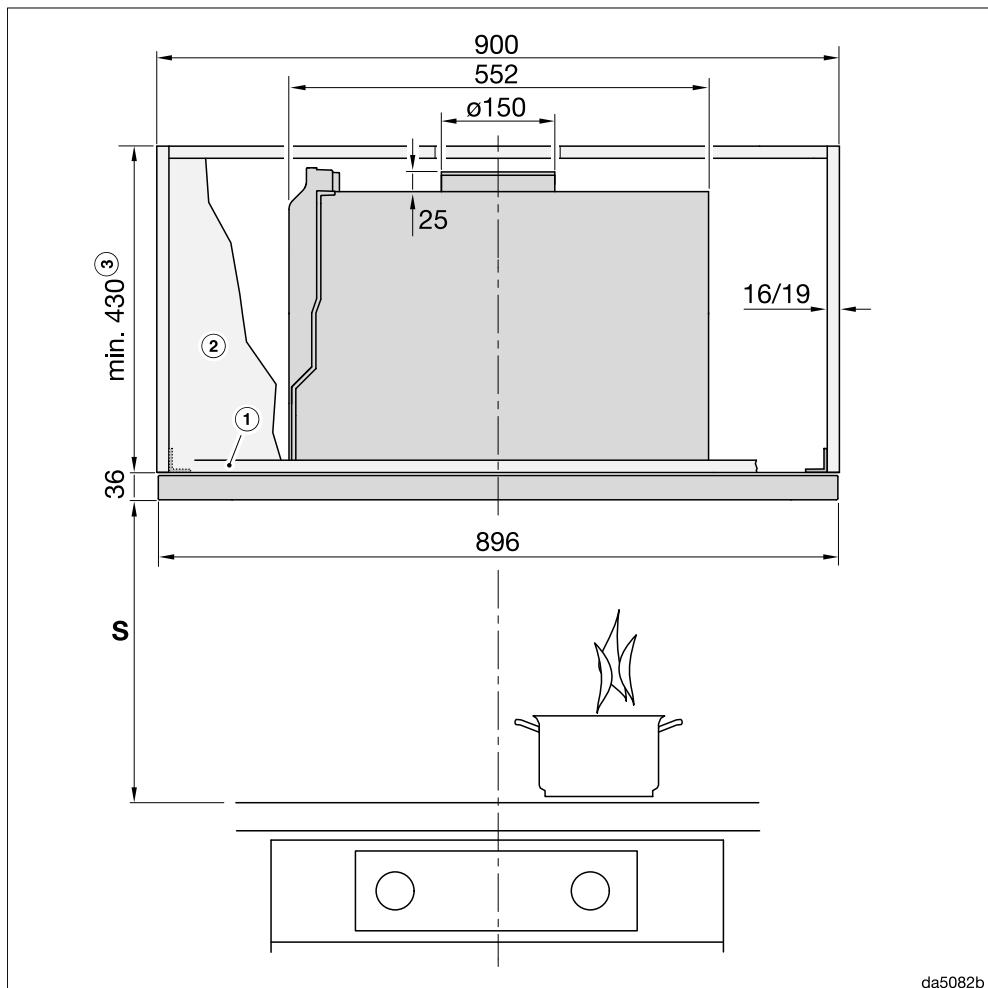

Piirros ei ole mittakaavassa

Näkymä sivulta, ks. kuva 1

# Asennus

Kuva 3: DAS 4931, asennus 600 mm leveään kaappiin tai 900 mm leveään kaappiin, jossa lokerot sivulla.

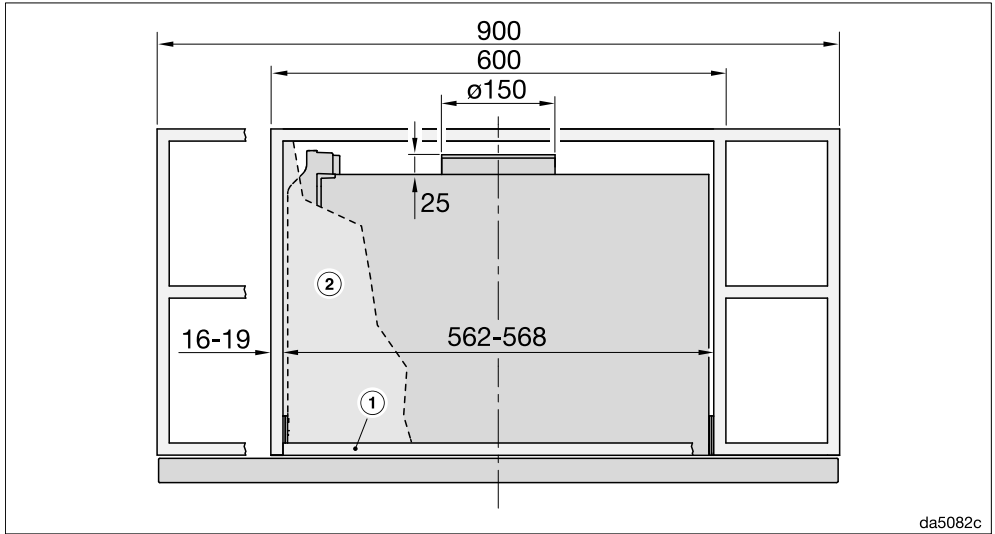

Piirros ei ole mittakaavassa

Näkymä sivulta, ks. kuva 1

Kuvien 1–3 selitykset:

- ① Liesituulettimen kiinnittämistä varten kaapin etuosassa on oltava alapohja.
- ② Jos kaapissa on välisenä, sen on oltava irrotettava.
- ③ Asennus hormiin poistavaksi tai muuntosarjan DUU 150 kanssa huonetilaan palttavaksi
- ④ Säädetävissä syvyysvasteiden avulla

\* Kun laite asennetaan näin, höyrykeräyslippa sulkeutuu kalusterungon etureunaan asti. Jos liesituuletin sijoitetaan tätä edemmäksi tai taemmaksi, mittoja on sopeutettava vastaavasti.

## Keittotason ja liesituulettimen välinen turvaetäisyys (S)

Ota huomioon keittotason tai muun keittolaitteen valmistajan ohjeet, kun määrittelet keittolaitteen ja liesituulettimen väliin jätettävää etäisyyttä.

Jos suurempaa turvaetäisyyttä ei ole määritetty, noudata asennuksessa seuraavia vähimmäisturvaetäisyyksiä.

Noudata myös kappaleen "Tärkeitä turvallisuusohjeita" ohjeita.

Keittolaite	Etäisyys S vähintään
Sähköliesi/-keittotaso	450 mm
Sähkögrilli, rasvakeitin (sähkö)	650 mm
Monipolttiminen kaasukeittotaso kokonaisteho $\leq 12,6$ kW, yksittäisten polttimien teho $\leq 4,5$ kW	650 mm
Monipolttiminen kaasukeittotaso, kokonaisteho $> 12,6$ kW ja $\leq 21,6$ kW, yksittäisten polttimien teho $\leq 4,8$ kW	760 mm
Monipolttiminen kaasukeittotaso, kokonaisteho $> 21,6$ kW, tai jonkin polttimen teho $> 4,8$ kW	ei mahdollinen
Yhden polttimen kaasutaso, jonka teho $\leq 6$ kW	650 mm
Yhden polttimen kaasutaso, jonka teho $> 6$ kW ja $\leq 8,1$ kW	760 mm
Yhden polttimen kaasutaso, jonka teho $> 8,1$ kW	ei mahdollinen

# Asennus

## Syvyysvasteen käyttö (valinnainen)

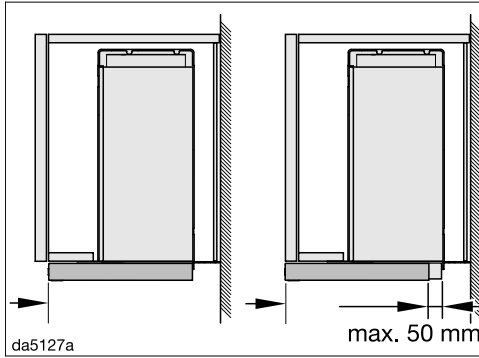

Halutessasi voit rajoittaa höyrykeräyslipan sisäänvetäytymissyvyyttä.

Jos esimerkiksi haluat, että höyrykeräyslippa vetäytyy kaapin rungon etureunan sijaan vain kalusteoven etureunaan asti, voit rajoittaa sen liikettä syvyysvasteella.

Voit vetää syvyysvasteita enintään 50 mm eteenpäin.

Aseta syvyysvasteet höyrykeräyslipan kiskoihin ennen kuin asennat liesituuletin paikalleen. Kun liesituuletin on asennettu paikalleen, voit kiinnittää syvyysvasteet haluamaasi kohtaan.

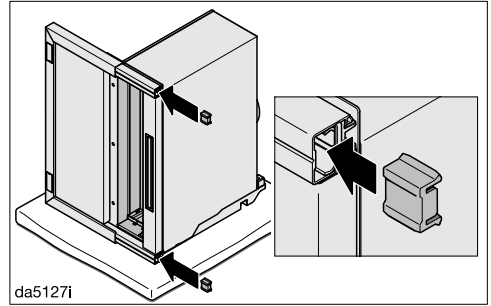

- Työnnä syvyysvasteet takaapäin höyrykeräyslipan kiskoihin. Syvyysvasteen huuli osoittaa taaksepäin.
- Asenna liesituuletin paikalleen.
- Vedä höyrykeräyslippa ulos.

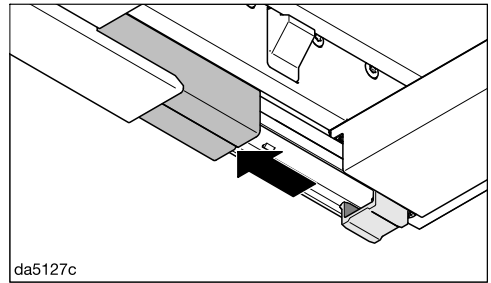

- Vedä kiskojen peitelevyjä eteenpäin.

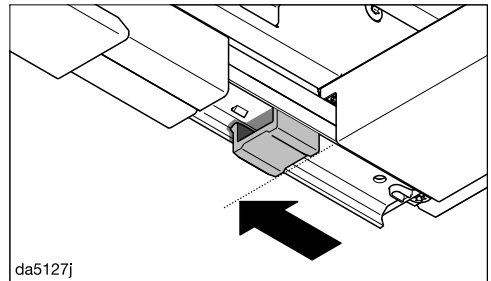

- Vedä syvyysvasteita eteenpäin kuvassa näkyvään kohtaan asti.

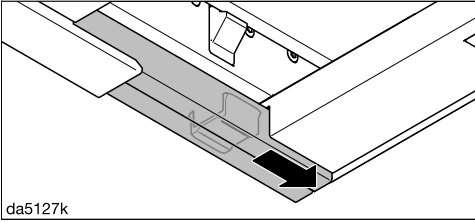

da5127k

- Työnnä peitelevyt takaisin taakse.

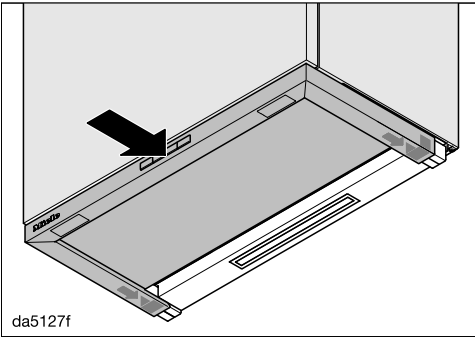

da5127f

- Työnnä höyrykeräyslippaa varovasti sisään, kunnes se on haluamassasi asennossa.

Syvyysvasteet työntyvät oikeaan kohtaan.

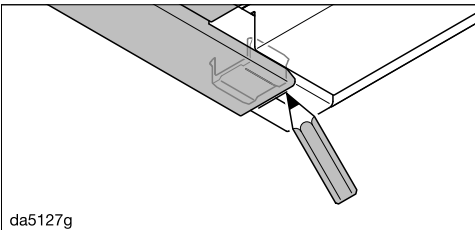

da5127g

- Merkitse lyijykynällä höyrykeräyslipan takareunan kohta peitelevyihin.
- Vedä höyrykeräyslippa ulos.

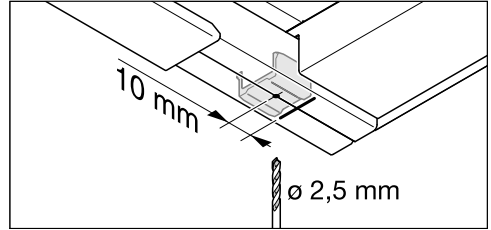

da5127l

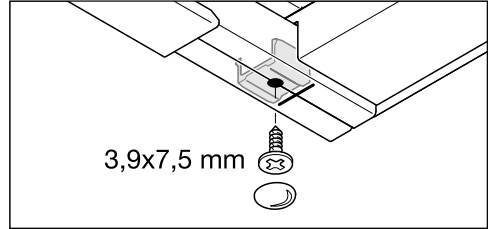

- Pora reikä 10 mm merkinnän etupuolelle ja kiinnitä syvyysvasteet.

# Asennus

## Hormiliitäntä

 Kun käytät liesituuletinta samanaikaisesti samaan huonetilaan sijoitetun tulisijan kanssa, voi syntyä myrkytysvaara!

Noudata ehdottomasti kappaleen "Tärkeitä turvallisuusohjeita" ohjeita. Jos olet epävarma, anna varmuuden vuoksi nuohoojan tarkistaa, että liesituulettimen käyttö on turvallista.

Käytä ainoastaan tulenkestävästä materiaalista valmistettuja sileitä tai taipuisia poistoilmaputkia.

Noudata seuraavia ohjeita mahdollisimman suuren imutehon ja mahdollisimman hiljaisen ilmanpoistoäänien takaimiseksi:

- Poistoilmaputken poikkipinta-ala ei saa olla poistoilmaliitäntäkauluksen poikkipinta-alaa pienempi (ks. laitteen mitat). Tämä koskee erityisesti asennuksia, joissa käytetään litteitä hormikanavia.
- Poistoilmaputken on oltava mahdollisimman lyhyt ja suora.
- Käytä vain loivakaarteisia mutkakappaleita.
- Poistoilmaputki ei saa olla taittunut eikä se saa olla painunut kasaan.
- Kaikkien liitosten on oltava tukevia ja tiiviitä.
- Jos poistoilmaputkessa on sulkuläppiä, ne on avattava, kun liesituuletin kytketään päälle.

Ota huomioon, että ilmavirtauksen kaikenlainen pienentäminen heikentää liesituulettimen imutehoa ja voi mistää laitteen käytöstä syntyviä ääniä.

## Poistoilmahormi

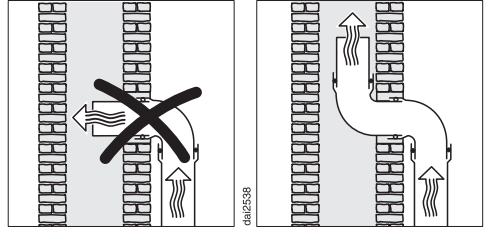

Jos johdat poistoilman hormikanavaan, käännä putken ilmanpoistokaulus ilmavirtauksen suuntaisesti.

Jos hormikanavaan liitetään useita ilmastointilaitteita, varmista, että sen poikkipinta-ala on riittävän suuri.

## Sulkuläppä

- Asenna poistoilmajärjestelmään aina sulkuläppä.

Sulkuläppä estää sisä- ja ulkotilojen välisen ei-toivotun ilmanvaihdon, kun liesituuletin ei ole toiminnassa.

Jos poistoilma johdetaan suoraan ulos, suosittelemme, että käytät asennukseen erityistä Mielen teleskoopista seinäläpiviäntä tai Mielen kattoläpiviäntä (erikseen ostettavia lisävarusteita). Niissä on sisäänrakennettu sulkuläppä.

Liesituulettimen mukana toimitetaan sulkuläppä siltä varalta, ettei käytettävissä ilmanpoistokanavassa ole sellaista valmiina.

Asenna sulkuläppä puhaltimen liitännäkauluksen sisään.

## Kondenssivesi

Jos poistoilmaputki vedetään kylmiin tiloihin, esim. katolle tai ullakon kautta, putkiston eri osien väliset lämpötilaerot voivat aiheuttaa kondenssiveden muodostumista. Pienennä lämpötilaeroja eristämällä poistoilmaputki.

Jos joudut vetämään poistoilmaputkea vaakasuoraan, huolehdi vähintään 1 cm kallistuksesta metriä kohti. Näin vältetään kondenssiveden valuminen liesituulettiin.

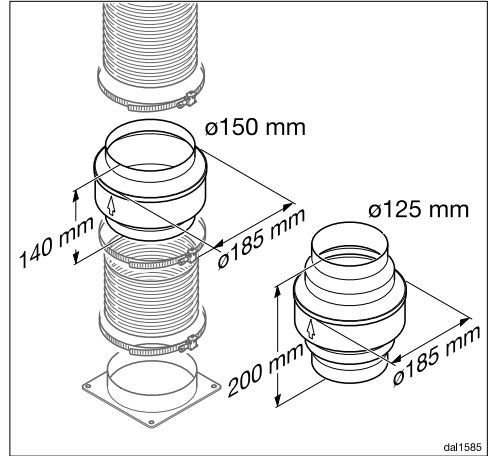

Poistoilmaputken eristämisen lisäksi suosittelemme asennuksen varustamista kondenssivesisululla, joka kerää ja haihduttaa kondenssiveden.

Kondenssivesisulkuja on saatavissa erikseen ostettavana lisävarusteena halkaisijaltaan 125 mm:n ja 150 mm:n putkiin.

Kondenssivesisulku on asennettava pystysuoraan ja mahdollisimman lähelle liesituulettimen liitännäkaulusta. Vaipassa oleva nuoli osoittaa virtaussuunnan.

Miele ei vastaa puutteellisen poistoilmaputken aiheuttamista toimintapuutteista tai vaurioista.

# Asennus

## Äänenvaimennin

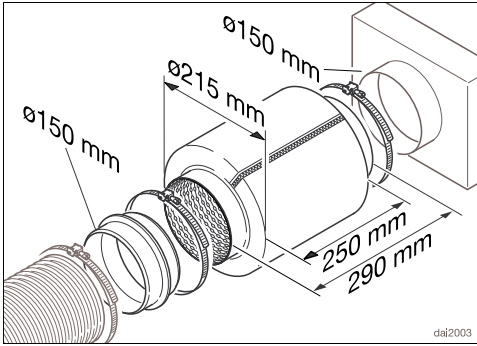

Poistoilmanputken voidaan asentaa äänenvaimennin (erikseen ostettava lisävaruste).

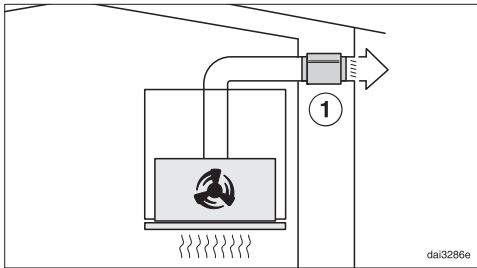

Kun liesituuletinta käytetään hormiin poistavana, äänenvaimennin vaimentaa sekä ulos kuuluvaa puhaltimen ääntä että ulkoapäin keittiöön poistoilmaputkea pitkin tulevia ääniä (kuten liikenteen melua). Tätä varten äänenvaimennin asennetaan mahdollisimman lähelle poistoilmanputken ulostuloaukkoa ①.

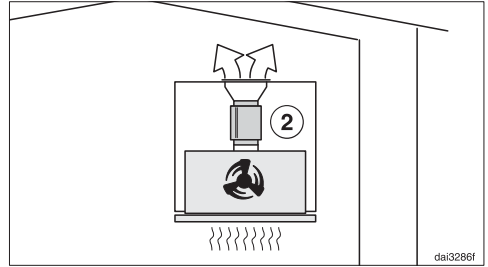

Kun liesituuletinta käytetään huone-tilaan palauttavana, äänenvaimennin asennetaan liesituulettimen liitäntäkau-luksen ja poistoilmaritilän väliin ②. Var-mista, että sille on asennuskohdassa riittävästi tilaa.



## Sähköliitännät

Liesituulettimessa on sukopistotulpalla varustettu verkkoliitäntäjohto, jonka voi liittää suoraan sukopistorasiaan.

Jos pistorasiaan ei pääse käsiksi asennuksen jälkeen tai jos laite liitetään kiinteästi sähköverkkoon, sähköliitäntä on varustettava erillisellä, kaikki koskettimet avaavalla erotuskytkimellä.



Ylikuumenemisen aiheuttama tulipalovaara.

Liesituulettimen käyttö haaroituspistorasian ja jatkojohtojen välityksellä voi aiheuttaa johtojen ylikuumenemisen.

Älä siksi liitä sitä sähköverkkoon jatkojohdon tai haaroituspistorasian välityksellä.

Sähköliitännät on tehtävä normin VDE 0100 mukaisesti.

Turvallisuussyistä suosittelemme tyyppin  vikavirtasuojakytkimen (RCD) asennusta virtapiiriin, johon liesituuletin liitetään.

Jos laitteen liitäntäjohto vaurioituu, sen saa vaihtaa vain alkuperäisen kaltaiseen liitäntäjohtoon (tilattavissa Miele-huollosta). Turvallisuuden vuoksi verkkoliitäntäjohdon saa vaihtaa vain valtuutettu sähköasentaja tai Miele-huoltoliike.

Tiedot laitteen nimellisotehosta ja tarvittavista sulakkeista löytyvät tästä käyttöohjeesta sekä koneen arvokilvestä. Vertaa näitä tietoja asennuspaikan sähköliitännän tietoihin.

Ota epäselvissä tapauksissa yhteyttä sähköasentajaan.

Ajoittainen tai jatkuva käyttö itsenäisten tai verkon kanssa synkronoimattomien energiasäätelinten (kuten erillisten

verkkojen, varavoimajärjestelmien) kanssa on mahdollista. Edellytyksenä on, että käytettävä energiasäätelmä on standardin EN 50160 tai muun vastaavan standardin mukainen. Asennus täytyy myös saarekekäytössä ja ei synkronoidussa käytössä varustaa suojalaitteilla, joita edellytetään tavanomaisen sähköasennuksen ja tämän Miele-tuotteen käytön yhteydessä, ja niiden asianmukainen toiminta on varmistettava, tai vaihtoehtoisesti asennus on varustettava muunlaisilla vastaavan suojaustason takaavilla suojalaitteilla. Tämä voidaan tehdä esimerkiksi VDE-AR-E 2510-2:n nykyisissä soveltamissäännöissä kuvatulla tavalla.

# Huolto

---

Osoitteesta [www.miele.com/service](http://www.miele.com/service) löydät tietoa Miele varaosista ja siitä, miten poistat häiriöitä itse.

## Yhteydenotto häiriötilanteissa

Ellet saa itse poistetuksi toimintahäiriötä, ota yhteys Mielen koneita ja laitteita myyvään liikkeeseen tai Mielen asiakaspalveluun.

Mielen huollon voit varata verkossa osoitteesta [www.miele.fi/huolto](http://www.miele.fi/huolto).

Mielen asiakaspalvelun yhteystiedot löydät tämän vihkosen takakannesta.

Asiakaspalvelu tarvitsee laitteen mallitunnisteen ja valmistusnumeron (Fabr./SN/Nr.). Nämä tiedot löytyvät arvokilvestä.

## Arvokilven sijainti

Arvokilpi tulee näkyviin, kun irrotat rasvansuodattimen.

## Takuu

Tälle laitteelle on myönnetty kahden (2) vuoden takuu.

Lisätietoja takuuehdoista löydät laitteen mukana toimitetusta erillisestä takuuvihkosesta.

## Tekniset tiedot

Puhallinmoottori	160 W
Valaisin	3 W
Kokonaisliitântäteho	163 W
Jännite, taajuus	AC 230 V, 50 Hz
Sulake	10 A
Verkkoliitântäjohtoon pituus	1,5 m
Paino	
DAS 4631	12 kg
DAS 4931	14 kg

### WLAN-moduuli

Taajuuskaista	2,400–2,4835 GHz
Enimmäislähetysteho	< 100 mW

### Erikseen ostettava lisävaruste huonetilaan palauttavaksi asentamista varten

Jos haluat käyttää laitetta huonetilaan palauttavana, tarvitset seuraavat asennussarjat:

- DUU 150 tai DUU 151
- DKFS 31-P tai DKFS 31-R (elvytettävä). Asennussarjat sisältävät kaksi aktiivihiiisuodatinta ja niiden ensiasennukseen tarvittavat kehykset.

Kun kehykset ovat jo olemassa, tarvitset aktiivihiiisuodattimet DKF 31-P tai DKF 31-R (elvytettävä). Kaikki pakkaukset sisältävät kaksi aktiivihiiisuodatinta.

## Tekniset tiedot

---

### **Vaatimustenmukaisuusvakuutus**

Miele vakuuttaa, että tämä liesituuletin täyttää direktiivin 2014/53/EU vaatimukset.

Täydellinen vaatimustenmukaisuusvakuutus on tilattavissa verkosta osoitteesta:

- <https://miele.fi/käyttöohjehaku>
- Tarvitset tätä varten tuotteen nimen ja valmistusnumeron.

### **Ohje vertailutestien tekijöille:**

Energiatehokkuuden mittaaminen on suoritettava laitteen ollessa asetettuna hormiin poistavaksi. Liesituulettimen tehdasasetuksena on käyttö huonetilaan palauttavana. Laitte muutetaan hormiin poistavaksi ottamalla aktiivihiilisuodattimen käyttötuntilaskuri pois käytöstä (ks. Ensimmäinen käyttökerta).

## Kotitalouksien liesituulettimia koskeva tuoteseloste

EU:n delegoitujen asetusten 65/2014 ja 66/2014 mukaan

MIELE	
Mallitunniste/-merkki	DAS 4631 125 Edition
Vuotuinen energiankulutus ( $AEC_{hood}$ )	23,5 kWh/v
Energiatehokkuusluokka	A+++
Energiatehokkuusindeksi ( $EEl_{hood}$ )	28,9
Virtausdynaaminen hyötysuhde ( $FDE_{hood}$ )	41,3
Virtausdynaamisen hyötysuhteen luokka	
A (tehokkain) G (vähiten tehokas)	A
Valotehokkuus ( $LE_{hood}$ )	110,0 lx/W
Valotehokkuusluokka	
A (tehokkain) G (vähiten tehokas)	A
Rasvansuodatuksen erotusaste	95,1%
Rasvansuodatuksen erotusasteen luokka	
A (tehokkain) G (vähiten tehokas)	A
Mitattu ilmavirta parhaan hyötysuhteen pisteessä	363,1 m <sup>3</sup> /h
Ilmavirta (vähimmäisnopeudella)	180 m <sup>3</sup> /h
Ilmavirta (enimmäisnopeudella)	403 m <sup>3</sup> /h
Ilmavirta (teho- tai pikatoiminnolla)	725 m <sup>3</sup> /h
Enimmäisilmavirta ( $Q_{max}$ )	725,0 m <sup>3</sup> /h
Mitattu ilmanpaine parhaan hyötysuhteen pisteessä	478 Pa
A-painotettu äänitehotaso vähimmäisnopeudella	38 dB
A-painotettu äänitehotaso enimmäisnopeudella	56 dB
A-painotettu äänitehotaso (teho- tai pikatoiminnolla)	70 dB
Mitattu sähkön ottoteho parhaan hyötysuhteen pisteessä	116,8 W
Tehonkulutus valmiustilassa ( $P_s$ )	0,35 W
Valaistusjärjestelmän nimellisteho	3,0 W
Valaistusjärjestelmän keskimääräinen valaistusvoimakkuus keittopinnalla	330 lx
Ajan korotuskerroin	0,5

# Tekniset tiedot

## Kotitalouksien liesituulettimia koskeva tuoteseloste

EU:n delegoitujen asetusten 65/2014 ja 66/2014 mukaan

MIELE	
Mallitunniste/-merkki	DAS 4931 125 Edition
Vuotuinen energiankulutus ( $AEC_{hood}$ )	23,4 kWh/v
Energiatehokkuusluokka	A+++
Energiatehokkuusindeksi ( $EEl_{hood}$ )	28,9
Virtausdynaaminen hyötysuhde ( $FDE_{hood}$ )	41,3
Virtausdynaamisen hyötysuhteen luokka	
A (tehokkain) G (vähiten tehokas)	A
Valotehokkuus ( $LE_{hood}$ )	100,0 lx/W
Valotehokkuusluokka	
A (tehokkain) G (vähiten tehokas)	A
Rasvansuodatuksen erotusaste	96,0%
Rasvansuodatuksen erotusasteen luokka	
A (tehokkain) G (vähiten tehokas)	A
Mitattu ilmavirta parhaan hyötysuhteen pisteessä	360,9 m <sup>3</sup> /h
Ilmavirta (vähimmäisnopeudella)	184 m <sup>3</sup> /h
Ilmavirta (enimmäisnopeudella)	404 m <sup>3</sup> /h
Ilmavirta (teho- tai pikatoiminnolla)	722 m <sup>3</sup> /h
Enimmäisilmavirta ( $Q_{max}$ )	722,0 m <sup>3</sup> /h
Mitattu ilmanpaine parhaan hyötysuhteen pisteessä	479 Pa
A-painotettu äänitehotaso vähimmäisnopeudella	37 dB
A-painotettu äänitehotaso enimmäisnopeudella	55 dB
A-painotettu äänitehotaso (teho- tai pikatoiminnolla)	70 dB
Mitattu sähkön ottoteho parhaan hyötysuhteen pisteessä	116,2 W
Tehonkulutus valmiustilassa ( $P_s$ )	0,35 W
Valaistusjärjestelmän nimellisteho	3,0 W
Valaistusjärjestelmän keskimääräinen valaistusvoimakkuus keittopinnalla	300 lx
Ajan korotuskerroin	0,5

Miele Oy  
Porttikaari 6  
01200 Vantaa  
Puhelin: (09) 875 970  
Sähköposti: asiakaspalvelu@miele.fi  
Internet: www.miele.fi

Saksa  
Miele & Cie. KG  
Carl-Miele-Straße 29  
33332 Gütersloh

DAS 4631, DAS 4931

fi-FI

M.-Nr. 12 537 850 / 01