

## Návod na použitie a montáž Kombinácia chladničky s mrazničkou



Pred uvedením do prevádzky si **bezpodmienečne** prečítajte návod na použitie a montáž - inštaláciu - uvedenie do prevádzky. Ochránite tak seba a zabránite škodám.

# Obsah

<b>Bezpečnostné pokyny a varovné upozornenia</b> .....	<b>4</b>	<b>Zapnutie a vypnutie chladničky</b> .....	<b>31</b>
<b>Udržateľnosť a ochrana životného prostredia</b> .....	<b>13</b>	Pred prvým použitím.....	31
Takto ušetríte energiu.....	14	Pripojenie prístroja .....	31
<b>Inštalácia</b> .....	<b>15</b>	Zapnutie prístroja .....	31
Miesto inštalácie .....	15	Vypnutie prístroja .....	31
Požiadavky na vetranie a odvetrávanie .....	16	Vypnutie chladiacej zóny zvlášť..	31
Inštalácia viacerých prístrojov vedľa seba .....	16	Pri dlhšej neprítomnosti .....	32
Zmena smeru otvárania dvierok .....	17	Predpoklady pre sieťové spojenie ...	32
Objednanie tlačenej návodu na montáž .....	17	Vytvorenie sieťového pripojenia po prvýkrát.....	32
Inštalácia chladničky.....	17	Vykonajte Scan & Connect .....	33
Vycentrovanie chladničky.....	18	<b>Obsluha</b> .....	<b>34</b>
Zabudovanie chladničky do kuchynskej linky .....	18	Správna teplota .....	34
Rozmery prístroja .....	20	Ukazovateľ teploty.....	34
Elektrické pripojenie.....	22	Nastavenie teploty v chladiacej/mraziacej zóne .....	34
<b>Popis prístroja</b> .....	<b>23</b>	Teplotný alarm a alarm dvierok.....	35
Prehľad prístroja .....	23	Použitie superchladenie, supermrazenie a DynaCool.....	36
Ovládací panel s displejom .....	25	Skladovanie potravín v chladiacej zóne .....	38
Nastavovací režim  .....	25	Rozličné oblasti chladenia .....	38
Voľba požadovanej funkcie v nastavovacom režime  .....	27	Skladujete potraviny balené alebo nebalené? .....	38
Usporiadanie vnútorného priestoru	28	Skladovanie potravín v DailyFresh zásuvke .....	39
Premiestnenie držiaka/priehradky na fľaše .....	28	Chladiaca zásuvka DailyFresh.....	39
Premiestnenie odkladacej plochy .....	28	Zmrazenie a skladovanie čerstvých potravín.....	40
Miesto na plech na pečenie .....	28	Rýchle chladenie nápojov.....	41
Rozdelené odkladacie plochy posuňte .....	28	Príprava kociek ľadu .....	41
Premiestnenie delenej odkladacej plochy .....	28		
Premiestnenie držiaka na fľaše ..	29		
Premiestnenie filtra Active AirClean .....	29		
Flexibilný dizajn mraziacej zóny (VarioRoom) .....	29		
Dodávané príslušenstvo .....	30		
Príslušenstvo na dokúpenie .....	30		

<b>Vykonanie ďalších nastavení .....</b>	<b>42</b>	<b>Servisná služba .....</b>	<b>64</b>
Vysvetlenia k nastaveniam .....	42	Kontakt pri poruchách .....	64
Režim párty  .....	42	Databáza EPREL .....	64
Režim dovolenka  .....	42	Záruka .....	64
Zapnutie blokovacej funkcie  /  .....	42	<b>Informácie .....</b>	<b>65</b>
Režim sabat  .....	43	Prehlásenie o zhode.....	65
Zmena doby do spustenia alar- mu dvierok  .....	44	Autorské práva a licencie .....	65
Sieťové pripojenie .....	44		
Zmena hlasitosti výstražných a signálnych tónov  /  .....	46		
Zmena jasnosti displeja  .....	46		
Vypnutie výstavnej prevádzky  .....	46		
Vrátenie nastavení do stavu pri dodaní  .....	46		
Informácie  .....	47		
Indikátor výmeny pachového fil- tra  .....	47		
Režim čistenia  .....	47		
<b>Čistenie a ošetrovanie .....</b>	<b>48</b>		
Rozmrazovanie.....	48		
Upozornenia k čistiacemu pros- triedku .....	48		
Príprava prístroja na čistenie.....	48		
Čistenie vnútorného priestoru .....	49		
Ručné čistenie príslušenstva alebo čistenie v umývačke riadu .....	49		
Vybratie a rozobratie príslušenstva na účely čistenia .....	50		
Nasadenie zásuviek a sklene- ných dosiek mraziacej zóny .....	51		
Čistenie čela prístroja a bočných stien.....	52		
Čistenie tesnenia na dvierkach.....	53		
Čistenie vetracích a odvetrávacích profilov .....	53		
Po čistení .....	53		
<b>Odstrániť problémy .....</b>	<b>54</b>		
Vnútorné osvetlenie .....	60		
Príčiny zvukov.....	61		

## Bezpečnostné pokyny a varovné upozornenia

Táto chladnička zodpovedá predpísaným bezpečnostným ustanoveniam. Nesprávne používanie môže napriek tomu viesť k poškodeniu osôb a vecí.

Pred uvedením chladničky do prevádzky si pozorne prečítajte návod na použitie a montáž. Oba dokumenty obsahujú dôležité pokyny pre montáž, bezpečnosť, používanie a údržbu. Ochránite tak seba a zabránite škodám na chladničke.

Na základe normy IEC 60335-1 Miele dôrazne upozorňuje na to, aby ste si bezpodmienečne prečítali a dodržiavali všetky dostupné informácie týkajúce sa inštalácie chladničky, ako aj bezpečnostné upozornenia a výstrahy.

Miele nezodpovedá za škody, ktoré vzniknú v dôsledku nedodržania týchto pokynov.

Návod na použitie a montáž uschovajte. Návod na použitie a montáž odovzdajte nasledujúcemu vlastníkovi.

### Používanie na stanovený účel

- ▶ Chladnička je určená na používanie v domácnosti a v podobných prostrediach, ako napríklad
  - v obchodoch, kanceláriách a v podobných pracovných priestoroch,
  - v poľnohospodárskych usadlostiach
  - v hoteloch, moteloch, penziónoch a ďalších typických obytných priestoroch pre zákazníkov.

Táto chladnička nie je určená na používanie vo vonkajších priestoroch.

- ▶ Chladničku používajte výlučne v domácnosti na chladenie a skladovanie potravín, ako aj na skladovanie mrazených potravín, na mrazenie čerstvých potravín a na prípravu ľadu.

Všetky ostatné účely sú neprípustné.

- ▶ Chladnička nie je vhodná pre skladovanie a chladenie liekov, krvnej plazmy, laboratórnych preparátov alebo podobných látok alebo produktov, ktorých sa týka smernica pre medicínske produkty. Nesprávne použitie prístroja môže spôsobiť poškodenie alebo pokazenie skladovaného tovaru. Ďalej nie je prístroj vhodný pre prevádzku v priestoroch s nebezpečenstvom výbuchu.

Miele nezodpovedá za škody spôsobené použitím v rozpore so stanoveným účelom alebo nesprávnou obsluhou.

# Bezpečnostné pokyny a varovné upozornenia

---

► Osoby (vrátane detí), ktoré nie sú pre ich fyzické, zmyslové alebo duševné schopnosti, alebo kvôli svojej neskúsenosti alebo nevedomosti schopné chladničku sami bezpečne obsluhovať, musia byť počas obsluhy pod dozorom.

Tieto osoby smú chladničku používať bez dozoru len vtedy, keď boli poučené o bezpečnom používaní a pochopili vyplývajúce nebezpečenstvo.

## Deti v domácnosti

► Deti mladšie ako 8 rokov sa nesmú zdržiavať v blízkosti chladničky, iba ak sú pod stálym dozorom.

► Deti staršie ako 8 rokov môžu chladničku obsluhovať bez dozoru len vtedy, ak im bola jej obsluha vysvetlená tak, že ju dokážu bezpečne používať. Deti musia byť schopné rozoznať a chápať možné nebezpečenstvo v prípade chybnej obsluhy.

► Deti nesmú bez dozoru chladničku čistiť ani vykonávať jej údržbu.

► Dávajte pozor na deti, ktoré sa zdržujú v blízkosti chladničky. Nikdy im nedovoľte, aby sa s chladničkou hrali.

► Nebezpečenstvo udusenia. Pri hre sa môžu deti zamotať do obalového materiálu (napr. fólií) alebo si obalový materiál navliecť na hlavu a udusiť sa. Odložte obalový materiál z dosahu detí.

## Technická bezpečnosť

► Chladiaci okruh je preskúšaný na tesnosť. Chladnička zodpovedá príslušným bezpečnostným nariadeniam ako aj príslušným smerniciam EÚ.



Ak je poškodený chladiaci okruh: Chladivo a olej môžu uniknúť a vznietiť sa.

► Varovanie: Nebezpečenstvo požiaru/horľavé materiály. Tento symbol sa nachádza na kompresore a označuje horľavé materiály. Túto nálepku neodstraňujte.

## Bezpečnostné pokyny a varovné upozornenia

---

Obsiahnuté chladivo (údaje na typovom štítku) je ekologické, ale horľavé.

Použitie tohoto ekologického chladiva čiastočne spôsobuje zvýšenie prevádzkového hluku. Okrem prevádzkového hluku kompresora sa môžu v celom chladiacom okruhu vyskytnúť hluky z prúdenia. Týmto efektom nie je žiaľ možné zabrániť, ale nemajú žiaden vplyv na výkon chladničky.

Pri preprave a pri montáži/umiestňovaní chladničky dbajte na to, aby ste nepoškodili súčasti chladiaceho okruhu. Vystrekujúci chladivo môže spôsobiť poranenie očí a uniknuté chladivo sa môže vznietiť.

Pri poškodeniach:

- Nepribližujte sa s otvoreným ohňom alebo zápalnými zdrojmi.
- Odpojte prístroj od elektrickej siete.
- Niekoľko minút vetrajte priestor v ktorom stojí chladnička.
- Informujte servisnú službu.

► O čo viac chladiva je v prístroji, o to väčšia musí byť miestnosť, v ktorej je prístroj umiestnený. Pri prípadnom úniku sa môže v príliš malých miestnostiach vytvárať horľavá zmes plynu so vzduchom. Na 8 g chladiva musí byť miestnosť veľká najmenej 1 m<sup>3</sup>. Množstvo chladiva je uvedené na typovom štítku vnútri prístroja.

► Ak sú vetracie profily zakryté alebo zablokované, pri poškodení chladiaceho okruhu môže vzniknúť horľavá zmes plynu a vzduchu. Bezpodmienečne dodržujte uvedené vetracie a odvetrávacie profily. Vetracie a odvetrávacie profily nesmú byť prikryté alebo zastavané.

► Pripojovacie údaje (istenie, frekvencia, napätie) uvedené na typovom štítku prístroja sa musia bezpodmienečne zhodovať so zodpovedajúcimi parametrami elektrickej siete, aby sa prístroj nepoškodil. Pred pripojením porovnajte tieto údaje.

V prípade pochybností sa spýtajte kvalifikovaného elektrikára.

► Elektrická bezpečnosť tejto chladničky je zabezpečená len vtedy, keď je pripojená k systému s ochranným vodičom, nainštalovaným podľa predpisov. Základné bezpečnostné zariadenie musí byť k dispozícii. V prípade pochybností nechajte elektrickú inštaláciu skontrolovať kvalifikovaným elektrikárom.

## Bezpečnostné pokyny a varovné upozornenia

---

► Dočasná alebo trvalá prevádzka sebestačného alebo nie sieťovo synchronizovaného zariadenia na dodávku energie (ako napr. ostrovné siete, back-up systémy) je možná. Predpokladom pre prevádzku je, aby malo zariadenie na dodávku energie údaje v súlade s nariadením EN 50160 prípadne porovnateľné.

Ochranné opatrenia určené pre inštaláciu tohto Miele produktu v domácnosti musia byť zabezpečené aj pre ostrovnú prevádzku alebo nie sieťovo synchronizovanú prevádzku čo sa týka jej funkcie ako aj spôsobu práce, alebo musia byť nahradené rovnocennými opatreniami pri inštalácii. Tak ako je to napríklad popísané v aktuálnom zverejnení VDE-AR-E 2510-2.

► Aby bolo v prípade núdze možné prístroj odpojiť rýchlo od prúdu, musí byť zásuvka umiestnená mimo zadnej steny a musí byť ľahko prístupná.

► Ak je sieťový pripojovací kábel poškodený, okamžite odpojte chladničku od elektrickej siete. Zavolajte servisnú službu.

► Poškodený prívodný sieťový kábel sa smie nahradiť iba špeciálnym prívodným sieťovým káblom rovnakého typu (dostupný v internetovom obchode Miele alebo v servisnej službe Miele). Z bezpečnostných dôvodov smie výmenu vykonávať iba kvalifikovaný pracovník alebo servisná služba Miele.

► Viacnásobné zásuvky alebo predlžovacie káble neposkytujú potrebnú bezpečnosť (nebezpečenstvo požiaru). Prístroj pomocou nich nepripájajte na elektrickú sieť.

► Keď sa dostane vlhkosť k súčastiam pod napätím alebo prívodnému sieťovému káblu, môže dôjsť ku skratu. Chladničku preto neprevádzkujte v miestnostiach ohrozených vlhkosťou alebo striekajúcou vodou (napr. v garáži, v práčovni).

► Táto chladnička sa nesmie prevádzkovať na nestabilných miestach (napr. na lodiach).

► Poškodený prístroj môže ohroziť Vašu bezpečnosť. Skontrolujte ho na viditeľné poškodenia. Poškodený prístroj nikdy neprevádzkujte.

► Táto chladnička nie je určená pre zabudovanie.

► Pri prácach spojených s inštaláciou a údržbou, ako aj pri opravách musí byť chladnička odpojená od elektrickej siete. Chladnička je odpojená od elektrickej siete je len vtedy, keď:

## Bezpečnostné pokyny a varovné upozornenia

---

- sú vypnuté ističe elektrickej inštalácie alebo
- sú úplne vyskrutkované poistky elektrickej inštalácie alebo
- je odpojené pripojovacie sieťové vedenie elektrickej siete. Pri prírodných vedeniach so sieťovou zástrčkou neťahajte pri odpájaní od elektrickej siete za vedenie, ale za zástrčku.

► Neodborne vykonané inštalačné a údržbárske práce alebo opravy môžu vystaviť používateľa značnému nebezpečenstvu, za ktoré výrobca nepreberá žiadnu zodpovednosť.

Inštalačné a údržbárske práce alebo opravy smie vykonávať iba kvalifikovaný pracovník alebo servisná služba Miele.

► Pokiaľ opravu chladničky nevykoná kvalifikovaný pracovník alebo servisná služba Miele, zanikajú nároky na záručné plnenie.

► Pri výmene poškodených dielov odporúčame použiť originálne náhradné diely. Spoločnosť Miele zaručuje, že pri použití originálnych náhradných dielov a ich odbornej montáži sú splnené všetky bezpečnostné požiadavky a nároky na záručné plnenie zostávajú zachované.

► Táto chladnička je z dôvodu zvláštnych požiadaviek (napr. kvôli teplote, vlhkosti, chemickej odolnosti, odolnosti proti oderu a vibráciám) vybavená špeciálnou žiarovkou. Táto žiarovka sa smie používať len na stanovený účel. Žiarovka nie je vhodná na osvetlenie miestnosti. Výmenu smie vykonávať iba kvalifikovaný pracovník alebo servisná služba Miele. Táto chladnička má niekoľko svetelných zdrojov, ktoré vykazujú minimálne triedu energetickej účinnosti G.

### Odborná inštalácia

► Pri inštalácii prístroja zohľadnite bezpodmienečne aj priložený návod na montáž.

► Zmenu smeru otvárania dvierok vykonajte (v prípade potreby) podľa návodu na montáž.

► Pri prenose a umiestňovaní chladiaceho prístroja používajte vždy ochranné rukavice.

► Chladnička je ťažká a pri otvorených dvierkach má sklon k prevráteniu:

- Chladničku prepravujte alebo premiestňujte s minimálne 2 osobami.
- Záves dvierok chladničky vymieňajte s minimálne 2 osobami.
- Chladničku umiestňujte s minimálne 2 osobami.
- Počas umiestňovania nenechávajte chladničku nikdy bez dozoru.

## Prevádzkové zásady

- ▶ Prístroj je určený len pre určitú klimatickú triedu (rozsah teploty v okolí), ktorej hranice musia byť dodržané. Klimatická trieda je uvedená na typovom štítku vo vnútri prístroja. Nižšia teplota v okolí spôsobuje dlhší prestoj kompresora, takže prístroj nedokáže udržať potrebnú teplotu.
- ▶ Vetracie a odvetrávacie profily nesmú byť prikryté alebo zastavané. Inak už nebude zaručené bezchybné vedenie vzduchu. Zvýši sa spotreba elektrickej energie a následkom môže byť poškodenie komponentov.
- ▶ Nebezpečenstvo poškodenia mastnými alebo olejovými potravinami. Ak v chladničke alebo v jej dvierkach skladujete potraviny obsahujúce tuk alebo olej, dbajte na to, aby sa vytečený tuk alebo olej nedostal do kontaktu s plastovými časťami prístroja. Mohli by tak v plaste vzniknúť trhliny a tým by sa plast mohol zlomiť alebo roztrhnúť.
- ▶ Nebezpečenstvo požiaru a výbuchu horľavými zmesami plynu. V chladničke neskladujte žiadne výbušné látky ani produkty s horľavými hnacími plynmi (napr. spreje v dóze). Horľavé zmesi plynov sa môžu elektrickými súčastami vznietiť. Tieto sprejové dózy je možné rozpoznať podľa vytlačeného popisu alebo symbolu plameňa. Uniknuté plyny sa môžu elektrickými súčastami vznietiť.
- ▶ Nebezpečenstvo výbuchu. V chladničke neprevádzkujte žiadne elektrické zariadenia (napr. na výrobu zmrzlín). Môže dôjsť k iskreniu.
- ▶ Nebezpečenstvo poranenia a poškodenia. V mraziacej zóne neskladujte žiadne dózy a fľaše s perlivými nápojmi alebo kvapalinami, ktoré by mohli zamrznúť. Tieto dózy a fľaše by mohli prasknúť.
- ▶ Nebezpečenstvo poranenia a poškodenia. Fľaše, ktoré chcete rýchlo ochladiť v mraziacej zóne vyberte najneskôr po hodine opäť von. Tieto fľaše môžu prasknúť.
- ▶ Nebezpečenstvo poranenia. Nedotýkajte sa zmrazeného tovaru a kovových častí vlhkými rukami. Ruky by mohli primrznúť.
- ▶ Nebezpečenstvo poranenia. Ľadové kocky a nanuky a predovšetkým ľad vytvorený z vody nikdy nevkladajte do úst priamo po vybratí z mraziacej zóny. Veľmi nízkymi teplotami mrazeného tovaru môžu pery a jazyk primrznúť.
- ▶ Nezamrazujte opäť rozmrazené potraviny. Spotrebujte ich opäť čo najrýchlejšie, pretože potraviny strácajú na výživovej hodnote a môžu sa pokaziť. Uvarené alebo opečené rozmrazené potraviny môžete opäť zamraziť.

## Bezpečnostné pokyny a varovné upozornenia

---

► Pri potravinách, ktoré boli dlho skladované hrozí po ich požití otrava potravinami.

Dĺžka skladovania závisí od mnohých faktorov, ako napríklad od stupňa čerstvosti, kvality potravín a od teploty uskladnenia. Dbajte na dátum spotreby a na pokyny skladovania výrobcu potravín.

► Aby potraviny čím skôr premrzli až k jadru, nesmie byť prekročená maximálna mraziaca kapacita. Maximálne množstvo potravín, ktoré môžete zamraziť počas 24 hodín, nájdete uvedené na typovom štítku ako „mraziaca kapacita ...kg/24 h“.

### Pre nerezové prístroje platí:

► Nerezová plocha s povlakom sa lepidlom poškodí a stráca tým ochranný účinok pred znečisteniami. Nelepte na nerezovú plochu žiadne samolepiace poznámky, priesvitné lepiace pásy, krycie lepiace pásy alebo iné lepiace prostriedky.

► Plocha je citlivá na poškrabanie. Samotné magnety môžu spôsobiť škrabance.

### Príslušenstvo a náhradné diely

► Odporúčame používať originálne príslušenstvo Miele. V prípade montáže alebo zabudovania iných dielov môžu zaniknúť nároky na záručné plnenie, ručenie a/alebo zodpovednosť za výrobok.

► Originálne náhradné diely Miele sú k dispozícii minimálne 10 rokov a až 15 rokov po konci sériovej výroby Vašej chladničky.

### Čistenie a ošetrovanie

► Neošetrujte tesnenie dvierok olejom alebo tukmi.

Časom týmto ostane tesnenie na dverách pórovité.

► Para z parného čistiaceho zariadenia sa môže dostať k častiam pod napätím a spôsobiť skrat.

Na čistenie a odmrazovanie chladničky nikdy nepoužívajte parné čistiace zariadenie.

► Výstraha. Nepoužívajte žiadne mechanické alebo iné pomocné prostriedky na urýchlenie procesu rozmrazovania, ktoré nie sú výrobcom odporúčané.

► Špicaté predmety alebo predmety s ostrými hranami poškodia chladiaci systém a chladnička prestane fungovať. Nepoužívajte preto žiadne ostré alebo špicaté predmety na

## Bezpečnostné pokyny a varovné upozornenia

---

- odstránenie vrstvy námrazy a ľadu,
  - vyberanie primrznutých misiek na ľad a potravín.
- ▶ Na odmrázovanie nevkładajte do chladiaceho zariadenia elektrické vyhrievacie prístroje alebo sviečky. Poškodili by sa plasty.
- ▶ Nepoužívajte rozmrazovacie spreje alebo rozmrazovače. Rozmrázovacie spreje a rozmrazovače môžu vytvárať výbušné plyny, obsahovať rozpúšťadlá a hnacie látky poškodzujúce plasty alebo byť zdraviu škodlivé.

### Preprava

- ▶ Chladničku prepravujte vždy vo vzpriamenej polohe a v prepravnom obale, aby nedošlo k poškodeniu.
- ▶ Nebezpečenstvo poranenia a poškodenia. Chladničku prepravujte za pomoci druhej osoby, pretože má veľkú hmotnosť.

### Likvidácia Vášho starého prístroja

- ▶ Deti sa môžu pri hre zatvoriť v prístroji a zadusiť sa.
- Demontujte dvierka prístroja.
  - Vyberte skrutky.
  - Ponechajte v prístroji police, aby deti nemohli ľahko vliezť do vnútra.
  - Taktiež zničte zámok na dvierkach. Zabráňte tak tomu, že sa deti pri hre uzamknú a ich život bude ohrozený.
- ▶ Nebezpečenstvo úrazu el. prúdom!
- Odstrihnite sieťovú zástrčku od sieťového pripojovacieho vedenia.
  - Odstrihnite sieťové pripojovacie vedenie od starého prístroja.

Sieťovú zástrčku a sieťový pripojovací kábel zlikvidujte oddelene od starého prístroja.

- ▶ Počas odstraňovania a po odstránení zabezpečte, aby nebol prístroj odložený v blízkosti benzínu alebo iných horľavých plynov a kvapalín.

## Bezpečnostné pokyny a varovné upozornenia

---

► Nebezpečenstvo požiaru spôsobené vytekajúcim olejom alebo chladivom.

Obsiahnuté chladivo a olej sú horľavé. Vytekajúce chladivo alebo olej sa môžu pri príslušne vysokej koncentrácii a kontakte s externým zdrojom tepla vznietiť.

Počas likvidácie zabezpečte, aby sa chladiaci okruh nepoškodil. Tým zabránite nekontrolovanému úniku chladiva (údaje na typovom štítku) a oleja.

► Vystreknuté chladivo môže spôsobiť poranenie očí. Nepoškodte súčasti chladiaceho okruhu napr.

- prepichnutím kanálov chladiva výparníka,
- zalomením potrubia,
- oškrabaním povrchových vrstiev.

### Symbol na kompresore (podľa modelu)

Toto upozornenie má význam len pre recykláciu. Pri bežnej prevádzke nehrozí žiadne nebezpečenstvo.



► Olej v kompresore môže byť pri požití a vniknutí do dýchacích ciest smrteľne nebezpečný.

## Likvidácia obalu

Obal slúži na manipuláciu a chráni prístroj pred poškodením počas prepravy. Obalové materiály boli zvolené s prihliadnutím na aspekty ochrany životného prostredia a možnosti ich likvidácie, sú všeobecne recyklovateľné.

Vrátenie obalového materiálu do materiálového cyklu šetrí suroviny a znižuje množstvo odpadu. Využívajte zberné miesta cenných materiálov a možnosti vrátenia. Prepravné obaly zoberie späť Váš špecializovaný predajca Miele.

## Likvidácia starého prístroja

Elektrické a elektronické prístroje obsahujú mnohonásobne hodnotné materiály. Obsahujú aj určité látky zmesi a stavebné prvky, ktoré boli potrebné pre ich funkciu a bezpečnosť. V komunálnom odpade ako aj nesprávnou manipuláciou môžu ohroziť ľudské zdravie a škodiť životnému prostrediu. Váš starý prístroj preto nedávajte v žiadnom prípade do komunálneho odpadu.



Dbajte na to, aby sa Váš prístroj do odbornej, ekologickej likvidácie nepoškodil. Takto je zabezpečené, že chladivo v chladiacom okruhu a olej nachádzajúci sa v kompresore neunikne do prostredia.

Na bezplatné odovzdanie a likvidáciu elektrických a elektronických prístrojov využite oficiálne zberné miesto vo vašom bydlisku, u predajcu alebo v Miele. Za vymazanie prípadných osobných údajov na likvidovanom prístroji ste zo zákona zodpovedný sami. Zo zákona máte povinnosť vybrať a pritom nezničiť staré batérie a staré akumulátory, ktoré nie sú pevne uzatvorené v prístroji ako aj

lampy, ktoré je možné vybrať bez zničenia. Zaneste ich do vhodnej zberne, kde ich môžete bezplatne odovzdať. Postarajte sa prosím o to, aby bol Váš starý prístroj uložený mimo dosah detí až do doby odvezenia.

# Udržateľnosť a ochrana životného prostredia

---

## Takto ušetríte energiu...

- |                           |  |
|---------------------------|--|
| <b>Miesto inštalácie</b>  | <p>Pri zvýšených teplotách okolia musí prístroj častejšie chladiť a pri tom spotrebuje viac energie. Preto:</p> <ul style="list-style-type: none"><li>- Prístroj umiestnite v dobre vetranej miestnosti.</li><li>- Prístroj neumiestňujte vedľa zdroja tepla (vyhrievacie teleso, sporák).</li><li>- Chráňte prístroj pred priamym slnečným žiarením.</li><li>- Postarajte sa o ideálnu teplotu okolia približne 20 °C.</li><li>- Udržujte vetracie a odvetrávacie otvory čisté a pravidelne odstraňujte u nich prach.</li></ul>   |
| <b>Nastavenie teploty</b> | <p>Čím nižšie je nastavená teplota, tým vyššia je spotreba energie. Odporúčajú sa nasledujúce nastavenia:</p> <ul style="list-style-type: none"><li>- chladiaca zóna 4 až 5 °C</li><li>- mraziaca zóna -18 °C</li></ul>  |
| <b>Použite</b>            | <p>Privádzaným teplom a obmedzenou cirkuláciou vzduchu sa zvyšuje spotreba energie. Preto:</p> <ul style="list-style-type: none"><li>- Dvierka prístroja otvárajte len na nevyhnutne krátky čas. Dobré roztriedenie potravín pomáha pri orientácii.</li><li>- Po otvorení dvierok prístroja ich úplne zatvorte.</li><li>- Pred uložením teplých potravín a nápojov do chladničky ich nechajte vychladnúť.</li><li>- Potraviny ukladajte dobre zabalené alebo prikryté.</li><li>- Nepreplňujte priehradky, aby mohol cirkulovať vzduch.</li><li>- Pri zoradení zásuviek a odkladacích plôch sa držte stavu, aký bol pri dodaní od výrobcu.</li><li>- Zmrazené potraviny ukladajte po rozmrazení do chladiacej zóny.</li><li>- Medzi zadnou stranou prístroja a stenou dodržiavajte vzdialenosť 25 mm.</li></ul> |

## Miesto inštalácie

 Nebezpečenstvo požiaru a poškodenia prístrojmi vyžarujúcimi teplo.

Prístroje vyžarujúce teplo sa môžu vznietiť a spôsobiť požiar chladničky. Prívodný sieťový kábel nesmie prísť do kontaktu so zdrojmi tepla.

Neukladajte na chladničku prístroje vyžarujúce teplo, ako napr. mini rúru na pečenie, dvojpłatničku alebo toaster.

 Hrozí nebezpečenstvo požiaru a poškodenia otvoreným ohňom.

Otvorené plamene môžu spôsobiť požiar chladničky.

Nedržte otvorený plameň ako napr. sviečku v blízkosti chladničky.

 Nebezpečenstvo požiaru a poškodenia v dôsledku nesprávnej inštalácie.

Ak sa sieťová zástrčka a prívodné sieťové káble dotýkajú zadnej časti chladničky, môžu sa poškodiť vibráciami a spôsobiť skrat.

Sieťová zástrčka alebo prívodné sieťové káble sa nesmú dotýkať chladničky.

Prívodné sieťové káble nesmú byť stlačené alebo poškodené.

Do zásuviek v zadnej časti tohto prístroja nepripájajte žiadne iné prístroje.

V zadnej časti neumiestňujte ani nepoužívajte viacnásobné zásuvky, rozvodné lišty alebo iné elektronické prístroje (napríklad halogénové transformátory).

Podlaha v mieste inštalácie musí byť vodorovná a rovná a musí mať rovnakú výšku ako okolitá podlaha.

 Nebezpečenstvo poškodenia vysokou vlhkosťou vzduchu.

Pri vysokej vlhkosti vzduchu sa môže kondenzát zrážať na vonkajších plochách chladničky.

Táto kondenzovaná voda môže spôsobiť koróziu na vonkajších stenách prístroja.

Umiestnite chladničku v suchej a/alebo klimatizovanej miestnosti s dostatočným vetraním.

Po zabudovaní/inštalácii sa presvedčte, či sa správne zatvárajú dvierka prístroja a či bola chladnička zabudovaná/nainštalovaná podľa opisu. Musia byť dodržané uvedené vetracie a odvetrávacie profily.

Pri voľbe miesta inštalácie dbajte prosím na to, že ak chladničku umiestnite v bezprostrednej blízkosti kúrenia, sporáka alebo iného zdroja tepla, stúpne jej spotreba energie. Zabráňte priamemu slnečnému žiareniu. Vyššie teploty okolia zvyšujú spotrebu elektrickej energie, pretože kompresor pracuje dlhšie.

### Klimatická trieda

Prístroj je určený len pre určitú klimatickú triedu (rozsah teploty v okolí), ktorej hranice musia byť dodržané. Klimatická trieda je uvedená na typovom štítku vo vnútri prístroja.

Vhodná je suchá, dobre vetrateľná miestnosť.

# Inštalácia

Klimatická trieda	Teplota okolia
SN	10 až 32 °C
N	16 až 32 °C
ST	16 až 38 °C
T	16 až 43 °C
SN-ST	10 až 38 °C
SN-T	10 až 43 °C

Nižšia teplota v okolí spôsobuje dlhší prestoj kompresora. To môže spôsobiť vyššie teploty v prístroji a tým aj následné škody.

## Požiadavky na vetranie a odvetrávanie

 Nebezpečenstvo požiaru a poškodenia v dôsledku nedostatočného vetrania.

Ak chladnička nie je dostatočne vetraná, kompresor sa spúšťa častejšie a beží dlhší čas. To vedie k zvýšenej spotrebe elektrickej energie a vyššej prevádzkovej teplote kompresora. Následok môže byť poškodenie chladničky.

Dbajte na dostatočné vetranie a odvetrávanie prístroja:

Bezpodmienečne dodržujte predpísané odvetrávacie profily.

Vetracie a odvetrávacie profily nesmú byť prikryté alebo zastavané.

Pravidelne čistite vetracie časti od prachu a nečistôt.



Spotreba elektrickej energie sa stanovila pri vzdialenosti  $\textcircled{A}$  = 25 mm medzi zadnou stranou prístroja a stenou. Ak je vzdialenosť od steny menšia ako 25 mm, funkčnosť chladničky sa zachová, ale spotreba elektrickej energie sa mierne zvýši.

Vzduch na zadnej stene chladničky sa ohrieva. Preto musí byť zabezpečený bezproblémový prívod vzduchu (viď odstavec „Rozmery prístroja“).

## Inštalácia viacerých prístrojov vedľa seba

 Poškodenie kondenzátom na vonkajších stenách prístroja.

Pri vysokej vlhkosti vzduchu sa môže kondenzát zrážať medzi vonkajšími stenami prístroja a spôsobiť koróziu.

V žiadnom prípade **neumiestnite** chladničku **priamo** vedľa ďalších modelov.

Je nevyhnutné dodržať vzdialenosť minimálne 70 mm medzi prístrojmi.

## Zmena smeru otvárania dvierok

 Nebezpečenstvo zranenia a poškodenia v dôsledku veľkej hmotnosti dvierok.

Ak otváranie dvierok predstavuje jedna jediná osoba, hrozí nebezpečenstvo zranenia a poškodenia.

Otváranie dvierok vymieňajte bezpodmienečne s pomocou ďalšej osoby.

 Nebezpečenstvo poškodenia elektrických komponentov.

Na závese dvierok sa nachádzajú komponenty, ktoré sú pod napätím (v závislosti od modelu).

Pred zmenou smeru otvárania dvierok vytiahnite sieťovú zástrčku.

 Pri výmene smeru otvárania dvierok postupujte podľa návodu na montáž (pozri QR kód).



M.-Nr. 12083820

## Objednanie tlačenej návodu na montáž

Tlačený návod na montáž si môžete bezplatne objednať v spoločnosti Miele.

Všetky kontaktné údaje Miele nájdete na konci tohto dokumentu. Na typovom štítku uveďte označenie modelu a sériové číslo.

## Inštalácia chladničky

 Nebezpečenstvo zranenia a poškodenia prevrátením sa prístroja. Ak prístroj umiestňuje jedna jediná osoba, hrozí nebezpečenstvo zranenia a poškodenia. Prístroj postavte bezpodmienečne pomocou druhej osoby.

 Nebezpečenstvo poškodenia dvierok prístroja. Dvierka prístroja môžu narážať na stenu v miestnosti a tým sa poškodiť. Skôr ako sa umiestni chladnička, namontujte obmedzovač otvárania dverí. Chráňte dvierka prístroja pred nárazom, napr. plsteným dorazom na stene.

 Nebezpečenstvo poškodenia podlahy. Pohyb prístroja môže spôsobiť poškodenie Vašej podlahy. Po citlivých podlahách pohybujte prístrojom opatrne.

Na ľahšie umiestnenie sa na vrchu zadnej strany prístroja nachádzajú rukoväťe pre transport a dole prepravné kolieska (v závislosti od modelu).

Chladničku umiestňujte len v nenaplnenom stave.

# Inštalácia

- Chladničku pripojte k elektrickej sieti tak, ako je opísané v kapitole „Elektrické pripojenie“.
- Opatrne premiestnite chladničku na miesto inštalácie, ktoré je na to určené.
- Chladničku umiestnite zadnou stranou prístroja pred stenu, pričom zohľadnite potrebnú vzdialenosť.

## Vycentrovanie chladničky

⚠ Nebezpečenstvo poškodenia a úrazu pri vypadnutí dvierok prístroja alebo prevrátení prístroja.

Ak doplnková nastavovacia noha na spodnom uchytení dvierok nedosadá správne na zem, môžu vypadnúť dvierka prístroja, alebo sa môže prístroj prevrátiť.

Priloženým vidlicovým kľúčom vyskrutkujte nastavovaciu nohu tak, aby dosadla na podlahu.

Potom otočte nastavovaciu nohu o ďalšiu štvrt otáčky.

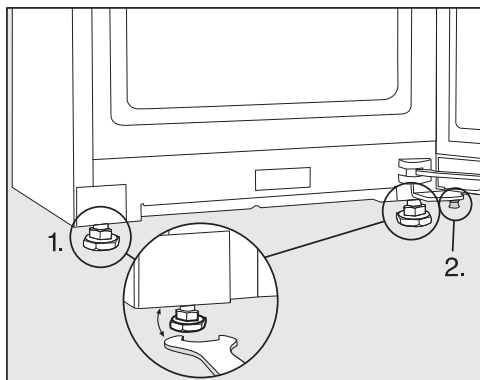

- Vycentrujte chladničku pomocou vodováhy a priloženého vidlicového kľúča a podoprite dvierka prístroja.

1. Nastavte predné nastavovacie nohy.

2. Vyskrutkujte dodatočnú nastavovaciu nohu tak, aby bola umiestnená na podlahe. Potom otočte nastavovaciu nohu o ďalšiu štvrt otáčky.

## Zabudovanie chladničky do kuchynskej linky

Chladničku možno obstavíť kuchynskými skrinkami.

Spotreba elektrickej energie bola stanovená pri vzdialenosti 25 mm medzi zadnou stranou prístroja a stenou. Ak je vzdialenosť od steny menšia ako 25 mm, funkčnosť chladničky sa zachová, ale spotreba elektrickej energie sa mierne zvýši.

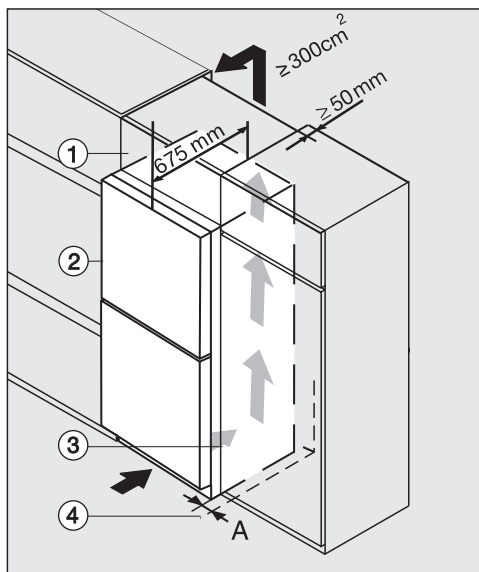

KFN 4xxx X **edt/cs**

- ① Nadstavná skrinka
- ② Chladnička, hĺbka dvierok = 75 mm
- ③ Kuchynská skrinka
- ④ Stena

**A** = 25 mm (so zapusteným úchytnom)/  
60 mm (s rukoväťou)

 Nebezpečenstvo požiaru a poškodenia v dôsledku nedostatočného vetrania.

Ak chladnička nie je dostatočne vetraná, kompresor sa spúšťa častejšie a beží dlhší čas. To vedie k zvýšenej spotrebe elektrickej energie a vyššej prevádzkovej teplote kompresora. Následok môže byť poškodenie chladničky.

Dbajte na dostatočné vetranie a odvetrávanie prístroja:

Bezpodmienečne dodržujte predpísané odvetrávacie profily.

Vetracie a odvetrávacie profily nesmú byť prikryté alebo zastavané.

Pravidelne čistite vetracie časti od prachu a nečistôt.

Kompresor pracuje o to energeticky úspornejšie, o čo väčšie sú vetracie a odvetrávacie profily.

■ Chladničku nainštalujte vedľa kuchynskej skrinky.

- Čelná stena prístroja musí voči čelu kuchynskej skrinky vyčnievať minimálne o hĺbku dvierok. Vďaka tomu sa dajú dvierka prístroja bez problémov otvoriť a zatvoriť.

- Pri inštalácii chladničky vedľa steny ④ je medzi stenou ④ a chladničkou ② na strane závesu potrebná dištančná vzdialenosť (A).

- Na vyrovnanie chladničky s výškou kuchynskej linky je možné nad chladničku namontovať príslušnú nadstavnú skrinku ①.

Po celej šírke nadstavnej skrinky musí byť k dispozícii odťahový kanál s hĺbkou 50 mm.

Prierez odvetrávacieho profilu pod stropom miestnosti musí byť minimálne 300 cm<sup>2</sup>, aby mohol zohriaty vzduch nerušene unikať.

# Inštalácia

## Rozmery prístroja

### Rozmery/pohľad zhora

KFN 4796 ...

Všetky rozmery sú uvedené v mm.

Korektná funkcia chladničky je zabezpečená, ak sa určené vetracie a odvetrávacie prierezy udržiavajú voľné.

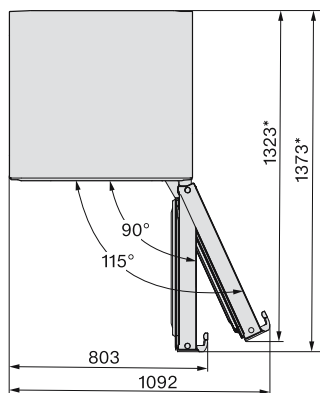
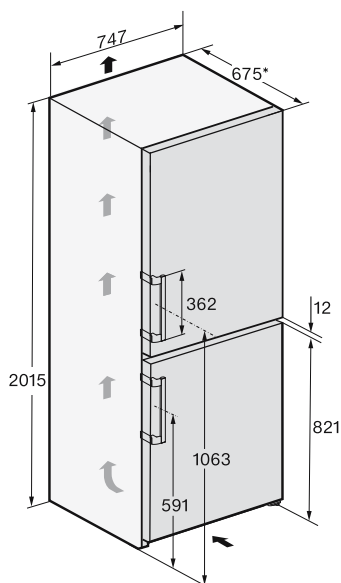

## Prípojky

KFN 4796 ...

Všetky rozmery sú uvedené v mm.

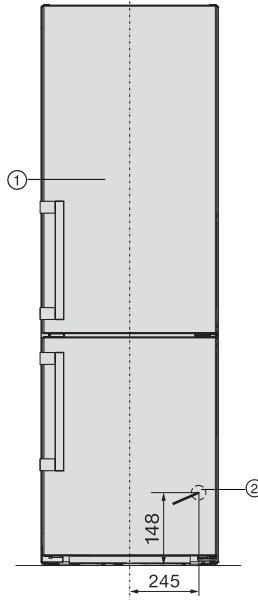

① pohľad spredu

② Prívodný sieťový kábel, dĺžka = 2.000 mm

Dlhší prívodný sieťový kábel môžete objednať u servisnej služby Miele.

# Inštalácia

## Elektrické pripojenie

Prístroj môžete zapojiť výlučne s priloženým pripojovacím sieťovým káblom k zásuvke s ochranným kontaktom.

Prístroj umiestnite tak, aby bola zásuvka voľne prístupná. Ak nie je zástrčka voľne dostupná, zabezpečte, aby v mieste inštalácie bolo k dispozícii zariadenie odopájajúce všetky póly.

**⚠** Nebezpečenstvo požiaru prehriatím.

Prevádzka prístroja na viacnásobných zásuvkách a predlžovacích kábloch môže spôsobiť preťaženie káblov.

Z bezpečnostných dôvodov nepoužívajte viacnásobné zásuvky a predlžovacie káble.

Elektrická inštalácia musí byť v súlade s príslušnými normami VDE 0100.

Z bezpečnostných dôvodov odporúčame v domovej inštalácii príslušnej pre elektrické pripojenie prístroja použitie prúdového chrániča (RCD) typu .

Poškodený prívodný sieťový kábel môže byť nahradený len špeciálnym káblom rovnakého typu (dostať u servisnej služby Miele). Z bezpečnostných dôvodov môže výmenu vykonať len kvalifikovaný autorizovaný odborník, alebo servisná služba Miele.

O menovitom príkone a príslušnom istení informuje návod na použitie alebo typový štítok. Porovnajte tieto údaje s parametrami elektrickej prípojky v mieste inštalácie. V prípade pochybností sa spýtajte kvalifikovaného elektrikára.

Dočasná alebo trvalá prevádzka sebestačného alebo nie sieťovo synchronizovaného zariadenia na dodávku energie (ako napr. ostrovné siete, back-up systémy) je možná. Predpokladom pre prevádzku je, aby malo zariadenie na do-

dávku energie údaje v súlade s nariadením EN 50160 prípadne porovnateľné.

Ochranné opatrenia určené pre inštaláciu tohto Miele produktu v domácnosti musia byť zabezpečené aj pre ostrovnú prevádzku alebo nie sieťovo synchronizovanú prevádzku čo sa týka jej funkcie ako aj spôsobu práce, alebo musia byť nahradené rovnocennými opatreniami pri inštalácii. Tak ako je to napríklad popísané v aktuálnom zverejnení VDE-AR-E 2510-2.

## Pripojenie prístroja

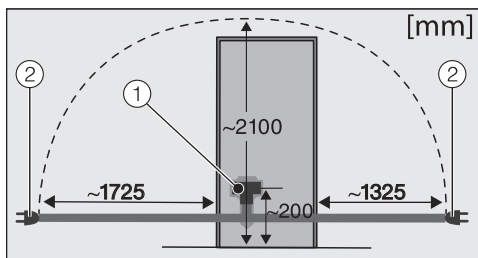

Zadná stena prístroja

- ① zástrčka prístroja
- ② sieťová zásuvka

■ Zasuňte zástrčku prístroja.

Dbajte na to, aby prístrojová zástrčka správne zaklapla.

■ Zasuňte sieťovú zástrčku prístroja do zásuvky.

Prístroj je teraz pripojený k elektrickej sieti.

## Prehľad prístroja

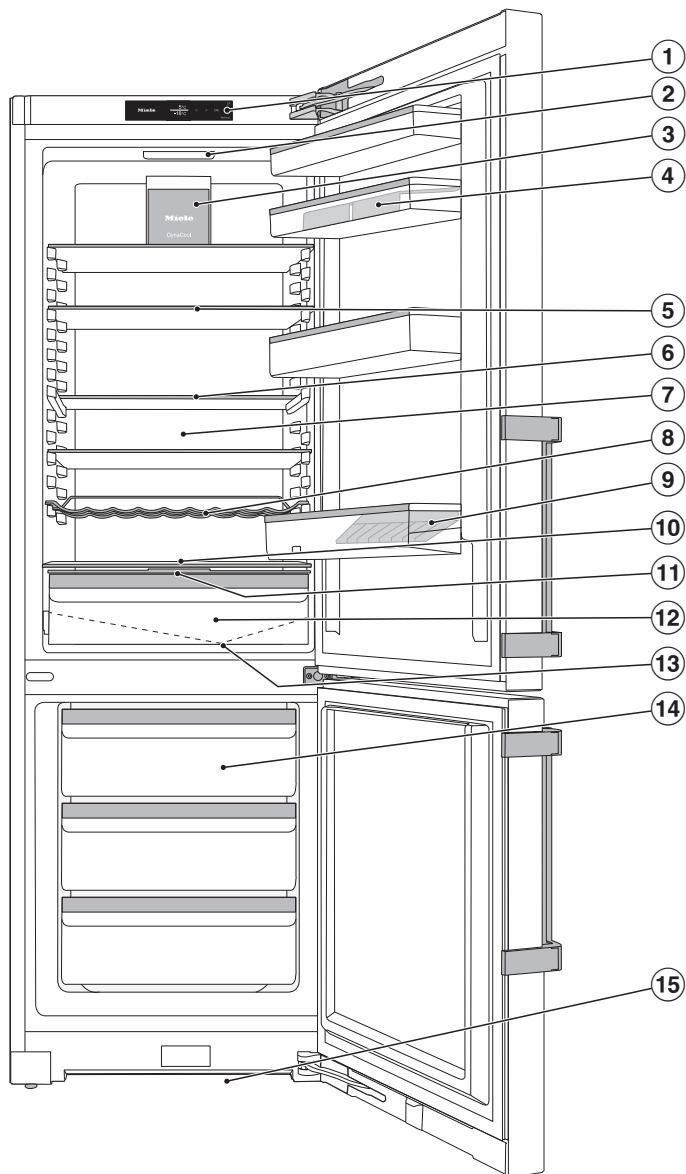

## Popis prístroja

---

- ① displej
- ② Vnútorné osvetlenie
- ③ ventilátor
- ④ držiak s priehradkou na vajcia v dverkách prístroja
- ⑤ delená odkladacia polica (FlexiBoard):  
Posuňte prednú polovičnú sklenenú dosku dozadu a vytvorte v prednej časti priestor pre vysoké nádoby.
- ⑥ odkladacia plocha
- ⑦ suchá zadná stena na zabránenie kondenzácii
- ⑧ variabilný držiak fliaš
- ⑨ Priehradka na fľaše s držiakom fliaš:  
Držiak fliaš môžete posunúť doprava alebo doľava a vytvoriť tak priestor na kartóny s nápojmi.
- ⑩ Miesto na plech na pečenie (XL vnútorný priestor)
- ⑪ Veko priehradky na nastavenie vlhkosti vzduchu v zásuvke DailyFresh
- ⑫ zásuvka DailyFresh na ovocie a zeleninu (s nastavením vlhkosti)
- ⑬ Žliabok na odvádzanie vody a otvor na odvod kondenzačnej vody:  
Kondenzát odteká a automaticky sa odparuje.
- ⑭ mraziace zásuvky
- ⑮ vetrací priemer



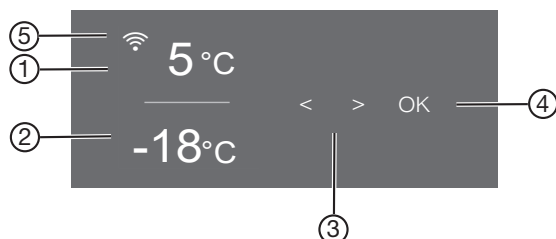



## Ovládací panel s displejom



- ① ukazovateľ teploty chladiacej zóny.
- ② teplotný indikátor mraziacej zóny
- ③ senzorové tlačidlá pre výber nastavenia
- ④ Sensorové tlačidlo K na potvrdenie výberu a vstup do režimu nastavenia ⚙
- ⑤ Zobrazenie stavu pripojenia (viditeľné len vtedy, ak bolo vytvorené sieťové pripojenie)













### Nastavovací režim ⚙

Nasledovné funkcie môžete navoliť v nastavovacom režime a ich nastavenia čiastočne meniť:



symbol	funkcia	nastavenie z výroby
	zapnutie alebo vypnutie režimu párty (viď kapitola „Vykonanie ďalších nastavení“)	vyp.
	zapnutie alebo vypnutie režimu dovolenka (viď kapitola „Vykonanie ďalších nastavení“)	vyp.
	Zapnutie alebo vypnutie funkcie uzamknutia (viď kapitola „Vykonanie ďalších nastavení“)	 (vyp)
	vypnutie prístroja (viď kapitola „Zapnutie a vypnutie prístroja“)	
	zapnutie alebo vypnutie režimu sabat (viď kapitola „Vykonanie ďalších nastavení“)	vyp.

## Popis prístroja



---

	Vyvolanie verzie režimu Sabat	—
	Zmena doby až po spustenie alarmu dvierok (vid' kapitola „Vykonanie ďalších nastavení“)	1:00
	Prestavenie chladiaceho okruhu (meracie funkcie, pre zákazníkov irelevantné)	vyp.
	vytvorenie funkcie Miele@home po 1. krát aktivácia a deaktivácia WiFi alebo vynulovanie konfigurácie siete (vid' kapitola „Vykonanie ďalších nastavení“)	APP
	vypnutie/zapnutie tónu tlačidiel	zap.
	zmena hlasitosti varovných signálov alebo ich úplné vypnutie (vid' kapitola „Vykonanie ďalších nastavení“)	zap. /stupeň 5
	zmena jasu displeja (vid' kapitola „Vykonanie ďalších nastavení“)	stupeň 4
	zmena jednotky teploty (°Celsius alebo °Fahrenheit)	°C
	vypnutie funkcie výstavná prevádzka (zobrazuje sa len keď je zapnutý) (vid' kapitola „Vykonanie ďalších nastavení“)	vyp.
	vynulovanie nastavení do stavu pri dodaní z výroby (vid' kapitola „Vykonanie ďalších nastavení“)	—
	Vyvolanie informácií (modelové označenie a výrobné číslo) k vášmu prístroju (vid' kapitola „Vykonanie ďalších nastavení“)	—
	zapnutie pripomenutia výmeny pachových filtrov (vid' kapitola „Príslušenstvo na dokúpenie“) (vid' kapitola „Vykonanie ďalších nastavení“)	vyp.
	zapnutie alebo vypnutie režimu čistenia (vid' kapitola „Čistenie a ošetrovanie“)	vyp.

## Voľba požadovanej funkcie v nastavovacom režime

- Stlačte na ovládacom paneli senzorové tlačidlo *OK*.
- Na displeji sa zobrazí  (Je zvolená chladiaca zóna).
- Sensorovým tlačidlom < alebo > nalistujte symbol .
  - Stlačte *OK*.
  - Sensorovým tlačidlom < alebo > zvolte požadovanú funkciu.
  - Pre zvolenie požadovanej funkcie stlačte *OK*.
- Pri **zapnutej** funkcii sa zobrazuje bodka • v hornom rohu displeja.
- Pre opätovné zrušenie zvolenej funkcie stlačte *OK*.
- Pri **vypnutej** funkcii zhasne bodka v hornom rohu displeja.

## Opustenie nastavovacieho režimu

- Sensorovým tlačidlom < alebo > nalistujte symbol .
  - Stlačte *OK*.
  - Sensorovým tlačidlom < alebo > nalistujte symbol  a stlačte *OK*.
- **Alternatívne:**  
Po poslednom stlačení tlačidla počkajte približne 15 sekúnd.  
Nastavovací režim je potom opustený automaticky.

# Popis prístroja

## Usporiadanie vnútorného priestoru

### Premiestnenie držiaka/priehradky na fľaše

Držiak/priehradku na fľaše v dverkách prístroja premiestňujte len v prázdnom stave.

- Držiak/priehradku na fľaše posuňte nahor a vyberte smerom dopredu.
- Držiak/priehradku na fľaše nasadíte späť na ľubovoľnom mieste.

### Premiestnenie odkladacej plochy

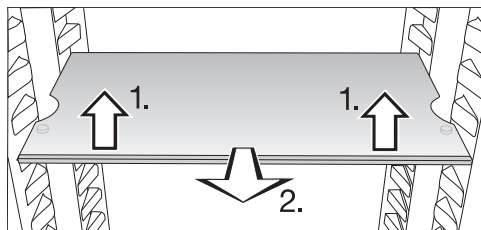

- Odkladaciu plochu vpredu nadvihnite a povytiahnite dopredu.
- Pre premiestnenie odkladacej plochy nahor alebo dolu zdvihnite jej výrez nad úchytmi.
- Zasuňte odkladaciu plochu.

Odkladacie plochy sú zarážkami zaistené proti neúmyselnému vytiahnutiu.

### Miesto na plech na pečenie

Nad zásuvkou sa dá umiestniť plech na pečenie.

- Otvorte dverka prístroja až na doraz.

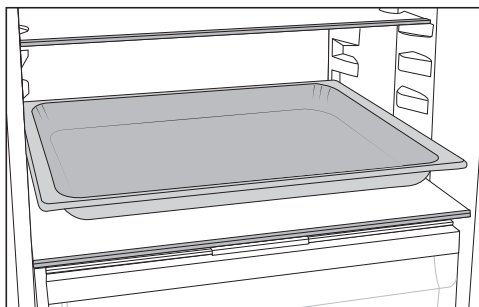

- Postavte plech na pečenie na oddelovaciu dosku.

**Tip:** Skôr ako plech zasuniete do chladiacej zóny, nechajte ho vychladnúť na izbovú teplotu.

### Rozdelené odkladacie plochy posuňte

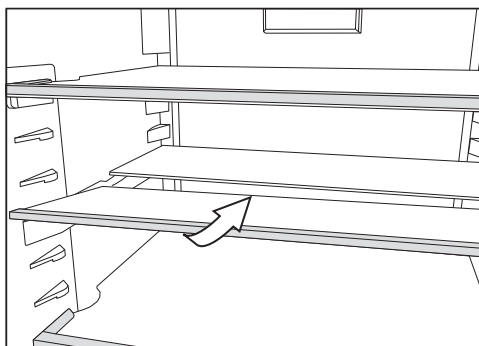

- Mierne nadvihnite prednú polovicu sklenenej dosky a zasuňte sklenenú dosku opatrne pod zadnú polovicu.

### Premiestnenie delenej odkladacej plochy

- Vyberte obe polovice sklenenej dosky.

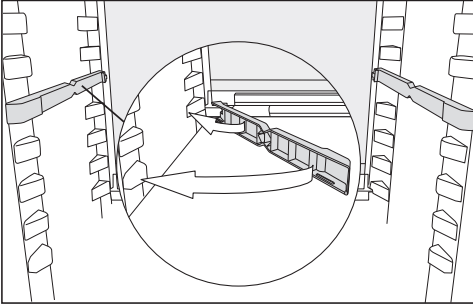

- Zasuňte oba adaptéri do požadovanej výšky vľavo a vpravo na úložné rebrá.

Sklenená doska s dorazovým okrajom sa musí nachádzať vzadu.

## Premiestnenie držiaka na fľaše

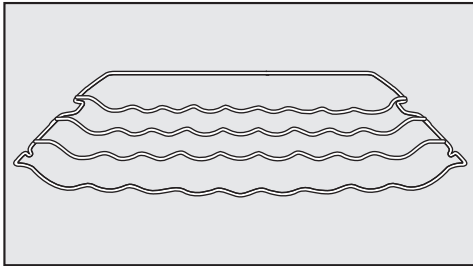

Držiak na fľaše môžete v chladničke ľubovoľne umiestniť.

- Držiak na fľaše vpredu mierne nadvihnite, povytiahnite dopredu, vybraním zdvihnite nad úchyty a premiestnite vyššie alebo nižšie.

Horný doraz musí smerovať smerom nahor, aby sa fľaše nedotýkali zadnej steny.

Odkladacie plochy na fľaše sú zarážkami zaistené proti neúmyselnému vytiahnutiu.

## Premiestnenie filtra Active AirClean

Držiak filtra Active AirClean sa nachádza na zadnej ochrannéj lište na odkladacej ploche.

- Ak chcete premiestniť filter Active AirClean, vytiahnite ho nahor a z ochrannéj lišty.
- Stiahnite ochrannú lištu z odkladacej plochy.
- Nasadte ochrannú lištu na požadovanú odkladaciu plochu.

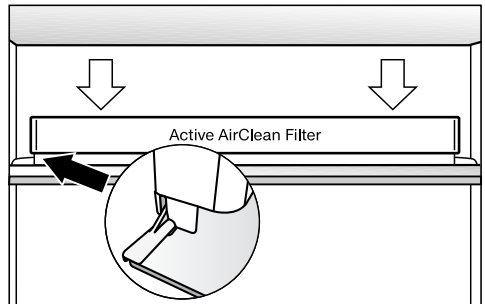

- Umiestnite filter Active AirClean na ochrannú lištu.

## Flexibilný dizajn mraziacej zóny (Vari-oRoom)

Ak chcete uložiť na zmrazenie väčšie potraviny ako napr. morku alebo divinu, môžete vybrať horné mraziace zásuvky a sklenené dosky medzi mraziacimi zásuvkami. Tým sa vytvorí väčší priestor, a teda aj miesto na skladovanie objemných, vysokých predmetov na zmrazenie.

# Popis prístroja

---

## Dodávané príslušenstvo

Priehradka na vajíčka

Miska na kocky ľadu

Obmedzovač otvorenia dvierok

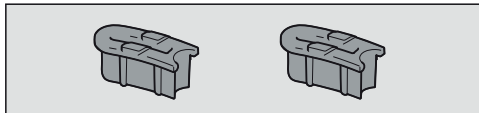

Pánty dvierok sú z výroby nastavené tak, aby bolo možné dvierka prístroja na 115° otvoriť. Ak napríklad dvierka spotrebiča pri otváraní narážajú na susednú stenu, uhol otvorenia dvierok spotrebiča sa môže obmedziť na približne 90°.

Montáž vykonajte podľa priloženého návodu na montáž.

## Príslušenstvo na dokúpenie

V sortimente Miele je možné dostať účinné príslušenstvo a čistiace a ošetrojúce prostriedky vhodné pre chladničku.

V internetovom obchode Miele, v servisnej službe Miele alebo u vášho špecializovaného predajcu Miele môžete získať výrobky špeciálne určené pre vašu chladničku, ako sú ošetrovacie prostriedky a príslušenstvo.

Do internetového obchodu Miele sa dostanete prostredníctvom nasledujúceho QR kódu:



# Zapnutie a vypnutie chladničky

## Pred prvým použitím

- Odstráňte všetok obalový materiál a ochranné fólie.
- Vyčistite vnútro skrinky a príslušenstvo.

## Pripojenie prístroja



- Prístroj pripojte do elektrickej siete tak, ako je to popísané v kapitole „Elektrické pripojenie“.

Na displeji sa potom zobrazí Miele, potom .

## Zapnutie prístroja

- Otvorte dvierka prístroja.
- Stlačte na ovládacom paneli senzoro-  
vé tlačidlo *OK*.

Prístroj začne chladiť a pri otvorených dvierkach sa rozsvieti vnútorné osvetlenie.

Akonáhle je dosiahnutá nastavená teplota mrazenia, zhasne symbol , , trvale svieti ukazovateľ teploty mraziacej zóny a utíchne výstražný tón.

- Ak by Vás výstražný tón rušil, stlačte *OK*.

Výstražný tón utíchne.

Prístroj sa nastaví na prednastavené teploty.

Aby bola teplota dostatočne nízka, nechajte prístroj niekoľko hodín pred prvým vložením potravín predchladiť. Potraviny vkladajte do prístroja až po dosiahnutí prednastavenej teploty.



Potaviny vkladajte do mraziacej zóny až potom, keď teplota v mraziacej zóne dostatočne klesne (min. -18 °C).

## Vypnutie prístroja

Celý prístroj môžete vypnúť len v nastavovacom režime .

- Stlačte na ovládacom paneli senzoro-  
vé tlačidlo *OK*.

Na displeji sa zobrazí  (Je zvolená chladiaca zóna).

- Senzorovým tlačidlom < alebo > nalistujte symbol .
- Stlačte *OK*.
- Senzorovým tlačidlom < alebo > nalistujte symbol .
- Stlačte *OK*.

Chladienie a vnútorné osvetlenie sú vypnuté.

Na displeji sa zobrazí .

Majte na pamäti: Chladnička nie je odpojená zo siete, keď je vypnutá.

## Vypnutie chladiacej zóny zvlášť

Chladiacu zónu môžete vypnúť zvlášť, zatiaľ čo mraziaca zóna zostane naďalej zapnutá. Toto je vhodné napríklad počas dovolenky.

- Stlačte na ovládacom paneli senzoro-  
vé tlačidlo *OK*.

Na displeji sa zobrazí  (Je zvolená chladiaca zóna).

- Stlačte *OK*.
- Senzorovým tlačidlom < nalistujte symbol .
- Stlačte *OK*.

Ukazovateľ teploty chladiacej zóny zhasne. Na displeji sa zobrazí .

Chladiaca zóna je vypnutá.

Ukazovateľ teploty pre mraziacu zónu svieti ďalej.

# Zapnutie a vypnutie chladničky

## Opätovné osobitné zapnutie chladiacej zóny

- Stlačte *OK*.

Na displeji sa zobrazí  (Je zvolená chladiaca zóna).

- Stlačte *OK*.
- Sensorovým tlačidlom > nalistujte požadovanú hodnotu teploty a stlačte *OK*.

Chladiaca zóna je opäť zapnutá.

## Pri dlhšej neprítomnosti

Ak je chladnička pri dlhšej neprítomnosti vypnutá, ale nevyčistená, hrozí v zavretom stave nebezpečenstvo tvorby plesne.

Pred dlhšou neprítomnosťou nezaбудnite chladničku vyčistiť.

Ak prístroj nebudete dlhšiu dobu používať, potom dbajte na nasledovné:

- Vypnite prístroj.
- Vytiahnite sieťovú zástrčku alebo vypnite istič domovej inštalácie.
- Aby ste prístroj dostatočne vyvetrali a zabránili tvorbe zápachu, vyčistite ho a nechajte otvorený.

Dbajte na oba posledné upozornenia aj vtedy, keď chladiacu zónu vypínate na dlhšiu dobu osobitne.

## Predpoklady pre sieťové spojenie

Upozorňujeme na nasledujúce požiadavky pre sieťové spojenie:

1. V mieste inštalácie je k dispozícii domáca sieť.  
Pripravte si WiFi heslo.
2. Aplikácia Miele je k dispozícii na mobilnom koncovom zariadení.

3. V aplikácii Miele máte užívateľské konto.

## Aplikácie Miele





Aplikáciu Miele si môžete stiahnuť zadarmo z Apple App Store® alebo Google Play Store™.





## Vytvorenie sieťového pripojenia po prvýkrát

- Stlačte *OK*.

Na displeji sa zobrazí .

- Sensorovým tlačidlom < alebo > nalistujte symbol .
- Stlačte *OK*.
- Sensorovým tlačidlom < alebo > nalistujte symbol .
- Stlačte *OK*.
- Sensorovými tlačidlami < a > zvolte požadovaný spôsob pripojenia (APP alebo WPS).
- Stlačte *OK*.
- **Keď chcete opustiť režim nastavenia** , sensorovým tlačidlom < alebo > nalistujte symbol .
- Stlačte *OK*.
- Sensorovým tlačidlom < alebo > nalistujte symbol  a stlačte *OK*.

Po úspešnom prihlásení sa na displeji zobrazí .

Ak nebolo možné vytvoriť spojenie, zobrazí sa .

Opäť spustite proces.

## Vykonajte Scan & Connect

- Naskenujte QR kód.

Ak máte nainštalovanú aplikáciu Miele a užívateľské konto, dostanete sa priamo do siete.

Ak ste si ešte nenainštalovali aplikáciu Miele, budete presmerovaní do Apple App Store® alebo Google Play Store™.

- Nainštalujte aplikáciu Miele a zriadte si používateľské konto.
- Opätovne naskenujte QR kód.

Aplikácia Miele vás prevedie procesom nastavenia.

(v závislosti od modelu)



## Správna teplota

Správne nastavená teplota je rozhodujúca pre trvanlivosť potravín. S klesajúcou teplotou sa spomaľujú procesy rastu mikroorganizmov. Potraviny sa tak rýchlo nekazia.

Teplota v prístroji sa zvyšuje:

- čím častejšie a dlhšie sa otvárajú dvierka prístroja
- o čo viac potravín sa uloží
- o čo teplejšie sú čerstvo uložené potraviny
- o čo vyššia je teplota prostredia prístroja. Prístroj je určený len pre určitú klimatickú triedu (rozsah teploty v okolí), ktorej hranice musia byť dodržané.

### ... v chladiacej zóne

V chladiacej zóne odporúčame teplotu chladenia od **4 °C**.

### .... v mraziacej zóne

Na zamrazenie čerstvých potravín je potrebná teplota od **-18 °C**. Tak je možné predĺžiť trvanlivosť potravín a optimálna kvalita zostane pritom zachovaná. Akonáhle stúpne teplota nad **-10 °C** začína rozklad mikroorganizmami a potraviny strácajú na trvanlivosti. Z tohto dôvodu sa smú úplne a mierne rozmrazené potraviny opäť zamrazovať až po ich spracovaní (varení alebo pečení). Vysokými teplotami sa väčšina mikroorganizmov umrtní.

Pri konštatnej teplote mrazenia **-18 °C** a zodpovedajúcej hygiene je možné maximálne využiť dobu skladovania potravín a zamedziť vyhadzovaniu potravín.

## Ukazovateľ teploty

Za normálnej prevádzky sa na displeji zobrazuje **stredná, skutočná teplota chladiacej zóny a najvyššia teplota mraziacej zóny** ktorá je momentálne v prístroji.

Podľa teploty v okolí a nastavenia môže trvať niekoľko hodín, kým sa dosiahne požadovaná teplota a bude sa trvalo zobrazovať.

### Nastavenie teploty v chladiacej/mraziacej zóne

- Stlačte na ovládacom paneli senzоровé tlačidlo **OK**.

Na displeji sa zobrazí  (Je zvolená chladiaca zóna).

- V prípade potreby zmeňte zvolenú teplotnú zónu sensorovými tlačidlami **< a >**.

- Stlačte **OK**.

- Sensorovými tlačidlami **< a >** zmeňte teplotu.

- Stlačte **OK**.

Ukazovateľ teploty prejde opäť na zobrazenie skutočnej teploty, ktorá je momentálne v príslušnej teplotnej zóne.

### Možné nastavené hodnoty

- chladiaca zóna: 2 až 9 °C
- mraziaca zóna: -15 °C až -26 °C

## Teplotný alarm a alarm dvierok

 Ohrozenie zdravia požitím pokazených potravín.

Ak bola teplota dlhšiu dobu vyššia ako  $-18\text{ }^{\circ}\text{C}$ , môžu sa zmrazené potraviny čiastočne alebo úplne rozmraziť. Týmto sa skrúti trvanlivosť potravín.

Skontrolujte, či nie sú mrazené potraviny primrznuté alebo roztopené. V tomto prípade spotrebujte potraviny čo najrýchlejšie alebo ich tepelne spracujte (varením alebo pečením) skôr, ako ich opäť zamrazíte.

### Teplotný alarm

Chladnička je vybavená teplotným alarmom, aby teplota v mraziacej zóne nepozorovanie nevzrástla.

Ak teplota mraziacej zóny dosiahne príliš vysokú teplotu, na ukazovateli teploty mraziacej zóny sa zobrazí . Navyiac zaznie výstražný tón, pokým neskončí stav alarmu alebo nie je výstražný tón predčasne vypnutý.

Kedy prístroj teplotný rozsah rozpozná ako rozsah príliš vysokých teplôt, závisí od nastavenej teploty.

Teplotný alarm sa zobrazuje pred alarmom dvierok, ak tento existuje.

Akustický a optický signál je prípadne vydaný v nasledujúcich situáciách:

- Zapnete prístroj a teplota v niektorej teplotnej zóne je príliš odlišná od nastavenej teploty.
- Triedite a vyberáte zmrazený tovar a pritom prúdi príliš veľa teplého vzduchu z priestoru.
- Zamrazujete väčšie množstvo potravín.
- Zmrazujete teplé, čerstvé potraviny.
- Došlo k výpadku siete.
- Prístroj je pokazený.

Skôr ako vypnete teplotný alarm, mala by sa zistiť a odstrániť príčina alarmu.

Ak by Vás výstražný tón rušil, môžete ho predčasne vypnúť.

■ Stlačte OK.

Výstražné hlásenie bolo potvrdené:  zhasne a výstražný tón utíchne.

Na displeji sa zobrazí štartovacia obrazovka: Na ukazovateli teploty mraziacej zóny asi 1 minútu bliká najvyššia teplota, ktorá bola doteraz v mraziacej zóne. Potom ukazovateľ teploty prejde na aktuálnu teplotu v mraziacej zóne.

Výstražný tón utíchne. Akonáhle je stav alarmu ukončený, symbol  zhasne.

### Alarm dvierok

Ak sú dvierka prístroja dlhšiu dobu otvorené, rozsvieti sa na ukazovateli teploty . Okrem toho zaznie výstražný tón a vnútorné osvetlenie sa pulzujúco rozsvieti.

# Obsluha

Časový úsek do nastavenia alarmu dvierok je možné zmeniť (viď kapitola „Vykonanie ďalších nastavení“). Akustický výstražný tón alarmu dvierok môžete vypnúť (viď kapitola „Vykonanie ďalších nastavení“).

Akonáhle dvierka prístroja zavriete, výstražný tón stíchne a  na displeji zhasne.

## Predčasné vypnutie alarmu dvierok

- Stlačte *OK*.

 zhasne a výstražný tón stíchne. Vnútorne osvetlenie konštantne svieti.

Ak dvierka prístroja sa nezatvoria, alarm dvierok sa opakuje približne po 1 minúte.

## Použitie superchladenie, supermrazenie a DynaCool

### Superchladenie ❄

Pri zapnutej funkcii superchladenie ❄ sa **chladiaca zóna** veľmi rýchlo vychladí na najnižšiu hodnotu (v závislosti od teploty v okolí). Prístroj pracuje s najvyšším možným chladiacim výkonom a teplota klesá. Túto funkciu zvolte, keď chcete rýchlo vychladiť veľké množstvo čerstvo uložených potravín alebo nápojov.

Pri zapnutej funkcii superchladenie ❄ môže prístroj častejšie vydávať rôzne zvuky.

Funkciu superchladenie ❄ musíte priamo zapnúť pred vložením potravín alebo nápojov.

Funkcia superchladenie ❄ sa asi po 12 hodinách automaticky vypne. Prístroj pracuje opäť s normálnym chladiacim výkonom.

**Tip:** Pre šetrenie energie môžete funkciu superchladenie ❄ sami vypnúť, akonáhle budú potraviny a nápoje dostatočne vychladené.

### Zapnutie alebo vypnutie superchladenia ❄

- Stlačte na ovládacom paneli senzorevé tlačidlo *OK*.

Na displeji sa zobrazí  (Je zvolená chladiaca zóna).

- Stlačte *OK*.
- Senzorovým tlačidlom < nalistujte symbol ❄.
- Stlačte *OK*.

Pri **zapnutej** funkcii superchladenie ❄ sa zobrazuje bodka v hornom rohu displeja •.

- Senzorovým tlačidlom > nalistujte požadovanú hodnotu teploty a stlačte *OK*.

### Supermrazenie ❄

Pri zapnutej funkcii supermrazenie ❄ sa **mraziaca zóna** veľmi rýchlo vychladí na najnižšiu hodnotu (v závislosti od teploty v okolí). Prístroj pracuje s najvyšším možným chladiacim výkonom a teplota klesá. Túto funkciu zvolte pred zmrazovaním čerstvých potravín. Tým dosiahnete rýchle zmrazenie potravín, čím zostane tak zachovaná ich výživová hodnota, vitamíny, vzhľad a chuť.

Pri zapnutej funkcii supermrazenie ❄ môže prístroj častejšie vydávať rôzne zvuky.

Funkciu supermrazenie musíte zapnúť asi **6 hodín pred vložením** potravín na zmrazenie.

Ak sa má využiť **maximálna mraziaca kapacita, musíte 24 hodín vopred** zapnúť funkciu supermrazenie ❄️.

Funkcia supermrazenie ❄️ sa vypne automaticky po maximálne 72 hodinách. Prístroj pracuje opäť s normálnym chladiacim výkonom. Doba do vypnutia funkcie závisí od množstva čerstvo vložených potravín.

**Tip:** Pre šetrenie energie môžete funkciu supermrazenie sami vypnúť, akonáhle budú potraviny a nápoje dostatočne vychladené.

Funkciu supermrazenie nemusíte zapínať,

- keď ukladáte už zmrazené potraviny.
- keď denne ukladáte len do 2 kg potravín.

## Zapnutie a vypnutie funkcie supermrazenie ❄️

- Stlačte na ovládacom paneli senzorevé tlačidlo *OK*.

Na displeji sa zobrazí  (Je zvolená chladiaca zóna).

- Senzorovým tlačidlom > nalistujte symbol .
- Stlačte *OK*.
- Senzorovým tlačidlom < nalistujte symbol ❄️.

- Stlačte *OK*.

Pri **zapnutej** funkcii supermrazenie ❄️ sa zobrazuje bodka v pravom hornom rohu displeja •.

- Senzorovými tlačidlami < a > nalistujte požadovanú hodnotu teploty a stlačte *OK*.

## DynaCool

Bez funkcie dynamického chladenia (DynaCool)  vznikajú v chladiacej zóne oblasti rozdielneho chladu v dôsledku prirodzenej cirkulácie vzduchu (studený, ťažký vzduch klesá do spodnej oblasti). Tieto oblasti chladu sa majú zodpovedajúcim spôsobom využívať pri ukladaní potravín (viď kapitola „Skladovanie potravín v chladiacej zóne“).



Ak chcete predsa len niekedy uložiť veľké množstvo potravín rovnakého druhu (napr. po týždennom nákupe), môžete dynamickým chladením dosiahnuť pomerne rovnomerné rozloženie teploty na všetkých odkladacích plochách. Všetky potraviny v chladiacej zóne sú potom chladené približne rovnako.

Výšku teploty je možné naďalej nastavovať.

Okrem toho zapnite funkciu DynaCool  pri:

- vysokej teplote okolia (od cca 35 °C)
- vysokej vlhkosti vzduchu (ako napr. počas letných dní)

Ventilátor sa automaticky zapne vždy, keď sa zapne kompresor.

**Tip:** Pretože sa pri zapnutej funkcii DynaCool  mierne zvýši spotreba energie, za normálnych podmienok funkciu DynaCool  opäť vypnite.

# Obsluha

Pre úsporu energie sa pri otvorených dvierkach dočasne automaticky vypne ventilátor.



## Zapnutie a vypnutie funkcie

### DynaCool

- Stlačte na ovládacom paneli senzoro-  
vé tlačidlo *OK*.

Na displeji sa zobrazí  (Je zvolená chladiaca zóna).

- Stlačte *OK*.
- Senzorovým tlačidlom < nalistujte  
symbol .
- Stlačte *OK*.

Pri **zapnutej** funkcii DynaCool  sa zobrazuje bodka v hornom rohu displeja .

- Senzorovým tlačidlom > nalistujte  
požadovanú hodnotu teploty a stlačte  
*OK*.

## Skladovanie potravín v chladiacej zóne

### Rozličné oblasti chladenia

Na základe prirodzenej cirkulácie vzduchu sa v chladiacej zóne vytvoria rôzne teplotné oblasti.

Studený, ťažký vzduch klesá do spodnej časti chladiacej zóny. Pri ukladaní potravín využívajte zóny rôzneho chladenia.

Ide o chladiaci prístroj s dynamickým chladením. Keď je ventilátor v prevádzke, chlad je rovnomerne rozložený v chladiacej zóne. Zóny s rozdielnym chladom sú tak menej výrazné.

### Najteplejšia oblasť

Najteplejšia oblasť v chladiacej zóne je úplne navrchu v prednej časti a v dvierkach prístroja. Túto oblasť používajte napríklad na uskladnenie masla, aby ostalo roztierateľné a syra, aby si udržal arómu.

### Najchladnejšia oblasť

Najchladnejšia oblasť v chladiacej zóne je priamo nad DailyFresh zásuvkou a pri zadnej stene.

Pri nastavení teploty na 4 °C a príslušnej hygiene sa spomalí množenie baktérií, napr. salmonely a listérie, ktoré môžu spôsobovať ťažkú otravu potravinami.

Používajte preto tieto oblasti pre všetky citlivé a rýchlo skaze podliehajúce potraviny, ako napr.:

- ryby, mäso, hydina
- údeniny, hotové jedlá
- vaječné a smotanové jedlá/pečivo
- čerstvé cesto, cesto na múčniky, piz-  
zu, slané cesto
- čerstvé syry a iné výrobky z čerstvého  
mlieka
- humus, zeleninové nátierky, rastlinné  
náhrady smotanového syra
- spracovaná zelenina zabalená vo fólii
- celkovo všetky čerstvé potraviny  
(ktorých dátum minimálnej trvanlivosti  
je závislý na skladovaní pri teplote naj-  
menej 4 °C)

### Skladujete potraviny balené alebo nebalené?

Potraviny skladujete v chladiacej zóne zabalené alebo dobre prikryté (v DailyFresh zásuvke existujú výnimky). Tak zabránite prenosu cudzích zápachov, vysušeniu potravín a prenosu prípad-

ných choroboplodných zárodkov. Toto je potrebné zohľadniť hlavne pri potravinách živočíšneho pôvodu. Dbajte na to, aby sa hlavne potraviny ako surové mäso a ryby nedostali do kontaktu s inými potravinami.

Pri správnom nastavení teploty a zodpovedajúcej hygiene sa môže trvanlivosť potravín značne predĺžiť. Zabráni sa vyhadzovaniu potravín.

## Potraviny bohaté na bielkoviny

Uvedomte si, že sa potraviny bohaté na bielkoviny rýchlejšie kazia. To znamená, že sa mäkkýše a kôrovce napríklad rýchlejšie kazia ako ryby a ryby rýchlejšie ako mäso.

## Skladovanie potravín v DailyFresh zásuvke

### Chladiaca zásuvka DailyFresh

V DailyFresh zásuvke sú dobré skladovacie podmienky pre ovocie a zeleninu.

V DailyFresh zásuvke je možné regulovať obsiahnutú vlhkosť vzduchu tak, aby približne zodpovedala uskladneným potravinám. Zvýšená vlhkosť vzduchu spôsobí, že si potraviny zachovajú svoju vlastnú vlhkosť a tak rýchlo nevyschnú. Teplota zodpovedá približne teplote v bežnej chladiacej zóne.

Uvedomte si, že dobrý počiatočný stav potravín je rozhodujúci pre dobrý výsledok skladovania.

### Zmena vlhkosti vzduchu v zásuvke DailyFresh na ovocie a zeleninu.

Keď skladujete potraviny nezabalené, závisí vlhkosť vzduchu zásadne od ich druhu a množstva. Pri malom naplnení môže byť vlhkosť vzduchu príliš nízka.

**Tip:** Zabalte potraviny pri malom naplnení do vzduchotesných obalov.

# Obsluha

## Voľba nezvýšenej vlhkosti vzduchu ∆

V stave pri dodaní je vlhkosť vzduchu zvýšená a veko priehradky zasunuté dozadu ∆∆∆.

Dodaný stav zmeňte len vtedy, keď máte v zásuvke DailyFresh príliš vysokú vlhkosť vzduchu.

- Otvorte DailyFresh zásuvku.

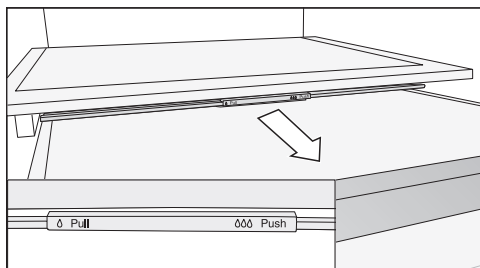

- Vytiahnite veko priehradky až na doraz dopredu.

Veko priehradky je otvorené a vlhkosť vzduchu sa zníži ∆.

## Voľba zvýšenej vlhkosti vzduchu ∆∆∆

- Otvorte DailyFresh zásuvku.

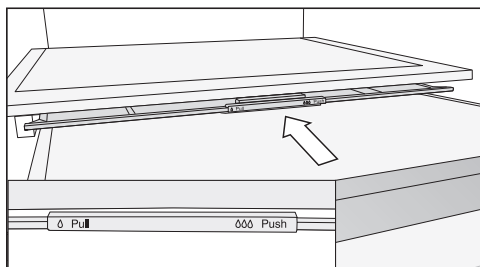

- Zasuňte veko priehradky až na doraz dozadu.

Veko priehradky je zatvorené a vlhký vzduch zostáva v priehradke ∆∆∆.

## Zmrazenie a skladovanie čerstvých potravín

### Pred vložením

- Pri väčšom množstve ako 2 kg čerstvých potravín zapnite na dobu 6 hodín pred ich vložením funkciu supermrazenie ❄️.
- Pri ešte väčšom množstve potravín na zmrazenie zapnite na dobu 24 hodín pred ich vložením funkciu supermrazenie ❄️.

Už zamrazené uložené potraviny budú mať takto rezervu chladu.

- Na zamrazovanie používajte len čerstvé a bezchybné potraviny.

Uvedomte si, že určité potraviny nie sú vhodné na zmrazenie. Patria k nim napr. druhy zeleniny, ktoré sa zvyčajne konzumujú surové, ako listový šalát alebo reďkovka.

**Tip:** Aby sa uchovala farba, chuť, vôňa a vitamín C, mala by sa zelenina pred zamrzením spažiť. Ponorte zeleninu po porciách na 2–3 minúty do vriacej vody. Potom zeleninu vyberte a rýchlo ju schladte v studenej vode. Zeleninu nechajte odkvapkať.

### Vloženie potravín na zmrazenie

⚠️ Nebezpečenstvo poškodenia príliš ťažkým naplnením.

Príliš ťažké naplnenie môže spôsobiť poškodenie mraziacej zásuvky/ sklenenej dosky.

Dodržiujte maximálne množstvo naplnenia:

mraziaca zásuvka = 15 kg  
sklenená doska = 35 kg

Potraviny, ktoré budete mraziť sa nesmú dotýkať už zamrazených potravín, aby sa tieto čiastočne nerozmrazili.

- Balenia vkladajte suché, tým zabránite, že potraviny spolu primrznú.

Aby potraviny rýchlo premrzli až k jadru, neprekračujte nasledujúcu veľkosť obalov:

- ovocie a zelenina max. 1 kg
- mäso max. 2,5 kg

## - malé množstvo potravín na zmrazenie

Potraviny zmrazte v najvrchnejšej mraziacej zásuvke.

- Potraviny na zmrazenie ukladajte podľa možnosti čo najtesnejšie k stene mraziacej zásuvky, aby sa čo najrýchlejšie zmrazili až po jadro.

## - vložte maximálne množstvo potravín na zmrazenie (viď typový štítok)

Rozložte potraviny do horných mraziacich zásuviek. Do spodnej zásuvky ukladajte len potraviny, ktoré už boli zmrazené.

- Potraviny na zmrazenie ukladajte podľa možnosti čo najtesnejšie k stene mraziacej zásuvky, aby sa čo najrýchlejšie zmrazili až po jadro.

## Rýchle chladenie nápojov

Na rýchle schladenie nápojov v chladiacej zóne zapnite funkciu superchladenie ❄️.

Ak chcete vychladiť veľké množstvo nápojov alebo chcete chladiť nápoje navyše aj v mraziacej zóne, potom v nastavovacom režime ❄️ zvolte funkciu režim párty 🍷.

Fľaše, ktoré chcete rýchlo zachladiť v mraziacej zóne vyberte **najneskôr po hodine** opäť von. Tieto fľaše môžu prasknúť.

## Príprava kociek ľadu

- Nádobu na ľad naplňte do 3/4 vodou a postavte ju na dno mraziacej zásuvky.
- Na uvoľnenie primrznutej misky s kockami ľadu použite tupý predmet, napr. rúčku lyžice.

**Tip:** Kocky ľadu sa z misky rýchlo uvoľnia, ak ju krátko podržíte pod tečúcou vodou.

# Vykonanie ďalších nastavení

## Vysvetlenia k nastaveniam



V nasledujúcom sú popísané len tie nastavenia, ktoré vyžadujú ďalšie vysvetlenia.



Keď sa nachádzate v nastavovacom režime , alarm dvierok alebo iné chybové hlásenia sú automaticky potlačené.



### Režim párty

Funkciu režimu párty  sa odporúča zapnúť obzvlášť vtedy, keď chcete rýchlo vychladiť alebo zmraziť veľké množstvo nedávno uložených potravín a nápojov.

**Tip:** Funkciu režimu párty  zapnite asi 4 hodiny pred vložením potravín a nápojov.

Pri zapnutej funkcii režimu párty  sa automaticky zapne funkcia DynaCool , superchladenie a supermrazenie .

Režim párty  sa nedá zapnúť, keď je vypnutá chladiaca časť alebo keď je zapnutý režim dovolenka .

Funkcia režim párty  sa asi po 24 hodinách automaticky vypne. Funkciu režimu párty  môžete ale vypnúť kedykoľvek predčasne.

### Režim dovolenka

Režim dovolenka  sa odporúča, ak nechcete mať napríklad počas dovolenky chladiacu zónu úplne vypnutú, alebo nepotrebujete vysoký chladiaci výkon.

Zapnutý režim dovolenka  sa zobrazuje na úvodnom displeji.

Chladiaca zóna sa pritom reguluje na teplotu 15 °C. Chladiaca zóna tak môže zostať v energeticky úspornej prevádzke. Mraziaca zóna zostáva zapnutá s predtým nastavenou teplotou.

Pri tejto strednej teplote chladiacej zóny môžu v prístroji ešte nejakú dobu zostať potraviny, ktoré nepodliehajú rýchlo skaze. Spotreba energie je nižšia ako pri normálnej prevádzke. Taktiež sa nebude tvoriť zápach alebo pleseň, ku ktorým môže dôjsť pri vypnutej chladiacej zóne a zatvorených dvierkach.

 Ohrozenie zdravia požitím pokazených potravín.





Dlhodobá teplota v chladiacej zóne nad 4 °C môže nevhodne ovplyvniť trvanlivosť a kvalitu potravín v mraziacej zóne.



Funkciu režim dovolenka  zapnite vždy len na obmedzenú dobu.

Počas tejto doby tu neskladujte citlivé a rýchlo kaziace sa potraviny ako ovocie, zelenina, ryby, mäso a mliečne produkty.

### Zapnutie blokovacej funkcie /

Zapnutá blokovacia funkcia  chráni pred nechceným vypnutím prístroja a pred nechcenými prestaveniami nepovolenými osobami, napríklad deťmi.

- Senzorovým tlačidlom  alebo  nalistujte v nastavovacom režime  symbol .
- Stlačte OK.

Pri zapnutej blokovacej funkcii  sa zobrazuje bodka v hornom rohu displeja .

- Zatvorte dvierka prístroja. Až vtedy je zapnutá blokovacia funkcia .

### Krátka deaktivácia blokovacej funkcie /

Keď napríklad chcete zmeniť nastavenie teploty, môžete blokovaciu funkciu na chvíľu deaktivovať:

- Stlačte *OK*.

Na displeji sa zobrazí .

- Stlačte na asi 6 sekúnd senzorové tlačidlo *OK*.

Na displeji sa zobrazí  (Je zvolená chladiaca zóna).

- V prípade potreby zmeňte zvolenú teplotnú zónu senzorovými tlačidlami *<* a *>*.
- Stlačte *OK*.
- Vykonajte teraz požadované nastavenia.
- Stlačte *OK*.

Zatvorením dvierok prístroja sa blokovacia funkcia  opäť zapne.



### Úplné vypnutie blokovacej funkcie /

- Stlačte *OK*.

Na displeji sa zobrazí .

- Stlačte na asi 6 sekúnd senzorové tlačidlo *OK*.

Na displeji sa zobrazí  (Je zvolená chladiaca zóna).

- Senzorovým tlačidlom *<* alebo *>* nalistujte symbol .
- Stlačte *OK*.
- Senzorovým tlačidlom *<* alebo *>* nalistujte symbol .
- Stlačte *OK*.

Pri vypnutej blokovacej funkcii sa na displeji zobrazí .

### Režim sabat

Pre podporu náboženských zvykov má prístroj režim sabat.

Zapnutý režim sabat  sa najprv zobrazí na úvodnom displeji.

Po 3 sekundách sa displej vypne.

Kým je zapnutý režim sabat , nemôžete robiť na Vašom prístroji zmeny.

Dbajte na to, aby boli dvierka riadne zatvorené, pretože sú vypnuté optické a akustické výstrahy.



Funkcia režim sabat  sa asi po 80 hodinách automaticky vypne.

Pri zapnutom režime sabat  sa deaktivujú:

- vnútorné osvetlenie pri otvorených dvierkach
- všetky akustické a optické signály
- ukazovateľ teploty
- aktívne pripojenie WLAN





Všetky ostatné predtým nastavené funkcie zostanú aktívované.



 Ohrozenie zdravia požitím pokazených potravín.

Keďže sa počas režimu sabat  prípadný výpadok siete nezobrazí, sú potraviny za týchto okolností určitú dobu vystavené zvýšenej teplote. Týmto sa skráti trvanlivosť potravín. Ak by počas režimu sabat  došlo k výpadku siete, skontrolujte kvalitu potravín.

## Vykonalie ďalších nastavení

### Zapnutie režimu sabat

- Sensorovým tlačidlom  alebo  nalistujte v nastavovacom režime  symbol .
- Stlačte OK.

Pri zapnutej funkcii režimu sabat  sa zobrazuje bodka v hornom rohu displeja .

Po 3 sekundách sa displej vypne.



- Zatvorte dvierka prístroja.

### Vypnutie režimu sabat

- Stlačte sensorové tlačidlo OK.

Na displeji sa zobrazí .

- Stlačte OK.





Pri zapnutej funkcii režimu sabat  sa zobrazuje bodka v hornom rohu displeja .

- Stlačte OK.

Pri vypnutej funkcii režimu sabat  zhasne bodka v hornom rohu displeja.

### Zmena doby do spustenia alarmu dvierok

Môžete nastaviť, ako rýchlo po otvorení dvierok prístroja má zaznieť alarm dvierok.

- Sensorovým tlačidlom  alebo  nalistujte v nastavovacom režime symbol .
- Stlačte OK.
- Sensorovými tlačidlami  a  zvolte požadovanú dobu medzi 30 sekundami a 3 minútami: 30 sekúnd
- Stlačte OK.

### Sieťové pripojenie

Vaša chladnička je vybavená integrovaným WiFi modulom. Modul WiFi umožňuje sieťové pripojenie k domácej sieti a používanie aplikácie Miele na mobilnom koncovom zariadení.

Po pripojení chladničky prostredníctvom WiFi sa pripojenie automaticky obnoví vždy, keď ju znova zapnete.

Zaistite preto, aby bol v mieste inštalácie Vašej chladničky k dispozícii dostatočne silný signál Vašej WiFi siete. Zapojením chladničky do Vašej WiFi siete sa zvýši spotreba energie, aj keď je chladnička vypnutá.

### Inteligentné doplnky prostredníctvom aplikácie Miele\*

Sieťové pripojenie prostredníctvom aplikácie Miele Vám umožní prístup k mnohým inteligentným doplnkom, ako napr.

- Vyvolanie informácií o stave
- Používanie ďalších užitočných funkcií
- aktualizácia chladničky pomocou aktualizácií softvéru Miele

Ďalšie informácie o funkcii Smart Extras nájdete na webovej stránke Miele, v Apple App Store® alebo v Google Play Store™.

\* Ďalšia digitálna ponuka od Miele & Cie. KG. Rozsah funkcií sa môže líšiť v závislosti od modelu a krajiny. V aplikácii Miele musíte súhlasiť so Všeobecnými obchodnými podmienkami a Zásadami ochrany osobných údajov pre digitálne produkty a služby Miele. Miele si vyhradzuje právo kedykoľvek zmeniť alebo zrušiť digitálne ponuky.

### Vytvorenie sieťového pripojenia po prvýkrát

- Stlačte *OK*.

Na displeji sa zobrazí .

- Sensorovým tlačidlom < alebo > nalistujte symbol .

- Stlačte *OK*.

- Sensorovým tlačidlom < alebo > nalistujte symbol .

- Stlačte *OK*.

- Sensorovými tlačidlami < a > zvolte požadovaný spôsob pripojenia (APP alebo WPS).

- Stlačte *OK*.

- **Keď chcete opustiť režim nastavenia** , sensorovým tlačidlom < alebo > nalistujte symbol .

- Stlačte *OK*.

- Sensorovým tlačidlom < alebo > nalistujte symbol  a stlačte *OK*.

Po úspešnom prihlásení sa na displeji zobrazí .

Ak nebolo možné vytvoriť spojenie, zobrazí sa .

Opäť spustíte proces.

### Deaktivácia WiFi pripojenia

- Stlačte *OK*.

Na displeji sa zobrazí .



- Sensorovým tlačidlom < alebo > nalistujte symbol .

- Stlačte *OK*.

- Sensorovým tlačidlom < alebo > nalistujte symbol .

- Stlačte *OK*.

Pri deaktivovanej WiFi sa na displeji zobrazuje symbol .

- **Aby ste opustili režim nastavenia** , nalistujte sensorovým tlačidlom < alebo > na symbol .

- Stlačte *OK*.

- Sensorovým tlačidlom < alebo > nalistujte symbol  a stlačte *OK*.

### Aktivácia WiFi pripojenia

- Stlačte *OK*.

Na displeji sa zobrazí .



- Sensorovým tlačidlom < alebo > nalistujte symbol .



- Stlačte *OK*.

- Sensorovým tlačidlom < alebo > nalistujte symbol .

- Stlačte *OK*.

- Sensorovým tlačidlom < alebo > nalistujte symbol  a stlačte *OK*.

Pri aktivovanej WiFi sa zobrazuje symbol  ako aj bodka v hornom rohu displeja .

- **Aby ste opustili režim nastavenia** , nalistujte sensorovým tlačidlom < alebo > na symbol .

- Stlačte *OK*.

- Sensorovým tlačidlom < alebo > nalistujte symbol  a stlačte *OK*.

Keď je WiFi pripojenie aktívne, zobrazí sa symbol  na displeji.

### Nulovanie konfigurácie siete

- Stlačte *OK*.





Na displeji sa zobrazí .

- Sensorovým tlačidlom < alebo > nalistujte symbol .

- Stlačte *OK*.

- Sensorovým tlačidlom < alebo > nalistujte symbol .

## Vykonanie ďalších nastavení

- Stlačte *OK*.
- Sensorovým tlačidlom > nalistujte symbol .
- Stlačte *OK*.
- Sensorovým tlačidlom > nalistujte symbol X.
- Stlačte *OK*.
- **Aby ste opustili režim nastavenia** , nalistujte sensorovým tlačidlom < alebo > na symbol .
- Stlačte *OK*.
- Sensorovým tlačidlom < alebo > nalistujte symbol  a stlačte *OK*.

Vynulujú sa všetky vykonané nastavenia a hodnoty zadané pre Miele@home.

WiFi pripojenie sa deaktivuje,  na displeji zhasne.

### Zmena hlasitosti výstražných a signálnych tónov /

Môžete zmeniť hlasitosť výstražných a signálnych tónov (napr. pri alarme dvierok alebo chybovom hlásení). Alebo môžete výstražné a signálne tóny vypnúť, ak máte pocit, že Vás rušia.

- Sensorovým tlačidlom  alebo > nalistujte v nastavovacom režime symbol <.
- Stlačte *OK*.
- Zvoľte sensorovými tlačidlami < a > požadovanú hlasitosť výstražných a signálnych tónov.
- Stlačte *OK*.

Pri vypnutých výstražných a signálnych tónoch sa zobrazuje .

### Zmena jasú displeja

Jas displeja môžete prispôbiť svetelným pomerom Vášho prostredia.

- Sensorovým tlačidlom  alebo > nalistujte v nastavovacom režime symbol <.
- Stlačte *OK*.
- Sensorovými tlačidlami < a > zvoľte požadovaný jas displeja.
- Stlačte *OK*.

### Vypnutie výstavnej prevádzky

Výstavná prevádzka  umožňuje špecializovaným obchodom prezentovať prístroj bez zapnutia chladenia. Pre súkromné používanie toto nastavenie nepotrebuje.

Ak by bola z výroby zapnutá výstavná prevádzka, po zapnutí prístroja sa na displeji zobrazuje .

- Stlačte sensorové tlačidlo na ovládacom paneli *OK*.
- Na displeji sa zobrazí Miele, a potom štartovacia obrazovka.
- Stlačte *OK*.
- Sensorovým tlačidlom  alebo > nalistujte v nastavovacom režime symbol <.
- Stlačte *OK*.

Po vypnutí výstavnej prevádzky  sa prístroj vypne a musíte ho opäť zapnúť.

### Vrátenie nastavení do stavu pri dodaní

Všetky nastavenia sa vynulujú na stav pri dodaní (nastavenia viď kapitola „Popis prístroja“).

- Sensorovým tlačidlom  alebo > nalistujte v nastavovacom režime symbol <.
- Stlačte *OK*.

- Sensorovým tlačidlom > nalistujte symbol .
- Stlačte OK.

Prístroj sa vypne a musíte ho opäť zapnúť.



### Informácie

Na displeji sa zobrazujú údaje prístroja (označenie modelu a výrobné číslo).

Tieto údaje o prístroji majte pripravené:

- pre zapojenie chladničky do Vašej WiFi siete (viď kapitola „Prevedenie ďalších nastavení“, odstavec „Miele@home“) (podľa modelu).
- pre hlásenie poruchy v Miele servisnej službe (viď kapitola „Servisná služba“).
- pre získanie informácií v EPREL databáze (viď kapitola „Servisná služba“).

### Indikátor výmeny pachového filtra



Po nasadení pachového filtra (príslušenstvo na dokúpenie) je nutné najskôr aktivovať indikátor výmeny pachového filtra  v nastavovacom režime .

Indikátor výmeny pachového filtra  Vám na úvodnom displeji asi raz za 6 mesiacov pripomenie, že musíte vymeniť pachový filter (viď kapitola „Čistenie a ošetrovanie“, odstavec „Výmena pachového filtra“).

### Režim čistenia

Režim čistenia  uľahčuje čistenie chladiacej zóny (viď kapitola „Čistenie a ošetrovanie“). Vnútročné osvetlenie zostáva zapnuté, aj keď je vypnutá chladiaca zóna. Vypnuté sú tiež akustické a optické signály.

Zapnutý režim čistenia  sa zobrazuje na úvodnom displeji.

Po vyčistení musíte režim čistenia  vypnúť. Ak sú dvierka prístroja zatvorené dlhšie ako 10 minút, režim čistenia  sa automaticky vypne.

# Čistenie a ošetrovanie

Nikdy neodstraňujte typový štítok umiestnený vo vnútri chladničky. Typový štítok je potrebný v prípade poruchy.

Dbajte na to, aby sa voda nedostala do elektroniky alebo do osvetlenia.

 Nebezpečenstvo poškodenia vniknutou vlhkosťou.

Para z parného čističa môže poškodiť plasty a elektrické komponenty.

Na čistenie chladničky nepoužívajte parný čistič.

## Rozmrazovanie

### Chladiaca zóna a zásuvka DailyFresh

Chladiaca zóna a zásuvka DailyFresh sa automaticky odmrázia.

Počas chodu kompresora sa môže v dôsledku funkcie vytvárať na zadnej strane chladiacej zóny a zóny PerfectFresh Pro námraza alebo zamrznuté kvapky. Námrazu a vodné kvapky nemusíte odstraňovať.

Voda z rozmrazovania odteká žliabkom a odtokovou rúrkou do odparovacieho systému prístroja. Teplom kompresora sa voda z odmrázovania automaticky odparí.

### Mraziaca zóna

Prístroj je vybavený systémom „NoFrost“, vďaka ktorému sa mraziaca zóna automaticky odmrázia.

## Upozornenia k čistiacemu prostriedku

Vo vnútornom priestore chladničky používajte len čistiace a ošetrojúce prostriedky nezávadné pre potraviny.

Aby ste nepoškodili povrchové plochy, nepoužívajte **žiadne**



- čistiace prostriedky obsahujúce sódu, čpavok, kyseliny a chlór
- čistiace prostriedky na odstránenie vodného kameňa
- čistiace prostriedky na drhnutie (napr. drhnúci prášok, tekuté mlieko, drsné hubky)
- čistiace prostriedky obsahujúce rozpúšťadlá
- čistiace prostriedky na nerez
- čistiace prostriedky na umývačku riadu
- spreje na rúry na pečenie,
- čistiace prostriedky na sklo
- tvrdé hubky a kefy na drhnutie (napr. hubky na hrnce)
- odstraňovač nečistôt
- ostré kovové škrabky

Na čistenie odporúčame čistou savú utierku, vlažnú vodu a trošku prostriedku na ručné umývanie.

## Príprava prístroja na čistenie

### Čistenie len chladiacej zóny:

Zapnite režim čistenia . Chladenie v chladiacej zóne je pri tom vypnuté, vnútorné osvetlenie zostáva zapnuté.

- Senzorovým tlačidlom  alebo < nalistujte v nastavovacom režime > symbol .
- Stlačte **OK**.

Pri zapnutom režime čistenia  sa zobrazuje bodka • v hornom rohu displeja.

Zapnutý režim čistenia  sa zobrazuje na úvodnom displeji.

- Vyberte potraviny z chladiacej zóny a uskladnite ich na chladnom mieste.
- Vyberte na vyčistenie príslušenstvo, ktoré je možné vybrať (viď odstavec „Vybratie, rozloženie a vyčistenie príslušenstva“).

### Čistenie mraziacej zóny/celého prístroja:

- Vypnite prístroj.

Na displeji sa zobrazuje  a chladenie je vypnuté.

- Vyberte potraviny z mraziacej zóny/z prístroja a uskladnite ich na chladnom mieste.
- Vyberte na vyčistenie príslušenstvo, ktoré je možné vybrať (viď odstavec „Vybratie, rozloženie a vyčistenie príslušenstva“).

### Čistenie vnútorného priestoru

Prístroj čistíte pravidelne, najmenej ale raz za mesiac.

Ak nečistoty dlhšiu dobu pôsobia, za určitých okolností sa už nedajú odstrániť.

Povrchy by sa mohli zafarbiť alebo zmeniť.

Odstraňujte nečistoty najlepšie ihneď.

- **Vnútorný priestor** vyčistíte čistou hubkou, vlažnou vodou a malým množstvom prostriedku na umývanie riadu.
- Po vyčistení opláchnite čistou vodou a vysušte všetko čistiacou utierkou.

- Vyčistíte žliabok na odvádzanie vody a odtokový otvor pomocou tyčinky alebo podobného predmetu.
- Aby ste zabezpečili dostatočné vetranie chladničky a zabránili vzniku zápachu, nechajte chladničku ešte na krátky čas otvorenú.

### Ručné čistenie príslušenstva alebo čistenie v umývačke riadu

Nasledujúce časti by sa mali čistiť **ručne**:

- dekoračné lišty nerezového vzhľadu
- odkladacia plocha s potlačou
- variabilný držiak fliaš
- všetky zásuvky a veká zásuviek (v závislosti od modelu)
- organizačný box (je možné ju získať ako príslušenstvo na dokúpenie)

Nasledujúce časti sú vhodné do **umývačky riadu**:

 Nebezpečenstvo poškodenia príliš vysokými teplotami v umývačke riadu.

Časti prístroja sa môžu v umývačke riadu pri teplote vyššej ako 55 °C stať nepoužiteľné alebo sa môžu zdeformovať.

Pre časti vhodné pre čistenie v umývačke riadu voľte výhradne programy umývačky s teplotou maximálne 55 °C.

Kontaktom s prírodnými farbivami, napr. mrkvou, paradajkami a kečupom sa môžu plastové časti v umývačke riadu zafarbiť. Toto sfarbenie neovplyvní ich stabilitu.

# Čistenie a ošetrovanie

- držiak na fľaše, priehradka na vajcia, miska na kocky ľadu
- držiaky a priehradky na fľaše v dvierkach prístroja (bez dekoračnej lišty nerezového vzhľadu)
- adaptéry pre rozdelené odkladacie plochy
- odkladacie plochy (bez líšt a bez potlačie)
- držiaky na pachové filtre (ako príslušenstvo na dokúpenie)

## Vybratie a rozobratie príslušenstva na účely čistenia

### Rozloženie držiaka/priehradky na fľaše

Skôr ako budete držiak/priehradku na fľaše čistiť v umývačke riadu, odstráňte dekoračné lišty nerezového vzhľadu.

Pri odstraňovaní dekoračných líšt postupujte nasledovne:

- Postavte držiak/priehradku na fľaše na pracovnú plochu.
- Začínajúc na jednej strane stiahnite dekoračnú lištu.
- Po vyčistení pripevnite dekoračnú lištu opäť na držiak/priehradku na fľaše.

### Rozobratie odkladacej plochy

Pred čistením odkladacej plochy zložte dekoračnú lištu. Postupujte pritom nasledovne:

- Položte odkladaciu plochu na pracovnú dosku na mäkkú podložku (napr. utierku).

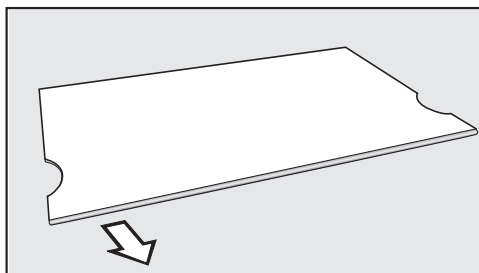

- Začínajúc na jednej strane stiahnite dekoračnú lištu.
- Po vyčistení upevnite lištu opäť na odkladacej ploche.

### Rozobratie odkladacej plochy

Pred čistením odkladacej plochy zložte dekoračnú lištu. Postupujte pritom nasledovne:

- Položte odkladaciu plochu na pracovnú dosku na mäkkú podložku (napr. utierku).
- Začínajúc na jednej strane stiahnite dekoračnú lištu.
- Vytiahnite oba adaptéry vľavo a vpravo z úložných rebier.
- Po vyčistení zasuňte oba adaptéry do požadovanej výšky vľavo a vpravo na úložné rebrá.
- Nasuňte opäť ozdobnú lištu na odkladaciu plochu.

### Vybratie zásuviek chladiacej zóny

- Vytiahnite zásuvku do polovice von.

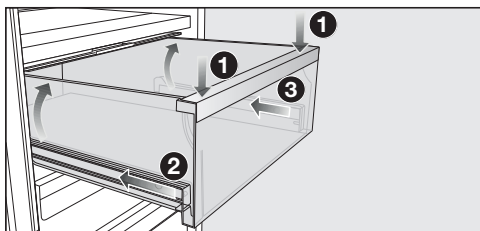

- Tlačte zásuvku vpredu nadol ①, pokým sa zásuvka vzadu nenadvihne. Podržte zásuvku stlačenú nadol.
- Teraz opatrne zasuňte ľavú ② a potom pravú ③ koľajnicu približne o 2 cm.

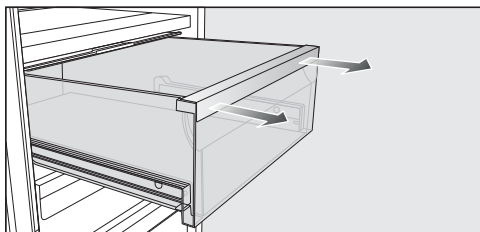

- Zásuvku vytiahnite oboma rukami dopredu, použite pritom silu.

Zasuňte opäť výsuvné lišty, aby ste zabránili poškodeniam.

## Nasadenie zásuviek

- Položte zásuvku na celkom zasunutú výsuvnú lišty.
- Zasúvajte zásuvku do chladničky až kým zreteľne nezaklapne.

## Odobratie veka priehradky

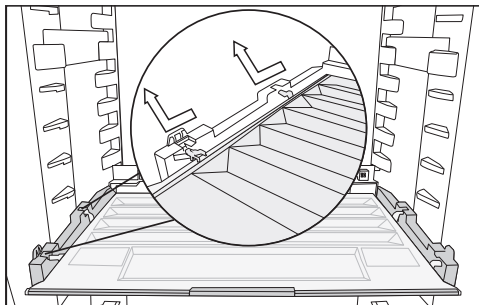

- Veko vpredu nadvihnite a vytiahnite ho von.
- Po vyčistení veko priehradky opäť zasuňte.

## Vybratie zásuviek a sklenených dosiek mraziacej zóny

- Vyťahujte zásuvku a pritom ju vpredu nadvihujte.
- Vyťahujte sklenenú dosku a pritom ju vpredu nadvihujte.

## Nasadenie zásuviek a sklenených dosiek mraziacej zóny

- Sklenenú dosku nasadte šikmo na vodiace lišty.
- Zasuňte sklenenú dosku a spustite ju pritom dole.
- Zásuvku nasadte šikmo na vodiace lišty.
- Zásuvku zasuňte šikmo a sa spustite ju pritom dole.

## Výmena Active AirClean filtra (pachový filter)

Nové filtre Active AirClean dostanete u servisnej službe Miele, u špecializovaného predajcu alebo v internetovom obchode Miele.

## Čistenie a ošetrovanie

- Držiak na pachový filter vyťahnite smerom hore z odkladacej plochy.

Založené pachové filtre sa nesmú dotýkať zadnej steny chladničky, pretože z dôvodu vlhkosti na zadnej stene o ňu môžu prilepiť.

Nové pachové filtre založte tak hlboko do držiaka, aby nepretŕčali cez okraj držiaka.

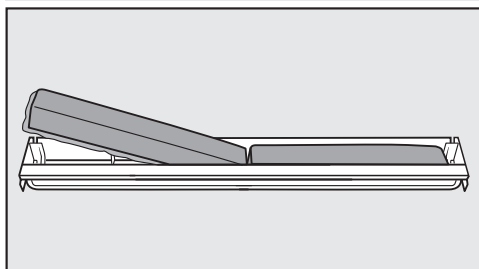

- Zložte oba pachové filtre a založte nové filtre s obrubou smerom dole do držiaka.

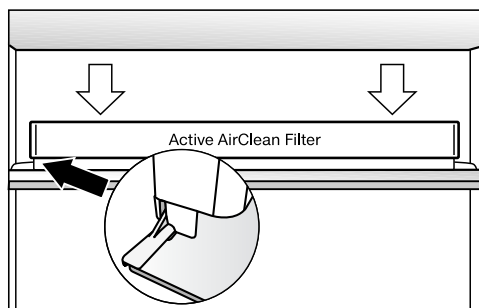

- Nasadte držiak centricky na zadnú ochrannú lištu ľubovoľnej odkladacej plochy tak, aby tam zapadol.

### Potvrďte výmenu filtra Active AirClean

- Stlačte OK.

Symbol  zmizne z displeja a počítadlo času sa vynuluje.

## Čistenie čela prístroja a bočných stien

Ak nečistoty dlhšiu dobu pôsobia, nedajú sa už odstrániť a povrchy sa môžu zafarbiť alebo zmeniť. Povrchy by sa mohli zafarbiť alebo zmeniť. Odstráňte najlepšie ihneď nečistoty z prednej časti prístroja a z bočných stien.

Všetky povrchy sú citlivé na poškrabanie a môžu sa zafarbiť alebo zmeniť, ak prídu do styku s nevhodnými čistiacimi prostriedkami. Prečítajte si prosím informácie v odseku „Pokyny k čistiacim prostriedkom“ na začiatku tejto kapitoly.

- Povrchy čistite čistou penovou utierkou, prostriedkom na umývanie riadu a teplou vodou. Na čistenie môžete použiť aj čistú, vlhkú utierku z mikrovlákna bez použitia čistiaceho prostriedku.
- Po vyčistení utrite čistou vodou a vysušte všetko mäkkou utierkou.

### CleanSteel (edt/cs) - čelná stena prístroja

 Nebezpečenstvo poškodenia nesprávnym čistením.

Povrchová vrstva sa poškodí.

Tieto plochy **neošetrte čistiacim prostriedkom na nerez.**

Čelná strana prístroja je zušľachtená veľmi hodnotnou povrchovou úpravou. Chráni pred zašpinením a uľahčuje čistenie.

### Čistenie tesnenia na dvierkach

 Nebezpečenstvo poškodenia nesprávnym čistením.

Pri ošetrovaní tesnenia dvierok olejmi alebo tukmi môže tesnenie ostať pórovité.





Neošetrujte tesnenie dvierok olejom alebo tukmi.

- Tesnenie dvierok čistite pravidelne len čistou vodou a nakoniec tesnenie vyutierajte dôkladne utierkou.

### Čistenie vetracích a odvetrávacích profilov

- Pravidelne čistite vetracie profily štetcom alebo vysávačom (použite na to napr. sací štetec pre vysávač Miele).

### Po čistení

- Nasadte všetky časti do prístroja.
- Zapnite prípadne opäť prístroj.
- V prípade potreby opäť vypnite čistiace prostriedky  chladiacej zóny.
- Zapnite funkciu supermrazenie  na určitý čas, aby sa mraziaca zóna rýchlo vychladila.
- Zapnite funkciu superchladenie  na určitý čas, aby sa chladiaca zóna rýchlo vychladila.
- Uložte potraviny do chladiacej zóny.
- Zasuňte mraziace zásuvky s potravinami na zmrazenie do mraziacej zóny akonáhle je tu teplota dostatočne nízka.
- Vypnite funkciu superchladenie  akonáhle sú potraviny alebo nápoje dostatočne chladné.

- Vypnite funkciu supermrazenie , akonáhle bude dosiahnutá konštantná teplota mraziacej zóny najmenej  $-18^{\circ}\text{C}$ .
- Zatvorte dvierka prístroja.

# Odstrániť problémy

Väčšinu chýb a porúch môžete odstrániť sami. V mnohých prípadoch môžete ušetriť čas a peniaze, pretože nemusíte volať servisnú službu.

Ďalšie informácie o tom, ako odstrániť poruchy sami, nájdete na [www.miele.sk/support/customer-assistance](http://www.miele.sk/support/customer-assistance).







Až do odstránenia poruchy podľa možnosti neotvárajte chladničku, aby ste udržali stratu chladu čo najmenšiu.

## Všeobecné problémy s prístrojom













Problém	Príčina a odstránenie
<b>Chladnička nechladí.</b>	Chladnička nie je zapnutá. ■ Zapnite chladničku.
	Sieťová zástrčka nie je správne zasunutá v zásuvke alebo zástrčka prístroja nie je správne zasunutá v zásuvke prístroja. ■ Zasuňte sieťovú zástrčku do zásuvky a zástrčku prístroja do zásuvky prístroja.
	Vypol sa istič domovej inštalácie. Chladnička, domové napätie alebo iný prístroj môže byť pokazený. ■ Zavolajte kvalifikovaného elektrikára alebo servisnú službu.
<b>Kompresor neustále beží.</b>	Nejedná sa o chybu. Pre šetrenie energie sa kompresor pri malej potrebe chladu prepne na nízke otáčky. Tým sa predĺži doba chodu kompresora.
<b>Kompresor sa zapína stále častejšie a na dlhšiu dobu, teplota v prístroji je príliš nízka.</b>	Dvierka prístroja sa často otvárali. Alebo sa v ňom skladovalo priveľké množstvo potravín. ■ Dvierka prístroja otvárajte len v prípade potreby a čo najkratšie.
	Dvierka prístroja sa nezatvárajú úplne. Teplota v prístroji klesá. ■ Skontrolujte, či sú dvierka prístroja správne pripevnené, a v prípade potreby ich nastavte pomocou skrutiek v závesoch dvierok.
	Nie sú správne zatvorené dvierka prístroja. Ak sa už vytvorila hrubá vrstva ľadu, znižuje sa výkon chladenia a tým rastie spotreba energie. ■ Dvierka prístroja vždy úplne zatvorte.

Problém	Príčina a odstránenie
	<ul style="list-style-type: none"> <li>■ Prístroj v prípade potreby rozmrazte a vyčistite ho.</li> </ul> <p>Teplota okolia je príliš vysoká. O čo vyššia je teplota okolia, o to dlhšie beží kompresor.</p> <ul style="list-style-type: none"> <li>■ Dbajte na pokyny v kapitole „Inštalácia“, odsek „Miesto inštalácie“.</li> </ul> <p>Sú zastavané alebo zaprášené vetracie a odvetrávacie profily.</p> <ul style="list-style-type: none"> <li>■ Nezakrývajte vetracie a odvetrávacie profily.</li> <li>■ Z vetracích a odvetrávacích profilov pravidelne odstraňujte prach.</li> </ul> <p>Pri vstavaných prístrojoch: Prístroj nebol správne zabudovaný do výklenku.</p> <ul style="list-style-type: none"> <li>■ Prístroj zabudujte podľa pokynov v priloženom návode na montáž.</li> </ul>
<b>Teplota v prístroji je príliš nízka.</b>	<p>Teplota v prístroji je nastavená príliš nízko.</p> <ul style="list-style-type: none"> <li>■ Opravte nastavenie teploty.</li> </ul> <p>Bolo zmrazené väčšie množstvo potravín naraz.</p> <ul style="list-style-type: none"> <li>■ Dodržujte upozornenia v kapitole „Obsluha“, odstavec „Mrazenie a skladovanie čerstvých potravín“.</li> </ul> <p>Ešte je zapnutá funkcia superchladenie ❄.</p> <ul style="list-style-type: none"> <li>■ Aby ste ušetrili energiu, sami vypnite včas funkciu superchladenie ❄.</li> </ul> <p>Ešte je zapnutá funkcia supermrazenie ❄.</p> <ul style="list-style-type: none"> <li>■ Aby ste ušetrili energiu, sami vypnite včas funkciu supermrazenie ❄.</li> </ul>
<b>Teplota v chladničke je príliš vysoká. Zmrazené potraviny sa môžu rozmraziť (v závislosti od modelu).</b>	<p>Nejedná sa o chybu. Nastavená teplota je príliš vysoká.</p> <ul style="list-style-type: none"> <li>■ Opravte nastavenie teploty.</li> <li>■ Po 24 hodinách skontrolujte ešte raz teplotu.</li> </ul> <p>Teplota v okolí, na ktorú je prístroj dimenzovaný nebola dosiahnutá. Kompresor sa zapína zriedkavejšie, keď je teplota v okolí nízka. Teplota v chladiacom prístroji stúpa.</p> <ul style="list-style-type: none"> <li>■ Dbajte na pokyny v kapitole „Inštalácia“, odsek „Miesto umiestnenia“.</li> <li>■ Zvýšte teplotu okolia.</li> </ul>







## Odstrániť problémy



Problém	Príčina a odstránenie
<b>Prístroj je zamrznutý alebo sa vo vnútri prístroja tvorí kondenzát. Prípadne sa nesprávne zatvárajú dvierka.</b>	Tesnenie dvierok vykĺzlo z drážky. <ul style="list-style-type: none"> <li>■ Skontrolujte, či tesnenie dvierok sedí správne v drážke.</li> </ul>
	Tesnenie dvierok je poškodené. <ul style="list-style-type: none"> <li>■ Skontrolujte, či je tesnenie dvierok poškodené.</li> </ul>
<b>Tesnenie dvierok je poškodené alebo vykĺzlo.</b>	Tesnenie dvierok je možné vymeniť bez náradia. <ul style="list-style-type: none"> <li>■ Vymeňte tesnenie dvierok. Dostať je ho možné v špecializovaných obchodoch alebo u servisnej služby.</li> </ul>
<b>Mrazené produkty primrzli.</b>	Obal potravín nebol pri vkladaní suchý. <ul style="list-style-type: none"> <li>■ Uvoľnite primrznuté produkty tupým predmetom, napr. rúčkou lyžice.</li> </ul>
<b>Nezaznie výstražný tón, aj keď sú dvierka prístroja dlhší čas otvorené.</b>	Nejedná sa o chybu. Výstražný tón bol v nastavovacom režime vypnutý. Ak chcete akustický alarm opäť zapnúť: <ul style="list-style-type: none"> <li>■ Stlačte <i>OK</i>.</li> </ul> <p>Na displeji sa zobrazí .</p> <ul style="list-style-type: none"> <li>■ Sensorovým tlačidlom &lt; alebo &gt; nalistujte symbol .</li> <li>■ Stlačte <i>OK</i>.</li> <li>■ Sensorovým tlačidlom &lt; alebo &gt; nalistujte symbol .</li> <li>■ Stlačte <i>OK</i>.</li> <li>■ Zvoľte sensorovými tlačidlami &lt; a &gt; požadovanú hlasitosť výstražných a signálnych tónov.</li> <li>■ Stlačte <i>OK</i>.</li> </ul> <p>Pri zapnutých výstražných a signálnych tónoch sa zobrazuje .</p>

## Hlásenia na displeji





Problém	Príčina a odstránenie
<p>Na displeji svieti symbol , prístroj nemá žiaden chladiaci výkon, jeho obsluha a vnútorné osvetlenie sú ale funkčné.</p>	<p>Je zapnutá výstavná prevádzka.</p> <ul style="list-style-type: none"> <li>■ Stlačte OK.</li> </ul> <p>Na displeji sa zobrazí Miele, a potom štartovacia obrazovka.</p> <ul style="list-style-type: none"> <li>■ Stlačte OK.</li> <li>■ Senzorovým tlačidlom  alebo &gt; nalistujte v nastavovacom režime symbol &lt;.</li> <li>■ Stlačte OK.</li> </ul> <p>Po vypnutí výstavnej prevádzky  sa prístroj vypne a musíte ho opäť zapnúť.</p>
<p>Na displeji svieti , a prístroj nie je možné obsluhovať.</p>	<p>Je ešte zapnutá funkcia čistenia.</p> <ul style="list-style-type: none"> <li>■ Vypnite funkciu čistenia stlačením sensorového tlačidla OK.</li> </ul> <p>Na displeji sa zobrazí .</p> <ul style="list-style-type: none"> <li>■ Stlačte OK.</li> </ul> <p>Pri vypnutom režime čistenia  zhasne bodka v hornom rohu čistenia.</p> <ul style="list-style-type: none"> <li>■ Senzorovým tlačidlom &lt; alebo &gt; nalistujte symbol  a stlačte OK.</li> </ul> <p>Prístroj začne opäť chladiť.</p>
<p>Na displeji sa nič nezobrazuje. Je čierny.</p>	<p>Je zapnutý režim sabat : Vnútorné osvetlenie je vypnuté a prístroj chladí.</p> <ul style="list-style-type: none"> <li>■ Stlačte OK.</li> </ul> <p>Na displeji sa zobrazí .</p> <ul style="list-style-type: none"> <li>■ Stlačte OK.</li> </ul> <p>Pri zapnutej funkcii režimu sabat  sa zobrazuje bodka v hornom rohu displeja .</p> <ul style="list-style-type: none"> <li>■ Stlačte OK.</li> </ul> <p>Pri vypnutej funkcii režimu sabat  zhasne bodka v hornom rohu displeja.</p>
<p>Na displeji svieti symbol , chladnička sa nedá obsluhovať.</p>	<p>Je zapnutá blokovacia funkcia.</p> <ul style="list-style-type: none"> <li>■ Chladničku na chvíľu odblokujte alebo úplne vypnite blokovaciu funkciu.</li> </ul>

## Odstrániť problémy

Problém	Príčina a odstránenie
<p>Na úvodnom displeji svieti symbol , navyiac zaznie signálny tón.</p>	<p>Indikátor výmeny pachového filtra  Vám pripomína, že musíte vymeniť pachový filter.</p> <ul style="list-style-type: none"> <li>■ Vymeňte pachový filter v držiaku (viď kapitola „Čistenie a starostlivosť“, odstavec „Výmena pachového filtra (príslušenstvo na zakúpenie“) a výmenu pachového filtra potvrdíte stlačením sensorového tlačidla OK.</li> </ul> <p>Z úvodného displeja zhasne symbol .</p>
<p>Na príslušnom displeji teploty sa rozsvieti , okrem toho zaznie výstražný tón a pulzuje vnútorné osvetlenie.</p>	<p>Aktivoval sa <b>alarm dvierok</b>.</p> <ul style="list-style-type: none"> <li>■ Stlačte OK.</li> </ul> <p>Výstražný tón prestane znieť, symbol  zhasne a vnútorná kontrolka opäť bez prerušenia rozsvieti.</p> <ul style="list-style-type: none"> <li>■ Zatvorte príslušné dvierka prístroja.</li> </ul>
<p>Na príslušnom ukazovateli teploty mraziacej zóny svieti  a navyiac zaznie výstražný tón.</p>	<p>Bol aktivovaný <b>teplotný alarm</b>, mraziaca zóna je v závislosti od nastavenej teploty príliš teplá alebo príliš studená.</p> <p>Dôvodmi by mohli byť napríklad:</p> <ul style="list-style-type: none"> <li>– Často boli otvárané dvierka prístroja.</li> <li>– Bolo zmrazené väčšie množstvo potravín bez pripnutia funkcie supermrazenie.</li> <li>– Došlo k dlhodobejšiemu výpadku siete (výpadok prúdu).</li> <li>– Prístroj je pokazený.</li> </ul> <ul style="list-style-type: none"> <li>■ Stlačte OK.</li> </ul> <p>Výstražné hlásenie bolo potvrdené:  zhasne a výstražný tón utíchne.</p> <p>Na displeji asi 1 minútu bliká najvyššia teplota, ktorá bola doteraz v mraziacej zóne. Potom ukazovateľ teploty prejde na aktuálnu teplotu v mraziacej zóne.</p> <p>Blikajúce zobrazenie teploty môžete predčasne zrušiť:</p> <ul style="list-style-type: none"> <li>■ Stlačte OK.</li> </ul> <p>Najvyššia zobrazená teplota sa vymaže. Potom sa na ukazovateli teploty opäť objaví skutočná aktuálna teplota mraziacej zóny.</p> <ul style="list-style-type: none"> <li>■ Zrušte stav alarmu.</li> <li>■ Podľa teploty skontrolujte potraviny, či nie sú čiastočne alebo úplne rozmrazené. Ak je tomu tak, potraviny pred opätovným zmrazením spracujte (varením alebo pečením).</li> </ul>

Problém	Príčina a odstránenie
<p><b>Na displeji svieti  a dodatočne zaznie výstražný tón.</b></p>	<p>Je zobrazený výpadok siete: Teplota v mraziacej zóne za posledné dni alebo hodiny výpadkom siete alebo prerušením dodávky prúdu stúpla príliš vysoko.</p> <ul style="list-style-type: none"> <li>■ Stlačte <i>OK</i>.</li> </ul> <p>Chybové hlásenie bolo potvrdené:   zhasne a výstražný tón utíchne.</p> <p>Na ukazovateli teploty mraziacej zóny asi 1 minútu bliká najvyššia teplota, ktorá bola doteraz v mraziacej zóne. Potom ukazovateľ teploty prejde na aktuálnu teplotu v mraziacej zóne.</p> <p>Blikajúce zobrazenie teploty môžete predčasne zrušiť:</p> <ul style="list-style-type: none"> <li>■ Stlačte <i>OK</i>.</li> </ul> <p>Najvyššia zobrazená teplota sa vymaže. Potom sa na ukazovateli teploty opäť objaví skutočná aktuálna teplota mraziacej zóny. Prístroj potom pracuje ďalej s posledným nastavením teploty.</p> <ul style="list-style-type: none"> <li>■ Zrušte stav alarmu.</li> <li>■ Podľa teploty skontrolujte potraviny, či nie sú čiastočne alebo úplne rozmrazené. Ak je tomu tak, potraviny pred opätovným zmrazením spracujte (varením alebo pečením).</li> </ul>

## Odstrániť problémy





Problém	Príčina a odstránenie
<b>Na displeji svieti , prípadne sa zobrazí chybový kód F s číslicami. Okrem toho zaznie výstražný tón.</b>	<p>Vyskytla sa porucha.</p> <ul style="list-style-type: none"><li>■ Vypnite výstražný tón klepnutím na <i>OK</i>.</li><li>■ Zavolajte servisnú službu.</li></ul> <p>Pri hlásení poruchy budete k zobrazenému chybovému kódu potrebovať aj označenie modelu a výrobné číslo vašej chladničky. Tieto informácie  si môžete nechať zobraziť priamo:</p> <ul style="list-style-type: none"><li>■ Klepnite na <i>OK</i>.</li></ul> <p>Na displeji sa zobrazia potrebné údaje prístroja.</p> <ul style="list-style-type: none"><li>■ Klepnite na <i>OK</i>.</li><li>■ Na vypnutie chladničky prejdite pomocou senzorevého tlačidla &lt; alebo &gt; na symbol .</li><li>■ Na opustenie zobrazenia informácií prejdite pomocou senzorevého tlačidla &lt; alebo &gt; na symbol .</li><li>■ Klepnite na <i>OK</i>.</li></ul> <p>Zobrazí sa chyba prístroja: Toto zobrazenie má vždy prednosť a okamžite preruší každé nastavovanie, ktoré práve vykonávate.</p> <p>Chyba prístroja sa zobrazí prednostne pred existujúcim alarmom dvierok a/alebo alarmom teploty.</p>

## Vnútorne osvetlenie

 Nebezpečenstvo úrazu elektrickým prúdom pri odkrytých kábloch. Zložením krytu osvetlenia môžete dôjsť do kontaktu s časťami pod napätím. Neodstraňujte kryt osvetlenia. LED osvetlenie smie vymieňať a opravovať výlučne servisná služba.

 Nebezpečenstvo úrazu LED osvetlením. Osvetlenie zodpovedá rizikovej skupine RG 2. Keď je kryt pokazený, môže dôjsť k zraneniu očí. Pri pokazenom kryte lampy sa nepozerajte optickými nástrojmi (lupou alebo podobnými) z bezprostrednej blízkosti do osvetlenia.

## Odstrániť problémy

Problém	Príčina a odstránenie
Nefunguje vnútorné osvetlenie.	Prístroj nie je zapnutý. ■ Zapnite prístroj.
	Režim sabat  je zapnutý: Displej je čierny a prístroj chladí. ■ Stlačte OK. Na displeji sa zobrazí  . ■ Stlačte OK.
	Pri zapnutej funkcii režimu sabat  sa zobrazuje bodka v hornom rohu displeja •. ■ Stlačte OK.
	Pri vypnutej funkcii režimu sabat  zhasne bodka v hornom rohu displeja.
Vnútorné osvetlenie sa asi po 15 minútach pri otvorených dverkách z dôvodu prehriatia automaticky vypne. Ak toto nie je príčinou, vyskytuje sa porucha. ■ Zavolajte servisnú službu.	
Vnútorné osvetlenie pulzuje.	Nejedná sa o chybu. Aktivoval sa alarm dverok.

### Príčiny zvukov

Prístroj vydáva počas prevádzky rôzne zvuky.  
Pri nižšom chladiacom výkone pracuje prístroj šetriac energiu, ale dlhšie. Hlasitosť je menšia.  
Pri vyššom chladiacom výkone sa potraviny rýchlejšie schladia.  
Hlasitosť je vyššia.

## Odstrániť problémy

Normálne zvuky	Čo je príčinou zvukov?
<b>Prskanie, syčanie</b>	Chladivo sa vstrekuje do chladiaceho okruhu.
<b>Bublanie, žblnkanie, špliechanie</b>	Chladivo prúdi potrubím.
<b>Hučanie</b>	Chladnička chladí.
<b>Klikanie</b>	Termostat zapína alebo vypína kompresor.
<b>Bzučanie, šumenie</b>	Beží ventilátor. Automatický otvárač dvierok (v závislosti od modelu) otvára alebo zatvára dvierka prístroja.
<b>Pukanie</b>	Materiál v chladničke sa rozpína.
<b>Rachotenie</b>	Ventily alebo klapky sú aktívne.
<b>Bzučanie (chladničky so zásobníkom na vodu)</b>	Voda sa čerpá zo zásobníka na vodu.
<b>Šumenie (chladničky s tlmičom zatvárania dvierok)</b>	Dvierka prístroja s tlmičom zatvárania dvierok sa otvoria alebo zatvoria.
Majte na pamäti, že zvukom z kompresora a prúdenia v chladiacom okruhu nemožno zabrániť.	

## Odstrániť problémy

Zvuky	Príčina a odstránenie
Vibrovanie, hrkanie, cinkanie	Prístroj nestojí rovno. Prístroj upravte pomocou vodováhy. Použite pritom nastavovacie nohy (podľa modelu) pod prístrojom. <b>Pri vstavaných prístrojoch:</b> Zasuňte do výklenku pre zabudovanie od 140 cm priložené stabilizačné lišty na spodnej strane dna prístroja.
	Prístroj sa dotýka nábytku alebo iných prístrojov. Odsuňte prístroj.
	Zásuvky, koše alebo odkladacie plochy sa trasú alebo zasekávajú. Skontrolujte vyberateľné časti a prípadne ich opäť nasadte.
	Fľašky alebo nádoby sa dotýkajú. Odsuňte fľašky alebo nádoby mierne od seba.
	Prepravný držiak na kábel (podľa modelu) visí ešte na zadnej stene prístroja. Odstráňte prepravný držiak na kábel.

# Servisná služba

Na adrese [www.miele.com/service](http://www.miele.com/service) získate informácie ako môžete sami odstrániť poruchy a o Miele náhradných dieloch.

## Kontakt pri poruchách

Pri poruchách, ktoré neviete sami odstrániť, informujte napr. Vášho Miele odborného predajcu alebo Miele servisnú službu.

Miele zákaznícku službu môžete objednať online pod [www.miele.com/service](http://www.miele.com/service).

Kontaktné údaje Miele zákazníckej služby nájdete na konci tohto dokumentu.

Zákaznícka služba potrebuje označenie modelu a výrobné číslo (Fabr./SN/Nr.). Oba údaje nájdete na typovom štítku vo vnútri chladničky alebo v závislosti od modelu v nastavovacom režime pod informáciami **i**.

## Databáza EPREL

Od 1. marca 2021 bude možné nájsť informácie o označovaní spotreby energie a požiadavkách na ekologický dizajn v európskej databáze produktov (EPREL). Cez nasledovný link <https://ep-rel.ec.europa.eu/> sa dostanete do databázy produktov. Tu budete vyzvaný zadať označenie modelu.

Označenie modelu nájdete na typovom štítku vo vnútri chladničky alebo v závislosti od modelu v nastavovacom režime pod informáciami **i**.

<b>Miele</b>			
XXXXXX		Nr. XX/XXXXXXXXX.	
WEINTEMPERSCHRANK-UNTERTISCHMODELL MULTITEMPORATURE WINE STORAGE CABINET UNDERWORKTOP ARMOIRE DE LIÈGE EN TEMP. DES VINS MOD. ENCASTRABLE SOUS PLAN ARMARIO P. CONDIZIONATO, VINO MOD. POTREBAJO EN CUBERA BRIKHAVI TEMPEROVY VYKLOUŠKAP			
Reise/Class Classe/Clase SN-ST	Ap-Type/AP-Type AP-Type/AP-Tipo	BruttoNetto/Gross Capacity Volume Bruto/Capacità Bruta	Gelkenemessen/Freezing Capacity Pouvoir de Congel/Capac. Congeladora
Niederhall Net.Capacity Volume U e Capac. Util	Ges /K /G /WEIN /KALT Tot /R /F /WINE /CHILL To /R /C / Tot /F /C /WINE /CHILL		<b>R600a: XXg</b>

## Záruka

Záručná doba predstavuje 2 roky.

Ďalšie informácie nájdete na dodaných záručných podmienkach.

## Prehlásenie o zhode

Miele týmto prehlasuje, že táto kombinácia chladničky s mrazničkou zodpovedá smernici 2014/53/EU.

Úplný text prehlásenia o zhode EÚ je k dispozícii na jednej z nasledujúcich internetových adries:

- Produkty, na stiahnutie [www.miele.sk](http://www.miele.sk)

frekvenčné pásmo	2,4000 GHz – 2,4835 GHz
maximálny vysielač výkon	< 100 mW

## Autorské práva a licencie

Pre obsluhu a riadenie komunikačného modulu využíva Miele vlastné alebo iné softwarové aplikácie, na ktoré sa nevzťahujú licenčné podmienky platné pre tzv. otvorený software. Tieto aplikácie alebo softwarové komponenty sú chránené autorským právom. Je nutné rešpektovať právomoci spoločnosti Miele a tretích strán, vyplývajúce z autorského práva.

Súčasťou komunikačného modulu integrovaného v prístroji sú tiež softwarové komponenty, ktoré sú v rámci licenčných podmienok upravujúcich otvorený software predávané ďalej. Príslušné komponenty s otvoreným zdrojovým kódom spolu s príslušnými údajmi o autorských právach, kópiami aktuálne platných licenčných podmienok a prípadne ďalšie informácie sú dostupné lokálne prostredníctvom IP adresy a internetového prehliadača (<https://<IP adresa>/Licenses>). Úpravy popredajných záruk licenčných podmienok pre komponenty s otvoreným zdrojovým kódom vymedzené na tomto mieste platia len vo vzťahu k príslušným držiteľom práv.



Miele s.r.o.  
Twin City C  
Mlynské nivy 16  
821 09 Bratislava

Infolinka: 0800 643 531  
E-mail: [info@miele.sk](mailto:info@miele.sk)  
Internet: [www.miele.sk](http://www.miele.sk)

Miele & Cie. KG  
Carl-Miele-Straße 29  
33332 Gütersloh  
Nemecko

KFN 4796 ...

sk-SK

M.-Nr. 12 124 300 / 04 / 002