

Bruks- och monteringsanvisning Kyl/frys-kombination



Läs **ovillkorligen** bruks- och monteringsanvisningen före uppställning, installation och idrifttagning. På så vis skyddar du dig samt undviker skador på produkten.

Innehåll

Säkerhetsanvisningar och varningar	4	Produktfunktioner	32
Hållbarhet och miljöskydd	13	SuperCool&AirClean 	32
Så här sparar du energi	14	SuperFrost snabbinfrysning 	32
Installera	15	Ändra inredningen	33
Upställningsplats	15	Maximala lastvikter	33
Ventilationskrav	16	Ta bort eller flytta flaskhyllan i innerdörren	33
Ställa upp skåpet	17	Justera hållaren i flaskhyllan i innerdörren	33
Rikta skåpet	17	Ta ut eller flytta hyllplan	34
Rikta kyldelens dörr	18	Ta ut kyldelens lådor	34
Rikta frysdelens dörr	19	Sätta in kyldelens lådor	35
Elanslutning	19	Ta ut fryslådan/Freeze&Cool-lådan	35
Mått	21	Sätta in fryslådan/Freeze&Cool-lådan	35
Helt omgivet av köksmöbler	23	Ta loss glashyllan	35
Installation bredvid en vägg	24	Sätta in glasskivan	36
Produktbeskrivning	25	Medföljande tillbehör	36
Display	27	Extra tillbehör	37
Inställningsläge 	28	Idrifttagning	38
Partyläge 	28	Innan den första användningen	38
Semesterläge 	28	Ansluta skåpet	38
Spärrfunktion  / 	28	Sätta in luftkolfilter (AirClean-system) i kyldelen	38
Stänga av skåpet 	28	Starta skåpet	40
Sabbatläge 	28	Nätanslutning	40
Information om sabbatläget 	29	Förutsättningar för nätverksuppkoppling	40
Tid för aktivering av dörrlarmet 	29	Utföra Scan & Connect	41
Nätanslutning 	29	Stänga av skåpet	41
Knappljud  / 	29	Stänga av kyldelen, frysdelen eller Freeze&Cool-zonen separat	41
Varnings- och ljudsignaler  / 	29	Återkoppla kyldelen, frysdelen eller Freeze&Cool-zonen separat	41
Displayens ljusstyrka 	29	Om skåpet ska stå oanvänt under en längre tid	42
Temperaturenhet °C/°F	29		
Demoläge 	29		
Fabriksinställningar 	29		
Information om skåpet 	29		
Kolfilter (AirClean-system) visning 	29		
Rengöringsläge 	30		
Säkerhet	30		
Temperaturlarm i frysdelen	30		
Dörrlarm	31		

Användning	43	Rengöra skåpets front och sidoväggar.....	60
Temperaturvisning.....	43	Rengöra luckans tätning.....	60
Möjliga inställningsvärden för temperaturen i kyldelen	43	Rengöra ventilationsöppningarna	60
Möjliga inställningsvärden för temperaturen i frysdelen.....	43	Efter rengöringen.....	60
Möjliga inställningsvärden för temperaturen i Freeze&Cool-zonen	44	Åtgärda problem	62
Ställ in temperaturer i de kalla zonen	44	Innerbelysning	69
Aktivera SuperCool&AirClean ☼ ^{sl} ..	44	Orsaker till ljud.....	69
Stänga av SuperCool&AirClean ☼ ^{sl}	44	Miele service	71
Koppla in snabbinfrysningfunktionen ☼	44	Få hjälp vid eventuella störningar	71
Stänga av snabbinfrysning ☼	45	EPREL-databas	71
Förvara livsmedel i kyldelen	45	Garanti	71
Olika kylzoner	45	Information	72
Förvara livsmedel förpackade eller oförpackade?	46	Konformitetsdeklaration.....	72
Förvara livsmedel i DailyFresh-facket.....	46	Upphovsrättsliga föreskrifter och licenser	72
DailyFresh-fack	46		
Förvara livsmedel i Freeze&Cool-zonen.....	47		
Välja rätt inställning	47		
Förvaringsrekommendation för Freeze&Cool-zonen.....	47		
Frysa in och förvara färska livsmedel	48		
Anpassa inställningar	50		
Rengöring och skötsel	57		
Avfrostning	57		
Anvisningar för rengöringsmedel....	57		
Förbereda skåpet för att göra rent det.....	57		
Rengöra insidan	58		
Rengöra tillbehör för hand eller i diskmaskin.....	58		
Ta ut och ta isär för rengöring	58		
Ta isär flaskhyllan	58		
Ta bort och sätta in fackets lock för rengöring	59		

Säkerhetsanvisningar och varningar

Detta skåp uppfyller gällande säkerhetskrav. Felaktig användning kan dock medföra person- och sakskador.

Läs bruks- och monteringsanvisningen noga innan du börjar använda skåpet. Båda innehåller viktig information om inbyggnad, säkerhet, användning och skötsel. På så vis undviker du personskador samt skador på skåpet.

I enlighet med normen IEC 60335-1 påpekar Miele att det är viktigt att läsa all tillgänglig information om installation av skåpet samt säkerhetsanvisningarna och varningarna.

Miele tar inget ansvar för skador som har uppstått på grund av att dessa anvisningar inte har följts.

Förvara bruks- och monteringsanvisningen på en säker plats. Överlämna bruks- och monteringsanvisningen vid eventuellt ägarbyte.

Användningsområde

► Skåpet är avsett att användas i privata hushåll och i hushållsliknande miljöer, som till exempel

– i affärer, kontor, och liknande arbetsmiljöer

– i jordbruksfastigheter

– av kunder på hotell, motell, bed and breakfasts, och andra typiska hushållsmiljöer.

Det är inte avsedd att användas utomhus.

► Skåpet är endast avsett att användas i hushåll för kylning och förvaring av livsmedel samt för förvaring av frysta livsmedel och infrysning av färska livsmedel samt beredning av is.

All annan användning är otillåten.

► Skåpet är inte avsett för förvaring och kylning av mediciner, blodplasma, laboratoriepreparat eller liknande ämnen eller produkter enligt medicinproduktdirektivet. En felaktig användning av skåpet kan medföra skador på de livsmedel som förvaras eller att de förstörs helt. Skåpet är inte heller avsett att användas i utrymmen med explosionsrisk.

Miele ansvarar inte för skador som har uppkommit till följd av otillåten eller felaktig användning.

Säkerhetsanvisningar och varningar

► Personer (barn inräknade), som på grund av sina fysiska, sensoriska eller psykiska förmågor, eller på grund av bristande erfarenhet eller okunskap, inte är kapabla att använda skåpet på ett säkert sätt, måste hållas under uppsikt vid användningen.

Dessa personer får endast använda skåpet utan uppsikt om de har blivit instruerade i hur det ska användas samt förstått vad som kan gå fel.

Om det finns barn i hemmet

► Barn under åtta år bör hållas borta från skåpet. De får endast använda det under uppsikt.

► Barn från åtta år och uppåt får endast använda skåpet utan uppsikt under förutsättning att de känner till hur man använder det på ett säkert sätt. Barn måste kunna se och förstå riskerna med en felaktig användning.

► Barn får inte rengöra eller underhålla skåpet utan uppsikt.

► Håll uppsikt över barn som befinner sig i närheten av skåpet. Låt inga barn leka med det.

► Kvävningsrisk. Barn kan under lek linda in sig i förpackningsmaterial (till exempel plastfolie) eller dra det över huvudet och kvävas. Håll därför barn borta från förpackningsmaterial.

Säkerhetsanvisningar och varningar

Teknisk säkerhet

► Tätheten i kretsloppet med köldmedium har kontrollerats. Detta skåp uppfyller gällande säkerhetskrav och EU-riktlinjer.



Om kylkretsen är skadad: Köldmedium och olja kan läcka ut och antändas.

► Varning: Brandrisk/brännbara material. Denna symbol finns på kompressorn och informerar om att det finns brännbara material. Ta inte bort detta klistermärke.

Köldmediet i skåpet (uppgifter på typskylten) är miljövänligt, men brännbart. Användningen av detta miljövänliga köldmedium innebär delvis en ökning av driftljuden. Förutom kompressorns driftljud kan det höras ljud när köldmediet strömmar genom kylkretsloppet. Dessa effekter går tyvärr inte att undvika, men har ingen påverkan på skåpets effekt. Se till att ingen del av kylkretsloppet skadas vid transport och montering/uppställning av skåpet. Utsprutande köldmedium kan leda till ögonskador och utträdande kylmedel kan antändas. Vid skador på skåpet:

- Undvik öppen eld och saker som är lättantändliga.
- Bryt strömmen till skåpet.
- Ventilera rummet där skåpet står i några minuter.
- Kontakta Miele service.

► Ju mer köldmedium som finns i ett skåp desto större måste rummet vara där skåpet ska stå. Om skåpet skulle börja läcka kan det hända att det bildas en lättantändlig blandning av gas och luft. Per 8 g köldmedium måste rummet vara minst 1 m³ stort. Mängden köldmedium står på typskylten på insidan av skåpet.

► Om ventilationsöppningarna är täckta eller blockerade kan det bildas en brandfarlig blandning av gas och luft om kylkretsen skadas. Tänk på att hålla de angivna måtten för ventilationsöppningarna. Ventilationsöppningarna får inte täckas för eller blockeras.

► Anslutningsinformationen (säkring, frekvens och spänning) på typskylten måste absolut överensstämma med elnätets för att undvika skador på skåpet. Jämför denna information före anslutning. Rådfråga en elektriker vid tveksamhet.

Säkerhetsanvisningar och varningar

- ▶ Skåpets elektriska säkerhet garanteras endast om det ansluts till ett jordat eluttag som är installerat enligt gällande föreskrifter. Det är mycket viktigt att denna grundläggande säkerhetsförutsättning är uppfylld. Låt en elektriker kontrollera installationen vid tveksamhet.
- ▶ Det är möjligt att tidvis eller permanent använda en fristående eller icke nätsynkron energiförsörjningsenhet (till exempel fristående elnätverk, backupsystem). Driften förutsätter att energiförsörjningsenheten följer föreskrifterna enligt EN 50160 eller liknande. De skyddsåtgärder som ska tas på uppställningsplatsen och i denna Miele-produkt vad gäller funktion och arbetssätt måste även säkerställas i fristående respektive icke nätsynkron drift. Vid behov ska åtgärderna ersättas med likvärdiga åtgärder i installationen. Exempelvis enligt det som står i aktuell publicering från VDE-AR-E 2510-2.
- ▶ Vägguttaget får inte ligga direkt bakom skåpet. Det måste vara lätt tillgängligt vid nödfall.
- ▶ Om nätanslutningskabeln är skadad ska du omedelbart bryta strömmen till skåpet. Kontakta kundtjänst.
- ▶ En skadad anslutningskabel får bara ersättas med en speciell anslutningskabel av samma modell (kan beställas på Miele's hemsida eller hos Miele service). Av säkerhetsskäl får kabeln bara bytas av en behörig fackman eller av Miele service.
- ▶ Grenuttag eller förlängningskablar uppfyller inte den nödvändiga säkerheten (brandfara). Anslut inte skåpet till elnätet med hjälp av sådana.
- ▶ Om spänningsförande delar eller nätanslutningskabeln kommer i kontakt med fukt kan det orsaka kortslutning. Ta därför inte skåpet i bruk på platser där exempelvis mycket fukt och stänk kan förekomma (till exempel garage, tvättstugor och så vidare).
- ▶ Detta skåp får inte användas på platser som inte är fasta (till exempel båtar).
- ▶ Ett skadat skåp kan vara en fara för din säkerhet. Kontrollera att det inte har några synliga skador. Ta aldrig ett skadat skåp i drift.
- ▶ Använd endast skåpet när det är inbyggt. På så vis garanteras en säker funktion.
- ▶ Vid installation, underhållsarbeten och reparationer måste skåpet vara spänningsfritt. Det är det endast i något av följande fall:

Säkerhetsanvisningar och varningar

- När säkringarna är frånslagna.
 - När skruvsäkringarna är helt utskruvade.
 - När anslutningskabeln är utdragen ur eluttaget. Dra i stickproppen, inte i anslutningskabeln, för att bryta strömmen.
- ▶ Ej fackmässigt utförda installations- och underhållsarbeten eller reparationer kan innebära allvarlig fara för användaren, för vilket tillverkaren inte tar något ansvar. Installations- och underhållsarbeten och reparationer får bara utföras av Miele service eller en behörig fackman.
- ▶ Garantin upphör att gälla ogiltigförklaras om kylprodukten inte reparerar av en behörig fackman eller av Miele service.
- ▶ Vi rekommenderar att trasiga komponenter byts ut mot originalreservdelar. Om originalreservdelar används garanterar Miele att alla säkerhetskrav uppfylls och att garantin gäller.
- ▶ Detta skåp är på grund av speciella krav (till exempel temperatur, fukt, kemisk beständighet, reptålighet och vibration) utrustat med en speciallampa. Denna lampa får bara användas för det avsedda ändamålet. Den är inte anpassad för vanlig rumsbelysning. Lampan får bara bytas av Miele service eller en behörig elektriker. Detta skåp har flera ljuskällor med minst energieffektivitetsklass G.

Korrekt installation

- ▶ Skåpet är mycket tungt och kan tippa framåt när dörrarna och lådorna är öppna:
- Transportera eller flytta skåpet med minst två personer.
 - Installera skåpet med minst två personer.
 - Lämna aldrig skåpet utan uppsikt under installationen.
 - Rikta skåpet med hjälp av skruvfötterna så att det står jämnt. Se till att den extra skruvfoten på den nedre gångjärnshållaren ligger mot golvet.
- ▶ Använd alltid skyddshandskar när skåpet transporteras och byggs in.

Användning

- ▶ Beroende på skåpets klimatklass får vissa fastställda rumstemperaturer inte över- eller underskridas. Klimatklassen framgår av typskylten på skåpets insida. En lägre omgivande temperatur medför att kompressorn står stilla längre stunder, vilket gör att skåpet inte kan hålla nödvändig temperatur.
- ▶ Ventilationsöppningarna får inte täckas för eller blockeras. En god ventilation kan då inte längre garanteras. Energiförbrukningen ökar och skador på komponenter kan inte uteslutas.
- ▶ Skaderisk på grund av livsmedel som innehåller fett eller olja. Om du förvarar livsmedel som innehåller fett eller olja i kylprodukten eller skåpdörren, se till att fett eller den olja som eventuellt rinner ut inte kommer i kontakt med skåpets plastdelar. Då kan spänningssprickor i plasten bildas som kan leda till att plasten spricker helt.
- ▶ Brand- och explosionsrisk på grund av lättantändliga gasblandningar. Förvara inga explosiva ämnen eller produkter med brännbara drivgaser (till exempel sprayburkar) i skåpet. Antändbara gasblandningar kan antändas av elektriska komponenter. På sådana sprayburkar finns en beskrivning av innehållet eller en eldsymbol. Utträdande gaser kan antändas av elektriska komponenter.
- ▶ Explosionsrisk. Använd inga elektriska maskiner i skåpet (till exempel för att tillverka mjukglass). Det kan leda till att det uppstår gnistor.
- ▶ Risk för person- och sakskador. Förvara inte burkar och flaskor med kolsyrhaltiga drycker eller vätskor som kan frysa i skåpet. Burkarna eller flaskorna kan spricka eller explodera.
- ▶ Risk för person- och sakskador. Flaskor som förvarats i frysen för snabbkylning måste tas ut igen senast efter en timme. Flaskorna kan spricka eller explodera.
- ▶ Skaderisk. Rör inte frysgods och metalldelar med blöta händer. Händerna kan frysa fast.
- ▶ Skaderisk. Stoppa aldrig isbitar och glass, särskilt isglass, som kommer direkt ur frysdelen i munnen. Den mycket låga temperaturen medför risk för att läpparna eller tungan fryser fast vid frysgodset.
- ▶ Frys inte in delvis eller helt upptinade livsmedel igen. Förbruka dem så snabbt som möjligt, annars sjunker livsmedelns näringsvärde och de förstörs. Du kan frysa in livsmedlen igen efter det att du har kokat eller stekt dem.

Säkerhetsanvisningar och varningar

▶ Vid förtäring av livsmedel som förvarats för länge finns risk för matförgiftning. Hållbarheten beror på flera faktorer, exempelvis varans fräschhet, dess kvalitet och förvaringstemperatur. Kontrollera hållbarhetsdatum och livsmedelstillverkarens förvaringsanvisningar!

▶ För att livsmedlen ska djupfrysas till kärnan så snabbt som möjligt får den maximala fryskapaciteten inte överskridas. Den maximala fryskapaciteten inom 24 timmar hittar du på typskylten "Fryskapacitet ... kg/24 h".

För ytor i rostfritt stål gäller:

▶ Ytan som är överdragen med rostfritt stål blir förstörd av klister och tappar sin smutsavvisande effekt. Sätt därför inte fast några självhäftande lappar, tejp, skyddstejp eller annat liknande på den rostfria ytan.

▶ Ytan är repkänslig. Till och med magneter kan orsaka repor.

Tillbehör och reservdelar

▶ Vi rekommenderar att du använder originaltillbehör från Miele. Om ej godkända tillbehör används gäller inte längre garanti och/eller produktansvar och Miele kan inte längre garantera att säkerhetsbestämmelserna uppfylls.

▶ Miele's originalreservdelar sparas i minst 10 år och upp till 15 år efter att kylproduktens modellserie har utgått.

Rengöring och skötsel

▶ Behandla aldrig tätningarna med olja eller fett. De blir då porösa med tiden.

▶ Varning. Använd inga mekaniska hjälpmedel eller andra hjälpmedel som inte rekommenderats av tillverkaren för att påskynda avfrostningen.

▶ Ångan i en ångrengörare kan tränga fram till spänningsledande delar och orsaka kortslutning.

Använd därför aldrig ångrengörare vid rengöring av skåpet.

▶ Spetsiga och vassa föremål skadar kylslingorna och skåpet slutar fungera. Använd därför aldrig spetsiga eller vassa föremål för att

- ta bort frost- och isskikt
- lossa isblock och fastfrusna livsmedelsförpackningar.

- ▶ Ställ aldrig in elektriska värmeelement eller stearinljus i skåpet för avfrostning. Plasten skadas.
- ▶ Använd inga sprayer eller avisningsmedel. Avfrostningssprayer kan bilda explosiva gaser och innehålla lösnings- eller drivmedel som kan skada plasten eller vara hälsovådliga.

Transport

- ▶ Transportera alltid skåpet upprätt och i transportförpackningen för att förhindra skador.
- ▶ Risk för person- och saksador. Var alltid två när ni transporterar och flyttar skåpet eftersom det är mycket tungt.

Hantering av uttjänat skåp

- ▶ Lekande barn kan stänga in sig i skåpet och kvävas.
 - Demontera dörren/dörrarna.
 - Ta ut lådorna.
 - Lämna hyllplanen i skåpet så att barn inte kan klättra in i det.
 - Se till att göra dörrlåset obrukbart innan skåpet lämnas in för återvinning. Därmed förhindras att barn som leker kan råka låsa in sig och utsättas för livsfara.
- ▶ Risk för elektriska stötar!
 - Skilj stickkontakten från nätkabeln.
 - Skilj nätkabeln från den uttjänade produkten.

Avfallshantera stickkontakten och nätkabeln separat från den uttjänade produkten.

- ▶ Se vid avfallshantering till att skåpet inte står i närheten av bensin eller andra brännbara gaser och vätskor.

▶ Brandrisk på grund av olja eller kylmedel som läcker ut. Köldmediet och oljan som används i detta skåp är brännbart. Köldmedium eller olja som läcker ut kan antändas om koncentration är hög och det kommer i kontakt med en extern värmekälla. Kontrollera att kylkretsloppet inte skadas under avfallshantering. Detta förhindrar att köldmedium (uppgifter på typskylten) och olja läcker ut okontrollerat.

- ▶ Utsprutande köldmedium kan leda till ögonskador. Skada inga delar av skåpets kylsystem genom att exempelvis

Säkerhetsanvisningar och varningar

- sticka hål på förångarens kylmedelskanaler
- bryta av rörledningar
- skrapa av ytbeläggningar.

Symbol på kompressorn (beroende på modell)

Denna anvisning har endast betydelse vid återvinning. Vid normal drift är det ingen fara!



- ▶ Oljan i kompressorn kan vara dödlig om man sväljer den eller om den kommer ner i luftvägarna.

Transportförpackning

Förpackningen skyddar maskinen mot transportskador. Förpackningsmaterialen är valda med hänsyn till miljön och är därför återvinningsbara.

Förpackning/emballage som återförs till materialkretsloppet innebär minskad råvaruförbrukning. Lämna till materialspecifika återvinningscentraler om möjligt. Din Miele-återförsäljare kan ta tillbaka förpackningen.

Hantering av uttjänt maskin

Uttjänade elektriska och elektroniska produkter innehåller i många fall material som kan återanvändas. Men de innehåller även skadliga ämnen som är nödvändiga beståndsdelar för produkternas funktion och säkerhet. Om sådana ämnen hamnar i hushållsavfallet eller hanteras på fel sätt kan det medföra skador på människors hälsa och på miljön. Kasta därför på inga villkor den uttjänade produkten i hushållsavfallet.



Se till att skåpet inte skadas innan det lämnas in för miljövänligt omhändertagande.

På detta sätt säkerställs att köldmediet i skåpet och oljan i kompressorn inte läcker ut.

Lämna in uttjänade elektriska och elektroniska produkter till en återvinningsstation. Du är själv ansvarig för att radera eventuella personliga uppgifter som kan stå på maskinen. Du har en lagstadgad skyldighet att plocka ur gamla batterier och lampor som inte sitter fast i produkten. Ta dem till ett lämpligt uppsamlingsställe, där de kan lämnas in. Se

till att den uttjänade produkten förvaras barnsäkert tills den lämnas in för omhändertagande.

Hållbarhet och miljöskydd

Så här sparar du energi ...

- Uppställningsplats** Vid högre omgivande temperaturer behöver skåpet kyla oftare och förbrukar därmed mer energi. Tänk därför på följande:
- Ställ skåpet på en plats med god ventilation.
 - Ställ inte skåpet bredvid en värmekälla (element och/eller häll).
 - Skydda skåpet från direkt solljus.
 - Se till att ha en optimal omgivande temperatur på cirka 20 °C.
 - Håll ventilationsöppningarna fria och rengör dem regelbundet från damm.
- Temperaturinställning** Ju kallare temperatur, desto högre energiförbrukning! Följande inställningar rekommenderas:
- Kyladel 4 °C
 - Frysdel -18 °C.
- Användning** Den tillförda värmen och en begränsad luftcirkulation gör att energiförbrukningen ökar. Tänk därför på följande:
- Låt aldrig dörren/dörrarna stå öppna längre stunder. Om du har en tydlig struktur på livsmedlen så hittar du dem snabbare.
 - Stäng alltid dörren/dörrarna helt när de har varit öppna.
 - Låt varm mat och dryck svalna innan de ställs in i skåpet.
 - Förpacka livsmedlen väl eller förvara dem väl övertäckta.
 - För att luftcirkulationen ska fungera bör lådor och hyllplan inte vara överfyllda.
 - Låt frysta livsmedel tina i kyldelen.
 - Håll lådorna och hyllplanen placerade som vid leverans.
 - Håll ett avstånd på 30 mm mellan skåpets baksida och väggen.

Uppställningsplats

 Brand- och skaderisk på grund av värmeavgivande produkter. Värmeavgivande produkter kan antändas och orsaka brand i skåpet. Nätanslutningskabeln får inte komma i kontakt med värmekällor. Ställ inte produkter som avger värme som till exempel miniugn, kokplattor eller brödrost på skåpet.

 Brand- och skaderisk på grund av öppen låga. Öppna lågor kan orsaka brand i skåpet. Se till att till exempel inte ställa tända ljus i närheten av skåpet.

 Risk för brand och skador på grund av felaktig installation. Om stickproppen och anslutningskablar vidrör skåpets baksida kan de skadas av vibrationer och orsaka kortslutning. Nätkontakten eller nätanslutningskablarna får inte vidröra skåpet. Nätanslutningskablarna får inte klämmas eller skadas. Anslut inga andra produkter till kontakter som finns bakom skåpet. Använd och placera inga grenuttag, förlängningskablar eller andra elektroniska produkter (till exempel halogentransformatorer) i området kring skåpets baksida.

 Skaderisk på grund av för hög luftfuktighet.

Vid hög luftfuktighet kan kondens hamna på skåpets utsida. Denna kondens kan leda till korrosion.

Placera skåpet i ett torrt rum med tillräcklig ventilation.

Se till att skåpdörren/-arna stängs ordentligt och att skåpet byggts in enligt beskrivning. De angivna måtten för ventilation måste hållas.

Tänk på att energiförbrukningen ökar om skåpet står bredvid ett element, en spis eller en annan värmekälla. Undvik direkt sol. Högre omgivningstemperaturer ökar energiförbrukningen eftersom kompressorn körs under längre tid.

Produkten bör stå på en torr och välventilerad plats.

Golvet på uppställningsplatsen måste vara vågrätt och jämnt och ha samma höjd som omgivande golv.

Installera

Klimatklass

Beroende på skåpets klimatklass får vissa fastställda rumstemperaturer inte över- eller underskridas. Klimatklassen framgår av typskylten på skåpets insida.

Kompressorn går mer sällan vid låga omgivande temperaturer. Detta kan leda till högre temperaturer i skåpet och orsaka följdskador.

Klimatklass	Omgivningstemperatur
SN	10 till 32 °C
N	16 till 32 °C
ST	16 till 38 °C
T	16 till 43 °C
SN-ST	10 till 38 °C
SN-T	10 till 43 °C

Ventilationskrav

 Brand- och skaderisk på grund av otillräcklig ventilation.

Om skåpet inte har en ordentlig ventilation, går kompressorn igång oftare och går under längre tid. Detta leder till ökad energiförbrukning och till ökad drifttemperatur för kompressorn. Detta kan leda till skador på skåpet.

Se till att skåpet är tillräckligt ventilerat:

Följ alltid de angivna måtten för ventilationöppningarna.

Ventilationsöppningarna får inte täckas för eller blockeras.

Rengör ventilationsytorna regelbundet för att avlägsna damm och smuts.

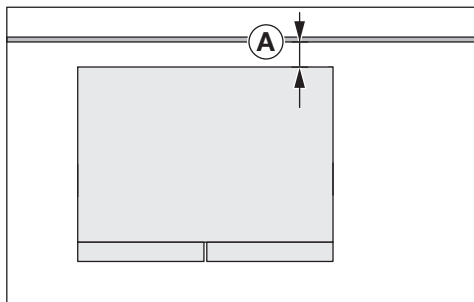

Energiförbrukningen har fastställts med ett avstånd på $\text{A} = 30 \text{ mm}$ mellan skåpets baksida och väggen. Om avståndet till väggen är mindre än 30 mm bibehålls skåpets funktionalitet, men energiförbrukningen ökar något. Kondens kan också bildas vid höga omgivningstemperaturer.

Luften på baksidan av skåpet värms upp. Därför måste en god ventilation garanteras (se avsnittet "Mått").

Ställa upp skåpet

⚠ Risk för person- och sakskador om skåpet tippas.
Om skåpet bara installeras av en person är skaderisken större.
Ställ upp skåpet med hjälp av ytterligare en person.

⚠ Risk för skada på dörren.
Dörren kan slå emot väggen och ta skada.
Skydda dörren genom att till exempel sätta fast filtassar på väggen.

⚠ Risk för skador på golvet.
Golvet kan skadas när skåpet förflyttas.
Flytta skåpet försiktigt på ömtåliga golv.

För enklare uppställning finns grepp för transport upptill och transporthjul nedtill på skåpets baksida (beroende på modell).

Ställ endast upp skåpet när det är tomt.

- Anslut skåpet till elnätet som det beskrivs i avsnittet "Elanslutning".
- Flytta försiktigt skåpet till den plats där det ska stå.
- Placera skåpet med dess baksida framför väggen, med hänsyn tagen till nödvändigt avstånd.

Rikta skåpet

⚠ Risk för skador om dörrarna faller ut eller skåpet välter.
Om de extra skruvfötterna ② inte står stadigt på golvet kan skåpdörrarna falla ut eller skåpet välta.
Skruva ut skruvfötterna med den bifogade fasta nyckeln tills skruvfötterna ligger mot golvet.
Vrid sedan ut skruvfötterna ytterligare ett fjärdedels varv.

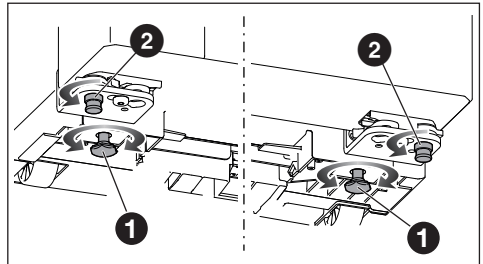

- Rikta skåpet med hjälp av ett vattenpass och den medföljande fasta nyckeln och stötta upp skåpet på framsidan.
- Justera skruvfötterna ① så att skåpet står stadigt och vågrätt.
- Skruva ut de extra skruvfötterna ② tills skruvfötterna ligger mot golvet. Vrid sedan ut skruvfötterna ytterligare ett fjärdedels varv.

Installera

Rikta kyldelens dörr

Skåpets dörrar/lådor är korrekt inställda vid leverans.

Om dörrspringan eller avståndet mellan kyl- och frysdörrar verkar ojämnt kan du själv justera inriktningen.

Rikta in kyl- och frysdörrarna på den övre gångjärnsvinkeln enligt beskrivningen nedan:

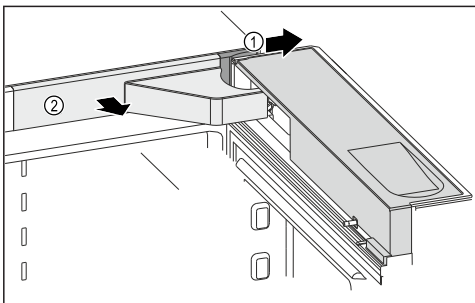

- Öppna skåpdörren.
- Ta loss täcksydderna ① och ②.

⚠ Risk för skador på grund av att skåpdörren faller ut.

Så snart du har lossat skruvarna på gångjärnet helt kan skåpdörren falla ut.

Lossa endast skruvarna utan att ta bort dem helt. Håll fast skåpdörren ordentligt.

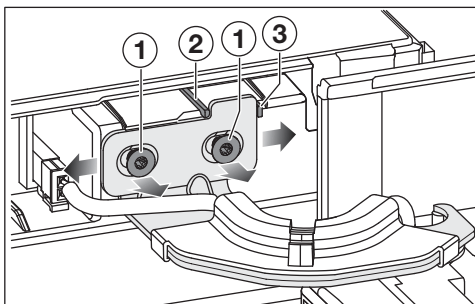

- Lossa skruvarna ①.

Beroende på i vilken riktning skåpdörren ska flyttas måste motsvarande låsknapp först tas bort.

- Ta bort låsknappen ② om du vill flytta skåpdörren åt vänster.
- Ta bort låsknappen ③ om du vill flytta skåpdörren åt höger.
- Flytta skåpdörren tills önskad position har uppnåtts.
- Dra åt skruvarna ① ordentligt.
- Sätt fast täcksydderna.

Rikta frysdelens dörr

Skåpdörrarna/utdragsvagnarna är justerade vid leverans.

Om den vertikala dörrspringan eller springan mellan kyldel och frysdel inte är jämn kan du justera skåpdörrarna/utdragsvagnarna.

Rikta dörren till frysdelen i den nedre gångjärnsvinkeln enligt beskrivningen nedan:

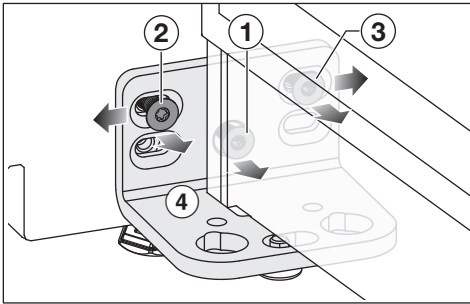

- Öppna skåpdörren.
- Ta bort skruven ①. Skruven behövs inte längre.
- Lossa skruven ②.
- Använd en kort vinkelskruvmejsel för att lossa skruven ③.
- Flytta skåpdörren åt vänster eller höger med hjälp av gångjärnsvinkeln, beroende på önskad position för skåpdörren.
- Dra åt skruvarna ② och ③ så snart önskad position har uppnåtts.

Elanslutning

Skåpet får bara anslutas till ett godkänt jordat uttag med hjälp av den medföljande kabeln.

Ställ upp skåpet på så vis att vägguttaget enkelt kan komma åt. Om det inte är möjligt, se till att det på installationsplatsen finns en avskiljningsanordning för varje pol.

⚠ Brandfara på grund av överhettning.

Grenuttag och förlängningskablar kan leda till överbelastning på kablarna om de används med skåpet.

Använd av säkerhetsskäl inga grenuttag eller förlängningskablar.

Elanslutningen måste utföras enligt VDE 0100.

Av säkerhetsskäl rekommenderar vi användning av en jordfelsbrytare av typen  i den tilldelade installationen för skåpets elektriska anslutning på uppställningsplatsen.

En skadad anslutningskabel får bara ersättas med en speciell anslutningskabel av samma modell (kan beställas hos Miele service). Av säkerhetsskäl får kabeln bara bytas av en auktoriserad fackman eller av Miele service.

Uppgifter om anslutningseffekt och säkring finns i denna bruksanvisning eller på typskylten. Jämför uppgifterna med uppgifterna för elanslutningen på uppställningsplatsen. Hör efter med en elektriker vid tveksamhet.

Det är möjligt att tidvis eller permanent använda en fristående eller icke nätsynkron energiförsörjningsenhet (till exempel fristående elnätverk, backupsystem). Driften förutsätter att energiförsörjningsenheten följer föreskrifterna enligt EN 50160 eller liknande.

De skyddsåtgärder som ska tas på uppställningsplatsen och i denna Miele-produkt vad gäller funktion och arbetssätt

Installera

måste även säkerställas i fristående respektive icke nätsynkron drift. Vid behov ska åtgärderna ersättas med likvärdiga åtgärder i installationen. Exempelvis enligt det som står i aktuell publicering från VDE-AR-E 2510-2.

Anslutningsmått

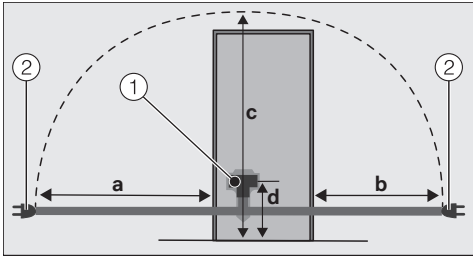

Skåpets baksida

① kontakt

② stickpropp

a = cirka 2100 mm

b = cirka 1300 mm

c = cirka 2200 mm

d = cirka 148 mm

Ansluta skåpet

■ Sätt in skåpets kontakt.

Se till att kontakten sitter i ordentligt.

■ Sätt in skåpets kontakt i vägguttaget.

Skåpet är nu anslutet till elnätet.

Mått

Uppställningsmått

Alla mått är angivna i mm.

De angivna måtten för ventilationsöppningarna måste följas för att skåpet ska fungera korrekt.

Energiförbrukningen har fastställts med ett avstånd på = 30 mm mellan skåpets baksida och väggen. Om avståndet till väggen är mindre än 30 mm bibehålls skåpets funktionalitet, men energiförbrukningen ökar något.

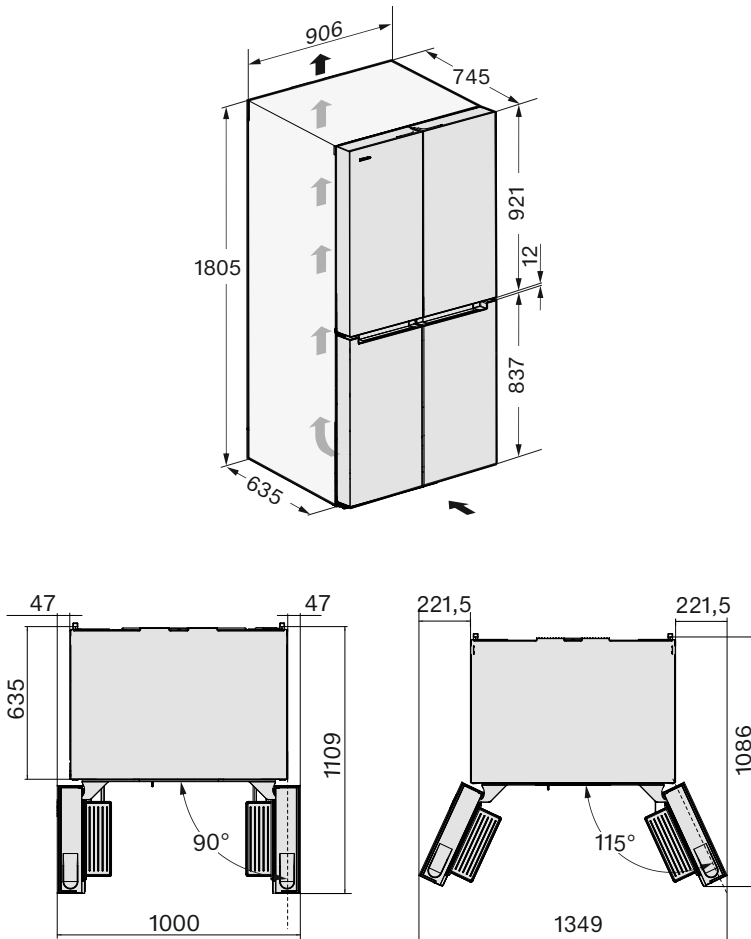

Installera

Anslutningar

Alla mått är angivna i mm.

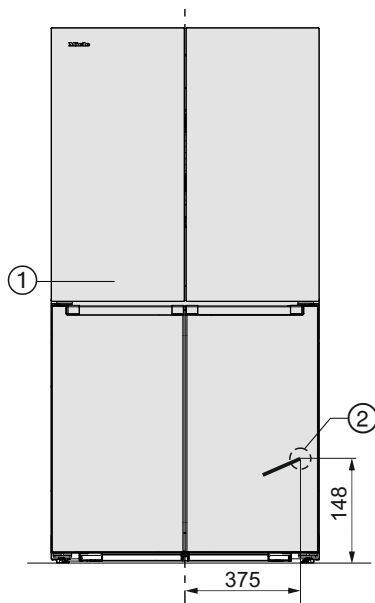

① Vy framifrån

② Nätanslutningskabel, längd = 2100 mm

Du kan beställa en längre nätanslutningskabel hos Miele service.

Helt omgivet av köksmöbler

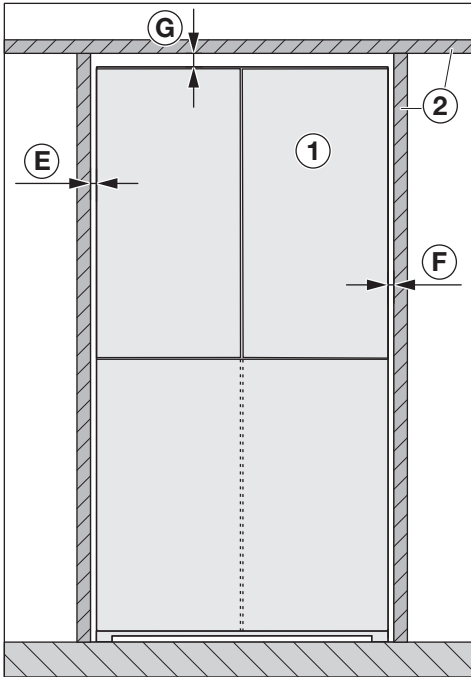

Vy framifrån

- ① skåp
- ② köksskåp
- E minst 4 mm
- F minst 4 mm
- G minst 25 mm

⚠ Risk för skada på dörren/dörrarna.

Skåpets dörrar kan inte öppnas tillräckligt brett.

Skåpet ① måste skjuta ut med minst måttet B och från skåpdörrrens djup C över fronten på den köksmöbeln brevid ②.

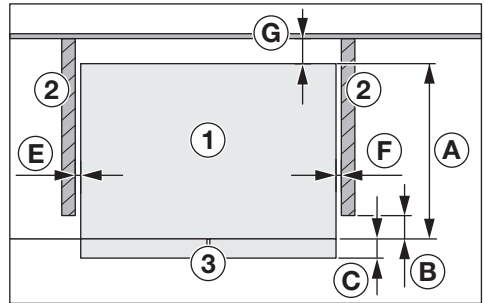

Vy uppifrån

- ① skåp
- ② köksskåp
- ③ skåpfront
- A 635 mm
- B 8 mm
- C 110 mm
- E minst 4 mm
- F minst 4 mm
- G minst 30 mm

Installera

Installation bredvid en vägg

⚠ Risk för skada på dörren/dörrarna.
Dörrarna kan slå emot väggen och ta skada.

Det minsta avståndet **E** mellan skåpet **1** och rumsväggen **4** är nödvändigt.

Det minsta avståndet **E** mellan skåpet **1** och rumsväggen **4** är nödvändigt.

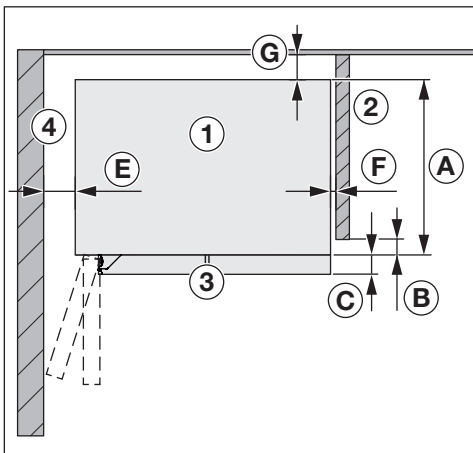

Vy uppifrån

① skåp

② köksskåp

③ skåpfront

④ rumsvägg

A 635 mm

B 8 mm

C 110 mm

E 100 mm (90° lucköppningsvinkel)

E 220 mm (115° lucköppningsvinkel)

F minst 4 mm

G minst 30 mm

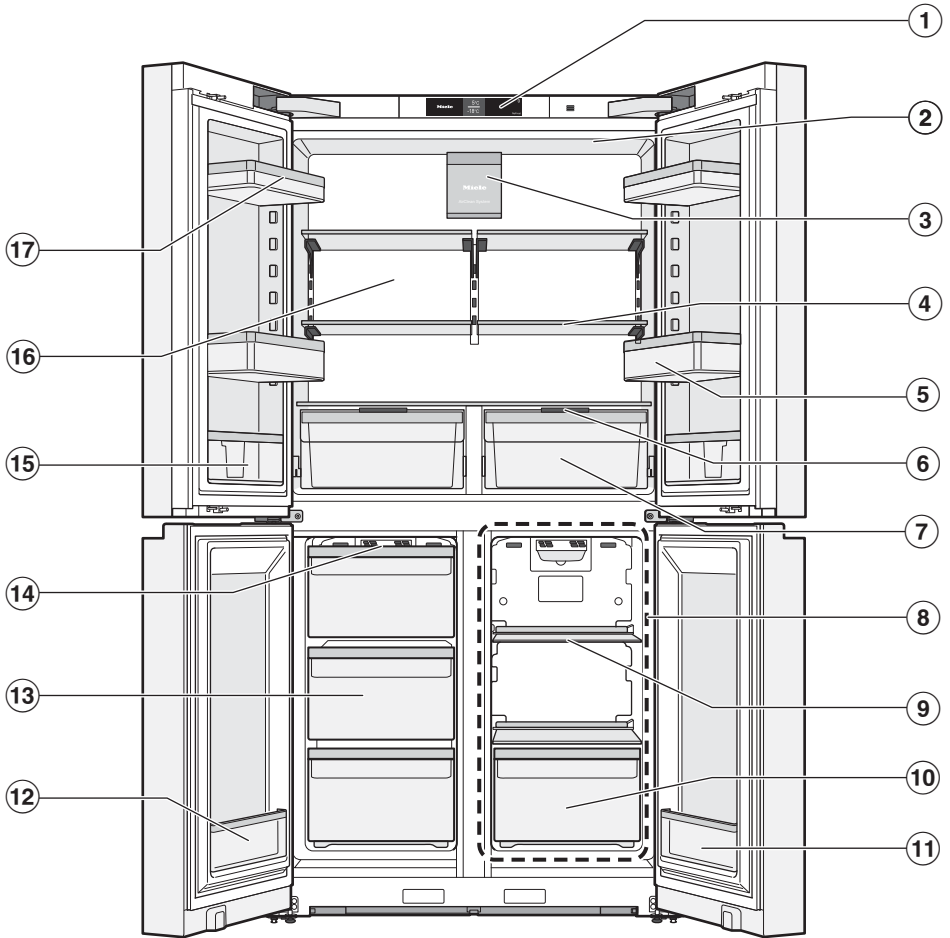

Produktbeskrivning

- ① Display
- ② Övre innerbelysning
- ③ Fläkt med kolfilter (AirClean-system)
- ④ Hyllplan
- ⑤ Flaskhylla med flyttbar flaskhållare (avdelare):
Placera stora flaskor och behållare här. Flaskhållaren gör att mindre flaskor står stadigare när du öppnar och stänger skåpdörren.
- ⑥ Lucka för att ställa in luftfuktigheten i DailyFresh-facket
- ⑦ DailyFresh-fack för grönsaker (med inställning av fuktighet)
- ⑧ Freeze&Cool-zon (variabel temperaturzon):
Förvara olika livsmedel här vid temperaturer mellan -18 °C och +5 °C.
- ⑨ Hyllplan Freeze&Cool-zon
- ⑩ Freeze&Cool-låda (variabel temperaturzon)
- ⑪ Smal innerdörrshylla:
Förvara små livsmedel här beroende på inställd temperatur.
- ⑫ Smal innerdörrshylla:
Förvara små livsmedel som till exempel örter här.
- ⑬ Fryslåda
- ⑭ Ventilationsöppningar:
Se till att ventilationsöppningarna i respektive zon inte täcks för när du lägger in livsmedlen.
- ⑮ Smal innerdörrshylla med skjutbar hållare:
Förvara små livsmedel som till exempel senapstuber här.
- ⑯ Torr bakvägg för att förhindra kondensat
- ⑰ Dörrhyllor

Display

Displayen kan repas av spetsiga eller vassa föremål som exempelvis pennor. Rör displayen endast med fingrarna. Om du har kalla fingrar kan det hända att displayen inte reagerar.





- ① Visning demoläge
(visas bara om funktionen Demoläge har aktiverats)
- ② Visning av önskad temperatur för kyldelen, inställning av temperaturen från 3 °C till 9 °C, val och bortval av funktionerna SuperCool&AirClean ❄️
- ③ Visning av önskad temperatur för frysdelen, inställning av temperatur på -15 °C till -24 °C, till- och frånkoppling av funktionen SuperFrost ❄️
- ④ Visning av önskad temperatur för Freeze&Cool-zonen (variabel temperaturzon), inställning av temperaturen från -18 °C till +5 °C
- ⑤ Touchknapp inställningsläge ⚙️
för val av olika funktioner i inställningsläget
- ⑥ Visa anslutningsstatus
(endast synlig om nätverk har upprättats)

Produktbeskrivning

Inställningsläge

Partyläge

Partyläget rekommenderas om stora mängder livsmedel snabbt ska kylas ner och du behöver isbitar.

När partyläget är aktiverat så aktiveras funktionerna SuperCool&AirClean  och SuperFrost  automatiskt.

Tips! Aktivera partyläget cirka fyra timmar innan maten eller drycken läggs in.

Partyläget stängs av automatiskt efter cirka 24 timmar.



Efter strömavbrott stängs partyläget av.

Semesterläge

Semesterläget rekommenderas om du inte vill stänga av kyldelen helt under semestern eller inte behöver så hög kyleffekt. Kyldelen kan på så vis vara i drift på ett energisnålt sätt.

Kyldelen och PerfectFresh-zonerna är reglerade till en temperatur på 15 °C.

Frysdelen och Freeze&Cool-zonen förblir påslagna med den tidigare inställda temperaturen.

Tidigare aktiverade funktioner som till exempel partyläget  eller SuperCool&AirClean  avaktiveras.

Vid denna mellersta kyldelstemperatur kan livsmedel som inte lätt förstörs förvaras ytterligare ett tag i skåpet såvida dessa livsmedel är **förpackade**. Det uppstår heller ingen lukt och bildas inget mögel så som det kan bli när kyldelen är avstängd och dörren är stängd.

 Att äta dåliga livsmedel innebär en hälsorisk.

Om temperaturen ligger över 4 °C i kyldelen under en längre tid kan livsmedlets hållbarhet och kvalitet påverkas.

Aktivera alltid bara semesterläget under en begränsad tid.

Förvara inga känsliga livsmedel och/eller livsmedel som lätt blir dåliga som frukt, grönsaker, fisk, kött och mejeriprodukter under denna tid.

När du har stängt av funktionen ska du rengöra kyldelen och återaktivera kolfiltren.

Spärrfunktion /

När spärrfunktionen aktiveras skyddas skåpet mot oavsiktlig inkoppling och mot oönskade ändringar, till exempel av barn.

Om du till exempel kort vill ändra temperatur kan du avaktivera spärrfunktionen en kortare stund i inställningsläget .

Stänga av skåpet

Se avsnittet "Idrifttagning", "Stänga av skåpet".

Sabbatläge

Skåpet har ett sabbatläge som understödjer religiösa seder och bruk.

Vid aktiverat sabbatläge avaktiveras följande funktioner tillfälligt:

- innerbelysningen,
- alla akustiska och optiska signaler,
- displayen,

- en aktiv wifi-anslutning,
- påminnelser (till exempel indikeringen för Active AirClean-systemet). Inställt tidsintervall stoppas.

Alla andra funktioner som tidigare har aktiverats fortsätter att vara aktiva.

Information om sabbatläget

Du kan öppna Sabbat-läget här.

Tid för aktivering av dörrlarmet

Här kan du ställa in tiden för aktivering av dörrlarmet efter dörren/lådan har öppnats.

Nätanslutning

Här kan du göra nätuppkopplingen för första gången, aktivera eller avaktivera wifi eller återställa nätverkskonfigurationen (se avsnittet "Anpassa inställningar").

Knappljud

Här kan du aktivera eller avaktivera knappljudet.

Varnings- och ljudsignaler

Du kan ändra ljudstyrkan för varnings- och ljudsignaler (till exempel ett dörrlarm eller felmeddelande). Om du blir störd av varnings- och ljudsignalerna kan du även stänga av dem helt.

Displayens ljusstyrka

Du kan anpassa displayens ljusstyrka efter ljusförhållandena i omgivningen.

Temperaturenhet °C/°F

Här kan du ställa in önskad temperaturenhet (°Celsius eller °Fahrenheit).

Demoläge

Demoläget gör så att skåpet kan presenteras i butik utan aktiverad kylning. För privat bruk behöver du inte denna inställning.

Här kan du avaktivera demoläget om det är aktiverat (i displayen visas ).

Fabriksinställningar

Här kan du återställa alla skåpets inställningar till fabriksinställning.

Tips! Återställ skåpets inställningar innan du lämnar in det för återvinning, säljer det eller tar ett använt skåp i drift. Då återställs även nätverkskonfigurationen vilket tar bort alla personliga uppgifter från skåpet. Den tidigare ägaren har då inte längre åtkomst till skåpet.

Information om skåpet

Här kan du ta fram modellbeteckning och tillverkningsnummer till ditt skåp.

Ha denna produktinformation tillgänglig:

- för installation av skåpet i ditt lokala wifi-nätverk.
- för att meddela Miele service om en störning (se avsnittet "Miele service"),
- för kontroll av information i EPREL-databasen (se avsnittet "Miele service").

Kolfilter (AirClean-system) visning

Luften filtreras i Active AirClean-filtren och ser till att bara fräsch, damm- och luktfri doft hamnar i skåpet.

Den gult lysande kolfilterindikatorn  på displayen påminner dig om att regenerera kolfiltren ungefär var sjätte månad.

Produktbeskrivning

Om kolfiltren redan har regenererats fem gånger lyser symbolen  gult på displayen för att påminna dig om att byta ut kolfiltren.

Här kan du aktivera påminnefunktionen.

Rengöringsläge



Funktionen rengöringsläge underlättar rengöringen av kyldelen.

Innerbelysningen fortsätter att lysa även om kyldelen är avstängd. Både ljud- och ljussignalen är avstängda.

Säkerhet

Temperurlarm i frysdelen

Skåpet är utrustat med ett temperurlarm så att temperaturen i det inte kan stiga obemärkt.

Om temperaturen blir för hög, visas   lysande rött i frysdelens temperaturvisning.

Desutom hörs en varningssignal tills larmläget avslutas eller tills varningssignalen stängs av i förtid.

Den inställda temperaturen avgör vad som räknas som för hög temperatur.

Ljud- och ljussignalen aktiveras i följande situationer:

- när skåpet slås på eller om temperaturen i en frysdel avviker alltför mycket från den inställda temperaturen,
- om du sorterar och tar ut frysta livsmedel och det strömmar in för mycket varm luft i skåpet,
- när du fryser in en större mängd livsmedel,
- när du fryser in varma, färska livsmedel,
- vid ett strömavbrott,
- om skåpet är defekt.

 Att äta dåliga livsmedel innebär en hälsorisk.

Om temperaturen har överstigit $-18\text{ }^{\circ}\text{C}$ en längre tid kan de frysta livsmedlen ha tinat delvis eller helt. Livsmedlens hållbarhet förkortas.

Kontrollera om de frysta livsmedlen har tinat delvis eller helt. Förbruka livsmedlen så snabbt som möjligt i sådana fall, eller tillaga livsmedlen (koka eller stek dem), innan du fryser in dem igen.

Stänga av temperaturlarmet i förtid

Innan du stänger av temperaturlarmet ska du undersöka och åtgärda orsaken till larmet.

Om du skulle bli störd av varningssignalen kan du stänga av den tidigare.

■ Tryck på symbolen .

Symbolen  släcks och varningssignalen tystnar.

I frysdelens temperaturvisning blinkar den högsta temperaturen som har uppnåtts i frysdelen i cirka en minut. Därefter visas den aktuella temperaturen.

Dörrlarm

För att förhindra energiförluster när skåpdörren är öppen är skåpet utrustat med ett dörrlarm. Förvarade kylvaror skyddas på så sätt från inträngande värme.

Om dörren står öppen en längre tid, visas  lysande gult i aktuell temperaturvisning. Dessutom ljuder en varningssignal.

Tiden tills dörrlarmet aktiveras kan anpassas i inställningsläget . Den akustiska varningssignalen kan också stängas av.

Så snart skåpdörren stängs, tystnar varningssignalen och  i displayen släcks.

Stänga av larmet i förtid

■ Tryck på symbolen .

Varningssignalen tystnar, symbolen  släcks och innerbelysningen lyser konstant.

Om inte dörren stängs så hörs dörrlarmet igen efter cirka en minut.

Produktbeskrivning

Produktfunktioner

SuperCool&AirClean ❄️

Med inkopplad SuperCool&AirClean ❄️ kyla **kyldelen** mycket snabbt ner till det kallaste värdet (beroende på omgivande temperatur). Temperaturen i skåpet sjunker eftersom det arbetar med högsta möjliga kyleffekt.

Snabbkylning rekommenderas om stora mängder livsmedel eller dryck snabbt ska kylas ner.

Om du snabbt vill kyla ner stora mängder livsmedel eller dryck, ska du sätta på funktionen SuperCool&AirClean ❄️ **omedelbart innan du lägger in livsmedlen.**

Tips! Koppla in funktionen SuperCool&AirClean ❄️ tillfälligt om du förvarar starkt luktande livsmedel i kyl- delen. Kolfiltrens prestanda ökas genom att aktivera funktionen SuperCool&AirClean ❄️, så att lukt i kyl- delen reduceras ytterligare.

Funktionen SuperCool&AirClean ❄️ stängs av automatiskt efter maximalt cirka 18 timmar.

SuperFrost snabbinfrysning ❄️

Med snabbinfrysningsfunktionen ❄️ kyla **frys- delen** mycket snabbt ner till det kallaste värdet (beroende på rumstemperatur). Temperaturen i skåpet sjunker eftersom det arbetar med högsta möjliga kyleffekt. Välj denna funktion när du fryser in färska livsmedel. På så vis blir livsmedlen snabbare genomfrysade och näringsvärde, vitaminer, utseende och smak bevaras.

Snabbinfrysningen ❄️ måste kopplas in cirka **6 timmar innan** livsmedlen läggs in (se avsnittet "Användning" "Koppla in snabbinfrysningsfunktionen ❄️"). Om den **maximala infrysningskapaciteten** ska utnyttjas, så måste snabbinfrysningsfunktionen kopplas in ❄️ **24 timmar innan.**

Snabbinfrysningsfunktionen ❄️ stängs av automatiskt efter cirka 72 timmar. Tiden fram till avstängningen beror på mängden färska, inlagda livsmedel.

Ändra inredningen

Maximala lastvikter

- Övre vänster och höger skåpdörr: 12 kg
- Nedre vänster och höger skåpdörr: 1 kg
- Översta och mittersta fryslådan: 15 kg
- Nedersta fryslådan: 10 kg

Ta bort eller flytta flaskhyllan i innerdörren

Flytta bara hyllor när de är tomma.

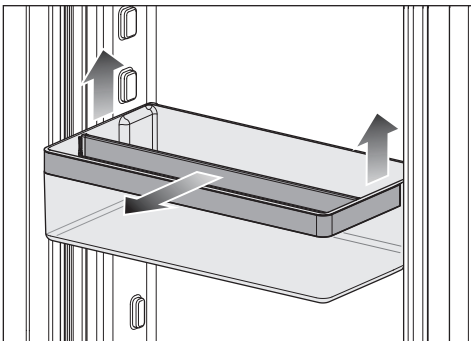
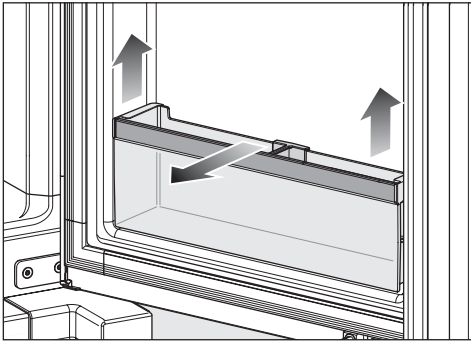

- Skjut hyllorna/flaskhyllorna uppåt och lyft ut dem rakt utåt.

Justera hållaren i flaskhyllan i innerdörren

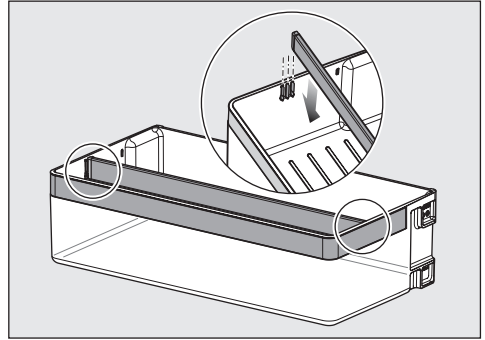

- Dra delaren uppåt och ställ in delaren i önskat läge.

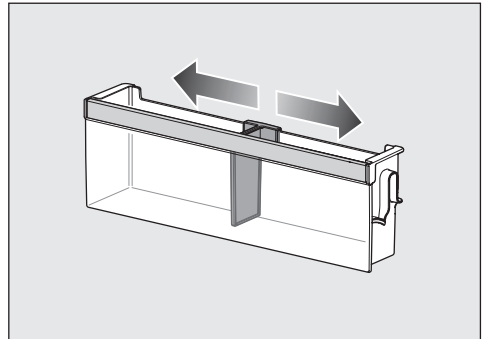

- Flytta hållaren åt höger eller vänster.

Produktbeskrivning

Ta ut eller flytta hyllplan

Hyllornas låskrokar kan repa kyldelens bakre vägg om de hängs upp snett. Se till att hyllplanen är horisontellt placerade och att spärrarna är helt inkopplade.

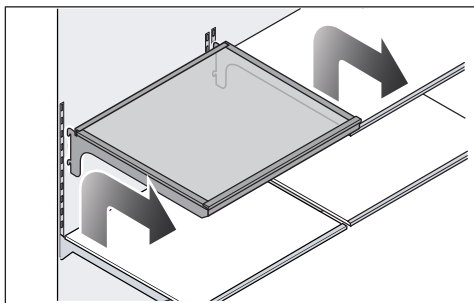

- Lyft upp hyllan en aning så att hyllan lyfts över styrningen baktill på båda sidor med hjälp av spärrhakarna.
- Ta ut hyllplanen på framsidan.
- Ta ut hyllan eller sätt den på önskad plats med spärrhaken i spåret.

Ta ut kyldelens lådor

- Dra ut lådan tills det tar stopp.

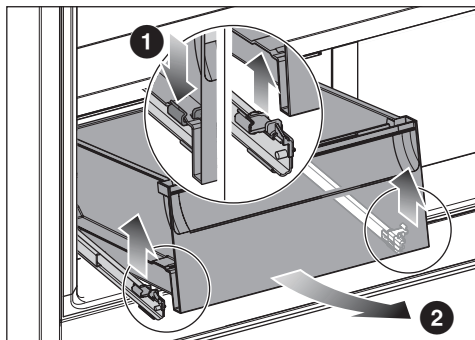

Lådan är spärrad i det främre området med spärrhakarna. Dessa spärrar måste lossas innan de tas bort.

- Tryck samtidigt spärrarna på vänster och höger sida ① något utåt.

Lådan släpper från teleskopskenorna.

- Lyft upp lådan på framsidan på ② och ta ut lådan framåt.

Skjut sedan in teleskopskenorna igen för att undvika skador.

Sätta in kyldelens lådor

- Dra ut teleskopskenorna helt och hållt.

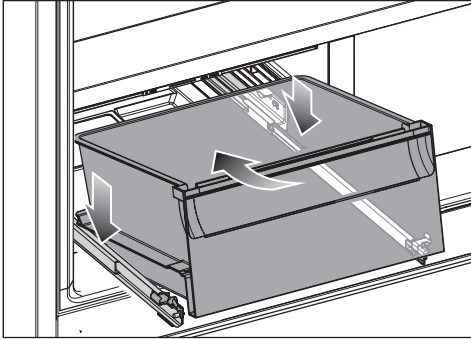

- Placera lådan snett uppåt bak på teleskopskenorna och sänk lådan framtill.

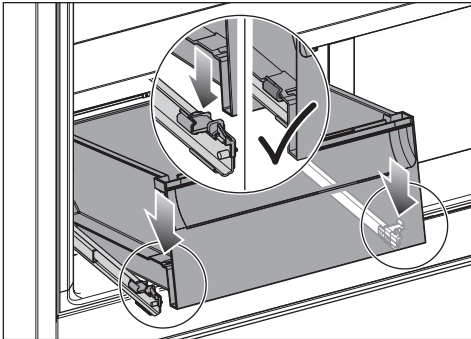

- Ta tag i en teleskopskena i taget underifrån och skjut den framåt tills du hör att den klickar på plats.
- Skjut in lådan.

Ta ut fryslådan/Freeze&Cool-lådan

Om luftcirkulationen inte är tillräcklig minskar kyleffekten, och energiförbrukningen stiger.

Ta inte ut den nedre lådan ur skåpet. Håll ventilationsöppningarna på baksidan fria.

Tips! Om du tar bort lådan kan du använda hyllplanet undertill som förvaringsyta.

- Dra ut lådan tills det tar stopp.
- Lyft lådan framtill och dra ut den.

Sätta in fryslådan/Freeze&Cool-lådan

- Sätt in lådan snett i skåpet.
- Sänk ner lådan och skjut in den.

Ta loss glashyllan

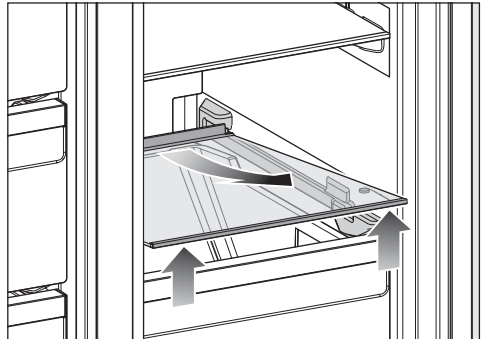

- Lyft upp glasskivan framtill.
- Ta ut glasskivan framåt.

Produktbeskrivning

Sätta in glasskivan

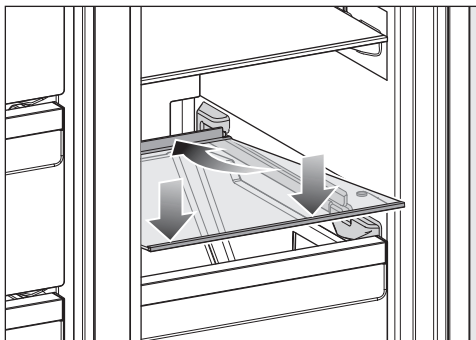

- Sätt in glasskivan diagonalt bakom stoppdelarna.
- Sänk glasskivan.
- Skjut ner glasskivan bakåt.



Medföljande tillbehör

Istärningslåda

Kontakt

Kolfilter (Longlife AirClean-system)

Kolfiltren neutraliserar obehagliga lukter i kyldelen och skyddar livsmedlen från eventuell luktöverföring.

Tips! Om du förvarar starkt luktande livsmedel i kyldelen är det lämpligt att tillfälligt välja funktionen SuperCool&AirClean . Kolfiltrens prestanda ökas genom att aktivera funktionen SuperCool&AirClean , så att lukt i kyldelen reduceras ytterligare.

Kolfiltren kan regenereras permanent i ugnen eller i en jämförbar hushållsmaskin med ugnsfunktion och sedan användas igen (en uppmaning om regenerering visas på displayen ungefär var sjätte månad).

Kolfiltren kan regenereras cirka fem gånger, efter cirka tre år måste kolfiltren bytas ut mot nya kolfilter. Du kommer att uppmanas att göra det på displayen.

Använda kolfilter kan slängas i hushållsavfallet.

Du kan köpa nya kolfilter hos Miele Service, hos din Miele återförsäljare eller på hemsidan (se avsnittet Produktbeskrivning, Extra tillbehör).

Extra tillbehör

Passande till skåpet finns tillbehör och rengörings- och skötselmedel att köpa.

På Miele's hemsida eller hos din återförsäljare kan du köpa produkter som är speciellt utformade för skåpet, till exempel maskinrengöringsmedel och tillbehör.

Du kan komma till Miele's hemsida via följande QR-kod:



Idrifttagning

Innan den första användningen

- Ta bort allt förpackningsmaterial och all skyddsplast.
- Avlägsna allt reklammaterial och alla klistermärken från kylproduktens insida.
- Rengör skåpet invändigt och även alla tillbehör.

Ansluta skåpet

- Anslut skåpet till elnätet som det beskrivs i avsnittet "Installation, Elanslutning".

I displayen visas först Miele, sedan symbolen .

Sätta in luktfilter (AirClean-system) i kyldelen

 Risk för mögelbildning.

Av hygiensskäl får kolfiltren inte vara kvar i kyldelen längre än sex månader utan att regenereras eller bytas ut däremellan.

Placera kolfiltren i kyldelen först strax före idrifttagningen av kylprodukten.

För att förbättra kolfiltrens kvalitet ska du återaktivera kolfiltren innan du sätter in dem i kyldelen för första gången.

Se anvisningarna i avsnittet "Rengöring och skötsel", avsnitt "Regenerera kolfiltret (AirClean-systemet) i ugnen".

Din kylprodukt är utrustad med två kolfilter i kyldelen.

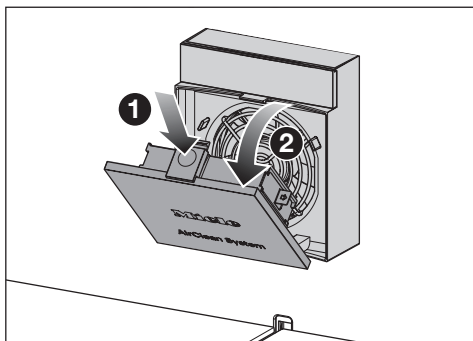

- Tryck in den gula öppningsöglan **1** i fördjupningen ovanför fläktkåpan och öppna täcksyddet **2**.

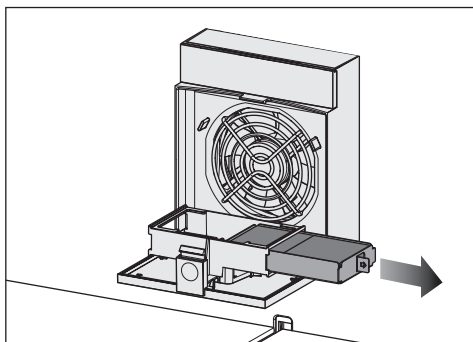

- Dra ut filterhållaren för kolfiltret ur hållaren.
- Om du vill **byta** kolfiltren: Ta bort de använda kolfiltren från filterhållaren och släng dem i hushållssoporna.

Observera: Släng inte filterhållaren. Filterhållaren kan återanvändas.

- Rengör filterhållaren under rinnande vatten och torka sedan filterhållaren med en trasa.

Kolfiltren innehåller den aktiva ingrediensen aktivt kol. Aktivt kol har egenskapen att färga av sig kraftigt.

Kontrollera kolfiltret för synliga skador före användning. Använd aldrig ett skadat kolfilter.

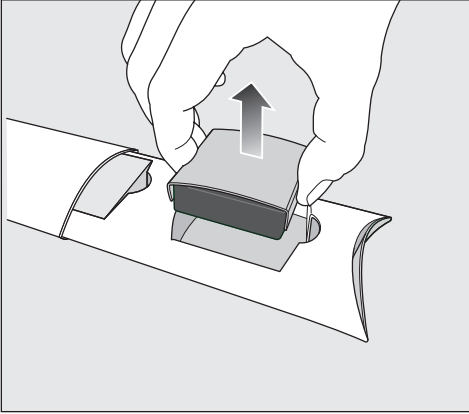

- Ta ut kolfiltret tillsammans med filter-skyddet ur förpackningen.

⚠ Skaderisk på grund av felaktig hantering.

Kolfiltren kan lätt gå sönder.

Se till att kolfiltren inte faller ned när du hanterar dem.

Tryck inte på kolfiltrets bikakestruktur.

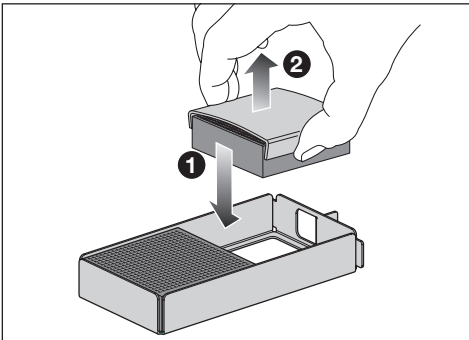



- Sätt in de nya kolfiltren ① efter varandra i filterhållaren.
- Ta bort filterskyddet ②.

- Placera filterhållaren med kolfiltren i hållaren.
- Stäng täcksyddet till fläkten.
- Tvätta händerna med tvål och vatten efter att du har satt i kolfiltren.

Kolfiltren måste återaktiveras eller bytas ut var 6:e månad (se avsnittet “Rengöring och skötsel”, avsnitt “Regenerera kolfiltret (AirClean-systemet) i ugn”).

Du kommer att uppmanas att göra det på displayen.



Tips! Om du förvarar starkt luktande livsmedel i kyldelen kan du tillfälligt koppla in funktionen SuperCool&AirClean . Kolfiltrens prestanda ökas genom att aktivera funktionen SuperCool&AirClean , så att lukt i kyldelen reduceras ytterligare.



Idrifttagning

Starta skåpet

- Öppna skåpdörren.
- Tryck på symbolen  i displayen.

Kylningen påbörjas och innerbelysningen tänds.

När den inställda frystemperaturen är uppnådd slocknar symbolen  , temperaturvisningen för frysdelen lyser med fast sken och varningssignalen tystnar.

- Om du störs av varningssignalen kan du trycka på symbolen  .

Varningssignalen stängs av.

Skåpet ställs in på de förinställda temperaturerna.

Låt skåpet förkylas några timmar så att temperaturen är tillräckligt låg innan du ställer in livsmedel. Ställ in livsmedel i skåpet först när den förinställda temperaturen är uppnådd.

Lägg in livsmedel i frysdelen först när temperaturen är tillräckligt låg (minst -18 °C).

Nätanslutning

Din kylprodukt är utrustad med en integrerad wifi-modul. Med wifi-modulen kan du ansluta till ditt lokala nätverk och använda Miele-appen på en mobil enhet.

När din kylprodukt har anslutits via wifi återupprättas anslutningen automatiskt varje gång du slår på den igen.

Kontrollera att signalen från ditt nätverk är tillräckligt stark på kylproduktens uppställningsplats.

När du ansluter kylprodukten till ditt wifi-nätverk höjs energiförbrukningen, även om kylprodukten är avstängd.

Smarta tillvalsfunktioner via Miele-appen*

Uppkoppling via Miele-appen ger dig tillgång till många smarta tillvalsfunktioner, till exempel:

- Visa statusinformation
- Använda ytterligare praktiska funktioner
- Hålla kylprodukten uppdaterad med den senaste Miele-versionen via programvaruuppdateringar

Du hittar mer information om de smarta tillvalsfunktionerna på Miele's hemsida, i Apple App Store® eller i Google Play Store™.

* Extra digitalt erbjudande från Miele & Cie. KG. Funktionsutbudet kan variera beroende på modell och land. Du måste godkänna de allmänna villkoren och sekretesspolicyen för Miele's digitala produkter och tjänster i Miele-appen. Miele förbehåller sig rätten att när som helst ändra eller avbryta de digitala erbjudandena.

Förutsättningar för nätverksuppkoppling

Observera följande krav för nätverksuppkoppling:

1. Ett lokalt nätverk finns tillgängligt på uppställningsplatsen.
Ha wifi-lösenordet redo.
2. Miele-appen är tillgänglig på en mobil enhet.
3. Du har ett användarkonto i Miele-appen.

Appen Miele

Appen Miele kan laddas ner utan kostnad från App Store® eller Google Play™.



Utföra Scan & Connect

- Skanna QR-koden.

När du har installerat Miele-appen och har ett användarkonto så leds du direkt till nätanslutningen.

Om du ännu inte har installerat Miele-appen leds du till Apple App Store® eller Google Play Store™.



- Installera Miele-appen och skapa ett användarkonto.
- Skanna QR-koden igen.

Miele-appen guidar dig genom installationen.



Stänga av skåpet

Du kan stänga av hela skåpet i inställningsläget .



- Tryck på symbolen .
- Dra åt höger eller vänster över displayen tills symbolen  visas i mitten.
- Tryck på symbolen .

Kylningen och innerbelysningen är avstängda.

I displayen visas symbolen .

Observera: Skåpet är inte skilt från elnätet när det stängs av.

Stänga av kyldelen, frysdelen eller Freeze&Cool-zonen separat

- Tryck på temperaturvisningen för den temperaturdel som du vill stänga av.
- Dra åt höger över displayen tills symbolen  visas i mitten.
- Tryck på symbolen .

Temperaturvisningen för vald temperaturzon släcks. I displayen visas symbolen .

Vald temperaturzon är avstängd.

Återinkoppla kyldelen, frysdelen eller Freeze&Cool-zonen separat

- Tryck på temperaturvisningen för den temperaturzon som du vill koppla in.
- Tryck på symbolen .

Den gällande temperaturzonen är åter inkopplad.

Idrifttagning

Om skåpet ska stå oanvänt under en längre tid

Om skåpet är avstängt en längre tid men inte är rengjort kan det bildas mögel om dörren är stängd.
Rengör skåpet när du har varit borta en längre tid.

Om skåpet inte ska användas under en längre tid:

- Stäng av skåpet.
- Dra ut stickproppen eller skruva ur säkringen.
- Rengör skåpet och låt det stå öppet för att det ska luftas tillräckligt och för att undvika att det uppstår lukt.

Observera även den sista anmärkningen om du bara stänger av en zon separat under en längre tid.

Temperaturvisning

I displayen visas vid normal drift den **faktiska medeltemperaturen i kyldelen** och **den varmaste temperaturen i frysdelen** som råder för tillfället.

Beroende på omgivande temperatur och inställning kan det dröja några timmar tills de önskade temperaturerna har uppnåtts och visas i displayen.

Temperaturen i skåpet **stiger**:

- ju oftare dörren öppnas och ju längre tid den står öppen
- ju mer livsmedel som läggs in
- ju varmare livsmedlen som läggs in är
- ju högre skåpets omgivande rumstemperatur är. Beroende på skåpets klimatklass får vissa fastställda rumstemperaturer inte över- eller underskridas.

Möjliga inställningsvärden för temperaturen i kyldelen

I kyldelen rekommenderar vi en kyltemperatur på **4 °C**.

Med en temperaturinställning på 4 °C och en adekvat hygien tar det längre tid för bakterier som kan medföra svår livsmedelsförgiftning att föröka sig (till exempel salmonella och listeria).

Temperaturen i kyldelen kan ställas in från **3 °C till 9 °C**.

Möjliga inställningsvärden för temperaturen i frysdelen

 Att äta dåliga livsmedel innebär en hälsorisk.

För infrysning av färska livsmedel behövs en temperatur på **-18 °C**. Tänk på att livsmedlens hållbarhet i frysfacket förkortas vid en varmare temperatur.

Ställ in en minsta temperatur på **-18 °C** för infrysning och långvarig förvaring av livsmedel.

Tips! Vid en konstant temperatur i frysdelen på -18 °C och med rätt förpackning kan du förlänga livsmedels hållbarhet betydligt och behöver slänga mindre mat.

Temperaturen i frysdelen kan ställas in från **-15 °C till -24 °C**.

Användning

Möjliga inställningsvärden för temperaturen i Freeze&Cool-zonen

⚠ Att äta dåliga livsmedel innebär en hälsorisk.

För infrysning av färska livsmedel behövs en temperatur på **-18 °C**. Tänk på att livsmedlens hållbarhet i frysfacket förkortas vid en varmare temperatur.

Ställ in en minsta temperatur på **-18 °C** för infrysning och långvarig förvaring av livsmedel.

Tips! Vid en konstant frystemperatur på -18 °C och med rätt förpackning kan du förlänga livsmedlens hållbarhet betydligt och behöver slänga mindre mat.

Temperaturen i Freeze&Cool-zonen kan ställas in från **-18 °C till +5 °C**.

Ställ in temperaturer i de kalla zonerna

- Tryck på den temperaturvisning för den kyldel du vill ställa in temperaturen för.
- Dra åt höger eller vänster över displayen tills önskad temperatur visas i mitten.
- Tryck på önskad temperatur för att bekräfta.

Temperaturvisningen växlar åter till den faktiska kyl- och frystemperaturen som råder för tillfället i skåpet.

Aktivera SuperCool&AirClean ❄️

Funktionen SuperCool&AirClean ❄️ bör sättas på **innan du fyller på** med stora mängder livsmedel eller drycker.

När funktionen är aktiverad kan det höras fler ljud från skåpet.

- Tryck på symbolen SuperCool&AirClean ❄️ i temperaturdisplayen för kyldelen.
- Symbolen ❄️ lyser orange.
- Lämna inställningsläget genom att trycka på temperaturvisningen.

Stänga av SuperCool&AirClean ❄️

Snabbkylningsfunktionen ❄️ stängs av automatiskt efter cirka 18 timmar. Skåpet arbetar med normal kyleffekt igen.

Tips! För att spara energi kan du själv koppla från funktionen i förtid.

- Tryck på symbolen SuperCool&AirClean ❄️ i temperaturdisplayen för kyldelen.
- Symbolen ❄️ lyser inte längre orange.
- Lämna inställningsläget genom att trycka på temperaturvisningen.

Koppla in snabbinfrysningsfunktionen ❄️

Snabbinfrysningen måste kopplas in cirka **❄️6 timmar innan** livsmedlen läggs in. Om den **maximala infrysningskapaciteten** ska utnyttjas, så måste snabbinfrysningsfunktionen kopplas in **❄️24 timmar innan**.

Du behöver **inte** aktivera snabbinfrys-funktionsfunktionen:

- när du lägger in redan djupfrys-ta livsmedel,
- när du fryser in max 2 kg livsmedel dagligen.

- Tryck på snabbinfrysningssymbolen ❄ i frysdelen's temperaturvisning.

Symbolen ❄ lyser orange.

- Lämna inställningsläget genom att trycka på temperaturvisningen.

Stänga av snabbinfrysning ❄

Snabbinfrysningssymbolen ❄ stängs av automatiskt efter cirka 72 timmar.

Tips! För att spara energi kan du själv koppla från funktionen i förtid.

- Tryck på snabbinfrysningssymbolen ❄ i frysdelen's temperaturvisning.

Symbolen ❄ lyser inte längre orange.

- Lämna inställningsläget genom att trycka på temperaturvisningen.

Förvara livsmedel i kyldelen

Olika kylzoner

På grund av den naturliga luftcirkulationen uppstår det olika temperaturzoner i kyldelen.

Den kalla, tunga luften sjunker. Använd de olika kylzonerna för förvaring av livsmedel.

Detta är en kylprodukt med automatisk temperaturfördelning (DynaCool). Fläkten slås alltid på automatiskt samtidigt som kylaggregatet i kyldelen slås på. Det innebär att kylan fördelas jämnt i kyldelen och att de olika kylzonerna därmed skiljer sig mindre. På detta sätt kyls alla livsmedel ungefär lika mycket.

Den varmaste zonen

Den varmaste zonen i kylan är högst uppe i skåpdörren. Här placerar du med fördel till exempel smör och ost. På så vis blir smöret lätt att bre och osten behåller sin arom.

Den kallaste zonen

Den kallaste zonen är direkt ovanför DailyFresh-facket och mot den bakre väggen.

Använd dessa zoner för alla känsliga livsmedel och livsmedel som förstörs fort, exempelvis:

- fisk, kött och fågel,
- korvar och färdiglagad mat,
- ägg- eller gräddrätter/-bakverk,
- färsk deg, kak-, pizza- och pajdeg,
- färskost och andra liknande produkter,
- hummus, vegetabiliska pålägg, växtbaserad färskost, ersättningsprodukter,

Användning

- inplastade grönsaker,
- färska livsmedel med ett hållbarhetsdatum som baseras på förvaring i högst 4 °C.

Förvara livsmedel förpackade eller oförpackade?

Förvara livsmedlen i kyldelen förpackade eller med lock (i DailyFresh-facket finns undantag).

På så vis tar inte livsmedlen upp olika lukter, blir torra eller bildar bakterier. Det är särskilt viktigt att tänka på när du förvarar animaliska livsmedel. Var extra nogga med att inte livsmedel som rått kött och fisk kommer i kontakt med andra livsmedel.

Vid rätt temperatur och förpackning kan du förlänga livsmedels hållbarhet betydligt. Du minskar därmed matsvinnet.

Livsmedel med hög proteinhalt

Tänk på att livsmedel som innehåller mycket protein förstörs snabbare. Det vill säga skaldjur förstörs snabbare än fisk, och fisk förstörs snabbare än kött.

Förvara livsmedel i DailyFresh-facket

DailyFresh-fack

DailyFresh-facket är perfekt för förvaring av frukt och grönsaker.

Luftfuktigheten i det övre DailyFresh-facket kan regleras så att den ungefär överensstämmer med livsmedlen som förvaras där. En högre luftfuktighet gör så att livsmedlen behåller sin egen fuktighet och inte torkar ut så snabbt. Temperaturen motsvarar ungefär temperaturen i den vanliga kyldelen.

Men kom ihåg att varans beskaffenhet/färskhet från början är avgörande för ett bra förvaringsresultat.

Justera luftfuktigheten i DailyFresh-facket för frukt och grönsaker

Hur hög luftfuktigheten är beror på vilken mängd och typ av livsmedel som förvaras, när de förvaras oförpackade. Om lådan innehåller få livsmedel kan luftfuktigheten vara för låg.

Tips! Förpacka livsmedel i lufttäta påsar/förpackningar om endast några få livsmedel ligger i lådan.

Välja normal luftfuktighet δ

Vid leverans är luftfuktigheten höjd och fackets lucka flyttad bakåt $\delta\delta\delta$.

Justera endast leveransläget om du har en för hög luftfuktighet i det övre DailyFresh-facket:

- Öppna DailyFresh-facket.

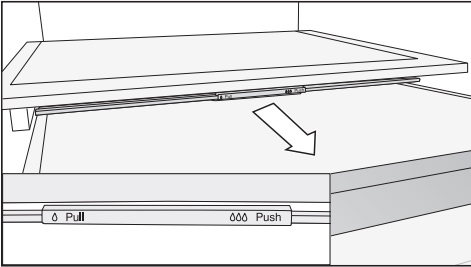

- Dra fackets lucka framåt tills det tar stopp.

Fackets lucka är öppen och luftfuktigheten sänks ∆.

Välja höjd luftfuktighet ∆∆

- Öppna DailyFresh-facket.

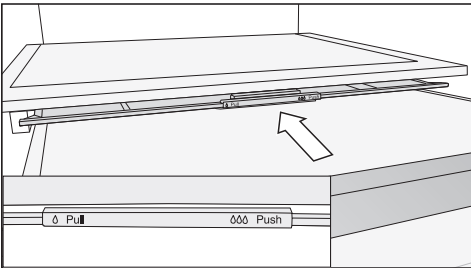

- Skjut fackets lucka bakåt tills det tar stopp.

Fackets lucka är stängd och luftfuktigheten kvarstår i facket ∆∆.

Förvara livsmedel i Freeze&Cool-zonen

Välja rätt inställning

Förvara alltid livsmedel i Freeze&Cool-zonen **förpackade**.

- Ta ut alla livsmedel som inte är lämpliga för den valda temperaturinställningen.
- Välj önskad temperaturinställning.

Vänta en viss tid efter temperaturändringen för att Freeze&Cool-zonen ska nå rätt temperatur.

- Placera livsmedlet i lådan när temperaturen för livsmedlet inte är för varm eller för kall.

Förvaringsrekommendation för Freeze&Cool-zonen

-14 °C till -18 °C

Ta bort livsmedel som **inte** ska frysas in. Inom detta inställningsområde blir zonen en fryszon.

Om funktionen SuperFrost ❄ har valts i frysdelen, överförs den till Freeze&Cool-zonen.

Se till att förvaringstiden för de inlagda livsmedlen inte överskrider.

-5 °C

Använd denna inställning till exempel för att förbereda glass som ska ätas. Denna temperatur är också lämplig för lätt infrysning av livsmedel. Detta gör det lättare att skära fisk och kött senare för sushi eller carpaccio.

Ta bort alla frysta livsmedel. Om inte livsmedlet ska tinas upp för konsumtion eller vidare tillagning.

Varning: Ta bort alla livsmedel som **inte** lämpar sig för förvaring vid -5 °C.

Varning: Denna temperatur är **inte** lämplig för frysning eller långtidsförvaring av livsmedel.

Varning: Ät livsmedlet ganska omgående efteråt. Frys **inte** in livsmedlen igen.

Användning

-2 °C till 0 °C

Använd till exempel denna inställning för att förvara livsmedel som lätt blir dåliga som fisk - och skaldjur.

Ta ut alla frysta livsmedel i förväg. Såvida inte livsmedlen ska tinas upp.

0 °C till 3 °C

Använd den här inställningen till exempel för att förvara livsmedel som lätt blir dåliga som innehåller till exempel innehåller kött, mejeriprodukter och ägg.

Ta bort alla frysta livsmedel. Såvida inte livsmedlen ska tinas upp.

4 °C

Denna inställning gör zonen till en kylzon.

Frysa in och förvara färsk livsmedel

Innan livsmedlen läggs in i skåpet

Frys bara in färsk och fullgod livsmedel.

- Om större mängder än 2 kg färsk livsmedel ska frysas in, kopplar du in snabbinfrysningfunktionen ❄ 6 timmar innan livsmedlen läggs in.
- Om ännu större mängder livsmedel ska frysas in, kopplar du in snabbinfrysningfunktionen ❄ 24 timmar innan livsmedlen läggs in.

De livsmedel som redan ligger i frysdelen får på så vis en kylreserv.

Frysa in livsmedel

 Skaderisk om du lägger in för stora mängder mat.

Om fryslådorna lastas för tungt kan de gå sönder.

Håll alltid maxmängden:

översta och mellersta fryslådan =

15 kg

nedersta fryslådan = 10 kg

Var noga med att ej frysta livsmedel inte kommer i kontakt med redan frysta livsmedel så att dessa tinar.

- Se till att förpackningarna är torra när de läggs in så att de inte fryser fast eller fryser ihop.

– Liten infrysningmängd

Frys ner livsmedlen i den översta fryslådan.

- Placera alltid livsmedlen så långt bak nära bakväggen det går, så att de djupfrysas så snabbt som möjligt.

– Lägga i maximal infrysningsmängd (se typskylten)

Fördela livsmedlen i de översta frys-lådorna. Förvara endast livsmedel som redan har frysts in i den nedersta lådan.

- Placera alltid livsmedlen så långt bak nära bakväggen det går, så att de djupfrysas så snabbt som möjligt.

Att tänka på efter infrysningen

- Stäng av funktionen SuperFrost ❄️ i förtid så snart livsmedlen är tillräckligt kalla.





















Snabbkyla dryck

För snabbkylning av drycker i kyldelen kan du aktivera funktionen SuperCool&AirClean ❄️🌬️.

Om du vill kyla större mängder drycker eller fler flaskor i frysdelen går du till inställningsläget ⚙️ och väljer funktionen partyläge 🎉.

Flaskor som förvarats i frysdelen för snabbkylning måste tas ut igen **senast efter en timme**. Flaskorna kan spricka eller explodera.



Anpassa inställningar

	Inställningsläge
	Koppla in och stänga av partyläget.
	Slå på och stänga av semesterläget.
	Aktivera spärrfunktionen, avaktivera den under en kortare tid eller stäng av den helt.
	Stänga av skåpet.
	Aktivera och stänga av sabbatsläget.
	Hämta version av sabbatsläget.
	Ändra tiden för aktivering av dörrlarm.
	Nätanslutning
	APP / WPS Nätuppkoppling för första gången.
	Aktivera/avaktivera wifi-anslutning.
	Återställa nätverkskonfigurering.
	Aktivera eller avaktivera knappljudet.
	Ändra volymen på varnings- och ljudsignalerna eller stänga av varnings- och dessa helt.
	Ändra displayens ljusstyrka.
	Ändra temperaturenhet.
	Avaktivera demoläget (visas bara när demoläget är aktiverat).
	Återställa leveransinställningar.
	Hämta information om ditt skåp.
	Aktivera AirClean-filtrets indikering.
	Aktivera eller avaktivera rengöringsläget.

Under tiden du befinner dig i inställningsläget  är dörrlarmet och andra varningsmeddelanden automatiskt avaktiverade.

Aktivera partyläget



Partyläget  ska aktiveras cirka fyra timmar innan maten läggs in.

- Tryck på symbolen .
- Dra åt höger eller vänster över displayen tills symbolen  visas i mitten.
- Tryck på symbolen .

När partyläget är inkopplat lyser symbolen  orange.

- För att lämna detta inställningsläge trycker du på symbolen .



När partyläget  är aktiverat kopplas följande in automatiskt:

- snabbinfrysningfunktionen 
- snabbkylningfunktionen 

Stänga av partyläget

Partyläget  stängs av automatiskt efter cirka 24 timmar.



För att spara energi kan du stänga av partyläget själv så snart livsmedlen är tillräckligt kalla eller tillräckligt med is-bitar har producerats.

- Tryck på symbolen .
- Dra åt höger eller vänster över displayen tills symbolen  visas i mitten.
- Tryck på symbolen .

När partyläget är avstängt lyser symbolen  vitt.

- För att lämna detta inställningsläge trycker du på symbolen .

Aktivera semesterläget

- Tryck på symbolen .
- Dra åt höger eller vänster över displayen tills symbolen  visas i mitten.
- Tryck på symbolen .

När semesterläget är inkopplat lyser symbolen  orange.

- För att lämna detta inställningsläge trycker du på symbolen .

 Att äta dåliga livsmedel innebär en hälsorisk.



Om temperaturen ligger över 4 °C i kyldelen under en längre tid kan livsmedlets hållbarhet och kvalitet påverkas.

Aktivera alltid bara semesterläget under en begränsad tid.

Förvara inga känsliga livsmedel och/eller livsmedel som lätt blir dåliga som frukt, grönsaker, fisk, kött och mejeriprodukter under denna tid.

När du har stängt av funktionen ska du rengöra kyldelen och återaktivera kolfiltren.

Stänga av semesterläget







- Tryck på symbolen .
- Dra åt höger eller vänster över displayen tills symbolen  visas i mitten.
- Tryck på symbolen .

När semesterläget är avstängt lyser symbolen  vitt.

- För att lämna detta inställningsläge trycker du på symbolen .

Anpassa inställningar

Aktivera spärrfunktionen /

- Tryck på symbolen .
 - Dra åt höger eller vänster över displayen tills symbolen  visas i mitten.
 - Tryck på symbolen .
- När spärrfunktionen är aktiverad lyser symbolen  orange.
- För att lämna detta inställningsläge trycker du på symbolen .
 - Stäng dörren. Först nu är spärrfunktionen  aktiverad.

Avaktivera spärrfunktionen / en kortare stund







- Tryck på den temperaturvisning för den temperaturzon du vill ställa in temperaturen för.
- Tryck på symbolen  i cirka sex sekunder.

Displayen växlar till temperaturinställningen.



- Gör önskade inställningar.





När du stänger dörren igen så aktiveras spärrfunktionen  åter.



Stänga av spärrfunktionen / helt

- Tryck på symbolen .
 - Tryck på symbolen  i cirka sex sekunder.
 - Dra åt höger eller vänster över displayen tills symbolen  visas i mitten.
 - Tryck på symbolen .
- När spärrfunktionen är avaktiverad lyser symbolen  vitt.
- För att lämna detta inställningsläge trycker du på symbolen .

Aktivera sabbatläget



När sabbatläget   är aktiverat går det inte att ändra några inställningar på vinkylen.







- Tryck på symbolen .
 - Dra åt höger eller vänster över displayen tills symbolen  visas i mitten.
 - Tryck på symbolen .
- Symbolen  lyser orange.
- För att lämna detta inställningsläge trycker du på symbolen .

Om sabbatläget   är aktiverat så visas detta i displayen i cirka tre sekunder. Sedan släcks displayen.





Se till att vinkylens dörr är ordentligt stängd eftersom de optiska och akustiska varningssignalerna är avstängda.

Stänga av sabbatläget



Funktionen sabbatläge   stängs av automatiskt efter cirka 80 timmar. Du kan också stänga av sabbatläget  tidigare om du vill.

- Tryck på den svarta displayen. Symbolen  visas.
 - Tryck på symbolen .
- Symbolen  lyser orange.
- Tryck åter på symbolen .
- När sabbatläget är avstängt lyser symbolen  vitt.
- För att lämna detta inställningsläge trycker du på .

Ändra tiden för aktivering av dörrlarmet

- Tryck på symbolen .
- Dra åt höger eller vänster över displayen tills symbolen  visas i mitten.
- Tryck på symbolen .
- Dra åt höger eller vänster över displayen tills önskad tid mellan 30 sekunder och 3 minuter: 30 sekunder visas i mitten.
- Tryck på önskad inställning för att bekräfta.
- För att lämna detta inställningsläge trycker du på symbolen .

Nätuppkoppling för första gången

- Tryck på symbolen .
- Dra åt höger eller vänster över displayen tills symbolen  visas i mitten.
- Tryck på symbolen .
- Tryck på önskad anslutningsmetod (APP eller WPS).

Efter inloggningen visar displayen symbolen .

Om det inte gick att upprätta en anslutning visas symbolen  i displayen.

- Starta då om hela processen.
- För att lämna detta inställningsläge trycker du på symbolen .





Avaktivera wifi-anslutning

- Tryck på symbolen .
- Dra åt höger eller vänster över displayen tills symbolen  visas i mitten.
- Tryck på symbolen .
- För att aktivera/avaktivera wifi-anslutningen trycker du på symbolen .

Symbolen  visas.

- För att lämna detta inställningsläge trycker du på symbolen .

Aktivera wifi-anslutning

- Tryck på symbolen .
- Dra åt höger eller vänster över displayen tills symbolen  visas i mitten.
- Tryck på symbolen .
- För att aktivera wifi-anslutningen trycker du på symbolen .







Symbolen  visas.

- För att lämna detta inställningsläge trycker du på symbolen .

När wifi-anslutningen är aktiv lyser symbolen  i displayen.

Anpassa inställningar

Återställa nätverkskonfigurering



- Tryck på symbolen .
- Dra åt höger eller vänster över displayen tills symbolen  visas i mitten.
- Tryck på symbolen .
- Dra åt höger över displayen tills symbolen  visas i mitten.
- Tryck på symbolen .
- Tryck på symbolen .
- För att lämna detta inställningsläge trycker du på symbolen .

Alla utförda inställningar och angivna värden för återställs.

När wifi-anslutningen avaktiverats och symbolen  lyser i startdisplayen.

Återställ nätverkskonfigurationen innan du lämnar in skåpet för återvinning, säljer det eller tar ett använt skåp i drift. Alla personliga uppgifter tas bort från skåpet. Den tidigare ägaren har då inte längre åtkomst till skåpet.



Avaktivera knappljudet

- Tryck på symbolen .
- Dra åt höger eller vänster över displayen tills symbolen  visas i mitten.
- Tryck på symbolen .

När knappljudet är avstängt lyser symbolen .

- För att lämna detta inställningsläge trycker du på symbolen .

Aktivera knappljudet

- Tryck på symbolen .
- Dra åt höger eller vänster över displayen tills symbolen  visas i mitten.
- Tryck på symbolen .

När knappljudet är inkopplat lyser symbolen  orange.

- För att lämna detta inställningsläge trycker du på symbolen .

Ändra ljudstyrkan för varnings- och ljudsignaler /





- Tryck på symbolen .
- Dra åt höger eller vänster över displayen tills symbolen  visas i mitten.
- Tryck på symbolen .
- Välj önskad ljudstyrka genom att dra åt vänster eller höger på stapeln (läge 1–7).
- Om du vill avaktivera varnings- och ljudsignalerna helt så drar du med fingret på stapeln åt vänster tills den släcks.
- Bekräfta önskad inställning genom att trycka på stapeln.

När varnings- och ljudsignalerna är avstängda visas symbolen .



När varnings- och ljudsignalerna är inkopplade visas symbolen .



- För att lämna detta inställningsläge trycker du på symbolen .



Ändra displayljusstyrkan

- Tryck på symbolen .
- Dra åt höger eller vänster över displayen tills symbolen  visas i mitten.
- Tryck på symbolen .
- Välj önskad ljusstyrka genom att dra åt vänster eller höger på stapeln (läge 1–7).
- Bekräfta önskad inställning genom att trycka på stapeln.
- För att lämna detta inställningsläge trycker du på symbolen .

Ändra temperaturenhet °C/°F





- Tryck på symbolen .
- Dra åt höger eller vänster över displayen tills  eller  visas i mitten.

- Tryck på  eller  för att ändra temperaturenhet.

 eller  visas.





- För att lämna detta inställningsläge trycker du på symbolen .

Stänga av demoläget

- Tryck på symbolen .
- Tryck på symbolen .
- Dra åt höger eller vänster över displayen tills symbolen  visas i mitten.
- Tryck på symbolen .

Om demoläget  har avaktiverats så stängs skåpet av och måste kopplas in på nytt.



Återställa leveransinställningar

- Tryck på symbolen .
 - Dra åt höger eller vänster över displayen tills symbolen  visas i mitten.
 - Tryck på symbolen .
- Symbolen  visas.
- Tryck på symbolen .

Skåpet stängs av och måste kopplas in på nytt.

Anpassa inställningar



Aktivera Active AirClean-filterindikeringen

- Tryck på symbolen .
- Dra åt höger eller vänster över displayen tills symbolen  visas i mitten.
- Tryck på symbolen .

När Active AirClean-filterindikeringen är aktiverad så lyser symbolen  orange.

- För att lämna detta inställningsläge trycker du på symbolen .



Aktivera rengöringsläget

- Tryck på symbolen .
- Dra åt höger eller vänster över displayen tills symbolen  visas i mitten.
- Tryck på symbolen .

När rengöringsläget är inkopplat lyser symbolen  orange.

- För att lämna detta inställningsläge trycker du på symbolen .

Avaktivera rengöringsläget

- Tryck på symbolen .
- Dra åt höger eller vänster över displayen tills symbolen  visas i mitten.
- Tryck på symbolen .

När rengöringsläget är avstängt lyser symbolen  vitt.

- För att lämna detta inställningsläge trycker du på symbolen .

Typskylten på insidan av skåpet får inte tas bort. Typskylten behövs om det skulle uppstå något fel.

Var noga med att det inte kommer in vatten i elektroniken eller belysningen.

 Skaderisk på grund av inträngande fukt.

Ångan från en ångrengörare kan skada plast och elektriska komponenter. Använd inte ångrengörare när du ska göra rent skåpet.

Avfrostning

Kyldelen och DailyFresh-facket avfrostas automatiskt.

Frysdelen är utrustad med ett NoFrost-system som gör att den avfrostas automatiskt.

Anvisningar för rengöringsmedel

Använd endast rengörings- och vårdande medel som inte är skadliga mot livsmedel inuti skåpet.

För att undvika att ytorna skadas ska du **inte** använda följande vid rengöring

- rengöringsmedel som innehåller soda, ammoniak, syra eller klorid,
- kalklösande rengöringsmedel,
- skurmedel i pulver eller flytande form,
- rengöringsmedel som innehåller lösningsmedel,
- rengöringsmedel för rostfritt stål,
- diskmaskinsrengöringsmedel,
- ugnsspray,

- rengöringsmedel för glas eller fönsterputsmedel,
- hårda disksvampar och borstar som repar,
- rengöringssvampar för glaskeramiska ytor,
- vassa metallskrapor.

Vi rekommenderar en ren disktrasa, ljummet vatten och lite handdiskmedel för rengöring.

Förbereda skåpet för att göra rent det

Endast rengöring av kyldelen:

Använda rengöringsläget .

- Ta ut livsmedlen ur kyldelen och förvara dem sedan på en sval plats.
- Ta vid behov ut alla andra uttagbara delar för rengöring.

Rengöring av frysdelen/hela skåpet:

- Stäng av skåpet.

I displayen visas symbolen  och kylningen är avstängd.

- Ta ut livsmedlen ur frysdelen/skåpet och förvara dem sedan på en sval plats.
- Ta vid behov ut alla andra uttagbara delar för rengöring.

Rengöring och skötsel

Rengöra insidan

Rengör skåpet regelbundet, minst en gång i månaden.

Om smuts får bita sig fast en längre tid kan det hända att den inte går att få bort.

Ytorna kan missfärgas eller förändras.

Det bästa är att alltid ta bort smuts direkt.

- Rengör **inuti** skåpet med en ren disktrasa, ljummet vatten och lite handdiskmedel.
- Torka sedan av allt med rent vatten efter rengöringen och torka sedan allt torrt med en rengöringstrasa.
- Rengör uppsamlingsrännan och avloppsröret med en pinne eller liknande.
- Låt skåpet stå öppet en liten stund så att det luftas ordentligt och för att undvika att det uppstår lukt.

Rengöra tillbehör för hand eller i diskmaskin

Följande delar ska endast rengöras **för hand**:

- kolfilterhållaren (AirClean-system)
- de rostfria stålpanelerna från flaskhyllan
- hyllplanet med text
- alla lådor och luckor till facken (beroende på modell)

Följande delar **tål maskindisk**:

 Skaderisk vid för höga temperaturer i diskmaskinen.

Delar av skåpet kan bli oanvändbara eller deformeras vid diskning i maskin med en temperatur över 55 °C.

Välj bara diskmaskinsprogram med en maximal temperatur på 55 °C för delar som kan diskas i maskin.

I diskmaskinen kan plastdelar ta färg av naturfärgmedel, till exempel i morötter, tomater och ketchup. Missfärgningen påverkar inte delarnas stabilitet.

- flaskhållaren (avdelare), behållaren för isbitar
- hyllorna i skåpdörren (utan panelen i rostfritt stål)
- hyllplanen (utan lister, utan text)

Ta ut och ta isär för rengöring

Ta isär flaskhyllan

Innan du rengör flaskhyllan i diskmaskinen ska du ta bort flaskhållaren (avdelaren) och panelen i rostfritt stål.

- Ställ flaskhyllan på arbetsytan.
- Dra flaskhållaren (avdelaren) uppåt ur flaskhyllan.

Rengöring och skötsel

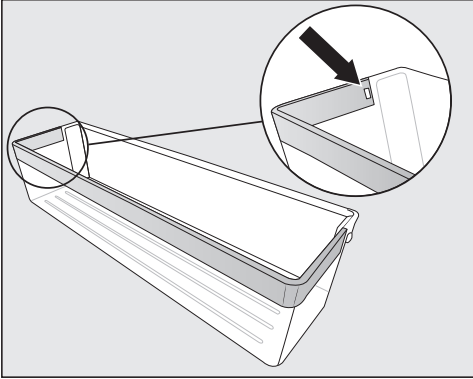

- Tryck ut spärren ur fördjupningen. Nu lossnar hela den rostfria panelen.
- Fäst panelen i omvänd ordning efter rengöringen.

Ta bort och sätta in fackets lock för rengöring

Hyllan ovanför och lådorna i kyldelen har redan tagits bort.

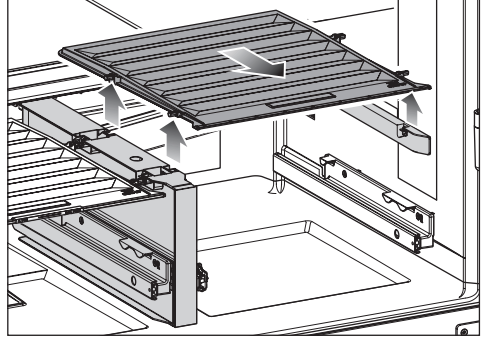

- Lyft upp locket framtill och dra ut den rakt utåt.

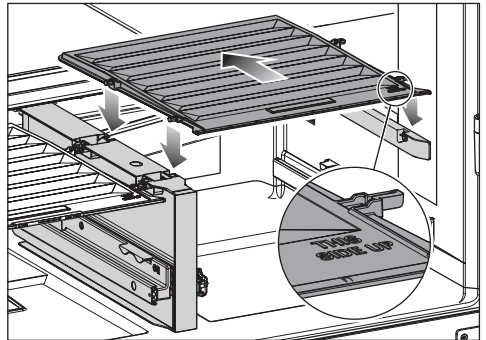

- Skjut in fackets lucka igen efter rengöringen.
- Skjut in hyllplanet tills det tar stopp och ställ ner det.
- Sätt tillbaka lådorna.

Rengöring och skötsel

Rengöra skåpets front och sidoväggar

Om smuts får bita sig fast en längre tid kan det hända att den inte går att få bort. Ytorna kan missfärgas och förändras.

Ta bort smuts från fronten och sidoväggarna direkt.

Alla ytor är repkänsliga och i kontakt med olämpliga rengöringsmedel kan de missfärgas eller skadas.

Läs informationen "Anvisningar för rengöringsmedel" i början av detta avsnitt.

- Rengör ytorna med en ren trasa, handdiskmedel och varmt vatten. Du kan också rengöra ytorna med en ren, fuktig mikrofibertrasa utan rengöringsmedel.
- Torka sedan av allt med rent vatten efter rengöringen och torka sedan allt torrt med en trasa.

CleanSteel (edt/cs) – skåpets front

 Skaderisk på grund av felaktig rengöring.

Ytskiktet skadas.

Behandla inte ytorna **med rengöringsmedel för rostfritt stål**.

Fronten är förädlad med ett ytskikt. Det skyddar mot smuts och underlättar rengöring.

Rengöra luckans tätning

 Skaderisk på grund av felaktig rengöring.

Vid behandling av dörrtätningen med olja eller fett kan den bli porös.





Behandla aldrig tätningen med olja eller fett.

- Rengör regelbundet tätningslisterna med rent vatten och torka torrt med en trasa.

Rengöra ventilationsöppningarna

- Rengör ventilationsöppningarna regelbundet med dammvippa eller dammsugare (använd till exempel borstmunstycket som medföljer Miele's dammsugare). Damm gör så att energiförbrukningen ökar.

Efter rengöringen

- Sätt tillbaka alla delar i skåpet.
- Koppla in skåpet igen vid behov.
- Stäng vid behov av rengöringsläget  för kyldelen igen.
- Koppla in snabbinfrysningfunktionen  en stund så att frysdelen snabbt blir kall.
- Koppla in SuperCool&AirClean  en stund så att kyldelen snabbt blir kall.
- Lägg in livsmedlen i kyldelen.
- Sätt in fryslådorna med de frysta livsmedlen när det är tillräckligt kallt.
- Stäng av funktionen SuperCool&AirClean  så snart livsmedlen eller dryckerna är tillräckligt kalla.

- Stäng av snabbinfrysningfunktionen ❄ när frysdelen har uppnått en konstant temperatur på minst -18 °C.
- Stäng dörrarna.

Åtgärda problem

Du kan själv åtgärda de flesta fel. I många fall kan du då spara tid och kostnader eftersom du inte behöver kontakta Miele service.

På www.miele.se/support/customer-assistance finns ytterligare information om hur du själv kan åtgärda fel.







Öppna helst inte skåpet förrän felet har åtgärdats. Detta för att inte förlora mer kyla än nödvändigt.

Allmänna problem med skåpet





Problem	Orsak och åtgärd
Skåpet kylar inte.	Skåpet är inte inkopplat. ■ Sätt på skåpet.
	Kontakten sitter inte ordentligt i vägguttaget eller så sitter inte stickproppen helt i. ■ Sätt i stickproppen eller kontakten i vägguttaget.
	Säkringar har löst ut. Skåpet, huvudströmmen eller en annan produkt kan vara defekt. ■ Ring en elektriker eller Miele service.
Kompressorn är igång hela tiden.	Detta är inget fel. För att spara energi kopplas kompressorn om till ett lägre varvtal vid lägre kylbehov. På så vis ökar kompressorns gångtid.
Kompressorn startar allt oftare och under längre tid och temperaturen i skåpet är för låg.	Dörrarna har öppnats ofta. Stora mängder livsmedel har nyss lagts in. ■ Öppna skåpdörrarna bara när det behövs och så kort tid som möjligt.
	Skåpets dörrar stängs inte helt. Temperaturen i skåpet sjunker. ■ Kontrollera att skåpdörrarna passar och justera dem vid behov med hjälp av skruvarna i gångjärnen.
	Skåpets dörrar är inte riktigt stängda. Om ett tjockt is-skikt redan har bildats, minskar kyleffekten och energiförbrukningen ökar. ■ Stäng alltid skåpets dörrar helt och hållet.

Problem	Orsak och åtgärd
	<ul style="list-style-type: none"> ■ Avfrosta skåpet vid behov och rengör det. <p>Den omgivande temperaturen är för hög. Ju högre den omgivande temperaturen är, desto längre tid går kompressorn.</p> <ul style="list-style-type: none"> ■ Följ anvisningarna i avsnittet “Installera – Uppställningsplats”. <p>Ventilationsöppningarna är blockerade eller igendammade.</p> <ul style="list-style-type: none"> ■ Täck inte för ventilationsöppningarna. ■ Rengör ventilationsöppningarna regelbundet från damm. <p>För inbyggnadsprodukter: Skåpet byggdes inte in ordentligt i inbyggnadsnischen.</p> <ul style="list-style-type: none"> ■ Installera skåpet enligt instruktionerna i monteringsanvisningen.
<p>Kompressorn startar allt oftare och under längre tid och temperaturen i skåpet är för låg.</p>	<p>Ventilationsöppningarna är blockerade eller igendammade.</p> <ul style="list-style-type: none"> ■ Täck inte för ventilationsöppningarna. ■ Rengör ventilationsöppningarna regelbundet från damm. <p>Dörrarna har öppnats ofta eller så har en stor mängd livsmedel nyligen lagts in.</p> <ul style="list-style-type: none"> ■ Öppna skåpdörrarna bara när det behövs och så kort tid som möjligt. <p>Den nödvändiga temperaturen ställs in automatiskt efter en viss tid.</p> <p>Skåpets dörrar är inte riktigt stängda. Eventuellt har det redan bildats ett tjockare isskikt i frysdelen.</p> <ul style="list-style-type: none"> ■ Stäng dörrarna. <p>Den nödvändiga temperaturen ställs in automatiskt efter en viss tid.</p> <p>Om ett tjockt isskikt redan har bildats, minskar kyl-effekten och energiförbrukningen ökar.</p> <ul style="list-style-type: none"> ■ Avfrosta skåpet och rengör det. <p>Den omgivande temperaturen är för hög. Ju högre den omgivande temperaturen är, desto längre går kompressorn.</p>

Åtgärda problem





















Problem	Orsak och åtgärd
	<ul style="list-style-type: none"> ■ Följ anvisningarna i avsnittet “Installera – Uppställningsplats”.
	<p>Skåpet byggdes inte in ordentligt i nischen.</p> <ul style="list-style-type: none"> ■ Installera skåpet enligt instruktionerna i den medföljande monteringsanvisningen.
	<p>Temperaturen i skåpet är för lågt inställd.</p> <ul style="list-style-type: none"> ■ Ändra temperaturinställningen.
	<p>En större mängd livsmedel har frysts in på en gång.</p> <ul style="list-style-type: none"> ■ Följ rekommendationerna för förvaring i “Användning – Frysa in och förvara livsmedel”.
	<p>Funktionen SuperCool&AirClean  är fortfarande inkopplad.</p> <ul style="list-style-type: none"> ■ För att spara energi kan du själv stänga av funktionen SuperCool&AirClean  i förtid.
	<p>Snabbinfrysningfunktionen  är fortfarande aktiverad.</p> <ul style="list-style-type: none"> ■ För att spara energi kan du själv stänga av snabbinfrysningen  i förtid.
Temperaturen i kylprodukten är för hög. Den frysta maten (beroende på modell) tinar eventuellt upp.	<p>Detta är inget fel. Den inställda temperaturen är för hög.</p> <ul style="list-style-type: none"> ■ Ändra temperaturinställningen. ■ Kontrollera temperaturen en gång till efter 24 timmar.
	<p>Den omgivande temperaturen som skåpet är avsett för, underskreds. Kompressorn startar allt mer sällan när den omgivande temperaturen är för låg. Temperaturen i skåpet stiger.</p> <ul style="list-style-type: none"> ■ Följ anvisningarna i avsnittet “Installera – Uppställningsplats”. ■ Höj den omgivande temperaturen.
Skåpet är igensatt eller så har det bildats kondensvatten inuti skåpet. Eventuellt stängs skåpdörren inte ordentligt.	<p>Dörrtätningen har glidit ur spåret.</p> <ul style="list-style-type: none"> ■ Kontrollera om dörrtätningen sitter ordentligt i spåret.
	<p>Dörrtätningen är skadad.</p> <ul style="list-style-type: none"> ■ Kontrollera om dörrtätningen är skadad.
Dörrtätningen är skadad eller måste bytas.	<p>Dörrtätningen kan delvis bytas utan verktyg.</p> <ul style="list-style-type: none"> ■ Kontakta Miele service.











Åtgärda problem

Problem	Orsak och åtgärd
Dörrens stängningsdämpare är skadad eller behöver bytas ut.	Dörrens stängningsdämpare kan bytas utan verktyg. <ul style="list-style-type: none">■ Byt ut dörrens stängningsdämpare. En ny dörrestängningsdämpare kan köpas hos din återförsäljare eller Miele Service.
Livsmedlen har frusit fast.	Förpackningarna var inte torra när de lades in. <ul style="list-style-type: none">■ Lossa dem med ett trubbigt föremål, till exempel ett skedskäft.
Kolfiltret kommer i kontakt med vätska.	Kolfiltret kommer i kontakt med vätska vid hantering av livsmedel i kyldelen. <ul style="list-style-type: none">■ Ta bort kolfiltret från kyldelen och släng kolfiltret i hushållssoporna.■ Släng oförpackade livsmedel som förvaras under kolfiltret.■ Rengör kolfiltrets täckskydd, filterhållaren och kolfilterhållaren i kyldelen med en ren disktrasa och ljummet vatten.■ Rengör vid behov hyllan under kolfiltret.■ Byt ut kolfiltret mot ett nytt kolfilter.
Ingen varningssignal ljuder trots att dörren har stått öppen en stund.	Detta är inget fel. Varningssignalen har stängts av i inställningsläget. Om du vill koppla in det akustiska larmet igen: <ul style="list-style-type: none">■ Tryck på symbolen .■ Dra åt höger eller vänster över displayen tills symbolen  visas i mitten.■ Tryck på symbolen .■ Välj önskad ljudstyrka genom att dra åt höger på stapeln.■ Bekräfta önskad inställning genom att trycka på stapeln. När varnings- och ljudsignalerna är inkopplade visas symbolen  orange.
Skåpet känns varmt på utsidan.	Inget fel. Värmen som uppstår vid köldalstringen används för att undvika att kondens bildas.







Åtgärda problem

Meddelanden i displayen

Problem	Orsak och åtgärd
I startdisplayen lyser symbolen  , skåpet kylar inte, övrig användning samt innerbelysningen fungerar dock.	Demoläget är aktiverat. <ul style="list-style-type: none">■ Tryck på symbolen .■ Tryck på symbolen .■ Dra åt höger eller vänster över displayen tills symbolen  visas i mitten.■ Tryck på symbolen . Om demoläget  har avaktiverats så stängs skåpet av och måste kopplas in på nytt.
I displayen lyser  och skåpet kan inte användas.	Rengöringsfunktionen är fortfarande inkopplad. <ul style="list-style-type: none">■ Stäng av rengöringsfunktionen genom att trycka på  i startdisplayen.■ Tryck åter på . När rengöringsfunktionen är avstängd lyser symbolen  vitt. Skåpet börjar kylas.
I displayen visas ingenting. Den är svart.	Sabbatläget  är aktiverat. Innerbelysningen förblir avstängd och skåpet kylar. <ul style="list-style-type: none">■ Tryck på den svarta displayen. Symbolen  visas i displayen. <ul style="list-style-type: none">■ Tryck på symbolen . Symbolen  lyser orange. <ul style="list-style-type: none">■ Tryck åter på symbolen . När sabbatläget är avstängt lyser symbolen  vitt.
I displayen lyser symbolen  och skåpet kan inte användas.	Spärrfunktionen är aktiverad. <ul style="list-style-type: none">■ Lås upp skåpet under några timmar eller stäng av spärrfunktionen helt.
I displayen lyser symbolen  , gult	Kolfilterindikatorn  på displayen påminner dig om att regenerera kolfiltren ungefär var sjätte månad. <ul style="list-style-type: none">■ Regenerera kolfiltret och bekräfta bytet av kolfilter genom att trycka på symbolen  på displayen. Symbolen  släcks i startdisplayen.

Problem	Orsak och åtgärd
<p>I displayen lyser symbolen . gult</p>	<p>Kolfilterindikatorn  på displayen påminner dig om att byta kolfiltren. Indikeringen visas när kolfiltren redan har återaktiverats fem gånger.</p> <ul style="list-style-type: none"> ■ Byt kolfilter. ■ Bekräfta bytet av kolfilter genom att trycka på symbolen  på displayen. <p>Symbolen  släcks i startdisplayen.</p>
<p>Symbolen  lyser gult i kyldelens och/eller frysdelens temperaturvisning. Det hörs även en varningssignal och innerbelysningen blinkar.</p>	<p>Dörrlarmet aktiverades.</p> <ul style="list-style-type: none"> ■ Tryck på symbolen  på displayen i flera sekunder. Varningssignalen tystnar och symbolen  släcks och innerbelysningen lyser åter konstant. ■ Stäng skåpdörren.
<p>I frysdelens temperaturvisning lyser symbolen  rött och en varningssignal ljuder.</p>	<p>Temperaturlarmet aktiverades, frysdelen är, beroende på inställd temperatur, för varm eller för kall. Orsaken till detta kan till exempel vara att:</p> <ul style="list-style-type: none"> – Dörren har öppnats ofta. – En stor mängd livsmedel har lagts in utan att snabbinfrysningfunktionen har aktiverats. – Det har varit ett längre strömavbrott. – om skåpet är defekt. <p>■ Tryck på symbolen .</p> <p>Varningsmeddelandet bekräftades: Symbolen  släcks och varningssignalen tystnar.</p> <p>I displayen blinkar den högsta temperaturen som har uppnåtts i frysdelen i cirka 1 minut. Sedan växlar temperaturvisningen till den aktuella temperaturen i frysdelen.</p> <p>Du kan lämna den blinkande temperaturvisningen i förtid:</p> <ul style="list-style-type: none"> ■ Tryck på frysdelens temperaturvisning. <p>Den högsta visade temperaturen raderas. Därefter visas åter den faktiska temperaturen som för tillfället råder i frysdelen.</p> <ul style="list-style-type: none"> ■ Stäng av larmläget. ■ Beroende på temperatur, kontrollera om livsmedlen börjat tina eller om de har tinat upp helt. Om livsmedlen är tinade så behöver du tillaga dem innan du fryser in dem igen.

Åtgärda problem

Problem	Orsak och åtgärd
<p>I displayen lyser symbolen  rött och dessutom ljuder en varningssignal.</p>	<p>Ett strömavbrott visas: Temperaturen i skåpet har stigit för mycket under de senaste dagarna eller timmarna på grund av ett strömavbrott.</p> <ul style="list-style-type: none">■ Tryck på symbolen . <p>Felmeddelandet bekräftades: Symbolen  släcks och varningssignalen tystnar.</p> <p>I frysdelens temperaturvisning blinkar den högsta temperaturen som har uppnåtts i frysdelen i cirka en minut. Sedan växlar temperaturvisningen till den aktuella temperaturen i frysdelen.</p> <p>Du kan lämna den blinkande temperaturvisningen i förtid:</p> <ul style="list-style-type: none">■ Tryck på frysdelens temperaturvisning. <p>Den högsta visade temperaturen raderas. Därefter visas åter den faktiska temperaturen som för tillfället råder i frysdelen. Skåpet arbetar sedan vidare med den senaste temperaturinställningen.</p> <ul style="list-style-type: none">■ Stäng av larmläget.■ Beroende på temperatur kontrollerar du om livsmedel har börjat tina. Om livsmedlen är tinade så behöver du tillaga dem innan du fryser in dem igen.
<p>Symbolen  lyser rött på displayen och en felkod F med siffror visas. Dessutom ljuder en varningssignal.</p>	<p>Det föreligger ett fel.</p> <ul style="list-style-type: none">■ Stäng av varningssignalen genom att trycka på symbolen  i displayen.■ Kontakta Miele service. <p>För att anmäla störningen behöver du förutom felkoden även modellbeteckning och tillverkningsnummer för ditt skåp. Dessa kan du se i displayen:</p> <ul style="list-style-type: none">■ Tryck på symbolen  i displayen. <p>I displayen visas information om skåpet.</p> <p>Genom att bekräfta symbolen  lämnar du informationsvisningen och felkoden visas igen.</p> <p>Du kan även stänga av skåpet direkt från felindikeringen.</p>

Innerbelysning



Risk för elektriska stötar genom exponerade, strömförande delar.

När du tar bort lampskyddet kan du komma i kontakt med strömförande delar.

Ta inte bort lampskyddet. LED-belysningen får endast repareras och bytas av Miele service.



Skaderisk på grund av LED-belysningen.

Belysningen motsvarar riskgrupp RG 2. Om skyddet är trasigt finns det risk för ögonskador.

Titta inte direkt in i LED-belysningen med optiska instrument (lupp eller liknande) om lampskyddet är trasigt.

Problem	Orsak och åtgärd
Innerbelysningen fungerar inte.	Skåpet är inte inkopplat. ■ Sätt på skåpet.
	Sabbatläget är inkopplat: displayen är svart och skåpet kylar. ■ Tryck på den svarta displayen. Symbolen visas i displayen. ■ Tryck på symbolen . Symbolen lyser orange. ■ Gå till inställningsläget och tryck på symbolen . När sabbatläget är avstängt lyser symbolen vitt.
	På grund av överhettning stängs innerbelysningen av automatiskt efter cirka 15 minuter när dörren står öppen. Om det inte är orsaken föreligger ett fel. ■ Kontakta Miele service.
Innerbelysningen blinkar.	Detta är inget fel. Dörrlarmet aktiverades.

Orsaker till ljud

Det hörs olika driftljud från skåpet under drift.

Vid en låg kyleffekt arbetar skåpet energibesparande, men längre. Ljudstyrkan är lägre.

Vid hög kyleffekt kyls livsmedlen snabbare.

Ljudstyrkan är högre.

Åtgärda problem

Normala ljud	Vad orsakar ljuden?
Spottande, väsande	Kylmediet sprutar in i kylkretsen.
Bubblande, gurglande, plaskande	Köldmediet rinner genom rören.
Brummande	Skåpet kyler.
Klickande	Termostaten kopplar in eller ur kompressorn.
Surrande, susande	Fläkten går. Den automatiska dörröppnaren (beroende på modell) öppnar eller stänger skåpdörren.
Knackande	Materialet i kylprodukten expanderar.
Slamrande	Ventiler eller luckor är aktiva.
Surrande (skåp med vattenbehållare)	Vattnet leds ur vattenbehållaren.
Slurpande (skåp med dörrdämpare)	Skåpdörren med dörrdämpare öppnas eller stängs.
Tänk på att det är omöjligt att helt och hållet undvika kompressor- och strömingsljud i kylsystemet.	

Ljud	Orsak och åtgärd
Vibrerande, klappande, klirrande	Skåpet står ojämnt. Rikta skåpet med hjälp av ett vattenpass. Använd skruvfötterna (beroende på modell) under skåpet för detta. För inbyggnadsprodukter: Från en inbyggandsnisch på 140 cm: Skjut in de medföljande stabiliseringsskenorna på skåpbottens undersida.
	Skåpet kommer åt andra möbler eller maskiner. Öka avståndet till skåpet.
	Lådor, korgar eller hyllplan skallrar eller kärvar. Kontrollera de uttagbara delarna och sätt tillbaka dem.
	Flaskor eller skålar kommer åt varandra. Flytta dessa en aning från varandra.
	Transportkabelhållaren (beroende på modell) hänger kvar på baksidan av skåpet. Ta bort transportkabelhållaren.

Under www.miele.se/service får du mer information om hur du själv kan åtgärda fel och om Miele's reservdelar.

Garanti

Garantitiden är två år.

Mer information finner du i medföljande garantivillkor.

Få hjälp vid eventuella störningar

Om det uppstår fel som du själv inte kan åtgärda, var god kontakta din Miele återförsäljare eller Miele service.

Miele service kan du boka online under www.miele.com/service.

Du hittar kontaktuppgifterna på baksidan av den här anvisningen.

Service behöver modellbeteckning och tillverkningsnummer. Denna information hittar du på typskylten på insidan av skåpet eller beroende på modell i inställningsläget under information **i**.

EPREL-databas

Sedan den 1 mars 2021 hittar du information om energimärkning och kraven för eco-programmet i den europeiska produkt databasen (EPREL). Du kommer till produkt databasen via länken <https://eprel.ec.europa.eu/>. Här uppmanas du att ange modellbeteckningen.

Modellbeteckningen hittar du på typskylten på insidan av skåpet eller beroende på modell i inställningsläget under information **i**.

Miele		Nr. XX/ XXXXXXXXXX.	
XXXXXX ←			
WEINTEMPERIER-SCHRANK-UNTERTISCHMODELL MULTI-TEMPERATURE WINE STORAGE CABINET-HANDICRANKTOP ARMoire DE MISE EN TEMP. DES VINS-A COLONNAGE STRABLE SOUS PLAN ARMARIO P. ACCONCIAMENTO VINO-SM-COLONNAPOTREBAJO EN CROMERA BIFRETTI TEMPERATI FRIGIDARIUM			
Klasse/Class	Ap-Type/F-Type	Built-in/hull/Gross Capacity	Coeficiente de eficiencia energética
Class/Class	Ap-Type/F-Type	Volume Brutto/ Capacidad Bruta	Pouvoir de Congelation/ Capacidad de Congelacion
		XXX l	
Nutzinhalt Net Capacity	Gas /K /G /WEIN /KALT Tot /R /F /WINE /CHILL	R600a: XXg	
Volume Util Capacity Util	To /R /C Tot /F /C /WINO /CHILL		

Information

Konformitetsdeklaration

Härmed deklarerar Miele att denna kyl/frys-kombination uppfyller kraven i direktivet 2014/53/EU.

EU-konformitetsdeklarationens fulla text finns tillgänglig på en av följande hemsidor:

- Produkter, Ladda ner, på www.miele.se
- Service, hämta information, bruksanvisningar, på <https://miele.se/bruksanvisningar>. Ange produktens namn eller serienummer

Frekvensband för wifi-modulen	2,4000 GHz–2,4835 GHz
-------------------------------	-----------------------

Maximal sändningseffekt för wifi-modulen	< 100 mW
--	----------

Upphovsrättsliga föreskrifter och licenser

För användning och styrning av kommunikationsmodulen använder Miele såväl egen programvara som programvara från andra företag som inte täcks av licensvillkor för en så kallad öppen källkod. Denna programvara/dessa programvarukomponenter skyddas av upphovsrätt. Miele och tredje parts upphovsrättsliga befogenheter måste respekteras.

Dessutom finns det programvarukomponenter i maskinens integrerade kommunikationsmodul som omfattas av licensvillkor för öppen källkod. Komponenterna med öppen källkod tillsammans med tillhörande upphovsrättstexter, kopior av gällande licensvillkor och ytterligare information kan hämtas lokalt per IP via en webbläsare ([http\[s\]://<IP-adress>/Licenses](http[s]://<IP-adress>/Licenses)). De där angivna ansvars- och garantibestämmelserna för licensvillkoren för öppen källkod gäller endast gentemot den aktuella rättighetshavaren.

Miele AB
Svetsarvägen 17
171 41 Solna

Postadress:
Miele AB
Box 1397
171 27 Solna

Tel: 08 562 29 000
E-post: contact@miele-support.se
www.miele.se

Tyskland
Miele & Cie. KG
Carl-Miele-Straße 29
33332 Gütersloh

KFFD 6741 ...

sv-SE

M.-Nr. 13 044 530 / 01 / 002