

## Lietošanas instrukcija Ledusskapis



**Obligāti** izlasiet šo lietošanas un montāžas instrukciju, pirms sākat uzstādīšanu – instalāciju – ekspluatāciju. Tādējādi pasargāsiet sevi un necietīsiet zaudējumus.

# Saturs

---

<b>Drošības norādījumi un brīdinājumi</b> .....	<b>4</b>
<b>Jūsu ieguldījums vides aizsardzībā</b> .....	<b>14</b>
<b>Uzstādīšana</b> .....	<b>15</b>
Uzstādīšanas vieta .....	15
Blakus uzstādāmās kombinētās iekārtas .....	16
Klimata klase .....	16
Gaisa pievade un izvade .....	17
Mēbeles durvis .....	17
Horizontālās un vertikālās spraugas izmērs .....	17
Mēbeles durvju svars .....	18
Iebūvēšanas izmēri .....	19
Iebūvēšana augstā skapī / sānskats .....	19
Pieslēgumi un ventilācija .....	20
Elektrotīkla pieslēgums .....	21
<b>Enerģijas taupīšana</b> .....	<b>22</b>
<b>Iekārtas apraksts</b> .....	<b>23</b>
Iekšējais izkārtojums .....	25
Plaukta / pudeļu plaukta pārvietošana .....	25
Pudeļu turētāja pārvietošana vai izņemšana (atkarībā no modeļa) .....	25
Plauktu novietojuma maiņa .....	25
Maināmā pudeļu statīva pārvietošana (atkarībā no modeļa) .....	25
Pievienotie piederumi .....	26
Papildus pasūtāmie piederumi .....	26
<b>Aukstumiekārtas ieslēgšana un izslēgšana</b> .....	<b>27</b>
Pirms pirmās lietošanas reizes .....	27
Aukstumiekārtas ieslēgšana .....	27
<b>Pareiza temperatūra</b> .....	<b>28</b>
Temperatūras rādījums .....	28
Temperatūras iestatīšana .....	28
Iestatījumu iespējamās vērtības .....	28
<b>Party-Modus izmantošana (SuperKühlen)</b> .....	<b>30</b>
<b>Pārtikas produktu uzglabāšana dzesēšanas zonā</b> .....	<b>32</b>
Dažādas aukstuma zonas .....	32
Aukstākās zonas temperatūras rādījums .....	33
Ievietošanai dzesēšanas zonā nepiemēroti produkti .....	34
Norādījumi par pārtikas produktu iegādi .....	34
Pareiza pārtikas produktu uzglabāšana .....	34
<b>Pārtikas produktu uzglabāšana augļu un dārzeņu atvilktnē (VeggieBox)</b> .....	<b>35</b>

<b>Saldēšana un uzglabāšana</b> .....	<b>37</b>
Kas notiek, sasaldējot svaigus pārtikas produktus? .....	37
Saldētavas nodalījuma izmantošana.....	37
Gatavo dziļi sasaldēto produktu glabāšana .....	37
Svaigu pārtikas produktu sasaldēšana mājas apstākļos.....	38
Saldētu produktu uzglabāšanas laiks.....	39
Paātrināta dzērienu atdzesēšana .....	39
Piederumu izmantošana.....	39
Ledus kubiņu gatavošana .....	39
<b>Atkausēšana</b> .....	<b>40</b>
<b>Tīrīšana un kopšana</b> .....	<b>42</b>
Norādījumi par tīrīšanas līdzekļiem.....	42
Aukstumiekārtas sagatavošana tīrīšanai .....	43
Iekšpuses tīrīšana.....	43
Izņemiet un izjauciet piederumus, lai tos notīrītu .....	44
Durvju blīvējuma tīrīšana .....	45
Gaisa pievades un izvades atveru tīrīšana .....	45
Pēc tīrīšanas .....	45
<b>Problēmu novēršana</b> .....	<b>46</b>
<b>Trokšņu cēloņi</b> .....	<b>51</b>
<b>Klientu apkalpošanas dienests</b> .....	<b>52</b>
Kontaktinformācija traucējumu gadījumā .....	52
Datubāze EPREL.....	52
Garantija .....	52
<b>Garantijas noteikumi</b> .....	<b>53</b>

## Drošības norādījumi un brīdinājumi

Šī aukstumiekārta atbilst obligāto drošības noteikumu prasībām. Tomēr nepareiza lietošana var radīt traumas personām un materiālus zaudējumus.

Pirms aukstumiekārtas ekspluatācijas sākšanas rūpīgi izlasiet lietošanas un montāžas instrukciju. Tajā ir sniegti svarīgi norādījumi par iebūvēšanu, drošību, lietošanu un apkopi. Tādējādi pasargāsi sevi un nesabojāsi aukstumiekārtu.

Saskaņā ar standartu IEC 60335-1 Miele norāda, ka visa sniegtā informācija par aukstumiekārtas uzstādīšanu, kā arī norādījumi par drošību un brīdinājumi ir obligāti jāizlasa un jāievēro.

Miele nevar uzņemt atbildību par zaudējumiem, kas ir radušies šo norādījumu neievērošanas dēļ.

Saglabājiet lietošanas un montāžas instrukciju un nododiet to kopā ar iekārtu, ja mainās tās īpašnieks.

### Paredzētā izmantošana

▶ Aukstumiekārta ir paredzēta lietošanai māj-saimniecībās un māj-saimniecības apstākļiem līdzīgās uzstādīšanas vietās, piemēram,  
– veikalos, birojos un līdzīgā darba vidē;  
– zemnieku saimniecībās;  
– viesnīcās, moteļos, pansijās un citās līdzīgās iestādēs klientu vajadzībām.

Šī aukstumiekārta nav paredzēta lietošanai ārpus telpām.

▶ Lietojiet šo aukstumiekārtu tikai pārtikas produktu atdzesēšanai un uzglabāšanai, svaigu produktu sasaldēšanai un saldētu produktu uzglabāšanai, kā arī ledus gabaliņu gatavošanai mājas apstākļos. Nekādi citi izmantošanas veidi nav atļauti.

▶ Aukstumiekārta nav piemērota medikamentu, asins plazmas, laboratorijas preparātu un līdzīgu Medicīnisko produktu regulā minēto vielu vai produktu glabāšanai un atdzesēšanai. Nepareiza aukstumiekārtas izmantošana var izraisīt uzglabājamo produktu kvalitātes zudumus vai sabojāšanos. Turklāt aukstumiekārta nav piemērota izmantošanai sprādzienbīstamās vietās.

Miele neatbild par zaudējumiem, kas ir radušies paredzētajam nolūkam neatbilstošas izmantošanas vai nepareizas apkopes dēļ.

- ▶ Personas (tostarp bērni), kuras ierobežotu fizisko, garīgo un uztveres spēju vai pieredzes trūkuma un nezināšanas dēļ nevar droši lietot aukstumiekārtu, nedrīkst darboties ar to bez uzraudzības. Šīs personas drīkst darboties ar aukstumiekārtu bez uzraudzības tikai tad, ja tām ir izskaidrota droša tās izmantošana un tās izprot iespējamos riskus.

### Bērni un sadzīves tehnika

- ▶ Bērniem, kuri ir jaunāki par 8 gadiem, jāatrodas drošā attālumā no aukstumiekārtas vai tie pastāvīgi jāuzrauga.
- ▶ Bērni no astoņu gadu vecuma drīkst lietot aukstumiekārtu bez pieaugušo uzraudzības, ja tiem ir izskaidroti visi iekārtas drošas lietošanas nosacījumi. Bērniem ir jāpazīst un jāsaprot iespējamie riski, ko var izraisīt nepareiza iekārtas lietošana.
- ▶ Bērni nedrīkst bez uzraudzības tīrīt aukstumiekārtu vai veikt tās apkopi.
- ▶ Uzraugiet bērnus, kuri uzturas aukstumiekārtas tuvumā. Nekad neļaujiet bērniem spēlēties ar iekārtu.
- ▶ Nosmakšanas risks! Bērni, spēlējoties ar iepakojuma materiālu (piemēram, plēvi), var tajā ietīties vai pārvilkt to sev pār galvu un nosmakt. Glabājiet iepakojuma materiālu bērniem nepieejamā vietā.

### Tehniskā drošība

- ▶ Aukstumaģenta cirkulācijas kontūra hermētiskums ir pārbaudīts. Aukstumiekārta atbilst attiecīgajiem drošības nosacījumiem, kā arī atbilstošajām ES direktīvām.



- ▶ Brīdinājums: ugunsgrēka risks / degoši materiāli. Šis simbols atrodas uz kompresora un norāda uz degošiem materiāliem. Nenoņemiet šo uzlīmi.

## Drošības norādījumi un brīdinājumi

---

Izmantotais aukstumnesējs (norādes uz identifikācijas datu plāksnītes) ir draudzīgs videi, taču degošs.

Šī videi draudzīgā aukstumnesēja izmantošana daļēji izraisa iekārtas darbības trokšņa palielināšanos. Visā dzesēšanas kontūrā līdz ar kompresora darbības trokšņiem var būt dzirdamas šalcošas skaņas. Šos efektus diemžēl nevar novērst, taču tie nekādi neietekmē aukstumiekārtas darbības jaudu.

Transportējot un iebūvējot / uzstādot aukstumiekārtu, pievērsiet uzmanību, lai netiktu bojāta neviena dzesēšanas kontūra daļa. Aukstumnesēja noplūde var izraisīt acu bojājumus un iztvaikojošais aukstumnesējs var uzliesmot.

Bojājumu gadījumā:

- izvairieties no atklātas uguns un liesmu avotiem;
- atvienojiet aukstumiekārtu no elektrotīkla;
- dažas minūtes vēdiniet telpu, kurā atrodas aukstumiekārta;
- paziņojiet klientu apkalpošanas dienestam.

► Jo vairāk aukstumaģenta ir aukstumiekārtā, jo lielākai ir jābūt telpai, kurā aukstumiekārta tiks novietota. Iespējamās noplūdes gadījumā pārāk mazā telpā var izveidoties uzliesmojošs gāzes un gaisa maisījums. Uz 8 g aukstumaģenta ir jābūt vismaz 1 m<sup>3</sup> telpas. Aukstumaģenta daudzums ir norādīts uz identifikācijas datu plāksnītes aukstumiekārtas iekšpusē.

► Uz aukstumiekārtas tehnisko datu plāksnītes norādītajiem pieslēguma datiem (drošinātāji, frekvence, spriegums) ir jābūt vienādiem ar elektrotīkla datiem, lai neradītu iekārtas bojājumus. Salīdziniet datus pirms pieslēgšanas.

Ja rodas šaubas, konsultējieties ar kvalificētu elektrotehnikas speciālistu.

► Aukstumiekārtas elektrodrošība ir garantēta tikai tad, ja tā ir savienota ar atbilstoši ierīkotu zemējuma sistēmu. Šī drošības pamatprasība ir obligāti jāievēro. Ja rodas šaubas, ļaujiet, lai elektroinstalāciju pārbauda kvalificēts elektrotehnikas speciālists.

## Drošības norādījumi un brīdinājumi

---

► Ir iespējama pagaidu vai ilglaicīga darbība no autonomas vai nesinhronizētas energoapgādes iekārtas (piemēram, autonomajiem tīkliem, dublējošajām sistēmām). Šādas darbības priekšnoteikums ir energoapgādes iekārtas atbilstība EN 50160 vai līdzīga standarta prasībām.

Ēkas instalācijā un šajā Miele iekārtā paredzēto aizsardzības pasākumu funkcijas un darbības veids ir jānodrošina arī autonomā vai nesinhronā režīmā vai arī tie ir jāaizstāj ar līdzvērtīgiem pasākumiem attiecībā uz instalāciju. Tas ir aprakstīts, piemēram, jaunākajā VDE-AR\_E 2510-2 laidienā.

► Ja barošanas kabelis ir bojāts, tā nomaiņu drīkst veikt tikai Miele pilnvarots speciālists, lai neradītu apdraudējumu lietotājam.

► Sadalītāji vai pagarinātāji nesniedz nepieciešamo drošību (ugunsbīstamība). Nepieslēdziet ar tiem aukstumiekārtu elektrotīklam.

► Ja mitrums iekļūst iekārtas elektriskajās daļās vai barošanas kabelī, var rasties īsslēgums. Tāpēc nedarbiniet aukstumiekārtu mitrās vietās vai vietās, kur tā var tikt apšļakstīta (piemēram, garāžā, veļas mazgātavā).

► Šo aukstumiekārtu nedrīkst izmantot vietā, kas nav stacionāra (piemēram, uz kuģa).

► Aukstumiekārtas bojājumi var apdraudēt lietotāja drošību. Pārbaudiet, vai iekārtai nav redzamu bojājumu. Nekad nelietojiet bojātu aukstumiekārtu.

► Lai nodrošinātu drošu aukstumiekārtas darbību, lietojiet aukstumiekārtu tikai iebūvētā veidā.

► Uzstādīšanas un apkopes, kā arī remontdarbu laikā aukstumiekārta ir jāatvieno no elektrotīkla. Aukstumiekārta no elektrotīkla ir atvienota tikai tad, ja:

- elektroinstalācijas drošinātāji ir izslēgti vai
- elektroinstalācijas skrūvējamie drošinātāji ir pilnībā izskrūvēti, vai
- barošanas kabelis ir atvienots no elektrotīkla. Ja barošanas kabelis ir aprīkots ar kontaktdakšu, atvienojiet to no elektrotīkla, velkot kontaktdakšu, nevis kabeli.

► Nepareizi veikti uzstādīšanas un apkopes vai remonta darbi var nopietni apdraudēt iekārtas lietotāju.

Uzstādīšanas un apkopes vai remonta darbus drīkst veikt tikai Miele pilnvaroti speciālisti.

## Drošības norādījumi un brīdinājumi

---

- ▶ Garantija tiek zaudēta, ja aukstumiekārtas labošanas darbus neveic Miele pilnvarots klientu apkalpošanas dienests.
- ▶ Bojātās daļas drīkst aizstāt tikai ar oriģinālajām Miele rezerves daļām. Tikai šādu rezerves daļu lietošanas gadījumā Miele garantē, ka drošības prasības ir pilnībā izpildītas.
- ▶ Šī aukstumiekārta īpašu prasību dēļ (piemēram, attiecībā uz temperatūru, mitrumu, ķīmisko izturību, noturību pret berzi un vibrāciju) ir aprīkota ar īpašu apgaismes ķermeni. Šo apgaismes ķermeni drīkst izmantot tikai paredzētajam nolūkam. Apgaismes ķermenis nav piemērots telpu apgaismošanai. Nomainītu drīkst veikt tikai pilnvarots speciālists vai Miele Klientu apkalpošanas dienests. Šajā aukstumiekārtā ir vairāki gaismas avoti, kuriem ir vismaz energoefektivitātes klase E.

### Atbilstoša uzstādīšana

- ▶ Uzstādot aukstumiekārtu, noteikti ņemiet vērā arī pievienoto montāžas instrukciju.
- ▶ Uzstādiet aukstumiekārtu ar otras personas palīdzību.
- ▶ Vienmēr valkājiet aizsargcimdus aukstumiekārtas pārvietošanas un iebūvēšanas laikā.
- ▶ Durvju atdures maiņu (ja tā ir nepieciešama) veiciet atbilstoši pievienotajai montāžas instrukcijai.
- ▶ Iebūvējiet aukstumiekārtu tikai stabilā, taisnstūrainā un horizontālā iebūvēšanas skapī, kas atrodas uz horizontālas un līdzenas grīdas.



## Pareiza izmantošana

- ▶ Aukstumiekārta ir paredzēta lietošanai noteiktā klimata klasē (apkārtējās temperatūras diapazonā), kuras robežvērtības ir jāievēro. Klimata klase ir norādīta uz aukstumiekārtas iekšpusē piestiprinātās identifikācijas datu plāksnītes. Zemāka apkārtējā temperatūra izraisa ilgāku kompresora dīkstāves laiku, tāpēc aukstumiekārta nevar uzturēt nepieciešamo temperatūru.
  - ▶ Gaisa pievadīšanas un novadīšanas atveres nedrīkst noslēgt vai aizsegt ar dažādiem priekšmetiem. Pretējā gadījumā netiek nodrošināta nevainojama ventilācija. Palielinās enerģijas patēriņš un ir iespējami iekārtas detaļu bojājumi.
  - ▶ Ja iekārtā vai iekārtas durvīs uzglabājat taukus vai eļļu saturošus pārtikas produktus, pievērsiet uzmanību, lai iespējami noplūdušās taukvielas, piemēram, eļļa, nenonāktu saskarē ar iekārtas plastmasas daļām. Tas var radīt sprieguma plaisas iekārtas plastmasas daļās un izraisīt šo daļu lūšanu vai plīšanu.
  - ▶ Aukstumiekārtas metāla vai metāla optiskās daļas var saturēt alumīniju. Ja skābi pārtikas produkti nonāk saskarē ar alumīniju, alumīnija joni var nonākt pārtikas produktos. Neievietojiet aukstumiekārtā neiekārtotus pārtikas produktus.
  - ▶ Ugunsgrēka un sprādziena risks. Neuzglabājiet aukstumiekārtā sprādzienbīstamas vielas un produktus, kas satur degošas, strauji izplūstošas gāzes (piemēram, aerosolus). Elektriskās daļas var izraisīt uzliesmojošu gāzu maisījumu aizdegšanos.
  - ▶ Sprādziena risks. Nelietojiet aukstumiekārtā elektriskās ierīces (piemēram, saldējuma aparātu). Tas var radīt dzirkstejošanu.
  - ▶ Savainojumu un bojājumu risks. Saldētavas nodalījumā nedrīkst ievietot skārda kārbas un pudeles ar gāzētiem dzērieniem vai šķidrumiem, kas var sasalt. Kārbas vai pudeles var pārsprāgt.
  - ▶ Savainojumu un bojājumu risks. Pudeles, kas ir ievietotas saldētavas nodalījumā, lai paātrinātu atdzesēšanu, ir jāizņem ne vēlāk kā pēc stundas. Pudeles var pārsprāgt.
  - ▶ Savainojumu risks. Nepieskarieties saldētiem produktiem un metāla daļām ar slapjām rokām. Rokas var apsaldēt.
  - ▶ Savainojumu risks. Nekādā gadījumā tūlīt pēc izņemšanas no saldētavas nodalījuma nelieciet mutē ledus gabaliņus un saldējumu, it īpaši, ja tam ir augsts ūdens saturs.
- Saldēto produktu ļoti zemā temperatūra var izraisīt lūpu vai mēles apsaldējumus.

## Drošības norādījumi un brīdinājumi

---

► Atkārtoti nesasaldējiet daļēji atkusušus vai atkusušus produktus. Izlietojiet tos, cik drīz vien iespējams, jo produkti zaudē uzturvērtību un bojājas. Pēc vārīšanas vai cepšanas atkausētos produktus var atkal sasaldēt.

► Lietojot uzturā produktus, kam beidzies derīguma termiņš, pastāv saindēšanās risks.

Derīguma termiņu ietekmē dažādi faktori, piemēram, pārtikas produktu svaigums, kvalitāte un uzglabāšanas temperatūra. Ievērojiet pārtikas produktu ražotāja ieteikto uzglabāšanas termiņu un uzglabāšanas norādījumus.

### Piederumi un rezerves daļas

► Izmantojiet tikai oriģinālos Miele piederumus. Ja iekārtā ir uzstādītas vai iebūvētas nepiederīgas daļas, garantija un / vai ražotāja atbildība par izstrādājumu tiek anulēta.

► Miele garantē funkcijas nodrošinošo rezerves daļu piegādi līdz 15 gadiem, bet vismaz 10 gadus pēc jūsu aukstumiekārtas sērijas ražošanas pārtraukšanas.

## Tīrīšana un kopšana

▶ Neapstrādājiet durvju blīvējumu ar eļļām vai ziedēm. Pretējā gadījumā durvju blīvējums ar laiku kļūs porains.

▶ Tvaika tīrītāja radītais mitrums var sasniegt zem sprieguma esošās iekārtas daļas un izraisīt īsslēgumu.

Aukstumiekārtas tīrīšanai un atkausēšanai nekad neizmantojiet tvaika tīrītāju.

▶ Smaili vai asi priekšmeti bojā aukstuma ģeneratoru un aukstumiekārta kļūst nelietojama. Tāpēc smailus un asus priekšmetus nedrīkst izmantot, lai noņemtu:

- apsarmojumu un apledojumu;
- piesalušus ledus slāņus un pārtikas produktus.

▶ Atkausēšanas nolūkos nekad neievietojiet iekārtā elektriskos sild-elementus vai sveces. Tā tiks bojātas iekārtas plastmasas detaļas.

▶ Neizmantojiet atkausēšanas aerosolus vai ledus noņēmējus. Tie var veidot sprādzienbīstamas gāzes, saturēt šķīdinātājus vai vielas, kas bojā plastmasas daļas vai var būt kaitīgi veselībai.

## Pārvadāšana

▶ Aukstumiekārtu vienmēr pārvietojiet vertikālā pozīcijā un transportēšanai paredzētajā iepakojumā, lai nerastos nekādi bojājumi.

▶ Savainojumu un bojājumu risks. Pārvietojiet aukstumiekārtu ar otras personas palīdzību, jo aukstumiekārta ir smaga.

# Drošības norādījumi un brīdinājumi

---

## Nolietotās iekārtas likvidēšana

- ▶ Bērni rotaļājoties var ieslēgties aukstumiekārtā un nosmakt.
  - Nomontējiet iekārtas durvis.
  - Izņemiet atvilktnes.
  - Atstājiet plauktus aukstumiekārtā, lai bērniem būtu grūtāk tajā ierāpties.
  - Ja nepieciešams, sabojājiet vecās aukstumiekārtas durvju aizslēgu. Tādējādi nepieļausiet iespēju, ka bērni spēlējoties ieslēdzas iekārtā un nokļūst dzīvībai bīstamā situācijā.
- ▶ Elektriskā trieciena risks!
  - Nogrieziet kontaktdakšu no barošanas kabeļa.
  - Nogrieziet barošanas kabeli no nolietotās iekārtas.
- ▶ Utilizējiet kontaktdakšu un barošanas kabeli atsevišķi no nolietotās iekārtas.
- ▶ Utilizācijas laikā un pēc tās nodrošiniet, lai aukstumiekārta netiktu novietota benzīna vai citu degošu gāzu un šķidrumu tuvumā.
- ▶ Izplūstošas eļļas vai aukstumaģenta radīts ugunsgrēka risks! Iekārtā esošais aukstumaģents un eļļa ir degoši. Izplūstošais aukstumaģents vai eļļa pietiekami augstā koncentrācijā var uzliesmot, saskaroties ar ārēju siltuma avotu. Utilizācijas laikā nodrošiniet, ka netiek bojāts aukstuma kontūrs, lai nepieļautu nekontrolējamu aukstumaģenta (dati uz identifikācijas datu plāksnītes) un eļļas izplūdi.
- ▶ Dzesinātāja noplūde var izraisīt acu traumas! Nesabojājiet nevienu saldēšanas sistēmas daļu, piemēram:
  - pārdurot iztvaikotāja dzesētājvielas kanālus;
  - samezģlojot cauruļvadus;
  - noskrāpējot virsmas pārklājumu.

## Simbols uz kompresora (atkarībā no modeļa)

Šis norādījums attiecas tikai uz otrreizējo pārstrādi. Parastas lietošanas laikā riski nepastāv.



- ▶ Kompresorā esošā eļļa, ja to norij vai tā iekļūst elpceļos, ir bīstama dzīvībai.

# Jūsu ieguldījums vides aizsardzībā

## Iepakojuma utilizācija

Iepakojums kalpo pārvietošanai un pasargā iekārtu no bojājumiem pārvadāšanas laikā. Iepakojuma materiāli ir izraudzīti, ņemot vērā vides aizsardzības un materiālu utilizācijas prasības, tāpēc tos kopumā var atkārtoti pārstrādāt.

Iepakojuma atkārtota iekļaušana materiālu apritē ļauj taupīt izejvielas. Atkarībā no materiāla izmantojiet īpašas izejvielu krātuves un nodošanas iespējas. Transportēšanas iepakojumu pieņem Miele specializētais tirgotājs.

## Nolietotās iekārtas utilizācija

Elektriskās un elektroniskās ierīces bieži satur vērtīgus materiālus. Tās satur arī noteiktas vielas, maisījumus un detaļas, kas bija nepieciešamas to darbībai un drošībai. Ja šie materiāli nokļūst sadzīves atkritumos vai ar tiem rīkojas neatbilstoši, tie var kaitēt cilvēku veselībai un videi. Tāpēc nekādā gadījumā nepieļaujiet nolietotās iekārtas nokļūšanu sadzīves atkritumos.





Pievērsiet uzmanību tam, lai jūsu aukstumiekārta līdz atbilstoši, apkārtējai videi drošai utilizācijai netiktu sabojāta. Tādējādi tiks nodrošināts, ka dzesēšanas sistēmā esošais aukstumaģents un kompresorā esošā eļļa nenonāks apkārtējā vidē.

Nododiet iekārtu utilizācijai vietējās pašvaldības, specializētā tirgotāja vai Miele ierīkotajā oficiālajā elektrisko un elektronisko ierīču bezmaksas savākšanas un pieņemšanas punktā. Saskaņā ar likumu jūs atbildat par iespējamo personas datu dzēšanu no utilizācijai paredzētās likvidējamās iekārtas. Atbilstoši likumdošanas aktiem jūsu pienākums ir izņemt nolietotās baterijas un akumulatorus, kas nav nedalāmi savienoti ar iekārtu, kā arī lampas, kuras ir iespējams izņemt, nebojājot tās. Nododiet šīs detaļas atbilstošā savākšanas vietā, kur tās var nodot bez atlīdzības. Lūdzu, nodrošiniet, lai likvidējamā iekārta līdz aiztransportēšanas brīdim tiktu uzglabāta bērniem nepieejamā vietā.

## Uzstādīšanas vieta

 Aukstumiekārtas apgāšanās rada bojājumu un savainojumu risku. Aukstumiekārta ir smaga un var svērties uz priekšu, ja iekārtas durvis ir atvērtas. Iekārtas durvīm ir jābūt aizvērtām, līdz aukstumiekārta ir iebūvēta. Aukstumiekārta ir jānostiprina iebūvēšanas nišā saskaņā ar lietošanas un montāžas instrukciju.

 Siltumu izstarojošu iekārtu izraisīts ugunsgrēka un bojājumu risks. Siltumu izstarojošas iekārtas var aizdegties un izraisīt aukstumiekārtas aizdegšanos. Aukstumiekārtu nedrīkst iebūvēt zem plīts virsmas.

 Atklātu liesmu izraisīts ugunsgrēka un bojājumu risks. Atklātas liesmas var izraisīt aukstumiekārtas aizdegšanos. Nenovietojiet aukstumiekārtas tuvumā atklātas liesmas avotus, piemēram, sveci.

Uzstādīšanai ir piemērota sausa, labi vēdināma telpa.

 Augsts gaisa mitrums var izraisīt bojājumus.

Augstā gaisa mitrumā uz aukstumiekārtas ārējām virsmām var veidoties kondensāts.

Šis ūdens kondensāts var izraisīt iekārtas ārsienu koroziju.

Uzstādiet aukstumiekārtu sausā telpā ar pietiekamu ventilāciju un / vai klimata kontroli.

Pēc uzstādīšanas pārļiecinieties, ka iekārtas durvis aizveras pareizi un aukstumiekārta ir iebūvēta atbilstoši norādījumiem. Ir jāievēro norādītais gaisa pievades un izvades atveru šķērsriezumu izmērs.

Izvēloties uzstādīšanas vietu, lūdzu, ņemiet vērā, ka aukstumiekārtas elektroenerģijas patēriņš palielinās, ja tā tiek uzstādīta tiešā apkures ierīču, plīts vai cita siltuma avota tuvumā. Nepieļaujiet tiešu saules staru iedarbību.

Jo augstāka ir apkārtējā temperatūra, jo ilgāk darbosies kompresors un jo lielāks būs elektroenerģijas patēriņš.

# Uzstādīšana

Iebūvējot aukstumiekārtu, ir jāņem vērā turpmāk minētie nosacījumi.

- Kontaktligzda nedrīkst atrasties iekārtas aizmugurē, un ārkārtas gadījumā tai ir jābūt viegli pieejamai.
- Kontaktdakša un barošanas kabelis nedrīkst pieskarties aukstumiekārtas aizmugurei, jo aukstumiekārtas vibrācijas var tos sabojāt.
- Aiz šīs aukstumiekārtas esošajām kontaktligzdām nedrīkst pieslēgt arī citas iekārtas.
- Aukstumiekārtas uzstādīšanas laikā pārļiecinieties, ka barošanas kabelis netiek iespiests vai bojāts.
- Iekārtas aizmugurē nedrīkst novietot un lietot pagarinātājus vai sadalītājus, kā arī citas elektroniskas iekārtas (piemēram, halogēnu transformatorus).
- Uzstādīšanas vietas grīdai ir jābūt horizontālai un līdzenai un vienā augstumā ar apkārtējo grīdu.

## Blakus uzstādāmās kombinētās iekārtas



Kondensāts var izraisīt iekārtas āršienų bojājumus.

Augsta gaisa mitruma un nepietiekamas ventilācijas gadījumā uz iekārtas āršienām var veidoties kondensāts un izraisīt koroziju.

Parasti neiebūvējiet aukstumiekārtu tieši blakus citām aukstumiekārtām vai tieši virs tām.

## Klimata klase

Aukstumiekārta ir paredzēta lietošanai noteiktā klimata klasē (apkārtējās temperatūras diapazonā), kuras robežvērtības ir jāievēro.

Zemākā apkārtējā temperatūrā paildzinās kompresora dīkstāves laiks. Tas var paaugstināt temperatūru aukstumiekārtā un tādējādi izraisīt bojājumus.

Klimata klase ir norādīta uz identifikācijas datu plāksnītes aukstumiekārtas iekšpusē.

Klimata klase	Apkārtējā temperatūra
SN	10 līdz 32 °C
N	16 līdz 32 °C
ST	16 līdz 38 °C
T	16 līdz 43 °C
SN-ST	10 līdz 38 °C
SN-T	10 līdz 43 °C

Ja SN klimata klases aukstumiekārta tiek izmantota zemākās telpas temperatūrās (līdz +5 °C), tiek nodrošināta nevainojama darbība.



## Gaisa pievade un izvade

 Nepietiekama ventilācija var izraisīt ugunsgrēku un bojājumus.

Ja aukstumiekārta netiek pietiekami labi vēdināta, kompresors ieslēdzas biežāk un darbojas ilgāk. Tas rada palielinātu elektroenerģijas patēriņu un paaugstinātu kompresora darba temperatūru, kas savukārt var izraisīt kompresora bojājumus.

Pārliedzinieties, ka aukstumiekārtai tiek nodrošināta pietiekama ventilācija.

Noteikti ievērojiet norādītos gaisa pievades un izvades atveru šķērsgrīzumus.

Gaisa pievades un izvades atveres nedrīkst noslēgt vai aizsegt.

Turklāt no tām regulāri ir jāiztīra putekļi.

Gaiss pie aukstumiekārtas aizmugures sienas sasilst. Tāpēc mēbelēs, kurās iekārta tiek iebūvēta, ir jānodrošina nevainojama gaisa pievade un izvade (skatiet nodaļu "Iebūvēšanas izmēri" un pievienoto montāžas instrukciju).

## Mēbeles durvis

### Horizontālās un vertikālās spraugas izmērs

Mēbeles durvju biezums un malu rādiuss, kā arī apkārtējās (horizontālās un vertikālās) spraugas izmērs tiek noteikts atkarībā no virtuves iekārtojuma.

Noteikti ņemiet vērā turpmāk minētos norādījumus.

#### - Horizontālās spraugas izmērs

Spraugai starp mēbeles durvīm un virs vai zem tām esošajām skapja durvīm ir jābūt vismaz 3 mm platai.

#### - Vertikālās spraugas izmērs

Ja sprauga starp aukstumiekārtas mēbeles durvīm un eņģu pusē blakus esošās virtuves mēbeles priekšpusi vai noslēdzošo sānu ir pārāk šaura, atverot aukstumiekārtas durvis, tās var atsisties pret virtuves mēbeles priekšpusi / sānu sienu.

Spraugas izmērs ir jānosaka individuāli atkarībā no mēbeles durvju biezuma un malu rādiusa.

Plānojot virtuves iekārtojumu vai nomaiņot aukstumiekārtu, ņemiet to vērā, lai nodrošinātu pareizu iebūvēšanu.

Mēbeles durvju biezums <b>A</b> (mm)	Spraugas izmērs <b>X</b> (mm) dažādiem malu rādiusiem <b>B</b>			
	R0	R1	R2	R3
≥16–19	2,5			
20	3	3	2,5	2,5
21	3	3	2,5	2,5
22	4	3,5	3	3

# Uzstādīšana

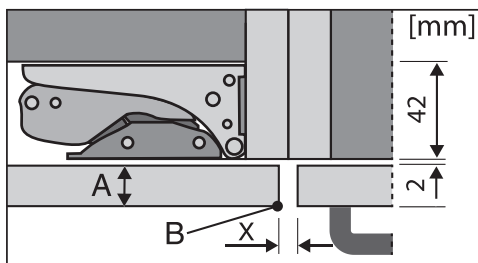

Blakus esošās virtuves mēbeles priekšpuse

A = mēbeles priekšpuses biezums

B = malu rādiuss

X = spraugas izmērs

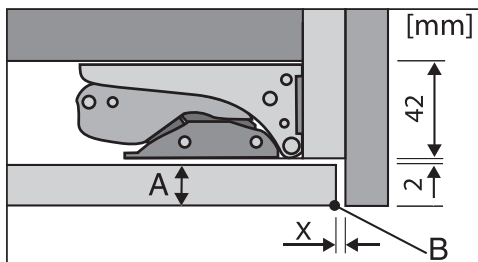

Noslēdzošā sānu sienu

A = mēbeles priekšpuses biezums

B = malu rādiuss

X = spraugas izmērs

**Norāde:** Starp mēbeles korpusu un sānu sienu uzstādiet distanceru. Tādējādi iegūsi pietiekami platu spraugu.

## Mēbeles durvju svars

⚠ Pārāk smagas mēbeles durvis var izraisīt bojājumus.

Uzstādītās mēbeles durvis, kas pārsniedz pieļaujamo svaru, var bojāt eņģes, kas var nelabvēlīgi ietekmēt iekārtas darbību.

Maksimāli pieļaujamais mēbeles durvju svars:

Aukstumiekārta	kg
K 7118 D, K 7128 D	19
K 7318 D, K 7328 D	

## Iebūvēšanas izmēri

### Iebūvēšana augstā skapī / sānskats

Visi izmēri ir norādīti milimetros.

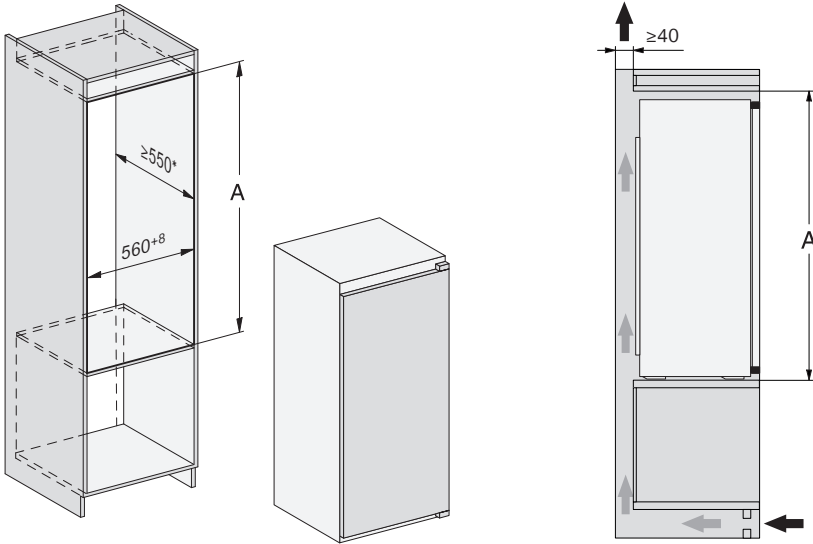

\* Deklarētais elektroenerģijas patēriņš ir noteikts nišas dziļumam 560 mm. Aukstumaiekārta nevainojami darbojas, arī ja nišas dziļums ir 550 mm, taču nedaudz palielinās elektroenerģijas patēriņš.

Pirms iebūvēšanas pārlicinieties, ka skapis iekārtas iebūvēšanai atbilst norādītajiem iebūvēšanas izmēriem. Lai nodrošinātu pareizu aukstumaiekārtas darbību, ir obligāti jāievēro norādītais gaisa pievades un izvades atveru šķērsriezumu izmērs.

	Nišas augstums A
K 7118 D, K 7128 D	874–881
K 7318 D, K 7328 D	1221–1228

# Uzstādīšana

## Pieslēgumi un ventilācija

Visi izmēri ir norādīti milimetros.

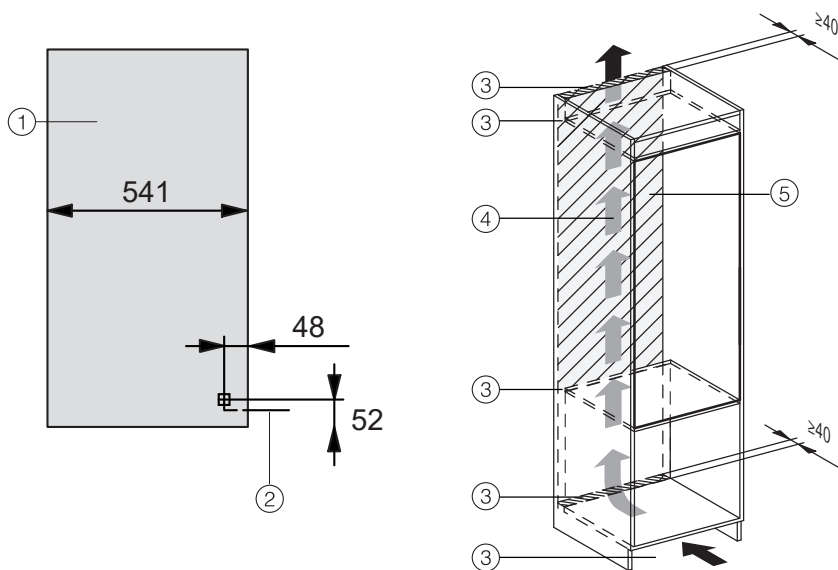

- ① Pretskats
- ② Barošanas kabeļa garums = 2300 mm  
Garāku barošanas kabeli var iegādāties Miele Klientu apkalpošanas dienestā.
- ③ Ventilācijas atvere, vismaz 200 cm<sup>2</sup>
- ④ Ventilācija
- ⑤ Šajā zonā nevar pieslēgt

## Elektrotīkla pieslēgums

Sērijveidā ražotai aukstumiekārtai ir kontaktakša iekārtas pievienošanai pie kontaktligzdas ar zemējumu.

Uzstādiet aukstumiekārtu tā, lai kontaktligzda būtu brīvi pieejama. Ja kontaktligzda nav brīvi pieejama, nodrošini, lai pēc uzstādīšanas būtu paredzēta ierīce visu polu atvienošanai no strāvas padeves.



Pārkaršana var izraisīt ugunsgrēku.

Aukstumiekārtas ekspluatācija, izmantojot sadalītājus vai kabeļa pagarinātājus, var izraisīt kabeļu pārslodzi. Drošības apsvērumu dēļ neizmantojiet sadalītājus un kabeļa pagarinātājus.

Elektriskajai instalācijai ir jāatbilst vadlīnijām VDE 0100.

Drošības apsvērumu dēļ iesakām aukstumiekārtas elektriskajam pieslēgumam piešķirtajā ēkas instalācijā izmantot  tipa noplūdes strāvas automātisko slēdzi (RCD).

Bojātu tīkla barošanas kabeļi drīkst nomainīt tikai ar īpašu tāda paša veida tīkla barošanas kabeļi (var iegādāties Miele Klientu apkalpošanas dienestā). Drošības apsvērumu dēļ nomaiņu drīkst veikt tikai kvalificēts speciālists vai Miele Klientu apkalpošanas dienests.

Informāciju par nominālo patēriņa jaudu un atbilstošajiem drošinātājiem skatiet šajā instrukcijā vai identifikācijas datu plāksnītē. Salīdziniet šos datus ar vietējā elektrības pieslēguma datiem.

Ja rodas šaubas, konsultējieties ar kvalificētu elektriķi.

Ir iespējama pagaidu vai ilglaicīga darbība no autonomas vai nesinhronizētas energoapgādes iekārtas (piemēram, autonomajiem tīkliem, dublējotajām sistēmām). Šādas darbības priekšnoteikums ir energoapgādes iekārtas atbilstība EN 50160 vai līdzīga standarta prasībām.

Ēkas instalācijā un šajā Miele ierīcē paredzēto aizsardzības pasākumu funkcijas un darbības veids ir jānodrošina arī autonomā vai nesinhronā režīmā vai arī tie ir jāaizstāj ar līdzvērtīgiem pasākumiem attiecībā uz instalāciju. Tas ir aprakstīts, piemēram, jaunākajā VDE-AR\_E 2510-2 laidienā.

# Enerģijas taupīšana

---

## Tā jūs taupāt enerģiju:

**Uzstādīšanas vieta** Augstā apkārtējās vides temperatūrā aukstumiekārta biežāk dze-sējas un tāpēc patērē vairāk enerģijas. Tāpēc:

- uzstādiet aukstumiekārtu labi vēdināmā telpā;
- neuzstādiet aukstumiekārtu blakus siltuma avotam (apsildes iekārtai, plītij);
- aizsargājiet aukstumiekārtu no tiešas saules staru iedarbības;
- nodrošineiet, lai ideālā apkārtējā temperatūra būtu 20 °C;
- gaisa pievades un izvades atverēm ir jābūt atvērtām un no tām regulāri jāiztīra putekļi.

**Temperatūras iestatījumi** Jo zemāka ir iestatītā temperatūra, jo augstāks ir elektroenerģijas patēriņš. Ir ieteicami turpmāk minētie iestatījumi.

- Dzesēšanas zonā: no 4 līdz 5 °C.
- Saldētavā: -18 °C.

**Lietošana** Iekārtā iekļuvis siltums un apgrūtināta gaisa cirkulācija paaugsti-na enerģijas patēriņu. Tāpēc:

- atveriet iekārtas durvis tikai tik īslaicīgi, cik ir nepieciešams; at-bilstoša pārtikas produktu šķirošana ļauj orientēties;
- pēc atvēršanas pilnībā aizveriet iekārtas durvis;
- atdzesējiet siltus ēdienus un dzērienus pirms to ievietošanas aukstumiekārtā;
- ievietojiet rūpīgi iepakotus vai rūpīgi nosegtus pārtikas produk-tus;
- nepārpildiet nodalījumus, lai iekārtā varētu cirkulēt gaiss;
- Saldētus produktus atkausēšanai ievietojiet dzesēšanas zonā.

**Atkausēšana** Ledus slānis pasliktina aukstuma piekļuvi sasaldētajiem produk-tiem. Tāpēc:

- atkausējiet saldētavu, ja ledus kārtā ir maksimāli 0,5 cm.

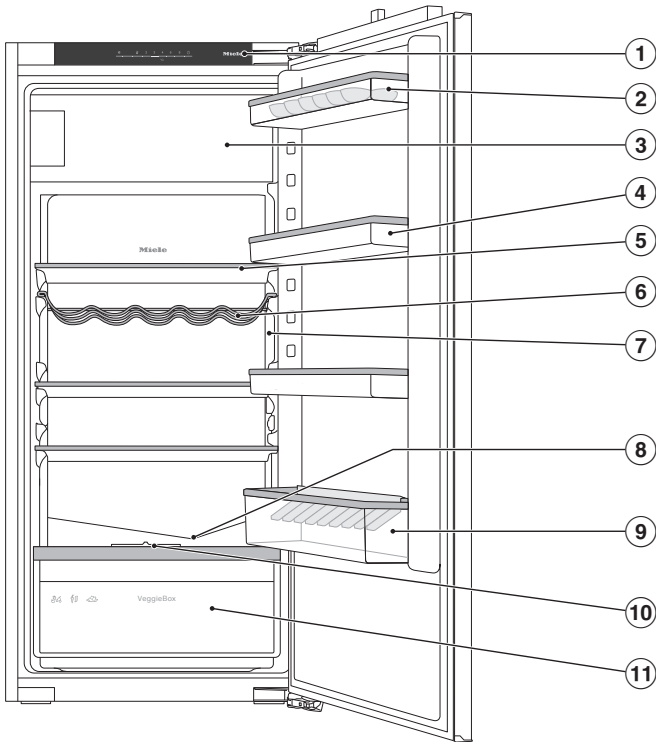

Šajā attēlā ir redzams iekārtas modeļa paraugs.

- ① Vadības panelis
- ② Olu paliktnis (atkarībā no modeļa)
- ③ Saldētavas nodalījums
- ④ Novietnes iekārtas durvīs
- ⑤ Plaukts
- ⑥ Maināms pudeļu statīvs (atkarībā no modeļa)
- ⑦ Iekšējais apgaismojums
- ⑧ Atkusušā ūdens tekne un izplūdes atvere
- ⑨ Pudeļu plaukts ar pudeļu turētāju (atkarībā no modeļa)
- ⑩ Nodalījuma vāks gaisa mitruma iestatīšanai augļu un dārzeņu atvilktnē (VeggieBox)
- ⑪ VeggieBox augļiem un dārzeņiem (ar mitruma līmeņa iestatīšanu)

# Iekārtas apraksts

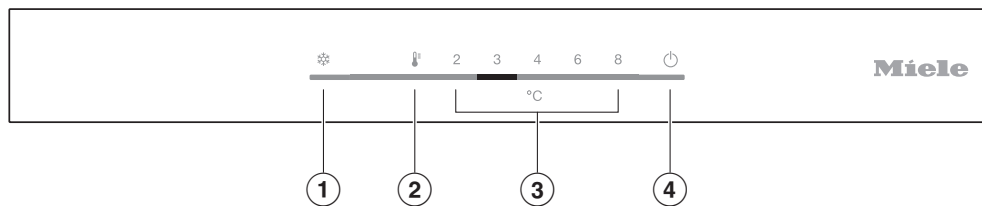

- ① Party-Modus funkcijas ❄️ ieslēgšana / izslēgšana (SuperKühlen)
- ② Temperatūras iestatīšana
- ③ Iestatāmās temperatūras diapazons
- ④ Aukstumiekārtas ieslēgšana / izslēgšana



## Iekšējais izkārtojums

### Plaukta / pudeļu plaukta pārvietošana

Pārvietojiet tikai tukšus iekārtas durvīs esošus plauktus / pudeļu plauktus.

- Pabīdīet plauktus / pudeļu plauktus uz augšu un izņemiet tos virzienā uz priekšu.
- Atkārtoti ievietojiet plauktus / pudeļu plauktus jebkurā vietā.

### Pudeļu turētāja pārvietošana vai izņemšana (atkarībā no modeļa)

Pudeļu turētāja plāksnītes nodrošina pudelēm stabilitāti iekārtas durvju atvēršanas un aizvēršanas laikā.

Pudeļu turētāju var pārbīdīt pa labi vai pa kreisi. Tādējādi var iegūt vairāk vietas dzērienu kartona kārbām.

Pudeļu turētāju var arī pavisam izņemt no iekārtas (piemēram, lai iztīrītu):

- izvelciet pudeļu turētāju virzienā uz augšu.

### Plauktu novietojuma maiņa

Plauktu novietojumu var mainīt atkarībā no dzesējamo produktu augstuma.

- Pavelciet plauktu uz priekšu un grieziet to virzienā uz leju.
- Ievietojiet plauktu izvēlētajā atrašanās vietā ar aizmugures apmali uz augšu. Plaukta aizmugures apmalei ir jābūt vērstai uz augšu, lai pārtikas produkti nesaskartos ar aizmugurējo sienu un nepiesaltu.

### Maināmā pudeļu statīva pārvietošana (atkarībā no modeļa)

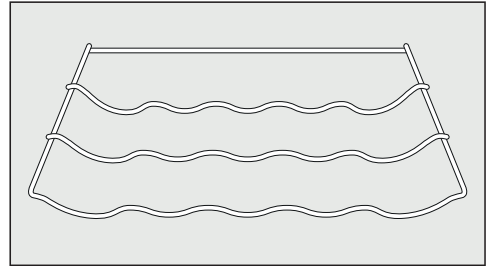

Pudeļu statīva novietojumu aukstumiekārtā var mainīt.

- Nedaudz paceliet pudeļu statīva aizmuguri un izņemiet to virzienā uz priekšu.

Izvirzītajai apmalei statīva aizmugurē ir jābūt vērstai uz augšu, lai pudeles nesaskartos ar aizmugurējo sienu.

# Iekārtas apraksts

---

## Pievienotie piederumi

**Olu paliktnis (atkarībā no modeļa)**

**Maināms pudeļu statīvs (atkarībā no modeļa)**

**Pudeļu turētājs (atkarībā no modeļa)**

**Ledus kubiņu trauks**

## Papildus pasūtāmie piederumi

Miele sortimentā ir pieejami daudzi aukstumiekārtai piemēroti noderīgi piederumi, kā arī tīrīšanas un kopšanas līdzekļi.

### **Smaržu filtrs ar turētāju KKF-FS (Active AirClean)**

Smaržu filtrs dzesēšanas zonā neitralizē nepatīkamu aromātu un tādējādi nodrošina labāku gaisa kvalitāti.

### **Universāla mikrošķiedras drāna**

Mikrošķiedras drāna noder pirkstu nospiedumu un nelielu netīrumu notīrīšanai no nerūsējošā tērauda virsmām, iekārtu paneļiem, logiem, mēbelēm, automobiļu stikliem utt.

### **Komplekts MicroCloth**

Komplektā MicroCloth ir iekļauta viena universālā, viena glāžu, kā arī viena pulēšanas drāna.

Drānas ir izgatavotas no īpaši izturīga un neplīstoša materiāla. Drānu īpaši smalkās mikrošķiedras nodrošina augstu tīrīšanas veiktspēju.

Papildus pasūtāmos piederumus varat pasūtīt Miele internetveikalā. Šos izstrādājumus varat iegādāties arī Miele Klientu apkalpošanas dienestā (skatiet šīs instrukcijas beigās) un pie Miele pilnvarotā izplatītāja.

# Aukstumiekārtas ieslēgšana un izslēgšana

## Pirms pirmās lietošanas reizes

- Izņemiet visus iepakojuma materiālus un aizsargplēves.
- Notīriet iekārtas iekšējās virsmas un piederumus (skatiet nodaļu “Tīrīšana un kopšana”).

## Aukstumiekārtas ieslēgšana

- Atveriet iekārtas durvis.
- Vadības panelī apmēram 3 sekundes pieskarieties skārienaustiņam .

Temperatūras rādītājs ir izgaismots un atskan signāls.

Aukstumiekārta sāk dzesēšanu un, atverot iekārtas durvis, iedegas iekšējais apgaismojums.

Aukstumiekārta pielāgojas iepriekš iestatītajai temperatūrai.

Lai nodrošinātu pietiekami zemu temperatūru, pirms pirmās produktu ievietošanas reizes aukstumiekārtai ir jāļauj dažas stundas darboties. Ievietojiet pārtikas produktus aukstumiekārtā tikai tad, kad ir sasniegta iepriekš iestatītā temperatūra.

Ievietojiet produktus saldētavā tikai tad, kad tajā ir sasniegta pietiekami zema temperatūra (vismaz  $-18^{\circ}\text{C}$ ).

## Aukstumiekārtas izslēgšana

- Vadības panelī apmēram 3 sekundes pieskarieties skārienaustiņam .

Atskan signāls.

Dzesēšana un iekšējais apgaismojums ir izslēgti.

Lūdzu, ņemiet vērā. Izslēdzot aukstumiekārta, tā netiek atvienota no elektrotīkla.

## Ilgākas prombūtnes laikā

Ja aukstumiekārta pirms ilgstoša prombūtnes perioda tiek izslēgta, taču netiek iztīrīta un tās durvis paliek aizvērtas, var veidoties pelējums. Noteikti iztīriet aukstumiekārta pirms ilgstoša prombūtnes perioda.

Ja aukstumiekārta ilgāku laiku nelieto, siet, rīkojieties šādi:

- izslēdziet aukstumiekārta;
- atkausējiet saldētavu;
- atvienojiet kontaktdakšu vai izslēdziet ēkas elektroinstalācijas drošinātājus;
- lai nodrošinātu pietiekamu gaisa cirkulāciju un nepieļautu nevēlamu aromātu veidošanos, iztīriet aukstumiekārta un atstājiet tās durvis atvērtas.

# Pareiza temperatūra

Pārtikas produktu uzglabāšanai izšķiroši svarīga ir pareizas temperatūras iestatīšana. Temperatūrai pazeminoties, palēninās mikroorganismu augšanas process. Pārtikas produkti tik ātri nebojājas. Temperatūra aukstumiekārtā paaugstinās šādos gadījumos:

- jo biežāk un ilgstošāk tiek atvērtas iekārtas durvis;
- jo vairāk pārtikas produktu tiek ievietots;
- jo siltāki ir tikko ievietotie pārtikas produkti;
- jo augstāka ir aukstumiekārtas apkārtējās vides temperatūra. Aukstumiekārta ir paredzēta lietošanai noteiktā klimata klasē (apkārtējās temperatūras diapazonā), kuras robežvērtības ir jāievēro.

## ... dzesēšanas zonā

Ieteicamā temperatūra dzesēšanas zonā ir **4 °C**.

## ... saldētavā

Lai sasaldētu svaigus pārtikas produktus, ir nepieciešama **-18 °C** temperatūra. Tā var paildināt pārtikas produktu uzglabāšanas laiku un turklāt vienlaicīgi saglabāt optimālu kvalitāti.

Tiklīdz temperatūra kļūst augstāka nekā **-10 °C**, sākas mikroorganismu izraisīta produktu sadalīšanās un pārtikas produktus nevar ilgi uzglabāt. Tādēļ daļēji vai pilnīgi atkušušus pārtikas produktus drīkst atkārtoti sasaldēt tikai pēc termiskas apstrādes (vārīšanas vai cepšanas). Augstās temperatūrās lielākā daļa mikroorganismu iet bojā.

## Temperatūras rādījums

Temperatūras rādījums vadības panelī vienmēr rāda **izvēlēto** temperatūru.

## Temperatūras iestatīšana

- Vadības panelī spiediet skārienaustiņu  tik ilgi, līdz tiek parādīta vēlamā temperatūra.

 Bojātu pārtikas produktu lietošana var apdraudēt veselību.

Dzesēšanas zonas iepriekš iestatītā temperatūra **4 °C** saldētavā nodrošina **-18 °C**.

Pārbaudiet, lai, paaugstinoties dzesēšanas zonas temperatūrai, saldētavas temperatūra nekļūtu augstāka kā **-18 °C**.

Lai saldētavā sasaldētu svaigus pārtikas produktus, ir nepieciešama **-18 °C** temperatūra.

Ja saldētavas temperatūra ir augstāka, saīsinās arī pārtikas produktu uzglabāšanas laiks.

## Iestatījumu iespējamās vērtības

- Dzesēšanas zonā: no 2 līdz 8 °C

## **Ja temperatūras iestatījums ir mainīts:**

- pārbaudiet temperatūru pēc dažām stundām. Tikai tad temperatūra ir sasniegusi iestatīto vērtību;
- pēc apmēram 6 stundām, ja aukstumiekārta nav pilnīgi piepildīta;
- pēc apmēram 24 stundām, ja aukstumiekārta ir pilna.

Ja pēc šī laika temperatūra ir pārāk augsta vai pārāk zema:

- iestatiet temperatūru vēlreiz.

# Party-Modus izmantošana (SuperKühlen)

---

## Party-Modus (SuperKühlen) ❄️

Ar ieslēgtu Party-Modus funkciju ❄️ **dzesēšanas zona** un **saldētava** tiek ļoti ātri atdzesētas līdz zemākajai temperatūrai (atkarībā no apkārtējās vides temperatūras). Aukstumiekārta darbojas ar maksimālo dzesēšanas jaudu un temperatūra pazeminās.

Party-Modus funkciju ❄️ ir ieteicams ieslēgt, ja vēlaties ātri atdzesēt vai sasaldēt lielu daudzumu tikko ievietotu pārtikas produktu vai dzērienu.

Ja ir ieslēgta Party-Modus funkcija ❄️, iekārta var pastiprināti radīt trokšņus.

**Norāde:** Ieslēdziet Party-Modus funkciju ❄️ apmēram 4–6 stundas pirms pārtikas produktu vai dzērienu ievietošanas..

Party-Modus funkcija ❄️ automātiski izslēdzas pēc aptuveni 24 stundām. Tomēr Party-Modus funkciju ❄️ jebkurā brīdī var izslēgt priekšlaicīgi.

Strāvas padeves pārtraukuma gadījumā Party-Modus funkcija ❄️ tiek izslēgta.

## Party-Modus funkcijas ❄️ ieslēgšana un izslēgšana

- Pieskarities viesību režīma (SuperKühlen) skārienaustiņam ❄️, lai funkciju ieslēgtu un atkal izslēgtu.

 Bojātu pārtikas produktu lietošana var apdraudēt veselību.

Ja temperatūra ilgāku laiku ir bijusi augstāka nekā  $-18\text{ }^{\circ}\text{C}$ , produkti var daļēji vai pilnīgi atkust. Tādējādi saīsinās pārtikas produktu glabāšanas laiks.

Pārbaudiet, vai produkti nav daļēji vai pilnīgi atkusuši. Tādā gadījumā patērējiet šos pārtikas produktus pēc iespējas drīzāk vai pirms atkārtotas sasaldēšanas pārstrādājiet tos (izvāriet vai izcepiet).

Aukstumiekārtai ir durvju brīdinājums, lai nepieļautu pārmērīgu elektroenerģijas patēriņu un pasargātu produktus no sasilšanas, ja iekārtas durvis ir atstātas atvērtas.

Ja iekārtas durvis ir atvērtas ilgāk nekā 2 minūtes, atskan brīdinājuma signāls. Turklāt izgaismojas skārienaustiņš .

Pēc apmēram 10 minūtēm mirgo iekšējais apgaismojums.

Tiklīdz iekārtas durvis tiek aizvērtas, signāls apklust.

## **Durvju brīdinājuma signāla priekšlaicīga izslēgšana**

Ja brīdinājuma signāls traucē, varat to priekšlaicīgi izslēgt.

■ Pieskarieties skārienaustiņam .

Brīdinājuma signāls apklust.

## Pārtikas produktu uzglabāšana dzesēšanas zonā

 Uzliesmojoši gāzu maisījumi var izraisīt sprādzienu.

Iekārtas elektriskās daļas var izraisīt uzliesmojošu gāzu maisījumu aizdegšanos.

Neuzglabājiet aukstumiekārtā sprādzienbīstamas vielas un produktus, kas satur degošas, strauji izplūstošas gāzes (piemēram, aerosolus). Attiecīgos aerosolu balonus var atpazīt pēc uzdrukātās sastāva informācijas vai liesmas simbola. Elektriskās daļas iespējamas gāzu noplūdes gadījumā var izraisīt to aizdegšanos.

 Taukus vai eļļu saturoši pārtikas produkti var izraisīt bojājumus.

Uzglabājot saldētavā vai tās durvju nodalījumos taukus vai eļļu saturošus pārtikas produktus, plastmasas daļās var rasties sprieguma plaisas un tās var salūzt vai saplaisāt.

Uzmanieties, lai iztecējuši tauki vai eļļa nenonāktu saskarē ar aukstumiekārtas plastmasas daļām.

Ja gaisa cirkulācija nav pietiekama, mazinās dzesēšanas jauda un palielinās elektroenerģijas patēriņš.

Nenovietojiet pārtikas produktus pārāk cieši citu pie cita, lai gaiss varētu brīvi cirkulēt.

### Dažādas aukstuma zonas

Dabiskās gaisa cirkulācijas dēļ dzesēšanas zonā veidojas dažādas temperatūras zonas.

Aukstais, smagais gaiss atrodas dzesēšanas zonas apakšējā daļā. Ievietojot produktus uzglabāšanai, izmantojiet šīs temperatūras zonu atšķirības.

### Siltākā zona

Vissiltākā vieta dzesēšanas zonā atrodas priekšpusē pašā augšā un iekārtas durvīs. Šajā zonā var ievietot, piemēram, sviestu, lai tas nesastingtu un to varētu vieglāk uzziest, kā arī sieru, lai tas nezaudētu aromātu.

### Visaukstākā daļa

Dzesēšanas zonas visaukstākā daļa ir tieši virs augļu un dārzeņu atvilktnes un pie aizmugurējās sienas.

Ja ir iestatīta temperatūra 4 °C un tiek ievērota atbilstoša higiēna, nevairojas baktērijas, piemēram, salmonellas un listērijas, kas var izraisīt smagu saindēšanos ar pārtikas produktiem.

Tāpēc glabājiet šajā zonā visus vārīgos un ātrbojīgos pārtikas produktus, piemēram:

- zivis, gaļu, putnu gaļu;
- desas, gatavos ēdienus;
- olu un krējuma ēdienus / konditorejas izstrādājumus;
- svaigu mīklu, kūkas, picas, sacepumu masas;
- svaigo sieru un citus nepasterizētus piena produktus;
- humusu, uzziējamus dārzeņu maisījumus, svaiga siera aizstājējus uz augu bāzes;



## Pārtikas produktu uzglabāšana dzesēšanas zonā

- plēvē iepakotus lietošanai gatavus dārzeņus;
- svaigus visu veidu pārtikas produktus (kuru minimālais derīguma termiņš atbilst uzglabāšanu vismaz 4 °C temperatūrā).

**Norāde:** Novietojiet pārtikas produktus tā, lai tie nesaskartos ar dzesēšanas zonas aizmugurējo sienu. Pretējā gadījumā pārtikas produkti var piesalt pie aizmugurējās sienas.

### Aukstākās zonas temperatūras rādījums

Aukstākās zonas temperatūras rādījums atrodas pa kreisi vai pa labi uz iekšējās sienas dzesēšanas zonas aukstākajā daļā. Ar temperatūras rādījumu var pārbaudīt temperatūru šajā daļā, uzglabājot siltumneizturīgus un ātrbojīgus produktus. Ja temperatūra ir iestatīta pareizi, aukstākajā daļā (starp temperatūras rādījumu un zem tā esošo plaukta virsmu), izveidojas zemākā vidējā dzesēšanas temperatūra. Šī zemā dzesēšanas temperatūra un atbilstoša higiēna neļauj vairoties baktērijām, piemēram, salmonellām un listērijām, kas var izraisīt smagu saindēšanos ar pārtiku.

Pēc aukstumiekārtas ekspluatācijas uzsākšanas var paiet līdz pat 12 stundām, līdz tiek sasniegta vēlamā temperatūra.

Turklāt temperatūras rādījumu ietekmē arī ilgstoša vai vairākkārtīga iekārtas durvju atvēršana. Vienmēr atveriet iekārtas durvis tikai uz īsu brīdi. Pēc dažām stundām vēlreiz pārbaudiet temperatūras rādījumu.

### Temperatūras rādījums



Ja temperatūras rādījumā ir redzams uzraksts "OK", temperatūra ir iestatīta pareizi. Siltumneizturīgi un ātrbojīgi produkti šajā zonā tiek dzesēti pareizi.

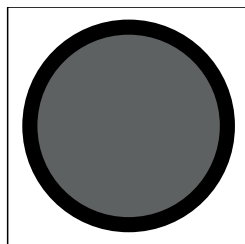

Ja temperatūras rādījumā nav redzams uzraksts "OK", ir iestatīta pārāk augsta temperatūra. Iestatiet zemāku temperatūru.

Ja temperatūra telpā ir ļoti svārstīga, pārbaudiet temperatūras rādījumu biežāk. Ja nepieciešams, iestatiet temperatūru atkārtoti.

**Norāde:** Ja temperatūras rādījums pēc atkārtotas pārbaudes un aukstākā iestatījuma joprojām ir melnā krāsā, sazinieties ar klientu atbalsta dienestu. Temperatūras rādījums ir bojāts un nav iespējams pareizi uzglabāt siltumneizturīgus un ātrbojīgus produktus.

# Pārtikas produktu uzglabāšana dzesēšanas zonā

## Ievietošanai dzesēšanas zonā nepiemēroti produkti

Ne visi pārtikas produkti ir piemēroti uzglabāšanai temperatūrā, kas ir zemāka nekā 5 °C, jo tie var būt jutīgi pret aukstumu.

Aukstumneizturīgi pārtikas produkti:

- ananasi, avokado, banāni, granātāboli, mango, melones, papaijas, marakujas, citrusaugļi (piemēram, citroni, apelsīni, mandarīni, greipfrūti);
- augļi (kas jānogatavina);
- baklažāni, gurķi, kartupeļi, paprika, tomāti, cukīni;
- cietie sieri (piemēram, parmezāns, kalnu siers).

## Norādījumi par pārtikas produktu iegādi

Svarīgs ilgas glabāšanas priekšnosacījums ir pārtikas produktu svaigums, kad tie tiek novietoti uzglabāšanai.

Pievērsiet uzmanību derīguma termiņam un pareizai uzglabāšanas temperatūrai. Centieties nepārtraukt dzesēšanas ķēdi, kamēr, piemēram, transportējat pārtikas produktus siltā automobilī.

## Pareiza pārtikas produktu uzglabāšana

Produktus dzesēšanas zonā uzglabājiet iesaiņotus vai rūpīgi aplātus (izņēmumi attiecas uz VeggieBox).

Tādējādi netiek pieļauta citu produktu aromātu uzsūkšana, pārtikas produktu izžūšana un iespējamo baktēriju izplatīšanās. Īpaši nemiet to vērā, uzglabājot dzīvnieku izcelsmes pārtikas produktus. Sevišķi rūpējieties, lai tādi produkti kā jēla gaļa un zivis nenonāktu saskarē ar citiem pārtikas produktiem.

Iestatot pareizu temperatūru un ievērojot atbilstošas higiēnas prasības, pārtikas produktu uzglabāšanas laiks ievērojami paildzinās. Mazinās pārtikas atkritumu daudzums.

## Pārtikas produkti ar augstu olbaltumvielu saturu

Nemiet vērā, ka produkti ar augstu olbaltumvielu saturu bojājas ātrāk. Tas nozīmē, ka, piemēram, gliemenes un vēzveidīgie, bojājas ātrāk nekā zivis, savukārt zivis bojājas ātrāk nekā gaļa.

# Pārtikas produktu uzglabāšana augļu un dārzeņu atvilktnē (VeggieBox)

## VeggieBox

VeggieBox ir labi uzglabāšanas apstākļi augļiem un dārzeņiem.

VeggieBox esošā gaisa mitrumu var regulēt, lai tas aptuveni atbilstu ievietotajiem pārtikas produktiem. Paaugstināta gaisa mitruma ietekmē pārtikas produkti saglabā tiem piemītošo mitrumu un tik ātri nesažūst. Temperatūra aptuveni atbilst temperatūrai parastā dzesēšanas zonā.

Ņemiet vērā, ka labu uzglabāšanas rezultātu sasniegšanai noteicošais ir labs pārtikas produktu sākotnējais stāvoklis.

## Gaisa mitruma maiņa VeggieBox

Uzglabājot neiesaiņotus pārtikas produktus, gaisa mitruma līmenis VeggieBox pamatā ir atkarīgs no uzglabāto pārtikas produktu veida un daudzuma.

Ja uzglabājamo pārtikas produktu ir maz, gaisa mitrums var būt nepietiekams.

**Norāde:** Ja uzglabāšanai tiek ievietots tikai neliels daudzums produktu, tie ir hermētiski jāiesaiņo.

## Nepaaugstināta gaisa mitruma $\Delta$ izvēle

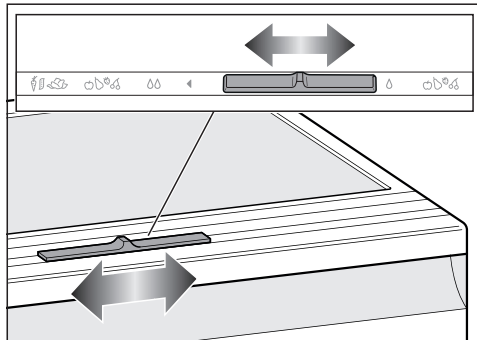

- Pabīdiet regulatoru pa labi.

Nodalījuma vāks ir atvērts un gaisa mitrums mazinās  $\Delta$ .

- Šādu iestatījumu pamatā izvēlieties, ja:
  - ir ievietots daudz produktu;
  - ievietoti dažādi produkti;
  - ievietoti pārsvarā augļi.
- VeggieBox ir pārāk augsts gaisa mitrums.

## Paaugstināta gaisa mitruma $\Delta\Delta$ izvēle

- Pabīdiet regulatoru pa kreisi.

Nodalījuma vāks ir aizvērts un gaisa mitrums paliek nodalījumā  $\Delta\Delta$ .

- Šādu iestatījumu izvēlieties, ja:
  - ir ievietots neliels daudzums produktu;
  - ievietoti pārsvarā dārzeņi;
- VeggieBox ir pārāk zems gaisa mitrums.

# Pārtikas produktu uzglabāšana augļu un dārzeņu atvilktnē (VeggieBox)

---

**Ja neesat apmierināts ar ievietoto pārtikas produktu uzglabāšanas rezultātu (piemēram, pārtikas produkti jau pēc neilga uzglabāšanas laika kļūst mīksti vai savītuši), ņemiet vērā turpmāk minētos norādījumus.**

- Ievietojiet uzglabāšanai tikai svaigus pārtikas produktus. Uzglabāšanas rezultātu būtiski ietekmē pārtikas produktu stāvoklis ievietošanas laikā.
- Pirms produktu ievietošanas iztīriet VeggieBox.
- Pirms ievietošanas noteciniet ļoti mitrus pārtikas produktus.
- Neglabājiet VeggieBox pret aukstumu neizturīgus pārtikas produktus (skatiet nodaļas “Pārtikas produktu glabāšana dzesēšanas zonā” sadaļu “Dzesēšanas zonai nepiemēroti”).
- Pārtikas produktu uzglabāšanai izvēlieties pareizo nodalījuma vāka stāvokli (nepaaugstināts  $\Delta$  vai paaugstināts  $\Delta\Delta$  gaisa mitrums).
- Paaugstināts gaisa mitrums  $\Delta\Delta$  veidojas tikai no ievietotajos pārtikas produktos esošā mitruma, ja tie tiek ievietoti bez iepakojuma. Jo vairāk pārtikas produktu ir ievietots nodalījumā, jo augstāks ir gaisa mitrums.
- Sagrieztus augļus un dārzeņus uzglabājiet rūpīgi apsegtus vai hermētiski iepakotus.
- Ja ar iestatījumu  $\Delta\Delta$  nodalījumā sakrājas pārāk daudz mitruma un tas sāk ietekmēt pārtikas produktus, nosusiniet ūdens kondensātu galvenokārt no grīdas un ievietojiet nodalījumā režģi vai kaut ko līdzīgu, lai pārmērīgais mitrums varētu uzsūkties. Varat arī pārslēgt uz nepaaugstinātu gaisa mitrumu  $\Delta$ , pārbīdot regulatoru pa labi.
- Ja, neņemot vērā iestatījumu  $\Delta\Delta$ , gaisa mitrums tomēr ir pārāk zems, hermētiski iepakojiet pārtikas produktus.

### Kas notiek, sasaldējot svaigus pārtikas produktus?

 Bojātu pārtikas produktu lietošana var apdraudēt veselību.

Ja temperatūra ilgāku laiku ir bijusi augstāka nekā  $-18\text{ }^{\circ}\text{C}$ , produkti var daļēji vai pilnīgi atkust. Tādējādi saīsinās pārtikas produktu glabāšanas laiks.

Pārbaudiet, vai produkti nav daļēji vai pilnīgi atkususi. Tādā gadījumā patērējiet šos pārtikas produktus pēc iespējas drīzāk vai pirms atkārtotas sasaldēšanas pārstrādājiet tos (izvēriiet vai izcepriet).

Svaigi pārtikas produkti ir jāsasaldē pēc iespējas straujāk, lai saglabātu to uzturvērtību, vitamīnus, izskatu un garšu.

Ja pārtikas produkti tiek strauji sasaldēti, šūnu šķidrums ir mazāk laika, lai no šūnām nokļūtu telpā starp tām. Šūnas saraujas ievērojami mazāk. Pēc atkausēšanas neliels pirms tam izplūdušā šķidruma daudzums var nokļūt atpakaļ šūnās, tādējādi sulīguma zudums ir ļoti ierobežots. Tāpēc veidojas tikai neliela ūdens peļķe.

### Saldētavas nodalījuma izmantošana

Izmantojiet saldētavas nodalījumu, lai:

- uzglabātu dziļi sasaldētus produktus;
- pagatavotu ledus kubiņus;
- sasaldētu nelielu daudzumu pārtikas produktu.

Dati par maksimālo saldēšanas jaudu ir sniegti uz identifikācijas datu plāksnītes.

Saldēšanas jauda norāda, kāds pārtikas produktu daudzums cik ilgā laikā var tikt pilnībā sasaldēts.

### Gatavo dziļi sasaldēto produktu glabāšana

Ja vēlaties uzglabāt gatavus dziļi sasaldētus produktus, jau veikalā pārbaudiet:

- vai iepakojums nav bojāts;
- derīguma termiņu;
- aukstumiekārtas temperatūrai pārdošanas vitrīnā ir jābūt  $-18\text{ }^{\circ}\text{C}$  vai zemākai.

- Ja iespējams, pārvadājiet dziļi sasaldētus produktus izolētā somā un ātri ievietojiet aukstumiekārtā.

# Saldēšana un uzglabāšana

## Svaigu pārtikas produktu sasaldēšana mājas apstākļos

### Pirms ievietošanas

- Ja svaigo pārtikas produktu daudzums pārsniedz 2 kg, apmēram 4–6 stundas pirms pārtikas produktu ievietošanas ieslēdziet Party-Modus funkciju ❄️ (skatiet nodaļu “Party režīma (SuperKühlen) izmantošana”).

Tādējādi iepriekš jau sasaldētie produkti saņems aukstuma rezervi.

- Sasaldēšanai izvēlieties tikai svaigus un kvalitatīvus pārtikas produktus.

Nemiet vērā, ka atsevišķi pārtikas produkti nav piemēroti sasaldēšanai. Tie, piemēram, ir dārzeņi, kas parasti tiek patērēti neapstrādāti, piemēram, lapu salāti vai redīsi.

**Norāde:** Lai saglabātu dārzeņu krāsu, garšu, aromātu un C vitamīnu, pirms sasaldēšanas blanšējiet dārzeņus. Šajā nolūkā iegremdējiet nelielas dārzeņu porcijas uz 2–3 minūtēm vārošā ūdenī. Pēc tam izņemiet dārzeņus un strauji atdzesējiet aukstā ūdenī. Noteciniet ūdeni no dārzeņiem.

### Saldējamo produktu iepakojšana

- Pirms saldēšanas produkti jāsadala porcijās.

**Norāde:** Lai nepieļautu saldēto produktu bojāšanos, izvēlieties piemērotu iepakojumu (piemēram, saldēšanas tvertnes).

- Izspiediet no iepakojuma gaisu un hermētiski aizveriet iepakojumu.
- Uz iepakojuma uzrakstiet saturu un sasaldēšanas datumu.

### Saldējamo produktu ievietošana

Tikko sasaldēšanai ievietotie pārtikas produkti nedrīkst saskarties ar jau sasaldētajiem, lai pasargātu šos pārtikas produktus no atkušanas.

- Lai nepieļautu sasaldēšanu vienā gabalā vai piesaldēšanu virsmām, iepakojumam pirms ievietošanas ir jābūt sausam.
- Izvietojiet saldējamus produktus izklātā veidā uz saldētavas nodalījuma grīdas vai saskarē ar sānu sienām, lai tie pēc iespējas ātrāk pilnībā sasaltu.

**Norāde:** Saldētavas priekšējā daļā esošo plauktu izmantojiet pārtikas produktiem, kurus bieži lietojat vai vēlaties uzglabāt tikai īslaicīgi.

**Aptuveni 24 stundas pēc produktu ievietošanas** sasaldēšanas process ir beidzies.

- Izslēdziet Party-Modus funkciju ❄️.

## Saldētu produktu uzglabāšanas laiks

Pārtikas produktu-grupa	Uzglabāšanas laiks (mēneši)
Saldējums	2 līdz 6
Maize, konditorejas izstrādājumi	2 līdz 6
Siers	2 līdz 4
Zivis, trekņas	1 līdz 2
Zivis, liesas	1 līdz 5
Desa, šķiņķis	1 līdz 3
Medījumu gaļa, cūkgaļa	1 līdz 12
Putnu gaļa, liellopu gaļa	2 līdz 10
Dārzeņi, augļi	6 līdz 18
Garšaugi	6 līdz 10

Norādītais uzglabāšanas laiks ir aptuvens.

Ja saldētie produkti ir iegādāti veikalā, noteicošais ir uzglabāšanas termiņš, kas ir norādīts uz iepakojuma.

Konstantā saldētavas nodalījuma -18 °C temperatūrā un ievērojot atbilstošas higiēnas prasības, var izmantot maksimālu pārtikas produktu uzglabāšanas termiņu un mazināt pārtikas atkritumu daudzumu.

## Paātrināta dzērienu atdzesēšana

Ja saldētavas nodalījumā ir ātri jāatdzesē dzērieni pudelēs, izņemiet pudeles no saldētavas **ne vēlāk kā pēc 1 stundas**, citādi tās pārsprāgs.

## Piederumu izmantošana

### Ledus kubiņu gatavošana

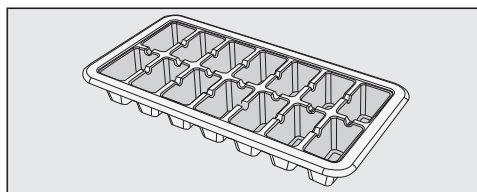

- Piepildiet ledus kubiņu trauku līdz 3/4 tilpuma ar ūdeni un novietojiet to uz saldētavas pamatnes.
- Ja ledus kubiņu trauks ir piesalis, tā atbrīvošanai lietojiet neasu priekšmetu, piemēram, karotes kātu.

**Norāde:** Lai ledus kubiņus varētu vieglāk izņemt no trauka, trauku var brīdi paturēt tekošā ūdenī.

## Atkausēšana

Dzesēšanas zona tiek atkausēta automātiski.

Ar kompresora darbību saistīti procesi tā darbības laikā var izraisīt sarmas un sīku ūdens pilienu veidošanos uz dzesēšanas zonas aizmugurējās sienas. Sarma un sīkie ūdens pilieni nav jānotīra.

Atkausēšanas procesā izveidojies ūdens pa īpašu tekni un izplūdes atveri tiek novadīts iztvaicēšanas sistēmā aukstumiekārtas aizmugurē. Kompresora radītā siltuma ietekmē atkausēšanas ūdens automātiski iztvaiko.

Raugieties, lai atkusušā ūdens tekne un izplūdes atvere vienmēr būtu tīra. Atkusušā ūdens izplūdei vienmēr ir jābūt brīvai.

## Saldētavas nodalījuma atkausēšana

Saldētavas nodalījums netiek atkausēts automātiski.

Iekārtas darbības laikā saldētavā, piemēram, uz iekšējām sienām, laika gaitā veidojas sarma un ledus. Sarmas un ledus veidošanās intensitāte ir atkarīga arī no turpmāk minētajiem apstākļiem:

- saldētavas durvis tika bieži virinātas vai ilgāku laiku bija atstātas atvērtas;
- sasaldēšanai tika ievietots liels daudzums svaigu pārtikas produktu;
- telpā ir paaugstināts gaisa mitrums.

Biezs ledus slānis noteiktos apstākļos var traucēt pilnībā aizvērt saldētavas nodalījuma durvis. Mazinās arī dzesēšanas jauda, tādējādi palielinot elektroenerģijas patēriņu.

- Laiku pa laikam atkausējiet saldētavas nodalījumu, bet ne vēlāk kā brīdī, kad vietām ir izveidojusies 0,5 cm bieža ledus kārtā.

**Norāde:** Izmantojiet laiku, kad saldētavas nodalījumā ir ievietots neliels daudzums saldējamo produktu vai to nav vispār vai telpā ir zems gaisa mitrums un zema temperatūra.





Nepareizas atkausēšanas dēļ radušos bojājumu risks.

Atkausēšanas laikā raugieties, lai netiktu bojāts aukstuma ģenerators un iekārta tāpēc nekļūtu nelietojama.

Neskrāpējiet sarmas un ledus kārtu. Neizmantojiet smailus vai asus priekšmetus.

Atkausēšanas paātrināšanai neizmantojiet mehāniskus palīg līdzekļus vai citus līdzekļus, kurus nav ieteicis ražotājs.

Nodrošiniet, lai apkārt esošajās mēbelēs neieklūtu ūdens.

## Sagatavošanās atkausēšanai

- Aptuveni 4 stundas pirms atkausēšanas ieslēdziet Party-Modus funkciju ❄️.

Tā tiks nodrošināta aukstuma rezerve iekārtā jau ievietotajiem produktiem un tos varēs ilgāk uzglabāt istabas temperatūrā.

- Izņemiet saldējamus produktus. Ietīniet saldējamus produktus vairākās laikrakstu papīra kārtās vai segās.

**Norāde:** Saldējamus produktus var uzglabāt arī izolētās somās.

- Uzglabājiet saldējamus produktus vēsā vietā, līdz saldētavas nodalījums atkal ir gatavs darbībai.

## Atkausēšana

Jo ilgāk saldējamie produkti tiks uzglabāti istabas temperatūrā, jo īsāks būs to uzglabāšanas laiks.

Atkausēšanu veiciet ātri.

- Izslēdziet Party-Modus funkciju ❄️ un aukstumiekārtu.

- Atvienojiet kontaktdakšu vai izslēdziet ēkas elektroinstalācijas drošinātājus.

- Atstājiet saldētavas durvis atvērtas.

**Norāde:** Atkausēšanas procesu var paātrināt, ievietojot saldētavā uz paliktņiem 2 traukus ar karstu (bet ne verdošu) ūdeni. Tādā gadījumā atkausēšanas laikā saldētavas durvīm ir jābūt aizvērtām, lai neaizplūstu siltums.

- Izņemiet atdalījušos ledus gabalus.
- Vairākkārt savāciet atkausēšanas ūdeni ar sūkli vai drānu.

## Pēc atkausēšanas

- Iztīriet un izžāvējiet saldētavas nodalījumu.
- Atkal pieslēdziet aukstumiekārtu elektrotīklam un ieslēdziet to.
- Tiklīdz temperatūra ir pietiekami zema, saldējamus produktus atkal ievietojiet saldētavas nodalījumā.

# Tīrīšana un kopšana

Nedrīkst noņemt aukstumiekārtas iekšpusē piestiprināto identifikācijas datu plāksnīti. Tā būs nepieciešama bojājumu gadījumā.

Nodrošiniet, lai iekārtas elektronikā vai apgaismes ierīcēs neieklūtu ūdens.

 Mitruma ieķļūšana var izraisīt bojājumus.

Tvaika tīrīšanas ierīces radītais tvaiks var bojāt plastmasas un elektriskās daļas.

Neizmantojiet aukstumiekārtas tīrīšanai tvaika tīrīšanas ierīces.

Caur atkausēšanas ūdens izplūdes atveri nedrīkst novadīt tīrīšanas ūdeni.

## Norādījumi par tīrīšanas līdzekļiem

Aukstumiekārtas iekšpusē izmantojiet tikai pārtikas produktiem nekaitīgus tīrīšanas un kopšanas līdzekļus.

Lai pasargātu visas virsmas no bojājumiem, **nelietojiet** tīrīšanai

- sodu, amonjaku, skābes vai hlorīdus saturošus tīrīšanas līdzekļus;
- kaļķi šķīdinošus tīrīšanas līdzekļus;
- abrazīvus tīrīšanas līdzekļus (piemēram, abrazīvus pulverus, abrazīvas pastas, pumeku);
- šķīdinātājus saturošus tīrīšanas līdzekļus;
- nerūsējošā tērauda tīrīšanas līdzekļus;
- trauku mašīnu tīrīšanas līdzekļus;
- cepeškrāsns tīrīšanas aerosolus;
- stikla tīrīšanas līdzekļus;
- abrazīvus cietus sūkļus un birstes (piemēram, katlu beržamos sūkļus);
- gumijas kasīkļus;
- asus metāla skrāpjus.

Tīrīšanai ir ieteicams izmantot tīru sūkli, remdenu ūdeni un nedaudz mazgāšanai ar rokām paredzēta trauku mazgājamā līdzekļa.

## Aukstumiekārtas sagatavošana tīrīšanai

- Izslēdziet aukstumiekārtu.
- Izņemiet no aukstumiekārtas pārtikas produktus un novietojiet tos vēsā vietā.
- Atkausējiet saldētavu (skatiet nodaļu "Atkausēšana").
- Izņemiet visas izņemamās iekārtas daļas, lai tās notīrītu.

## Iekšpuses tīrīšana

Tīriet aukstumiekārtu regulāri, bet vismaz vienu reizi mēnesī, un saldētavas nodalījumu pēc katras atkausēšanas reizes.

Ja netīrumi uz virsmu iedarbojas ilgstoši, tos, iespējams, vairs nevarēs notīrīt.

Var mainīties virsmu krāsa vai materiāla īpašības.

Netīrumus ir ieteicams notīrīt nekavējoties.

- Tīriet **iekšpusi** ar tīru sūkli, remdenu ūdeni un nelielu daudzumu mazgāšanai ar rokām paredzēta mazgājamā līdzekļa.
- Visas daļas mazgājiet ar rokām, nevis trauku mašīnā.
- Pēc tīrīšanas noslaukiet virsmas ar tīru ūdeni un nosusiniet visu ar mīkstu drānu.
- Tīriet saldētavu pēc katras atkausēšanas reizes.
- Lai atkausēšanas ūdens varētu netraucēti izplūst, biežāk tīriet atkausēšanas ūdens tekni un izplūdes atveri ar nelielu irbuli vai līdzīgu priekšmetu.

Pirms atkausēšanas ūdens teknes tīrīšanas izņemiet VeggieBox un virs tās esošo nodalījuma vāku.

- Lai aukstumiekārta pietiekami izvēdinātos un nerastos nepatīkami aromāti, vēl neilgu laiku atstājiet aukstumiekārtu atvērtu.

# Tīrīšana un kopšana

## Izņemiet un izjauciet piederumus, lai tos notīrītu

### Plaukta / pudeļu plaukta izjaukšana

Lai noņemtu apdares līsti, rīkojieties, kā ir norādīts turpmāk.

- Novietojiet plauktu / pudeļu plauktu uz darba virsmas.
- Sākot no vienas malas, novelciet apdares līsti.
- Pēc tīrīšanas atkal piestipriniet apdares līsti pie plaukta / pudeļu plaukta.

### Plaukta izjaukšana

- Novietojiet plauktu uz darba virsmas uz mīkstas pamatnes (piemēram, uz trauku dvieļa).

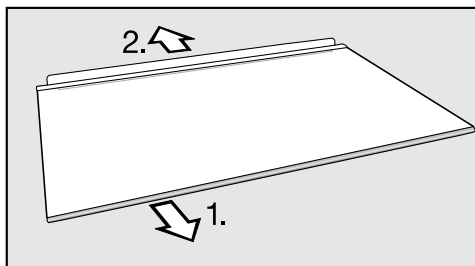

- Pirms tīrīšanas noņemiet no plaukta apdares līsti un aizmugurējo aizsarglīsti.
1. Sākot no vienas malas, novelciet apdares līsti.
  2. Novelciet aizmugurējo aizsarglīsti.
- Pēc tīrīšanas piestipriniet apdares līsti un aizmugurējo aizsarglīsti atpakaļ pie plaukta.

### Atvilktnes izņemšana

- Viegli paceliet atvilktnes priekšpusi un tad izvelciet to.

## Augļu un dārzeņu atvilktnes (Veggie-Box) priekšpusē noņemšana un pievienošana

Tīrīšanas nolūkā augļu un dārzeņu atvilktnes (VeggieBox) priekšpusi var noņemt.

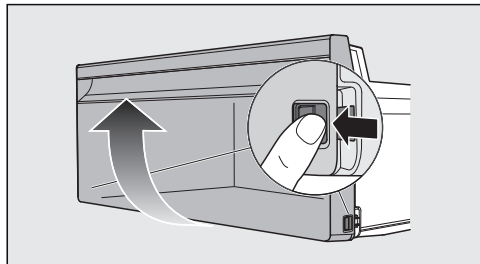

- Vienlaicīgi nospiediet abās augļu un dārzeņu atvilktnes (VeggieBox) malās esošos fiksatorus un izvelciet atvilktnes priekšpusi, paceļot to uz augšu.
- Lai ievietotu atvilktnes priekšpusi atpakaļ, uzlieciet to no augšas uz augļu un dārzeņu atvilktnes (VeggieBox). Nofiksējiet atvilktnes priekšpusi ar apakšā abās pusēs esošajiem fiksatoriem.

## Augļu un dārzeņu atvilktnes (Veggie-Box) nodalījuma vāka noņemšana un atkārtota ievietošana

- Izņemiet augļu un dārzeņu atvilktni.
- Paceliet nodalījuma vāka priekšpusi un izvelciet to ārā.
- Pēc tīrīšanas atkal iebīdiet nodalījuma vāku.

## Durvju blīvējuma tīrīšana

 Nepareiza tīrīšana var radīt bojājumus.

Apstrādājot durvju blīvējumu ar eļļām vai ziedēm, durvju blīvējums var kļūt porains.

Neapstrādājiet durvju blīvējumu ar eļļām vai ziedēm.

- Durvju blīvējumu regulāri nomazgājiet tikai ar tīru ūdeni un pēc tam rūpīgi nosusiniet ar sausu drānu.

## Gaisa pievades un izvades atveru tīrīšana

Putekļu nosēdumi palielina energo patēriņu.

- Regulāri tīriet gaisa pievades un izvades atveres ar otu vai putekļsūcēju (izmantojiet, piemēram, Miele putekļsūcēja apaļo birsti).

## Pēc tīrīšanas

- Ievietojiet visas daļas aukstumiekārtā.
- Atkal ieslēdziet aukstumiekārtu.
- Lai ātrāk pazeminātu temperatūru aukstumiekārtā, uz neilgu laiku ieslēdziet Party-Modus funkciju .
- Ievietojiet pārtikas produktus aukstumiekārtā, tikko temperatūra ir pietiekami zema.
- Aizveriet iekārtas durvis.

## Problēmu novēršana

Lielāko daļu traucējumu un kļūdu, kas var rasties ikdienas lietošanas laikā, varat novērst patstāvīgi. Daudzos gadījumos varat ietaupīt laiku un izmaksas, jo nebūs jāvērsas klientu apkalpošanas dienestā.

Vietnē [www.miele.com/service](http://www.miele.com/service) var saņemt informāciju par patstāvīgu traucējumu novēršanu.

Turpmākajās tabulās ir sniegti ieteikumi, kā konstatēt un novērst traucējuma vai kļūdas cēloni.

Līdz traucējumu novēršanas brīdim pēc iespējas neveriet aukstumiekārtas durvis, lai aukstuma zudums būtu pēc iespējas mazāks.

Problēma	Cēlonis un novēršana
<b>Pēc ieslēgšanas aukstumiekārta dzirdami neieslēdzas, pagaidām tā nedzesē.</b>	Tā nav kļūme. Pēc aukstumiekārtas ieslēgšanas līdz kompresora darbības sākumam var paiet līdz 8 minūtēm.
<b>Aukstumiekārtai nav dzesēšanas jaudas un temperatūras rādījums nav izgaismots.</b>	Aukstumiekārta nav ieslēgta. ■ Ieslēdziet aukstumiekārta.
	Kontaktdakša nav pareizi ievietota kontaktligzdā. ■ Iespraudiet kontaktdakšu kontaktligzdā.
	Izslēdzies mājas elektroinstalācijas drošinātājs. Iespējami bojājumi aukstumiekārtā, mājas elektrotīkla spriegumā vai citā iekārtā. ■ Vērsieties pie elektrotehnikas speciālista vai klientu apkalpošanas dienestā.

Problēma	Cēlonis un novēršana
<p><b>Temperatūras rādījums ir izgaismots, bet aukstumiekārtai nav dzesēšanas jaudas.</b></p>	<p>Ir ieslēgts demonstrācijas režīms. Tas ir paredzēts pilnvarotajam izplatītājam iekārtas demonstrācijai, neieslēdzot dzesēšanu. Personīgai lietošanai šis iestatījums nav nepieciešams.</p> <ul style="list-style-type: none"> <li>■ Demonstrācijas režīmu var izslēgt, veicot iekārtas paštestu.</li> <li>■ Izslēdziet aukstumiekārtu.</li> <li>■ Atvienojiet kontaktdakšu.</li> <li>■ Pēc 5 minūtēm atkal pieslēdziet aukstumiekārtu elektrotīklam un ieslēdziet to.</li> <li>■ Nākamajās 10 sekundēs 3–5 sekundes pieskarieties skārientaustiņam , līdz atskan signāls.</li> </ul> <p>Sākas iekārtas paštests.</p> <ul style="list-style-type: none"> <li>- Ja pēc iekārtas paštesta beigām atskan 2 signāli un temperatūras rādījums rāda iestatīto temperatūru, aukstumiekārta ir darba kārtībā.</li> <li>- Aukstumiekārta pāriet normālā režīmā.</li> <li>- Ja pēc iekārtas paštesta beigām atskan 5 signāli un temperatūras rādījuma LED spuldzes deg ar atšķirīgu spožumu, ir radies bojājums. Sazinieties ar klientu apkalpošanas dienestu. LED gaismas sniedz klientu apkalpošanas dienestam norādi par radušos bojājumu.</li> </ul>
<p><b>Kompresors ieslēdzas arvien biežāk un uz ilgāku laiku, temperatūra aukstumiekārtā ir pārāk zema.</b></p>	<p>Gaisa pievades un izvades atveres ir aizsegtas vai pieputējušas.</p> <ul style="list-style-type: none"> <li>■ Neaizsedziet gaisa pievades un izvades atveres.</li> <li>■ Regulāri iztīriet putekļus no gaisa pievades un izvades atverēm.</li> </ul> <p>Bieži tika atvērtas iekārtas un saldētavas durvis.</p> <ul style="list-style-type: none"> <li>■ Iekārtas vai saldētavas durvis atveriet tikai tad, ja ir nepieciešams, un uz iespējami īsāku brīdi.</li> </ul> <p>Nepieciešamā temperatūra pēc kāda laika atkal tiks iestatīta automātiski.</p> <p>Iekārtas un / vai saldētavas nodalījuma durvis nav cieši aizvērtas.</p> <p>Iespējams, saldētavas nodalījumā jau ir izveidojusies biežāka ledus kārtā.</p> <ul style="list-style-type: none"> <li>■ Aizveriet iekārtas durvis.</li> </ul>

## Problēmu novēršana

Problēma	Cēlonis un novēršana
	<p>Nepieciešamā temperatūra pēc kāda laika atkal tiks iestatīta automātiski.</p> <p>Ja jau ir izveidojusies bieža ledus kārtā, mazinās dzesēšanas jauda, tādējādi palielinot enerģijas patēriņu.</p> <ul style="list-style-type: none"> <li>■ Atkausējiet saldētavas nodalījumu un iztīriet to.</li> </ul> <p>Apkārtējā temperatūra ir pārāk augsta. Jo augstāka ir apkārtējā temperatūra, jo ilgāk darbojas kompresors.</p> <ul style="list-style-type: none"> <li>■ Ņemiet vērā nodaļas “Uzstādīšana” sadaļā “Uzstādīšanas vieta” sniegtos norādījumus.</li> </ul> <p>Aukstumiekārta nav pareizi iebūvēta iebūvēšanas nišā.</p> <ul style="list-style-type: none"> <li>■ Iebūvējiet aukstumiekārtu saskaņā ar norādījumiem pievienotajā montāžas instrukcijā.</li> </ul> <p>Aukstumiekārtā ir iestatīta pārāk zema temperatūra.</p> <ul style="list-style-type: none"> <li>■ Izmainiet temperatūras iestatījumu.</li> </ul> <p>Vienlaikus tika ievietots liels daudzums sasaldējamo pārtikas produktu.</p> <ul style="list-style-type: none"> <li>■ Ņemiet vērā nodaļā “Saldēšana un uzglabāšana” sniegtos norādījumus.</li> </ul> <p>Vēl ir ieslēgta Party-Modus funkcija ❄️.</p> <ul style="list-style-type: none"> <li>■ Lai taupītu enerģiju, manuāli pirms laika izslēdziet Party-Modus funkciju ❄️.</li> </ul>
<p><b>Kompresors ieslēdzas aizvien retāk un īsāku laiku, aukstumiekārtā paaugstinās temperatūra.</b></p>	<p>Tā nav kļūme. Ir iestatīta pārāk augsta temperatūra.</p> <ul style="list-style-type: none"> <li>■ Izmainiet temperatūras iestatījumu.</li> <li>■ Atkārtoti pārbaudiet temperatūru pēc 24 stundām.</li> </ul> <p>Saldētie produkti sāk atkust.</p> <p>Apkārtējās vides temperatūra ir zemāka nekā temperatūra, kādā šo iekārtu ir paredzēts uzstādīt.</p> <p>Ja apkārtējās vides temperatūra ir pārāk zema, kompresors ieslēdzas retāk. Tādējādi saldētavas nodalījums var kļūt pārāk silts.</p> <ul style="list-style-type: none"> <li>■ Ņemiet vērā nodaļas “Uzstādīšana” sadaļā “Uzstādīšanas vieta” sniegtos norādījumus.</li> <li>■ Paaugstiniet apkārtējās vides temperatūru.</li> </ul>
<p><b>Aukstumiekārtas temperatūra stipri atšķiras no izvēlēta iestatījuma.</b></p>	<p>Parasti var paiet vairākas stundas, līdz aukstumiekārta sasniedz iepriekš iestatīto temperatūru.</p> <ul style="list-style-type: none"> <li>■ Dažreiz palīdz tas, ka aukstumiekārta tiek uz 5 minūtēm izslēgta un pēc tam atkal ieslēgta.</li> </ul>





## Vispārīgas problēmas aukstumiekārtas darbībā

Problēma	Cēlonis un novēršana
<b>Atskan brīdinājuma signāls.</b>	Iekārtas durvis ir atvērtas ilgāk nekā 2 minūtes. <ul style="list-style-type: none"> <li>■ Aizveriet iekārtas durvis.</li> </ul>
<b>Dzesēšanas zonas pamatne ir slapja.</b>	Aizsērējusi kondensētā ūdens izplūdes atvere. <ul style="list-style-type: none"> <li>■ Iztīriet kondensētā ūdens tekni un izplūdes atveri.</li> </ul>
<b>Saldētavas durvis vairākas reizes pēc kārtas nevar atvērt.</b>	Tā nav kļūme. Piesūkšanās dēļ saldētavas durvis bez papildspēka patēriņa var atvērt tikai apmēram pēc 1 minūtes.
<b>Saldētie produkti ir piesaluši pie saldēšanas zonas virsmas.</b>	Pārtikas produktu iepakojums to ievietošanas brīdī nav bijis sauss. <ul style="list-style-type: none"> <li>■ Lai atdalītu saldētos produktus, izmantojiet neasu priekšmetu, piemēram, karotes kātu.</li> </ul>
<b>Saldētavā ir izveidojusies bieza ledus kārtā.</b>	Saldētavas nodalījuma durvis nevar cieši aizvērt. <ul style="list-style-type: none"> <li>■ Pārbaudiet, vai saldētavas nodalījuma durvis var cieši aizvērt.</li> </ul>
	Saldētavas nodalījums jāatkausē. <ul style="list-style-type: none"> <li>■ Atkausējiet saldētavas nodalījumu un iztīriet to.</li> </ul>
<b>Ir bijis strāvas padeves pārtraukums.</b>	Strāvas padeves pārtraukuma laikā pieaug temperatūra aukstumiekārtā. Saīsinās uzglabāšanas laiks un tiek ietekmēta pārtikas produktu kvalitāte. <ul style="list-style-type: none"> <li>■ Strāvas padeves pārtraukuma laikā pēc iespējas vairāk turiet aukstumiekārtu aizvērtu un neievietojiet jaunus pārtikas produktus.</li> <li>■ Pēc strāvas padeves pārtraukuma pārbaudiet pārtikas produktu kvalitāti.</li> <li>■ Atkarībā no temperatūras pārbaudiet pārtikas produktus, vai tie nav daļēji vai pilnīgi atkusuši. Ja pārtikas produkti ir atkusuši, pirms atkārtotas sasaldēšanas tie ir termiski jāapstrādā (jāvāra vai jācep).</li> <li>■ Ja rodas šaubas, likvidējiet atkusušus produktus.</li> </ul>

# Problēmu novēršana

## Nedarbojas iekšējais apgaismojums

Problēma	Cēlonis un novēršana
<b>Nedarbojas iekšējais apgaismojums.</b>	<p>Aukstumiekārta nav ieslēgta.</p> <ul style="list-style-type: none"><li>■ Ieslēdziet aukstumiekārta.</li></ul> <p>Ja iekārtas durvis ir atvērtas, pēc aptuveni 15 minūtēm iekšējais apgaismojums pārkaršanas dēļ automātiski izslēdzas. Ja tas nav problēmas cēlonis, ir radies traucējums.</p> <div data-bbox="404 453 1039 699" style="border: 1px solid gray; padding: 5px;"><p> Atklātas strāvu vadošas daļas var izraisīt elektriskās strāvas triecienu.</p><p>Noņemot apgaismojuma pārsegu, varat pieskarties strāvu vadošām daļām.</p><p>Nenoņemiet apgaismojuma pārsegu. LED apgaismojumu drīkst mainīt un remontēt tikai klientu apkalpošanas dienesta speciālisti.</p></div> <div data-bbox="404 715 1039 932" style="border: 1px solid gray; padding: 5px;"><p> LED apgaismojums var radīt savainojumus.</p><p>Šis apgaismojums atbilst riska grupai RG 2. Ja pārsegs ir bojāts, var tikt savainotas acis.</p><p>Ja spuldžu pārsegs ir bojāts, neskatieties no tuva attāluma tieši apgaismojumā ar optiskiem (lupu vai līdzīgiem) instrumentiem.</p></div> <ul style="list-style-type: none"><li>■ Sazinieties ar klientu apkalpošanas dienestu.</li></ul>

Normāli trokšņi	Kas tos rada?
<b>Brrrrr ...</b>	Dūkoņu izraisa kompresors. Kad kompresors ieslēdzas, tā īslaicīgi var kļūt nedaudz skaļāka.
<b>Blubb, blubb ...</b>	Burbuļošanu, skalošanos vai dūkšanu rada aukstumagēnts, kas plūst pa caurulēm.
<b>Klik ...</b>	Klikšķi ir dzirdami katru reizi, kad termostats ieslēdz vai izslēdz kompresoru.
<b>Knak ...</b>	Knakšķēšana ir dzirdama katru reizi, kad aukstumiekārtā notiek materiālu izplešanās.
Ņemiet vērā, ka kompresora un plūsmas trokšņus aukstumagēnta cirkulācijas kontūrā nav iespējams novērst.	

Trokšņi	Cēlonis un novēršana
<b>Grabēšana, žvadzēšana, šķindoņa</b>	Aukstumiekārta nav novietota līdzeni. Izmantojot līmeņrādi, novietojiet iekārtu līdzeni. Līmeņošanai izmantojiet regulējamās kājas aukstumiekārtas apakšā.
	Aukstumiekārta pieskaras citām mēbelēm vai ierīcēm. Atbīdiet iekārtu.
	Atvilktnes vai plaukti ļogās vai iestrēgst. Pārbaudiet izņemamās daļas un, ja nepieciešams, ievietojiet tās atkārtoti.
	Saskaras pudeles vai trauki. Pārvietojiet tos nedaudz tālāk citu no cita.
	Transportēšanas kabeļa turētājs joprojām atrodas iekārtas aizmugurē. Noņemiet to.

# Klientu apkalpošanas dienests

Vietnē [www.miele.com/service](http://www.miele.com/service) var iegūt informāciju par patstāvīgu traucējumu novēršanu un Miele rezerves daļām.

## Kontaktinformācija traucējumu gadījumā

Traucējumu gadījumā, kurus nevarat novērst patstāvīgi, sazinieties, piemēram, ar savu Miele specializēto tirgotāju vai Miele Klientu apkalpošanas dienestu.

Miele Klientu apkalpošanas dienesta pakalpojumus var pieteikt tiešsaistē [www.miele.com/service](http://www.miele.com/service).

Miele Klientu apkalpošanas dienesta kontaktinformācija ir norādīta šī dokumenta beigās.

Klientu apkalpošanas dienestam ir nepieciešams modeļa apzīmējums un sērijas numurs (Fabr. / SN / Nr.). Abus šos parametrus var apskatīt uz identifikācijas datu plāksnītes aukstumiekārtas iekšpusē vai atkarībā no modeļa – iestatījumu režīma informācijas sadaļā **i**.

Identifikācijas datu plāksnīte atrodas aukstumiekārtas iekšpusē.

## Datubāze EPREL

Kopš 2021. gada 1. marta informācija par enerģijas patēriņa marķējumu un ekodizaina prasībām ir pieejama Eiropas Produktu datubāzē (EPREL). Produktu datubāzei var piekļūt saitē <https://eprel.ec.europa.eu/>. Tajā jums tiks lūgts ievadīt modeļa apzīmējumu.

Modeļa apzīmējumu var apskatīt uz identifikācijas datu plāksnītes aukstumiekārtas iekšpusē vai atkarībā no modeļa – iestatījumu režīma informācijas sadaļā **i**.

<b>Miele</b>	
E-Nr.: XXXXXX	FD: XXXX Fab. Nr. XXXXXXXX
Type: XXXXXX XXXXXX	
Kühl-/Gefriergerät/refrigerator-freezer/refrigerateur-congela-teur	
Klasse/class/classe	
Gesamtvolumen/total volume/volume total	
Kühlfach/fridge comp./comp. refrigerator	
Kaltlagerfach/chill comp./comp. conservateur	
Kellerfach/cellar comp./comp. de rafraichissement	
Tiefkühlfach./bereich/frozen-food comp./comp. congelateur	
Gefrierfach/freezer comp./comp. congela-teur	
Gefrierverm./freezing capacity/pouvoir de congela-teur	
R600a	XXXXg

## Garantija

Garantijas termiņš ir 2 gadi.

Papildinformāciju skatiet pievienotajos garantijas noteikumos.

Uzņēmums Miele Latvijā papildus likumā noteiktajām garantijas prasībām pret pārdevēju, tās neierobežojot, piešķir pircējam prasības pret šādām garantijas saistībām, ja tiek iegādāta jauna iekārta.

## I Garantijas ilgums un garantijas perioda sākums

1. Garantija tiek piešķirta šādam laika periodam:
  - a) 24 mēneši sadzīves tehnikas iekārtām, kas paredzētas regulārai lietošanai;
  - b) 12 mēneši profesionālām iekārtām, kas paredzētas regulārai lietošanai.
2. Garantijas periods sākas no dienas, kad ir izrakstīts rēķins par iekārtas iegādi.

Garantijas periods nevar tikt pagarināts, ja ir veikti garantijas pakalpojumi un piegāde saistībā ar garantiju.

## II Garantijas priekšnoteikumi

1. Iekārta ir iegādāta pie specializētā tirgotāja vai tieši uzņēmumā Miele kādā no ES dalībvalstīm, Šveicē vai Norvēģijā un tur arī uzstādīta.
2. Pēc klientu apkalpošanas dienesta darbinieka pieprasījuma tiek uzrādīts garantijas apliecinājums (pirkuma čeks vai aizpildīta garantijas karte).

## III Garantijas saturs un apjoms

1. Iekārtas defekti tiek novērsti noteiktā termiņā bez maksas, salabojot vai nomainot bojātās daļas. Šim nolūkam nepieciešamos izdevumus, piemēram, transporta, ceļa, darbaspēka un rezerves daļu izmaksas, sedz uzņēmums Miele Latvijā. Nomainītās daļas vai iekārtas kļūst par uzņēmuma Miele Latvijā īpašumu.
2. Garantija neattiecas uz bojājumiem, ko uzņēmums Miele Latvijā jau novērsis, ja vien tie nav radušies Miele Latvijā klientu apkalpošanas dienesta darbinieku tīšas nevērības vai neuzmanības dēļ.
3. Izmantoto materiālu un piederumu piegāde pakalpojumā nav iekļauta.

## IV Garantijas ierobežojumi

Garantija neattiecas uz iekārtas bojājumiem vai darbības traucējumiem, kas radušies šādu apstākļu ietekmē.

1. Nepareiza uzstādīšana vai pievienošana, piemēram, spēkā esošo drošības tehnikas noteikumu vai lietošanas, pievienošanas un montāžas instrukciju neievērošana.
2. Paredzētajam nolūkam neatbilstoša lietošana, kā arī neprasmīga lietošana vai apstrāde, piemēram, ar nepiemērotiem mazgāšanas līdzekļiem vai ķīmikālijām.
3. Ja iekārta ir iegādāta kādā citā ES valstī, Šveicē vai Norvēģijā, tās īpašo tehnisko specifikāciju dēļ tā ir izmantojama vai nu bez ierobežojumiem, vai tikai ar ierobežojumiem.
4. Ārējas iedarbības ietekmē, piemēram, transportēšanas laikā radušies bojājumi, precīzi pagrūžot vai tai nokrītot, laikapstākļu vai citu dabas parādību ietekmē radušies bojājumi.
5. Ja remontu un daļu nomaiņu neveic uzņēmuma Miele apkalpošanas dienesta darbinieki, kas ir pilnvaroti un sertificēti šo pakalpojumu sniegšanai.
6. Ja netiek izmantotas uzņēmuma Miele oriģinālās rezerves daļas, kā arī Miele piederumi.
7. Stikla plīsumi un bojātas kvēlspuldzes.
8. Elektriskās strāvas un sprieguma svārstības, kas pārsniedz ražotāja norādīto pieļaujamo robežu vai ir zem tās.
9. Lietošanas instrukcijā sniegto apkopes un tīrīšanas noteikumu neievērošana.

## V Datu drošība

Personas dati tiek izmantoti tikai un vienīgi pasūtījuma izpildes vai garantijas pakalpojumu veikšanas vajadzībām, ņemot vērā datu aizsardzības tiesiskos nosacījumus.





Vācija - Miele & Cie. KG, Carl-Miele-Straße 29, 33332 Gütersloh

K 7118 D, K 7128 D, K 7318 D, K 7328 D

lv-LV

M.-Nr. 12 346 040 / 01