

## Navodila za uporabo Pomivalno-dezinfekcijski stroj za laboratorijsko steklovino in laboratorijske pripomočke PG 8583



Pred postavitvijo – inštalacijo – zagonom  
**obvezno** preberite navodila za uporabo.  
Le tako se boste zaščitili pred  
poškodbami in preprečili škodo na stroju.

sl - SI



<b>Napotki za branje navodil</b> .....	7
Definicija izrazov .....	7
<b>Uporaba v skladu s predpisi</b> .....	8
<b>Opis stroja</b> .....	9
Pregled stroja .....	9
Upravljalna plošča .....	10
Svetleče diode v poljih tipk .....	11
<b>Uporabniški profili</b> .....	12
Profili uporabnikov .....	12
<b>Varnostna navodila in opozorila</b> .....	13
Simboli na stroju .....	18
<b>Upravljanje</b> .....	19
Slike prikazovalnika .....	19
Vklop .....	20
Izklop .....	20
Funkcija avtomatskega izklopa .....	20
Stanje pripravljenosti za uporabo .....	20
Upravljalna površina na prikazovalniku .....	21
Upravljanje menijev .....	21
Nastavitve v meniju .....	22
Simboli na prikazovalniku .....	23
<b>Prvi zagon</b> .....	24
Postavitev in priklop .....	24
Potek .....	24
<b>Odpiranje in zapiranje vrat</b> .....	28
Elektronska zapora vrat .....	28
Odpiranje vrat .....	28
Zapiranje vrat .....	28
Odpiranje vrat v nujnih primerih .....	29
<b>Naprava za mehčanje vode</b> .....	30
Trdota vode .....	30
Nastavitev trdote vode .....	31
Polnjenje regeneracijske soli .....	33
Prikaz potrebnega polnjenja soli .....	35
<b>Tehnika uporabe</b> .....	36
Vozički, košare, moduli in vložki .....	36
Nastavitev višine zgornje košare .....	37
Razvrščanje predmetov .....	39
<b>Tehnika kemijskih postopkov</b> .....	43
<b>Polnjenje in doziranje procesnih kemikalij</b> .....	47
Dozirni sistemi .....	48
Označevanje sesalnih nastavkov .....	48
Dozirni moduli .....	48
Priklop dozirnih modulov .....	49
Doziranje tekočih medijev .....	49

# Vsebina

---

Nevtralizacijsko sredstvo .....	50
Dodajanje nevtralizacijskega sredstva .....	50
Prikaz pomanjkanja sredstva.....	51
Doziranje nevtralizacijskega sredstva.....	51
Pomivalno sredstvo .....	52
Dodajanje tekočega pomivalnega sredstva .....	53
Prikaz pomanjkanja sredstva.....	53
Doziranje tekočega pomivalnega sredstva.....	54
Doziranje praškastega pomivalnega sredstva .....	54
<b>Uporaba</b> .....	56
Izbira programa .....	56
Zagon programa.....	56
Zagon programa s prednastavitvijo zagona.....	56
Podpora sušenja.....	58
Prikaz poteka programa .....	59
Konec programa.....	59
Prekinitev programa .....	60
Prekinitev programa .....	61
Prekinitev zaradi motnje .....	61
Ročna prekinitev.....	61
Sistemska sporočila .....	62
Čiščenje kombinacije sit.....	62
Nizko stanje napoljenosti .....	63
Nadzor tlaka pomivanja in pršilnih ročic .....	63
<b>Nastavitve</b> ▾ .....	64
Prednastavitev zagona .....	65
Sušenje (podpora sušenja) .....	66
Odzračevanje DOS .....	67
Jezik ▾ .....	68
Ura.....	69
Glasnost .....	72
<b>Razširjene nastavitve</b> .....	73
Koda.....	75
Vnos PIN-kode .....	75
Datum.....	78
Dnevnik obratovanja.....	79
Protokol .....	80
Enota za temperaturo .....	80
Programske nastavitve .....	80
Sprostitev programov za uporabo .....	81
Premikanje programa: določitev tipk za izbiro programa .....	82
Dozirni sistemi .....	83
Odzračevanje DOS .....	84
Preizkusni program.....	86
Vzdrževanje filtrov .....	87
Čiščenje sit v pomivalni komori.....	87
Aktiviranje in nastavitev intervala .....	87
Vmesnik.....	89
Trdota vode .....	92

Izpis na prikazovalniku: temperatura .....	92
Prikazovalnik: svetlost in kontrast .....	93
Izklop po .....	94
Stanje pripravljenosti za uporabo .....	94
Funkcija avtomatskega izklopa .....	94
Izklop po aktivaciji .....	95
Tovarniške nastavitve .....	96
Verzija programske opreme .....	96
<b>Programske nastavitve .....</b>	<b>97</b>
Prilagoditev programskih nastavitvev .....	97
Struktura programa .....	97
Glava programa .....	97
Programski bloki .....	98
Priklic menija .....	99
Ponastavitev programa .....	99
Sprememba programa .....	100
Dodelitev blokov pomivanja .....	101
Nadzor pršilnih ročic .....	101
Sprememba količine vode .....	103
Podaljšanje časa črpanja iz stroja .....	104
Nastavitev koncentracije .....	105
Nastavitev temperature bloka pomivanja .....	106
Podpora sušenja .....	108
<b>Procesna dokumentacija .....</b>	<b>109</b>
Naknadno odčitavanje protokolov posameznih šarž .....	112
Zunanja programska oprema .....	112
Tiskalnik protokolov .....	112
<b>Vzdrževalni ukrepi .....</b>	<b>113</b>
Vzdrževanje .....	113
Rutinsko preverjanje .....	114
Čiščenje sit v pomivalni komori .....	114
Preverjanje in čiščenje pršilnih ročic .....	116
Čiščenje stroja .....	118
Čiščenje upravljalne plošče .....	118
Čiščenje vrat in vratnih tesnil .....	118
Čiščenje pomivalne komore .....	118
Čiščenje sprednje strani .....	118
Preprečevanje umazanosti površin .....	118
Preverjanje vozičkov, košar, modulov in vložkov .....	119
Preverjanje učinkovitosti .....	120
<b>Pomoč pri motnjah .....</b>	<b>123</b>
Tehnične motnje in sporočila .....	123
Doziranje/dozirni sistemi .....	124
Pomanjkanje soli/naprava za mehčanje vode .....	126
Prekinitev s številko napake .....	127
Motnje in sporočila, povezana s procesom .....	131
Vrata .....	133
Nezadostno čiščenje in korozija .....	133
Nadzor pršilnih ročic/tlak pomivanja .....	136

# Vsebina

---

Dotok in odtok vode .....	137
Zvoki med delovanjem .....	138
Tiskalnik/vmesnik .....	138
<b>Odprava motenj</b> .....	139
Čiščenje odtočne črpalke in protipovratnega ventila .....	139
Čiščenje sit v dovodni cevi .....	140
Naknadna namestitev sita z veliko površino .....	140
<b>Servisna služba</b> .....	141
Obveščanje servisne službe .....	141
Verzija programske opreme .....	142
<b>Postavitev</b> .....	143
Postavitev in poravnavanje stroja v pravilen položaj .....	143
Vgradnja stroja pod delovni pult .....	144
Odstranitev pokrova stroja .....	144
Elektromagnetna združljivost (EMZ) .....	145
<b>Električni priključek</b> .....	146
Priklop izravnave potencialov .....	146
Izklop ob preobremenitvi .....	147
<b>Priklop na vodovodno omrežje in odtočni sistem</b> .....	148
Priklop dovodnih cevi .....	148
Naknadna namestitev sita z veliko površino .....	149
Priklop odtočne cevi .....	150
<b>Pregled programov</b> .....	151
Splošni programi .....	151
Programi za posebne vrste nečistoč .....	152
Programi za posebne predmete .....	152
Dodatni programi .....	153
Izbira programa, odvisna od uporabljene opreme .....	153
<b>Programski parametri</b> .....	154
Prosto pomnilniško mesto .....	154
Prosto pomnilniško mesto .....	155
Mini .....	156
Standardni .....	157
Univerzalni .....	158
Intenzivni .....	159
Injektor plus .....	160
Anorganica .....	161
Organica .....	162
Program za olja .....	163
Plastika .....	164
Pipete .....	165
Special 93 °C-10' .....	166
<b>Tehnični podatki</b> .....	167
<b>Vaš prispevek k varovanju okolja</b> .....	168
Odstranjevanje embalaže .....	168

## Opozorila

⚠ Opozorila vsebujejo informacije, pomembne za varnost. Opozarjajo pred možnimi poškodbami oseb in materialno škodo. Opozorila skrbno preberite in upoštevajte zahteve glede rokovanja in pravil obnašanja, ki jih vsebujejo.

## Opombe

Opombe vsebujejo informacije, ki jih morate še posebej upoštevati.

## Dodatne informacije in pripombe

Dodatne informacije in pripombe so označene z enostavnim okvirjem.

## Koraki ukrepanja

Pred vsakim korakom ukrepanja je črn kvadratik.

### Primer:

■ S pomočjo puščice izberite želeno možnost in shranite nastavitve s tipko *OK*.

## Prikazovalnik

Izrazi, ki so izpisani na prikazovalniku, so označeni s posebno pisavo, ki spominja na napise na prikazovalniku.

### Primer:

Meni Nastavitve .

## Definicija izrazov

### Stroj

V teh navodilih za uporabo je pomivalno-dezinfekcijski stroj imenovan stroj.

### Predmeti za pomivanje

Izraz predmeti za pomivanje se na splošno uporablja, kadar predmeti, ki se pripravijo v stroju, niso podrobneje definirani.

### Pomivalna tekočina

Pomivalna tekočina je mešanica vode in procesnih kemikalij.

## Uporaba v skladu s predpisi

---

V tem pomivalno-dezinfekcijskem stroju lahko z vodnimi mediji pripravljate laboratorijsko steklovino, laboratorijske pripomočke in podobne predmete ter dele, kot so:

- posode, npr. čaše, steklenice, bučke in epruvete
- merilne posode, npr. merilne bučke, merilni valji in pipete
- skledice, npr. petrijevke in urna stekla
- plošče, npr. objektna stekelca in plošče za sekvenciranje
- drobni deli, npr. pokrovi, magnetne palčke, lopatke in čepi
- drugo, npr. škatle, platenke in plastične posode, kovinski deli, različne cevke in liji

Priprava zajema pomivanje, izpiranje in po potrebi termično dezinfekcijo ter sušenje navedene laboratorijske steklovine, laboratorijskih pripomočkov in komponent.

Priprava poteka v kombinaciji:

- s procesnimi kemikalijami, ki so prilagojene rezultatom postopka priprave;
- z nosilci za vlaganje, ki so prilagojeni predmetom za pomivanje.

Upoštevajte informacije proizvajalcev predmetov za pomivanje.

Pomivalno-dezinfekcijski stroj je predviden za uporabo v laboratorijih, npr. kemijskih in bioloških laboratorijih na visokošolskih in raziskovalnih ustanovah ter v industriji, in na področjih v industriji, ki so podobna laboratorijskemu okolju.

### **Uporaba, ki ni v skladu s predpisi**

Pomivalno-dezinfekcijskega stroja ne smete uporabljati za druge namene, ki niso opisani v poglavju o pravilni uporabi. To velja še zlasti za:

- pripravo medicinskih pripomočkov, ki so primerni za pripravo;
- uporabo na gostinskem področju;
- uporabo v gospodinjstvu.





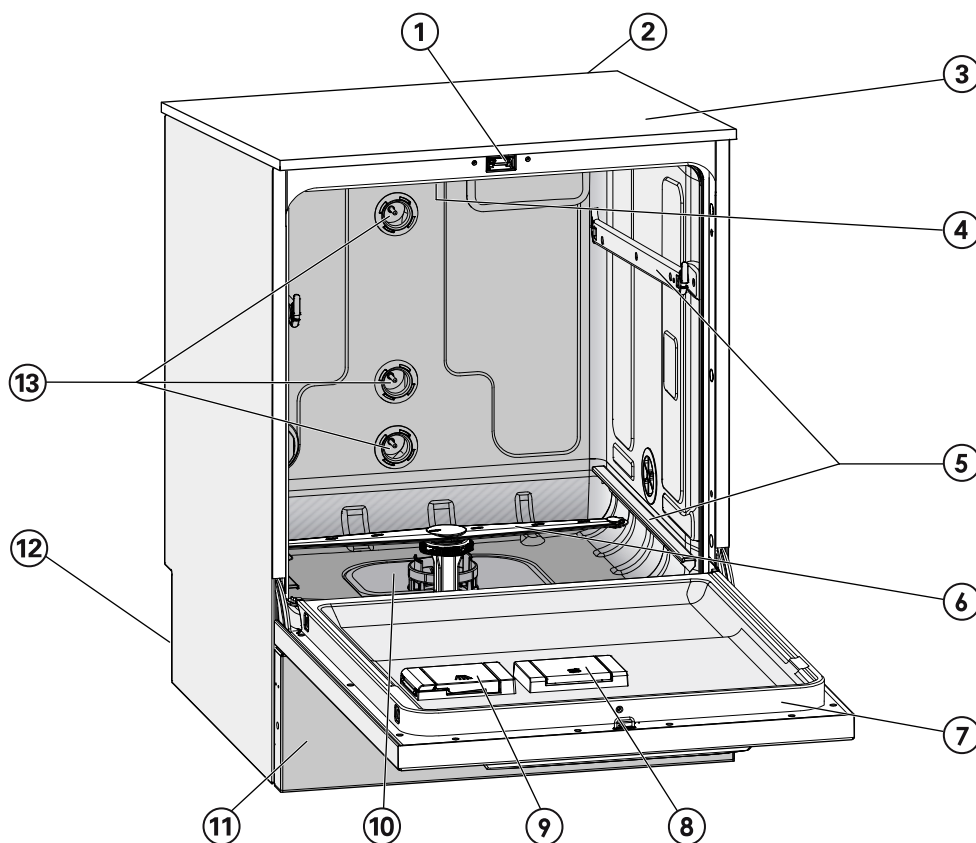





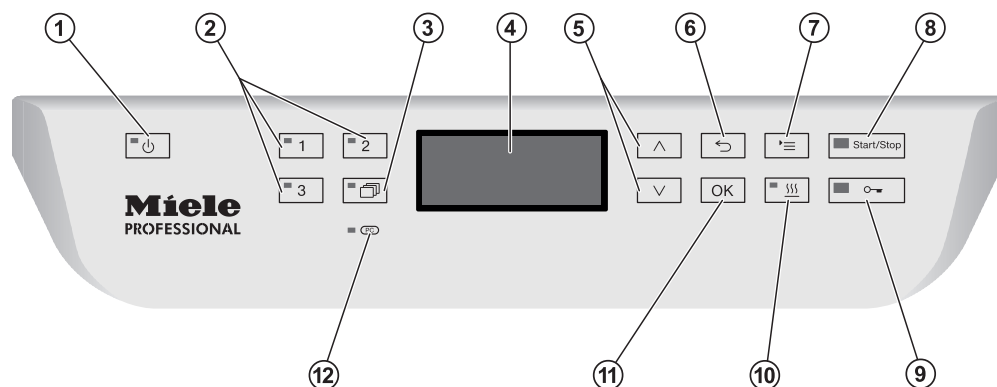





## Pregled stroja



- ① Udobno zapiralo vrat
- ② Reža za komunikacijski modul (hrbta stran, desno zgoraj)
- ③ Dostop za merilno tipalo za preizkus učinkovitosti (zgornja stran, spredaj desno; viden samo pri odstranjenem pokrovu)
- ④ Zgornja pršilna ročica stroja
- ⑤ Vodila za košare in vozičke
- ⑥ Spodnja pršilna ročica stroja
- ⑦ Napisna ploščica
- ⑧ Rezervoar za regeneracijsko sol
- ⑨ Dozirni prekat za praškasto pomivalno sredstvo (opcija)
- ⑩ Kombinacija sit
- ⑪ Plošča podnožja
- ⑫ Na hrbtni strani:
  - Druga napisna ploščica
  - Električni in vodni priključki
  - Sesalni nastavek/-ki za zunanje posode
  - Priključki za zunanje dozirne module (DOS-module)
- ⑬ Vodni priključki za vozičke in košare







## Upravljalna plošča



- ① **Tipka  (vklop/izklop)**  
Za vklop in izklop stroja.
- ② **Tipke ,  in **  
Tipke za izbiro programa.  
Dodelitev tipk programom je nastavljiva.
- ③ **Tipka  (seznam programov)**  
Odpiranje seznama z vsemi programi, ki jih lahko izberete.
- ④ **Prikazovalnik**  
Izhodna enota upravljalne površine in prikaz poteka programa.
- ⑤ **Puščici  in **  
Premikanje po upravljalni površini.
- ⑥ **Tipka  (preklic)**  
Preklic koraka upravljanja.  
Ne gre za prekinitvev programa!
- ⑦ **Tipka  (nastavitve)**  
Odpiranje menija za sistemske nastavitve.
- ⑧ **Tipka  Zagon/prekinitvev**  
Zagon ali prekinitvev programa.
- ⑨ **Tipka  (odklepanje vrat)**  
Odpiranje vrat pred ali po poteku programa.
- ⑩ **Tipka  (podpora sušenja)**  
Vklop in izklop podpore sušenja.
- ⑪ **Tipka  OK**  
Potrditev izbire ali vnosa na upravljalni površini (potrditev ali shranjevanje).
- ⑫ ** Vmesnik za servisno službo**  
Za preverjanje in prenos podatkov, ki ju izvaja osebje servisa.

## Svetleče diode v poljih tipk

V poljih tipk na upravljalni plošči so svetleče diode (LED – Light Emitting Diode). Te vam posredujejo informacije o statusu stroja.

Polje tipke	Svetleča dioda	Status
Tipka 	<b>SVETI</b>	Stroj je vklopljen.
	<b>UTRIPA</b>	Stroj je pripravljen za uporabo.
	<b>NE SVETI</b>	Stroj je izklopljen.
Tipke za izbiro programa  ,  in 	<b>SVETI</b>	Program, ki je dodeljen tipki, je izbran. Svetleča dioda ostane prižgana tudi po koncu programa, dokler ne izberete drugega programa.
	<b>NE SVETI</b>	Program ni izbran ali pa poteka obdelava nastavitvev programa.
Tipka 	<b>SVETI</b>	Izbran je program s seznama programov. Svetleča dioda ostane prižgana tudi po koncu programa, dokler ne izberete drugega programa.
	<b>NE SVETI</b>	Izbran ni bil noben program s seznama programov ali pa poteka obdelava nastavitvev programa.
Tipka 	<b>SVETI</b>	Za izbrani program je aktivirana dodatna funkcija „podpora sušenja“ (ni možno pri vseh programih, glejte „Pregled programov“).
	<b>NE SVETI</b>	Dodatna funkcija „podpora sušenja“ je dezaktivirana.
Tipka <i>Start/Stop</i>	<b>SVETI</b>	Program se izvaja.
	<b>UTRIPA ZELENO</b>	Program je izbran, vendar ga še niste zagnali.
	<b>UTRIPA RDEČE</b>	Prišlo je do napake (glejte poglavje „Pomoč pri motnjah“).
	<b>NE SVETI</b>	Program je končan.
Tipka 	<b>SVETI</b>	Vrata so zaprta (zaklenjena) in ne izvaja se noben program.
	<b>UTRIPA</b>	Program je končan in vrata so zaprta (zaklenjena).
	<b>NE SVETI</b>	Program poteka ali pa so vrata odprta (odklenjena)

### Profili uporabnikov

#### Izvajalci vsakdanjih rutinskih postopkov

Za delo v vsakdanjih rutinskih postopkih mora biti osebje uvedeno in redno šolano za preproste funkcije in polnjenje stroja. Imeti mora osnovno znanje o strojni pripravi laboratorijske steklovine in pripomočkov.

Dela v vsakdanjih rutinskih postopkih so v nivoju upravljanja in v meniju Nastavitve . Ta meni je dostopen vsem uporabnikom.

#### Administracija

Razširjene naloge, kot je začasna ali predčasna prekinitev programa, zahtevajo poglobljeno osnovno znanje o strojni pripravi laboratorijske steklovine in pripomočkov.

Za spremembe procesov priprave ali za prilagoditve stroja npr. uporabljeni opremi ali okoliščinam na mestu uporabe je potrebno dodatno specifično poznavanje stroja.

Preverjanje učinkovitosti zahteva posebno znanje o strojni pripravi laboratorijske steklovine in pripomočkov, tehniki postopkov in standardih ter zakonih, ki jih je treba upoštevati.

Administrativni postopki in nastavitve so dodeljeni meniju Razširjene nastavitve. Ta je zaščiten pred nepooblaščenimi posegi s PIN-kodo.

Ta stroj ustreza veljavnim varnostnim predpisom. Vendar lahko zaradi nepravilne uporabe kljub temu pride do poškodb oseb ali materialne škode.

Pred prvo uporabo stroja pozorno in v celoti preberite navodila za uporabo. Tako se boste zaščitili pred poškodbami in preprečili materialno škodo.

Navodila za uporabo skrbno shranite!

### Uporaba v skladu s predpisi

► Uporaba stroja je dovoljena izključno za področja, ki so navedena v teh navodilih za uporabo. Kakršna koli drugačna uporaba, predelava ali sprememba ni dovoljena in je lahko nevarna.

Pomivalno-dezinfekcijski postopki so zasnovani samo za laboratorijsko steklovino in pripomočke, ki jih je njihov proizvajalec deklariral kot primerne za strojno pripravo. Upoštevajte napotke proizvajalca predmetov za pomivanje.

► Stroj je namenjen izključno za stacionarno uporabo v zaprtih prostorih.

### Nevarnosti poškodb

#### Da ne bo prišlo do poškodb, upoštevajte naslednja opozorila!

► Stroj lahko prvič zažene, vzdržuje in popravlja samo osebje servisa Miele ali ustrezno usposobljen strokovnjak. Za kar najboljše izpolnjevanje normativov in zakonskih predpisov priporočamo sklenitev Mielejeve pogodbe o vzdrževanju/servisiranju. Zaradi nestrokovnih popravil je lahko ogrožena varnost uporabnika!

► Stroja ne smete postaviti v območje, kjer obstaja nevarnost eksplozije in zmrzovanja.

► V območju okrog stroja je lahko postavljeno samo pohištvo za specifično rabo, ki ustreza načinu uporabe, sicer obstaja možnost škode zaradi kondenzata.

► Nekateri kovinski deli lahko predstavljajo nevarnost za poškodbe/ureznine. Med transportom in postavitvijo stroja nosite zaščitne rokavice, odporne proti rezom.

► Za boljšo stabilnost stroja pri situaciji vgradnje pod pult lahko stroj postavite samo pod neprekinjen delovni pult, ki je trdno privijačen na sosednje omarice.

► Električna varnost tega stroja je zagotovljena le v primeru, da je priključen na pravilno ozemljeno električno napeljavo. Zelo pomembno je, da je ta osnovni varnostni pogoj izpolnjen. Če ste v dvomih, pokličite strokovnjaka, ki bo preveril hišno inštalacijo. Miele ne prevzema nobene odgovornosti za morebitno škodo, ki je posledica manjkajočega ali neustreznega zaščitnega vodnika (npr. električni udar).

## Varnostna navodila in opozorila

---

- ▶ Poškodovan ali nezatesnjen stroj lahko ogrozi vašo varnost. Stroj takoj izključite in pokličite servis Miele.
- ▶ Stroj, ki je izločen iz uporabe, označite in ga zavarujte pred neupravičenim ponovnim vklopom. Stroj lahko ponovno uporabite šele potem, ko ga popravi osebje servisa Miele ali ustrezno usposobljen strokovnjak.
- ▶ Osebje, ki uporablja stroj, mora biti uvedeno v delo s strojem in redno dodatno šolano. Osebam, ki niso uvedene v delo s strojem in šolane, je ravnanje s strojem prepovedano.
- ▶ Uporabljate lahko samo procesne kemikalije, ki jih je proizvajalec odobril za ustrezno področje uporabe. Proizvajalec procesne kemikalije je odgovoren za negativne vplive sredstva na material predmetov, ki se pomivajo, in stroja.
- ▶ Previdno pri rokovanju s procesnimi kemikalijami! Pri teh gre deloma za jedke, dražeče in strupene snovi!  
Upoštevajte veljavne varnostne predpise in podatke v varnostnih listih proizvajalcev procesnih kemikalij!  
Uporabljajte zaščitna očala in rokavice!
- ▶ Stroj je zasnovan samo za delovanje z vodo in za to predvidenimi procesnimi kemikalijami. Stroj ne sme delovati z organskimi topili ali vnetljivimi tekočinami!  
Med drugim obstaja nevarnost eksplozije in materialne škode zaradi uničenja gumijastih in plastičnih delov ter posledičnega iztekanja tekočin.
- ▶ Voda v pomivalni komori ni pitna!
- ▶ Pri uporabi praškastih pomivalnih sredstev preprečite njihovo vdihavanje! Če procesno kemikalijo pomotoma zaužijete, lahko povzroči razjede v ustih in žrelu ali celo zadušitev.
- ▶ Stroja ne smete dvigniti tako, da ga primete za izstopajoče dele, kot je upravljalna plošča ali odprta servisna loputa. Ti deli se lahko poškodujejo ali odtrgajo.
- ▶ Na odprtih vratih stroja ne smete sloneti ali sedeti, ker se lahko stroj prevrne ali poškoduje.
- ▶ Pri stoječi razvrstitvi ostrih, koničastih predmetov pazite na možnost poškodb in predmete razvrščajte tako, da ti ne predstavljajo tveganja za poškodbe.
- ▶ Lom stekla lahko pri polnjenju in praznjenju stroja vodi v nevarne poškodbe. Predmetov s počenim steklom ne smete pripravljati v stroju.
- ▶ Upoštevajte, da je med delovanjem stroja v njegovi notranjosti lahko visoka temperatura. Če kljub zapori odprete vrata stroja, obstaja nevarnost opeklin, oparin in razjed, pri uporabi dezinfekcijskih sredstev pa tudi nevarnost vdihavanja strupenih hlapov!

- ▶ V nujnih primerih, če pride do stika s strupenimi hlapi ali procesnimi kemikalijami, upoštevajte varnostne liste proizvajalca procesne kemikalije!
- ▶ Preden vzamete vozičke, košare, module, vložke in pomite predmete iz stroja, se morajo najprej ohladiti. Nato izpraznite morebitne ostanke vode iz vbočenih delov v pomivalno komoro.
- ▶ Stroja in njegove neposredne okolice ne smete čistiti z brizganjem vode, npr. s pomočjo vodne cevi ali visokotlačne čistilne naprave.
- ▶ Pred vzdrževalnimi deli morate stroj ločiti od električnega omrežja.
- ▶ Tekočine na tleh lahko – odvisno od lastnosti površine tal in materiala obutve – predstavljajo nevarnost zdrsa. Pazite, da so tla po možnosti suha in morebitne polite tekočine nemudoma odstranite s primernim sredstvom. Pri odstranjevanju nevarnih snovi in vročih tekočin upoštevajte ustrezne zaščitne ukrepe.

### Zagotavljanje kakovosti

**Upoštevajte naslednja navodila, da boste zagotovili stalno visoko kakovost priprave laboratorijske steklovine in laboratorijskih pripomočkov ter preprečili materialno škodo!**

- ▶ Prekinitev programa lahko izvede le pooblaščen oseba, in to samo v izjemnih primerih.
- ▶ Pri rutinskih postopkih mora uporabnik dokazljivo zagotoviti standard priprave. Postopke je treba redno in dokumentirano preverjati s kontrolo rezultatov.
- ▶ Za termično dezinfekcijo morate uporabiti temperature in čase učinkovanja, ki po normah in smernicah ter znanih dejstvih na področjih mikrobiologije in higiene zagotavljajo potrebno infekcijsko profilakso.
- ▶ Uporabljajte samo predmete, ki so z vidika tehnike pomivanja brezhibni. Pri plastičnih delih pazite na njihovo termostabilnost. Predmeti, ki so ponikljani ali so izdelani iz aluminija, so le pogojno primerni za strojno pripravo in zahtevajo posebne procesne pogoje. Železne snovi, ki korodirajo, ne smejo zaiti v pomivalno komoro niti kot pomivani predmeti niti kot nečistoče.
- ▶ Procesne kemikalije lahko v določenih okoliščinah povzročijo škodo na stroju. Svetujemo vam, da upoštevate priporočila proizvajalca procesne kemikalije. V primeru škode in če sumite, da material ni odporen proti določeni kemikaliji, se obrnite na podjetje Miele.
- ▶ Snovi z abrazivnimi lastnostmi ne smete vložiti v stroj, saj lahko poškodujejo mehanske dele vodne napeljave. Ostanke abrazivnih snovi na predmetih morate v celoti odstraniti pred pripravo v stroju.

## Varnostna navodila in opozorila

---

- ▶ Pomivalna sredstva z vsebnostjo klora lahko poškodujejo elastomere stroja.  
Če je potrebno doziranje pomivalnega sredstva s klorom, za bloke „pomivanja“ priporočamo maksimalno temperaturo 75 °C (glejte Pregled programov).  
Pri strojih za uporabo olj in maščob, ki imajo specialne elastomere, odporne proti oljem (tovarniška različica), ne smete dozirati nobenih pomivalnih sredstev, ki vsebujejo klor!
- ▶ Predhodna obdelava predmetov (npr. s pomivalnimi ali dezinfekcijskimi sredstvi) ali tudi določena umazanija in nekatere procesne kemikalije, tudi v kombinaciji z vzajemnim kemičnim učinkom, lahko povzročijo penjenje. Pena lahko poslabša rezultate priprave in dezinfekcije.
- ▶ Postopek priprave mora biti nastavljen tako, da iz pomivalne komore ne izhaja pena. Izhajajoča pena namreč ogroža zanesljivo delovanje stroja.
- ▶ Upravljalca stroja mora redno preverjati postopek priprave, da pravočasno ugotovi, če je prišlo do penjenja.
- ▶ Da preprečite poškodbe stroja in uporabljene opreme zaradi učinkovanja procesnih kemikalij, vnesene umazanije in njihovega medsebojnega delovanja, upoštevajte napotke v poglavju „Kemijska procesna tehnika“.
- ▶ Priporočila za tehniko uporabe procesnih kemikalij, npr. pomivalnih sredstev, ne pomenijo, da Miele odgovarja za vpliv procesnih kemikalij na material pomivanih predmetov.  
Upoštevajte, da lahko sprememba sestave, pogojev skladiščenja itn., ki jih proizvajalec procesne kemikalije ne sporoči, zmanjša kakovost rezultatov pomivanja.
- ▶ Pri uporabi procesnih kemikalij obvezno upoštevate navodila proizvajalca. Posamezno procesno kemikalijo uporabite samo v namen, ki ga je predvidel proizvajalec, sicer lahko pride do materialne škode in burnih kemičnih reakcij, npr. reakcija pokalnega plina.
- ▶ Napotke za skladiščenje in odstranjevanje procesnih kemikalij pripravi njihov proizvajalec in jih morate upoštevati.
- ▶ Pri kritičnih rabah, kjer so postavljene posebno visoke zahteve za kakovost priprave predmetov, morajo biti pogoji postopkov (pomivalno sredstvo, kakovost vode itn.) vnaprej usklajeni s podjetjem Miele.
- ▶ Če obstajajo posebno visoke zahteve glede rezultatov pomivanja in izpiranja, npr. v kemijski analitiki, mora uporabnik izvajati redno kontrolo kakovosti za zagotovitev standarda priprave.



- ▶ Vozičke, košare, module in vložke za namestitvev predmetov, ki jih želite pomiti, lahko uporabljate samo v skladu s predpisi. Votle predmete mora tekočina za pomivanje oblivati po vseh notranjih površinah.
- ▶ Lahke predmete in drobne dele zavarujte z mrežami ali jih vložite v mrežaste pladnje za drobne dele, da ne bodo blokirali pršilnih ročic.
- ▶ Posode, ki vsebujejo ostanek tekočine, morate pred vlaganjem v stroj izprazniti.
- ▶ Na predmetih, ki jih vložite v pomivalno komoro, so lahko kvečjemu ostanki topil. Topila z vnetiščem pod 21 °C so lahko prisotna samo v sledovih.
- ▶ Kloridne raztopine, zlasti solna kislina, ne smejo zaiti v pomivalno-dezinfekcijski stroj!
- ▶ Pazite, da ohišje stroja iz plemenitega jekla ne pride v stik s topili ali hlapi, ki vsebujejo kloride in solno kislino, sicer lahko pride do škode zaradi korozije.
- ▶ Po delih na vodovodnem omrežju morate vodno napeljavo, ki vodi do stroja, odzračiti. V nasprotnem primeru lahko pride do poškodbe sestavnih delov stroja.
- ▶ Pri vgrajenem stroju rež med strojem in sosednjimi omaricami ne smete zatesniti, npr. zapolniti s silikonom, sicer ne more biti zagotovljeno ustrezno zračenje obtočne črpalke.
- ▶ Upoštevajte napotke za inštalacijo v navodilih za uporabo in priloženih navodilih za inštalacijo.

### **Če so v bližini otroci**

- ▶ Otroci, ki se zadržujejo v bližini stroja, naj bodo vedno pod nadzorom. Nikoli ne pustite, da bi se otroci igrali s strojem. Med drugim obstaja nevarnost, da se otroci zaprejo vanj!
- ▶ Otroci ne smejo uporabljati pomivalno-dezinfekcijskega stroja.
- ▶ Preprečite, da bi otroci prišli v stik s procesnimi kemikalijami! Procesne kemikalije lahko povzročijo razjede v očeh, ustih in žrelu, lahko pa pride tudi do zadušitve. Zato otrok ne pustite niti v bližino odprtega stroja, saj so v njem lahko ostanki procesnih kemikalij. Če je otrok dal procesno kemikalijo v usta ali če mu je prišla v oči, upoštevajte podatke, ki so navedeni v varnostnem listu, in takoj obiščite zdravnika.

# Varnostna navodila in opozorila

## Uporaba komponent in opreme

- ▶ Na stroj lahko priklopite samo dodatno opremo Miele, zasnovano za ustrezne namene. Oznake modelov vam bo sporočilo osebje podjetja Miele.
- ▶ Uporabljate lahko samo Mielejeve vozičke, košare, module in vložke. Pri kakršnih koli spremembah Mielejeve opreme ali pri uporabi drugačnih vozičkov, košar in vložkov Miele ne more zagotoviti, da bodo doseženi ustrezni rezultati čiščenja in dezinfekcije. Škode, ki je posledica omenjenih sprememb oz. uporabe, garancija ne pokriva.

## Simboli na stroju

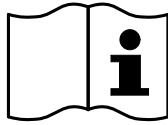

Pozor:  
Upoštevajte navodila za uporabo!



Pozor:  
Nevarnost električnega udara!



Opozorilo pred vročimi površinami:  
Ko odprete vrata stroja, je lahko v pomivalni komori zelo vroče!



Nevarnost ureznin:  
Med transportom in postavitvijo stroja nosite zaščitne rokavice, odporne proti rezom!

## Odstranjevanje starega stroja

- ▶ Prosimo, upoštevajte, da je stari stroj lahko kontaminiran s krvjo ali drugimi telesnimi tekočinami, patogenimi mikroorganizmi, fakultativno patogenimi mikroorganizmi, gensko spremenjenim materialom, strupenimi ali kancerogenimi snovmi, težkimi kovinami ipd. in ga je treba zato pred odstranitvijo dekontaminirati.

Zaradi varnosti in zaščite okolja odstranite vse ostanke procesnih kemikalij in pri tem upoštevajte varnostne predpise (uporabljajte zaščitna očala in rokavice!).

Odstranite oz. uničite tudi mehanizem zapiranja vrat, da se v stroj ne bodo mogli zapreti otroci, ki se bodo morda igrali v njegovi bližini. Nato poskrbite za odstranitev stroja skladno s predpisi.

## Upravljalna plošča

Stroj upravljate izključno prek tipk na upravljalni plošči. Tipke so natisnjene na obeh straneh prikazovalnika na površini upravljalne plošče iz plemenitega jekla. Prikazovalnik ni prikazovalnik na dotik.

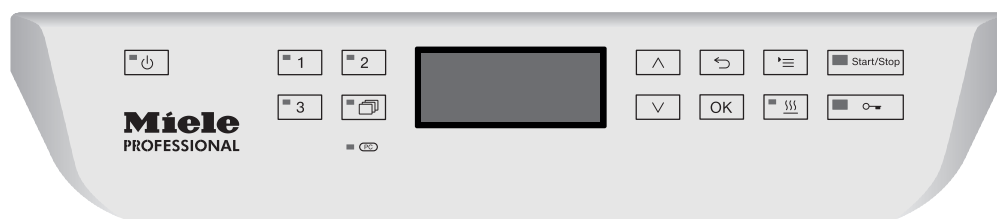



Upravljanje s tipkami poteka tako, da preprosto pritisnete na ustrezno polje tipke. Za aktivacijo želene funkcije zadošča že rahel pritisk. Tipko lahko tudi zadržite za pribl. 20 sekund.

## Slike prikazovalnika

Pri vseh slikah prikazovalnika v teh navodilih za uporabo gre za primere, ki lahko odstopajo od dejanskih prikazov.



Ob straneh prikazovalnika so na slikah prikazane tipke za upravljanje. Tipke ,  in *Start/Stop* niso prikazane.

## Vklop

Stroj mora biti priključen na električno omrežje.

- Pritisnite tipko , tako da zasveti svetleča dioda v polju tipke.

Na prikazovalniku se pojavi naslednje:



Tako kot je stroj pripravljen za uporabo, se izpis na prikazovalniku spremeni in prikaže se nazadnje izbrani program, npr.:

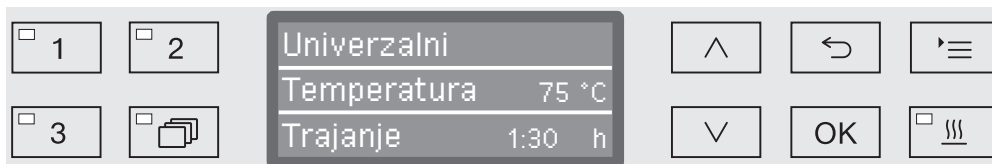

Ko stroj prvič vklopite ali če ste ga ponastavili na tovarniške nastavitve, morate najprej nastaviti nekaj osnovnih parametrov, npr. jezik, datum, ura ipd. Prikaz se avtomatsko preklaplja na posamezne nastavitve.

## Izklop

- Pritisnite tipko .

## Funkcija avtomatskega izklopa

Zaradi varčevanja z energijo je stroj opremljen s funkcijo avtomatskega izklopa. Če stroja določen čas, ki ga lahko nastavite, ne uporabljate, se avtomatsko izklopi, glejte poglavje „Razširjene nastavitve/Izklop po“.

- S tipko  ponovno vklopite stroj.

## Stanje pripravljenosti za uporabo

V stanju pripravljenosti za uporabo stroj ostane vklopljen, tipka  utripa in na prikazovalniku je prikazana ura. S pritiskom na poljubno tipko se stroj ponovno aktivira. Stanje pripravljenosti za uporabo lahko po želji vklopite in izklopite (glejte poglavje „Razširjene nastavitve/Izklop po“).

## Upravljalna površina na prikazovalniku

Upravljalna površina stroja je razdeljena na menije. Vsak meni je prikazan na 3-vrstičnem prikazovalniku na upravljalni plošči.

V njem so navedeni ime menija (zgornja vrstica) in do dve točki menija. Izbrana menijska točka je označena s svetlim ozadjem, npr.:



## Upravljanje menijev



### Tipka za nastavitve

S to tipko lahko priključete menije za sistemske nastavitve.



### Puščični tipki

S puščicama se lahko pomikate znotraj menija po vrsticah navzgor ali navzdol. Če tipko zadržite pritisnjeno, se seznam samodejno pomika naprej, dokler ne doseže konca menija. Navigacijo lahko nato nadaljujete s ponovnim pritiskom na tipko.

Poleg tega lahko s puščicama spreminjate vrednosti parametrov v definiranih korakih. Postopek je opisan pri posameznih povezanih sklopih.



### Tipka OK

S tipko *OK* potrdite izbiro oz. shranite vnos. Prikaz se nato preklopi na naslednjo višjo menijsko raven ali pri vnosu parametrov na naslednji položaj za vnos. Postopek vnašanja vrednosti je opisan v posameznih povezanih sklopih.



### Tipka za prekinitev

Preden pritisnete tipko *OK*, lahko kadar koli prekinete postopek s tipko ↶. Meni se tedaj predčasno konča in prikaz se preklopi na naslednjo višjo menijsko raven. Morebitne nastavitve se v tem primeru ne shranijo.



## Nastavitve v meniju



V teh navodilih za uporabo so vsi opisi upravljanja z meniji strukturirani po naslednjem vzorcu:

### Pot vnosa

Pot vnosa opisuje celoten potek vnašanja, da pridete do posameznih menijskih ravni. V ta namen morate s pomočjo puščic izbrati vsako posamezno menijsko točko in jo potrditi s tipko *OK*.

### Primer:

Tipka   
▶Nastavitve   
▶Ura  
▶Območje prikaza ure

Če je na prikazovalniku že prikazana menijska raven, se poti vnosa ni treba v celoti držati. Če ste na primer že priklicali meni *Nastavitve* , vam ni več treba pritisniti tipke . V tem primeru lahko poti vnosa sledite od menija *Nastavitve*  naprej.

### Izpisi na prikazovalniku

Ob priklicu menija je praviloma prednastavljena nazadnje izvedena nastavev.

### Primer:

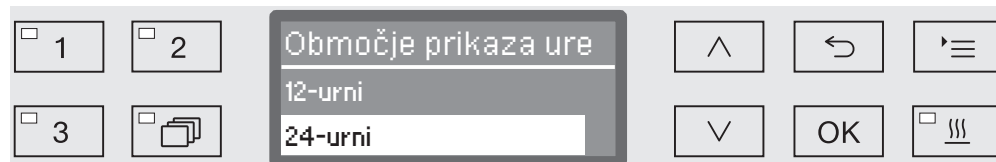

### Možnosti

Vse možnosti nastavitvev v meniju so našteje z imenom in s kratko razlago.



### Primer:

- 12-urni  
Prikaz ure v 12-urnem območju (dop/pop).
- 24-urni  
Prikaz ure v 24-urnem območju.

### Postopek

V nadaljevanju je opisan nadaljnji postopek.

### Primer:

- S pomočjo puščic  in  izberite željeno možnost.
- Nastavitvev shranite s tipko *OK*.

## Simboli na prikazovalniku



### Navigacijski puščici

Če meni vsebuje več kot dve možnosti izbire, se ob strani točk menija pojavita navigacijski puščici.



S pomočjo puščičnih tipk  $\wedge$  in  $\vee$  na upravljalni plošči se lahko premikate po meniju.



### Črtna črta

Če meni vsebuje več kot dve možnosti izbire, črtna črta označuje konec seznama. Zadnja točka menija je nad črto, prva pa je pod njo.



### Kljukica

Če je na voljo več možnosti izbire, kljukica  $\checkmark$  označuje trenutno nastavitev.

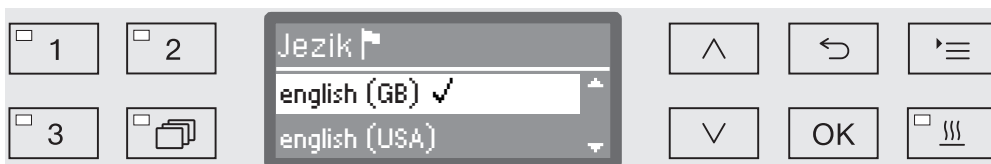

### Sistemska sporočila

Simbol **i** označuje sistemska sporočila. Ta vam posredujejo npr. informacije o nizkem nivoju v rezervoarjih ali vas opomnijo na naslednji vzdrževalni termin.



Sistemska sporočila se pojavijo pred začetkom in ob koncu programa in jih morate potrditi posamično s tipko **OK** ali vse skupaj ob koncu programa, tako da odprete vrata stroja. Če se na prikazovalniku pojavi simbol **i**, lahko prikažete sistemska sporočila, tako da pritisnete tipko **OK**.



### Sporočila o napakah

V primeru napake je namesto simbola **i** prikazan opozorilni znak. Nadaljnji postopek v primeru napake je opisan v poglavjih „Pomoč pri motnjah“ in „Servisna služba“.

### Postavitev in priklop

Pred prvim zagonom morate stroj postaviti v stabilen položaj, ga priključiti na dovod vode in odtočni sistem ter priklopiti na električno omrežje. Pri tem upoštevajte napotke v poglavjih „Postavitev“, „Priklop na vodovodno omrežje in odtočni sistem“ in „Električni priključek“ ter priloženi inštalacijski načrt.

### Potek

Pri prvem zagonu gre za fiksni potek, ki ga ne morete prekiniti. Izpisi na prikazovalniku vas avtomatsko vodijo skozi korake, ki jih morate izvesti.

Vse nastavitve razen izbire vodnih priključkov lahko naknadno ponovno spremenite prek menijev Nastavitve in Razširjene nastavitve.

Nastavitve iz prvega zagona se trajno sprejmejo šele, ko se v celoti izvede prvi program priprave.

Če program prekinete ali če stroj izklopite, ne da bi zagnali enega izmed programov, morate postopek prvega zagona ponoviti.

### Vklop

- Pritisnite tipko , tako da zasveti svetleča dioda v polju tipke.

### Izbira jezika

Prvi zagon se začne z izbiro jezika.

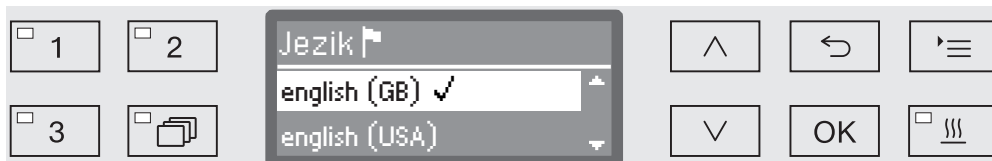

- S puščicama  $\wedge$  in  $\vee$  izberite želeni jezik in ga shranite z OK.

### Izbira enote za temperaturo

Prikaz se preklopi na izbiro enote za temperaturo.



- S puščicama  $\wedge$  in  $\vee$  izberite željeno enoto za temperaturo in jo shranite z OK.



**Izbira oblike prikaza datuma**

Prikaz se preklopi na izbiro oblike prikaza datuma.

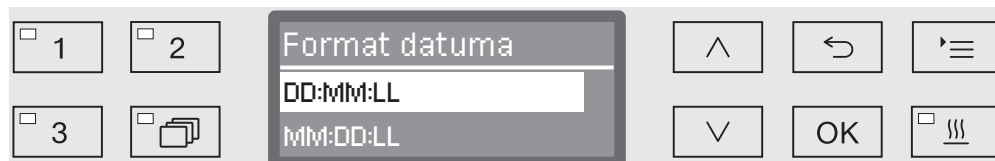

- TT pomeni dan,
- MM pomeni mesec in
- LL pomeni leto.

- S puščicama  $\wedge$  in  $\vee$  izberite želeno obliko prikaza datuma in jo potrdite z *OK*.

**Nastavitev datuma**

Prikaz se preklopi na nastavitev datuma.



- S tipkama  $\wedge$  in  $\vee$  nastavite enega za drugim dan, mesec in leto ter vsako nastavitev shranite z *OK*.

**Izbira oblike prikaza ure**

Prikaz se preklopi na izbiro oblike prikaza ure.

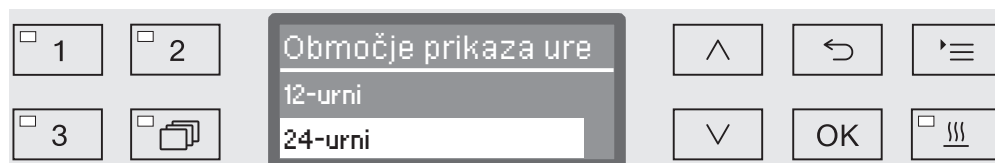

- S tipkama  $\wedge$  in  $\vee$  izberite želeno obliko prikaza ure in jo shranite z *OK*.

**Nastavitev ure**

Prikaz se preklopi na nastavitev ure.

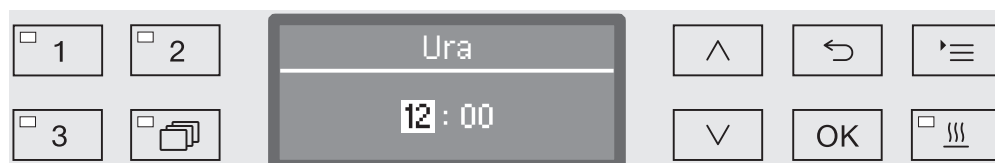

- S puščicama  $\wedge$  in  $\vee$  najprej nastavite ure in nato še minute ter vsako nastavitev shranite z *OK*.

## Prvi zagon

### Nastavitev trdote vode

Prikaz se preklopi na nastavitev trdote vode.

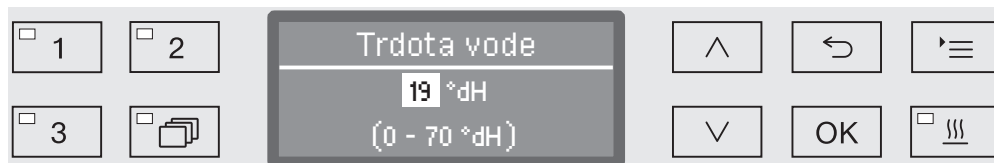

V spodnji vrstici prikazovalnika je izpisano možno območje nastavitve. Vrednosti za nastavitev trdote vode najdete v tabeli v poglavju „Naprava za mehčanje vode/Tabela nastavitvev“.

Točen podatek o stopnji trdote vode lahko dobite na pristojnem podjetju za oskrbo s pitno vodo.

Če trdota vode niha, vedno nastavite najvišjo vrednost. Če npr. trdota vode niha med 1,4 in 3,1 mmol/l (8 in 17 °dH), jo morate nastaviti na 3,1 mmol/l (17 °dH).

- S pomočjo puščic  $\wedge$  (višje) in  $\vee$  (nižje) nastavite trdoto vode in shranite nastavitev z *OK*.
- Trdoto vode zabeležite v poglavje „Naprava za mehčanje vode/ Trdota vode“.

### Izbira vodnih priključkov

Prikaz se preklopi na izbiro vodnih priključkov.

Tukaj lahko deaktivirate neuporabljene vodne priključke, če npr. možnost priklopa ni na voljo.

Po končanem prvem zagonu lahko servisna služba Miele po potrebi ponovno aktivira vodne priključke.

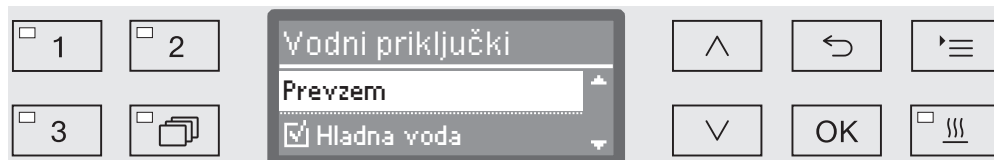

Nastavitev vodnih priključkov poteka s hkratno izbiro več možnosti. Na prikazovalniku je pred vsakim vodnim priključkom okence . Če je vodni priključek aktiviran, je v njem vidna kljukica . Z izbiro vodnih priključkov lahko te aktivirate oz. deaktivirate.

- S pomočjo puščic  $\wedge$  in  $\vee$  izberite vodne priključke. S tipko *OK* jih aktivirate oz. deaktivirate.
- Za shranjevanje nastavitve izberite možnost *Prevzem* na koncu seznama in jo potrdite z *OK*.

## Zaključek prvega zagona

Prvi zagon se z naslednjim sporočilom konča.

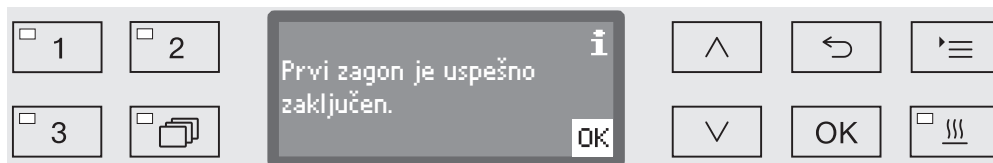

- Sporočilo potrdite z **OK**.

Stroj je zdaj pripravljen za uporabo.

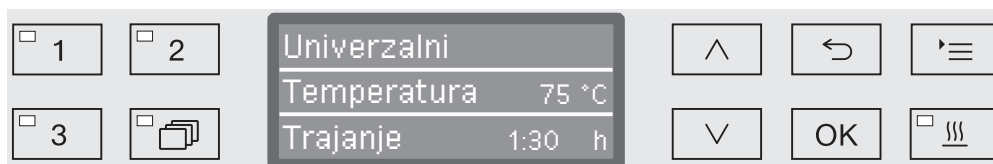



Nastavitve iz prvega zagona se trajno shranijo šele, ko se v celoti izvede eden izmed programov.

- Izberite poljubni program, npr.: Črpanje.
- S tipko *Zagon/prekinitev* zaženite program.

Po prvem zagonu se vsak program začne z regeneracijo naprave za mehčanje vode.

## Napaka 420

Če se program prekine s sporočilom o napaki Napaka 420, so vsi vodni priključki dezaktivirani.

- Sporočilo o napaki potrdite z **OK**.
- S tipko  izklopite stroj.
- Počakajte približno 10 sekund, preden ponovno vklopite stroj s tipko .

Postopek prvega zagona se ponovno zažene.

- Izvedite prvi zagon in aktivirajte vsaj en vodni priključek, npr. za hladno vodo.



# Odpiranje in zapiranje vrat

## Elektronska zapora vrat

Stroj je opremljen z zapiralom, ki omogoča udobno zapiranje vrat. Ko vrata zaprete, zapiralo samodejno potegne vrata v njihov končni položaj in tako poskrbi za potrebno zatesnjenost. Vrata so s tem elektronsko zaklenjena.

## Odpiranje vrat

Elektronsko zaklenjena vrata lahko odprete samo, če

- je stroj priklopljen na električno omrežje in vklopljen (svetleča dioda v polju tipke  sveti),
- ne poteka noben program,
- temperatura v pomivalni komori znaša manj kot 60 °C in
- sveti svetleča dioda v polju tipke .

■ Če želite odpreti vrata, pritisnite tipko .

Zapiralo za udobno zapiranje vrat odpre vrata za režo. Svetleča dioda v polju tipke ugasne, takoj ko so vrata odklenjena.

Upravljalna plošča stroja služi tudi kot ročaj vrat.

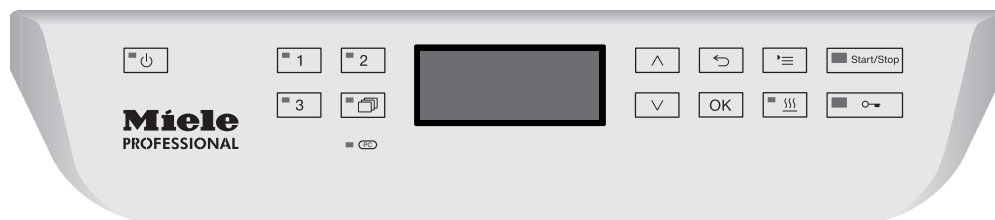

■ Sezite v ročaj pod upravljalno ploščo in odprite vrata navzdol.

## Zapiranje vrat

■ Pazite, da v območje zapiranja vrat ne sega noben predmet ali pripomoček, ki je vložen v pomivalno komoro.

 Ne segajte v območje zapiranja vrat.  
Nevarnost poškodb.

■ Dvignite vrata in jih potisnite k ohišju, tako da se zapiralo zaskoči. Zapiralo za udobno zapiranje vrat nato samodejno potegne vrata v njihov končni položaj.

## Odpiranje vrat v nujnih primerih

Vzvod za odpiranje v sili lahko uporabite samo, če normalno odpiranje vrat ni več mogoče, npr. v primeru izpada električnega toka.

⚠ Če vzvod za odpiranje v sili uporabite med potekom programa, lahko iz stroja izhajajo vroča voda in procesne kemikalije. Nevarnost oparin, opeklin oz. razjed!

- Pritisnite proti vratom, da sprostite mehanizem za odpiranje v sili.

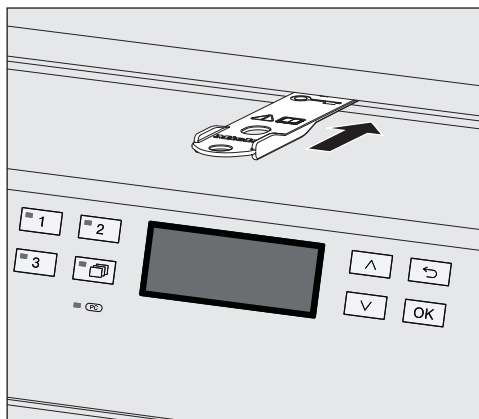

- Pripomoček, ki je priložen stroju, potisnite vodoravno v režo med vrati in pokrovom oz. delovnim pultom. Desni rob pripomočka mora biti pri tem poravnan z zunanjim robom prikazovalnika.
- S pripomočkom pritisnite proti mehanizmu za odpiranje v sili, dokler se vrata slišno ne sprostijo. Zdaj lahko odprete vrata.

Če je stroj vklopljen, se aktiviranje odpiranja v sili zabeleži v procesno dokumentacijo in na prikazovalniku se izpiše naslednje sporočilo:

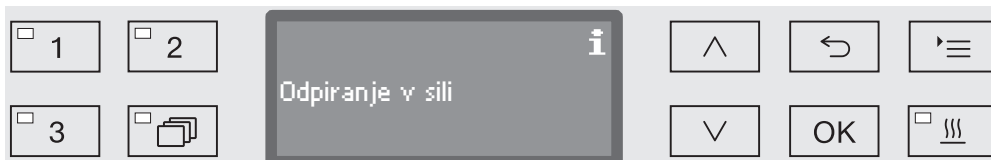

Sporočilo je izpisano, dokler ne zaprete vrat stroja. Če je stroj izklopljen, se odpiranje v sili ne zabeleži.

## Naprava za mehčanje vode

---

### Trdota vode

Če želite doseči dobre rezultate pomivanja, stroj potrebuje mehko vodo. Če je vodovodna voda trda, se na predmetih in stenah pomivalne komore nabirajo bele obloge vodnega kamna.

Vodovodno vodo od trdote 0,7 mmol/l (4 °dH) dalje je zato treba mehčati. Ta postopek poteka avtomatsko med izvajanjem programa v vgrajeni napravi za mehčanje vode.

V ta namen mora biti naprava za mehčanje vode natančno nastavljena na trdoto vodovodne vode (glejte poglavje „Naprava za mehčanje vode/Nastavitev trdote vode“).

Podatek o natančni stopnji trdote vodovodne vode lahko dobite na pristojnem podjetju za oskrbo s pitno vodo.

V primeru, da bo kdaj pozneje potreben servisni poseg, boste serviserju olajšali delo, če boste vedeli podatek o trdoti vaše vode. Zato vas prosimo, da tukaj vnesete trdoto vodovodne vode:

\_\_\_\_\_ mmol/l ali °dH

Poleg tega se mora naprava za mehčanje vode v rednih intervalih regenerirati. Za to potrebuje specialno regeneracijsko sol (glejte poglavje „Naprava za mehčanje vode/Polnjenje regeneracijske soli“). Regeneracija poteka avtomatsko med potekom programa.

Če je trdota vode stalno pod 0,7 mmol/l (4 °dH), vam regeneracijske soli ni treba dodajati. Nastavitev trdote vode pa je kljub temu potrebna.

### Nastavitev trdote vode

Trdoto vode lahko nastavite v območju med 0 in 12,6 mmol/l (0–70 °dH).

- Prikličite meni po naslednji poti vnosa:

Tipka 

▶ Razširjene nastavitve

▶ Trdota vode

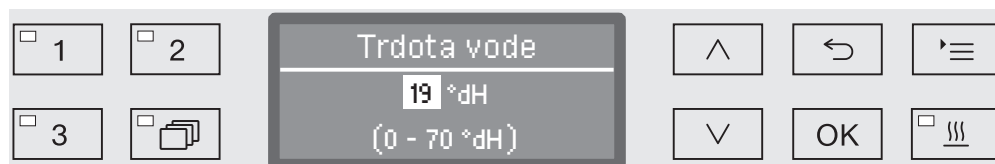

V spodnji vrstici prikazovalnika je izpisano možno območje nastavitve.

Vrednosti za nastavitev trdote vode najdete v tabeli na naslednji strani.

Če trdota vode niha, vedno nastavite najvišjo vrednost. Če npr. trdota vode niha med 1,4 in 3,1 mmol/l (8 in 17 °dH), jo morate nastaviti na 3,1 mmol/l (17 °dH).

- Trdoto vode nastavite s pomočjo puščic  $\wedge$  (višje) in  $\vee$  (nižje).
- Nastavitev shranite s tipko OK.

# Naprava za mehčanje vode

## Tabela nastavitvev

°dH	°f	mmol/l	Display
0	0	0	<b>0</b>
1	2	0,2	<b>1</b>
2	4	0,4	<b>2</b>
3	5	0,5	<b>3</b>
4	7	0,7	<b>4</b>
5	9	0,9	<b>5</b>
6	11	1,1	<b>6</b>
7	13	1,3	<b>7</b>
8	14	1,4	<b>8</b>
9	16	1,6	<b>9</b>
10	18	1,8	<b>10</b>
11	20	2,0	<b>11</b>
12	22	2,2	<b>12</b>
13	23	2,3	<b>13</b>
14	25	2,5	<b>14</b>
15	27	2,7	<b>15</b>
16	29	2,9	<b>16</b>
17	31	3,1	<b>17</b>
18	32	3,2	<b>18</b>
<b>19</b>	<b>34</b>	<b>3,4</b>	<b>19 *)</b>
20	36	3,6	<b>20</b>
21	38	3,8	<b>21</b>
22	40	4,0	<b>22</b>
23	41	4,1	<b>23</b>
24	43	4,3	<b>24</b>
25	45	4,5	<b>25</b>
26	47	4,7	<b>26</b>
27	49	4,9	<b>27</b>
28	50	5,0	<b>28</b>
29	52	5,2	<b>29</b>
30	54	5,4	<b>30</b>
31	56	5,6	<b>31</b>
32	58	5,8	<b>32</b>
33	59	5,9	<b>33</b>
34	61	6,1	<b>34</b>
35	63	6,3	<b>35</b>

°dH	°f	mmol/l	Display
36	65	6,5	<b>36</b>
37	67	6,7	<b>37</b>
38	68	6,8	<b>38</b>
39	70	7,0	<b>39</b>
40	72	7,2	<b>40</b>
41	74	7,4	<b>41</b>
42	76	7,6	<b>42</b>
43	77	7,7	<b>43</b>
44	79	7,9	<b>44</b>
45	81	8,1	<b>45</b>
46	83	8,3	<b>46</b>
47	85	8,5	<b>47</b>
48	86	8,6	<b>48</b>
49	88	8,8	<b>49</b>
50	90	9,0	<b>50</b>
51	91	9,1	<b>51</b>
52	93	9,3	<b>52</b>
53	95	9,5	<b>53</b>
54	97	9,7	<b>54</b>
55	99	9,9	<b>55</b>
56	100	10,0	<b>56</b>
57	102	10,2	<b>57</b>
58	104	10,4	<b>58</b>
59	106	10,6	<b>59</b>
60	107	10,7	<b>60</b>
61	109	10,9	<b>61</b>
62	111	11,1	<b>62</b>
63	113	11,3	<b>63</b>
64	115	11,5	<b>64</b>
65	116	11,6	<b>65</b>
66	118	11,8	<b>66</b>
67	120	12,0	<b>67</b>
68	122	12,2	<b>68</b>
69	124	12,4	<b>69</b>
70	125	12,5	<b>70</b>

\*) tovarniška nastavitvev



## Polnjenje regeneracijske soli

Uporabljajte samo posebno, po možnosti grobozrnato regeneracijsko sol ali čisto evaporirano sol z zrnavostjo pribl. 1–4 mm. V nobenem primeru ne uporabite drugačne soli, npr. jedilne, živinske soli ali soli za posipanje. Te vrste soli lahko vsebujejo v vodi netopne sestavine, ki povzročijo motnje delovanja naprave za mehčanje vode!

⚠ Če boste rezervoar za sol pomotoma napolnili s pomivalnim sredstvom, se bo naprava za mehčanje vode v vsakem primeru poškodovala!

Pred vsakim polnjenjem rezervoarja za sol se prepričajte, da v roki držite paket soli.

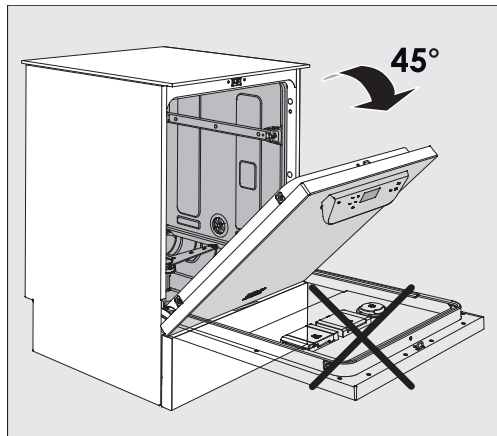

- Odprite vrata stroja do kota približno 45°. Sol na ta način optimalno pride v rezervoar.

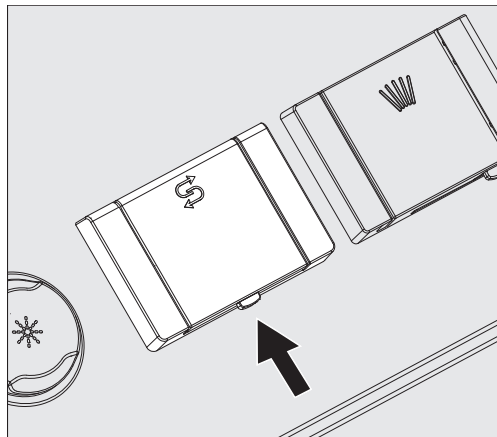

- Pritisnite rumeni gumb na rezervoarju za sol s simbolom ☰ v smeri puščice. Pokrovček rezervoarja se odpre.
- Odprite lij za polnjenje.

Vanj lahko – odvisno od vrste soli in ostanka soli v njem – naenkrat dodate pribl. 1,4 do 2 kg soli.

## Naprava za mehčanje vode

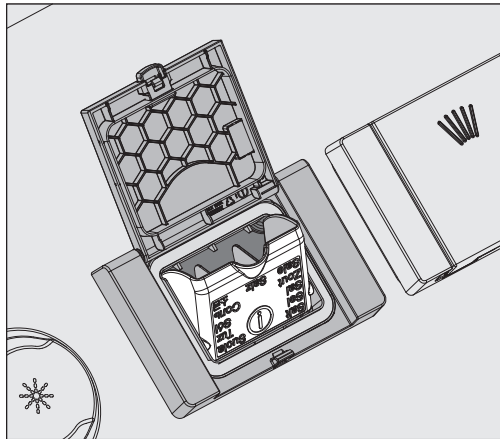

⚠ V rezervoar za sol ne smete vliti vode!  
Pri polnjenju rezervoarja s soljo bi lahko prišlo do prelivanja.

- V rezervoar dodajte največ toliko soli, da lij za polnjenje brez težav zaprete. Ne dodajte več kot 2 kg soli.

Pri dodajanju soli lahko iz rezervoarja za sol priteče voda (slanica).

- Z območja polnjenja, še posebej tesnila rezervoarja, očistite ostanke soli. Vendar ostankov soli **ne smete** sprati s tekočo vodo, ker ta lahko steče v rezervoar in povzroči prelivanje.

- Zaprite rezervoar.

⚠ Če rezervoar preveč napolnite, ga ne zapirajte na silo.  
Če prenapolnjeni rezervoar zaprete na silo, lahko pride do poškodb rezervoarja.  
Preden rezervoar zaprete, odstranite odvečno sol.

- Po polnjenju regeneracijske soli zaženite program Izpiranje.

Morebitni ostanki soli in prelita slanica se tako raztopijo, razredčijo in izperejo iz stroja.

Če ostankov soli in prelite slaniče ne izperete iz stroja, lahko povzročijo škodo zaradi korozije.

### Prikaz potrebnega polnjenja soli

Če je nivo polnjenja v rezervoarju za sol nizek, vas naslednje sporočilo na prikazovalniku opozori, da morate dodati sol:



- Sporočilo potrdite s tipko *OK* in
- napolnite rezervoar za sol po opisanem postopku.

Če je opozorilo prvič prikazano, je – odvisno od nastavljene trdote vode – lahko mogoča izvedba še enega programa.

Ko je slanica v napravi za mehčanje vode izrabljena, se na prikazovalniku pojavi ustrezno sporočilo in stroj je zaklenjen za nadaljnjo uporabo.

Nekaj sekund po tem, ko dodate sol, se zapora stroja sprosti.

### Vozički, košare, moduli in vložki

Stroj lahko opremite s po eno zgornjo in spodnjo košaro ali vozičkom, ki so lahko opremljeni z različnimi vložki in moduli glede na vrsto in obliko predmetov, ki jih pomivate, ali zamenjani s specialno opremo.

Opremo je treba izbrati skladno z namenom uporabe.

Napotke za posamezna področja uporabe boste našli na naslednjih straneh in v navodilih za uporabo vozičkov, košar, modulov in vložkov (če so na voljo).

Za vsa področja, navedena v poglavju Namen uporabe, Miele ponuja ustrezno opremo v obliki vozičkov, košar, modulov, vložkov in specialnih pomivalnih pripomočkov. O tem se lahko pozanimate pri podjetju Miele.

### Oskrba z vodo

Vozički in košare s pršilnimi ročicami ali drugimi pomivalnimi pripomočki so na svoji hrbtni strani opremljeni z enim ali več priključnimi nastavki za oskrbo z vodo. Ko jih potisnete v stroj, se ti nastavki priključijo v oskrbo z vodo na hrbtni steni pomivalne komore. Zaprta vrata pomivalne komore držijo vozičke in košare na mestu. Prosti priključki na hrbtni steni pomivalne komore so mehansko zaprti.

### Vozički in košare starejših serij

Uporaba vozičkov in košar starejših serij je v tem stroju mogoča samo po posvetu s svetovalcem podjetja Miele. Zlasti vozički in košare s cevmi za dotok vode v pršilne ročice in injektorske letve morajo biti predelani na spremenjene vodne priključke. Predelavo izvede servisna služba Miele in je možna samo pri izbranih modelih.

⚠ Montažo priključnih nastavkov za oskrbo vozičkov in košar z vodo mora izvesti servisna služba Miele. Napačna montaža lahko pri uporabi vozičkov in košar povzroči škodo na stroju.

Vozičkov in košar po predelavi ni mogoče več uporabljati v strojih starejših serij.

## Nastavitev višine zgornje košare

Nastavljive zgornje košare lahko namestite na tri ravni s po 2 cm razmika, da lahko pripravljate predmete različnih višin.

Za nastavitev višine je treba prestaviti držala s kolesci ob straneh zgornje košare in vodni priključek na hrbtni strani košare. Držali s kolesci sta pritrjeni na zgornjo košaro s po dvema vijakoma. Vodni priključek je sestavljen iz naslednjih delov:

- ploščica iz plemenitega jekla z 2 odprtinama,
- priključni nastavek iz plastike in
- 6 vijakov.

Zgornje košare lahko namestite samo v vodoraven položaj. Košare niso primerne za poševno namestitev (na eni strani v zgornjem, na drugi strani v spodnjem položaju).

S spremembo višine zgornje košare se spremeni višina vlaganja v zgornji in spodnji košari.

### Za spremembo višine zgornje košare:

- Izvlecite zgornjo košaro, tako da jo do konca povlečete iz stroja in dvignete z vodil.
- Odvijte držali s kolesci in vodni priključek.

### Zgornja košara mora biti v ...

#### ... zgornjem položaju:

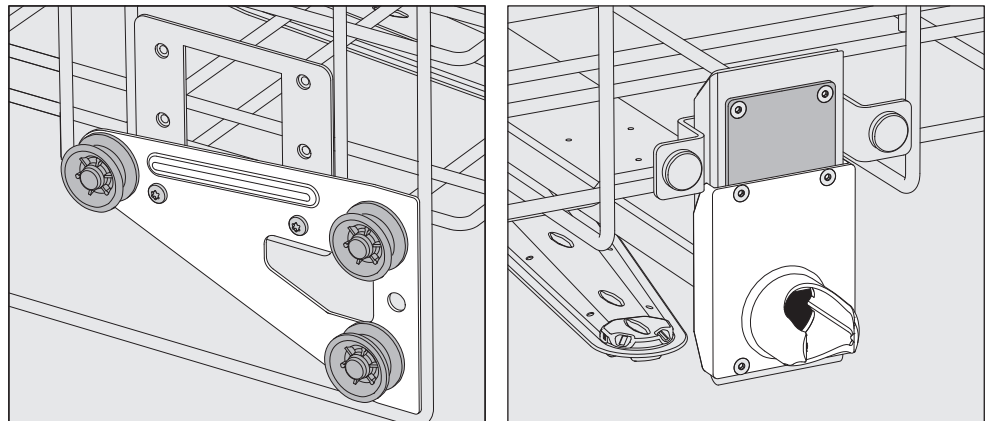

- Držali s kolesci na obeh straneh košare prestavite v spodnji položaj in ju privijte.
- Ploščico iz plemenitega jekla položite čez odprtine cevi za dotok vode tako, da je prekrita zgornja odprtina. Ploščico zgoraj privijte z 2 vijakoma. Priključni nastavek vstavite v spodnjo odprtino ploščice tako, da je prekrita srednja odprtina. Priključni nastavek privijte s 4 vijaki.

## Tehnika uporabe

### ... srednjem položaju:

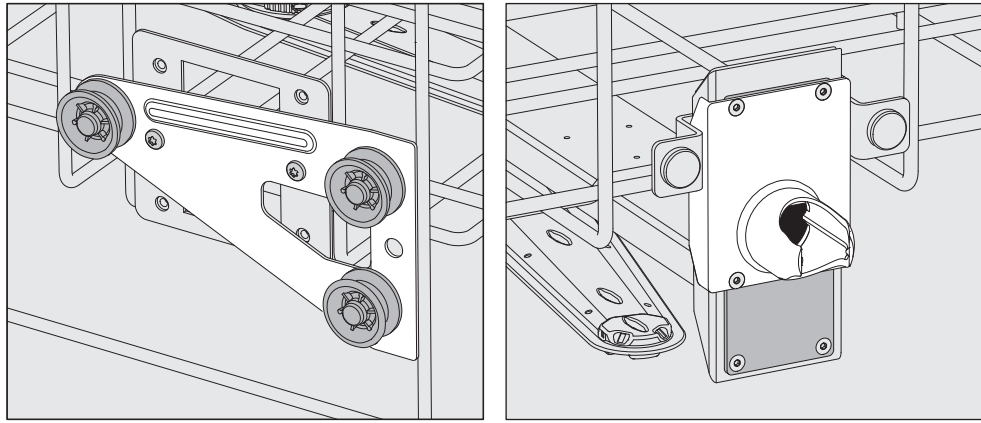

- Držali s kolesci na obeh straneh košare prestavite v srednji položaj in ju privijte.
- Ploščico iz plemenitega jekla položite čez odprtine cevi za dotok vode tako, da je prekrita ena izmed zunanjih odprtin. Ploščico zgoraj oz. spodaj privijte z 2 vijakoma. Priključni nastavek vstavite v srednjo odprtino ploščice tako, da je prekrita zunanja odprtina. Priključni nastavek privijte s 4 vijaki.

### ... spodnjem položaju:

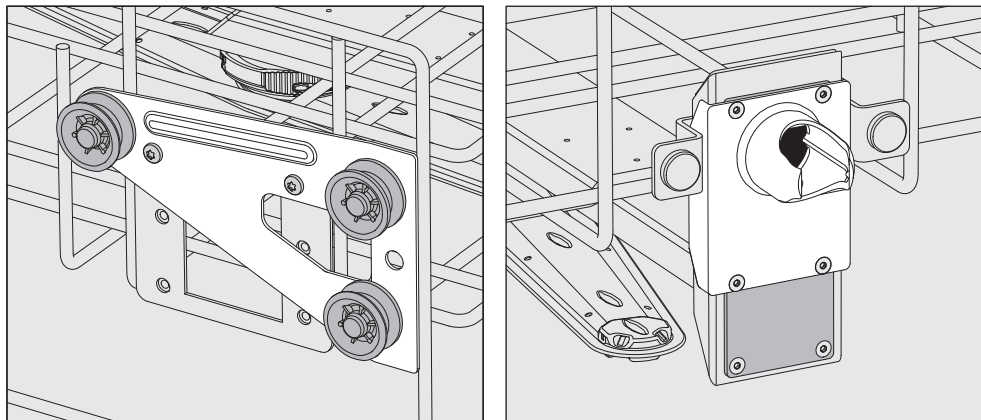

- Držali s kolesci na obeh straneh košare prestavite v zgornji položaj in ju privijte.
- Ploščico iz plemenitega jekla položite čez odprtine cevi za dotok vode tako, da je prekrita spodnja odprtina. Ploščico spodaj privijte z 2 vijakoma. Priključni nastavek vstavite v zgornjo odprtino ploščice tako, da je prekrita srednja odprtina. Priključni nastavek privijte s 4 vijaki.

### Na koncu preverite:

- Zgornjo košaro položite nazaj na vodila in jo previdno potisnite v stroj, da preverite pravilnost montaže vodnega priključka.

### Razvrščanje predmetov

⚠ Pripravljajte izključno predmete za pomivanje, ki so jih njihovi proizvajalci deklarirali kot primerne za strojno pripravo, in upoštevajte njihove posebne napotke.

Za primerno čiščenje notranjih površin so potrebne posebne šobe, pomivalne cevke ali adapterji (odvisno od pomivanih predmetov). Te in drugo opremo lahko kupite pri podjetju Miele.

- Predmete vedno razporejajte tako, da tekočina za pomivanje lahko obliva vse njihove površine. Samo tako boste zagotovili njihovo čistočo!
- Predmeti, ki jih pomivate, ne smejo ležati drug v drugem in se tudi ne smejo prekrivati.
- Votle predmete mora tekočina za pomivanje oblivati po vseh notranjih površinah.
- Pri predmetih z ozkimi, dolgimi votlinami morate pred vstavljanjem v pripravo za pomivanje oz. pred priklopom nanjo zagotoviti prehodnost za tekočino.
- Votle pripomočke položite v ustrezne vozičke, košare, module in vložke z odprtini navzdol, da bo voda lahko neovirano vstopala in odtekala iz njih.
- Predmete z vbočenim dnom po možnosti postavite postrani, da bo voda lahko odtekala.
- Visoke in ozke votle pripomočke po možnosti razporedite v sredino košare oz. vozička. Tam jih bodo pršiči curki najlažje dosegli.
- Razstavljive pripomočke po možnosti razstavite skladno z navodili proizvajalca in v stroj ločeno vložite njihove sestavne dele.
- Lahke predmete zavarujte z mrežo, npr. z A 6, drobne dele pa vložite v mrežaste pladnje za drobne dele, da ne bodo blokirali pršilnih ročic.
- Pršilnih ročic ne smejo ovirati previsoki ali preveč navzdol segajoči predmeti.
- Lom stekla lahko pri polnjenju in praznjenju stroja vodi v nevarne poškodbe. Predmetov s počenim steklom ne smete pripravljati v stroju.
- Ponikljani in kromirani predmeti in predmeti iz aluminija so le pogojno primerni za strojno pripravo in zahtevajo posebne procesne pogoje.
- Pri predmetih, ki so deloma ali v celoti izdelani iz plastike, upoštevajte maksimalno temperaturno obstojnost in izberite ustrezn program ali prilagodite temperaturo programa.

Odvisno od področja uporabe po potrebi upoštevajte nadaljnje napotke v naslednjih poglavjih.

## Tehnika uporabe

---

### Predpriprava

- Predmete za pomivanje pred vlaganjem v stroj izpraznite, pri čemer po potrebi upoštevajte ustrezne predpise.
- Ostanke, ki niso topni v vodi, npr. laki, lepila, polimerne spojine, odstranite z ustreznimi topili.
- Predmete za pomivanje, ki so omočeni s topili, kloridnimi raztopinami ali solno kislino, pred vlaganjem v stroj temeljito sperite z vodo in dobro odcedite.

⚠ Na predmetih, ki jih vložite v pomivalno komoro, so lahko kvečjemu ostanki topil.  
Topila z vnetiščem pod 21 °C so lahko prisotna samo v sledovih.

⚠ Kloridne raztopine, zlasti solna kislina, in korozivne železove snovi ne smejo zaiti v pomivalno-dezinfekcijski stroj!

- Iz petrijevk postrgajte gojišče (agar).
- Ostanke krvi stresite, krvno pogačo pa postrgajte.
- Po potrebi predmete za pomivanje na hitro sperite z vodo, da preprečite vnos večjih količin nečistoč v pomivalni stroj.
- Odstranite čepe, zamaške, etikete, ostanke pečatnega voska ipd.
- Drobne dele, kot so čepi in pipe, vložite v primerne košare za drobne dele, kjer bodo zaščiteni.

V določenih primerih morate preveriti, ali je treba pred pomivanjem odstraniti trdovratne nečistoče, kot so mast za obruse, papirnate etikete ipd., ki lahko vplivajo na rezultat priprave.

Pri predmetih, ki so kontaminirani z mikrobiološkim materialom, patogenimi klicami, fakultativno patogenimi klicami, gensko spremenjenim materialom ipd., se morate odločiti, ali je pred strojno pripravo potrebna še sterilizacija.



### **Pred vsakim zagonom programa preverite naslednje točke (vidna kontrola):**

- Ali so predmeti z vidika tehnike pomivanja pravilno razvrščeni in priključeni?
- Ali so predmeti razvrščeni skladno s predpisanim vzorcem vlaganja?
- Ali so lumni/kanali votlih pripomočkov prehodni za tekočino?
- Ali so pršilne ročice čiste in se lahko neovirano vrtijo?
- Ali na kombinaciji sit ni umazanije? Odstranite morebitne večje delce in po potrebi očistite kombinacijo sit.
- Ali so odstranljivi moduli, šobe, pomivalne cevke in podobne priprave za pomivanje ustrezno blokirani?
- Ali so košare in moduli oz. voziček pravilno priklopljeni na dovod vode in ali so priključni nastavki nepoškodovani?
- Ali so rezervoarji s procesnimi kemikalijami dovolj napolnjeni?

### **Po vsakem koncu programa preverite naslednje točke:**

- Z vidno kontrolo preverite rezultat pomivanja.
- Ali so vsi votli pripomočki še vedno na ustreznih šobah?

 Predmete, ki so se med postopkom priprave sneli s pripomočkov za pomivanje, morate še enkrat pripraviti.

- Ali je lumen votlih predmetov prehoden?
- Ali so šobe in priključki trdno povezani z vozičkom, košaro ali modulom?

### Predmeti za pomivanje ...

#### ... s širokim vratom

Predmeti s širokim vratom, npr. čaše, erlenmajerice s širokim grlom in petrijevke, ali valjaste oblike, npr. epruvete, se lahko s pomočjo vrtečih pršilnih ročic pomijejo znotraj in zunaj.

Tovrstne predmete namestite v cele, polovične ali četrtinske vložke ter vstavite v prazno spodnjo ali zgornjo košaro s pršilno ročico.

#### ... z ozkim vratom

Za predmete z ozkim vratom, npr. erlenmajerice z ozkim grlom, okrogle in merilne bučke ter pipete, so potrebni injektorski vozički oz. košare s posebnimi injektorskimi moduli.

Injektorskim vozičkom in modulom so priložena ločena navodila za uporabo.

### Pri razvrščanju upoštevajte:

- Petrijevke ali podobne predmete vložite v ustrezne vložke z umazano stranjo proti sredini.
- Pipete vstavite s konicami navzdol.
- Četrtinske vložke morate namestiti najmanj 3 cm od roba zgornje oz. spodnje košare.
- Četrtinske vložke za epruvete razvrstite okrog sredine, tako da vogali zgornje oz. spodnje košare ostanejo prosti.
- Po potrebi uporabite mreže za prekrivanje, da preprečite lom stekla.

V tem poglavju so opisani pogosti vzroki možnih kemijskih interakcij med vneseno umazanijo, procesnimi kemikalijami in komponentami stroja ter ukrepi, ki so lahko potrebni. Namen tega poglavja je, da bi vam bilo v pomoč. Če se pri vašem procesu priprave pojavijo nepredvidene interakcije ali če imate vprašanja v zvezi s to temo, se obrnite na Miele.

<b>Splošna navodila</b>	
<b>Učinek</b>	<b>Ukrepi</b>
<p>Če so elastomeri (tesnila in cevi) in plastika stroja poškodovani, npr. zaradi nabrekanja, krčenja, otrditve, krhkosti materialov ali nastajanja raz v materialih, ne morejo izpolnjevati svoje funkcije, zaradi česar praviloma pride do nezatesnjenosti.</p>	<p>- Ugotoviti je treba vzroke poškodb in jih odpraviti.</p> <p>Glejte tudi informacije o „priključenih procesnih kemikalijah“, „vneseni umazaniji“ in „reakciji med procesnimi kemikalijami in umazanijo“ v tem poglavju.</p>
<p>Močno penjenje med potekom programa poslabša pomivanje in izpiranje predmetov. Pena, ki izhaja iz pomivalne komore, lahko privede do škode na stroju. Pri razvoju pene proces čiščenja načeloma ni standardiziran in validiran.</p>	<p>- Ugotoviti je treba vzroke penjenja in jih odpraviti.</p> <p>- Postopek priprave je treba redno preverjati, da pravočasno ugotovite, če je prišlo do penjenja.</p> <p>Glejte tudi informacije o „priključenih procesnih kemikalijah“, „vneseni umazaniji“ in „reakciji med procesnimi kemikalijami in umazanijo“ v tem poglavju.</p>
<p>Korozija plemenitega jekla pomivalne komore in opreme je lahko videti različno:</p> <ul style="list-style-type: none"> <li>- pojav rje (rdeči madeži/zabarvana mesta),</li> <li>- črni madeži/zabarvana mesta,</li> <li>- beli madeži/zabarvana mesta (gladka površina je razjedena).</li> </ul> <p>Luknjičasta korozija lahko privede do nezatesnjenosti stroja. Pri nekaterih uporabah lahko korozija poslabša rezultat pomivanja in izpiranja (laboratorijska analitika) ali povzroči korozijo pomivanih predmetov (plemenito jeklo).</p>	<p>- Ugotoviti je treba vzroke korozije in jih odpraviti.</p> <p>Glejte tudi informacije o „priključenih procesnih kemikalijah“, „vneseni umazaniji“ in „reakciji med procesnimi kemikalijami in umazanijo“ v tem poglavju.</p>

## Tehnika kemijskih postopkov

Priključene procesne kemikalije	
Učinek	Ukrepi
Sestavine procesnih kemikalij imajo močan vpliv na trajnost in funkcionalnost (zmogljivost črpanja) dozirnih sistemov.	<ul style="list-style-type: none"> <li>- Upoštevajte navodila in priporočila proizvajalca procesne kemikalije.</li> <li>- Redno izvajajte vidno kontrolo dozirnih sistemov (sesalnih nastavkov, cevi, dozirnih posod itn.).</li> <li>- Redno izvajajte kontrolo zmogljivosti črpanja dozirnih sistemov.</li> <li>- Držite se ciklusov vzdrževanja.</li> <li>- Posvetujte se s strokovnjakom podjetja Miele.</li> </ul>
Procesne kemikalije lahko poškodujejo elastomere in plastiko sestavnih delov stroja in opreme.	<ul style="list-style-type: none"> <li>- Upoštevajte navodila in priporočila proizvajalca procesne kemikalije.</li> <li>- Izvajajte redno vidno kontrolo vseh prosto dostopnih elastomernih in plastičnih delov.</li> </ul>
Vodikov peroksid lahko v veliki meri sprošča kisik.	<ul style="list-style-type: none"> <li>- Uporabljajte samo preverjene postopke.</li> <li>- Pri uporabi vodikovega peroksida mora biti temperatura pomivanja nižja od 70 °C.</li> <li>- Posvetujte se s strokovnjakom podjetja Miele.</li> </ul>
<p>Naslednje procesne kemikalije lahko povzročajo močno penjenje:</p> <ul style="list-style-type: none"> <li>- pomivalna in izpiralna sredstva z vsebnostjo tenzidov.</li> </ul> <p>Penjenje se lahko pojavi:</p> <ul style="list-style-type: none"> <li>- v programskem bloku, v katerem se dozira procesna kemikalija,</li> <li>- v naslednjem programskem bloku zaradi ostanka kemikalije,</li> <li>- pri sredstvu za izpiranje v naslednjem programu zaradi ostanka kemikalije.</li> </ul>	<ul style="list-style-type: none"> <li>- Procesni parametri programa pomivanja, kot sta temperatura in koncentracija doziranja, morajo biti nastavljeni tako, da je celoten proces brez/z malo penjenja.</li> <li>- Upoštevajte navodila proizvajalca procesne kemikalije.</li> </ul>

<b>Priključene procesne kemikalije</b>	
<b>Učinek</b>	<b>Ukrepi</b>
<p>Sredstva proti penjenju, zlasti na osnovi silikona, lahko vodijo v naslednje:</p> <ul style="list-style-type: none"> <li>- obloge v pomivalni komori,</li> <li>- obloge na predmetih, ki se pomivajo,</li> <li>- poškodbe elastomernih in plastičnih delov stroja,</li> <li>- poškodbe določenih plastičnih materialov (npr. polikarbonata, pleksi stekla), iz katerih so izdelani pomivani predmeti.</li> </ul>	<ul style="list-style-type: none"> <li>- Sredstva proti penjenju uporabite samo v izjemnih primerih oziroma takrat, ko so za proces nujno potrebna.</li> <li>- Periodično čiščenje pomivalne komore in opreme brez vloženi predmetov in brez sredstva proti penjenju s programom Organica.</li> <li>- Posvetujte se s strokovnjakom podjetja Miele.</li> </ul>
<b>Vnesena umazanija</b>	
<b>Učinek</b>	<b>Ukrepi</b>
<p>Naslednje snovi lahko poškodujejo elastomerne (gibke cevi in tesnila) in ev. plastične dele stroja:</p> <ul style="list-style-type: none"> <li>- olja, voski, aromatski in nenasičeni ogljikovodiki,</li> <li>- mehčala,</li> <li>- kozmetični izdelki, higienska in negovalna sredstva, kot so kreme (področje analitike, polnjenje).</li> </ul>	<ul style="list-style-type: none"> <li>- Odvisno od rabe stroja občasno obrišite spodnje tesnilo vrat s krpo ali gobico brez puhastih delcev. Pomivalno komoro in opremo brez vloženi predmetov očistite s programom Organica.</li> <li>- Za pripravo predmetov za pomivanje uporabite program Program za olja ali posebni program z doziranjem pomivalnih sredstev s tenzidi.</li> </ul>
<p>Naslednje snovi lahko povzročijo močno penjenje med pomivanjem in izpiranjem:</p> <ul style="list-style-type: none"> <li>- sredstva za obdelavo, npr. dezinfekcijska sredstva, izpiralna sredstva itd.,</li> <li>- reagenti za analitiko, npr. za mikrotitrne plošče,</li> <li>- kozmetični izdelki, higienska in negovalna sredstva, kot so šamponi in kreme (področje analitike, polnjenje),</li> <li>- na splošno snovi, ki se aktivno penijo, kot so tenzidi.</li> </ul>	<ul style="list-style-type: none"> <li>- Predmete za pomivanje predhodno zadostno sperite z vodo.</li> <li>- Izberite program z enkratnim ali večkratnim kratkim predizpiranjem s hladno ali toplo vodo.</li> <li>- Odvisno od uporabe lahko dodate sredstvo proti penjenju, če je le mogoče, brez silikonskih olj.</li> </ul>

## Tehnika kemijskih postopkov

<b>Vnesena umazanija</b>	
<b>Učinek</b>	<b>Ukrepi</b>
Naslednje snovi lahko povzročijo korozijo plemenitega jekla pomivalne komore in opreme: <ul style="list-style-type: none"><li>- solna kislina,</li><li>- druge snovi z vsebnostjo kloridov, npr. natrijev klorid ipd.,</li><li>- koncentrirana žveplova kislina,</li><li>- kromova kislina,</li><li>- železni delci in ostružki.</li></ul>	<ul style="list-style-type: none"><li>- Predmete za pomivanje predhodno zadostno sperite z vodo.</li><li>- Predmete vložite v vozičke, košare, module in vložke, ko so še mokri, in po možnosti program priprave zaženite čim prej po tem, ko jih vložite v pomivalno komoro.</li></ul>
<b>Reakcije med procesnimi kemikalijami in umazanijo</b>	
<b>Učinek</b>	<b>Ukrepi</b>
Naravna olja in maščobe lahko z alkalnimi procesnimi kemikalijami reagirajo z umiljenjem. Pri tem lahko pride do močnega penjenja.	<ul style="list-style-type: none"><li>- Uporabite Program za olja.</li><li>- Uporabite posebni program, ki v predizpiranju dozira pomivalno sredstvo s tenzidi (pH-nevtralno).</li><li>- Odvisno od uporabe lahko dodate sredstvo proti penjenju, če je le mogoče, brez silikonskih olj.</li></ul>
Močno proteinska umazanija, kot je kri, lahko z alkalnimi procesnimi kemikalijami povzroči močno penjenje.	<ul style="list-style-type: none"><li>- Izberite program z enkratnim ali večkratnim kratkim predizpiranjem s hladno vodo.</li></ul>
Neplemenite kovine, kot so aluminij, magnezij, cink, lahko z močno kislimi ali alkalnimi procesnimi kemikalijami sproščajo vodik (reakcija pokalnega plina).	<ul style="list-style-type: none"><li>- Upoštevajte navodila proizvajalca procesne kemikalije.</li></ul>

## Polnjenje in doziranje procesnih kemikalij

⚠ Ogrožanje zdravja zaradi neprimernih procesnih kemikalij.  
Uporaba neprimernih procesnih kemikalij praviloma ne zagotovi želenega rezultata priprave in lahko povzroči osebno in materialno škodo.

Uporabljajte samo posebne procesne kemikalije za pomivalno-dezinfekcijske stroje in upoštevajte priporočila posameznega proizvajalca.

Obvezno upoštevajte napotke glede toksikološko neoporečnih količin ostankov.

⚠ Ogrožanje zdravja zaradi procesnih kemikalij.

Pri procesnih kemikalijah gre deloma za jedke in dražilne snovi.

Pri rokovanju s procesnimi kemikalijami upoštevajte veljavne varnostne predpise in varnostne liste proizvajalca procesne kemikalije.

Sprejmite vse zaščitne ukrepe, ki jih zahteva proizvajalec procesne kemikalije, na primer nosite zaščitna očala in zaščitne rokavice.

Informacije o primernih procesnih kemikalijah dobite pri podjetju Miele.

Zelo viskozne (gosto tekoče) procesne kemikalije lahko vplivajo na nadzor doziranja in povzročijo nenatančno merjenje. V tem primeru se obrnite na servisno službo Miele in se pozanimajte o ustreznih ukrepih.

### Dozirni sistemi

Stroj je opremljen z več notranjimi dozirnimi sistemi za procesne kemikalije:

- Nevtralizacijsko sredstvo  
Doziranje poteka prek sesalnega nastavka.

Za pomivalno sredstvo je glede na različico opreme vgrajen

- dozirni prekat za praškasto pomivalno sredstvo  v vratih ali
- dozirni sistem za tekoča pomivalna sredstva. Doziranje poteka prek sesalnega nastavka.

### Označevanje sesalnih nastavkov

Tekoče procesne kemikalije se iz zunanjih posod dovajajo skozi sesalne nastavke. Barvne oznake sesalnih nastavkov olajšajo njihovo dodelitev.

Miele uporablja in priporoča:

- modra: za pomivalno sredstvo
- rdeča: za nevtralizacijsko sredstvo
- zelena: za kemično dezinfekcijsko sredstvo ali dodatno drugo pomivalno sredstvo
- bela: za kislinsko procesno kemikalijo
- rumena: za prosto označevanje

### Dozirni moduli

Različice z dozirnim prekatom za praškasta pomivalna sredstva  v vratih je mogoče naknadno opremiti z do dvema dodatnima, zunanjima dozirnima moduloma (DOS-moduloma) za tekoče procesne kemikalije.

Pri različici z notranjim dozirnim sistemom za tekoče pomivalno sredstvo je na stroj mogoče priklopiti dodatni zunanji dozirni modul za tekoče procesne kemikalije.

Dodatne zunanje dozirne module namesti servisna služba Miele ali ustrezno usposobljen strokovnjak. Notranjih dozirnih sistemov ni mogoče dodajati.



## Priklop dozirnih modulov

Dozirnim modulom so priložena ločena navodila za montažo.

⚠ Pred montažo dozirnih modulov obvezno primerjajte priključne podatke (napetost in frekvenco), navedene na napisni ploščici modula, s podatki na napisni ploščici stroja. Podatki se morajo ujemati, sicer lahko pride do poškodbe modulov. Če ste v dvomih, se posvetujte z električarjem.

### 2 priključka za dozirne module

### 1 priključek za dozirni modul

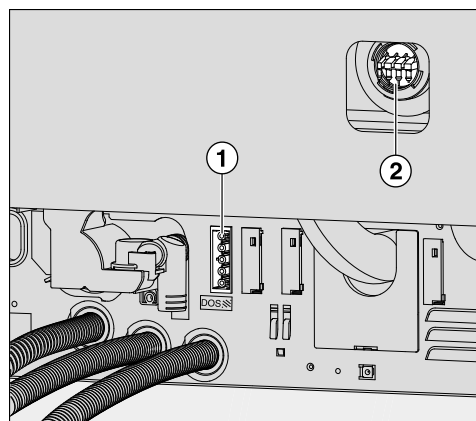
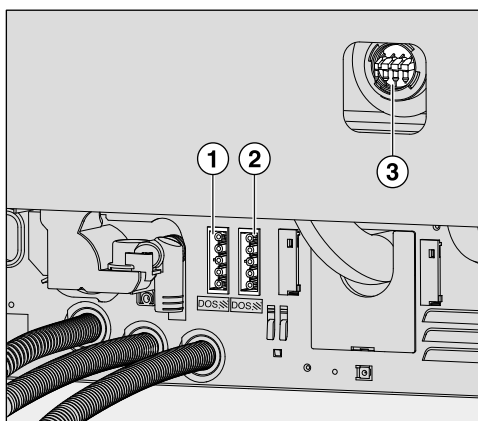

① Priključek za električno napajanje DOS 1 za pomivalno sredstvo

② Priključek za električno napajanje DOS 4

③ Priključki za dozirne cevi

① Priključek za električno napajanje DOS 4

② Priključek za dozirno cev

- Priključite električno napajanje.
- Za namestitev dozirne cevi morate sprostiti cevno sponko na enem prostem priključnem nastavku in sneti zaščitno kapo.
- Dozirno cev natakните na priključni nastavek in jo pritrdite s cevno sponko.

Neuporabljeni priključki za dozirne cevi morajo biti opremljeni z zaščitnimi kapami, da iz njih ne more izhajati tekočina za pomivanje.

## Doziranje tekočih medijev

Nastavitev koncentracije doziranja je opisana v poglavju „Razširjene nastavitve/Dozirni sistemi“.

### Nevtralizacijsko sredstvo

Nevtralizacijsko sredstvo (pH-vrednost: kislina) deluje tako, da nevtralizira ostanke alkalnih pomivalnih sredstev na površinah pomitih predmetov.

Nevtralizacijsko sredstvo se samodejno dozira v fazi programa Vmesno izpiranje po glavnem pomivanju (glejte tabele programov). Ustrezna posoda mora biti napolnjena in dozirni sistem odzračen.

V programu Anorganica se nevtralizacijsko sredstvo dodatno dozira za kislino predpomivanje.

### Dodajanje nevtralizacijskega sredstva

- Posodo za nevtralizacijsko sredstvo (rdeča oznaka) postavite na odprta vrata stroja ali neobčutljivo podlago, ki jo zlahka očistite.
- Iz posode izvalcite pokrovček in odstranite sesalni nastavek. Sesalni nastavek položite na odprta vrata stroja.
- Prazno posodo zamenjajte s polno.

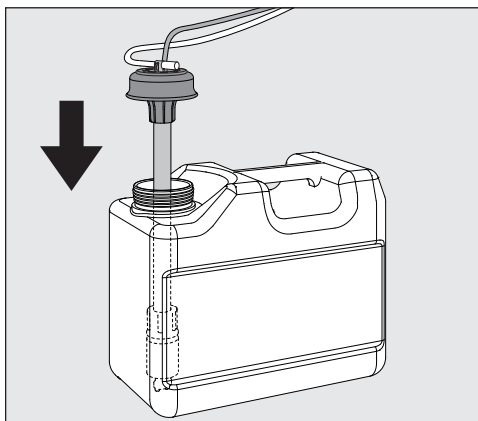

- Sesalni nastavek vstavite v odprtino posode in pokrovček potisnite navzdol, da se zaskoči. Pri tem upoštevajte barvno oznako.
- Dozirni nastavek prilagodite velikosti posode, tako da ga potisnete v posodo, dokler ne doseže dna.
- Morebitno prelijto procesno kemikalijo skrbno obrišite.
- Posodo postavite poleg stroja na tla ali v sosednjo omarico. Posode ne smete postaviti na ali nad stroj. Pazite, da dozirna cev ni prepognjena ali ukleščena.
- Na koncu morate odzračiti dozirni sistem (glejte poglavje „Nastavitve / Odzračevanje dozirnega sistema“).

### Preverjanje porabe

Redno preverjajte porabo s pomočjo nivoja napolnjenosti posode in posodo pravočasno zamenjajte, da se dozirni sistem ne bo povsem izpraznil.

### Prikaz pomanjkanja sredstva

Če je nivo sredstva v posodi za nevtralizacijsko sredstvo nizek, vas stroj opozori, da morate napolniti dozirni sistem DOS3.



- Sporočilo potrdite z *OK* in
- dodajte nevtralizacijsko sredstvo po opisanem postopku.

Če se posoda povsem izprazni, je stroj zaklenjen za nadaljnjo uporabo.

Zapora se po tem, ko zamenjate posodo, ponovno sprosti.

### Doziranje nevtralizacijskega sredstva

Nastavitev koncentracije doziranja je opisana v poglavju „Razširjene nastavitve/Dozirni sistemi“.

### Pomivalno sredstvo

⚠ Škoda zaradi neprimerne pomivalnega sredstva.  
Uporaba neprimerne pomivalnega sredstva, kot je sredstvo za gospodinjske pomivalne stroje, ne vodi do pričakovanega rezultata priprave.  
Uporabljajte samo pomivalna sredstva za pomivalno-dezinfekcijske stroje.

Stroji z vgrajenim dozirnim sistemom za tekoča pomivalna sredstva so zasnovani izključno za delovanje s tekočimi pomivalnimi sredstvi. Tekoče pomivalno sredstvo se dozira skozi sesalni nastavek iz zunanega rezervoarja.

Če je stroj opremljen z dozirnim prekatom za praškasta pomivalna sredstva s simbolom  v vratih, je mogoče uporabiti tekoče ali praškasto pomivalno sredstvo.

Doziranje tekočega pomivalnega sredstva v tem primeru poteka prek zunanjega dozirnega modula, ki ga lahko osebje servisa Miele kadar koli namesti.

Miele priporoča predvsem doziranje tekočih pomivalnih sredstev.

Pri izbiri pomivalnega sredstva morate – tudi iz ekoloških razlogov – vedno upoštevati naslednja merila:

- Kakšna alkalnost je potrebna za ustrezno pomivanje?
- Ali so za odstranitev beljakovin potrebni encimi kot sestavina sredstva in ali je potek programa zaradi tega optimiziran?
- Ali so potrebni tenzidi, zlasti za dispergiranje in emulgiranje?
- Ali je potrebno pomivalno sredstvo z aktivnim klorom ali pa lahko uporabite tudi sredstvo brez aktivnega klora?

⚠ Pomivalna sredstva z vsebnostjo klora lahko poškodujejo plastične dele in elastomere stroja.

Če je potrebno doziranje pomivalnega sredstva s klorom, za programske bloke, ki vključujejo doziranje pomivalnega sredstva, priporočamo maksimalno temperaturo 75 °C (glejte Pregled programov).

Pri strojih za uporabo olj in maščob, ki imajo specialne elastomere, odporne proti oljem (tovarniška različica), ne smete dozirati nobenih pomivalnih sredstev, ki vsebujejo klor!

Posebne vrste umazanije lahko v določenih okoliščinah zahtevajo drugačno sestavo pomivalnega sredstva in dodatnih sredstev. V takšnih primerih se obrnite na servisno službo Miele.

## Polnjenje in doziranje procesnih kemikalij

### Dodajanje tekočega pomivalnega sredstva

Tekoče pomivalno sredstvo se dovaja v stroj iz zunanjega rezervoarja, npr. posode.

- Posodo s tekočim pomivalnim sredstvom (modra oznaka) postavite na odprta vrata stroja ali neobčutljivo podlago, ki jo zlahka očistite.
- Iz posode izvlecite pokrovček in odstranite sesalni nastavek. Sesalni nastavek položite na odprta vrata stroja.
- Prazno posodo zamenjajte s polno.

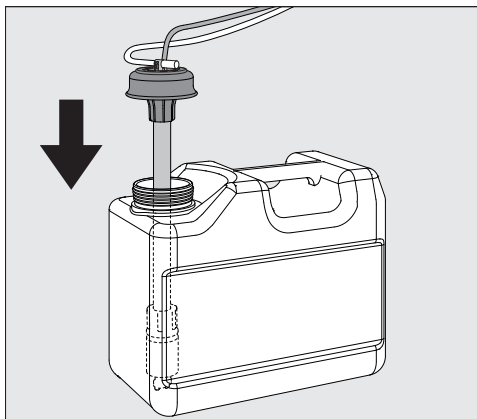

- Sesalni nastavek vstavite v odprtino posode in pokrovček potisnite navzdol, da se zaskoči. Pri tem upoštevajte barvno oznako.
- Dozirni nastavek prilagodite velikosti posode, tako da ga potisnete v posodo, dokler ne doseže dna.
- Morebitno prelito procesno kemikalijo skrbno obrišite.
- Posodo postavite poleg stroja na tla ali v sosednjo omarico. Posode ne smete postaviti na ali nad stroj. Pazite, da dozirna cev ni prepognjena ali ukleščena.
- Na koncu morate odzračiti dozirni sistem (glejte poglavje „Nastavitve ▸/Odzračevanje dozirnega sistema“).

### Preverjanje porabe

Redno preverjajte porabo s pomočjo nivoja napolnjenosti posode in posodo pravočasno zamenjajte, da se dozirni sistem ne bo povsem izpraznil.

### Prikaz pomanjkanja sredstva

Če je nivo sredstva v posodi za tekoča pomivalna sredstva nizek, vas stroj opozori, da morate napolniti posodo DOS1.



- Sporočilo potrdite z **OK** in
- napolnite posodo za tekoče pomivalno sredstvo po opisanem postopku.

## Polnjenje in doziranje procesnih kemikalij

Če je posoda za tekoče pomivalno sredstvo povsem izpraznjena, je stroj zaklenjen za nadaljnjo uporabo.

Zapora se po tem, ko zamenjate posodo, ponovno sprosti.

### Doziranje tekočega pomivalnega sredstva

Nastavitev koncentracije doziranja je opisana v poglavju „Razširjene nastavitve/Dozirni sistemi“.

### Doziranje praškastega pomivalnega sredstva

⚠ Pri praškastih pomivalnih sredstvih se izogibajte vdihavanju prahu!

V primeru zaužitja procesne kemikalije lahko pride do razjed v ustih in grlu ali celo do zadušitve.

Praška pomivalna sredstva lahko dozirate samo, če je na notranji strani vrat na voljo ustrezen dozirni prekat s simbolom .

- Pred zagonom programa dodajte praškasto pomivalno sredstvo v dozirni prekat s simbolom , razen pri programih Izpiranje in Črpanje.

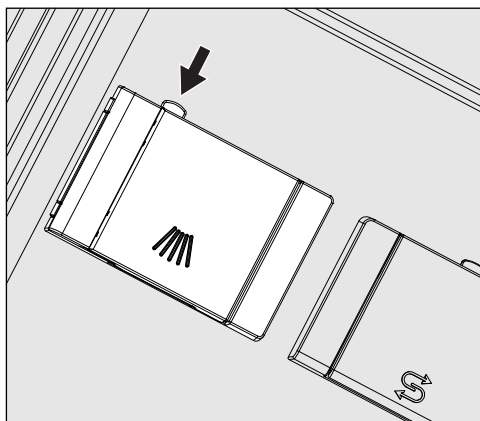

- Pritisnite rumeno tipko na dozirnem prekату s simbolom .

Pokrovček prekata se odpre v stran. Po končanem programu je pokrovček že odprt.

Če so vrata odprta in v vodoravnem položaju, oznaka v prekату za praškasta sredstva ustreza količini polnjenja v mililitrih (ml). Skupno prekat drži pribl. 60 ml pomivalnega sredstva.

Oznake za mililitre približno ustrezajo napotkom za doziranje najpogostejših praškastih pomivalnih sredstev v gramih (g), pri čemer so možna odstopanja glede na gostoto zrn.

Primer doziranja:

V fazi programa „pomivanje“ priteče pribl. 10,5 l vode. Pri koncentraciji pomivalnega sredstva pribl. 3 g/l to ustreza pribl. 30 g pomivalnega sredstva. Upoštevajte morebitne drugačne podatke proizvajalca!

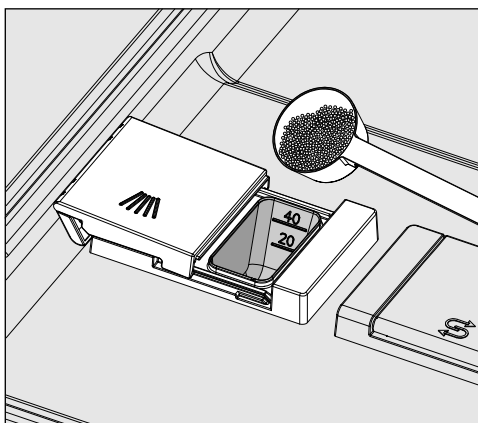

- Pomivalno sredstvo dodajte v komoro dozirnega prekata.

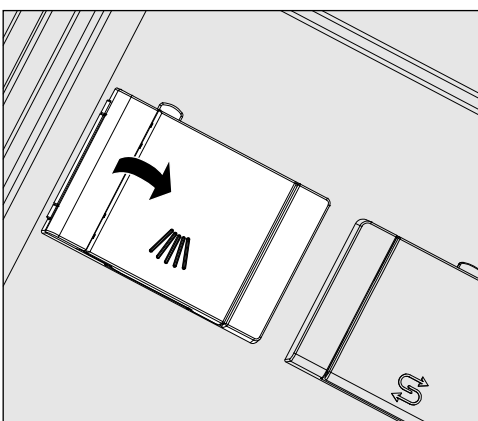

- Na koncu zaprite pokrovček.

⚠ Po vsakem končanem programu preverite, ali se je pomivalno sredstvo popolnoma raztopilo. Če se ni, morate program ponoviti. Preverite, ali predmeti za pomivanje morda z zastiranjem preprečujejo izpiranje dozirne posode in jih po potrebi na novo razvrstite.

Šoba za izpiranje  
A 802

Šoba A 802 med pripravo predmetov za pomivanje izpere praškasto sredstvo iz naprave za doziranje.

Če uporabite zgornjo košaro skupaj z dvema moduloma v spodnji košari, morate namestiti šobo A 802 za praškasto pomivalno sredstvo. Namestitev je opisana v navodilih za uporabo modulov.

## Izbira programa

### Tipke za izbiro programa

- Izberite program, tako da pritisnete eno izmed tipk za izbiro programa  1,  2 ali  3.

### Seznam programov

- Pritisnite tipko  in
- s puščicama  $\wedge$  in  $\vee$  označite program ter potrdite izbiro z OK.





Svetleča dioda v polju izbrane tipke zasveti in na prikazovalniku se izpiše ustrezni program. Poleg tega začne utripati svetleča dioda v polju tipke *Zagon/prekinitev*.

Pred zagonom programa lahko kadar koli izberete drug program po opisanem postopku. Po zagonu je izbira programa zaklenjena.

V pregledu programov na koncu teh navodil so opisani posamezni programi in njihova področja uporabe.

Program vedno izberite glede na vrsto predmetov za pomivanje, stopnjo in vrsto umazanije ali vidike preprečevanja okužb.

## Zagon programa

- Zaprite vrata stroja.  
Ko so vrata zaprta, zasveti svetleča dioda v polju tipke .
- Pritisnite tipko *Zagon/prekinitev*.  
Svetleča dioda v polju tipke *Zagon/prekinitev* neprekinjeno sveti in svetleča dioda v polju  ugasne.

### Zagon programa s prednastavitvijo zagona

Na voljo vam je možnost, da zamaknete zagon programa, npr. da izkoristite cenejšo nočno tarifo električne energije ali da pomivalno komoro očistite za naslednjo uporabo prihodnjega dne. Nastavite lahko časovni zamik zagona v minutah od 1 minute do 24 ur (glede na programirani točen čas, glejte poglavje „Nastavitve /Ura“).

Če želite uporabljati funkcijo prednastavitve zagona, morate to možnost vklopiti (glejte poglavje „Nastavitve /Prednastavitev zagona“).

Dolgi časi zasuševanja lahko poslabšajo rezultat priprave. Poleg tega se poveča tveganje za korozijo predmetov iz plemenitega jekla.



## Nastavitev časa zagona

- Izberite program.
- Pred zagonom programa pritisnite tipko *OK*.

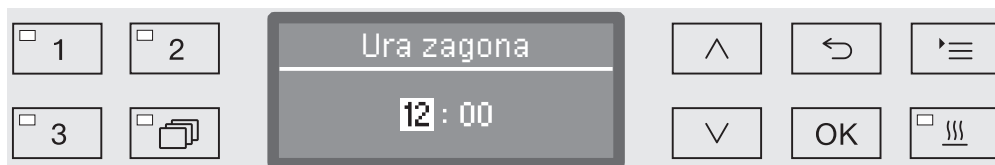

- S pomočjo puščic  $\wedge$  (višje) in  $\vee$  (nižje) nastavite ure in potrdite vnos s tipko *OK*.

S pritiskom na tipko *OK* oznaka avtomatsko skoči na naslednjo možnost vnosa. Vračanje nazaj ni mogoče. Ob napačnem vnosu morate prekiniti postopek nastavitve s tipko  $\leftarrow$  in ga nato ponoviti.

- S pomočjo puščic  $\wedge$  (višje) in  $\vee$  (nižje) nastavite minute in potrdite vnos s tipko *OK*.

Ura zagona je tako shranjena. Do aktivacije prednastavitve zagona jo lahko kadar koli spremenite po opisanem postopku.

## Aktivacija prednastavitve zagona

- S tipko *Zagon/prekinitev* aktivirajte prednastavitev zagona.



Na prikazovalniku se nato izpiše izbrani program z nastavljeno uro zagona. Če je aktivirana funkcija avtomatskega izklopa (glejte poglavje „Razširjene nastavitve/Izklop po“), se stroj po nastavljenem času do zagona programa izklopi.

## Dezaktivacija prednastavitve zagona

- Pritisnite tipko  $\leftarrow$  ali izklopite stroj s tipko  $\text{⏻}$ .

## Uporaba

---

- Podpora sušenja**    Dodatna funkcija „Podpora sušenja“ (Sušenje) pospeši proces sušenja ob koncu programa.
- Če je aktivirana podpora sušenja, udobno zapiralo vrat ob koncu programa odpre vrata za režo, skozi katero lahko vodna para izhaja iz pomivalne komore. Pomiti predmeti se pasivno posušijo s preostalo toploto v pomivalni komori.
- Podpore sušenja lahko po želji prednastavite za vse programe s fazo sušenja ali ga naknadno vklopite oz. izklopite ob vsaki izbiri programa (glejte poglavje „Nastavitve ▮/Sušenje“).
- Izbira ali preklic podpore sušenja se izvede pred zagonom programa s tipko SSS. Svetleča dioda v polju tipke SSS kaže, ali je dodatna funkcija vklopljena ali izklopljena. Poleg tega lahko spremenite čas sušenja v programu.
- Pri aktivirani podpori sušenja se podaljša trajanje programa za pribl. 2 minuti.
- Izbira in preklic podpore sušenja
- Izberite program.
  - Pred zagonom programa pritisnite tipko SSS. Svetleča dioda v polju tipke kaže, ali je podpora sušenja vklopljena ali izklopljena.

## Prikaz poteka programa

Po zagonu programa lahko na trivrstičnem prikazovalniku sledite poteku programa.



**Zgornja vrstica** - Ime programa.

**Srednja vrstica** S puščicama  $\wedge$  in  $\vee$  lahko prikličete naslednje parametre:

- trenutni programski blok, npr. Glavno pomivanje 1,
- dejanska ali nastavljena temperatura (odvisno od programiranega prikaza, glejte poglavje „Razširjene nastavitve/lzpsi na prikazovalniku: temperatura“),
- vrednost  $A_0$ ,
- številka šarže,

**Spodnja vrstica** - Preostali čas (v urah; pod eno uro v minutah).

## Konec programa

Program je pravilno zaključen, ko se na prikazovalniku izpišejo naslednji parametri in sporočilo:

**Zgornja vrstica** - Ime programa.

**Srednja vrstica** Neprekinjeno se izmenjujejo naslednji napisi:

- Parameter izpolnjen/ni izpolnjen,
- vrednost  $A_0$ ,
- številka šarže,

**Spodnja vrstica** - Program končan.

Poleg tega ugasne svetleča dioda v polju tipke *Start/Stop*, svetleča dioda v polju tipke  $\odot$  pa začne utripati. V tovarniški nastavitvi za pribl. 10 sekund zazveni tudi zvočni signal (glejte poglavje „Nastavitve  $\blacksquare$ /Glasnost“).

## Prekinitev programa

Možnost prekinitve programa, ki se izvaja, je tovarniško zaklenjena. Po potrebi lahko to funkcijo sprostijo osebje servisa Miele.

Program, ki se že izvaja, lahko prekinete samo v nujnih primerih, npr. če se predmeti za pomivanje močno premikajo.

 **Previdno pri odpiranju vrat!**  
Predmeti v stroju so lahko vroči. Nevarnost oparin, opeklin oz. razjed.

- Pritisnite tipko .

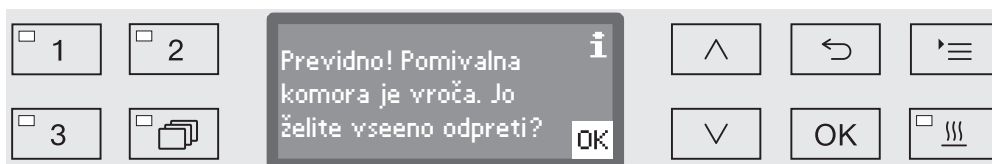

Izpiše se vprašanje, ali želite odpreti vrata.

Če je temperatura v pomivalni komori tedaj višja od 60 °C, morate najprej potrditi še naslednje sporočilo:

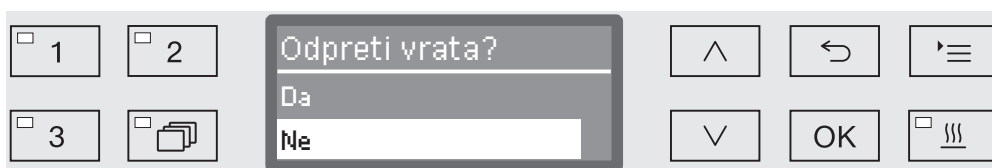

- Sporočilo potrdite z **OK**.



- S puščicama  in  izberite možnost **Da**.
- S pritiskom tipke **OK** prekinete program.

Z izbiro možnosti **Da** se program prekine in vrata se odprejo. Na prikazovalniku se izpiše naslednje sporočilo:

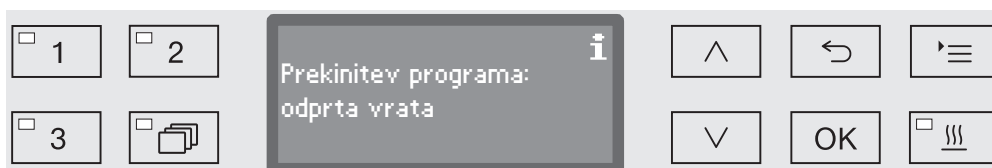

- Stabilno namestite predmete in zaprite vrata.

Program se bo nadaljeval od prekinitve. Vsaka prekinitve programa je zapisana v protokolu šarže.

Če nekaj sekund ne opravite nobenega vnosa ali če prekinete postopek s tipko , se prikazovalnik vrne na prikaz poteka programa. Program se ne prekine.

## Prekinitev programa

⚠ V primeru prekinitve programa morate predmete za pomivanje ponovno pripraviti.

⚠ Previdno pri odpiranju vrat!  
Predmeti v stroju so lahko vroči. Nevarnost oparin, opeklin oz. razjed.

### Prekinitev zaradi motnje

Program se predčasno prekine in na prikazovalniku se izpiše sporočilo o napaki.

Glede na vzrok morate ustrezno ukrepati, da odpravite napako (glejte poglavje „Pomoč pri motnjah“).

### Ročna prekinitev

Program, ki se že izvaja, lahko prekinete samo v nujnih primerih, npr. če se predmeti za pomivanje močno premikajo.

- Pritisnite tipko *Start/Stop* in jo zadržite, dokler se ne pojavi naslednji prikaz:



- S puščicama  $\wedge$  in  $\vee$  izberite možnost *Da*.
- S pritiskom tipke *OK* prekinete program. Po potrebi vnesite še PIN-kodo (glejte poglavje „Razširjene nastavitve/Koda“).

Če nekaj sekund ne opravite nobenega vnosa ali če prekinete postopek s tipko  $\curvearrowright$ , se prikazovalnik vrne na prikaz poteka programa.

### Ponovni zagon programa

- Pred ponovnim zagonom programa preverite, če je morda treba dodati praškasto pomivalno sredstvo.
- Znova zaženite program ali izberite drug program.

## Sistemska sporočila

Lahko se zgodi, da se po vklopu stroja ali po preteku programa na prikazovalniku izpiše niz sistemskih sporočil. Ta vas na primer opozorijo na nizek nivo napolnjenosti v posodah s sredstvi ali potrebno izvedbo vzdrževalnih ukrepov.

### Čiščenje kombinacije sit

Sita v pomivalni komori morate vsak dan preveriti in redno čistiti, glejte poglavje „Vzdrževalni ukrepi/Čiščenje sit v pomivalni komori“.

V ta namen lahko v krmiljenju aktivirate števec, ki vas v rednih intervalih opozarja na potrebno čiščenje.

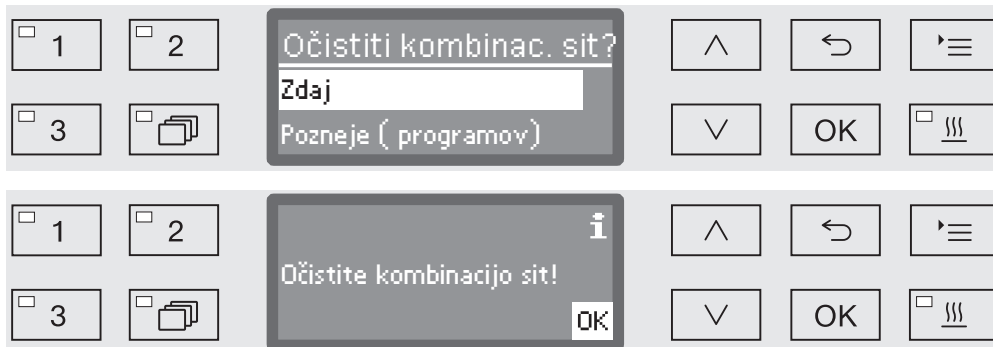

- Sita čistite skladno z napotki v poglavju „Vzdrževalni ukrepi“.

### Ponastavitev števca

Števec za interval čiščenja lahko ponastavite samo, ko izvedete postopek čiščenja.

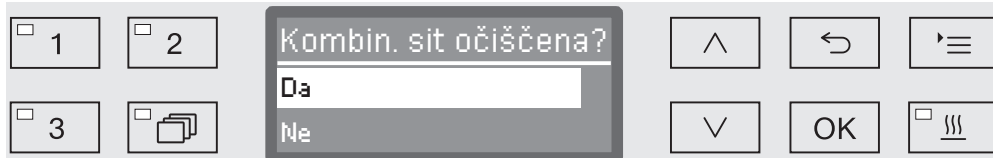

- Da  
Števec se ponastavi.
- Ne  
Stanje števca se ohrani.
- S puščicama  $\wedge$  in  $\vee$  izberite želeno možnost in jo potrdite s tipko **OK**.

## Nizko stanje napolnjenosti

Če je nivo sredstva v eni izmed posod, npr. posodi za procesne kemikalije ali posodi za sol, nizek, vas stroj opozori, da jo morate napolniti.

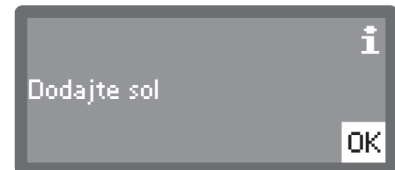
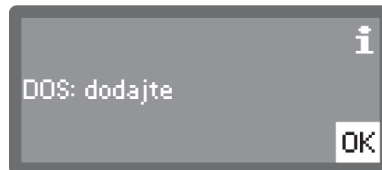

- Sporočilo potrdite z *OK* in napolnite ustrezno posodo. Pri tem sledite napotkom v poglavjih „Dodajanje in doziranje procesnih kemikalij“ oz. „Naprava za mehčanje vode“.

## Nadzor tlaka pomivanja in pršilnih ročic

Stroj je opremljen s senzorjem za nadzor tlaka pomivanja, da lahko zazna npr. nihanja tlaka zaradi napačno vloženi predmetov ali pene v vodnem krogotoku. Tovarniško je nadzor tlaka pomivanja aktiven v blokih „pomivanje“ in „zadnje izpiranje“.

Rezultat nadzora tlaka pomivanja je zabeležen v okviru procesne dokumentacije.

Poleg tega je mogoče nadzorovati število vrtljajev pršilnih ročic, kar omogoča hitro odkrivanje npr. blokad zaradi napačno vloženi predmetov ali pene v vodnem krogotoku. Nadzor števila vrtljajev pršilnih ročic lahko vklopite ali izklopite prek programskih nastavitev.

Druge nastavitve, povezane z nadzorom tlaka pomivanja in nadzorom pršilnih ročic, lahko izvede osebje servisa Miele.

V nadaljevanju je opisana struktura menija Nastavitve . Meni obsega vse pomembne funkcije za podporo vsakdanjega rutinskega dela.

V pregledu strukture so pri vseh možnostih, ki jih je mogoče trajno nastaviti, dodana okenca . Tovarniške nastavitve so označene s kljukico . Način izvedbe nastavitvev je opisan na koncu pregleda.

### Nastavitve

- ▶ Prednastavitev zagona
  - ▶ Ne
  - ▶ Da
- ▶ Sušenje
  - ▶ Ne
  - ▶ Da
- ▶ Odzračevanje DOS
  - ▶ DOS\_
- ▶ Jezik 
  - ▶ deutsch
  - ▶ english (GB)
  - ▶ ...
- ▶ Ura
  - ▶ Nastaviti
  - ▶ Prikaz
    - ▶ Vkllop
    - ▶ Vkllop za 60 sekund
    - ▶ Brez prikaza
  - ▶ Območje prikaza ure
    - ▶ 12-urni
    - ▶ 24-urni
- ▶ Glasnost
  - ▶ Ton tipke
  - ▶ Zvočni signali
    - ▶ Konec programa
    - ▶ Opozorilo



## Prednastavitev zagona

Če želite uporabljati prednastavitev zagona, jo morate sprostiti.

- Priključite meni po naslednji poti vnosa:

Tipka 

▶ Nastavitve 

▶ Prednastavitev zagona

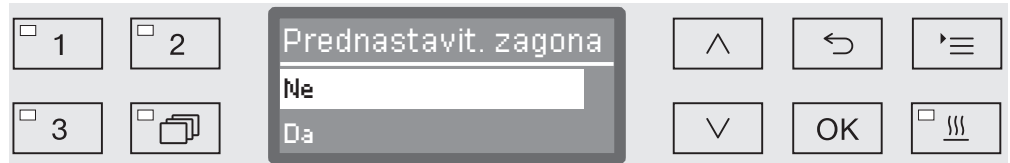

- Ne

Prednastavitev zagona je deaktivirana.

- Da

Prednastavitev zagona je sproščena in jo lahko uporabite v vseh programih.

- S pomočjo puščic  $\wedge$  in  $\vee$  izberite zeleno možnost.
- Nastavitev shranite s tipko *OK*.

### Sušenje (podpora sušenja)

Za vse programe, ki imajo na koncu fazo sušenja, lahko sušenje predhodno nastavite ali deaktivirate (glejte tabele programov).

Dodatna funkcija „Podpora sušenja“ (Sušenje) pospeši proces sušenja ob koncu programa.

Če je aktivirana podpora sušenja, udobno zapiralo vrat ob koncu programa odpre vrata za režo, skozi katero lahko vodna para izhaja iz pomivalne komore. Pomiti predmeti se pasivno posušijo s preostalo toploto v pomivalni komori.

- Prikličite meni po naslednji poti vnosa:

Tipka 

▶ Nastavitve 

▶ Sušenje



- Ne

Sušenje je ob vsaki izbiri programa avtomatsko deaktivirano.

- Da

Sušenje je ob vsaki izbiri programa avtomatsko aktivirano. Pri aktiviranem sušenju se podaljša trajanje programa.

- S pomočjo puščic  $\wedge$  in  $\vee$  izberite želeno možnost.
- Nastavitev shranite s tipko *OK*.

## Odzračevanje DOS

Dozirni sistemi za procesne kemikalije lahko zanesljivo dozirajo samo, če v sistemu ni zraka.

Dozirni sistem morate odzračiti samo, če

- dozirni sistem prvič uporabite,
- ste zamenjali posodo,
- je bil dozirni sistem izpraznjen.

Pred odzračevanjem se prepričajte, da so posode za procesne kemikalije dovolj polne in da so sesalni nastavki trdno priviti na posode. Istočasno odzračevanje več dozirnih sistemov ni mogoče.

- Prikličite meni po naslednji poti vnosa:

Tipka 

- ▶ Nastavitve 
- ▶ Odzračevanje DOS
- ▶ DOS... (ime dozirnega sistema)

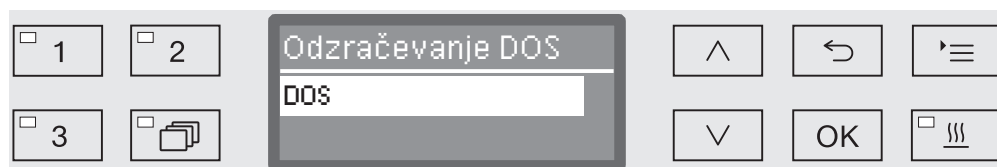

Z izbiro dozirnega sistema se zažene avtomatsko odzračevanje. Ko se postopek avtomatskega odzračevanja zažene, ga ni več mogoče prekiniti.

- S puščicama  $\wedge$  in  $\vee$  izberite dozirni sistem.
- Zaženite odzračevanje s tipko *OK*.

Postopek avtomatskega odzračevanja je uspešno zaključen, ko se na prikazovalniku izpiše naslednje sporočilo:

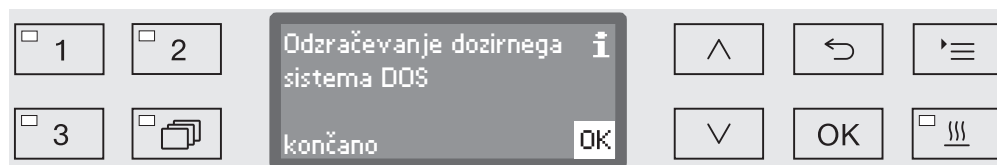

## Jezik



Nastaviti morate jezik, v katerem se izpišejo informacije na prikazovalniku.

- Prikličite meni po naslednji poti vnosa:

Tipka 

▶ Nastavitve 

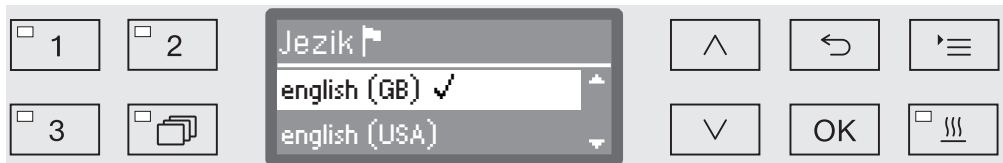

▶ Jezik 

Simbol zastavice  za menijskima točkama Nastavitve  in Jezik  vam pomaga, če je nastavljen jezik, ki ga ne razumete.



Na prikazovalniku so navedeni jeziki, ki so vam na voljo. Trenutno izbrani jezik je označen s kljukico .

Tovarniško je prednastavljen jezik deutsch.

- S puščicama  in  izberite želeni jezik.
- Nastavitev shranite s tipko *OK*.

Takoj zatem so izpisi prikazani v izbranem jeziku.

## Ura

Nastavitev ure je med drugim potrebna za procesno dokumentacijo, prednastavitev zagona, dnevnik obratovanja in izpis na prikazovalniku. Nastavite obliko prikaza ure in trenutni točen čas.

Preklop med poletnim in zimskim časom se ne izvede avtomatsko. Če je potrebno, morate uro preklopiti sami.

### Izbira oblike prikaza ure

V nadaljevanju nastavite obliko prikaza ure na prikazovalniku.

- Priključite meni po naslednji poti vnosa:

Tipka 

▶ Nastavitve 

▶ Ura

▶ Območje prikaza ure

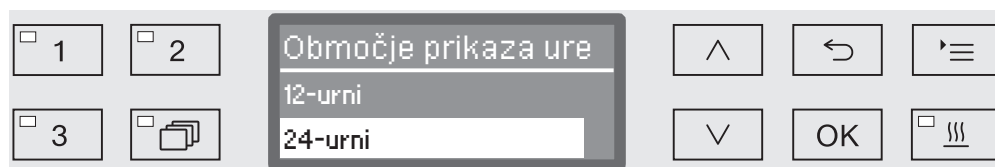

- 12-urni

Prikaz ure v 12-urnem območju (dop./pop.).

- 24-urni

Prikaz ure v 24-urnem območju.

- S puščicama  $\wedge$  in  $\vee$  izberite želeno obliko prikaza.

- Nastavitev shranite s tipko *OK*.

## Nastavitev ure

Uro nastavite v nastavljenem območju prikaza.

- Prikličite meni po naslednji poti vnosa:

Tipka 

▶ Nastavitve 

▶ Ura

▶ Nastaviti

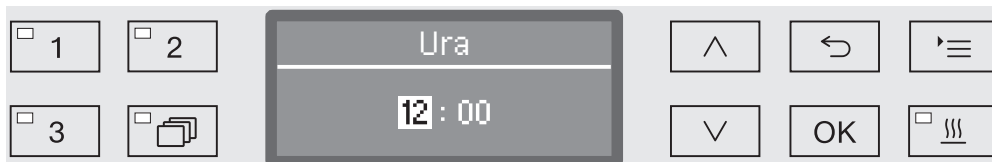

- S puščicama  $\wedge$  (višje) in  $\vee$  (nižje) nastavite ure in potrdite svoj vnos s tipko *OK*.

Po potrditvi s tipko *OK* oznaka avtomatsko preskoči na naslednjo možnost vnosa. Vrnitev nazaj ni mogoča. Če ste uro napačno vnesli, morate s tipko  $\curvearrowright$  prekiniti postopek in ga ponoviti od začetka.

- S puščicama  $\wedge$  (višje) in  $\vee$  (nižje) nastavite še minute in shranite nastavljeno uro s tipko *OK*.

Z zadnjim pritiskom tipke *OK* je ura shranjena.

## Prikaz

Po potrebi se lahko stroj v premorih med delovanjem preklopi v stanje pripravljenosti za uporabo.

- V ta namen mora biti izbrana možnost za prikaz ure.
- Poleg tega morate pod „Razširjene nastavitve/Izklop čez“ aktivirati avtomatski izklop in čas čakanja.

Po preteku nastavljenega časa čakanja se stroj preklopi v stanje pripravljenosti. V stanju pripravljenosti ostane stroj vklopljen in na prikazovalniku je izpisana ura. S pritiskom na poljubno tipko se stroj ponovno aktivira.

- Prikličite meni po naslednji poti vnosa:

Tipka 

▶ Nastavitve 

▶ Ura

▶ Prikaz



- Vkllop

Po preteku časa čakanja se stroj trajno preklopi v stanje pripravljenosti za uporabo in na prikazovalniku je izpisana ura.

- Vkllop za 60 sekund

Po preteku časa čakanja se stroj za 60 sekund preklopi v stanje pripravljenosti. Ko je stroj v stanju pripravljenosti za uporabo, je na prikazovalniku izpisana ura. Po 60 sekundah se stroj izklopi.

- Brez prikaza

Po preteku časa čakanja se stroj izklopi. Ura ni prikazana.

- S pomočjo puščic  $\wedge$  in  $\vee$  izberite želeno možnost.
- Nastavitev shranite s tipko *OK*.

## Glasnost

Dajalnik zvočnih signalov, ki je vgrajen v upravljalno ploščo, lahko v naslednjih situacijah oddaja zvočna sporočila:

- pritisk na tipko (ton tipke)
- konec programa
- sistemska sporočila (opozorila)

■ Prikličite meni po naslednji poti vnosa:

Tipka 

▶ Nastavitve 

▶ Glasnost



- Zvočni signali

Nastavitev glasnosti zvočnega signala ob koncu programa in sistemskih sporočilih (opozorilih)

- Ton tipke

Nastavitev glasnosti zvočnega signala ob pritisku na tipko

■ S pomočjo puščic  in  izberite zeleno možnost.

■ Izbiro potrdite s tipko **OK**.

Po izbiri možnosti **Ton tipke** lahko takoj prilagodite glasnost. Če pa izberete možnost **Zvočni signali**, morate najprej določiti, za kateri signal, **Opozorilo** ali **Konec programa**, želite prilagoditi glasnost.

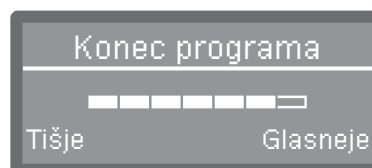

Stopnja glasnosti je prikazana s stolpčnim diagramom. Pri najnižji nastavitvi je signal izklopljen.

■ Glasnost nastavite s pomočjo puščic  (**Glasneje**) in  (**Tišje**).

■ Nastavitev shranite s tipko **OK**.



Meniju Razširjene nastavitve so dodeljeni vsi administrativni postopki in nastavitve.

Dostop do menija Razširjene nastavitve je zaščiteno s PIN-kodo. Če ne poznate PIN-kode, se obrnite na uporabnika, ki ima ustrezna pooblastila, ali pa prekinite postopek s tipko ↵.

V pregledu strukture so pri vseh možnostih, ki jih je mogoče trajno nastaviti, dodana okenca . Tovarniške nastavitve so označene s kljukico . Način izvedbe nastavitve je opisan na koncu pregleda.

### Razširjene nastavitve

- ▶ Koda
  - ▶ Prekinitev programa
    - ▶ S kodo
    - ▶ Brez kode
  - ▶ Sprememba kode
- ▶ Datum
  - ▶ Format datuma
    - ▶ DD:MM:LL
    - ▶ MM:DD:LL
  - ▶ Nastaviti
- ▶ Dnevnik obratovanja
  - ▶ Poraba vode
  - ▶ Poraba pomivalnega sred.
  - ▶ Poraba: sred. za izpiranje
  - ▶ Poraba nevtralizacij, sred.
  - ▶ ...
  - ▶ Delovne ure
  - ▶ Števec izvedb programov
  - ▶ Servisni interval
- ▶ Protokol
  - ▶ Kratek
  - ▶ Dolg
- ▶ Enota za temperaturo
  - ▶ °C
  - ▶ °F
- ▶ Nastavitev programa
  - ▶ Sprememba programa
    - ▶ ...
  - ▶ Ponastavitev programa
    - ▶ ...
- ▶ Sprostitev programa
  - ▶ Vse
  - ▶ Izbira
    - ▶ ...
- ▶ Premikanje programa
  - 1 Univerzalni
  - 2 Standardni
  - 3 Intenzivni
- ▶ Dozirni sistemi
  - ▶ DOS\_
    - ▶ Aktivno
    - ▶ Neaktivno
    - ▶ Odzračevanje DOS
    - ▶ Koncentracija
    - ▶ Sprememba imena
- ▶ Preskusni program
  - ▶ Ne
  - ▶ Laboratorij
  - ▶ Validacija
- ▶ Vzdrževanje filtrov
  - ▶ Kombinacija sit
    - ▶ Ponastaviti (Da/Ne)
  - ▶ Interval ⇄ 10

## Razširjene nastavitve

---

- ▶ Vmesnik
  - ▶ Ethernet
    - ▶ Status modula
    - ▶ DHCP
  - ▶ RS232
    - ▶ Izpis protokolov
    - ▶ Jezik |
    - ▶ Način
    - ▶ Baudna hitrost: 9600
    - ▶ Pariteta: Brez
    - ▶ Ponastaviti (Da/Ne)
- ▶ Trdota vode ⇨ 19
- ▶ Prikaz
  - ▶ Dejanska temperatura
  - ▶ Nastavljena temperatura
- ▶ Prikazovalnik
  - ▶ Kontrast
  - ▶ Svetlost
- ▶ Izklop čez
  - ▶ Da
  - ▶ Ne
- ▶ Tovarniška nastavitve
  - ▶ Ponastaviti
    - ▶ Samo nastavitve progr.
    - ▶ Vse nastavitve
    - ▶ Ne
- ▶ Verzija program. opreme
  - ▶ EB ID XXXXX
  - ▶ EGL ID XXXXX
  - ▶ EZL ID XXXXX
  - ▶ EFU ID XXXXX
  - ▶ LNG ID XXXXX

## Koda

Meni Razširjene nastavitve zajema pomembne funkcije in sistemske nastavitve, za katere je potrebno razširjeno poznavanje področja strojne priprave predmetov za pomivanje. Ustrezno temu je lahko dostop do menija omejen in zaščiteno s štirimestno številčno kodo – PIN-kodo.

Zaklepanje posameznih možnosti ali hkratna dodelitev več PIN-kod ni mogoča.

⚠ Ob izgubi PIN-kode vam mora novo kodo sporočiti servisna služba Miele.

## Vnos PIN-kode

Če je dostop do menija Razširjene nastavitve zaščiteno, stroj ob izbiri tega menija zahteva vnos PIN-kode.



Če ne poznate PIN-kode, se obrnite na uporabnika, ki ima ustrezna pooblastila, ali pa prekinite postopek s tipko ↶.

- Posamezno številko kode vnesite s pomočjo puščic ^ (višje) in v (nižje).
- Vsako številko posebej potrdite s tipko OK.

Ko pritisnete tipko OK, se oznaka avtomatsko pomakne na naslednjo možnost vnosa. Vrnitev nazaj ni mogoča. Če vnesete napačno vrednost, morate prekiniti postopek s tipko ↶ in ga ponoviti od začetka. Številke, ki jih vnesete, na prikazovalniku nadomeščajo simboli \*.

Ko vse številke pravilno vnesete, imate prost dostop do menija.

V primeru napačnega vnosa se pojavi sporočilo o napaki:

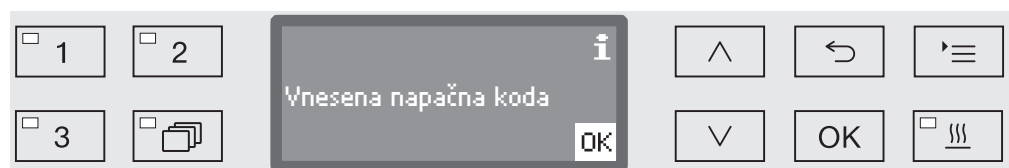

- Sporočilo potrdite z OK.

Dostop ostane zaklenjen in prikaz se vrne na izbiro menija.

## Razširjene nastavitve

### Zaklepanje prekinitve programa

Program, ki se že izvaja, lahko prekinete samo v nujnih primerih, npr. če se predmeti za pomivanje močno premikajo. Ustrezno temu je lahko možnost prekinitve programa zaščiten s PIN-kodo.

- Prikličite meni po naslednji poti vnosa:

Tipka 

- ▶ Razširjene nastavitve
  - ▶ Koda
    - ▶ Prekinitev programa

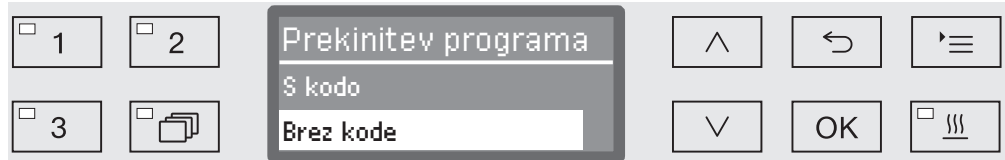

- S kodo

Prekinitev programa je mogoča samo po vnosu PIN-kode.

- Brez kode

Vsi uporabniki lahko kadar koli prekinejo program, ki se izvaja.

- S pomočjo puščic  $\wedge$  in  $\vee$  izberite želeno možnost.
- Nastavitev shranite s tipko *OK*.

### Sprememba PIN-kode

PIN-koda je štirimestno število, ki ga določi uporabnik. Vsaka številka je lahko poljubno izbrana od 0 do 9.

⚠ Nova PIN-koda se zapiše preko stare, zato je slednja nepreklicno izbrisana. Ponovna vzpostavitev stare kode torej ni mogoča.  
Ob izgubi PIN-kode vam mora novo kodo sporočiti servisna služba Miele.

- Prikličite meni po naslednji poti vnosa:

Tipka 

- ▶ Razširjene nastavitve
  - ▶ Koda
    - ▶ Sprememba kode



- Posamezno številko kode vnesite s pomočjo puščic  $\wedge$  (višje) in  $\vee$  (nižje).
- Vsako številko posebej potrdite s tipko *OK*.

Ko pritisnete tipko *OK*, se oznaka avtomatsko pomakne na naslednjo možnost vnosa. Vrnitev nazaj ni mogoča. Če vnesete napačno vrednost, morate prekiniti postopek s tipko  $\curvearrowright$  in ga ponoviti od začetka. Številke, ki jih vnesete, na prikazovalniku nadomeščajo simboli \*.

S potrditvijo zadnje številke se nova PIN-koda shrani.

## Razširjene nastavitve

### Datum

Datum je potreben npr. za procesno dokumentacijo. Nastavite želeno obliko prikaza in trenutni datum.

### Izbira oblike prikaza datuma

Izbrana oblika prikaza datuma določa izpis na prikazovalniku in v procesni dokumentaciji.

- Prikličite meni po naslednji poti vnosa:

Tipka 

- ▶ Razširjene nastavitve
  - ▶ Datum
    - ▶ Format datuma



- TT pomeni dan,
- MM pomeni mesec in
- LL pomeni leto.

- S puščicama  $\wedge$  in  $\vee$  izberite želeno obliko prikaza.
- Nastavitev shranite s tipko *OK*.

### Nastavitev datuma

Trenutni datum nastavite v izbrani obliki prikaza.

- Prikličite meni po naslednji poti vnosa:

Tipka 

- ▶ Razširjene nastavitve
  - ▶ Datum
    - ▶ Nastaviti



- S pomočjo puščic  $\wedge$  (višje) in  $\vee$  (nižje) nastavite dan/mesec in potrdite svoj vnos s tipko *OK*.

Po potrditvi s tipko *OK* oznaka avtomatsko preskoči na naslednjo možnost vnosa. Vrnitev nazaj ni mogoča. Če ste datum napačno vnesli, morate s tipko  $\curvearrowright$  prekiniti postopek in ga ponoviti od začetka.

- S pomočjo puščic  $\wedge$  (višje) in  $\vee$  (nižje) nastavite mesec/dan in potrdite svoj vnos s tipko *OK*.
- S puščicama  $\wedge$  (višje) in  $\vee$  (nižje) nastavite še leto in shranite datum s tipko *OK*.

Z zadnjim pritiskom tipke *OK* se nastavljeni datum shrani.

### Dnevnik obratovanja

V dnevnik obratovanja se zapisujejo podatki o porabi vode in procesnih kemikalij ter delovne ure in poteki programov. Zajema celoten življenjski cikel stroja.

Poleg tega lahko osebje servisa Miele v dnevnik obratovanja vnese priporočilo za naslednji termin vzdrževalnih del.

- Prikličite meni po naslednji poti vnosa:

Tipka 

- ▶ Razširjene nastavitve
- ▶ Dnevnik obratovanja

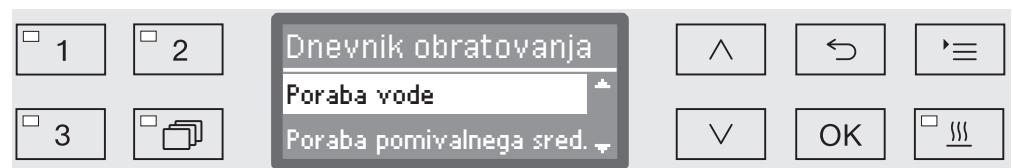

- Poraba vode
  - Prikaz skupne porabe vode v litrih (l)
- Poraba pomivalnega sred.
  - Prikaz porabe tekočega pomivalnega sredstva v litrih (l).  
Praškasto pomivalno sredstvo ni zajeto.
- Poraba: sred. za izpiranje
  - Prikaz skupne porabe sredstva za izpiranje v litrih (l)
- Poraba nevtralizacij. sred.
  - Prikaz skupne porabe nevtralizacijskega sredstva v litrih (l)
- Delovne ure
  - Prikaz vseh delovnih ur.
- Števec izvedb programov
  - Vsota vseh programov, ki so potekli v celoti. Razdelitev na posamezne programe ni mogoča. Prekinjeni programi se ne štejejo.
- Servisni interval
  - Datum naslednjega termina servisa (vnese ga servisna služba Miele).
- S puščicama  $\wedge$  in  $\vee$  izberite želeno možnost in jo potrdite s tipko *OK*.

Vrednosti v dnevniku obratovanja ni mogoče spreminjati.

- Meni zapustite s tipko  $\curvearrowright$ .

## Razširjene nastavitve

### Protokol

Za arhiviranje procesnih protokolov lahko izbirate med dvema različnima formatoma protokolov.

Izbira formata protokola je opisana v poglavju „Procesna dokumentacija“.

### Enota za temperaturo

Med izvajanjem programa se prikazana temperatura posodobi približno na 2 do 5 sekund (odvisno od faze programa). Temperatura je lahko prikazana v stopinjah Celzija (°C) ali Fahrenheita (°F).

Tovarniško je prednastavljena enota za temperaturo °C (stopinje Celzija).

Če zamenjate enoto, npr. s °C na °F, se nastavljena temperatura avtomatsko preračuna.

- Prikličite meni po naslednji poti vnosa:

Tipka 

- ▶ Razširjene nastavitve
- ▶ Enota za temperaturo





- °C

Prikaz temperature v stopinjah Celzija.

- °F

Prikaz temperature v stopinjah Fahrenheita.

- S pomočjo puščic  in  izberite želeno možnost.
- Nastavitev shranite s tipko *OK*.

### Programske nastavitve

S pomočjo tega menija lahko obstoječe programe prilagodite posebnim zahtevam tehnike pomivanja in predmetom, ki jih pripravljate, ali vse programe ponastavite na tovarniške nastavitve.

Za spreminjanje programskih nastavitev je potrebno dodatno specifično znanje o stroju, zato ga lahko izvajajo samo izkušeni uporabniki ali osebje servisa Miele.

Nadaljnji postopek je opisan v poglavju „Programske nastavitve“.



### Sprostitev programov za uporabo

Stroj vam nudi možnost, da dostop do določenih programov zaklenete. Zaklenjeni programi ob izbiri programa niso na voljo. Tako lahko npr. zagotovite, da se uporabljajo samo preizkušeni programi.

- Prikličite meni po naslednji poti vnosa:

Tipka **☰**

- ▶ Razširjene nastavitve
- ▶ Sprostitev programa



- Vse

Vsi programi so sproščeni za uporabo.

- Izbira

Na voljo je izbor programov.

- S puščicama **^** in **v** izberite želeno možnost in jo potrdite z **OK**.

Možnost **Izbira** odpre seznam vseh programov.

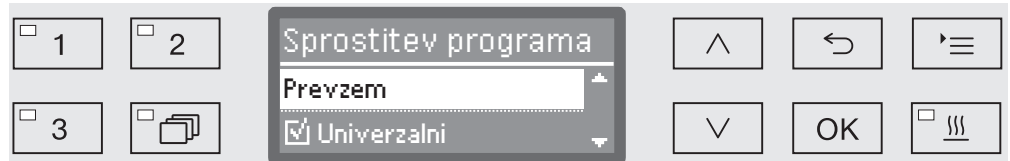

Izbira programov poteka s hkratno izbiro več možnosti. Na seznamu je pred vsakim imenom programa okence . Če je program sproščen za uporabo, je v okencu kljukica . Zaklenjeni programi so označeni s praznim okencem.

- Z izbiro s puščicama **^** in **v** ter potrditvijo s tipko **OK** programe sprostite ali zaklenete.
- Za shranjevanje nastavitve izberite možnost **Prevzem** na koncu seznama in jo potrdite z **OK**.

### Premikanje programa: določitev tipk za izbiro programa

Programne na seznamu lahko razvrstite po svojih željah, pri čemer lahko tipkam za izbiro programa  1,  2 in  3 določite poljubne programe.

- Prikličite meni po naslednji poti vnosa:

Tipka  ≡

- ▶ Razširjene nastavitve
  - ▶ Premikanje programa

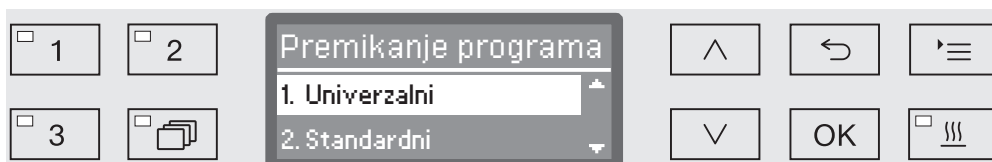

Na seznamu programov so navedeni vsi programi, ki so sproščeni za uporabo (glejte poglavje „Razširjene nastavitve/Sprostitev programov za uporabo“). Odločilen pri določanju tipk za izbiro programov je položaj programa na seznamu. Programi so oštevilčeni od 1 do n. Prvi trije programi so dodeljeni tipkam za izbiro programa, npr.:

- 1. Univerzalni na tipki za izbiro programa  1
- 2. Standardni na tipki za izbiro programa  2
- 3. Intenzivni na tipki za izbiro programa  3
- 4. Anorganica
- 5. Organica
- itn.

- S puščicama  $\wedge$  in  $\vee$  izberite program, ki ga želite premakniti.

- Potrdite izbiro z *OK*.

Zdaj lahko ta program premaknete na želeno mesto seznama.

- Program premaknite s pomočjo puščic  $\wedge$  in  $\vee$  na želeni položaj seznama.

- S tipko *OK* shranite program na želeni položaj.

Program, ki je bil prej shranjen na tem položaju, in vsi naslednji programi se zamaknejo za en položaj navzdol.

Ta postopek lahko ponovite, kolikor krat želite.

- Meni zapustite s tipko  $\leftarrow$ .

### Dozirni sistemi

V enem bloku pomivanja se lahko dozirata do dve procesni kemikaliji. Prek naslednjega menija lahko aktivirate ali odzračite dozirne sisteme, jim po potrebi spremenite imena in nastavite koncentracijo za doziranje za vse programe.

#### Aktiviranje dozirnih sistemov

V nadaljevanju lahko aktivirate ali deaktivirate posamezne dozirne sisteme za vse programe.

- Prikličite meni po naslednji poti vnosa:

Tipka 

- ▶ Razširjene nastavitve
- ▶ Dozirni sistem
- ▶ DOS... (ime dozirnega sistema)



- Aktivno

Izbrani dozirni sistem je aktiviran. Doziranje poteka samo v predvidenih blokih pomivanja (glejte tabelo programov).

- Neaktivno

Izbrani dozirni sistem je deaktiviran za vse programe.

- S pomočjo puščic  $\wedge$  in  $\vee$  izberite želeno možnost.
- Nastavitev shranite s tipko *OK*.

## Razširjene nastavitve

### Odzračevanje DOS

Dozirni sistemi za procesne kemikalije lahko zanesljivo dozirajo samo, če v sistemu ni zraka.

Dozirni sistem morate odzračiti samo, če

- dozirni sistem prvič uporabite,
- ste zamenjali posodo,
- je bil dozirni sistem izprazen.

Pred odzračevanjem se prepričajte, da so posode za procesne kemikalije dovolj polne in da so sesalni nastavki trdno priviti na posode. Istočasno odzračevanje več dozirnih sistemov ni mogoče.

■ Prikličite meni po naslednji poti vnosa:

Tipka 

- ▶ Razširjene nastavitve
  - ▶ Dozirni sistem
    - ▶ DOS... (ime dozirnega sistema)
      - ▶ Odzračevanje DOS



Z izbiro dozirnega sistema se začne avtomatsko odzračevanje. Ko se postopek avtomatskega odzračevanja začne, ga ni več mogoče prekiniti.

■ S puščicama  $\wedge$  in  $\vee$  izberite dozirni sistem.

■ Zaženite odzračevanje s tipko OK.

Postopek avtomatskega odzračevanja je uspešno zaključen, ko se na prikazovalniku izpiše naslednje sporočilo:

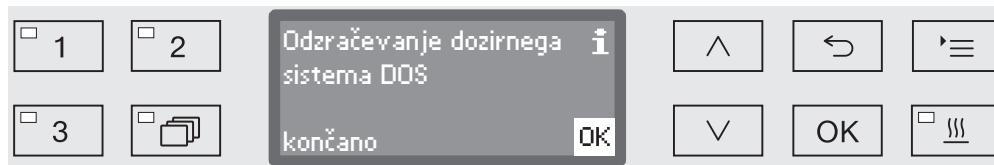

### Nastavitev koncentracije za doziranje tekočih medijev

Koncentracijo za doziranje tekočih procesnih kemikalij lahko npr. ob zamenjavi proizvajalca kemikalij prilagodite za vse programe naenkrat.

Koncentracijo doziranja morate nastaviti skladno s podatki proizvajalca oz. potrebnimi rezultati priprave.

Poraba tekočih medijev se zabeleži v dnevniku obratovanja stroja (glejte poglavje „Razširjene nastavitve/Dnevnik obratovanja“).

Sprememba programskih parametrov kvalificiranega stroja po potrebi zahteva ponovno kvalifikacijo učinkovitosti.

- Prikličite meni po naslednji poti vnosa:

Tipka 

- ▶ Razširjene nastavitve
- ▶ Dozirni sistemi
- ▶ DOS\_
- ▶ Koncentracija

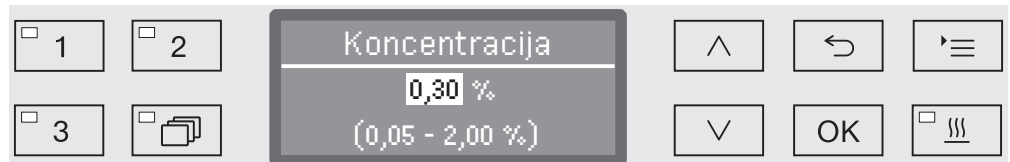

Koncentracijo za doziranje lahko nastavite v korakih po 0,01. V spodnji vrstici je navedeno možno območje nastavitve.

- Koncentracijo nastavite s pomočjo puščic  $\wedge$  (višja) in  $\vee$  (nižja).
- Nastavitev shranite s tipko *OK*.

## Razširjene nastavitve

**Novo ime dozirnega sistema** Po potrebi lahko oznake dozirnih sistemov „DOS1“ itn. dopolnite z dodatnim imenom, npr. „DOS1 pomivalno sredstvo“. Oznake „DOS“ s pripadajočo številko ni mogoče spremeniti.

Vsako spremembo tovarniških nastavitvev dokumentirajte za morebiten poznejši poseg servisne službe.

Ob izbiri možnosti

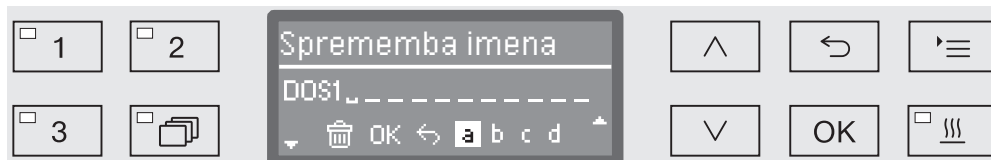

- Sprememba imena

se na prikazovalniku pojavi naslednje:



V srednji vrstici je izpisano trenutno ime, ki ga lahko obdelujete z možnostmi iz spodnje vrstice. V zgornji vrstici je izpisana trenutno izbrana možnost iz spodnje vrstice.

Ime je lahko sestavljeno iz do 15 znakov, vključno s presledki. Za poimenovanje so vam na voljo naslednje možnosti:

- črke od A do Ž, pri čemer se vsaka nova beseda avtomatsko začne z veliko začetnico.
- številke od 0 do 9.
- presledek \_.
- Izbira simbola  izbriše zadnji položaj.
- Z izbiro simbola OK na prikazovalniku se ime shrani. Prikaz se nato vrne v izhodiščni meni.
- S simbolom  na prikazovalniku oz. tipko  zaključite postopek, ne da bi shranili spremembo imena. Prikaz se vrne v izhodiščni meni.
- S pomočjo puščic ^ (desno) in v (levo) premaknite kazalec na zeleno možnost.
- Vsako izbiro potrdite z OK.

### Preizkusni program

Za preizkus učinkovitosti pomivanja v okviru rutinskega preverjanja so na voljo različni preizkusni programi.

Za katere programe gre in kako jih lahko zaženete, je opisano v poglavju „Vzdrževalni ukrepi“.

## Vzdrževanje filtrov

### Čiščenje sit v pomivalni komori

Sita v pomivalni komori morate vsak dan preveriti in redno čistiti, glejte poglavje „Vzdrževalni ukrepi/Čiščenje sit v pomivalni komori“.

V ta namen lahko v krmiljenju aktivirate števec, ki vas v rednih intervalih opozarja na potrebno čiščenje.

### Aktiviranje in nastavitve intervala

- Prikličite meni po naslednji poti vnosa:

Tipka 

- ▶ Razširjene nastavitve
- ▶ Vzdrževanje filtrov
- ▶ Kombinacija sit

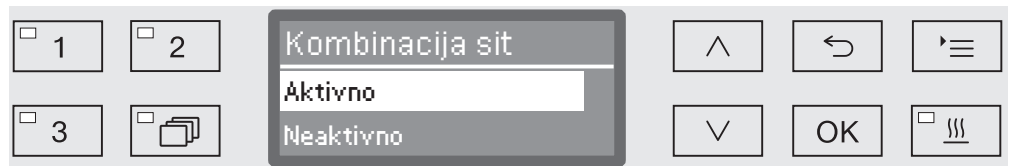

- Aktivno

Interval čiščenja je aktiviran.

Z izbiro Aktivno lahko ponastavite števec ali nastavite interval čiščenja.

- Neaktivno

Interval čiščenja je deaktiviran.

- S puščicama  $\wedge$  in  $\vee$  izberite želeno možnost in jo potrdite s tipko OK.

## Razširjene nastavitve

Ponastavitev števca

Števec za interval čiščenja lahko ponastavite samo, ko izvedete postopek čiščenja.

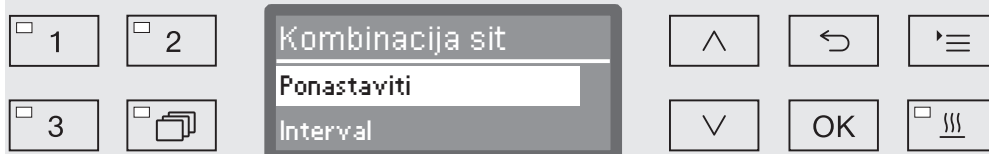

- Ponastaviti  
Števec se ponastavi.
- Interval
- S puščicama  $\wedge$  in  $\vee$  izberite želeno možnost in jo potrdite s tipko *OK*.

Nastavitev intervala Interval ustreza številu potekov programov in ga je treba nastaviti skladno z lastnostmi uporabe in pričakovanim deležem delcev/trdnih snovi v umazaniji.

Primer:

Za tedensko čiščenje pri 2 potekih programa na dan in 5 delovnih dneh v tednu to ustreza intervalu 10 ( $2 \times 5 = 10$ ). Če je delež delcev visok, mora biti interval krajši, da se sita očistijo večkrat tedensko.

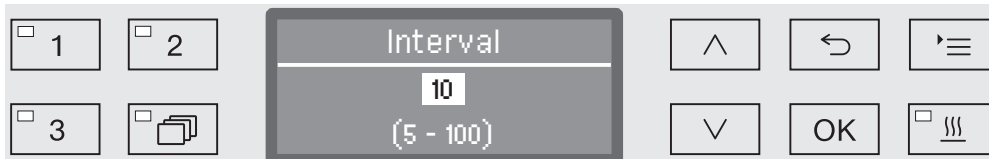

Nastavitev poteka v korakih po pet: V spodnji vrstici je izpisano možno območje nastavitve.

- S puščicama  $\wedge$  (višje) in  $\vee$  (nižje) nastavite interval.
- Nastavitev shranite s tipko *OK*.



### Vmesnik

Pomivalno-dezinfekcijski stroji Miele ponujajo možnost dokumentacije procesov priprave. V ta namen so stroji na hrbtne strani opremljeni z režo za modul, v katero se namesti Miele komunikacijski modul. Komunikacijske module lahko kupite na podjetju Miele. Modulom so priložena ločena navodila za uporabo.

⚠ Ogrožanje zaradi nepooblaščenega dostopa.

Z nepooblaščenim dostopom do stroja prek omrežja je mogoče spreminjati nastavitve v stroju, npr. temperaturo bloka pomivanja ali doziranje procesnih kemikalij.

Poskrbite, da stroj deluje v ločenem segmentu omrežja, ki je fizično ločen od drugih segmentov, ali pa omejite dostop do omrežja s požarnim zidom ali ustrezno konfiguracijo usmerjevalnika.

Dostop do omrežja zaščitite z močnim geslom.

Dostop do omrežja omejite na dejansko potreben krog osebja.

Uporabljajte samo končne podatkovne naprave (osebni računalnik, tiskalnik itn.), ki so preizkušene po EN/IEC 62368.

Podrobnejše informacije o komunikacijskih modulih, programskih rešitvah in primernih tiskalnikih dobite na podjetju Miele.

Ethernet

Komunikacijski modul XKM 3000 L Med omogoča uporabo ethernet vmesnika za digitalno arhiviranje procesnih podatkov prek zunanje programske opreme.

Modul je lahko povezan z omrežjem WLAN prek brezžične dostopne točke.

RS232

Za neposredno povezavo s tiskalnikom protokolov je potreben komunikacijski modul XKM RS232 10 Med.

Modul XKM RS232 10 Med lahko uporabite tudi za povezavo s terminalom oz. posnemovalnikom terminala. Podatki se pranašajo v kodi ASCII.

## Razširjene nastavitve

### Konfiguracija vmesnika

⚠ Vmesnik lahko konfigurira samo strokovnjak.

- Prikličite meni po naslednji poti vnosa:

Tipka **☰**

- ▶ Razširjene nastavitve
- ▶ Vmesnik



- Ethernet

Konfiguracija ethernet vmesnika.

- RS232

Konfiguracija serijskega vmesnika RS 232.

- Izberite vrsto vmesnika in potrdite izbiro s tipko **OK**.

Nato morate konfigurirati parametre vmesnika.

### Ethernet

- Status modula

Prikaz statusa povezave (Aktivno/Neaktivno).

- Status naslova

Seznam parametrov vmesnika, npr. IP-naslov, Maska podomrežja itn.

- DHCP

Ethernet vmesnik je lahko izveden s protokolom DHCP (Dynamic Host Configuration Protocol) ali z nastavitvijo naslednjih parametrov:

- IP-naslov
- Maska podomrežja
- Standardni prehod
- DNS strežnik avtomatsko
- DNS strežnik 1
- DNS strežnik 2
- Tip vrat
- Vrata

### RS 232

- Izpis protokolov  
Naknadno odčitavanje protokolov posameznih šarž (glejte poglavje „Procesna dokumentacija“).
- Jezik   
Za vmesnik RS 232 lahko nastavite enega izmed naslednjih jezikov: nemški, angleški (VB), francoski, italijanski, španski, portugalski, švedski ali ruski.
- Način
  - Terminal  
Povezava na terminal oz. posnemovalnik terminala.  
Črke v cirilici niso shranjene kot kode ASCII. Pri izbiri ruščine je izpis v angleščini (VB).
  - Tiskalnik  
Povezava tiskalnika protokolov.
- Baudna hitrost  
Hitrost vmesnika.
  - 2400, 9600, 19200, 38400, 57600, 115200.
- Pariteta  
Zaščita prenosa podatkov. Parnost pri oddajniku in sprejemniku mora biti usklajena.
  - Brez, Soda, Liha.
- Ponastaviti  
Konfiguracija vmesnika se ponastavi na tovarniške nastavitve.  
Naslednji parametri so predhodno konfigurirani:

Baudna hitrost	9600
Bit	8
Pariteta	Brez
Zaustavitveni biti	1

### Trdota vode

S pomočjo tega menija lahko napravo za mehčanje vode nastavite na trdoto vaše vodovodne vode.

Postopek je opisan v poglavju „Naprava za mehčanje vode“.

### Izpis na prikazovalniku: temperatura

Med potekom programa lahko na prikazovalniku prikličete temperaturo v pomivalni komori.

Izpisana je ali trenutna dejanska temperatura ali vnesena nastavljena temperatura za blok pomivanja, ki se izvaja.

- Prikličite meni po naslednji poti vnosa:

Tipka 

▶ Razširjene nastavitve

▶ Prikaz

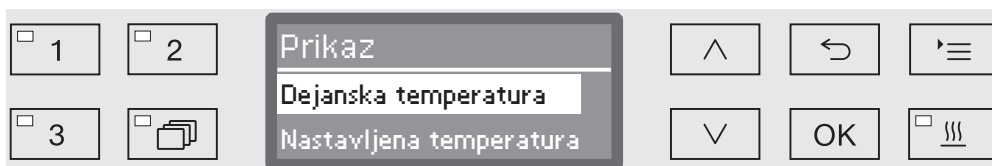

- Dejanska temperatura

Prikaz trenutne dejanske temperature v pomivalni komori.

- Nastavljena temperatura

Prikaz nastavljene temperature, predvidene za trenutni blok pomivanja. Če temperatura ni nastavljena, je prikazana črčkana črta ---.

Med potekom programa sta obe nastavitvi prikazani enotno kot Temperatura. Prikaz ne razlikuje med dejansko in nastavljeno temperaturo.

- S pomočjo puščic  $\wedge$  in  $\vee$  izberite želeno možnost.
- Nastavitev shranite s tipko *OK*.

### Prikazovalnik: svetlost in kontrast

S pomočjo tega menija lahko prilagodite svetlost in kontrast prikazovalnika.

- Prikličite meni po naslednji poti vnosa:

Tipka 

▶ Razširjene nastavitve

▶ Prikazovalnik



- Kontrast

Nastavitev kontrasta

- Svetlost

Nastavitev svetlosti

- S pomočjo puščic  $\wedge$  in  $\vee$  izberite želeno možnost.
- Izbiro potrdite s tipko *OK*.



Kontrast in svetlost sta prikazana s stolpčnim diagramom.

- Nastavitev prilagodite s pomočjo puščic  $\wedge$  (Večji/Svetleje) in  $\vee$  (Manjši/Temneje).
- Nastavitev shranite s tipko *OK*.

## Razširjene nastavitve

---

### Izklop po

Če stroja določen čas, ki ga lahko nastavite, ne uporabljate, se lahko preklopi v stanje pripravljenosti za uporabo ali avtomatsko izklopi.

### Stanje pripravljenosti za uporabo

V stanju pripravljenosti ostane stroj vklopljen in na prikazovalniku je izpisana ura. S pritiskom na poljubno tipko se stroj ponovno aktivira.

- Če želite aktivirati stanje pripravljenosti, mora biti pod Razširjene nastavitve/Izklop čez aktivirana funkcija avtomatskega izklopa in nastavljen čas čakanja.
- Poleg tega mora biti pod Nastavitve /Ura/Prikaz izbrana možnost za prikaz ure.

Po preteku nastavljenega časa čakanja se stroj preklopi v stanje pripravljenosti.

### Funkcija avtomatskega izklopa

Če želite prihraniti energijo, lahko aktivirate funkcijo avtomatskega izklopa. Če stroja določen (nastavljiv) čas ne uporabite, se avtomatsko izklopi.

- Za aktivacijo funkcije avtomatskega izklopa morate najprej pod Razširjene nastavitve/Izklop čez aktivirati funkcijo in nastaviti čas čakanja.
- Nato pod Nastavitve /Ura/Prikaz izberite možnost Brez prikaza.

Po preteku časa čakanja se stroj avtomatsko izklopi.

- S tipko  ponovno vklopite stroj.

### Izklop po aktivaciji

- Prikličite meni po naslednji poti vnosa:

Tipka 

▶ Razširjene nastavitve

▶ Izklop čez

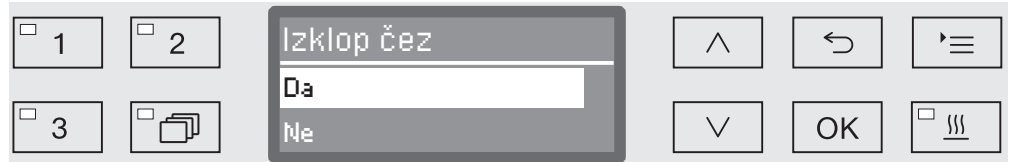

- Da

Funkcija avtomatskega izklopa je aktivirana. Nastaviti morate čas mirovanja, po katerem želite, da se stroj izklopi.

- Ne

Funkcija avtomatskega izklopa je deaktivirana.

- S pomočjo puščic  $\wedge$  in  $\vee$  izberite želeno možnost.

- Nastavitev shranite s tipko *OK*.

### Nastavitev časa mirovanja

Če izberete možnost *Da*, morate v nadaljevanju nastaviti čas mirovanja, po katerem želite, da se izvede avtomatski izklop stroja.

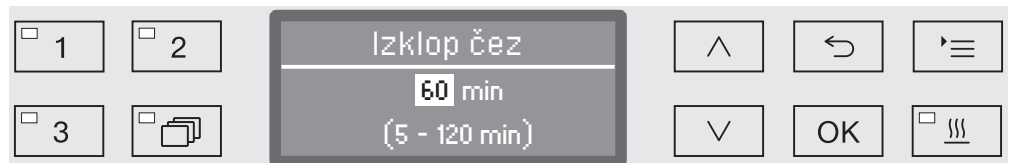

Čas mirovanja lahko nastavite v 5-minutnih korakih. V spodnji vrstici je izpisano možno območje nastavitve.

- Nastavite čas mirovanja s puščicama  $\wedge$  (višje) in  $\vee$  (nižje).

- Nastavitev shranite s tipko *OK*.

### Tovarniške nastavitve

Po potrebi lahko vse spremenjene parametre ponastavite nazaj na tovarniške nastavitve. Parametre krmiljenja in programske nastavitve ponastavite ločeno.

- Prikličite meni po naslednji poti vnosa:

Tipka 

- ▶ Razširjene nastavitve
  - ▶ Tovarniška nastavitve
    - ▶ Ponastaviti



- Ne

Spremenjeni parametri se ohranijo.

- Samo nastavitve progr.

Vse programske nastavitve se ponastavijo.

Programi, ki so bili shranjeni na prosta pomnilniška mesta, ostanejo nespremenjeni.

- Vse nastavitve

Vsi parametri krmiljenja, vključno s količinami doziranja in trdoto vode, se ponastavijo.

- S pomočjo puščic  in  izberite željeno možnost.

- Izbiro potrdite s tipko **OK**.

Stroj se nato znova zažene.

### Vse nastavitve

Ob izbiri **Vse nastavitve** morate po ponovnem zagonu znova vnesti osnovne parametre, kot so jezik, datum, ura, trdota vode itn.

- Vnesite jezik, datum, uro ipd.

Z zadnjim vnosom se shranijo vsi parametri in ponovna vzpostavitev tovarniških nastavitvev je končana. Prikaz se spremeni in kaže nazadnje izbrani program.

### Verzija programske opreme

Prek tega menija lahko prikličete verzije programske opreme posameznih elementov krmiljenja. To potrebujete npr. v primeru posega servisne službe.

Postopek je opisan v poglavju „Servisna služba“.



### Prilagoditev programskih nastavitvev

Programske nastavitve morajo biti prilagojene zahtevam tehnike pomivanja in vložnim predmetom za pomivanje.

Za spreminjanje programskih nastavitvev je potrebno dodatno specifično znanje o stroju, zato ga lahko izvajajo samo izkušeni uporabniki ali osebje servisa Miele.

Sprememba programskih parametrov kvalificiranega stroja po potrebi zahteva ponovno kvalifikacijo učinkovitosti.

### Struktura programa

Vsak program je razdeljen na programske bloke, ki se izvedejo eden za drugim. Program zajema najmanj en in največ 11 programskih blokov. Posamezen blok se lahko v enem programu pojavi samo enkrat.

Programskim blokom je nadrejena tako imenovana glava programa. V njej so zajete splošne nastavitve programa. Poleg tega se tu v celoti aktivirajo oz. deaktivirajo posamezni parametri blokov pomivanja.

#### Glava programa

- Nadzor pršilnih ročic

Na voljo vam je možnost, da nadzorujete število vrtljajev pršilnih ročic v izbranih blokih pomivanja.

- Sprememba količine vode

V vsakem programu lahko količino vode, ki priteka v stroj, povečate oz. zmanjšate. Nastavitev velja za vse programske bloke z dotokom vode.

- Čas črpanja

Če odtočni sistem na mestu ne zadostuje, da bi odvajal odpadno vodo iz pomivalne komore v predvidenem času, lahko čas črpanja vode iz stroja podaljšate.

## Programske nastavitve

---

- Programski bloki**    Vrstni red blokov pomivanja je fiksno določen in ustreza vrstnemu redu v tabeli programov (glejte poglavje „Tabela programov“).
- Predizpiranje 1 do 3  
Predizpiranje odstrani grobo umazanijo in snovi, ki povzročajo penjenje.
  - Glavno pomivanje 1 in 2  
Odvisto od predmetov za pomivanje sledi pomivanje, ki se praviloma izvede pri temperaturah 50 °C do 85 °C z dodatkom pomivalnega sredstva.
  - Vmesno izpiranje 1 do 4  
V fazah vmesnega izpiranja se procesne kemikalije iz predhodnih blokov pomivanja izperejo in po potrebi nevtralizirajo z doziranjem nevtralizacijskega sredstva.
  - Zadnje izpiranje 1 do 2  
Za preprečevanje oblog na predmetih za pomivanje je priporočljivo, da se za zadnje izpiranje uporabi povsem razsoljena voda (če je na voljo).
  - Sušenje  
Zadostno sušenje zmanjša ostanek vlage na pomitih predmetih.

## Priklic menija

Tovarniško je meni za programske nastavitve za uporabnike zaklenjen. Po potrebi ga lahko sprosti servisna služba Miele.

- Prikličite meni po naslednji poti vnosa:

Tipka 

- ▶ Razširjene nastavitve
- ▶ Nastavitev programa

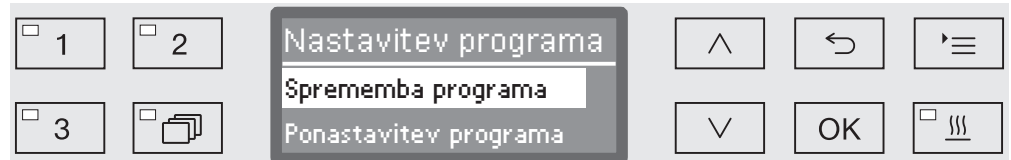

- Sprememba programa

Programne priprave lahko posamično prilagodite zahtevam tehnike pomivanja.

- Ponastavitev programa

Ponastavitev programa na tovarniške vrednosti. Programi, ki jih je na novo naložila servisna služba, se z izbiro te možnosti izbrišejo.

## Ponastavitev programa

Programe lahko posamično ponastavite na stanje ob dobavi.

 Programi, ki so bili shranjeni na prosta pomnilniška mesta, se s tem nepreklicno izbrišejo.

- ...
- ▶ Nastavitev programa
- ▶ Ponastavitev programa

Na prikazovalniku se najprej izpišejo vsi programi.

- S pomočjo puščic  $\wedge$  in  $\vee$  izberite program in potrdite izbiro z *OK*.



- Da

Program se ponastavi na tovarniške vrednosti.

- Ne

Parametri programa se ne spremenijo.

- S puščicama  $\wedge$  in  $\vee$  izberite želeno možnost in jo potrdite z *OK*.

### Sprememba programa

Spremenite lahko vse parametre, ki so v tabeli programov označeni kot spremenljivi. Druge nastavitve lahko izvede samo servisna služba Miele.

Nastavitev programa poteka v dveh korakih:

- Najprej morate programu na novo dodeliti bloke pomivanja ali ponovno potrditi obstoječo dodelitev. Parametre lahko določate samo dodeljenim programskim blokom.
- Nato lahko spremenite programske parametre.

Vsako spremembo tovarniških nastavitv dokumentirajte za morebiten poznejši poseg servisne službe.

Sprememba programskih parametrov kvalificiranega stroja po potrebi zahteva ponovno kvalifikacijo učinkovitosti.

...

- ▶ Nastavitev programa
  - ▶ Sprememba programa

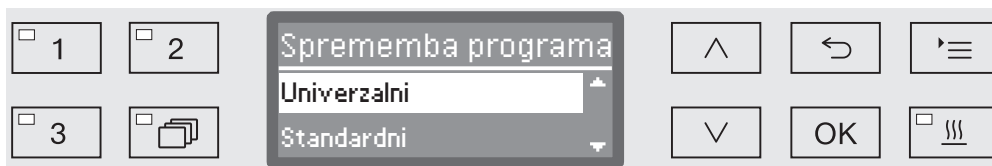

- Izberite program, ki ga želite spremeniti.

Nadaljnji postopek je opisan od poglavja „Dodelitev blokov pomivanja“ dalje.

### Dodelitev blokov pomivanja

Vsaka sprememba programa se začne z dodelitvijo blokov pomivanja.



Dodelitev poteka s hkratno izbiro več možnosti. V prikazu je pred vsakim blokom pomivanja okence . Če je blok pomivanja dodeljen programu, je v okencu vidna kljukica . Z izbiro bloka pomivanja le-tega dodelite programu ali dodelitev prekličete.

- Bloke pomivanja dodelite ali prekličete tako, da jih izberete s puščicama  $\wedge$  in  $\vee$  ter potrdite izbiro z **OK**.
- Za shranjevanje nastavitve izberite možnost **Prevzem** na koncu seznama in jo potrdite z **OK**.
- Če želite prednastavljene bloke pomivanja nespremenjeno prevzeti, lahko takoj potrdite možnost **Prevzem** z **OK**.

Nato sledijo nadaljnje možnosti nastavitve. Te lahko obdelujete v poljubnem vrstnem redu.

### Nadzor pršilnih ročic

Rezultat priprave je odvisen od tega, če tekočina za pomivanje obliva in izpira vse površine in votline predmetov za pomivanje. V ta namen pršilne ročice stroja, košar in vozičkov z vrtenjem pršijo tekočino za pomivanje po pomivalni komori.

Na voljo imate možnost, da nadzorujete število vrtljajev pršilnih ročic med potekom programa.

Število vrtljajev se določa s pomočjo posebnih magnetnih pršilnih ročic. Senzorska tehnika tega stroja ne zaznava magnetnih pršilnih ročic starejših modelov košar in vozičkov, zato jih tudi ne more nadzorovati.

Če določeno število vrtljajev ni znotraj predvidenega območja, to npr. kaže na blokade zaradi napačno vloženi predmetov ali prekomernega penjenja v vodnem krogotoku.

Območje števila vrtljajev je odvisno od področja uporabe, programa in uporabljenih vozičkov oz. košar.

## Programske nastavitve

Vklop nadzora  
pršilnih ročic

Nadzor pršilnih ročic se vklopi ali izklopi na splošno za vse bloke pomivanja.

...  
▶ Nadzor pršilnih ročic

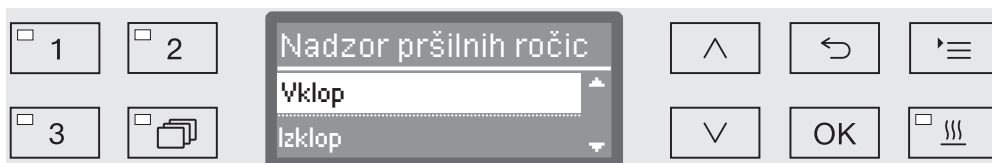

- Izklop

Nadzor pršilnih ročic je izklopljen.

- Izklop za košaro

Nadzorujejo se samo pršilne ročice stroja. Senzorji za pršilne ročice košar oz. vozičkov so dezaktivirani.

- Vklop

Nadzorujejo se vse pršilne ročice.

■ S pomočjo puščic  $\wedge$  in  $\vee$  izberite zeleno možnost.

■ Nastavitev shranite s tipko *OK*.

Posledice odstopanja od določenega števila vrtljajev pršilne ročice so nastavljene v vsakem posameznem bloku pomivanja.

...  
▶ Izberite blok pomivanja, npr.: Glavno pomivanje 1  
▶ Nadzor pršilnih ročic

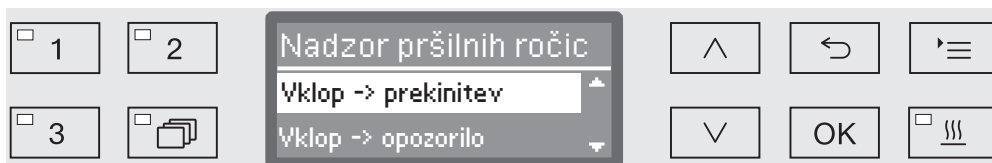

- Vklop -> prekinitev

Program, ki se izvaja, se ob odstopanju števila vrtljajev prekine. Prekinitev je prikazana na prikazovalniku in zapisana v protokolu šarže.

- Vklop -> opozorilo

Program se ob odstopanju števila vrtljajev nadaljuje kot običajno. Pojavi se samo sporočilo na prikazovalniku in odstopanje je zabeleženo v protokolu šarže.

- Izklop

Sporočilo se ne izpiše in program se nadaljuje kot običajno.

■ S pomočjo puščic  $\wedge$  in  $\vee$  izberite zeleno možnost.

■ Nastavitev shranite s tipko *OK*.

### Sprememba količine vode

Povečanje količine vode je smiselno, če se na predmete za pomivanje zaradi njihove strukture oprime veliko vode ali če je zaradi vrste umazanije (npr. kri) in uporabljenih procesnih kemikalij treba računati z močnim penjenjem. Dodatna količina vode je odvisna od izvedbe uporabljene košare oz. vozička, vrste umazanije in vloženih predmetov za pomivanje.

Če pripravljate malo umazane predmete, ki poleg tega vežejo le malo vode, lahko količino vode ponastavite na tovarniško nastavitev, da prihranite vodo in energijo.

...

► Sprememba količine vode

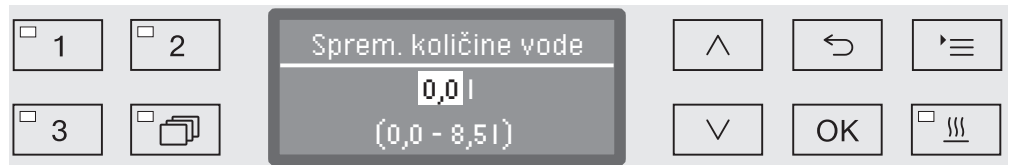

Količino vode lahko povečate ali ponovno zmanjšate na tovarniško nastavitev v korakih po 0,5 l. V spodnji vrstici prikazovalnika je izpisano možno območje nastavitve. Nastavitev „0 l“ ustreza tovarniški nastavitvi.

- S puščicama  $\wedge$  (višje) in  $\vee$  (nižje) spremenite količino vode.
- Nastavitev shranite s tipko *OK*.

## Programske nastavitve

### Podaljšanje časa črpanja iz stroja

Če je ob koncu bloka pomivanja v pomivalni komori še voda, ker npr. kapaciteta odtočnega sistema na licu mesta ne zadošča, da bi odpadno vodo odvedel iz pomivalne komore v predvidenem času, se izpiše naslednje sporočilo o napaki:



V tem primeru lahko podaljšate čas črpanja iz stroja.

...  
▶ Čas črpanja



- Standardni

Čas črpanja iz stroja ustreza standardni nastavitvi.

- Podaljšan

Čas črpanja iz stroja se podaljša za fiksno določen čas.

S to nastavitvijo se podaljša tudi trajanje programa.

■ S pomočjo puščic  $\wedge$  in  $\vee$  izberite želeno možnost.

■ Nastavitev shranite s tipko *OK*.



## Nastavitev koncentracije

V vsakem bloku pomivanja se lahko dozirata do dve procesni kemikaliji. Mogoče je tudi dvakratno krmiljenje istega dozirnega sistema, razen dozirnega prekata za praškasta sredstva (če je na voljo).

- ...
  - ▶ Doziranje 1 ali Doziranje 2
    - ▶ Dozirni sistemi

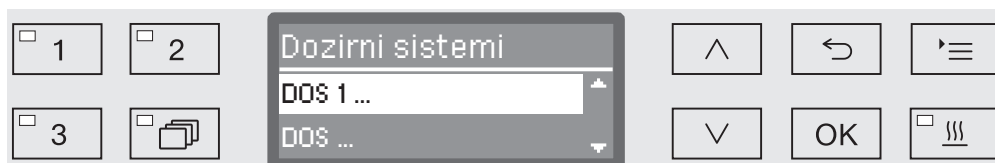

Število dozirnih sistemov je lahko različno glede na opremljenost stroja in priključene dozirne module.

- S puščicama  $\wedge$  in  $\vee$  izberite dozirni sistem in ga potrdite s tipko *OK*.

V nadaljevanju sledi nastavitev koncentracije za doziranje v % (odstotkih).

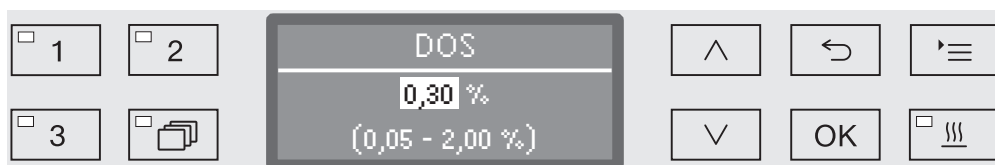

Nastavitev poteka v korakih po 0,01 %. V spodnji vrstici je izpisano možno območje nastavitve.

- S pomočjo puščic  $\wedge$  (višje) in  $\vee$  (nižje) nastavite koncentracijo za doziranje.
- Nastavitev shranite s tipko *OK*.

## Programske nastavitve

### Nastavitev temperature bloka pomivanja

Temperatura bloka pomivanja se doseže s segrevanjem tekočine za pomivanje. Temperatura mora biti prilagojena nalogi.

Temperature nad 55 °C povzročijo denaturacijo beljakovin in lahko tudi fiksiranje.  
Upoštevajte zahteve ustrezne infekcijske preventive.

...  
▶ Temper. bloka pomivanja

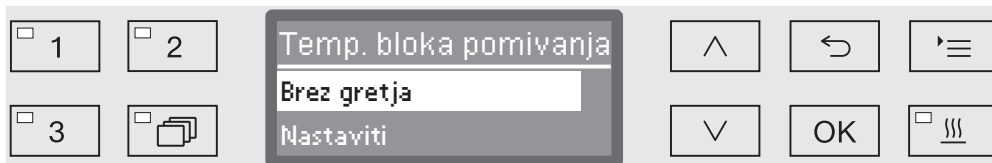

- Brez gretja

Tekočina za pomivanje se ne segreva. Temperatura v pomivalni komori je rezultat temperature predhodnega bloka pomivanja in vode, ki priteka v stroj.

- Nastaviti

Nastavite temperaturo bloka pomivanja.

- S pomočjo puščic  $\wedge$  in  $\vee$  izberite želeno možnost.
- Nastavitev shranite s tipko *OK*.

Pri izbiri možnosti *Nastaviti* morate nato vnesti temperaturo bloka pomivanja.

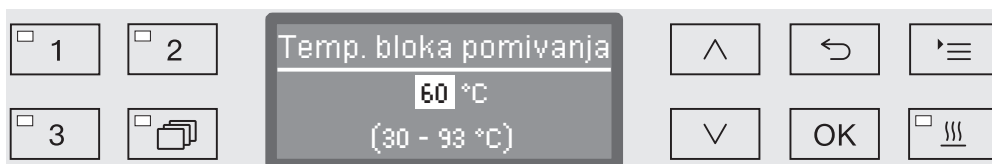

Nastavitev poteka v korakih po 1. V spodnji vrstici je izpisano možno območje nastavitve.

Doziranje procesnih kemikalij poteka pri temperaturi doziranja, ki je tovarniško nastavljena. Če je za ta blok pomivanja predvideno doziranje procesne kemikalije, ustreza najnižja temperatura, ki jo je mogoče nastaviti, temperaturi doziranja. Nižje vrednosti ni mogoče nastaviti.

- S pomočjo puščic  $\wedge$  (višje) in  $\vee$  (nižje) nastavite temperaturo bloka pomivanja.
- Nastavitev shranite s tipko *OK*.

### Nastavitev časa učinkovanja

Čas učinkovanja ustreza času, ko se temperatura bloka pomivanja stalno ohranja.

...

► Čas zadrževanja

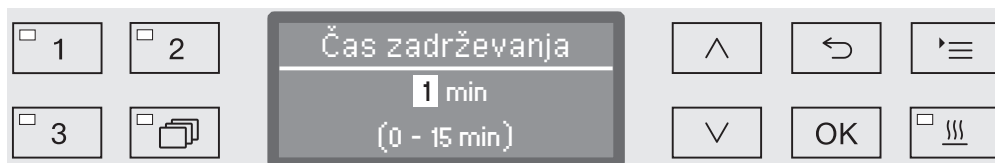

Nastavitev poteka v minutnih korakih. V spodnji vrstici je izpisano možno območje nastavitve.

Če je za ta blok pomivanja predvideno doziranje procesne kemikalije, ustreza čas učinkovanja vsa j predvidenemu času doziranja. Nižje vrednosti ni mogoče nastaviti.

- S puščicama ^ (višje) in v (nižje) nastavite čas zadrževanja.
- Nastavitev shranite s tipko OK.

## Programske nastavitve

**Podpora sušenja** Dodatna funkcija „Podpora sušenja“ (Sušenje) pospeši proces sušenja ob koncu programa.

Če je aktivirana podpora sušenja, udobno zapiralo vrat ob koncu programa odpre vrata za režo, skozi katero lahko vodna para izhaja iz pomivalne komore. Pomiti predmeti se pasivno posušijo s preostalo toploto v pomivalni komori.

**Čas ohlajanja pomivalne komore** Po izpiranju sledi faza ohlajanja. V tem premoru vodna para izhaja iz pomivalne komore prek parnega kondenzatorja in kondenzira. S tem se zmanjša vlažnost v pomivalni komori, kar pospeši sušenje. Poleg tega se tako pomivalna komora nekoliko ohladi.

...

▶ Čas ohlaj. pomiv. komora

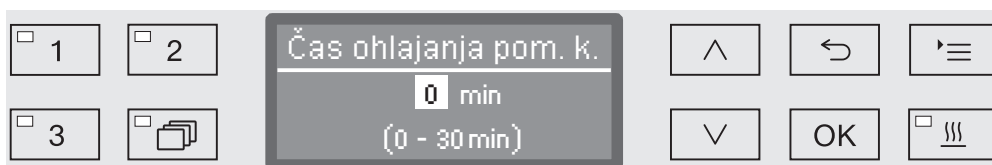

Nastavitev poteka v minutnih korakih: V spodnji vrstici je izpisano možno območje nastavitve.

- S puščicama  $\wedge$  (višje) in  $\vee$  (nižje) nastavite trajanje ohlajanja.
- Nastavitev shranite s tipko **OK**.

**Čas sušenja** Po fazi ohlajanja mehanizem za udobno zapiranje odpre vrata za režo, da vlaga in toplota, ki sta ostali v pomivalni komori, lahko izpuhtita. Vrata so od tega trenutka odklenjena in jih lahko kadar koli odprete. Po preteku časa sušenja se na prikazovalniku izpiše sporočilo Program je končan.. Če vrata odprete pred pretekom časa sušenja, se program predčasno konča.

...

▶ Čas sušenja

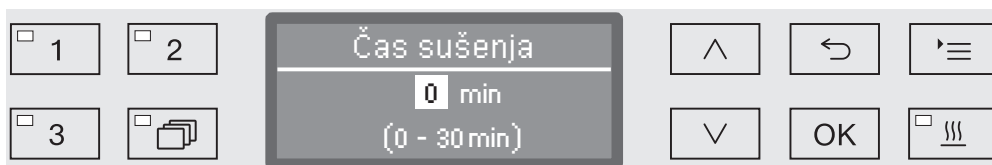

Nastavitev poteka v minutnih korakih: V spodnji vrstici je izpisano možno območje nastavitve.

- S pomočjo puščic  $\wedge$  (višje) in  $\vee$  (nižje) nastavite čas sušenja.
- Nastavitev shranite s tipko **OK**.

### Dokumentiranje procesov priprave

Procesi priprave se dokumentirajo po šaržah. Vsakič se zabeleži primerjava med nastavljenimi in dejanskimi vrednostmi.

Med izvajanjem programa se med drugim zapisujejo naslednji podatki:

- tip in serijska številka stroja,
- datum,
- zagon in ime programa,
- številka šarže,
- uporabljeni bloki pomivanja,
- dozirni sistem s temperaturo doziranja in ev. nastavljeno količino doziranja,
- nastavljena vrednost za temperaturo in čase učinkovanja,
- minimalna in maksimalna temperatura med časom učinkovanja,
- rezultat meritve tlaka pomivanja,
- vsa sporočila o napakah,
- konec programa,
- sistemska sporočila, npr. pomanjkanje soli.

Po potrebi so v protokolu lahko zajeti tudi drugi podatki. V ta namen se obrnite na servisno službo Miele.

### Shranjevanje

Ovisno od obsega se v internem pomnilniku stroja v primeru izpada električnega toka ohrani 10 do 20 protokolov posameznih šarž. Te lahko naknadno odčitate, če pride npr. do težav z omrežjem ali tiskalnikom. Ko je pomnilniški prostor poln, se nov protokol vedno zapiše čez najstarejšega.

Poleg tega se neobdelani podatki shranijo za grafični prikaz procesnih podatkov programa, ki se je nazadnje izvedel. Te lahko zunanji program za dokumentacijo pretvori v grafični prikaz. Za prenos podatkov je potreben ethernet vmesnik. Grafična predstavitev na prikazovalniku ali izpis na neposredno priključenem tiskalniku nista mogoča. Shranjevanje grafičnih informacij za primer izpada električnega toka ni zagotovljeno.

### Dodajanje številke šarže

Servisna služba Miele lahko doda tekoče številke šarž, npr. v primeru posodobitev programske opreme ali zamenjave krmiljenja stroja.

### Komunikacijski modul za zunanje arhiviranje

Za trajno arhiviranje protokolov šarž je na hrbtani strani stroja vgrajena reža za namestitev komunikacijskega modula Miele. Moduli omogočajo namestitev ethernet vmesnika za dokumentacijo s pomočjo dokumentacijskega programa ali vmesnika RS 232 za povezavo s tiskalnikom protokolov.

Podrobnejše informacije o primernih tiskalnikih in programskih rešitvah lahko dobite na podjetju Miele.

Uporabljajte samo končne podatkovne naprave (osebni računalnik, tiskalnik itn.), ki so preizkušene po EN/IEC 62368.

Komunikacijske module lahko kupite v trgovini z opremo Miele in jih lahko kadar koli vgradite v stroj. Modulom so priložena ločena navodila za uporabo.

Vmesnik lahko konfigurira samo strokovnjak. Pri tem upoštevajte poglavje „Razširjene nastavitve/Vmesnik“.

### Procesna dokumentacija z zunanjo programsko opremo

Za digitalno arhiviranje se procesni podatki prenašajo prek ethernet vmesnika na zunanjo programsko opremo za dokumentacijo. Prenos podatkov se lahko po želji izvaja kontinuirano med izvajanjem procesa ali pa naenkrat ob koncu procesa. To nastavitve opravi osebje servisa Miele.

Informacije o tlaku pomivanja, vrednosti  $A_0$ , prevodnosti in temperaturi v pomivalni komori se lahko po potrebi tudi grafično arhivirajo.

Za opremljenost z ethernet vmesnikom je potreben komunikacijski modul XKM 3000 L Med.

Za povezavo v omrežje WLAN lahko modul s kablom povežete z brezžično dostopno točko, ki jo pripravite sami.

#### Težave pri prenosu podatkov

Če med potekom programa pride do motenj v omrežju, npr. zaradi izpadlega kabla, se izpiše ustrezno sporočilo o napaki.

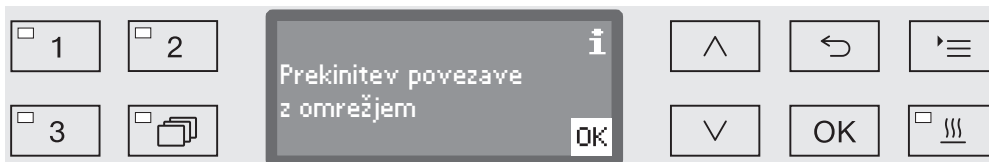

Izvajanje procesa priprave se brez prekinitve nadaljuje in procesni podatki se medtem shranjujejo v internem pomnilniku.

Če imate težave z omrežjem ali programom za protokole, pokličite svojega sistemskega oz. omrežnega administratorja.

## Procesna dokumentacija s tiskalnikom protokolov

Procesni protokoli se natisnejo prek neposredno povezanega tiskalnika in se arhivirajo v papirni obliki. Grafični prikazi niso vključeni. Neposredna povezava zahteva komunikacijski modul XKM RS232 10 Med.

### Formati protokolov

Za arhiviranje na papirju lahko izbirate med dvema različnima formatoma protokolov:

- V dolgem formatu so navedeni vsi zabeleženi podatki.
- Kratki format vsebuje samo izbrane parametre.

Format protokola ne vpliva na podatke, ki se shranjujejo v stroju. Na splošno se vsi podatki za dolgi protokol shranijo. Zato lahko za vsako novo šaržo spremenite format protokola.

- Prikličite meni po naslednji poti vnosa:

Tipka 

- ▶ Razširjene nastavitve
- ▶ Protokol



- Kratek

Izpis v kratkem formatu

- Dolg

Izpis v dolgem formatu

- S pomočjo puščic  $\wedge$  in  $\vee$  izberite želeno možnost.
- Nastavitev shranite s tipko *OK*.

### Naknadno odčitavanje protokolov posameznih šarž

Stroj vam nudi možnost, da naknadno odčitate interno shranjene protokole.

#### Zunanja programska oprema

Pri obstoječi mrežni povezavi se lahko podatki prikličejo neposredno prek programske opreme za dokumentiranje, če slednja podpira to funkcijo. Vnosi na pomivalno-dezinfekcijskem stroju niso potrebni.

#### Tiskalnik protokolov

Za naknadne izpise protokolov so na voljo naslednje možnosti.

- Prikličite meni po naslednji poti vnosa:

Tipka 

- ▶ Razširjene nastavitve
  - ▶ Vmesnik
    - ▶ RS232
      - ▶ Izpis protokolov

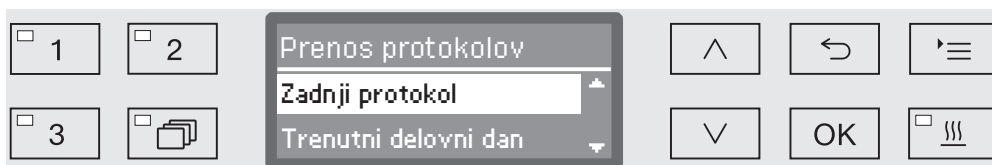

- Zadnji protokol
    - Izpis protokola zadnje šarže.
  - Trenutni delovni dan
    - Izpis protokolov vseh šarž v tem delovnem dnevu.
  - Zadnji delovni dan
    - Izpis protokolov vseh šarž v predhodnem delovnem dnevu.
  - Vse
    - Izpis vseh shranjenih protokolov.
- S pomočjo puščic  $\wedge$  in  $\vee$  izberite želeno možnost.
  - S tipko *OK* zaženite prenos podatkov.

Prenos podatkov poteka v ozadju, tako da lahko stroj uporabljate naprej kot običajno.



### Vzdrževanje

Servisna služba Miele ali ustrežno usposobljen strokovnjak mora opraviti redno vzdrževanje **po 1000 delovnih urah ali vsaj enkrat letno**.

Vzdrževanje obsega naslednje točke in kontrole delovanja:

- zamenjava obrabnih delov
- preizkus električne varnosti skladno z državnimi predpisi (npr. VDE 0701, VDE 0702)
- mehanika vrat in vratno tesnilo
- spojke in priključki v pomivalni komori
- dotok in odtok vode
- notranji in zunanji dozirni sistemi
- pršilne ročice
- kombinacija sit
- zbirna posoda z odtočno črpalko in protipovratnim ventilom
- vsi vozički, košare, moduli in vložki
- parni kondenzator
- mehanika/tlak pomivanja
- vidna kontrola in kontrola delovanja sestavnih delov
- termoelektrično merjenje (opsijsko na zahtevo)
- preverjanje zatesnjenosti
- vsi merilni sistemi, pomembni za varnost
- varnostne naprave

Zunanje programske opreme za dokumentiranje in računalniških omrežij osebje servisa Miele ne preverja.

### Rutinsko preverjanje

Uporabnik mora vsak dan pred začetkom dela izvesti rutinske preizkuse. Za rutinsko preverjanje je stroju tovarniško priložena predloga za ustrezní kontrolni seznam.

Potrebna je kontrola naslednjih točk:

- sita v pomivalni komori,
- pršilne ročice stroja in pršilne ročice vozičkov, modulov in košar,
- pomivalna komora in vratno tesnilo,
- dozirni sistemi,
- vozički, košare, moduli in vložki,
- filtri in nosilci za vlaganje.

### Čiščenje sit v pomivalni komori

Sita na dnu pomivalne komore preprečujejo, da bi grobi delci umazanije zašli v obtočni sistem. Sita se lahko zaradi umazanije zamašijo. Zato morate sita vsak dan kontrolirati in jih po potrebi očistiti.

⚠ Škoda zaradi zamašenih vodnih poti.

Če sita niso nameščena, v vodni krogotok stroja zaidejo delci umazanije. Delci umazanije lahko zamašijo šobe in ventile.

Program zaženite samo, če so sita vstavljena v stroj.

Ko sita po čiščenju vstavite nazaj, preverite, če je njihov položaj pravilen.

Obstaja možnost, da v krmiljenju nastavite interval čiščenja za sita v pomivalni komori, glejte poglavje „Nastavitve ▮/Vzdrževanje filtrov“. Interval čiščenja ne nadomesti vsakodnevnega rutinskega preverjanja sit v pomivalni komori!

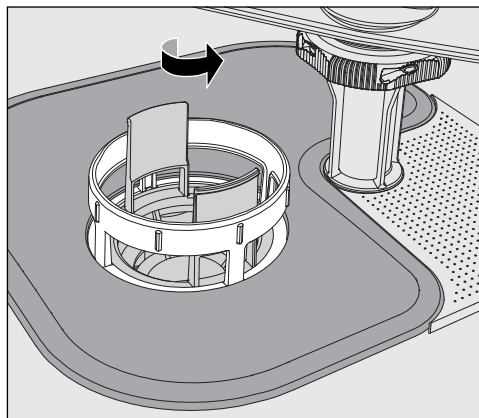

⚠ Na sitih obstaja nevarnost poškodb zaradi drobcov stekla, igel ipd., ki se zadržijo na njihovi površini.

- Mikrofini filter odvijte v smeri puščice in ga skupaj z grobim sitom vzemite iz stroja.

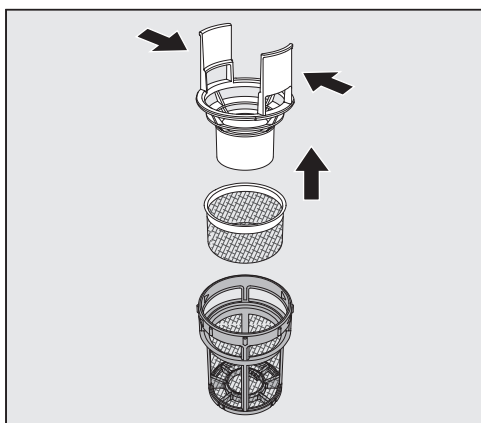

- Stisnite držali skupaj in izvlecite grobo sito navzgor.
- Odstranite fino sito, ki leži med grobim sitom in mikrofinim filtrom.

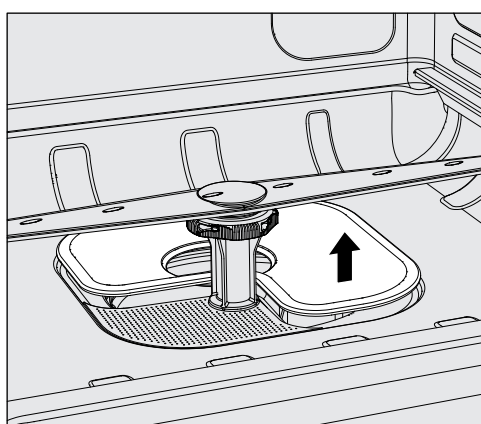

- Nazadnje izvlecite plosko sito.
- Vsa sita očistite.
- Kombinacijo sit sestavite nazaj v obratnem vrstnem redu. Pazite, da ...
  - ... plosko sito gladko nalega na dno pomivalne komore.
  - ... se grobo sito trdno zaskoči v mikrofini filter.
  - ... je mikrofini filter pravilno do konca privit.

Če ste za sita v pomivalni komori nastavili interval čiščenja, ga morate po čiščenju ponastaviti, glejte poglavje „Nastavitve“ / Vzdrževanje filtrov“.

### Preverjanje in čiščenje pršilnih ročic

Lahko se zgodi, da se šobe pršilnih ročic zamašijo – zlasti v primeru, ko sita v pomivalni komori niso pravilno nameščena in zato lahko grobi delci umazanije pridejo v krogotok tekočine za pomivanje.

Zato morate vsak dan preveriti, če so v pršilnih ročicah vidne morebitne nečistoče.

- V ta namen vzemite vozičke oz. košare iz stroja.
- Preverite, ali so na pršilnih ročicah vidne nečistoče in zamašene šobe.
- Poleg tega preverite, če se pršilne ročice neovirano vrtijo.

⚠ Pršilnih ročic, ki se le stežka vrtijo ali so blokirane, ne smete več uporabljati.

V tem primeru se obrnite na servisno službo Miele.

### Čiščenje pršilnih ročic

Za čiščenje morate tako pršilne ročice stroja kot vozičkov in košar razstaviti na naslednji način:

- Vozičke oz. košare vzemite iz stroja.

Zgornja pršilna ročica stroja je pritrjena z vtično povezavo.

- Zgornjo pršilno ročico stroja potegnite navzdol.

Spodnja pršilna ročica stroja in pršilne ročice vozičkov in košar so pritrjene z bajonetnimi zaklepi.

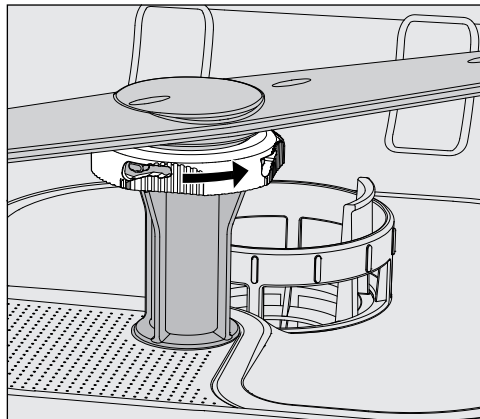

- Sprostite narebričene bajonetne zaklepe, tako da jih zavrtite do konca v smeri puščice.
- Nato lahko pršilne ročice potegnete navzgor oz. navzdol.

#### **Pršilne ročice vozičkov in košar z narebričenimi maticami:**

Pršilne ročice vozičkov in košar starejših serij so pritrjene z narebričenimi maticami. Te morate odviti in nato pršilne ročice potegniti navzdol.

Kovinske narebričene matice imajo levi navoj.

Keramične narebričene matice imajo desni navoj.

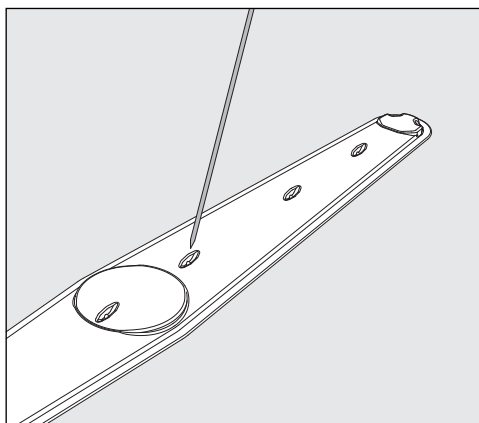

- S koničastim predmetom potisnite nečistoče v notranjost pršilne ročice.
- Nato pršilno ročico temeljito sperite pod tekočo vodo.

⚠ Na magnetih pršilnih ročic se ne sme držati noben kovinski predmet ali predmet za pomivanje. Če se magneti oprimejo kovinski predmeti, je lahko merjenje števila vrtljajev pršilne ročice napačno. Z magnetov odstranite vse kovinske predmete.

- Preverite ležaje pršilnih ročic, če je na njih vidna obraba.

Če na ležajih opazite znake obrabe, lahko to dolgoročno ovira delovanje pršilne ročice. V tem primeru se obrnite na servisno službo Miele.

- Ko pršilne ročice očistite, jih namestite nazaj na njihova mesta.
- Po namestitvi preverite, če se neovirano vrtijo.

Pršilne ročice vozičkov in košar so označene s številkami, ki so vtisnjene tudi na dovodni cevi v območju bajonetnega zaklepa, npr. 03. Pri namestitvi pršilnih ročic pazite, da se številke na ročicah ujemajo s številkami na dovodnih ceveh.

## Čiščenje stroja

⚠ Stroja in njegove neposredne okolice ne smete čistiti z brizganjem vode, npr. s pomočjo vodne cevi ali visokotlačne čistilne naprave.

⚠ Za površine iz plemenitega jekla ne uporabljajte čistil z vsebnostjo amonijevega klorida (salmiak) ter nitro ali drugih razredčil!  
Ta sredstva lahko poškodujejo površine.

## Čiščenje upravljalne plošče

⚠ Za čiščenje upravljalne plošče ne uporabljajte abrazivnih sredstev ali univerzalnih čistil!  
Tovrstna sredstva lahko zaradi svoje kemijske sestave resno poškodujejo steklene in plastične površine ter natisnjene upravljalne tipke.

- Upravljalno ploščo čistite z vlažno krpo in sredstvom za ročno pomivanje posode ali z neabrazivnim čistilom za plemenito jeklo.
- Za čiščenje prikazovalnika in plastičnega spodnjega dela lahko uporabite tudi običajno čistilno sredstvo za steklo ali plastiko.
- Za površinsko dezinfekcijo z brisanjem uporabite enega izmed sredstev, ki jih priporoča proizvajalec na svojem seznamu.

## Čiščenje vrat in vratnih tesnil

- Vratno tesnilo redno čistite z vlažno krpo, da odstranite umazanijo. Poškodovano ali netesno vratno tesnilo mora zamenjati servisna služba Miele.
- Odstranite morebitno umazanijo s stranskih površin in tečajev vrat.
- Redno čistite žlebič v pločevini podnožja pod vrati z vlažno krpo.

## Čiščenje pomivalne komore

Pomivalna komora se načeloma čisti sama. Če se v njej kljub temu ustvarijo obloge, se obrnite na servisno službo Miele.

## Čiščenje sprednje strani

- Površine iz plemenitega jekla lahko čistite samo z vlažno krpo in sredstvom za ročno pomivanje posode ali z neabrazivnim čistilom za plemenito jeklo.

## Preprečevanje umazanosti površin

- Da se površine iz plemenitega jekla ne bodo prehitro spet umazale, npr. s prstnimi odtisi, lahko na koncu uporabite tudi sredstvo za nego plemenitega jekla.

### Preverjanje vozičkov, košar, modulov in vložkov

Da zagotovite pravilno delovanje vozičkov, košar, modulov in vložkov, jih morate vsakodnevno kontrolirati. Kontrolni seznam je priložen stroju.

Preverite naslednje točke:

- Ali so kolesca vozičkov in košar v brezhibnem stanju in so trdno pritrjena na voziček ali košaro?
- Ali so priključki za dovod vode na voljo in nepoškodovani?
- Ali so priključki za dovod vode z nastavljivo višino nastavljeni na ustrezno višino in trdno montirani?
- Ali so vse šobe, pomivalne cevke in cevni adapterji trdno povezani z vozičkom, košaro ali modulom?
- Ali lahko tekočina za pomivanje neovirano prehaja skozi vse šobe, pomivalne cevke in cevne adapterje?
- Ali so kape in pokrovčki trdno nameščeni na pomivalnih cevkah?
- Ali so kape na vseh modulih in injektorskih letvah nameščene in trdno blokirane?
- Ali v vozičkih in košarah modularnega sistema pokrovčki vodnih priključkov pravilno delujejo?

Če je na voljo:

- Ali se pršilne ročice neovirano vrtijo?
- Ali so šobe pršilnih ročic prosto prehodne (niso zamašene), glejte poglavje „Čiščenje pršilnih ročic“?
- Ali so na magnetih, vgrajenih v pršilne ročice, morda kovinski predmeti?
- Ali je treba očistiti filtrske cevi ali zamenjati filtrske ploščice, npr. v E 478/1?

**Vzdrževanje vozičkov, košar, modulov in vložkov**

Servisna služba Miele ali ustrezen usposobljen strokovnjak mora opraviti redno vzdrževanje **po 1000 delovnih urah ali vsaj enkrat letno**.

### Preverjanje učinkovitosti

Primerno učinkovitost postopkov priprave pri rutinskem delu mora zagotoviti uporabnik.

#### Dostop za merilno tipalo

Na zgornji strani stroja, spredaj desno pod pokrovom oz. delovno ploščo, je dostop za merilno tipalo za validacijo. Dostop je dosegljiv samo, če odstranite pokrov stroja oz. če stroj potegnete izpod delovne plošče.

- Odprite vrata stroja.

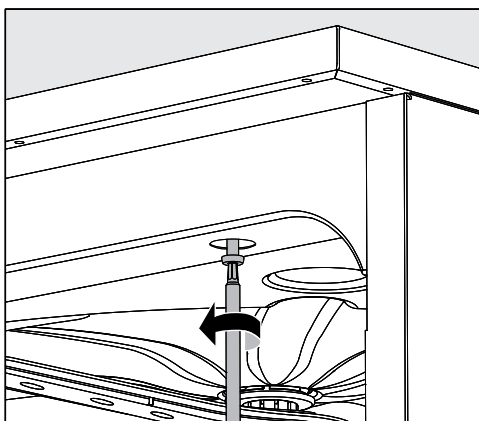

- Odvijte pritrdilne vijake.
- Poleg tega na hrbtni strani stroja odvijte varnostne vijake iz **pokrova** in snemite **pokrov**, tako da ga dvignete.

Ali

- Stroj potegnite za pribl. 15 cm izpod **delovnega pulta**.



### Preizkusni programi

Za preizkus učinkovitosti pomivanja v okviru rutinskega preverjanja so na voljo različni preizkusni programi. Pri teh ne gre za samostojne programe priprave, temveč so to bolj dodatne funkcije, ki jih lahko aktivirate pred zagonom poljubnega programa priprave.

Preizkusni programi avtomatsko prekinejo potek programa na določenih točkah. Vsako prekinitve spremlja zvočni signal in sporočilo na prikazovalniku. Osebje servisa Miele lahko trajanje prekinitve nastavi na čas od 10 sekund do pribl. 42 minut. V tem času lahko izvedete meritev ali odprete vrata za odvzem vzorca.

Vrat ne smete pustiti predolgo odprtih, da se pomivalna komora ne ohladi.

Program se po preteku nastavljenе prekinitve avtomatsko nadaljuje. Če so vrata odprta, lahko program steče naprej šele, ko jih zaprete. Če želite meritev oz. odvzem vzorca izpustiti, lahko program predčasno nadaljujete s tipko *Zagon/prekinitve*.

Izberete lahko naslednje preizkusne programe:

- Laboratorij

Potek programa se v vsakem bloku pomivanja ustavi tik pred črpanjem tekočine za pomivanje iz stroja.

- Validacija

Potek programa se prekine v naslednjih točkah:

- pred črpanjem tekočine za pomivanje iz stroja v zadnjem bloku pomivanja in
- po vmesnem izpiranju pred črpanjem tekočine za pomivanje iz stroja in
- po dotoku vode in pred črpanjem iz stroja v bloku zadnjega izpiranja.

## Vzdrževalni ukrepi

### Aktivacija preizkusnega programa

Preizkusni programi veljajo samo za en potek programa. Za nadaljnje preizkuse morate znova izbrati preizkusni program.

- Prikličite meni po naslednji poti vnosa:

Tipka 

- ▶ Razširjene nastavitve
- ▶ Preskusni program

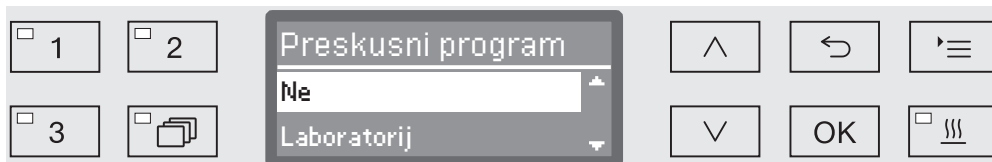

- Ne

Meni se zaključi brez izbire programa.

- Laboratorij

Aktivira preizkusni program Laboratorij.

- Validacija

Aktivira preizkusni program Validacija.

- S pomočjo puščic  $\wedge$  in  $\vee$  izberite želeno možnost.
- S tipko *OK* aktivirate preizkusni program za naslednji zagon programa.

Zdaj lahko začnete s preizkusom učinkovitosti.

- V ta namen izberite program s tipko za izbiro programa ali s seznama programov ter ga zaženite.

Med potekom programa je v spodnji vrstici prikazovalnika program označen kot Preskusni program.



Če želite preizkusni program ponovno deaktivirati pred preizkusom učinkovitosti, morate priklicati zgornji meni in izbrati možnost Ne.

Z naslednjo tabelo si lahko pomagata pri iskanju in odpravljanju vzrokov za motnje. Vendar pri tem obvezno upoštevajte:

⚠ Popravila lahko izvede izključno servisna služba Miele.  
Zaradi nestrokovnih popravil je lahko resno ogrožena varnost uporabnika.

Da ne boste po nepotrebem klicali servisne službe, ob prvem pojavu sporočila o napaki najprej preverite, ali je do napake morda prišlo zaradi napačnega upravljanja.

### Tehnične motnje in sporočila

Težava	Vzrok in rešitev
<b>Prikazovalnik je temen in vse svetleče diode so ugasnjene.</b>	Stroj ni vklopljen. ■ S tipko  vklopite stroj.
	Sprožile so se varovalke. ■ Upoštevajte minimalno zaščito, navedeno na napisni ploščici. ■ Vklopite varovalke. ■ Če se varovalke ponovno sprožijo, pokličite servisno službo Miele.
	Vtič ni vstavljen v vtičnico. ■ Vtič vstavite v vtičnico.
<b>Stroj se je samodejno izklopil.</b>	Ne gre za napako! Funkcija avtomatskega izklopa samodejno izklopi stroj po določenem času mirovanja, da varčuje z energijo. ■ S tipko  ponovno vklopite stroj.
<b>Na prikazovalniku je izpisana ura.</b>	Ne gre za motnjo! Stroj je v stanju pripravljenosti za uporabo. ■ Če želite ponovno aktivirati stroj, pritisnite poljubno tipko.
<b>Izpad električnega omrežja med delovanjem</b>	Če med potekom programa pride do začasnega izpada električnega omrežja, niso potrebni nobeni ukrepi. Program se bo nadaljeval od prekinitve. Če med časom izpada električnega omrežja temperatura v pomivalni komori pade pod potrebno minimalno vrednost za ta programski blok, se programski blok ponovi. Če izpad traja $\geq 20$ ur, se ponovi celoten program. Vsak izpad električnega omrežja se zapiše v okviru procesne dokumentacije.
Naslednji vzdrževalni poseg dne	Ne gre za motnjo! Servisna služba Miele je vnesla priporočilo za naslednji termin vzdrževalnega posega. ■ S servisom Miele se dogovorite za termin vzdrževanja.

## Pomoč pri motnjah

### Doziranje/dozirni sistemi

⚠ Previdno pri rokovanju s procesnimi kemikalijami!  
Pri vseh procesnih kemikalijah upoštevajte varnostna opozorila in varnostne liste njihovih proizvajalcev.

Težava	Vzrok in rešitev
<b>V prekatu za praškasta pomivalna sredstva se po koncu programa še držijo ostanki sredstva.</b>	Prekat za praškasta pomivalna sredstva je bil ob polnjenju še vlažen. ■ Praškasto pomivalno sredstvo polnite samo v suh prekat.
	Pokrovček prekata za praškasto pomivalno sredstvo je blokiral predmet za pomivanje. ■ Predmete za pomivanje vložite v stroj tako, da se pokrovček lahko odpre.
<b>Pokrovčka dozirnega prekata za praškasta pomivalna sredstva ni mogoče zapreti.</b>	Zlepljeni ostanki pomivalnega sredstva blokirajo pokrovček. ■ Odstranite ostanke pomivalnega sredstva.
DOS: dodajte	Med potekom programa je bil v eni izmed posod za tekoče procesne kemikalije izmerjen nizek nivo napolnjenosti. ■ Prazno posodo zamenjajte s polno.
Programa ni mogoče zagnati. Odzračite DOS .	Programa ni mogoče zagnati, ker ... – ... je v dozirnem sistemu zrak. – ... je bil dozirni sistem povsem izpraznjen. ■ Preverite nivo v posodi. Po potrebi zamenjajte prazno posodo s polno. ■ Odzračite dozirni sistem.
Poteka odzračevanje dozirnega sistema. DOS	Ne gre za motnjo! Dozirni sistem se bo takoj avtomatsko odzračil. Počakajte, da se odzračevanje zaključi.
Odzračevanje dozir. sist. DOS je bilo prekinjeno, potrebna je ponovitev.	Odzračevanje dozirnega sistema je bilo prekinjeno, ker je bil izmerjen premajhen pretok. Morda je dozirna cev prepognjena ali pa je zamašen sesalni nastavek. ■ Preverite, če je dozirna cev prepognjena ali nezatesnjena. Dozirno cev položite tako, da se ne bo mogla prepogniti. ■ Preverite odprtino sesalnega nastavka. Če je zamašena, jo odmašite. ■ Ponovno zaženite postopek odzračevanja.
	Če ugotovite, da dozirna cev ni zatesnjena, ali če odkrijete napako na sesalnem nastavku, pokličite servisno službo Miele.

Težava	Vzrok in rešitev
Preverite posodo/ dozirni nastavek DOS	<p>Ni pretoka ali je premajhen.</p> <ul style="list-style-type: none"><li>■ Preverite nivo v posodi. Po potrebi zamenjajte prazno posodo s polno.</li><li>■ Preverite odprtino sesalnega nastavka, če so na njej morebitne obloge.</li><li>■ Odzračite dozirni sistem.</li></ul>
	<p>Dozirna cev je propognjena.</p> <ul style="list-style-type: none"><li>■ Poravnajte vse pregibe dozirne cevi. Dozirno cev položite tako, da se ne bo mogla spet prepogniti.</li><li>■ Preverite, ali dozirna cev tesni.</li><li>■ Odzračite dozirni sistem.</li></ul>
	<p>Če ugotovite, da dozirna cev ni zatesnjena, ali če odkrijete napako na sesalnem nastavku, pokličite servisno službo Miele.</p>

Zelo viskozne (gosto tekoče) procesne kemikalije lahko vplivajo na nadzor doziranja in povzročijo nenatančno merjenje. V tem primeru se obrnite na servisno službo Miele in se pozanimajte o ustreznih ukrepih.

## Pomoč pri motnjah



### Pomanjkanje soli/naprava za mehčanje vode

Težava	Vzrok in rešitev
Dodajte sol	Zaloga soli v napravi za mehčanje vode se bliža koncu. ■ Pred naslednjim zagonom programa napolnite rezervoar za regeneracijsko sol.
V kratkem se bo stroj zaklenil zaradi pomanjkanja soli.	Zaloga soli naprave za mehčanje vode je porabljena. Nadaljnja regeneracija ni več mogoča. Stroj bo z naslednjo regeneracijo zaklenjen za nadaljnjo uporabo. ■ Dopolnite regeneracijsko dol.
Stroj je zaklenjen zaradi pomanjkanja soli.	Naprava za mehčanje vode se zaradi pomanjkanja soli ne more regenerirati. Stroj je zaklenjen za nadaljnjo uporabo. ■ Dopolnite regeneracijsko dol.  Nekaj sekund po tem, ko boste dodali sol, bo stroj spet odklenjen. Regeneracija se izvede samodejno med naslednjim potekom programa.
Pokrov posode za sol ni pravilno zaprt.	Rezervoar za sol ni pravilno zaprt. ■ Zaprite rezervoar.  Ostanki soli blokirajo pokrov. ■ Odstranite vse ostanke soli z lija za sol, pokrova in tesnila. Vendar pa ostankov soli <b>ne</b> spirajte s tekočo vodo, saj bi ta povzročila prelivanje iz rezervoarja. ■ Zaprite rezervoar.  Pokrov rezervoarja za sol se je med izvajanjem programa odprl. <div style="border: 1px solid black; padding: 5px;"><p> Če odprete vrata stroja, lahko iz njega izhajajo vroča para in procesne kemikalije!</p></div> ■ Odprite vrata stroja in zaprite pokrov rezervoarja za sol.

## Prekinitev s številko napake

V primeru prekinitve s številko napake, npr. Napaka XXX (pri čemer XXX pomeni poljubno številko), je lahko prišlo do resne tehnične motnje.

Ob vsaki prekinitvi s številko napake velja:

- S tipko  izklopite stroj.
- Počakajte približno 10 sekund, preden ponovno vklopite stroj s tipko .
- Številko napake potrdite s PIN-kodo.
- Ponovno zaženite predhodno izbrani program.

Če se sporočilo o napaki ponovno izpiše:

- Zapišite si sporočilo o napaki.
- S tipko  izklopite stroj.
- Pokličite servisno službo Miele.



Poleg tega upoštevajte tudi napotke za naslednje številke napak.

Težava	Vzrok in rešitev
Napaka 403–405	Program se prekine, ker v stroj ne priteka dovolj vode ali ta sploh ne priteka. <ul style="list-style-type: none"> <li>■ Povsem odprite vodno pipo.</li> <li>■ Upoštevajte tudi nadaljnje napotke pri sporočilu Preverite dotok vode.</li> </ul>
Napaka 406–408	Program se prekine, ker je volumski tok dotekajoče vode prenizek. <ul style="list-style-type: none"> <li>■ Preverite, ali so vodne pipe do konca odprte.</li> <li>■ Upoštevajte napotke glede minimalnega pretočnega tlaka v poglavjih „Priklop dovodnih cevi“ in „Tehnični podatki“.</li> <li>■ Preverite sita v dovodu.</li> <li>■ Pokličite servisno službo Miele in se pozanimajte o potrebnih ukrepih.</li> </ul>
Napaka 412–414	Program se prekine, ker je volumski tok dotekajoče vode previsok. <ul style="list-style-type: none"> <li>■ Upoštevajte napotke glede priporočenega pretočnega tlaka in maksimalnega dopustnega statičnega vodnega tlaka v poglavjih „Priklop dovodnih cevi“ in „Tehnični podatki“.</li> <li>■ Pokličite servisno službo Miele in se pozanimajte o potrebnih ukrepih.</li> </ul>
Napaka 422	Program se prekine, ker je prevodnost dotekajoče VE-vode previsoka. <ul style="list-style-type: none"> <li>■ Preverite VE-vodo v svojem sistemu.</li> </ul>

## Pomoč pri motnjah

Težava	Vzrok in rešitev
Napaka 426, 526	<p>Tlak pomivanja je prenizek.</p> <ul style="list-style-type: none"><li>– Tlak pomivanja je zaradi močnega penjenja prenizek. Morda po polnjenju sredstva za izpiranje niste odstranili prelitega sredstva.</li><li>■ Upoštevajte napotke glede penjenja v poglavju „Kemijska procesna tehnika“.</li><li>■ Zaženite program Izpiranje, da očistite pomivalno komoro.</li></ul> <p>– Nosilci za namestitev predmetov za pomivanje niso pravilno ali so preveč napolnjeni.</p> <ul style="list-style-type: none"><li>■ Uporabljajte izključno vozičke, košare, module in vložke za posamezne primere uporabe.</li><li>■ Votle predmete ali predmete z globokim dnom razvrstite tako, da voda lahko neovirano odteka iz njih.</li></ul> <p>– Vodne poti so zamašene ali nezatesnjene.</p> <ul style="list-style-type: none"><li>■ Preverite in očistite sita v pomivalni komori in pršilne ročice.</li><li>■ Preverite injektorske letve, če pravilno tesnijo, npr.:<ul style="list-style-type: none"><li>– Ali so nameščeni vsi pokrovčki in kape?</li><li>– Ali so vsi priključki zasedeni s šobami, pomivalnimi cevkami, adapterji ali drugimi pripravami za pomivanje?</li><li>– Ali so silikonske cevi nepoškodovane?</li></ul></li><li>■ Preverite zaporne ploščice vodnih priključkov na hrbtne steni pomivalne komore, če se tesno zapirajo, in sprostite morebitne blokade.</li></ul> <p>– Količina vode je za ta primer uporabe premajhna.</p> <ul style="list-style-type: none"><li>■ Povečajte količino vode (glejte poglavje „Programske nastavitve“). Po potrebi se posvetujte s servisno službo.</li></ul>
Napaka 433	<p>Predmet, ki sega izven okvirov vozička/košare, ali drug predmet, npr. brisača, ki sega v režo vrat, preprečuje, da bi udobno zapiralo vrat popolnoma zaprlo vrata.</p> <ul style="list-style-type: none"><li>■ Odstranite vse moteče predmete in razvrstite predmete za pomivanje tako, da ne segajo v območje vrat.</li><li>■ Zaprite vrata.</li></ul>



Težava	Vzrok in rešitev
Napaka 438	<p>Vratno tesnilo je zlepljeno.</p> <ul style="list-style-type: none"> <li>■ Očistite vratno tesnilo.</li> </ul> <p>Težki predmeti pred strojem preprečujejo avtomatsko odpiranje vrat z udobnim zapiralom.</p> <ul style="list-style-type: none"> <li>■ Pred vrata stroja ne odlagajte nobenih (težkih) predmetov.</li> </ul> <p>Udobno zapiralo vrat je blokirano.</p> <ul style="list-style-type: none"> <li>■ Previdno (brez uporabe sile) poskusite odpreti vrata, tako da jih potegnete za ročaj.</li> </ul> <p>Če so vrata še vedno blokirana:</p> <ul style="list-style-type: none"> <li>■ Vrata odprite z mehanizmom za odpiranje v sili.</li> <li>■ Zaprite vrata in jih poskusite ponovno odpreti s tipko .</li> </ul> <p>Ob ponovni blokadi:</p> <ul style="list-style-type: none"> <li>■ Pokličite servisno službo Miele.</li> </ul>
Napaka 440	<p>Stikalo na plavač v zbirni posodi se ni preklopilo. Morda je stikalo blokirano.</p> <ul style="list-style-type: none"> <li>■ Odstranite kombinacijo sit.</li> <li>■ Preverite prosto gibljivost stikala na plavač. To se nahaja pod zbirno posodo za pršilno ročico.</li> </ul>
Napaka 460–462	<p>Program se je prekinil zaradi premajhnega števila vrtljajev pršilne ročice.</p> <p>– Eden izmed vloženih predmetov blokira pršilno ročico stroja oz. košare.</p> <ul style="list-style-type: none"> <li>■ Predmete razvrstite tako, da se pršilna ročica lahko neovirano vrti, in znova zaženite program.</li> </ul> <p>– Tlak pomivanja je zaradi močnega penjenja prenizek.</p> <ul style="list-style-type: none"> <li>■ Upoštevajte napotke glede penjenja v poglavju „Kemijska procesna tehnika“.</li> </ul>
Napaka 492, 504	<p>Prišlo je do prekinitve programa, ker tlak pomivanja ni bil zadosten. Morda so zamašena sita v pomivalni komori.</p> <div style="border: 1px solid black; padding: 5px; margin: 5px 0;"> <p> Na sitih obstaja nevarnost poškodb zaradi drobcov stekla, igel ipd., ki se zadržijo na njihovi površini.</p> </div> <ul style="list-style-type: none"> <li>■ Preverite in očistite sita v pomivalni komori (glejte poglavje „Vzdrževalni ukrepi/Čiščenje sit v pomivalni komori“).</li> </ul>

## Pomoč pri motnjah

Težava	Vzrok in rešitev
Napaka 518 – 521	<p>Pri doziranju iz zunanje posode ni bilo mogoče izmeriti pretoka.</p> <div style="border: 1px solid gray; padding: 5px; margin: 5px 0;"> <p> Previdno pri rokovanju s procesnimi kemikalijami! Pri vseh procesnih kemikalijah upoštevajte varnostna opozorila in varnostne liste njihovih proizvajalcev.</p> </div> <ul style="list-style-type: none"> <li>■ Preverite nivo napolnjenosti v posodah in prazne posode zamenjajte s polnimi.</li> <li>■ Pri tem preverite odprtine sesalnih nastavkov in odstranite morebitne obloge.</li> <li>■ Preverite cevne priključke na sesalnih nastavkih, stroju in razpoložljivih dozirnih modulih.</li> <li>■ Odpravite vse pregibe dozirnih cevi in preverite, če so ustrezno zatesnjene. Dozirne cevi položite tako, da se ne morejo prepogniti.</li> <li>■ Odzračite dozirne sisteme.</li> </ul> <hr/> <p>Če ugotovite, da dozirne cevi niso zatesnjene, ali če na sesalnih nastavkih odkrijete napake, pokličite servisno službo Miele.</p>
Napaka 550	<p>Aktiviral se je sistem Waterproof. Morda ena od dovodnih cevi ne tesni.</p> <ul style="list-style-type: none"> <li>■ Zaprite vodne pipe.</li> <li>■ Pokličite servisno službo Miele.</li> </ul>
Napaka 555	<p>V parnem kondenzatorju se je nabralo preveč vode. Morda se je pomivalna tekočina npr. zaradi ukrivljenih predmetov ali injektorskih šob za zaščitno pločevino parnega kondenzatorja preusmerila na hrbtno steno pomivalne komore.</p> <ul style="list-style-type: none"> <li>■ Med montažo ukrivljenih injektorskih šob in pri razvrščanju predmetov pazite, da so izhodne odprtine za pomivalno tekočino obrnjene približno proti sredini pomivalne komore.</li> <li>■ Ponovno zaženite stroj. Odvečna voda se avtomatsko izčrpa iz stroja.</li> </ul>

Težava	Vzrok in rešitev
Napaka 559	<p>Motnje delovanja vmesnika za procesno dokumentacijo. Stroj je opremljen z modulom za ethernet vmesnik, v krmiljenju pa je aktiviran serijski vmesnik (RS232). Dezaktivirajte vmesnik RS232:</p> <ul style="list-style-type: none"> <li>■ Prikličite meni za konfiguracijo vmesnika prek poti vnosa Razširjene nastavitve/Vmesnik in izberite možnost Ethernet.</li> <li>■ Počakajte pribl. 90 sekund. Ta čas je potreben za inicializacijo ethernet modula XKM 3000 L Med. Po potrebi morate vmesnik na novo konfigurirati.</li> </ul> <p>Ali</p> <ul style="list-style-type: none"> <li>■ Zamenjajte ethernet modul XKM 3000 L Med z modulom XKM RS232 10 Med za nastavitev serijskega vmesnika.</li> </ul>
Napaka 578	<p>Izklop ob preobremenitvi traja več kot 3 ure.</p> <ul style="list-style-type: none"> <li>■ Poskrbite, da vaše električno omrežje in sistem upravljanja z energijo preveri ustrezno usposobljen strokovnjak.</li> </ul>





### Motnje in sporočila, povezana s procesom

Težava	Vzrok in rešitev
Sušenje je v programu dezaktivirano	<p>Ob zagonu programa ni mogoče izbrati sušenja, saj za izbrani program sušenje ni programirano.</p> <ul style="list-style-type: none"> <li>■ Zaženite program brez sušenja.</li> </ul> <p>ali</p> <ul style="list-style-type: none"> <li>■ Servisna služba Miele naj vam nastavi parameter sušenja za ta program.</li> </ul>
Vnesena napačna koda	<p>Vnesena PIN-koda ne ustreza shranjeni kodi.</p> <ul style="list-style-type: none"> <li>■ Ponovno vnesite PIN-kodo.</li> <li>■ Če izgubite PIN-kodo, obvestite servisno službo Miele.</li> </ul>
Preizkusni program: zdaj lahko odvezmete vzorec.	<p>Ne gre za motnjo! Poteka preizkusni program za preverjanje učinkovitosti. Program se ob določenih točkah prekine za odvzem vzorca.</p> <ul style="list-style-type: none"> <li>■ Odvezmite vzorec.</li> </ul> <p>ali</p> <ul style="list-style-type: none"> <li>■ Počakajte. Program se bo čez 30 sekund avtomatsko nadaljeval.</li> </ul> <p>ali</p> <ul style="list-style-type: none"> <li>■ Zaženite nadaljevanje programa brez zamika, tako da pritisnete tipko <i>Start/Stop</i>.</li> </ul>

## Pomoč pri motnjah

Težava	Vzrok in rešitev
Program je bil prekinjen.	<p>Ne gre za motnjo! Uporabnik je prekinil program, ki se je izvajal.</p> <div style="border: 1px solid gray; padding: 5px;"><p> V notranjosti pomivalne komore je lahko zelo vroče. Če odprete vrata stroja, lahko iz njega izhajajo vroča para in procesne kemikalije! Upoštevajte zaščitne ukrepe za osebno varnost!</p></div>
Program se bo nadaljeval.	<p>Ne gre za motnjo! Postopek za prekinitev programa ni bil zaključen. Program, ki se izvaja, se bo nadaljeval brez prekinitve.</p>
Izklop ob preobremenitvi	<p>Ne gre za motnjo! Posamezne komponente stroja mirujejo, dokler sistem upravljanja z energijo daje signal preobremenitve.</p>
Vse nastavitve so bile povrnjene na stanje ob dobavi.	<p>Ne gre za motnjo! Uporabnik je ponovno vzpostavil tovarniške nastavitve.</p> <ul style="list-style-type: none"><li>■ Sporočilo potrdite z OK.</li></ul>
Vse program. nastavitve so bile povrnjene na stanje ob dobavi.	<p>Ne gre za motnjo! Uporabnik je ponovno vzpostavil tovarniške nastavitve za programe.</p> <ul style="list-style-type: none"><li>■ Sporočilo potrdite z OK.</li></ul>

## Vrata

Težava	Vzrok in rešitev
<b>Vrata so odprta za režo in jih ni mogoče zapreti s tipko .</b>	<p>Ne gre za napako!            Udobno zapiralo ob koncu programa odpre vrata za režo.</p> <ul style="list-style-type: none"> <li>■ Odprite vrata. Nato lahko vrata ponovno do konca zaprete s tipko .</li> </ul>
Vrata niso povsem zaprta.	<p>Če močno zaloputnete vrata, lahko pride do tehničnih težav pri mehanizmu za udobno zapiranje vrat.</p> <ul style="list-style-type: none"> <li>■ Odprite in zaprite vrata stroja.</li> </ul>
	<p>Če se sporočilo o napaki ponovno izpiše:</p> <ul style="list-style-type: none"> <li>■ Pokličite servisno službo Miele.</li> </ul>
Previdno! Pomivalna komora je vroča. Jo želite vseeno odpreti?	<p>Ob pritisku na tipko  znaša temperatura v pomivalni komori več kot 60 °C.</p> <div style="border: 1px solid black; padding: 5px; margin: 5px 0;"> <p> Če odprete vrata stroja, lahko iz njega izhajajo vroča para in procesne kemikalije!</p> </div> <ul style="list-style-type: none"> <li>■ Vrata odprite le, če je res nujno potrebno.</li> </ul>
Zaščita pred zagozdenjem	<p>Vrata ste zaprli, še preden se je vodilo za zapiranje vrat povsem vrnilo v prvotni položaj.</p> <ul style="list-style-type: none"> <li>■ Odprite vrata stroja.</li> <li>■ Preden ponovno zaprete vrata, mora biti vodilo za zapiranje vrat do konca v prvotnem položaju.</li> </ul>
Odpiranje v sili	<p>Vrata so bila odprta z mehanizmom za odpiranje v sili.</p> <ul style="list-style-type: none"> <li>■ Upoštevajte napotke v poglavju „Odpiranje vrat v nujnih primerih“.</li> </ul>

## Nezadostno čiščenje in korozija

Težava	Vzrok in rešitev
<b>Na pomitih predmetih ostanejo bele obloge.</b>	<p>Nastavitev naprave za mehčanje vode je prenizka.</p> <ul style="list-style-type: none"> <li>■ Napravo za mehčanje vode programirajte na ustrezno trdoto vode.</li> </ul>
	<p>Sol v rezervoarju je porabljen.</p> <ul style="list-style-type: none"> <li>■ Dopolnite regeneracijsko dol.</li> </ul>
	<p>Kakovost vode za zadnje izpiranje ni bila ustrezna.</p> <ul style="list-style-type: none"> <li>■ Uporabite vodo z nižjo prevodnostjo.</li> <li>■ Če je stroj priklopljen na vložek za popolno razsoljevanje, preverite njegovo stanje in ga po potrebi zamenjajte.</li> </ul>
	<p>Voda, ki priteka prek priključka za AD-vodo, ni dovolj razsoljena.</p> <ul style="list-style-type: none"> <li>■ Preverite priklopljene naprave za razsoljevanje. Po potrebi morate zamenjati vložka za razsoljevanje v aparatu Aqua Purificator.</li> </ul>

## Pomoč pri motnjah

Težava	Vzrok in rešitev
<b>Rezultat pomivanja je pomanjkljiv.</b>	Vozički, košare, moduli in vložki niso bili predvideni za tovrstne predmete za pomivanje. <ul style="list-style-type: none"> <li>■ Izberite vozičke, košare, module in vložke, ki ustrezajo nalogi.</li> </ul>
	Vozički, košare, moduli in vložki so bili napačno naloženi ali preveč polni. <ul style="list-style-type: none"> <li>■ Predmete za pomivanje pravilno razvrstite. Pri tem upoštevajte napotke v navodilih za uporabo.</li> <li>■ Izogibajte se prekomernemu polnjenju vozičkov, košar, modulov in vložkov.</li> </ul>
	Program priprave ni bil primeren za vrsto umazanije. <ul style="list-style-type: none"> <li>■ Izberite primeren program.</li> </ul> ali <ul style="list-style-type: none"> <li>■ Spremenite programske parametre glede na vašo nalogo.</li> </ul>
	Ena izmed pršilnih ročic je blokirana. <ul style="list-style-type: none"> <li>■ Pri vlaganju predmetov pazite, da noben ne more blokirati pršilne ročice.</li> </ul>
	Šobe na vozičkih, košarah, modulih ali pršilnih ročicah so zamašene. <ul style="list-style-type: none"> <li>■ Preverite šobe in jih po potrebi očistite.</li> </ul>
	Sita v pomivalni komori so umazana. <ul style="list-style-type: none"> <li>■ Preverite sita in jih po potrebi očistite.</li> </ul>
	Vozički, košare ali moduli niso bili pravilno priključeni na dovod vode. <ul style="list-style-type: none"> <li>■ Preverite priključke.</li> </ul>
<b>Na predmetu iz stekla je vidna korozija (korozija stekla).</b>	Predmet ni primeren za stroj pripravo. <ul style="list-style-type: none"> <li>■ Uporabljajte izključno pripomočke, ki jih proizvajalec deklarira kot primerne za strojno pripravo.</li> </ul>
	Med programom se ni izvedla nevtralizacija. <ul style="list-style-type: none"> <li>■ Preverite nivo napolnjenosti posode in po potrebi odzračite dozirni sistem.</li> </ul>
	Temperatura pomivanja je bila previsoka. <ul style="list-style-type: none"> <li>■ Izberite drug program.</li> </ul> ali <ul style="list-style-type: none"> <li>■ Znižajte temperaturo pomivanja.</li> </ul>
	Uporaba močno alkalnega pomivalnega sredstva. <ul style="list-style-type: none"> <li>■ Uporabite bolj blago pomivalno sredstvo.</li> </ul> ali <ul style="list-style-type: none"> <li>■ Znižajte koncentracijo pomivalnega sredstva.</li> </ul>

Težava	Vzrok in rešitev
<p><b>Na predmetu iz plemenitega jekla je vidna korozija.</b></p>	<p>Kakovost plemenitega jekla ni primerna za strojno pripravo.</p> <ul style="list-style-type: none"> <li>■ Uporabljajte izključno pripomočke iz visokokakovostnega plemenitega jekla in upoštevajte napotke proizvajalca pripomočkov glede strojne priprave.</li> </ul>
	<p>Vsebnost kloridov v vodi je previsoka.</p> <ul style="list-style-type: none"> <li>■ Vodo odnesite na analizo. Lahko se zgodi, da je potreben priklop na zunanjo napravo za pripravo vode in uporaba povsem razsoljene vode.</li> </ul>
	<p>Med programom se ni izvedla nevtralizacija.</p> <ul style="list-style-type: none"> <li>■ Preverite nivo napolnjenosti posode in po potrebi odzračite dozirni sistem.</li> </ul>
	<p>V pomivalno komoro je zašla rja, npr. zaradi previsoke vsebnosti železa v vodi ali rjavečih predmetov, ki se pomivajo skupaj z drugimi.</p> <ul style="list-style-type: none"> <li>■ Preverite inštalacijo.</li> <li>■ Izločite rjaveče predmete.</li> </ul>

## Pomoč pri motnjah

### Nadzor pršilnih ročic/tlak pomivanja

Težava	Vzrok in rešitev
Nadzor pršilnih ročic – zgornja ročica stroja: blokada pršilne ročice ali nastanek pene <b>ali</b> Nadzor pršilnih ročic – spodnja ročica stroja: blokada pršilne ročice ali nastanek pene <b>ali</b> Nadzor pršilnih ročic – ročica na vozičku 1 – : blokada pršilne ročice ali nastanek pene	<p>Nastavljeno število vrtljajev ni bilo doseženo.</p> <ul style="list-style-type: none"><li>– Eden izmed vloženih predmetov blokira pršilno ročico stroja oz. košare.</li><li>■ Predmete razvrstite tako, da se pršilna ročica lahko neovirano vrti, in znova zaženite program.</li></ul> <p>– Ustrezna pršilna ročica je zamašena.</p> <ul style="list-style-type: none"><li>■ Očistite pršilno ročico.</li><li>■ Preverite, ali so sita v pomivalni komori čista in pravilno vstavljena.</li><li>■ Na novo zaženite program.</li></ul> <p>– Tlak pomivanja je zaradi močnega penjenja prenizek.</p> <ul style="list-style-type: none"><li>■ Upoštevajte napotke glede penjenja v poglavju „Kemijska procesna tehnika“.</li><li>■ Zaženite program Izpiranje, da očistite pomivalno komoro.</li><li>■ Nato ponovno pripravite predmete za pomivanje.</li></ul>
Tlak pršenja je izven tolerance.	<p>Tlak pomivanja odstopa od referenčne vrednosti. Vzroki za nihanja tlaka pomivanja so npr.:</p> <ul style="list-style-type: none"><li>– napačen priklop na dovod vode,</li><li>– odprti adapterji,</li><li>– penjenje.</li><li>■ Ugotovite vzrok in ga odpravite.</li><li>■ Program se ne prekine. Vendar pa morate predmete za pomivanje ponovno pripraviti.</li></ul>
Tlak pršenja preveč niha.	<p>Program se zaradi močnega nihanja tlaka pomivanja prekine. Vzroki za nihanja tlaka pomivanja so npr.:</p> <ul style="list-style-type: none"><li>– napačen priklop na dovod vode,</li><li>– odprti adapterji,</li><li>– penjenje.</li><li>■ Ugotovite vzrok in ga odpravite.</li><li>■ Predmete za pomivanje še enkrat pripravite.</li></ul>



## Dotok in odtok vode

Težava	Vzrok in rešitev
Preverite dotok vode	<p>Ena ali več vodnih pip je zaprtih.</p> <ul style="list-style-type: none"> <li>■ Odprite vodne pipe.</li> </ul> <p>V stroj ne doteka dovolj vode.</p> <ul style="list-style-type: none"> <li>■ Očistite sita v dovodu.</li> <li>■ Povsem odprite vodno pipo.</li> </ul> <p>Pretočni tlak v vodnem priključku je prenizek.</p> <ul style="list-style-type: none"> <li>■ Upoštevajte podatke za pretočni tlak v poglavju „Tehnični podatki“.</li> <li>■ Obrnite se na vodoinštalaterja.</li> </ul>
Preverite odtok vode	<p>Program se je prekinil, ker stroj ni mogel ustrezno izčrpati vode iz pomivalne komore.</p> <ul style="list-style-type: none"> <li>– Odtočna cev je blokirana.</li> <li>■ Poravnajte morebitne pregibe ali visoke zanke odtočne cevi.</li> <li>■ Na novo zaženite program.</li> <li>– Sita v pomivalni komori so zamašena.</li> <li>■ Očistite sita v pomivalni komori.</li> </ul> <div style="border: 1px solid gray; padding: 5px; margin: 5px 0;"> <p> Na sitih obstaja nevarnost poškodb zaradi drobcev stekla, igel ipd., ki se zadržijo na njihovi površini.</p> </div> <ul style="list-style-type: none"> <li>■ Na novo zaženite program.</li> <li>– Blokirana sta odtočna črpalka ali protipovratni ventil.</li> <li>■ Očistite dotok v odtočno črpalko in protipovratni ventil.</li> <li>■ Na novo zaženite program.</li> <li>– Odtočni sistem ne more odvajati dovolj vode, ker je zamašen.</li> <li>■ Obrnite se na vodoinštalaterja.</li> </ul>

## Pomoč pri motnjah

### Zvoki med delovanjem

Težava	Vzrok in rešitev
<b>Zvok udarcev v pomivalni komori</b>	Ena ali več pršilnih ročic udarja ob predmete, ki se pomivajo. <ul style="list-style-type: none"><li>■ Prekinite program. Pri tem upoštevajte napotke v poglavju „Prekinitev programa“.</li><li>■ Predmete razvrstite tako, da obnje ne morejo udarjati pršilne ročice.</li><li>■ Preverite, če se pršilne ročice neovirano vrtijo.</li><li>■ Na novo zaženite program.</li></ul>
<b>Ropot v pomivalni komori</b>	Predmeti v pomivalni komori se premikajo. <ul style="list-style-type: none"><li>■ Prekinite program. Pri tem upoštevajte napotke v poglavju „Prekinitev programa“.</li><li>■ Predmete stabilno namestite.</li><li>■ Na novo zaženite program.</li></ul>
<b>Zvoki udarcev v vodni napeljavi</b>	Te lahko povzroči obstoječa vodna napeljava oz. njen premajhen prerez. To ne vpliva na delovanje stroja. <ul style="list-style-type: none"><li>■ Obrnite se na vodoinštalaterja.</li></ul>

### Tiskalnik/vmesnik

Težava	Vzrok in rešitev
Napaka serijskega tiskalnika: ni papirja	V tiskalniku je zmanjkalo papirja. <ul style="list-style-type: none"><li>■ Dodajte papir.</li></ul>
Napaka serijskega tiskalnika: offline	Stroj ne more vzpostaviti povezave s tiskalnikom. <ul style="list-style-type: none"><li>■ Vklonite tiskalnik.</li><li>■ Preverite povezavo med strojem in tiskalnikom.</li><li>■ Po potrebi pokličite strokovnjaka, da preveri konfiguracijo vmesnika.</li></ul> Če ste zamenjali tiskalnik, je morda treba prilagoditi konfiguracijo vmesnika.
Napaka serijskega tiskalnika: splošna napaka	Tiskalnik ni pripravljen za delovanje. <ul style="list-style-type: none"><li>■ Preverite morebitna sporočila o napakah na tiskalniku.</li><li>■ Po potrebi zamenjajte kartuše tiskalnika.</li></ul>
Prekinitev povezave z omrežjem	Komunikacijski modul je zaznal prekinitev omrežne povezave oziroma ne more vzpostaviti povezave. <ul style="list-style-type: none"><li>■ Obrnite se na svojega administratorja omrežja.</li></ul> Če težave ne morete odpraviti: <ul style="list-style-type: none"><li>■ Pokličite servisno službo Miele.</li></ul>

### Čiščenje odtočne črpalke in protipovratnega ventila

Če se ob koncu programa voda ne izčrpa v celoti iz pomivalne komore, lahko odtočno črpalco ali protipovratni ventil blokira tujek.

- Iz pomivalne komore vzemite kombinacijo sit (glejte poglavje „Vzdrževalni ukrepi/Čiščenje sit v pomivalni komori“).

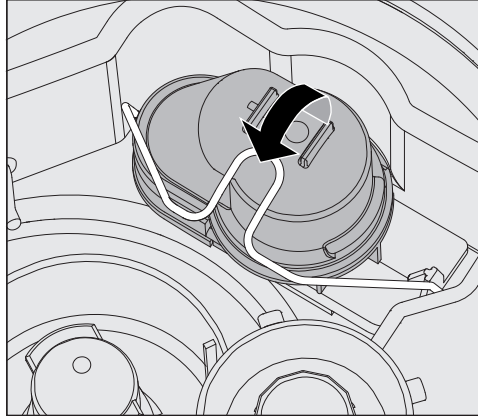

- Odprite zaporno vzmet.
- Dvignite protipovratni ventil in ga temeljito sperite pod tekočo vodo.
- Odprtina za odzračevanje na zunanji strani protipovratnega ventila (vidna samo v razstavljenem stanju) ne sme biti zamašena. Odstranite morebitne nečistoče s koničastim predmetom.

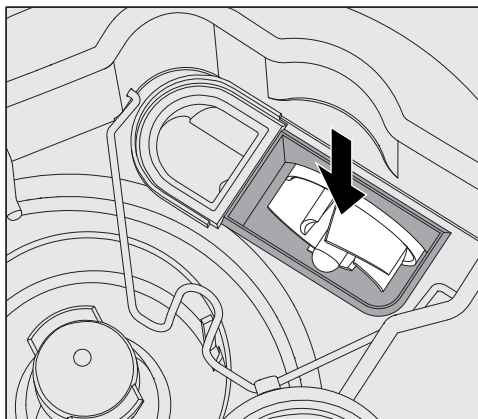

Pod protipovratnim ventilom je krilno kolo odtočne črpalke (puščica).

- Preden protipovratni ventil vstavite nazaj, preverite, ali morda tujek blokira krilno kolo odtočne črpalke.
- Protipovratni ventil skrbno vstavite nazaj in ga zavarujte z zaporno vzmetjo.

### Čiščenje sit v dovodni cevi

Za zaščito dovodnega ventila sta v spojko cevi vgrajeni siti. Če sta siti umazani, ju morate očistiti, sicer doteka v pomivalno komoro premalo vode.

⚠ Plastično ohišje vodnega priključka vsebuje električni sestavni del, zato ga ne potaplajte v tekočine.

#### Za čiščenje sit

- Stroj ločite od električnega omrežja, tako da ga izklopite, izvlečete omrežni vtič ali odvijete oz. izklopite varovalko.
- Zaprite zaporni ventil.
- Odvijte dovodni ventil.

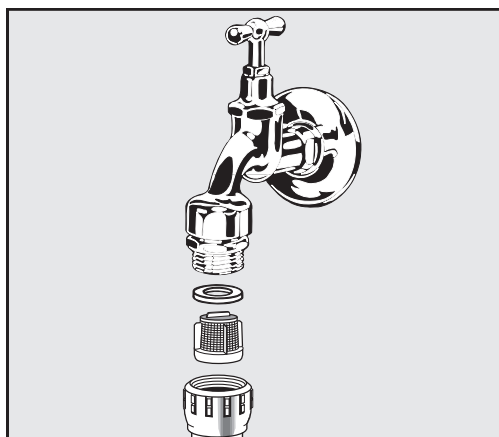

- Iz spojke odstranite tesnilo.
- S kombiniranimi ali šilastimi kleščami izvlecite sito.
- Sito očistite ali ga po potrebi zamenjajte.
- Sito in tesnilo namestite nazaj, pri čemer pazite na pravilen položaj!
- Dovodni ventil privijte na zaporni ventil. Pri privijanju pazite, da spojke ne privijete postrani.
- Odprite zaporni ventil. Če izhaja voda, morda spojke niste dovolj trdno privili ali pa je privita postrani. Dovodni ventil namestite naravnost in ga trdno privijte.

#### Naknadna namestitev sita z veliko površino

Če voda vsebuje veliko sestavin, ki niso topne v vodi, lahko med zaporni ventil in dovodno cev namestite sito z veliko površino. Sito z veliko površino lahko kupite na servisu Miele.

### Obveščanje servisne službe

⚠ Popravila lahko izvaja samo osebje servisne službe Miele ali pooblaščen strokovnjak.  
Zaradi nestrokovnih popravil je lahko resno ogrožena varnost uporabnika.

Da ne boste po nepotrebnem klicali servisne službe, ob prvem pojavu sporočila o napaki najprej preverite, ali je do napake morda prišlo zaradi napačnega upravljanja. Pri tem upoštevajte napotke v poglavju „Pomoč pri motnjah“.

Če motnje kljub napotkom v navodilih za uporabo ne morete odpraviti sami, pokličite servisno službo Miele.

Kontaktne podatke servisne službe so navedeni na zadnji strani teh navodil za uporabo.

Osebje servisa potrebuje podatek o modelu in številko vašega stroja. Oba podatka sta navedena na napisni ploščici. Ena napisna ploščica je na stranski površini vrat pomivalne komore, druga pa je nameščena na hrbtno stran stroja.

Osebjem servisa posredujte tudi sporočilo o napaki oz. kodo napake, ki se pojavi na prikazovalniku.

### Verzija programske opreme

Pri vprašanjih za servisno službo lahko potrebujete številko verzije programske opreme posameznih elementov krmiljenja. To lahko prikličete na naslednji način:

- Prikličite meni po naslednji poti vnosa:

Tipka 

- ▶ Razširjene nastavitve
  - ▶ Verzija program. opreme

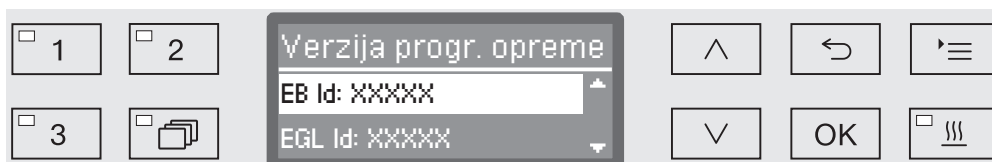

Na prikazovalniku je seznam enot programske opreme, pri čemer XXXXX pomeni številko posamezne verzije:

- EB Id: XXXXX

Verzija programske opreme enote za upravljanje in prikaz v upravljalni plošči

- EGL Id: XXXXX

Verzija programske opreme za krmilno kartico

- EZL Id: XXXXX

Verzija programske opreme za relejsko kartico

- EFU Id: XXXXX

Verzija programske opreme za frekvenčni pretvornik

- LNG Id: XXXXX

Verzija jezikovnega paketa

V tem meniju ne morete izvajati nastavitvev.

Posodobitve in nadgradnje programske opreme lahko izvede samo servisna služba Miele.

- Za izhod iz menija izberite tipko OK ali .

### Postavitev in poravnavanje stroja v pravilen položaj

Upoštevajte priloženi inštalacijski načrt!

⚠ V območju okrog stroja je lahko postavljeno samo pohišstvo za specifično rabo, ki ustreza načinu uporabe, sicer obstaja možnost škode zaradi kondenzata.

Stroj mora biti postavljen stabilno in vodoravno.

Neravnine tal in višino stroja lahko izravnate oz. prilagodite s štirimi navojnimi nogicami stroja. Nogice lahko odvijete iz stroja maks. 60 mm.

⚠ Stroja ne smete privzdigniti tako, da ga primete za izstopajoče dele, kot je upravljalna plošča.  
Ti deli se lahko poškodujejo ali odlomijo.

⚠ Nekateri kovinski deli lahko predstavljajo nevarnost za poškodbe/ureznine.  
Med transportom in postavitvijo stroja nosite zaščitne rokavice, odporne proti rezom.

⚠ Za prevoz na transportnem vozičku mora biti stroj v originalni embalaži ali na stabilni, neprekinjeni podlagi. V nasprotnem primeru se lahko poškodujejo sestavni deli v podnožju stroja.

Stroj je primeren za naslednje načine postavitve:

- prosta postavitvev
- postavitvev ob ali v element:  
Stroj mora biti postavljen poleg drugega aparata ali pohišvenega elementa oz. v ustrezno nišo. Niša mora biti najmanj 600 mm široka in 600 mm globoka.
- vgradnja pod pult  
Stroj mora biti postavljen pod neprekinjen delovni pult ali odcejalno ploskev pomivalnega korita. Vgradna niša mora biti najmanj 600 mm široka, 600 mm globoka in 820 mm visoka.

### Vgradnja stroja pod delovni pult

#### Odstranitev pokrova stroja

Če želite stroj vgraditi pod neprekinjen delovni pult, morate sneti njegov pokrov, kot sledi:

- Na hrbtni strani stroja odvijte varnostna vijaka pokrova.
- Odprite vrata stroja.

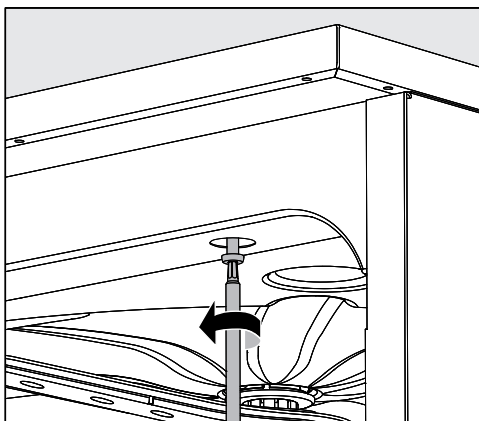

- Odvijte levi in desni pritrdilni vijak.
- Snemite pokrov navzgor.

#### Parni kondenzator

Da ne bo prišlo do poškodb delovnega pulta zaradi vodne pare, morate v območje parnega kondenzatorja pod delovni pult nalepiti priloženo zaščitno folijo (25 x 58 cm, samolepilna).

#### Privijanje na delovni pult

Za izboljšanje stabilnosti mora biti stroj potem, ko ga poravnate v pravilen položaj, privit na delovni pult.

- Odprite vrata stroja.

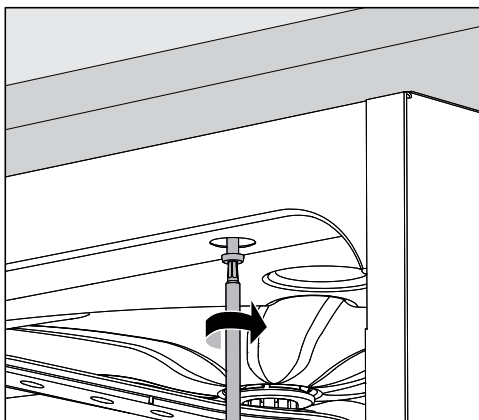

- Stroj privijte skozi levo in desno izvrtino v sprednji letvi na neprekinjeni delovni pult.

Glede privijanja stroja ob straneh na sosednje pohištvene elemente se obrnite na servisno službo Miele.

#### Prezračevanje obtočne črpalke

⚠ Pri vgrajenem stroju rež med strojem in sosednjimi omaricami ne smete zatesniti, npr. zapolniti s silikonom, sicer ne more biti zagotovljeno ustrezno zračenje obtočne črpalke.



### **Pločevina za zaščito pred soparo/zaščito delovnega pulta**

Priložena pločevina za zaščito pred soparo ščiti delovni pult pred poškodbami zaradi sopare, ki izhaja iz stroja, če odprete vrata. Ustrezno mora biti zaščitna pločevina nameščena v območju vrat na spodnjo stran delovnega pulta.

### **Elektromagnetna združljivost (EMZ)**

Stroj je preizkušen glede elektromagnetne združljivosti (EMZ) po EN 61326-1 in je primeren za delovanje v profesionalnih okoljih, kot so bolnišnice, zdravniške ordinacije in laboratoriji, v območjih, kjer je lahko priklopljen na javno električno omrežje.

Emisije visokofrekvenčne energije (HF) so pri tem stroju tako nizke, da so motnje elektrotehničnih naprav v neposredni okolici zelo malo verjetne.

Optimalno je, če je stroj postavljen na beton, les ali keramične ploščice. Pri obratovanju stroja na tleh iz sintetičnih materialov mora relativna zračna vlažnost znašati vsaj 30 %, da se verjetnost elektrostaticnega naboja zmanjša na minimum.

Kakovost napajalne napetosti mora ustrezati značilnemu poslovnemu ali bolnišničnemu okolju. Napajalna napetost lahko odstopa od nazivne maksimalno +/- 10 %.

⚠ Vsa dela, povezana z električnim priključkom, lahko opravi samo pooblaščen ali usposobljen električar.

- Električna napeljava mora biti izvedena po DIN VDE 0100.
- Priklop preko vtičnice mora biti v skladu z veljavnimi državnimi predpisi. Vtičnica mora biti po inštalaciji stroja dostopna. Preizkus električne varnosti, npr. pri popravilih in vzdrževalnih delih, je tako mogoč brez večjih težav.
- V primeru fiksnega priključka mora biti nameščeno glavno stikalo z ločitvijo vseh polov od omrežja. Glavno stikalo mora biti primerno za naznačeni tok stroja, imeti vsaj 3-milimetrski razmak med kontaktnimi deli ter možnost izklopa v ničelni položaj.
- Po potrebi je treba izvesti izenačitev potenciala.
- Priključni podatki so navedeni na napisni ploščici in priloženem vezalnem načrtu.
- Za večjo varnost priporočamo obvezen predvkllop zaščitnega FI-stikala z nazivnim tokom 30 mA (DIN VDE 0664).
- Pri zamenjavi priključnega kabla morate uporabiti originalni nadomestni del proizvajalca ali ustrezne vodnike s končniki.

Za dodatne napotke o električnem priključku glejte tudi priloženi inštalacijski načrt.

Stroj lahko obratuje samo, če je pravilno priključen na napetostni vir z ustrežno frekvenco in zaščito, ki so v skladu s podatki na **napisni ploščici**.

**Preklop** na drugačno omrežje se lahko izvede skladno s priloženima skico preklopa in vezalnim načrtom.

**Napisna ploščica** je na notranji strani pripire vrat in na hrbtni strani stroja.

**Vezalni načrt** je priložen stroju.

### **Priklop izravnave potencialov**

Za priklop izravnave potencialov je na hrbtni strani stroja na voljo priključni vijak ( $\downarrow$ ).

## Izklop ob preobremenitvi

Stroj je zasnovan za povezavo v sistem upravljanja z energijo. V ta namen ga mora oseba servisa Miele tehnično dodatno opremiti in ustrezno nastaviti krmiljenje.

Za podrobnejše informacije se obrnite na servisno službo Miele.

### Upravljanje obremenitve

V primeru izklopa ob konični obremenitvi se začasno izklopijo posamezne komponente stroja, npr. gretje. Stroj sam ostane vklopljen in program, ki poteka, se ne prekine. Če je v trenutni fazi programa potrebna komponenta, ki se je izklopila, se trajanje programa podaljša za čas izklopa zaradi preobremenitve.

Izklop ob preobremenitvi je prikazan v tretji vrstici prikazovalnika, npr.:

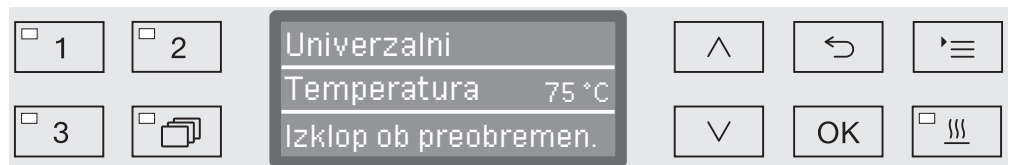

### Priklop dovodnih cevi

⚠ Voda v stroju ni pitna!

- Stroj mora biti priključen na vodovodno omrežje skladno z veljavnimi predpisi.
- Uporabljena voda mora imeti najmanj kakovost pitne vode skladno z evropskim Pravilnikom o pitni vodi. Višja vsebnost železa lahko povzroči rjo na predmetih iz plemenitega jekla in na stroju. Če porabna voda vsebuje več kot 100 mg/l kloridov, se močno poveča tveganje za korozijo na predmetih iz plemenitega jekla.
- V določenih regijah (npr. alpske dežele) lahko zaradi specifične sestave vode prihaja do obarjanja, zaradi katerega je obratovanje parnega kondenzatorja možno samo z omehčano vodo.
- Stroj ustreza veljavnim evropskim normam za zaščito pitne vode.
- Stroj je serijsko opremljen za priklop na hladno (modra oznaka) in toplo (rdeča oznaka) vodo do maks. 65 °C. Dovodni cevi priklopite na zaporna ventila za hladno in toplo vodo.
- Če toplovodno omrežje ni na voljo, morate dovodno cev z **rdečo** oznako, namenjeno priklopu na toplo vodo, prav tako priključiti na hladno vodo.
- Dovodno cev brez zaščitnega sistema za parni kondenzator priključite na zaporni ventil za hladno vodo.
- **Minimalni pretočni tlak** pri priključku na hladno vodo znaša 100 kPa nadtlaka, pri priključku na toplo vodo 40 kPa nadtlaka in pri priključku na VE-vodo 30 kPa nadtlaka.
- **Priporočeni pretočni tlak** znaša pri priključku na hladno in toplo vodo  $\geq 200$  kPa nadtlaka in pri priključku na VE-vodo  $\geq 200$  kPa nadtlaka, da ne pride do predolгих časov dotoka vode.
- **Maksimalni dovoljeni statični vodni tlak** znaša 1.000 kPa nadtlaka.
- Če vodni tlak ni v navedenem območju, vas prosimo, da se z osebjem servisa Miele posvetujete o potrebnih ukrepih.
- Opis priklopa AD-vode je na koncu tega poglavja.
- Na mestu so za priključek potrebni zaporni ventili s  $\frac{3}{4}$ -colsko spojko. Ventili morajo biti zlahka dostopni, ker mora biti dovod vode ob daljših premorih v uporabi stroja zaprt.
- Dovodne cevi so pribl. 1,7 m dolge tlačne cevi DN 10 s  $\frac{3}{4}$ - colsko spojko. Sit za umazanijo v spojkah ne smete odstraniti.

## Priklop na vodovodno omrežje in odtočni sistem

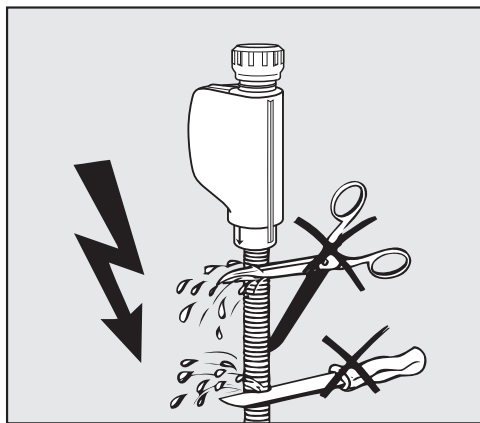

⚠ Dovodnih cevi **ne** smete skrajšati ali poškodovati.

Glejte tudi priloženi načrt inštalacije!

### Naknadna namestitev sita z veliko površino

Če voda vsebuje veliko sestavin, ki niso topne v vodi, lahko med zaporni ventil in dovodno cev namestite sito z veliko površino. Sito z veliko površino lahko kupite na servisu Miele.

### Priključek na AD-vodo za 30-1.000 kPa nadtlaka – tlačno odporen (opcija)

Stroj je opcijsko pripravljen za priklop na tlačno odporen sistem s 30-1.000 kPa nadtlaka. Pri vodnem tlaku (pretočni tlak) pod 200 kPa se avtomatsko podaljša čas dotoka vode.

- Tlačno preizkušeno, zeleno označeno cev za AD-vodo s 3/4-colsko spojko priključite na zaporno pipo za AD-vodo.

⚠ Če stroj ne bo priklopljen na popolnoma razsoljeno vodo, mora servisna služba Miele deaktivirati priključek na VE-vodo. Dovodna cev ostane na hrbtni strani stroja.

### Priključek na AD vodo za 8,5-60 kPa – breztladni (opcija)

Za priključek na 8,5-60 kPa nadtlaka je treba stroj, če ni bil že naročen v tej izvedbi, predelati. Posebno črpalko lahko vgradi samo servisna služba Miele.

Če je prisotna breztladna posoda za AD vodo, mora biti iztočni priključek najmanj na višini zgornjega roba stroja, glejte navodila za inštalacijo.

### Krožni vod popolnoma razsoljene vode

Stroj je predviden za priklop na sistem krožne napeljave za popolnoma razsoljeno vodo. V ta namen ga mora osebje servisa Miele tehnično dodatno opremiti in ustrezno nastaviti krmiljenje.

Za podrobnejše informacije se obrnite na servisno službo Miele.

## Priklop na vodovodno omrežje in odtočni sistem

---

### Priklop odtočne cevi

- V odtok stroja je vgrajen protipovratni ventil, tako da preko odtočne cevi ne more dotekati nazaj v stroj umazana voda.
- Najbolje je, če je stroj priklopljen na **ločen** odtočni sistem na licu mesta. Če tega ni na voljo, priporočamo priklop na dvokomorni sifon.
- Priključek na mestu mora biti na višini med 0,3 m in 1,0 m, **merjeno od spodnjega roba stroja**. Če je priključek nižje od 0,3 m, odtočno cev položite v loku na višino najmanj 0,3 m.
- Odtočni sistem mora imeti kapaciteto odvajanja odpadne vode najmanj 16 l/min.
- Odtočna cev je dolga pribl. 1,4 m; je fleksibilna in ima svetlo širino 22 mm. Cevne objemke so priložene.
- Odtočne cevi ne smete skrajšati!
- Odtočno cev lahko podaljšate s spojko in dodatno cevjo do dolžine 4,0 m. Odtočna napeljava je lahko dolga največ 4,0 m.
- Glasnost odtekajoče vode je lahko bistveno manjša, če je odtočna cev položena v loku na višini min. 0,6 m in maks. 1,0 m, merjeno od spodnjega roba stroja.

Glejte tudi priloženi načrt inštalacije!

### Splošni programi

Program	Področje uporabe
Mini	<p>Zelo kratek program za zelo malo umazane predmete in zelo nizke zahteve glede rezultata izpiranja:</p> <ul style="list-style-type: none"> <li>- za odstranjevanje dobro vodotopnih vrst nečistoč</li> <li>- pogojno primeren za organske nečistoče</li> <li>- ni primeren za ostanke, ki denaturirajo, kot so beljakovine</li> <li>- ni primeren za anorganske ostanke, topne v kislinah, kot so kovinske soli</li> </ul>
Standardni	<p>Kratek program za malo umazane predmete in nizke zahteve glede rezultata izpiranja:</p> <ul style="list-style-type: none"> <li>- za odstranjevanje dobro vodotopnih vrst nečistoč</li> <li>- pogojno primeren za organske nečistoče</li> <li>- ni primeren za ostanke, ki denaturirajo, kot so beljakovine</li> <li>- ni primeren za anorganske ostanke, topne v kislinah, kot so kovinske soli</li> </ul>
Univerzalni	<p>Program za malo do srednje umazane predmete in srednje zahteve glede rezultata izpiranja:</p> <ul style="list-style-type: none"> <li>- za odstranjevanje dobro vodotopnih vrst nečistoč</li> <li>- za odstranjevanje organskih nečistoč</li> <li>- za odstranjevanje ostankov, ki denaturirajo, kot so beljakovine</li> <li>- pogojno primeren za anorganske ostanke, topne v kislinah, kot so kovinske soli</li> </ul>
Intenzivni	<p>Program za srednje do močno umazane predmete in srednje do visoke zahteve glede rezultata izpiranja:</p> <ul style="list-style-type: none"> <li>- za odstranjevanje dobro vodotopnih vrst nečistoč</li> <li>- za odstranjevanje organskih nečistoč</li> <li>- za odstranjevanje ostankov, ki denaturirajo, kot so beljakovine</li> <li>- pogojno primeren za anorganske ostanke, topne v kislinah, kot so kovinske soli</li> </ul>
Injektor plus	<p>Program s povišanim tlakom pomivanja in povečano količino vode za naslednje kombinacije košar:</p> <ul style="list-style-type: none"> <li>- zgornja košara s pršilno ročico in spodnja košara z dvema injektorskima moduloma,</li> <li>- zgornja in spodnja košara s skupno štirimi injektorskimi moduli.</li> </ul> <p>Uporaba skladno s programom Univerzalni.</p>

## Pregled programov

### Programi za posebne vrste nečistoč

Program	Področje uporabe
Anorganica	Program za malo do srednje umazane predmete in srednje do visoke zahteve glede rezultata izpiranja: <ul style="list-style-type: none"><li>- za odstranjevanje anorganskih ostankov, topnih v kislinah, kot so kovinske soli</li></ul>
Organica	Program za srednje do močno umazane predmete in srednje zahteve glede rezultata izpiranja: <ul style="list-style-type: none"><li>- za odstranjevanje močnih, organskih ostankov, npr. maščob in voskov, in močno zasušeni ali toplotno fiksirani organski ostanki</li><li>- ni primeren za anorganske ostanke, topne v kislinah, kot so kovinske soli</li></ul>
Program za olja	Program za močno umazane predmete in srednje zahteve glede rezultata izpiranja: <ul style="list-style-type: none"><li>- za odstranjevanje olj (sintetična olja/maziva, goriva in deloma naravna olja), maščob in deloma voskov</li><li>- ni primeren za anorganske ostanke, topne v kislinah, kot so kovinske soli</li><li>- <b>potrebno tekoče pomivalno sredstvo</b></li><li>- priporočljiv priklop na <b>toplo</b> in VE-vodo</li></ul>

### Programi za posebne predmete

Program	Področje uporabe
Plastika	Program za malo do srednje umazane predmete in srednje zahteve glede rezultata izpiranja: <ul style="list-style-type: none"><li>- za temperaturno občutljive laboratorijske pripomočke, npr. platenke</li><li>- potrebna <b>temperaturna obstojnost do vsaj 55 °C</b></li></ul>
Pipete	Program za malo do srednje umazane pipete in srednje do visoke zahteve glede rezultata izpiranja <ul style="list-style-type: none"><li>- za merilne in volumetrične pipete</li></ul>



## Dodatni programi

Program	Področje uporabe
Special 93 °C-10'	Program za pomivanje in termično dezinfekcijo pri 93 °C in času zadrževanja temperature 10 minut (čas učinkovanja). Črpanje tekočine za pomivanje se izvede šele po dezinfekciji.
Izpiranje z VE-vodo	Program za izpiranje pomivalne komore in spiranje predmetov za pomivanje s popolnoma razsoljeno vodo (VE-vodo), čas zadrževanja: 3 min.
Izpiranje	Program za izpiranje pomivalne komore, za spiranje slanice (glejte poglavje „Naprava za mehčanje vode/Polnjenje regeneracijske soli“), ali za izpiranje močno umazanih predmetov za pomivanje, npr. za predhodno odstranitev umazanije ali ostankov dezinfekcijskih sredstev, ter za preprečitev močne zasušenosti in zaskorjenosti ostankov do uporabe celotnega programa. Izpiranje se izvede s hladno vodo, čas zadrževanja: 1 min
Črpanje	Za črpanje tekočine za pomivanje iz stroja, npr. po prekinitvi programa (glejte poglavje „Delovanje/Prekinitve programa“).

## Izbira programa, odvisna od uporabljene opreme

Zgornja košara		Spodnja košara		Količina vode	Program
Podstavek s pršilno ročico za različne vložke	2 injektorska modula	Podstavek za različne vložke	2 injektorska modula		
✓		✓			Univerzalni Standardni Intenzivni Anorganica Organica Plastika Mini Program za olja
	✓	✓			
	✓				
			✓		
✓			✓	+ 2,0 do 2,5 l	
	✓		✓		Injektor plus
			A 303 (+ 1 modul)		Pipete

# Programski parametri

## Prosto pomnilniško mesto

Ime novega programa:

<b>Glava programa</b>	
▶ Sprememba količine vode [l] _____	Nadzor pršilnih ročic
Čas črpanja	▶ <input type="checkbox"/> Vkllop
▶ <input type="checkbox"/> Standardni	▶ <input type="checkbox"/> Izklop za košaro
▶ <input type="checkbox"/> Podaljšan	▶ <input type="checkbox"/> Izklop

Parameter	Blok pomivanja			Predizpiranje			Pomivanje			Vmesno izpiranje			Zadnje izpiranje		
	1	2	3	1	2	3	1	2	3	1	2	3	4	1	2
Vrsta vode															
Dozirje	Dozirni sistem														
	▶ Koncentracija [%]														
Doziranje	Dozirni sistem														
	▶ Koncentracija [%]														
▶ Temper. bloka pomivanja															
▶ Čas zadrževanja [min]															

## Sušenje

- ▶ Čas ohlaj. pomiv. komora [min] \_\_\_\_\_
- ▶ Čas sušenja [min] \_\_\_\_\_

- ▶ = nastavljen parameter
- HV = hladna voda
- TV = topla voda
- HVxx = delež HV v mešani vodi v odstotkih (HV70 = 70 % HV + 30 % TV)
- VE = prečiščena, popolnoma razsoljena voda (VE), demineralizirana voda

- min = čas zadrževanja v minutah
- DOS 1 = pomivalno sredstvo
- DOS 3 = nevtralizacijsko sredstvo
- DOS 4 = dozirni modul

## Prosto pomnilniško mesto

Ime novega programa:

<b>Glava programa</b>	
▶ Sprememba količine vode [l] _____	Nadzor pršilnih ročic
Čas črpanja	▶ <input type="checkbox"/> Vkllop
▶ <input type="checkbox"/> Standardni	▶ <input type="checkbox"/> Izklop za košaro
▶ <input type="checkbox"/> Podaljšan	▶ <input type="checkbox"/> Izklop

Parameter	Blok pomivanja						Vmesno izpiranje				Zadnje izpiranje	
	1	2	3	1	2	3	1	2	3	4	1	2
Vrsta vode												
Dozirje	Dozirni sistem											
	▶ Koncentracija [%]											
Doziranje	Dozirni sistem											
	▶ Koncentracija [%]											
▶ Temper. bloka pomivanja												
▶ Čas zadrževanja [min]												

<b>Sušenje</b>	
▶ Čas ohlaj. pomiv. komora [min] _____	
▶ Čas sušenja [min] _____	

- ▶ = nastavljiv parameter
- HV = hladna voda
- TV = topla voda
- HVxx = delež HV v mešani vodi v odstotkih (HV70 = 70 % HV + 30 % TV)
- VE = prečiščena, popolnoma razsoljena voda (VE), demineralizirana voda
- min = čas zadrževanja v minutah
- DOS 1 = pomivalno sredstvo
- DOS 3 = nevtralizacijsko sredstvo
- DOS 4 = dozirni modul

# Programski parametri

## Mini

### Glava programa

- ▶ Sprememba količine vode [l] \_\_\_\_\_ Nadzor pršilnih ročic
- Čas črpanja
  - ▶  Vkllop
  - ▶  Izklop za košaro
  - ▶  Podaljšan
  - ▶  Izklop

Parameter	Blok pomivanja			Predizpiranje			Pomivanje			Vmesno izpiranje				Zadnje izpiranje		
	1	2	3	1	2	3	1	2	3	4	1	2	3	4	1	2
Vrsta vode				TV			TV				TV					VE
Dozirne	Dozirni sistem			DOS 1			DOS 3									
	▶ Koncentracija [%]			0,3			0,1									
Dozirne	Dozirni sistem															
	▶ Koncentracija [%]															
▶ Temper. bloka pomivanja				60 °C										60 °C		
▶ Čas zadrževanja [min]				3										2		

### Sušenje

- ▶ Čas ohlaj. pomiv. komora [min] \_\_\_\_\_
- ▶ Čas sušenja [min] \_\_\_\_\_

- ▶ = nastavljiv parameter
- HV = hladna voda
- TV = topla voda
- HVxx = delež HV v mešani vodi v odstotkih (HV70 = 70 % HV + 30 % TV)
- VE = prečiščena, popolnoma razsoljena voda (VE), demineralizirana voda

- min = čas zadrževanja v minutah
- DOS 1 = pomivalno sredstvo
- DOS 3 = nevtralizacijsko sredstvo
- DOS 4 = dozirni modul



# Programski parametri

## Univerzalni

### Glava programa

- ▶ Sprememba količine vode [l] \_\_\_\_\_ Nadzor pršilnih ročic
- Čas črpanja
  - ▶  Vkllop
  - ▶  Izkllop za košaro
- ▶  Standardni
- ▶  Podaljšan

Parameter	Blok pomivanja			Predizpiranje			Pomivanje			Vmesno izpiranje				Zadnje izpiranje			
	1	2	3	1	2	3	1	2	3	4	1	2	3	4	1	2	
Vrsta vode	HV50			TV			TV	TV	VE						VE		
Dozirne	Dozirni sistem			DOS 1			DOS 3										
	▶ Koncentracija [%]			0,3			0,1										
	Dozirni sistem																
Temper.	▶ Koncentracija [%]																
	▶ Temper. bloka pomivanja			75 °C													
▶ Čas zadrževanja [min]			1												75 °C		

### Sušenje

- ▶ Čas ohlaj. pomiv. komora [min] \_\_\_\_\_
- ▶ Čas sušenja [min] \_\_\_\_\_

- ▶ = nastavljiv parameter
- HV = hladna voda
- TV = topla voda
- HVxx = delež HV v mešani vodi v odstotkih (HV70 = 70 % HV + 30 % TV)
- VE = prečiščena, popolnoma razsoljena voda (VE), demineralizirana voda

- min = čas zadrževanja v minutah
- DOS 1 = pomivalno sredstvo
- DOS 3 = nevtralizacijsko sredstvo
- DOS 4 = dozirni modul

# Intenzivni

## Glava programa

- ▶ Sprememba količine vode [l] \_\_\_\_\_ Nadzor pršilnih ročic
  - ▶  Vkllop
  - ▶  Standardni
  - ▶  Podaljšan
- ▶  Izkllop za košaro
- ▶  Izkllop

Parameter	Blok pomivanja			Predizpiranje			Pomivanje			Vmesno izpiranje				Zadnje izpiranje		
	1	2	3	1	2	3	1	2	3	4	1	2	3	4	1	2
Vrsta vode	HV50			TV			TV			VE			VE		VE	
Dozirni sistem				DOS 1			DOS 3									
	▶ Koncentracija [%]			0,4			0,1									
Dozirni sistem																
	▶ Koncentracija [%]															
▶ Temper. bloka pomivanja				80 °C												75 °C
▶ Čas zadrževanja [min]	1			3			2	1	1	1				1		

## Sušenje

- ▶ Čas ohlaj. pomiv. komora [min] \_\_\_\_\_
- ▶ Čas sušenja [min] \_\_\_\_\_

- ▶ = nastavljiv parameter
- HV = hladna voda
- TV = topla voda
- HVxx = delež HV v mešani vodi v odstotkih (HV70 = 70 % HV + 30 % TV)
- VE = prečiščena, popolnoma razsoljena voda (VE), demineralizirana voda

- min = čas zadrževanja v minutah
- DOS 1 = pomivalno sredstvo
- DOS 3 = nevtralizacijsko sredstvo
- DOS 4 = dozirni modul

# Programski parametri

## Injektor plus

### Glava programa

- ▶ Sprememba količine vode [l] \_\_\_\_\_ Nadzor pršilnih ročic
- Čas črpanja ▶  Vkllop
- ▶  Standardni ▶  Izklop za košaro
- ▶  Podaljšan ▶  Izklop

Parameter	Blok pomivanja			Predizpiranje			Pomivanje			Vmesno izpiranje				Zadnje izpiranje		
	1	2	3	1	2	3	1	2	3	4	1	2	3	4	1	2
Vrsta vode	HV50			TV			TV			TV	TV	VE			VE	
Dozirne	Dozirni sistem			DOS 1			DOS 3									
	▶ Koncentracija [%]			0,3			0,1									
	Dozirni sistem															
Temper.	▶ Koncentracija [%]															
	▶ Temper. bloka pomivanja			75 °C										75 °C		
▶ Čas zadrževanja [min]	1			3			2	1	1	1	1	1		1		

### Sušenje

- ▶ Čas ohlaj. pomiv. komora [min] \_\_\_\_\_
- ▶ Čas sušenja [min] \_\_\_\_\_

- ▶ = nastavljiv parameter
- HV = hladna voda
- TV = topla voda
- HVxx = delež HV v mešani vodi v odstotkih (HV70 = 70 % HV + 30 % TV)
- VE = prečiščena, popolnoma razsoljena voda (VE), demineralizirana voda

- min = čas zadrževanja v minutah
- DOS 1 = pomivalno sredstvo
- DOS 3 = nevtralizacijsko sredstvo
- DOS 4 = dozirni modul





# Programski parametri

## Organica

### Glava programa

- ▶ Sprememba količine vode [l] \_\_\_\_\_ Nadzor pršilnih ročic
- Čas črpanja ▶  Vklon
- ▶  Standardni ▶  Izklon za košaro
- ▶  Podaljšan ▶  Izklon

Parameter	Blok pomivanja			Predizpiranje			Pomivanje			Vmesno izpiranje				Zadnje izpiranje		
	1	2	3	1	2	3	1	2	3	4	1	2	3	4	1	2
Vrsta vode				TV	TV		TV	TV	TV	TV	TV	TV	VE		VE	
Dozirne	Dozirni sistem			DOS 1	DOS 1	DOS 3	DOS 1	DOS 1	DOS 3							
	▶ Koncentracija [%]			0,4	0,3	0,1										
Dozirne	Dozirni sistem															
	▶ Koncentracija [%]															
▶ Temper. bloka pomivanja				65 °C	85 °C										75 °C	
▶ Čas zadrževanja [min]				3	3		2	3	2	1	1	1		1	1	

### Sušenje

- ▶ Čas ohlaj. pomiv. komora [min] \_\_\_\_\_
- ▶ Čas sušenja [min] \_\_\_\_\_

- ▶ = nastavljiv parameter
- HV = hladna voda
- TV = topla voda
- HVxx = delež HV v mešani vodi v odstotkih (HV70 = 70 % HV + 30 % TV)
- VE = prečiščena, popolnoma razsoljena voda (VE), demineralizirana voda

- min = čas zadrževanja v minutah
- DOS 1 = pomivalno sredstvo
- DOS 3 = nevtralizacijsko sredstvo
- DOS 4 = dozirni modul

## Program za olja

### Glava programa

- ▶ Sprememba količine vode [l] \_\_\_\_\_ Nadzor pršilnih ročic
  - ▶  Vkllop
  - ▶  Standardni
  - ▶  Podaljšan
- ▶  Izkllop za košaro
- ▶  Izkllop

Parameter	Blok pomivanja			Predizpiranje			Pomivanje			Vmesno izpiranje				Zadnje izpiranje		
	1	2	3	1	2	3	1	2	3	4	1	2	3	4	1	2
Vrsta vode	TV			TV	TV		TV	TV	TV	TV	TV	TV	TV	TV	VE	VE
Dozirni sistem	DOS 4			DOS 4	DOS 1		DOS 4	DOS 3	DOS 3							
▶ Koncentracija [%]	0,5			0,4	0,3		0,4	0,1	0,1							
Dozirni sistem	DOS 1			DOS 1			DOS 1									
▶ Koncentracija [%]	0,3			0,4			0,4									
Temper. bloka pomivanja	45 °C			65 °C	85 °C		65 °C								75 °C	
Čas zadrževanja [min]	1			2	3		2	2	2	1	1	1	1	1	1	

### Sušenje

- ▶ Čas ohlaj. pomiv. komora [min] \_\_\_\_\_
- ▶ Čas sušenja [min] \_\_\_\_\_

- ▶ = nastavljen parameter
- HV = hladna voda
- TV = topla voda
- HVxx = delež HV v mešani vodi v odstotkih (HV70 = 70 % HV + 30 % TV)
- VE = prečiščena, popolnoma razsoljena voda (VE), demineralizirana voda

- min = čas zadrževanja v minutah
- DOS 1 = pomivalno sredstvo
- DOS 3 = nevtralizacijsko sredstvo
- DOS 4 = dozirni modul

# Programski parametri

## Plastika

### Glava programa

- ▶ Sprememba količine vode [l] \_\_\_\_\_ Nadzor pršilnih ročic
- Čas črpanja ▶  Vkllop
- ▶  Standardni ▶  Izkllop za košaro
- ▶  Podaljšan ▶  Izkllop

Parameter	Blok pomivanja			Predizpiranje			Pomivanje			Vmesno izpiranje				Zadnje izpiranje		
	1	2	3	1	2	3	1	2	3	4	1	2	3	4	1	2
Vrsta vode	HV			HV			HV			HV			HV			VE
Dozirni sistem				DOS 1			DOS 3									
	▶ Koncentracija [%]			0,3			0,1									
Dozirni sistem																
	▶ Koncentracija [%]															
▶ Temper. bloka pomivanja				55 °C												55 °C
▶ Čas zadrževanja [min]	1			3			2	1	1	1	1	1			1	

### Sušenje

- ▶ Čas ohlaj. pomiv. komora [min] \_\_\_\_\_
- ▶ Čas sušenja [min] \_\_\_\_\_

- ▶ = nastavljiv parameter
- HV = hladna voda
- TV = topla voda
- HVxx = delež HV v mešani vodi v odstotkih (HV70 = 70 % HV + 30 % TV)
- VE = prečiščena, popolnoma razsoljena voda (VE), demineralizirana voda

- min = čas zadrževanja v minutah
- DOS 1 = pomivalno sredstvo
- DOS 3 = nevtralizacijsko sredstvo
- DOS 4 = dozirni modul

# Pipete

## Glava programa

- ▶ Sprememba količine vode [l] \_\_\_\_\_ Nadzor pršilnih ročic
  - ▶  Vkllop
  - ▶  Standardni
  - ▶  Podaljšan
- ▶  Izkllop za košaro
- ▶  Izkllop

Parameter	Blok pomivanja			Predizpiranje			Pomivanje			Vmesno izpiranje				Zadnje izpiranje		
	1	2	3	1	2	3	1	2	3	4	1	2	3	4	1	2
Vrsta vode	HV50			TV			TV				TV	VE	VE		VE	
Dozirni sistem				DOS 1			DOS 3									
	▶ Koncentracija [%]			0,4			0,1									
Dozirni sistem																
	▶ Koncentracija [%]															
▶ Temper. bloka pomivanja				70 °C											70 °C	
▶ Čas zadrževanja [min]	1			3			2	1	1					1		

## Sušenje

- ▶ Čas ohlaj. pomiv. komora [min] \_\_\_\_\_
- ▶ Čas sušenja [min] \_\_\_\_\_

- ▶ = nastavljiv parameter
- HV = hladna voda
- TV = topla voda
- HVxx = delež HV v mešani vodi v odstotkih (HV70 = 70 % HV + 30 % TV)
- VE = prečiščena, popolnoma razsoljena voda (VE), demineralizirana voda

- min = čas zadrževanja v minutah
- DOS 1 = pomivalno sredstvo
- DOS 3 = nevtralizacijsko sredstvo
- DOS 4 = dozirni modul



## Tehnični podatki

Višina s pokrovom stroja Višina brez pokrova stroja	835 mm 820 mm
Širina	598 mm
Globina Globina pri odprtih vratih	598 mm 1.200 mm
Uporabne mere pomivalne komore: višina širina globina zgornja/spodnja košara	520 mm 530 mm 474 mm/520 mm
Masa (neto)	74 kg
Maks. možna obremenitev odprtih vrat	37 kg
Napetost, priključna moč, zaščita	Glejte napisno ploščico
Priključni kabel	pribl. 1,8 m
Temperatura vode na vodnem priključku: hladna voda/parni kondenzator topla voda/VE-voda (opcija)	maks. 20 °C maks. 65 °C
Statični vodni tlak	maks. 1.000 kPa nadtlaka
Minimalni pretočni tlak na vodnem priključku: hladna voda/parni kondenzator topla voda VE-voda (opcija)	100 kPa nadtlaka 40 kPa nadtlaka 30 kPa nadtlaka
Priporočen pretočni tlak na vodnem priključku: hladna voda/topla voda VE-voda (opcija) parni kondenzator	≥ 200 kPa nadtlaka ≥ 200 kPa nadtlaka ≥ 100 kPa nadtlaka
Priključek na VE-vodo, breztlachen (opcija)	8,5-60 kPa
Višina črpanja	min. 0,3 m, maks. 1,0 m
Dolžina črpanja	maks. 4,0 m
Delovanje (po IEC/EN 61010-1): temperatura okolja maksimalna relativna zračna vlažnost linearno padajoča do minimalna relativna zračna vlažnost	5 °C do 40 °C 80 % za temperature do 31 °C 50 % za temperature do 40 °C 10 %
Pogoji skladiščenja in transporta: temperatura okolja relativna zračna vlažnost zračni tlak	- 20 °C do 60 °C 10 % do 85 % 500 hPa do 1060 hPa
Nadmorska višina (po IEC/EN 61010-1)	do 2.000 m*
Vrsta zaščite (po IEC 60529)	IP21
Stopnja umazanosti (po IEC/EN 61010-1)	2
Prenapetostna kategorija (po IEC 60664)	II
Vrednost emisije hrupa v dB (A), nivo zvočnega tlaka LpA med pomivanjem in sušenjem	< 70
Kontrolne oznake	VDE, EMV, ne povzroča radijskih motenj
Oznaka CE	Direktiva o strojih 2006/42/ES
Naslov proizvajalca	Miele & Cie. KG, Carl-Miele-Straße 29, 33332 Gütersloh, Nemčija

\* Na mestu postavitve, ki leži nad 1.500 m nadmorske višine, je vrelišče pomivalne tekočine nižje. V teh primerih je treba ustrezno prilagoditi temperaturo dezinfekcije in čas učinkovanja.

### Odstranjevanje embalaže

Embalaža ščiti stroj pred poškodbami med transportom. Embalažni materiali so skrbno izbrani glede na ekološko sprejemljivost in tehnike odstranjevanja, zato jih je mogoče reciklirati.

Z vračanjem embalaže v obtok materialov poskrbite za prihranek surovin in zmanjšanje količine odpadkov.

### Odstranjevanje starega aparata

Električna in elektronska oprema pogosto vsebuje še uporabne materiale. Vsebuje tudi določene snovi, zmesi in sestavne dele, ki so potrebni za njeno delovanje in varnost. Vse navedeno pa lahko v navadnih gospodinjskih odpadkih ali ob nepravilnem ravnanju predstavlja nevarnost za zdravje ljudi in za okolje. Svojega starega aparata zato ne odvrzite med gospodinjske odpadke.

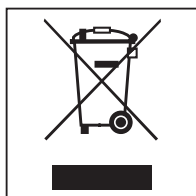

Namesto tega poskrbite za odvoz v uradne lokalne centre za zbiranje in prevzem električne in elektronske opreme, kjer bodo brezplačno poskrbeli za morebitno reciklažo, ali pa aparat odpeljite k svojemu trgovcu oziroma na podjetje Miele. Za izbris morebitnih osebnih podatkov, shranjenih v aparatu, ki ga boste odstranili, ste po zakonu odgovorni sami. Po zakonu ste dolžni iz aparata brez poškodb odstraniti stare baterije in akumulatorje ter lučke, ki niso fiksno zaprti in jih lahko odstranite nepoškodovane. Odnosite jih na ustrezna zbirna mesta, kjer jih lahko brezplačno oddate. Prosimo vas, da do odvoza starega aparata poskrbite za varnost otrok.









**Manufacturer:**

Miele & Cie. KG  
Carl-Miele-Straße 29  
33332 Gütersloh  
Germany

**Manufacturing site:**

Miele & Cie. KG  
Mielestraße 2  
33611 Bielefeld  
Germany

Internet: [www.miele.com/professional](http://www.miele.com/professional)