

## Čiščenje in vzdrževanje

### Čiščenje centralnega izliva

Pokrov centralnega izliva iz plemenitega jekla čistite izključno **na roke**.

- Odprite vrata aparata.

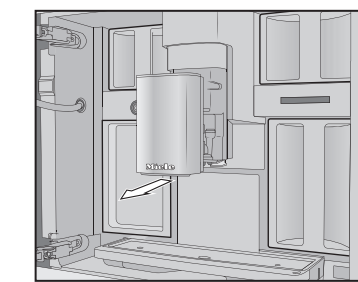

- Odstranite pokrov centralnega izliva iz plemenitega jekla in ga očistite.

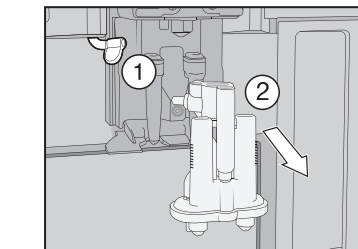

- Sprostite cev za mleko z enote izliva ①. Enoto izliva povlecite navzdol in odstranite ②.

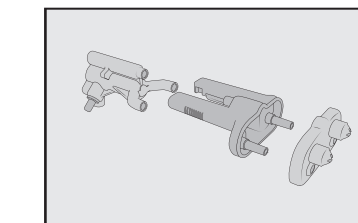

- Enoto izliva razstavite na tri dele.
- Vse dele temeljito očistite. Površine na centralnem izlivu očistite z vlažno gobasto krpo.

- Enoto izliva sestavite nazaj.
- Enoto izliva ponovno potisnite v centralni izliv in namestite pokrov iz plemenitega jekla.
- Sporočilo potrdite z OK.

### Odstranjevanje in ročno čiščenje enote za kuhanje

Enoto za kuhanje čistite izključno **na roke** s toplo vodo **brez čistilnih sredstev**.

- Odprite vrata aparata in vzemite iz njega posodo za vodo.

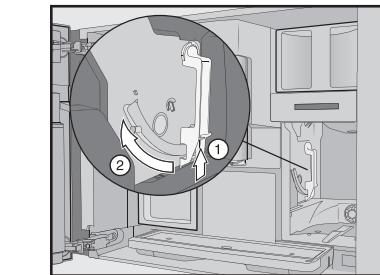

- Pritisnite tipko spodaj na ročaju enote za kuhanje ① in hkrati obrnite ročaj naprej ②.

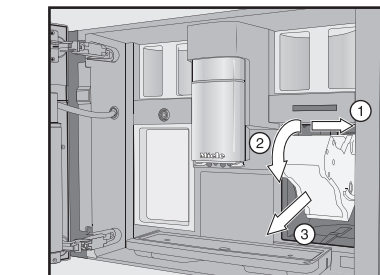

- Enoto za kuhanje najprej potegnite v stran ② in nato naprej in ven ③. Pri tem enoto za kuhanje zvrnite naprej ③.

Ko izvlečete enoto za kuhanje, ne smete spremeniti položaja njenega ročaja.

- Enoto za kuhanje očistite **ročno** pod tekočo toplo vodo.

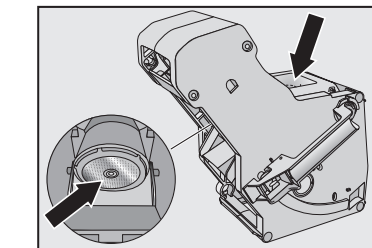

- Ostanke kave zdrgnite s sit (puščici).
  - Osušite lijak enote za kuhanje.
  - Skrbno očistite notranjost kavnega avtomata.
  - Enoto za kuhanje potisnite v kavni avtomat.
  - Zaklenite enoto za kuhanje: pritisnite tipko spodaj na ročaju enote za kuhanje in jo zadržite, hkrati pa obrnite ročaj v desno.
  - Zaprite vrata aparata.
  - Sledite nadaljnjim navodilom na prikazovalniku.
- Po izpiranju je postopek končan.

### Vzdrževalni program „Odstranjevanje vodnega kamna iz aparata“

Za ta postopek potrebujete **2** tableti za odstranjevanje vodnega kamna. Na prikazovalniku se izpiše sporočilo Odstranjevanje vodnega kamna iz aparata.

- Dotaknite se OK.
- Program vzdrževanja se zažene.
- Sledite navodilom na prikazovalniku.

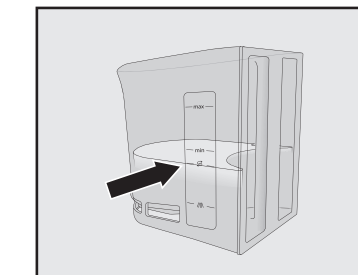

- Posodo za vodo napolnite z mlačno vodo do oznake ☹.
- V vodo dodajte **2** tableti za odstranjevanje vodnega kamna.
- Posodo za vodo vstavite v aparat.
- Sledite nadaljnjim navodilom na prikazovalniku.

Ko se na prikazovalniku izpiše Posodo za vodo sperite in jo napolnite s svežo vodo do oznake ☹:

- Posodo za vodo skrbno sperite s čisto vodo. Napolnite jo s čisto, pitno vodo do oznake ☹.

Po izpiranju je postopek odstranjevanja vodnega kamna končan.

## Pregled napitkov

### Kavni napitki

- **Ristretto** je koncentriran, močan ekspreso. Pripravi se z enako količino kave kot ekspreso, vendar z zelo malo vode.
- **Ekspreso** je močna, aromatična kava s slojem goste kremaste pene lešnikove barve.
- **Kava** se razlikuje od ekspresa po tem, da se uporabi večja količina vode in da so zrna kave drugače pražena.
- **Dolga kava** je kava z bistveno več vode.
- **Long black** je pripravljena iz vroče vode in dveh porcij ekspresa.
- **Caffè americano** je sestavljen iz enakih delov ekspresa in vroče vode. Najprej se pripravi ekspreso, nato pa se skodelica dopolni z vročo vodo.

### Kavni napitki z mlekom

- **Kapučino** je sestavljen iz približno dveh tretjin spjenjenega mleka in ene tretjine ekspresa.
- **Latte macchiato** je sestavljen iz tretjine vročega mleka, tretjine spjenjenega mleka in tretjine ekspresa.
- **Caffè latte** se pripravi iz ekspresa in vročega mleka.
- **Cappuccino italiano** je sestavljen iz enakih deležev spjenjenega mleka in ekspresa kot kapučino, vendar se najprej pripravi ekspreso in šele nato spjenjeno mleko.
- **Espresso macchiato** je ekspreso z majhnim slojem spjenjenega mleka.
- **Fiat white** je posebna različica kapučina: bistveno večja količina ekspresa kot spjenjenega mleka poskrbi za intenzivno kavno aromo.
- **Café au lait** je francoska kavna specialiteta, sestavljena iz kave in spjenjenega mleka. Café au lait se običajno servira v veliki skodelici.

### Čajni napitki

- (vroča voda z optimalno temperaturo za posamezno vrsto čaja)
- Beli čaj
  - Japonski čaj
  - Zeleni čaj
  - Zeliščni čaj
  - Sadni čaj
  - Črni čaj
  - **Chai latte** je čajna specialiteta z mlekom.

### Drugi napitki

- Vroče mleko
- Spenjeno mleko
- Vroča voda
- Topla voda

### Funkcija vrča

- (po izbiri 3 do 8 skodelic)
- Kavnik
  - Čajnik za vse vrste čaja

## Okus kave po vaših željah

### Prikaz in spreminjanje parametrov

Spremenite lahko količino vseh napitkov. Poleg tega lahko za kavne napitke nastavite količino zmele kave, temperaturo kuhanja in predhodno poparjenje po svojih željah.

- Dotaknite se senzorske tipke ☹.
- Izberite napitek in ga potrdite z OK.
- Dotaknite se možnosti Parameter napitka. Prikazejo se parametri, ki jih lahko spremenite za ta napitek.

V prvi vrstici je prikazana menijska točka Količina napitka. Če izberete točko Količina napitka in jo potrdite z OK, se takoj začne priprava napitka.

- Izberite zeleni parameter in spremenite nastavev, kot želite.
- Potrdite z OK.

### Količina napitka

Za vse kavne napitke, vročo vodo, vse vrste čaja in pripravo mleka lahko spremenite količino napitka.

- Pod centralni izliv postavite skodelico.
- Izberite možnost Količina napitka in jo potrdite z OK.

Napitek se začne pripravljati in na prikazovalniku se izpiše Shrani.

- Ko je skodelica napolnjena toliko, kot želite, se dotaknite OK.

Če želite spremeniti količino napitka za kavne napitke z mlekom ali z vročo vodo, se ena za drugo shranjujejo sestavine napitka med njegovo pripravo.

### Način Performance

V meniju Nastavitve ☹ | Način Performance lahko izberete način, ki najbolj ustreza vašim željam pri pripravi napitkov. Poraba energije je različna in je odvisna od izbranega načina.

- **Eko način:** Ta način je energetsko varčni način.
- **Način za kavo:** Ta način je optimiziran za pripravo ekspresa in kave.
- **Način za mleko:** V tem načinu lahko bistveno hitreje pripravite napitke z mlekom.

Poleg zgornjih treh načinov lahko aktivirate tudi **Način za zabavo**, ki je namenjen redkim priložnostim intenzivne uporabe, npr. za družinska praznovanja (glejte navodila za uporabo).

## Nastavitve

### Prikaz in spreminjanje nastavev

- Dotaknite se senzorske tipke ☹.
- Izberite možnost Nastavitve ☹ in se dotaknite OK.
- Izberite točko menija, ki jo želite prikazati ali spremeniti. Dotaknite se OK.
- Spremenite nastavev, kot želite, in jo potrdite z OK.

Tovarniške nastavitve so označene s poševnim tiskom.

### Jezik

- deutsch | ... drugi jeziki
- Država

### Ura

- Prikaz: Vklp | Izklp | Nočni izklp
- Območje prikaza: 24 h | 12 h (am/pm)
- Nastavev

### Datum

(Nastavev)

### Timer

- Timer 1: Vklp ob | Izklp ob
- Timer 2: Vklp ob | Izklp ob
- Izklp po (0:20)

### TeaTimer

- Avtomatsko | Ročno

### Glasnost

- Toni zvočnega signala
- Toni tipk
- Pozdravna melodija: Vklp | Izklp

### Prikazovalnik

- Svetlost
- QuickTouch: Vklp | Izklp

### Osvetlitev

- Aparat vklopljen
- Aparat izklopljen: Izklp po

Za izklopljen aparat lahko določite, čez koliko časa naj osvetlitev ugasne.

### Info

- Število napitkov (Napitki skupaj | Kavni napitki skupaj | ...)
- Napitki do vzdrževalnega programa: Odstranjevanje vodnega kamna | Razmastitev enote za kuhanje

### Sveža voda (CVA 7445)

- Vklp | Izklp

### Nadmorska višina

0–250 m, 251–500 m, ...

### Način Performance

- Eko način | Način za kavo | Način za mleko | Način za zabavo

Način za zabavo je način Performance za redke priložnosti intenzivne uporabe kavnega avtomata (glejte navodila za uporabo).

### Trdota vode

- Skupna trdota

Tovarniško je nastavljena trdota 21 °dH.

### Zapora vklopa

- Vklp | Izklp

Če je zapora vklopa aktivna, je timer Vklp ob deaktiviran.

### Miele@home

- Nastavev | Dezaktivacija/aktivacija | Status povezave | Nova nastavev

Nekatere menijske točke se prikazujejo šele, ko je vzpostavljen sistem Miele@home in je kavni avtomat po potrebi povezan z WLAN-omrežjem.

### Daljinsko upravljanje

- Vklp | Izklp

### RemoteUpdate

- Vklp | Izklp

### Verzija programske opreme

Za potrebe servisa

### Zastopniki

- Sejemski nastavev: Vklp | Izklp

### Tovarniške nastavitve

- Nastavitve aparata: Ponastaviti | Ne ponastaviti

Jezik, ura, datum, število pripravljanih napitkov, nastavitve Miele@home, profili in pripadajoči napitki se ne ponastavijo.

## Miele

### Kratka navodila za uporabo Kavni avtomat



Kratka navodila za uporabo **ne** nadomeščajo osnovnih navodil za uporabo. Zelo pomembno je, da se podrobno seznanite z uporabo kavnega avtomata. Zato pozorno preberite navodila za uporabo in obvezno upoštevajte varnostna navodila in opozorila.



## Upravljanje aparata

### Elementi za upravljanje in prikaz

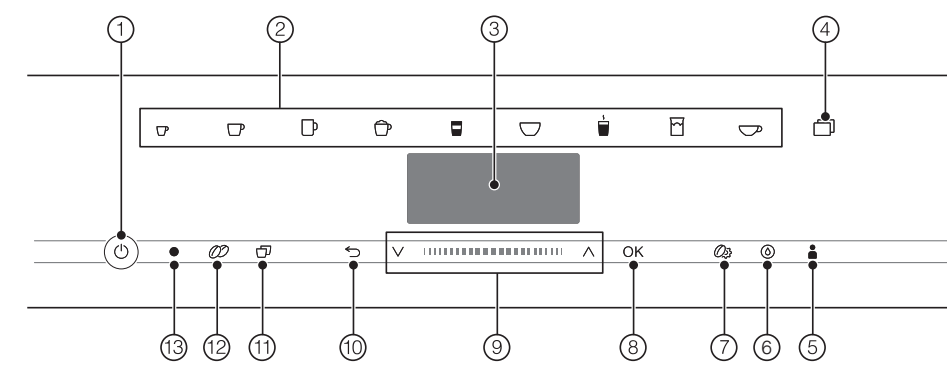

- 1 Tipka Vklp/izklop
- 2 Tipke za napitke
- 3 Prikazovalnik
- 4 Senzorska tipka
- 5 Senzorska tipka Profili
- 6 Senzorska tipka Vzdrževanje
- 7 Senzorska tipka Parameter
- 8 Senzorska tipka OK
- 9 Območje za navigacijo s puščicama
- 10 Senzorska tipka „nazaj“
- 11 Senzorska tipka „2 porcij“
- 12 Senzorska tipka „DoubleShot“
- 13 Optični vmesnik (samo za servisno službo Miele)

### Pomen simbolov napitkov

- ☑ Espresso
- ☑ Kava
- ☑ Dolga kava
- ☑ Kapučino
- ☑ Latte macchiato
- ☑ Café latte
- ☑ Vroče mleko
- ☑ Spenjeno mleko
- ☑ Voda za čaj

### Princip upravljanja

Kavni avtomat upravlja tako, da se s prstom dotikate senzorskih tipk.

### Meni napitkov

V meniju napitkov ste takrat, ko je na prikazovalniku izpisano naslednje izbira napitka.

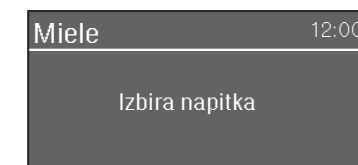

Druge napitke najdete v meniju Drugi (senzorska tipka).

### Območje za navigacijo

Če želite izbrati eno izmed menijskih točk, se dotikajte puščic  $\nabla/\wedge$ , dokler ni žele-na menijska točka označena s svetlim ozadjem.

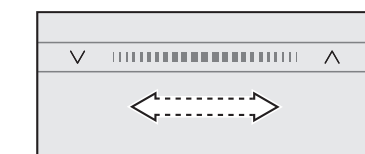

Za hitrejše listanje potegnite v območju med puščicama v desno ali levo.

Ko se pojavi vrednost, napotek ali nastavev, ki jo lahko potrdite, senzorska tipka OK zasveti oranžno.

Izbiri potrdite tako, da se dotaknete senzorske tipke OK.

### Priklic menija in navigacija v meniju

Če želite priklicati enega izmed menijev, se dotaknite ustrezne senzorske tipke, npr. tipke.



V vsakem meniju lahko zaženete postopke ali spremenite nastavitve. Črta na desni strani prikazovalnika vas opozarja, da so na voljo še druge možnosti ali da sledi dodatno besedilo.

Kljukica  $\checkmark$  na izbirnem seznamu označuje, katera nastavev je trenutno izbrana.

### Izhod iz menija ali prekinitve dejanja

Če želite zapustiti trenutni meni, se dotaknite senzorske tipke  $\leftarrow$ .

Ali pa se znova dotaknite senzorske tipke, ki sveti oranžno, da se vrnete v meni napitkov.

### Vnos imena

Črke in številke vnašate z območjem za navigacijo. Po želji lahko izberete velike in male črke.

**Nasvet:** Izberite kratka, jedrnata imena.

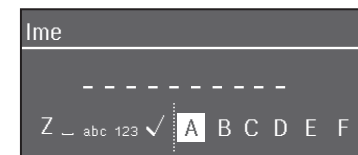

Za vnos znaka le-tega označite in nato potrdite izbiro z OK.

Za brisanje znaka se dotaknite senzorske tipke  $\leftarrow$ .

Ime shranite tako, da izberete kljukico  $\checkmark$  in potrdite izbiro z OK.

### Zunanost

- 1 Tipka Vklp/izklop
- 2 Upravljalna plošča
- 3 Ročaj vrat
- 4 Po višini nastavljen centralni izliv z osvetlitvijo
- 5 Prestrezna plošča
- 6 Posoda za mleko

### Notranjost

- 1 Posoda za kavo v zrnju
- 2 Mlečni ventil
- 3 Po višini nastavljen centralni izliv z osvetlitvijo
- 4 Nastavev stopnje mletja
- 5 Posoda za kavo v zrnju
- 6 Izhodna odprta ventilatorja
- 7 Posoda za vodo
- 8 Prestrezn pladenj s pokrovom
- 9 Enota za kuhanje
- 10 Posoda za kavno usedlino
- 11 Posoda za vzdrževanje
- 12 Prestrezna posoda

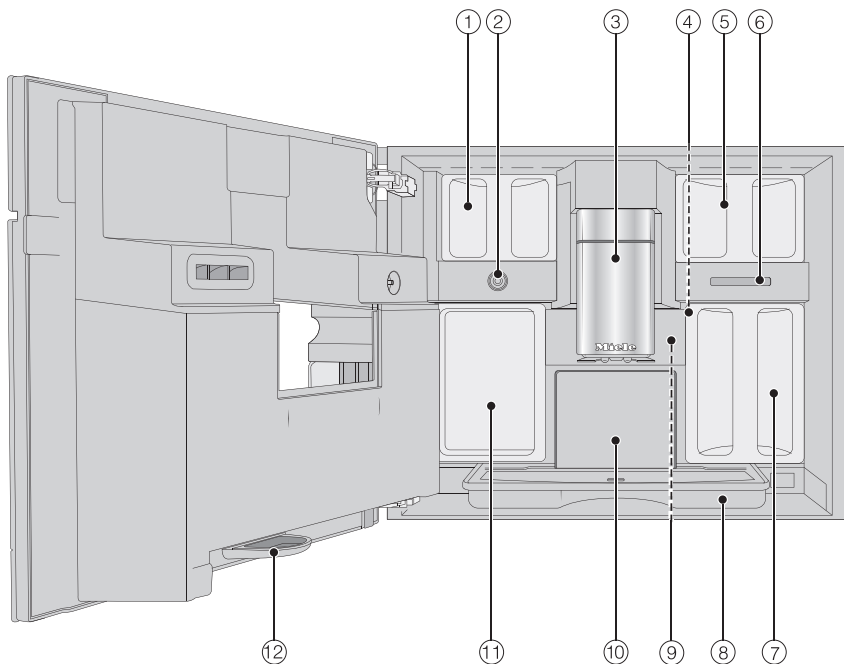
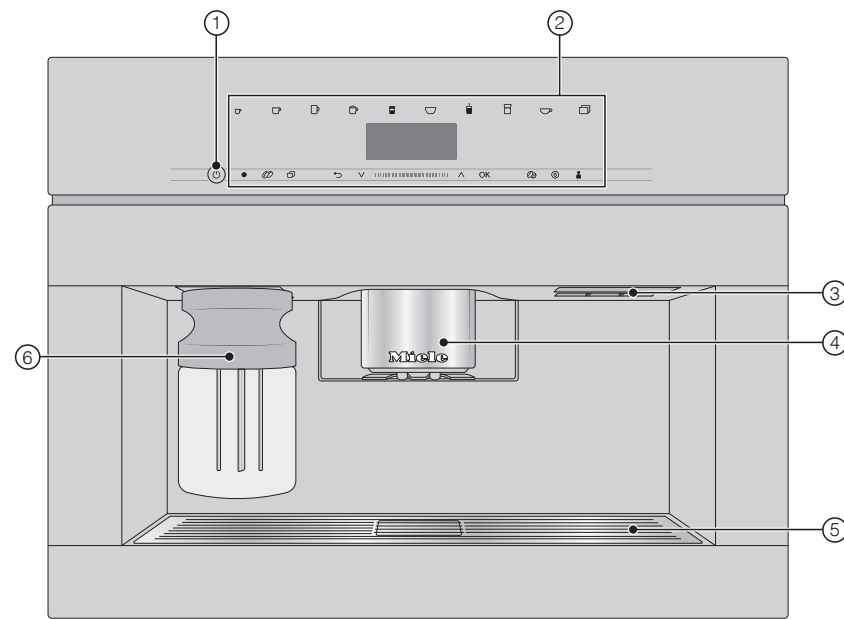

## Priprava

### Polnjenje posode za vodo

- Odprite vrata aparata.

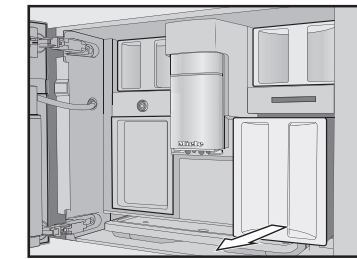

- Posodo za vodo izvlecite iz aparata.
- V posodo nalijte hladno, svežo pitno vodo do oznake „max.“.
- Posodo za vodo potisnite v kavni avtomat in zaprite vrata aparata.

### Polnjenje posod za kavo v zrnju

Uporabljajte izključno praženo kavo v zrnju.

- Odprite vrata aparata.

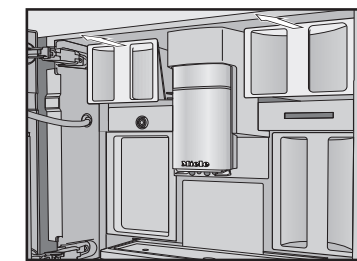

- Izvlecite posode za kavo v zrnju iz aparata in odstranite pokrove.
- Posode za kavo v zrnju napolnite s kavo in jih zaprite s pokrovi.
- Posode za kavo v zrnju potisnite do konca v kavni avtomat.
- Zaprite vrata aparata.

## Priprava napitkov

### Priprava napitka

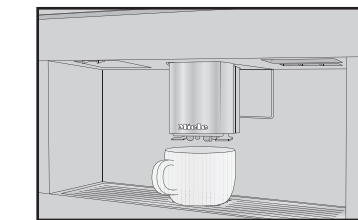

- Pod centralni izliv postavite skodelico.
- Dotaknite se senzorske tipke za želeni napitek.

### Prekinitve priprave napitka

- Ponovno se dotaknite simbola na upravljalni plošči, ki sveti oranžno.

Če pripravljate napitek z več sestavinami, npr. latte macchiato, lahko predčasno prekinete pripravo posameznih sestavnih delov.

- Dotaknite se OK, ko se na prikazovalniku izpiše Stop.

### DoubleShot

Za posebej močan, aromatičen kavni napitek lahko izberete funkcijo „DoubleShot“  $\text{DS}$ . Pri tem se bodo po polovici postopka kuhanja ponovno zmelala in poparila kavna zrna.

- Dotaknite se senzorske tipke  $\text{DS}$  pri pripravi kavnega napitka.

### Priprava dveh porcij (senzorska tipka $\text{DS}$ )

Če želite hkrati napolniti dve skodelici:

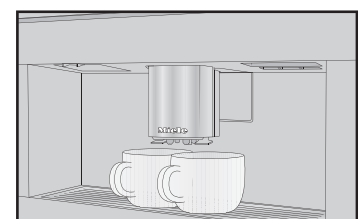

- Pod vsako šobo centralnega izliva postavite po eno skodelico.
- Dotaknite se senzorske tipke  $\text{DS}$  pri pripravi napitka.

### Uporaba posode za mleko

Mleko se v posodi za mleko ne hladi. Zato v primeru, da dlje časa ne boste pripravili nobenega napitka z mlekom, posodo za mleko postavite v hladilnik. Samo s hladnim mlekom ( $< 10^\circ\text{C}$ ) namreč lahko pripravite dobro spenjeno mleko.

- Posodo za mleko napolnite z mlekom največ do 2 cm pod robom.

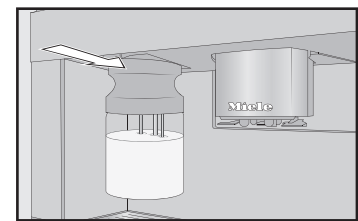

- Posodo za mleko potisnite od spredaj v kavni avtomat, tako da se zaskoči. Zdaj lahko pripravite napitke z mlekom.

### Priprava čaja

Vroča voda se pripravi z optimalno temperaturo za različne vrste čaja.

Ko se dotaknete senzorske tipke  $\text{TS}$ , se prikaže meni z različnimi vrstami čaja.

- Pripravljeni čajni filter oziroma čajno vrečko položite v čajno skodelico.
- Pod centralni izliv postavite čajno skodelico.
- Izberite želeno vrsto čaja in jo potrdite z OK.

V skodelico priteče vroča voda.

- Po želenem času namakanja odstranite čajni filter oz. čajno vrečko.

**Nasvet:** Kadar pripravljate vodo za čaj, lahko s funkcijo TeaTimer vklopite nastavljen zvočni signal (glejte navodila za uporabo).

### Funkcija vrča

S funkcijo vrča lahko avtomatsko pripravite več skodelic kave ali čaja eno za drugo (največ 1 l). Tako lahko pripravite do osem skodelic napitka.

### Priprava vrča

Prikazan je meni napitkov.

- Pod centralni izliv postavite dovolj veliko posodo.
- Izberite želeno funkcijo vrča:
  - **Kavnik:** Dotaknite se senzorske tipke  $\text{TS}$  in izberite Kavnik. Potrdite z OK.
  - **Čajnik:** Dotaknite se tipke napitka  $\text{TS}$  in izberite Čajnik.
- Izberite želeno število skodelic (3 do 8).
- Sledite navodilom na prikazovalniku.

### Način za strokovnjake

S funkcijo Način za strokovnjake lahko med pripravo napitka spremenite njegovo količino (Nastavitve  $\text{TS}$  | Način za strokovnjake).

Nastavev se ne shrani in velja samo za trenutno pripravo.

Ob dobavi je način za strokovnjake izklopljen.

### Prilagoditev količine napitka

Količino napitka lahko spreminjate samo med posameznimi fazami priprave.

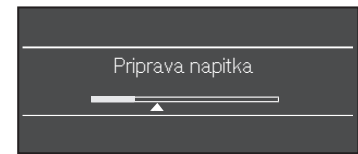

- Med pripravo napitka: z območjem navigacije pomaknite drsnik (mali trikotnik) po svojih željah.

## Čiščenje in vzdrževanje

Upoštevajte podrobne informacije o čiščenju in vzdrževanju, ki so navedene v navodilih za uporabo. Kavni avtomat skrbno in redno čistite.

Priporočeni interval čiščenja	Kaj moram očistiti/narediti?
<b>vsak dan</b> (ob koncu dneva)	<ul style="list-style-type: none"> <li>– Posoda za mleko in pokrov</li> <li>– Mlečni ventil</li> <li>– Posoda za vodo</li> <li>– Prestrezna plošča</li> <li>– Prestrezn pladenj in posoda za kavno usedlino</li> </ul>
<b>1-krat tedensko</b> (pri močnejši umazaniji bolj pogosto)	<ul style="list-style-type: none"> <li>– Centralni izliv</li> <li>– Sensor roba skodelic</li> <li>– Notranjost aparata</li> <li>– Enota za kuhanje</li> <li>– Prestrezna posoda</li> <li>– Sprednja stran aparata</li> </ul>
<b>1-krat mesečno</b>	<ul style="list-style-type: none"> <li>– Posoda za kavo v zrnju</li> </ul>
<b>Po potrebi/ko se izpiše zahteva</b>	<ul style="list-style-type: none"> <li>– Cev za mleko</li> <li>– Razmastitev enote za kuhanje</li> <li>– Odstranjevanje vodnega kamna iz aparata</li> </ul>

### Ročno čiščenje ali pomivanje v pomivalnem stroju

#### izključno na roke:

- Pokrov iz plemenitega jekla na centralnem izlivu
- Enota za kuhanje
- Posode za kavo v zrnju in pokrovi

#### primerno za strojno pomivanje:

- Prestrezn pladenj, pokrov in posoda za kavno usedlino
- Prestrezna plošča
- Centralni izliv (brez pokrova iz plemenitega jekla)
- Posoda za mleko in pokrov
- Sensor roba skodelic
- Prestrezna posoda
- Posoda za vzdrževanje
- Posoda za vodo