

Οδηγίες χρήσης και τοποθέτησης Βυθιζόμενος απορροφητήρας



Διαβάστε **οπωσδήποτε** τις οδηγίες χρήσης πριν από την τοποθέτηση - σύνδεση - αρχική λειτουργία. Έτσι προστατεύετε τον εαυτό σας και αποφεύγετε βλάβες στη συσκευή.

Πίνακας περιεχομένων

Υποδείξεις για την ασφάλεια και προειδοποιήσεις	4
Βιωσιμότητα και προστασία του περιβάλλοντος	11
Γνωριμία με τη συσκευή	12
Επισκόπηση απορροφητήρα	12
Εξαρτήματα	13
Φίλτρα λίπους και κάλυμμα	13
Φίλτρα οσμών	13
Φωτισμός εστιών	13
Λειτουργίες	14
Βαθμίδες ισχύος τουρμπίνας	14
Παράταση λειτουργίας	14
Μετρητής ωρών λειτουργίας	14
Σύνδεση σε δίκτυο	15
Con@ctivity με δυνατότητα εκμάθησης	15
Σύστημα διαχείρισης ισχύος	16
Θέση σε λειτουργία	17
Επιλογή εξαγωγής αέρα ή ανακύκλωσης αέρα	17
Δικτύωση	18
Απαιτήσεις για τη δικτύωση	18
Εκτέλεση Scan & Connect	18
Αποσύνδεση του WiFi και του τηλεχειριστηρίου	18
Δημιουργία λειτουργίας Con@ctivity	19
Ενεργοποίηση του Con@ctivity 3.0 μέσω του οικιακού δικτύου WiFi	19
Ενεργοποίηση του Con@ctivity 3.0 μέσω απευθείας σύνδεσης WiFi	19
Σύνδεση του τηλεχειριστηρίου	20
Αποσύνδεση του τηλεχειριστηρίου	20
Χειρισμός	21
Ενεργοποίηση τουρμπίνας	21
Επιλογή βαθμίδας ισχύος	21
Επιλογή παράτασης λειτουργίας	21
Απενεργοποίηση τουρμπίνας	21
Παράταση λειτουργίας στη λειτουργία Plug&Play	21
Ενεργοποίηση του φωτισμού εστιών	22
Αυξομείωση έντασης του φωτισμού εστιών	22
Απενεργοποίηση φωτισμού εστιών	22
Κλείσιμο οδηγού υδρατμών	22
Μαγειρική με Con@ctivity	22
Προσωρινή απενεργοποίηση της λειτουργίας Con@ctivity	23
Προσαρμογή ρυθμίσεων	24
Μεσοδιαστήματα του μετρητή ωρών λειτουργίας του φίλτρου λίπους	24
Μεσοδιαστήματα του μετρητή ωρών λειτουργίας φίλτρου οσμών	24

Πίνακας περιεχομένων

Απενεργοποίηση/ενεργοποίηση του συστήματος διαχείρισης ισχύος (Power management)	25
Μείωση ύψους αναρρόφησης	26
Συμβουλές οικονομίας ρεύματος	27
Καθαρισμός και φροντίδα	28
Περίβλημα	28
Φίλτρα λίπους και πίνακας για πλαϊνή απορρόφηση	28
Αφαίρεση πάνελ.....	30
Καθαρισμός συλλέκτη υδρατμών.....	30
Τοποθέτηση πάνελ.....	31
Μηδενισμός του μετρητή ωρών λειτουργίας του φίλτρου λίπους	31
Αλλαγή φίλτρου λίπους	31
Φίλτρα ενεργού άνθρακα	32
Μηδενισμός του μετρητή ωρών λειτουργίας του φίλτρου οσμών.....	32
Που να πετάξετε το φίλτρο οσμών.....	32
Ανανεώσιμα φίλτρα οσμών	32
Αντιμετώπιση προβλημάτων	33
Service.....	34
Επικοινωνία σε περίπτωση βλάβης	34
Θέση της πινακίδας τύπου	34
Εγγύηση	34
Πνευματικά δικαιώματα και άδειες χρήσης	34
Εγκατάσταση	35
Πριν από την εγκατάσταση.....	35
Υλικό εγκατάστασης	35
Διαστάσεις συσκευής.....	36
Διαστάσεις εντοιχισμού	37
Μόνωση αρμών	44
Παραδείγματα τοποθέτησης.....	45
Αγωγός εξαγωγής αέρα	46
Προστατευτικό διάφραγμα	46
Ηλεκτρική σύνδεση	47
Τεχνικά χαρακτηριστικά	48
Πρόσθετα εξαρτήματα για τη λειτουργία με ανακύκλωση αέρα	48
Δήλωση συμμόρφωσης	48

Υποδείξεις για την ασφάλεια και προειδοποιήσεις

Αυτός ο απορροφητήρας ανταποκρίνεται πλήρως στις ισχύουσες προδιαγραφές ασφαλείας. Η παραβίαση της σωστής χρήσης της συσκευής είναι επικίνδυνη και για το χειριστή και για τη συσκευή.

Διαβάζετε τις οδηγίες χρήσης και τοποθέτησης προσεκτικά, πριν θέσετε σε λειτουργία τον απορροφητήρα. Μέσα σ' αυτές υπάρχουν σημαντικές υποδείξεις για την τοποθέτηση, την ασφάλεια, τον χειρισμό και τη συντήρηση της συσκευής. Έτσι προστατεύετε τον εαυτό σας αλλά και τον απορροφητήρα από οποιαδήποτε βλάβη.

Σύμφωνα με τις προδιαγραφές IEC 60335-1 η εταιρεία Miele τονίζει κατηγορηματικά, ότι θα πρέπει οπωσδήποτε να διαβάζετε και να ακολουθείτε το κεφάλαιο για την τοποθέτηση της συσκευής καθώς και τις υποδείξεις ασφαλείας.

Ο κατασκευαστής δεν μπορεί να θεωρηθεί υπεύθυνος για βλάβες που προκύπτουν από λανθασμένη χρήση ή αμέλεια αυτών των υποδείξεων.

Φυλάσσετε και ακολουθείτε πάντα τις οδηγίες χρήσης και σε περίπτωση αλλαγής του ιδιοκτήτη της συσκευής, μην παραλείψετε να του παραδώσετε και τις οδηγίες χρήσης.

Προβλεπόμενη χρήση

- ▶ Αυτός ο απορροφητήρας δεν προορίζεται για χρήση σε εξωτερικούς χώρους.
- ▶ Χρησιμοποιείτε τον απορροφητήρα αποκλειστικά και μόνο για οικιακή χρήση για την απορρόφηση και τον καθαρισμό του χώρου από τους υδρατμούς που προκύπτουν κατά το μαγείρεμα. Οποιαδήποτε άλλη χρήση δεν επιτρέπεται.
- ▶ Δεν επιτρέπεται η χρήση της συσκευής από άτομα, τα οποία λόγω της ψυχικής ή διανοητικής τους κατάστασης, της έλλειψης εμπειρίας ή λόγω άγνοιας δεν είναι σε θέση να τη χειριστούν με ασφάλεια. Επιτρέπεται μόνο υπό την επιτήρηση ή τις οδηγίες ενός άλλου υπεύθυνου ατόμου. Αυτά τα άτομα επιτρέπεται να χρησιμοποιήσουν τη συσκευή χωρίς επιτήρηση, μόνο όταν τους δοθούν οι κατάλληλες οδηγίες, ώστε να μπορούν να τη χρησιμοποιήσουν με ασφάλεια. Πρέπει να αναγνωρίζουν και να καταλαβαίνουν τους πιθανούς κινδύνους ενός λάθος χειρισμού.

Προστασία για τα παιδιά

- ▶ Πρέπει να κρατάτε μακριά από τον απορροφητήρα παιδιά κάτω των 8 ετών, εκτός εάν τα επιτηρείτε συνεχώς.

Υποδείξεις για την ασφάλεια και προειδοποιήσεις

- ▶ Παιδιά άνω των 8 ετών επιτρέπεται να χρησιμοποιήσουν τον απορροφητήρα χωρίς επιτήρηση, μόνο όταν τους δοθούν οι κατάλληλες οδηγίες σχετικά με αυτόν, ώστε να μπορούν να τον χρησιμοποιήσουν με ασφάλεια. Τα παιδιά πρέπει να αναγνωρίζουν και να καταλαβαίνουν τους πιθανούς κινδύνους ενός λάθος χειρισμού.
- ▶ Τα παιδιά δεν επιτρέπεται να καθαρίζουν τη συσκευή και να κάνουν εργασίες συντήρησης σε αυτή χωρίς επιτήρηση.
- ▶ Επιτηρείτε πάντα τα παιδιά που παίζουν κοντά στη συσκευή και μην τα αφήνετε ποτέ να παίζουν με αυτή.
- ▶ Κίνδυνος ασφυξίας. Τα παιδιά μπορεί κατά το παιχνίδι να τυλιχτούν στο υλικό συσκευασίας (π.χ. μεμβράνη) ή να το βάλουν στο κεφάλι τους και πάθουν ασφυξία. Φροντίστε ώστε τα παιδιά να μην έχουν πρόσβαση στο υλικό συσκευασίας.

Τεχνική ασφάλεια

- ▶ Η μη ορθή διεξαγωγή των εργασιών εγκατάστασης, συντήρησης ή επισκευής μπορεί να έχει ως αποτέλεσμα σημαντικούς κινδύνους για τον χειριστή. Οι εργασίες εγκατάστασης και συντήρησης ή οι επισκευές επιτρέπεται να γίνονται μόνο από τεχνικούς εξουσιοδοτημένους από τη Miele.
- ▶ Βλάβες στη συσκευή μπορεί να θέσουν σε κίνδυνο την ασφάλειά σας. Ελέγχετε τη συσκευή για εξωτερικές ζημιές. Μην θέτετε ποτέ σε λειτουργία μια συσκευή με εμφανείς ζημιές.
- ▶ Η συσκευή αυτή σας εγγυάται ηλεκτρική ασφάλεια, εφόσον συνδεθεί με σύστημα γείωσης σύμφωνα προς τις ισχύουσες προδιαγραφές. Είναι πολύ σημαντικό, να υπάρχει αυτή η βασική προϋπόθεση ασφαλείας. Σε περίπτωση αμφιβολίας θα πρέπει να ελεγχθεί η ηλεκτρική εγκατάσταση από έναν ειδικό.
- ▶ Είναι δυνατή η προσωρινή ή μόνιμη λειτουργία σε σύστημα παροχής ηλεκτρικής ενέργειας αυτόνομο ή μη συγχρονισμένο σε δίκτυο (όπως π.χ. αυτόνομα δίκτυα, εφεδρικά συστήματα). Απαραίτητη προϋπόθεση για τη λειτουργία είναι το σύστημα τροφοδοσίας να συμμορφώνεται με τις προδιαγραφές του προτύπου EN 50160 ή συγκρίσιμων προτύπων.

Τα μέτρα προστασίας που προβλέπονται στην οικιακή εγκατάσταση και σε αυτό το προϊόν Miele πρέπει επίσης να διασφαλίζουν τη λειτουργία τους σε απομονωμένη λειτουργία ή σε λειτουργία μη συγχρονισμένη σε δίκτυο ή να αντικαθίστανται από ισοδύναμα μέτρα στην εγκατάσταση. Όπως περιγράφεται, για παράδειγμα, στην τρέχουσα έκδοση του VDE-AR-E 2510-2.

Υποδείξεις για την ασφάλεια και προειδοποιήσεις

► Πριν από τη σύνδεση, σιγουρευτείτε, ότι τα στοιχεία ηλεκτρικής σύνδεσης (τάση και συχνότητα), που αναγράφονται στην πινακίδα τύπου του απορροφητήρα, συμφωνούν με το ηλεκτρικό σας δίκτυο. Αυτά τα στοιχεία πρέπει οπωσδήποτε να συμφωνούν, για να μην προκληθούν βλάβες στη συσκευή.

Συγκρίνετε τα στοιχεία σύνδεσης πριν τη σύνδεση. Αν έχετε αμφιβολίες ρωτήστε τον ηλεκτρολόγο σας.

► Το πολύπριζο ή η μπαλαντέζα δεν παρέχουν την απαιτούμενη ασφάλεια (κίνδυνος πυρκαγιάς). Μη συνδέετε τη συσκευή μέσω αυτών με το ηλεκτρικό ρεύμα.

► Χρησιμοποιείτε τον απορροφητήρα μόνο μετά την τοποθέτησή του. Μόνο έτσι, θα είναι εγγυημένη η ασφαλής λειτουργία του.

► Η συσκευή αυτή δεν επιτρέπεται να τοποθετείται και να λειτουργεί σε χώρους που βρίσκονται εν κινήσει (π.χ. πλοία).

► Σε περίπτωση που αγγίξετε ηλεκτροφόρα καλώδια ή γίνουν αλλαγές στα ηλεκτρικά ή μηχανικά μέρη της συσκευής, αυτό θα είναι επικίνδυνο για εσάς και μπορεί να δημιουργήσει ανωμαλίες στη λειτουργία της συσκευής.

Ανοίγετε το περίβλημα της συσκευής, μόνο όπως περιγράφεται στα κεφάλαια που αναφέρονται στην εγκατάσταση και τον καθαρισμό της. Μην ανοίγετε άλλα μέρη της συσκευής.

► Κάθε απαίτηση που αφορά την εγγύηση χάνεται, σε περίπτωση που η συσκευή δεν επισκευαστεί από εξουσιοδοτημένο τεχνίτη του Miele Service.

► Ένα κατεστραμμένο καλώδιο σύνδεσης επιτρέπεται να αντικατασταθεί μόνο από εξειδικευμένους τεχνίτες.

► Οι λαμπτήρες του συστήματος φωτισμού είναι σταθερά εγκατεστημένοι. Η αντικατάσταση πρέπει να γίνει μόνο από εξουσιοδοτημένο τεχνικό της Miele ή από το Miele Service.

► Σε εργασίες εγκατάστασης και συντήρησης, καθώς και επισκευών πρέπει να αποσυνδέετε τη συσκευή από το ηλεκτρικό ρεύμα. Η συσκευή αποσυνδέεται από το ηλεκτρικό ρεύμα τότε μόνο όταν

- κλείνετε τις ασφάλειες στον ηλεκτρικό πίνακα ή
- ξεβιδώνετε και αφαιρείτε τις βιδωτές ασφάλειες από τον ηλεκτρικό πίνακα ή
- βγάλετε το φικ (αν υπάρχει) από την πρίζα. Για να γίνει αυτό μην τραβάτε το καλώδιο, αλλά το φικ.

Υποδείξεις για την ασφάλεια και προειδοποιήσεις

Ταυτόχρονη λειτουργία σε χώρο που λειτουργεί και άλλου είδους θέρμανση

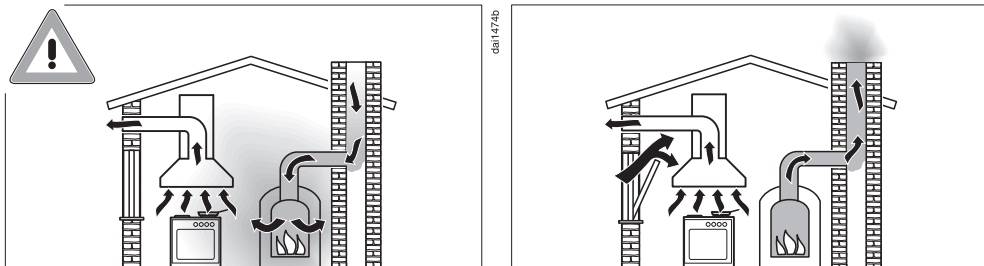

⚠ Κίνδυνος δηλητηρίασης από καυσαέρια.

Όταν στο χώρο που λειτουργεί ο απορροφητήρας, υπάρχουν και εστίες θέρμανσης εξαρτώμενες από την ανάνεωση του αέρα, πρέπει να δοθεί ιδιαίτερη προσοχή στις συνθήκες λειτουργίας. Εστίες θέρμανσης εξαρτώμενες από την ανάνεωση του αέρα συλλέγουν τον αέρα καύσης τους από τον χώρο τοποθέτησης και οδηγούν τα καυσαέρια τους στο ύπαιθρο (π.χ. μέσω μιας καμινάδας). Αυτές μπορεί να είναι π.χ. σόμπες αερίου, πετρελαίου ή κάρβουνου, θερμοσίφωνο ή θέρμανση αερίου, μπόιλερ, εστίες ή φούρνοι. Ο απορροφητήρας απορροφά κατά τη λειτουργία του ποσότητα αέρα από την κουζίνα και από τα διπλανά δωμάτια. Αυτό ισχύει για τους παρακάτω τρόπους λειτουργίας:

- λειτουργία εξαγωγής αέρα,
- λειτουργία με ανακύκλωση αέρα με κουτί κυκλοφορίας αέρα τοποθετημένο εκτός του δωματίου.

Χωρίς λοιπόν την απαραίτητη τροφοδότηση των εστιών αυτών θέρμανσης με φρέσκο αέρα, δημιουργείται μια υποπίεση. Την απαραίτητη τροφοδότηση των εστιών αυτών θέρμανσης με φρέσκο αέρα, δημιουργείται μια υποπίεση. Οι εστίες λαμβάνουν πολύ μικρή ποσότητα αέρα καύσης. Αυτό επιδρά αρνητικά στη διαδικασία καύσης. Δηλητηριώδη καυσαέρια μπορεί να εισέλθουν από την καμινάδα ή το μπουρί μέσα στα δωμάτια.

Θανάσιμος κίνδυνος!

Υποδείξεις για την ασφάλεια και προειδοποιήσεις

Για να λειτουργεί ο απορροφητήρας ταυτόχρονα με άλλες εστίες θέρμανσης χωρίς κανένα πρόβλημα, θα πρέπει να επιτευχθεί μια υποπίεση το ανώτερο 4 Pa (0,04 mbar), ούτως ώστε να μην υπάρχει κίνδυνος επαναρρόφησης των καυσαερίων που δημιουργούν οι εστίες θέρμανσης.

Το κατάλληλο επίπεδο υποπίεσης επιτυγχάνεται, όταν έχετε προβλέψει στο χώρο ένα μόνιμο άνοιγμα, π.χ. σε μια πόρτα ή ένα παράθυρο, έτσι ώστε να εισέρχεται πάντα ο απαραίτητος για την καύση φρέσκος αέρας στους εσωτερικούς χώρους. Εδώ πρέπει να δοθεί ιδιαίτερη προσοχή στη διάμετρο του ανοίγματος. Το άνοιγμα ενός κοινού τηλεσκοπικού σωλήνα τοίχου δεν επαρκεί για τη σωστή τροφοδότηση των χώρων με φρέσκο αέρα.

Κατά τον υπολογισμό περιεκτικότητας του αέρα σε οξυγόνο, πρέπει να γίνει μέτρηση όλων των χώρων μιας κατοικίας. Συμβουλευτείτε σχετικά έναν κατάλληλο τεχνικό καμινάδων.

Αν ο απορροφητήρας σας πρόκειται να λειτουργεί μόνο με ανακύκλωση αέρα, όπου ο αέρας θα επανέρχεται στον χώρο τοποθέτησης, οι παραπάνω περιορισμοί δεν ισχύουν.

Σωστή χρήση

▶ Κίνδυνος μαγκώματος! Μην αγγίζετε την περιοχή κίνησης του οδηγού υδρατμών, όταν ο οδηγός ανοίγει ή κλείνει.

▶ Από την ανοιχτή φωτιά μπορεί να προκύψει πυρκαγιά.

Μην επιχειρήσετε να μαγειρέψετε ή να ψήσετε σε ανοιχτή φωτιά κάτω από τον απορροφητήρα. Φλαμπέ, ψητά σε γκριλ κ.λπ. απαγορεύονται. Ο απορροφητήρας που βρίσκεται σε λειτουργία τραβάει τις φλόγες στο φίλτρο. Τα σταγονίδια λίπους που υπάρχουν μπορεί να αρπάξουν φωτιά.

▶ Το νερό συμπύκνωσης μπορεί να προκαλέσει σκουριές στον απορροφητήρα.

Θέτετε σε λειτουργία τον απορροφητήρα πάντα, όταν μια εστία είναι σε χρήση, για να μη μπορεί να συγκεντρωθεί νερό συμπύκνωσης.

▶ Έλαια και λίπη που έχουν υπερθερμανθεί μπορεί να αναφλεγούν και έτσι να πιάσει φωτιά ο απορροφητήρας.

Όταν μαγειρεύετε με λάδια και λίπη σε κασαρόλες, τηγάνια ή φριτέζες, δεν πρέπει να αφήνετε τα σκεύη χωρίς επίβλεψη. Επίσης και όταν ψήνετε σε ηλεκτρικό γκριλ, δεν πρέπει ποτέ να απομακρύνετε από τη συσκευή του γκριλ.

Υποδείξεις για την ασφάλεια και προειδοποιήσεις

▶ Η συσσώρευση λίπους και βρωμιάς εμποδίζουν τη σωστή λειτουργία του απορροφητήρα.

Μη χρησιμοποιείτε ποτέ τον απορροφητήρα χωρίς φίλτρα λίπους, για να είναι εγγυημένη η καθαρότητα των υδρατμών.

▶ Υπάρχει περίπτωση κατά το μαγείρεμα εξαιτίας της αναδυόμενης θερμότητας να θερμανθεί αρκετά ο απορροφητήρας.

Αγγίζετε το περίβλημα και τα φίλτρα λίπους, μόνο όταν έχει κρυώσει ο απορροφητήρας.

Σωστή τοποθέτηση

▶ Λάβετε υπόψη σας τις υποδείξεις του κατασκευαστή των εστιών που χρησιμοποιείτε, για να γνωρίζετε αν είναι δυνατή η λειτουργία σε συνδυασμό με απορροφητήρα.

▶ Η τοποθέτηση του απορροφητήρα Downdraft δίπλα σε εστίες καύσης στερεών καυσίμων δεν επιτρέπεται.

▶ Ο απορροφητήρας δεν επιτρέπεται να λειτουργεί σε συνδυασμό με εστία αερίου.

▶ Για τη στερέωση του απορροφητήρα Downdraft λάβετε υπόψη τις οδηγίες στο κεφάλαιο «Εγκατάσταση».

▶ Τα εξαρτήματα μπορεί να έχουν αιχμηρές γωνίες και έτσι να προκληθούν τραυματισμοί.

Κατά τη συναρμολόγηση φοράτε γάντια που παρέχουν προστασία έναντι κοπής.

▶ Χρησιμοποιείτε για τον αεραγωγό μόνο σωλήνες ή αγωγούς από άφλεκτο υλικό, όπως τους διαθέτει το κατάστημα από το οποίο αγοράσατε τη συσκευή ή το τμήμα ανταλλακτικών της Miele.

▶ Ο αέρας που βγαίνει από τον απορροφητήρα δεν επιτρέπεται να περνά ούτε από μια χρησιμοποιημένη καμινάδα καλοριφέρ πετρελαίου ή αερίου ούτε από φρεάτιο που χρησιμεύει για τον εξαερισμό χώρων, όπου λειτουργεί τζάκι.

▶ Σε περίπτωση που ο εξαγόμενος αέρας οδηγείται μέσα από καμινάδα ή φρεάτιο, εκτός λειτουργίας, τότε θα πρέπει να δοθεί ιδιαίτερη προσοχή στους κανονισμούς που ισχύουν για αυτό σε κάθε χώρα.

Υποδείξεις για την ασφάλεια και προειδοποιήσεις

Καθαρισμός και φροντίδα

- ▶ Υπάρχει κίνδυνος πυρκαγιάς, αν ο καθαρισμός δεν διεξαχθεί σύμφωνα με τα στοιχεία που δίνονται σε αυτές τις οδηγίες χρήσης.
- ▶ Ο ατμός μιας συσκευής ατμοκαθαρισμού μπορεί να εισχωρήσει σε ηλεκτρικά μέρη της συσκευής και να προκαλέσει βραχυκύκλωμα. Μη χρησιμοποιείτε σε καμιά περίπτωση συσκευές ατμοκαθαρισμού για τον καθαρισμό της συσκευής.

Εξαρτήματα και ανταλλακτικά

- ▶ Συνιστούμε να χρησιμοποιείτε γνήσια εξαρτήματα της Miele. Αν χρησιμοποιήσετε εξαρτήματα άλλου κατασκευαστή, το δικαίωμά σας να προβάλετε αξιώσεις, που απορρέουν από την εγγύηση ή/και την ευθύνη για ελαττωματικά προϊόντα μπορεί να χαθεί.
- ▶ Συνιστούμε την αντικατάσταση των ελαττωματικών εξαρτημάτων με γνήσια ανταλλακτικά. Εάν τα γνήσια ανταλλακτικά είναι σωστά εγκατεστημένα, η Miele εξασφαλίζει πλήρη συμμόρφωση με τις απαιτήσεις ασφάλειας και η εγγύηση διατηρείται.
- ▶ Η Miele σάς παρέχει εγγύηση παράδοσης για λειτουργικά ανταλλακτικά έως και για 15 χρόνια, ή τουλάχιστον για 10 χρόνια μετά τη διακοπή της παραγωγής της σειράς του απορροφητήρα σας.

Απόρριψη της συσκευασίας

Η συσκευασία χρησιμεύει στον χειρισμό και προστατεύει τη συσκευή από ζημιές κατά τη μεταφορά. Τα υλικά συσκευασίας έχουν επιλεγεί με οικολογικά κριτήρια και με βάση τη δυνατότητα ορθής διαχείρισης των απορριμμάτων, και είναι σε γενικές γραμμές ανακυκλώσιμα.

Η επαναχρησιμοποίηση των υλικών συσκευασίας συμβάλλει στην εξοικονόμηση πρώτων υλών. Αξιοποιήστε τα διαθέσιμα σημεία συλλογής πρώτων υλών με βάση το είδος του υλικού, καθώς και τις δυνατότητες αποκομιδής. Οι συσκευασίες μεταφοράς παραλαμβάνονται από τον εμπορικό αντιπρόσωπο της Miele.

Απόρριψη της παλιάς συσκευής

Οι ηλεκτρικές και ηλεκτρονικές συσκευές περιέχουν διάφορες πολύτιμες πρώτες ύλες. Περιέχουν επίσης συγκεκριμένα υλικά, μείγματα και εξαρτήματα, τα οποία ήταν απαραίτητα για τη λειτουργία και την ασφάλειά τους. Η παρουσία τους στα οικιακά απορρίμματα, καθώς και η ακατάλληλη μεταχείρισή τους μπορεί να αποτελέσουν κίνδυνο για τη δημόσια υγεία και το περιβάλλον. Για τον λόγο αυτό, μην απορρίπτετε σε καμία περίπτωση την παλιά συσκευή σας μαζί με τα οικιακά απορρίμματα.



Αντί αυτού, χρησιμοποιήστε τους ειδικά διαμορφωμένους χώρους συλλογής και αποκομιδής για τη δωρεάν παράδοση και αξιοποίηση των ηλεκτρικών και ηλεκτρονικών συσκευών, που διατίθενται από τον δήμο ή την κοινότητα, από τα εμπορικά καταστήματα ή από την εταιρεία Miele. Για τη διαγραφή δεδομένων

προσωπικού χαρακτήρα, που ενδεχομένως υπάρχουν στη συσκευή που απορρίπτετε, ευθύνεστε νομικά οι ίδιοι. Από τον νόμο υποχρεούστε να αφαιρέσετε, χωρίς να τα καταστρέψετε, τα εξαρτήματα που δεν είναι ενσωματωμένα στη συσκευή και των οποίων η αφαίρεση είναι εφικτή χωρίς να υποστούν ζημιά, όπως παλιές μπαταρίες, μίας χρήσης είτε επαναφορτιζόμενες, καθώς και λυχνίες. Παραδώστε τα εξαρτήματα αυτά σε κατάλληλο σημείο συλλογής, όπου η αποκομιδή τους δεν σας επιβαρύνει με κάποιο κόστος. Φροντίστε η παλιά συσκευή σας να φυλάσσεται μακριά από παιδιά μέχρι την αποκομιδή της.

Γνωριμία με τη συσκευή

Επισκόπηση απορροφητήρα

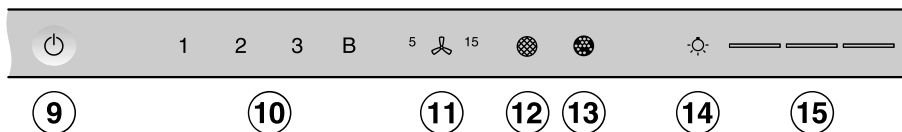
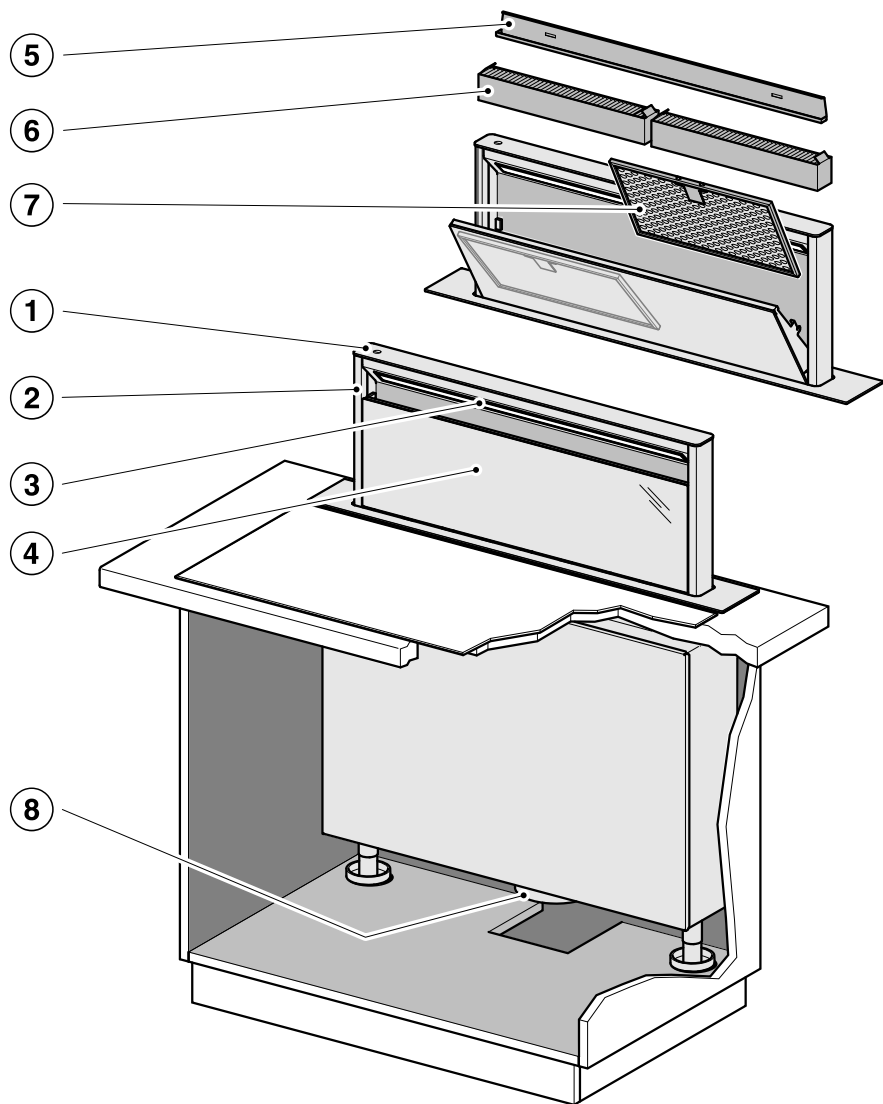

- ① Όργανα χειρισμού
- ② Τηλεσκοπικός οδηγός υδρατμών
- ③ Φωτισμός εστιών
- ④ Πίνακας για πλαϊνή απορρόφηση
- ⑤ Λεκάνη συλλογής
- ⑥ Φίλτρα οσμών
Φίλτρα οσμών μίας χρήσης ή ανανεώσιμα (πρόσθετα εξαρτήματα για λειτουργία με ανακύκλωση αέρα)
- ⑦ Φίλτρο λίπους
- ⑧ Στόμιο εξαγωγής αέρα
- ⑨ Πλήκτρο αφής για ενεργοποίηση και απενεργοποίηση του απορροφητήρα
- ⑩ Πλήκτρα αφής για ενεργοποίηση και απενεργοποίηση της τουρμπίνας και για ρύθμιση της ισχύος της τουρμπίνας
- ⑪ Πλήκτρο για την παράταση λειτουργίας
- ⑫ Πλήκτρο αφής για τον μετρητή ωρών λειτουργίας των φίλτρων λίπους
- ⑬ Πλήκτρο αφής για τον μετρητή ωρών λειτουργίας των φίλτρων οσμών
- ⑭ Πλήκτρο αφής για την ενεργοποίηση και απενεργοποίηση και για την αυξομείωση του φωτισμού εστιών
- ⑮ Πλήκτρα αφής για επιλογή και εμφάνιση των βαθμίδων φωτισμού

Εξαρτήματα

Φίλτρα λίπους και κάλυμμα

Ο πίνακας για πλαϊνή απορρόφηση και τα επαναχρησιμοποιούμενα μεταλλικά φίλτρα της συσκευής συγκρατούν διάφορα στέρεα συστατικά από τους υδρατμούς του μαγειρέματος (λίπος, σκόνη κ.λπ.), εμποδίζοντας έτσι τη συσώρευση ρύπων στον απορροφητήρα.



Κίνδυνος πυρκαγιάς

Τα γεμάτα λίπος φίλτρα είναι εύφλεκτα.

Καθαρίζετε τα φίλτρα λίπους σε τακτικά χρονικά διαστήματα.

Τα πολύ λερωμένα φίλτρα λίπους μειώνουν την ισχύ αναρρόφησης και δημιουργούν εντονότερη βρομιά στον απορροφητήρα και την κουζίνα.

Φίλτρα οσμών

Κατά τη λειτουργία με ανακύκλωση αέρα και τη λειτουργία με ανακύκλωση αέρα Plug&Play πρέπει, εκτός από τα φίλτρα λίπους, να τοποθετηθούν και 2 φίλτρα οσμών. Αυτά απορροφούν όλες τις υπόλοιπες οσμές από το μαγείρεμα.

Μπορείτε να προμηθευτείτε τα φίλτρα οσμών ως πρόσθετο εξάρτημα. Διατίθενται φίλτρα οσμών που πρέπει να αντικαθίστανται μετά το πέρας της διάρκειας λειτουργίας τους, καθώς και φίλτρα οσμών που είναι ανανεώσιμα.

Φωτισμός εστιών

Μπορείτε να ενεργοποιήσετε ή να απενεργοποιήσετε και να αυξομειώσετε τη φωτεινότητα του φωτισμού εστιών ανεξάρτητα από την τουρμπίνα.

Γνωριμία με τη συσκευή

Λειτουργίες

Λειτουργία με εξαγωγή αέρα

Ο απορροφητήρας απορροφά τους ατμούς από το μαγείρεμα. Ο αέρας κατευθύνεται από τον πίνακα πλαϊνής απορρόφησης και μέσω των φίλτρων λίπους και καθαρίζεται. Στη συνέχεια ο αέρας οδηγείται προς τα έξω.

Λειτουργία με ανακύκλωση αέρα

(με σετ μετατροπής και φίλτρα οσμών ως πρόσθετο εξάρτημα)

Ο αέρας που απορροφάται καθαρίζεται από το πάνελ πλαϊνής απορρόφησης και από τα φίλτρα λίπους και επιπλέον από τα φίλτρα οσμών. Στη συνέχεια, οδηγείται πίσω στην κουζίνα.

Κατά τη λειτουργία με ανακύκλωση αέρα συνιστάται ο αέρας να διέρχεται μέσω σωλήνα με έξοδο π.χ. στη μετόπη σοβατεπί μέσα στην κουζίνα.

Λειτουργία με ανακύκλωση αέρα Plug&Play

Όταν ο χώρος τοποθέτησης δεν επαρκεί για σωλήνα αέρα, ο αέρας μπορεί να διοχετεύεται επίσης στη λειτουργία Plug&Play στο σοβατεπί κάτω από τα έπιπλα κουζίνας. Λάβετε σχετικά υπόψη σας το κεφάλαιο «Εγκατάσταση».

Εξαερισμός κουζίνας

Βεβαιωθείτε ότι η κουζίνα αερίζεται καλά όταν χρησιμοποιείτε τον απορροφητήρα.

Στη λειτουργία εξαγωγής αέρα, η απόδοση του απορροφητήρα βελτιώνεται από τον εισερχόμενο αέρα.

Στη λειτουργία με ανακύκλωση αέρα, η υγρασία που παράγεται κατά το μαγείρεμα παραμένει στην κουζίνα. Ο εξαερισμός συμβάλλει στην απαγωγή της υγρασίας.

Βαθμίδες ισχύος τουρμπίνας

Ανάλογα με την ποσότητα υδρατμών, την ένταση των οσμών και τη θερμότητα που δημιουργείται, μπορείτε να επιλέξετε μεταξύ των βαθμίδων ισχύος **1** έως **3**.

Επιλέγετε μεγαλύτερη βαθμίδα ισχύος, όσο περισσότερο αυξάνονται οι υδρατμοί, οι οσμές και η θερμότητα.

Εάν προσωρινά δημιουργηθούν πολύ έντονοι υδρατμοί, οσμές ή θερμότητα, π.χ. κατά το τσιγάρισμα, μπορείτε να χρησιμοποιήσετε και τις δύο βαθμίδες Booster **B** και **B**. Η ισχύς των βαθμίδων Booster μειώνεται αυτόματα έπειτα από μερικά λεπτά.

Παράταση λειτουργίας

Η παράταση λειτουργίας φροντίζει ώστε ο απορροφητήρας να σταματήσει αυτόματα μετά από κάποιο προρυθμισμένο χρονικό διάστημα.

Μετά το μαγείρεμα, ο αέρας της κουζίνας καθαρίζεται από τους υδρατμούς και τις οσμές που έχουν απομείνει. Αποφεύγονται τα υπολείμματα στον απορροφητήρα και οι οσμές που προέρχονται από αυτά.

Μετρητής ωρών λειτουργίας

Ο απορροφητήρας αποθηκεύει το χρόνο λειτουργίας του.

Όταν ανάψει το σύμβολο φίλτρου λίπους , αυτό σημαίνει ότι τα φίλτρα λίπους πρέπει να καθαριστούν.

Όταν ανάψει το σύμβολο φίλτρου οσμών , αυτό σημαίνει ότι τα φίλτρα οσμών πρέπει να αντικατασταθούν ή να ανανεωθούν, εφόσον είναι κατάλληλα για αυτό.

Μπορείτε να προσαρμόσετε τα διαστήματα του μετρητή ωρών λειτουργίας στις μαγειρικές σας συνήθειες.

Απενεργοποιήστε τον μετρητή ωρών λειτουργίας για το φίλτρο οσμών, όταν χρησιμοποιείτε τον απορροφητήρα στη λειτουργία εξαγωγής αέρα.

Σύνδεση σε δίκτυο

Ο απορροφητήρας σας είναι εξοπλισμένος με μια ενσωματωμένη μονάδα WiFi. Η μονάδα WiFi σας επιτρέπει να συνδεθείτε στο οικιακό σας δίκτυο και να χρησιμοποιήσετε την εφαρμογή Miele σε μια κινητή συσκευή.

Αφού συνδεθεί ο απορροφητήρας σας μέσω WiFi, η σύνδεση αποκαθίσταται αυτόματα κάθε φορά που τον ενεργοποιείτε ξανά.

Εξασφαλίστε ότι στον χώρο τοποθέτησης του απορροφητήρα σας το σήμα του δικτύου WiFi σας είναι αρκετά ισχυρό.

Με την ενσωμάτωση του απορροφητήρα στο δίκτυό σας WiFi, αυξάνεται η κατανάλωση ρεύματος, ακόμη και όταν ο απορροφητήρας είναι εκτός λειτουργίας.

Έξυπνες πρόσθετες λειτουργίες μέσω της εφαρμογής Miele*

Η δικτύωση μέσω της εφαρμογής Miele σας δίνει πρόσβαση σε πολλές έξυπνες λειτουργίες, όπως:

- Προβολή πληροφοριών κατάστασης
- Χρήση πρόσθετων χρήσιμων λειτουργιών

- Ενημέρωση του απορροφητήρα σύμφωνα με τις τελευταίες εξελίξεις της Miele μέσω ενημερώσεων λογισμικού.

Μπορείτε να βρείτε περισσότερες λεπτομέρειες σχετικά με τις έξυπνες πρόσθετες λειτουργίες στην ιστοσελίδα της Miele, στο Apple App Store® ή στο Google Play Store™.

* Πρόσθετη ψηφιακή προσφορά από την Miele & Cie. KG. Το εύρος των λειτουργιών μπορεί να διαφέρει ανάλογα με το μοντέλο και τη χώρα. Απαιτείται να συμφωνήσετε με τους Γενικούς Όρους και Προϋποθέσεις και την Πολιτική Απορρήτου για τα ψηφιακά προϊόντα και τις υπηρεσίες της Miele στην εφαρμογή Miele. Η Miele διατηρεί το δικαίωμα να αλλάξει ή να διακόψει τις ψηφιακές προσφορές ανά πάσα στιγμή.

Con@ctivity με δυνατότητα εκμάθησης

Με τη λειτουργία Con@ctivity, ο χειρισμός του απορροφητήρα συνδυάζεται αυτόματα με τη λειτουργία της εστίας. Προϋπόθεση είναι να έχετε συνδέσει τον απορροφητήρα και την εστία Miele στο οικιακό δίκτυο WLAN ή να υπάρχει μεταξύ τους απευθείας σύνδεση WLAN. Κατά τη διάρκεια της αυτόματης λειτουργίας μπορείτε ανά πάσα στιγμή να χειριστείτε τον απορροφητήρα και μη αυτόματα.

Αν επιλέγετε τακτικά μια υψηλότερη βαθμίδα ισχύος, η αυτόματη λειτουργία προσαρμόζεται στη συμπεριφορά σας (Miele Con@ctivity Plus).

Γνωριμία με τη συσκευή

Σύστημα διαχείρισης ισχύος

Ο απορροφητήρας διαθέτει σύστημα διαχείρισης ισχύος. Το σύστημα διαχείρισης ισχύος εξυπηρετεί στην εξοικονόμηση ηλεκτρικού ρεύματος. Φροντίζει, ώστε η τουρμπίνα να χαμηλώνει βαθμίδα αυτόματα και να απενεργοποιείται ο φωτισμός.

- Η ισχύς της δεύτερης βαθμίδας Booster μειώνεται έπειτα από 2 λεπτά στα επίπεδα της πρώτης βαθμίδας Booster (ακόμη και αν το σύστημα διαχείρισης ισχύος είναι απενεργοποιημένο).

Η ισχύς της πρώτης βαθμίδας Booster μειώνεται αυτόματα έπειτα από 5 λεπτά στα επίπεδα της βαθμίδας **3**.

- Από τις βαθμίδες μοτέρ 3, 2 ή 1 μετά από 2 ώρες μειώνεται μια βαθμίδα και στη συνέχεια με βηματισμό 30 λεπτών απενεργοποιείται.
- Ο ενεργοποιημένος φωτισμός εστιών τίθεται εκτός λειτουργίας αυτόματα μετά από 12 ώρες.



Επιλογή εξαγωγής αέρα ή ανακύκλωσης αέρα

Ο απορροφητήρας είναι κατάλληλος για εξαγωγή αέρα και ανακύκλωση αέρα. Η απόδοση της τουρμπίνας προσαρμόζεται στον επιλεγμένο τρόπο λειτουργίας. Από το εργοστάσιο έχει ρυθμιστεί η λειτουργία με ανακύκλωση αέρα. Για τη λειτουργία με εξαγωγή αέρα πρέπει να αλλάξει ο τρόπος λειτουργίας του απορροφητήρα.

Η αλλαγή σε λειτουργία με εξαγωγή αέρα γίνεται μέσω της απενεργοποίησης του μετρητή ωρών λειτουργίας για τα φίλτρα οσμών.

■ Με κλειστό τον οδηγό υδρατμών πατήστε το πλήκτρο ON/OFF .

Όλα τα σύμβολα φωτίζουν με μειωμένη φωτεινότητα.

■ Πατήστε παρατεταμένα το πλήκτρο παράτασης λειτουργίας  έως ότου ανάψουν τα σύμβολα φίλτρου λίπους  και φίλτρου οσμών .

■ Πατήστε το σύμβολο φίλτρου οσμών .

Το σύμβολο του φίλτρου οσμών  και μια ένδειξη της βαθμίδας τουρμπίνας αναβοσβήνουν.

■ Πατήστε το πλήκτρο **B**.

■ Επιβεβαιώστε τη διαδικασία πατώντας το πλήκτρο του φίλτρου οσμών .

Όλες οι λυχνίες ελέγχου σβήνουν.

Η λειτουργία εξαγωγής αέρα έχει ρυθμιστεί.



Αν η επιβεβαίωση δεν γίνει μέσα σε 4 λεπτά, διατηρείται η προηγούμενη ρύθμιση.

Ενεργοποίηση/Απενεργοποίηση Plug&Play

■ Αγγίξτε το πλήκτρο ON/OFF .

Όλα τα σύμβολα ανάβουν με μειωμένη φωτεινότητα.

■ Πατήστε παρατεταμένα το πλήκτρο παράτασης λειτουργίας .

Μετά από μερικά δευτερόλεπτα ανάβουν τα σύμβολα φίλτρων λίπους  και φίλτρου οσμών , ενώ μετά από ακόμα 7 δευτερόλεπτα ανάβει η ένδειξη **1** της βαθμίδας τουρμπίνας.

■ Στη συνέχεια αγγίξτε διαδοχικά

- το πλήκτρο **1**,

- το πλήκτρο φωτισμού  και ξανά

- το πλήκτρο φωτισμού .

Αν είναι απενεργοποιημένη η λειτουργία Plug&Play, αναβοσβήνουν οι ενδείξεις **1** και **3**.

Όταν είναι ενεργοποιημένη, ανάβουν μόνιμα οι ενδείξεις **1** και **3**.

■ Για ενεργοποίηση αγγίξτε το πλήκτρο **B**.

Οι ενδείξεις **1** και **3** ανάβουν συνεχώς.

■ Για απενεργοποίηση πατήστε το πλήκτρο **1**.

Οι ενδείξεις **1** και **3** αναβοσβήνουν.

■ Επιβεβαιώστε τη διαδικασία με το πλήκτρο παράτασης λειτουργίας .

Όλες οι λυχνίες σβήνουν.

Θέση σε λειτουργία

Δικτύωση

Απαιτήσεις για τη δικτύωση

Λάβετε υπόψη τις ακόλουθες απαιτήσεις για τη δικτύωση:

1. Στο χώρο εγκατάστασης υπάρχει οικιακό δίκτυο.
Έχετε διαθέσιμο τον κωδικό πρόσβασης WiFi.
2. Η εφαρμογή Miele είναι διαθέσιμη σε μια κινητή συσκευή.
3. Έχετε λογαριασμό χρήστη στην εφαρμογή Miele.

Εκτέλεση Scan & Connect

- Σαρώστε τον κωδικό QR.

Αν έχετε εγκαταστήσει την εφαρμογή Miele και έχετε λογαριασμό χρήστη, θα μεταφερθείτε απευθείας στη σύνδεση δικτύου.

Αν δεν έχετε εγκαταστήσει ακόμα την εφαρμογή Miele, θα μεταφερθείτε στο Apple App Store® ή στο Google Play Store™.

- Εγκαταστήστε την εφαρμογή Miele και δημιουργήστε έναν λογαριασμό χρήστη.
- Σαρώστε ξανά τον κωδικό QR.

Η εφαρμογή Miele σας καθοδηγεί στα βήματα ρύθμισης.







Αποσύνδεση του WiFi και του τηλεχειριστηρίου

Για να δημιουργήσετε μια νέα σύνδεση WiFi ή μια σύνδεση τηλεχειριστηρίου, πρέπει πρώτα να τερματίσετε την υπάρχουσα σύνδεση.

Με την αποσύνδεση τερματίζεται τόσο η σύνδεση WiFi όσο και η σύνδεση του τηλεχειριστηρίου.

- Με κλειστό τον οδηγό υδρατμών πατήστε το πλήκτρο ON/OFF .

Όλα τα σύμβολα ανάβουν με μειωμένη φωτεινότητα.

- Πατήστε παρατεταμένα το πλήκτρο παράτασης λειτουργίας ⁵ ¹⁵, έως ότου ανάψουν τα σύμβολα φίλτρου λίπους  και φίλτρου οσμών .

- Αγγίξτε το κουμπί **1**.



Σε μια υπάρχουσα σύνδεση WiFi παραμένουν αναμμένα το **2** και το **3**.

Αν υπάρχει συνδεδεμένο τηλεχειριστήριο, ανάβει και το **B**.

- Αγγίξτε το κουμπί **1**.

Το **2** παραμένει αναμμένο και το **3** αναβοσβήνει.

Μετά από μερικά δευτερόλεπτα αναβοσβήνουν το **2** και το **3**. Η αποσύνδεση έχει ολοκληρωθεί.

- Πραγματοποιήστε έξοδο από τη λειτουργία αποσύνδεσης στον απορροφητήρα, πατώντας το πλήκτρο παράτασης λειτουργίας ⁵ ¹⁵.
- Απενεργοποιήστε επίσης το τηλεχειριστήριο. Ακολουθήστε τις οδηγίες χρήσης του τηλεχειριστηρίου.

Όλες οι συνδέσεις έχουν τερματιστεί. Μπορείτε να δημιουργήσετε μια νέα σύνδεση.

Δημιουργία λειτουργίας Con@ctivity

Ενεργοποίηση του Con@ctivity 3.0 μέσω του οικιακού δικτύου WiFi

Προϋπόθεση:

- Οικιακό δίκτυο WiFi
- Εστία Miele με δυνατότητα WiFi

- Συνδέστε τον απορροφητήρα και την εστία σας στο οικιακό δίκτυο WiFi (βλέπε ενότητα «Δικτύωση»).

Η λειτουργία Con@ctivity ενεργοποιείται αυτόματα.

Ενεργοποίηση του Con@ctivity 3.0 μέσω απευθείας σύνδεσης WiFi



Αντί για σύνδεση στο οικιακό δίκτυο, μπορείτε να δημιουργήσετε μια απευθείας σύνδεση μεταξύ της εστίας και του απορροφητήρα.

Προϋπόθεση:

- Εστία Miele με δυνατότητα WiFi

- Με κλειστό τον οδηγό υδρατμών πατήστε το πλήκτρο ON/OFF .

Όλα τα σύμβολα ανάβουν με μειωμένη φωτεινότητα.

- Πατήστε παρατεταμένα το πλήκτρο παράτασης λειτουργίας ⁵⏻¹⁵, έως ότου ανάψουν τα σύμβολα φίλτρου λίπους  και φίλτρου οσμών .
- Αγγίξτε το κουμπί **3**.

Το **2** ανάβει σταθερά, το **3** αναβοσβήνει.

Ο απορροφητήρας είναι κατά τη διάρκεια των επόμενων 10 λεπτών έτοιμος για τη σύνδεση.

- Ξεκινήστε τη σύνδεση WiFi στην εστία. Πληροφορίες σχετικά θα βρείτε στις οδηγίες χρήσης της εστίας.

Μετά την επιτυχημένη σύνδεση παραμένουν αναμμένα τα κουμπιά **2** και **3**.

- Επιβεβαιώστε τη διαδικασία με το πλήκτρο παράτασης λειτουργίας ⁵⏻¹⁵.

Αν η σύνδεση δεν είναι εφικτή, αναβοσβήνουν τα κουμπιά **2** και **3** ή η διαδικασία διακόπτεται.

- Τερματίστε τη σύνδεση στον απορροφητήρα (βλ. ενότητα «Αποσύνδεση WiFi») **και** στην εστία.

- Επαναλάβετε τη διαδικασία.

Όταν υπάρχει απευθείας σύνδεση WiFi, η εστία και ο απορροφητήρας δεν μπορούν να συνδεθούν σε οικιακό δίκτυο. Στην περίπτωση αυτήν, η χρήση της εφαρμογής Miele, π.χ. δεν είναι δυνατή. Αν η σύνδεση στο οικιακό δίκτυο είναι επιθυμητή αργότερα, πρέπει πρώτα να διακόψετε την απευθείας σύνδεση WiFi ανάμεσα στην εστία και τον απορροφητήρα (βλ. ενότητα «Αποσύνδεση WiFi»).



Θέση σε λειτουργία

Σύνδεση του τηλεχειριστηρίου

Το Miele DARC 7 είναι πρόσθετο εξάρτημα

- Με κλειστό τον οδηγό υδρατμών πατήστε στον απορροφητήρα το πλήκτρο ON/OFF .

Όλα τα σύμβολα ανάβουν με μειωμένη φωτεινότητα.

- Πατήστε παρατεταμένα το πλήκτρο παράτασης λειτουργίας , έως ότου ανάψουν τα σύμβολα φίλτρου λίπους  και φίλτρου οσμών .
- Αγγίξτε το κουμπί **B**.

Το **2** ανάβει σταθερά, το **3** αναβοσβήνει.

- Ξεκινήστε τη σύνδεση στο τηλεχειριστήριο. Πληροφορίες σχετικά θα βρείτε στις οδηγίες χρήσης του τηλεχειριστηρίου.

Μετά την επιτυχημένη σύνδεση παραμένουν αναμμένα τα κουμπιά **2** και **3**.

- Επιβεβαιώστε τη διαδικασία με το πλήκτρο παράτασης λειτουργίας .

Αποσύνδεση του τηλεχειριστηρίου

- Για την αποσύνδεση, ανατρέξτε στο κεφάλαιο «Θέση σε λειτουργία», ενότητα «Αποσύνδεση του WLAN και του τηλεχειριστηρίου».

Κίνδυνος μαγκώματος!

Μην αγγίζετε την περιοχή κίνησης του οδηγού υδρατμών, όταν ο οδηγός ανοίγει ή κλείνει.

Ενεργοποίηση τουρμπίνας

- Με κλειστό τον οδηγό υδρατμών πατήστε το πλήκτρο ON/OFF .

Όλα τα σύμβολα ανάβουν με μειωμένη φωτεινότητα.

- Θέστε σε λειτουργία την τουρμπίνα αγγίζοντας ένα από τα κουμπιά **1** έως **B**.

Ο οδηγός υδρατμών ανοίγει.

Η τουρμπίνα μεταβαίνει στην επιθυμητή βαθμίδα.

Επιλογή βαθμίδας ισχύος

- Με τα πλήκτρα **1** έως **B** επιλέγετε την επιθυμητή βαθμίδα ισχύος.
- Αν αγγίξετε το πλήκτρο **B**, θα ενεργοποιήσετε την πρώτη βαθμίδα Booster.

Το σύμβολο **B** ανάβει.

- Αν αγγίξετε ξανά το πλήκτρο **B**, θα ενεργοποιήσετε τη δεύτερη βαθμίδα Booster.









Το σύμβολο **B** ανάβει.

Επαναφορά των βαθμίδων Booster

Η ισχύς της δεύτερης βαθμίδας Booster μειώνεται έπειτα από 2 λεπτά στα επίπεδα της πρώτης βαθμίδας Booster.

Η ισχύς της πρώτης βαθμίδας Booster μειώνεται αυτόματα έπειτα από 5 λεπτά στα επίπεδα της βαθμίδας **3**.

Επιλογή παράτασης λειτουργίας

- Αγγίξτε μετά το μαγείρεμα, ενώ η τουρμπίνα λειτουργεί, το πλήκτρο παράτασης λειτουργίας ⁵ ¹⁵:
 - 1 φορά: Η τουρμπίνα τίθεται εκτός λειτουργίας μετά από 5 λεπτά (το  ανάβει).
 - 2 φορές: Η τουρμπίνα τίθεται εκτός λειτουργίας μετά από 15 λεπτά (το  **15** ανάβει).
 - Αν αγγίξετε εκ νέου το πλήκτρο παράτασης λειτουργίας ⁵ ¹⁵, η τουρμπίνα παραμένει σε λειτουργία (το ⁵ ¹⁵ σβήνει).

Απενεργοποίηση τουρμπίνας

- Αγγίξτε το κουμπί της ενεργής βαθμίδας της τουρμπίνας.

Η τουρμπίνα τίθεται εκτός λειτουργίας.

Εάν ο φωτισμός εστίας είναι επίσης απενεργοποιημένος, ο οδηγός υδρατμών κλείνει μετά από 1 λεπτό.



Παράταση λειτουργίας στη λειτουργία Plug&Play

Αν απενεργοποιήσετε την τουρμπίνα στη λειτουργία Plug&Play, τότε αυτή λειτουργεί παρατεταμένα στη βαθμίδα **1**.

Η παρατεταμένη λειτουργία διασφαλίζει ότι μετά το μαγείρεμα το σοβατεπί αερίζεται.

Ανάλογα με την τελευταία επιλεγμένη βαθμίδα τουρμπίνας η παρατεταμένη λειτουργία διαρκεί από 2 έως 30 λεπτά.

Κατά την παρατεταμένη λειτουργία μπορείτε να απενεργοποιήσετε αμέσως την τουρμπίνα με το πλήκτρο **1** ή το πλήκτρο ON/OFF .

Αυτή η λειτουργία είναι ανεξάρτητη από την παρατεταμένη λειτουργία ⁵ ¹⁵.

Χειρισμός

Ενεργοποίηση του φωτισμού εστιών

- Αγγίξτε το πλήκτρο ON/OFF ☺.

Όλα τα σύμβολα ανάβουν με μειωμένη φωτεινότητα.

- Αγγίξτε στιγμιαία το κουμπί φωτισμού ☺.

Ο οδηγός υδρατμών ανοίγει.

Ο φωτισμός τίθεται σε λειτουργία με τη μέγιστη φωτεινότητα. Ανάβουν και οι 3 μπάρες δίπλα στο πλήκτρο φωτισμού ☺.

Αυξομείωση έντασης του φωτισμού εστιών

- Με ενεργό τον φωτισμό, πατήστε παρατεταμένα το πλήκτρο φωτισμού ☺.

Η φωτεινότητα μειώνεται μέχρι να αφήσετε το πλήκτρο.

- Πατήστε ξανά παρατεταμένα το πλήκτρο φωτισμού ☺.

Η φωτεινότητα αυξάνεται μέχρι να αφήσετε το πλήκτρο.

- Εναλλακτικά μπορείτε να επιλέξετε 3 βαθμίδες φωτεινότητας αγγίζοντας τις μπάρες δίπλα στο πλήκτρο φωτισμού ☺.

Απενεργοποίηση φωτισμού εστιών

- Αγγίξτε το κουμπί φωτισμού ☺.

Ο φωτισμός εστιών απενεργοποιείται.

Εάν η τουρμπίνα είναι επίσης απενεργοποιημένη, ο οδηγός υδρατμών κλείνει μετά από 1 λεπτό.

Κλείσιμο οδηγού υδρατμών

- Αγγίξτε το πλήκτρο ON/OFF ☺.

Η τουρμπίνα και ο φωτισμός εστιών απενεργοποιούνται.

Όλα τα σύμβολα σβήνουν.

Ο οδηγός υδρατμών κλείνει.

Εάν η τουρμπίνα και ο φωτισμός είναι απενεργοποιημένα, ο οδηγός υδρατμών αποσύρεται αυτόματα μετά από 1 λεπτό.

Μαγειρική με Con@ctivity

Εάν η λειτουργία Con@ctivity είναι ενεργοποιημένη, ο απορροφητήρας ελέγχεται αυτόματα σε συνάρτηση με την εστία.

- Θέστε σε λειτουργία μια ζώνη μαγειρέματος με μια οποιαδήποτε βαθμίδα.

Ο οδηγός υδρατμών ανοίγει.

Ο φωτισμός εστιών ενεργοποιείται.

Μετά από μερικά δευτερόλεπτα τίθεται σε λειτουργία η τουρμπίνα, αρχικά για λίγο στη βαθμίδα **2**, στη συνέχεια στη βαθμίδα **1**.

Κατά τη διάρκεια του μαγειρέματος, ο απορροφητήρας επιλέγει αυτόματα την απαιτούμενη βαθμίδα ισχύος της τουρμπίνας. Η ισχύς της τουρμπίνας εξαρτάται από το πλήθος των ζωνών μαγειρέματος που είναι σε λειτουργία και την ισχύ των βαθμίδων μαγειρέματος που έχουν επιλεγεί.

Καθώς η αλλαγή της βαθμίδας ισχύος στην εστία δεν οδηγεί αμέσως σε λιγότερους ή περισσότερους υδρατμούς, ο απορροφητήρας αντιδρά με καθυστέρηση.

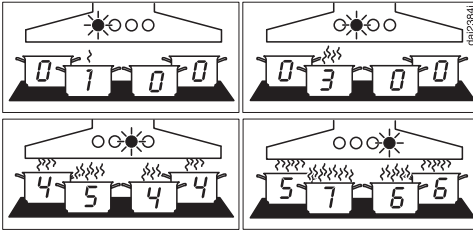

Παραδείγματα για τις βαθμίδες τουρμπίνας 1 έως B

- Απενεργοποιήστε όλες τις ζώνες μαγειρέματος μετά το μαγείρεμα.

Για να καθαριστεί ο αέρας της κουζίνας από τυχόν εναπομείναντες υδρατμούς και οσμές, η ισχύς της τουρμπίνας μειώνεται σταδιακά κατά τα επόμενα λεπτά και τελικά απενεργοποιείται.

Μετά από άλλα 30 δευτερόλεπτα ο φωτισμός εστιών απενεργοποιείται.

1 λεπτό αργότερα ο οδηγός υδρατμών κλείνει.

Τηγάνισμα με τη λειτουργία Con@ctivity

- Θέστε σε λειτουργία μια εστία π.χ. για το ζέσταμα του σκεύους πριν από το τσιγάρισμα, στη μέγιστη βαθμίδα. Περ. 10 δευτερόλεπτα έως 4 λεπτά αργότερα κατεβάστε τη θερμοκρασία σε χαμηλότερη βαθμίδα ισχύος (60 δευτερόλεπτα έως 5 λεπτά σε μια εστία Highlight).

Ο απορροφητήρας αναγνωρίζει μια διαδικασία ψησίματος.

Ο απορροφητήρας τίθεται σε λειτουργία και μεταβαίνει στη βαθμίδα 3 μετά τη μείωση βαθμίδας της εστίας και παραμένει σ' αυτήν τη βαθμίδα της τουρμπίνας για περίπου 5 λεπτά.

Στη συνέχεια καθορίζεται η βαθμίδα τουρμπίνας πάλι μέσω της λειτουργίας Con@ctivity.

Μπορείτε επίσης εκ των προτέρων να επιλέξετε χειροκίνητα μια άλλη βαθμίδα τουρμπίνας.

Προσωρινή απενεργοποίηση της λειτουργίας Con@ctivity

- Η λειτουργία Con@ctivity απενεργοποιείται προσωρινά εάν
 - επιλέξετε χειροκίνητα μια διαφορετική βαθμίδα τουρμπίνας, ή
 - απενεργοποιήσετε τον απορροφητήρα, ή
 - επιλέξετε την παράταση λειτουργίας 5¹⁵.
- Ο απορροφητήρας επιστρέφει στη λειτουργία Con@ctivity όταν
 - δεν χρησιμοποιήσετε τον απορροφητήρα για περίπου 5 λεπτά, ή
 - η βαθμίδα ισχύος της τουρμπίνας που έχετε επιλέξει αντιστοιχεί και πάλι στη βαθμίδα ισχύος που έχει επιλεγεί από το Con@ctivity, ή
 - η τουρμπίνα του απορροφητήρα και η εστία έχουν απενεργοποιηθεί για τουλάχιστον 30 δευτερόλεπτα. Την επόμενη φορά που θα ενεργοποιηθεί η εστία, η λειτουργία Con@ctivity ενεργοποιείται ξανά.

Απενεργοποίηση λειτουργίας Con@ctivity για όλη τη διαδικασία μαγειρέματος

- Θέστε σε λειτουργία την τουρμπίνα πριν από την εστία.

Η λειτουργία Con@ctivity απενεργοποιείται μέχρι να απενεργοποιηθεί ο απορροφητήρας.

Εάν ο απορροφητήρας και η εστία έχουν απενεργοποιηθεί για τουλάχιστον 30 δευτερόλεπτα μετά το μαγείρεμα, η λειτουργία Con@ctivity ενεργοποιείται ξανά την επόμενη φορά που θα ενεργοποιηθεί η εστία.

Προσαρμογή ρυθμίσεων

Μεσοδιαστήματα του μετρητή ωρών λειτουργίας του φίλτρου λίπους



Εργοστασιακά έχει ρυθμιστεί ένα χρονικό διάστημα καθαρισμού 30 ωρών.

- Ένα συντομότερο διάστημα 20 ωρών είναι λογικό, αν τηγανίζετε και σιγαρίζετε πολύ.
- Αν μαγειρεύετε μόνο περιστασιακά, είναι και πάλι προτιμότερο ένα συντομότερο διάστημα. Έτσι αποφεύγεται η σκλήρυνση των λιπών που έχουν συσσωρευτεί, κάτι που καθιστά τον καθαρισμό αρκετά πιο δύσκολο.
- Αν μαγειρεύετε τακτικά με πολύ χαμηλά λιπαρά, μπορείτε να επιλέξετε ένα μεγαλύτερο διάστημα 40 ή 50 ωρών.

Αλλαγή μεσοδιαστημάτων του μετρητή ωρών λειτουργίας του φίλτρου λίπους

- Αγγίξτε το πλήκτρο ON/OFF .

Όλα τα σύμβολα ανάβουν με μειωμένη φωτεινότητα.

- Πατήστε παρατεταμένα το πλήκτρο παράτασης λειτουργίας , έως ότου ανάψουν τα σύμβολα φίλτρου λίπους  και φίλτρου οσμών .

- Αγγίξτε το σύμβολο φίλτρου λίπους .

Το σύμβολο του φίλτρου λίπους  και μια ένδειξη της βαθμίδας τουρμπίνας αναβοσβήνουν.

Οι ενδείξεις **1** έως **B** δείχνουν τη ρυθμισμένη ώρα:

Ένδειξη **1**..... 20 ώρες

Ένδειξη **2**..... 30 ώρες

Ένδειξη **3**..... 40 ώρες

Ένδειξη **B**..... 50 ώρες

- Επιλέξτε την επιθυμητή ώρα αγγίζοντας τα ψηφία.

- Επιβεβαιώστε τη διαδικασία με το πλήκτρο φίλτρου λίπους . Αν η επιβεβαίωση από την πλευρά σας δεν γίνει μέσα σε 4 λεπτά, διατηρείται η προηγούμενη ρύθμιση.

Μεσοδιαστήματα του μετρητή ωρών λειτουργίας φίλτρου οσμών



Εργοστασιακά έχει ρυθμιστεί ένα διάστημα 180 ωρών.

- Αν μαγειρεύετε τακτικά φαγητά με έντονη οσμή, συνιστάται να μειώσετε το χρονικό διάστημα στις 120 ώρες.
- Αν σπάνια μαγειρεύετε φαγητά με έντονη οσμή, μπορείτε να παρατείνετε το διάστημα στις 240 ώρες.

Αλλαγή/απενεργοποίηση μεσοδιαστημάτων του μετρητή ωρών λειτουργίας φίλτρου οσμών

- Αγγίξτε το πλήκτρο ON/OFF .

Όλα τα σύμβολα ανάβουν με μειωμένη φωτεινότητα.

- Πατήστε παρατεταμένα το πλήκτρο παράτασης λειτουργίας , έως ότου ανάψουν τα σύμβολα φίλτρου λίπους  και φίλτρου οσμών .

- Αγγίξτε το σύμβολο του φίλτρου οσμών .

Το σύμβολο του φίλτρου οσμών  και μια ένδειξη της βαθμίδας τουρμπίνας αναβοσβήνουν.

Οι ενδείξεις **1** έως **B** δείχνουν το ρυθμισμένο διάστημα:

Ένδειξη **1**..... 120 ώρες

Ένδειξη **2**..... 180 ώρες

Ένδειξη **3**..... 240 ώρες

Ένδειξη **B**..... απενεργοποιημένη

- Με άγγιγμα των ψηφίων επιλέξτε το επιθυμητό μεσοδιάστημα.



- Επιβεβαιώστε τη διαδικασία πατώντας το πλήκτρο του φίλτρου οσμών . Αν η επιβεβαίωση από την πλευρά σας δεν γίνει μέσα σε 4 λεπτά, διατηρείται η προηγούμενη ρύθμιση.



Απενεργοποίηση/ενεργοποίηση του συστήματος διαχείρισης ισχύος (Power management)



Λάβετε υπόψη ότι η απενεργοποίηση μπορεί να οδηγήσει σε αυξημένη κατανάλωση ενέργειας.

- Αγγίξτε το πλήκτρο ON/OFF .

Όλα τα σύμβολα ανάβουν με μειωμένη φωτεινότητα.

- Πατήστε παρατεταμένα το πλήκτρο παράτασης λειτουργίας  ⁵  ¹⁵.

Μετά από μερικά δευτερόλεπτα ανάβουν τα σύμβολα φίλτρου λίπους  και φίλτρου οσμών , μετά από ακόμα 7 δευτερόλεπτα ανάβει η ένδειξη **1**.

- Στη συνέχεια αγγίξτε διαδοχικά
 - το πλήκτρο φωτισμού ,
 - το πλήκτρο **1** και πάλι
 - το πλήκτρο φωτισμού .

Αν το σύστημα διαχείρισης ισχύος (Power management) είναι ενεργοποιημένο, παραμένουν αναμμένες οι ενδείξεις **1** και **B**.



Αν είναι απενεργοποιημένο, αναβοσβήνουν οι ενδείξεις **1** και **B**.

- Για απενεργοποίηση του συστήματος διαχείρισης ισχύος (Power management) αγγίξτε το πλήκτρο **1**.

Τα πλήκτρα **1** και **B** αναβοσβήνουν.

- Για ενεργοποίηση αγγίξτε το πλήκτρο **B**.

Τα πλήκτρα **1** και **B** παραμένουν διαρκώς αναμμένα.

- Επιβεβαιώστε τη διαδικασία με το πλήκτρο παράτασης λειτουργίας  ⁵  ¹⁵.

Όλες οι λυχνίες σβήνουν.

Αν δεν επιβεβαιώσετε τη διαδικασία μέσα σε 4 λεπτά, διατηρείται η προηγούμενη ρύθμιση.

Προσαρμογή ρυθμίσεων

Ενεργοποίηση/απενεργοποίηση ηχητικού σήματος των πλήκτρων αφής



Όταν επιλέγετε μια λειτουργία με τα πλήκτρα αφής, παράγεται ως επιβεβαίωση ένα σύντομο ηχητικό σήμα.

Μπορείτε να απενεργοποιήσετε αυτό το ηχητικό σήμα.

- Αγγίξτε το πλήκτρο ON/OFF .

Όλα τα σύμβολα ανάβουν με μειωμένη φωτεινότητα.

- Πατήστε παρατεταμένα το πλήκτρο παράτασης λειτουργίας ⁵ ¹⁵.

Μετά από μερικά δευτερόλεπτα ανάβουν τα σύμβολα φίλτρου λίπους  και φίλτρου οσμών , μετά από ακόμα 7 δευτερόλεπτα ανάβει η ένδειξη **1**.

- Στη συνέχεια αγγίξτε τρεις φορές το πλήκτρο **1**.

Αν το ηχητικό σήμα είναι ενεργοποιημένο, οι ενδείξεις **2** και **3** παραμένουν αναμμένες.



Αν είναι απενεργοποιημένο, οι ενδείξεις **2** και **3** αναβοσβήνουν.

- Για απενεργοποίηση του ηχητικού σήματος αγγίξτε το πλήκτρο **1**.

Τα **2** και **3** αναβοσβήνουν.

- Για ενεργοποίηση αγγίξτε το πλήκτρο **B**.

Τα **2** και **3** είναι διαρκώς αναμμένα.

- Επιβεβαιώστε τη διαδικασία με το πλήκτρο παράτασης λειτουργίας ⁵ ¹⁵.

Όλες οι λυχνίες σβήνουν.

Αν δεν επιβεβαιώσετε τη διαδικασία μέσα σε 4 λεπτά, διατηρείται η προηγούμενη ρύθμιση.

Μείωση ύψους αναρρόφησης

- Με κλειστό τον οδηγό υδρατμών πατήστε το πλήκτρο ON/OFF .

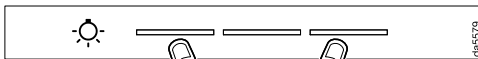

- Αγγίξτε ταυτόχρονα 2 φορές την πρώτη και την τρίτη μπάρα δίπλα στο πλήκτρο Φωτισμός .

Ο οδηγός υδρατμών εκτείνεται στο μειωμένο ύψος των 10 cm περίπου.

- Ενεργοποιήστε την τουρμπίνα ή τον φωτισμό εστίας.

Κατά την απενεργοποίηση, ο οδηγός υδρατμών πρώτα εκτείνεται στο μέγιστο ύψος και στη συνέχεια κλείνει ξανά.

Ο οδηγός υδρατμών εκτείνεται και πάλι στο μειωμένο ύψος όταν ενεργοποιείται ξανά.

- Για να επανέλθετε στο μέγιστο ύψος ανοίγματος, αγγίξτε ξανά 2 φορές την πρώτη και την τρίτη μπάρα δίπλα στο πλήκτρο φωτισμού : όταν ο οδηγός υδρατμών είναι κλειστός.

Συμβουλές οικονομίας ρεύματος

Αυτός ο απορροφητήρας λειτουργεί αποτελεσματικά και πολύ οικονομικά. Τα μέτρα που ακολουθούν σας υποστηρίζουν ως προς την οικονομική χρήση:

- Κατά το μαγείρεμα φροντίζετε, ώστε να υπάρχει καλός εξαερισμός στην κουζίνα. Αν κατά τη λειτουργία με εξαγωγή αέρα δεν εισρέει επαρκής αέρας, ο απορροφητήρας δεν λειτουργεί αποτελεσματικά και δημιουργούνται αυξημένοι θόρυβοι λειτουργίας.
- Μαγειρεύετε στη μικρότερη δυνατή βαθμίδα ισχύος. Όταν δημιουργούνται λίγοι ατμοί αυτό σημαίνει χαμηλή βαθμίδα ισχύος στον απορροφητήρα και συνεπώς χαμηλότερη κατανάλωση ρεύματος.

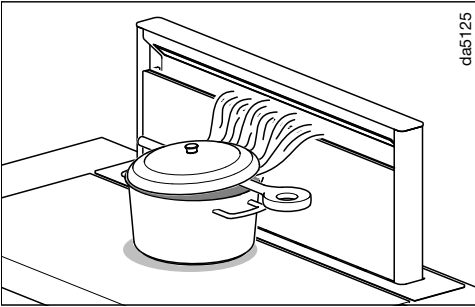

- Αν κατά το μαγείρεμα σχηματίζονται έντονοι υδρατμοί, τοποθετήστε το μαγειρικό σκεύος όσο το δυνατόν πιο κοντά στον απορροφητήρα.

Μαγειρεύετε κατά το δυνατό μόνο σε κλειστά σκεύη. Έτσι, εμποδίζετε τη θερμοκρασία να διαφύγει στο περιβάλλον.

Αν μαγειρεύετε σε ανοιχτά σκεύη, τοποθετείτε ένα καπάκι λοξά. Τοποθετείτε π.χ. μία κουτάλα ανάμεσα στην κατσαρόλα και το καπάκι. Με την καθοδήγηση των υδρατμών προς την κατεύθυνση του εξαερισμού διασφαλίζεται η βέλτιστη λειτουργία.

- Καθαρίζετε ή αλλάζετε τα φίλτρα σε τακτά χρονικά διαστήματα. Τα πολύ λερωμένα φίλτρα μειώνουν την απόδοση, αυξάνουν τον κίνδυνο πυρκαγιάς και σημαίνουν κίνδυνο για την υγεία.
- Χρησιμοποιείτε τη λειτουργία Con@ctivity. Ο απορροφητήρας ενεργοποιείται και απενεργοποιείται αυτόματα. Η λειτουργία αυτή επιλέγει τη βέλτιστη βαθμίδα ισχύος για το μαγείρεμα και έτσι φροντίζει ώστε να γίνεται μικρή κατανάλωση ρεύματος.
- Αν χειρίζεστε τον απορροφητήρα με το χέρι, λάβετε υπόψη σας τα ακόλουθα:
 - Ελέγχετε στον απορροφητήρα την επιλεγμένη βαθμίδα ισχύος. Τις περισσότερες φορές επαρκεί μια χαμηλή βαθμίδα ισχύος. Χρησιμοποιείτε τη βαθμίδα της λειτουργίας Booster, μόνο όταν αυτό είναι απαραίτητο.
 - Όταν υπάρχει πολύς ατμός αλλάξετε έγκαιρα σε μια υψηλή βαθμίδα λειτουργίας. Αυτό είναι πιο αποτελεσματικό, από το να προσπαθείτε, να απορροφήσετε τους ατμούς από το μαγείρεμα που έχουν διασκορπιστεί στην κουζίνα, αφήνοντας τον απορροφητήρα να λειτουργεί για μεγάλο χρονικό διάστημα.
 - Προσέχετε, ώστε να απενεργοποιείτε τον απορροφητήρα μετά το μαγείρεμα. Αν μετά το μαγείρεμα ο αέρας της κουζίνας πρέπει να καθαρίσει από τους υδρατμούς και τις οσμές που έχουν απομείνει, χρησιμοποιείτε την παράταση λειτουργίας. Το μόντερ απενεργοποιείται αυτόματα, μόλις περάσει ο χρόνος παράτασης λειτουργίας που επιλέξατε.

Καθαρισμός και φροντίδα

Περίβλημα

Γενικά

Οι επιφάνειες και τα στοιχεία χειρισμού μπορεί να υποστούν ζημιά από ακατάλληλα καθαριστικά προϊόντα. Μην χρησιμοποιείτε καθαριστικά προϊόντα που περιέχουν σόδα, οξέα, κλώριο ή διαλύτες.

Μην χρησιμοποιείτε ισχυρά καθαριστικά, όπως π.χ. σκόνες καθαρισμού, γαλάκτωμα καθαρισμού, σκληρά σφουγγάρια, όπως π.χ. σφουγγάρια για κατσαρόλες ή μεταχειρισμένα σφουγγάρια με υπολείμματα από ισχυρό καθαριστικό.

 Η υγρασία στον απορροφητήρα μπορεί να προκαλέσει ζημιές. Προσέχετε, ώστε να μην εισχωρήσει υγρασία στον απορροφητήρα.

- Καθαρίζετε όλες τις επιφάνειες και όλα τα όργανα χειρισμού μόνο με ελαφρώς υγρό απορροφητικό πανί, απορρυπαντικό πιάτων και ζεστό νερό.
- Στεγνώνετε τις επιφάνειες στη συνέχεια με ένα μαλακό πανί.

Ιδιαίτερες υποδείξεις για γυάλινες επιφάνειες

- Πέρα από τις γενικές υποδείξεις είναι κατάλληλο για τον καθαρισμό των γυάλινων επιφανειών ένα συνηθισμένο καθαριστικό γυάλινων επιφανειών οικιακής χρήσης.

Φίλτρα λίπους και πίνακας για πλαϊνή απορρόφηση

 Κίνδυνος πυρκαγιάς
Τα γεμάτα λίπος φίλτρα είναι εύφλεκτα. Καθαρίζετε τα φίλτρα λίπους σε τακτικά χρονικά διαστήματα.

Ο πίνακας για πλαϊνή απορρόφηση και τα επαναχρησιμοποιούμενα μεταλλικά φίλτρα της συσκευής συγκρατούν διάφορα στέρεα συστατικά από τους υδρατμούς του μαγειρέματος (λίπος, σκόνη κ.λπ.), εμποδίζοντας έτσι τη συσσώρευση ρύπων στον απορροφητήρα. Τα φίλτρα λίπους και ο πίνακας πρέπει να καθαρίζονται σε τακτά χρονικά διαστήματα.

Τα πολύ λερωμένα φίλτρα λίπους μειώνουν την ισχύ απορρόφησης και δημιουργούν εντονότερη βρομιά στον απορροφητήρα και την κουζίνα.



Διάστημα καθαρισμού

Το λίπος που συγκεντρώνεται στα φίλτρα σκληραίνει μετά από μεγάλο χρονικό διάστημα και δυσχεραίνει έτσι τον καθαρισμό. Για τον λόγο αυτόν συνιστάται να καθαρίζετε τον πίνακα πλαϊνής απορρόφησης και τα φίλτρα λίπους κάθε 3–4 εβδομάδες.

Ο μετρητής ωρών λειτουργίας σας υπενθυμίζει μέσω του φωτισμού του συμβόλου του φίλτρου λίπους  να καθαρίζετε τακτικά το πάνελ πλαϊνής απορρόφησης και το φίλτρο λίπους.

Αφαίρεση πίνακα και φίλτρων λίπους

Άνοιγμα πάνελ

- Με κλειστό τον οδηγό υδρατμών πατήστε το πλήκτρο ON/OFF .
- Πατήστε στιγμιαία το πλήκτρο φωτισμού .

Ο οδηγός υδρατμών ανοίγει.



Κίνδυνος μαγκώματος

Αν απενεργοποιήσετε την τουρμπίνα και τον φωτισμό, ενώ ο οδηγός υδρατμών είναι ανοιχτός, ο οδηγός υδρατμών ενεργοποιείται αυτόματα μετά από 1 λεπτό. Υπάρχει κίνδυνος τραυματισμού. Το ανοιγμένο πάνελ μπορεί να υποστεί ζημιά.

Για να μην κλείσει ο οδηγός υδρατμών, αφήστε ενεργοποιημένο τον φωτισμό.

Το πάνελ συγκρατείται από μαγνήτες.

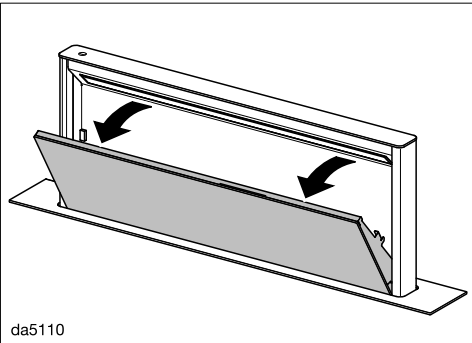

da5110

- Τραβήξτε το πάνελ επάνω προς τα μπροστά και στρέψτε το προς τα επάνω.

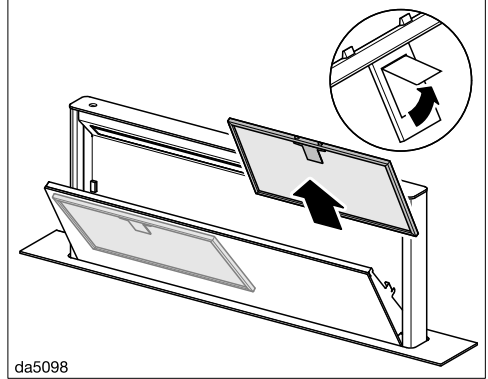

da5098

- Ανοίγετε την ασφάλεια του φίλτρου λίπους το αφαιρείτε.

Καθαρισμός των φίλτρων λίπους στο χέρι

- Καθαρίζετε τα φίλτρα λίπους με τη βοήθεια μιας βούρτσας σε ζεστό νερό με αραιωμένο υγρό απορρυπαντικό. Μην χρησιμοποιείτε αδιάλυτο υγρό απορρυπαντικό.

Ακατάλληλα καθαριστικά

Ακατάλληλα απορρυπαντικά μπορεί με τακτική χρήση να δημιουργήσουν ζημιά στις επιφάνειες των φίλτρων. Τα παρακάτω απορρυπαντικά δεν πρέπει να χρησιμοποιούνται:

- απορρυπαντικά που διαλύουν τα άλατα
- δυνατά καθαριστικά σε σκόνη ή γαλάκτωμα
- δυνατά καθαριστικά για όλες τις χρήσεις και σπρέι που διαλύουν τα λίπη
- σπρέι φούρνου

Καθαρισμός και φροντίδα

Καθαρισμός των φίλτρων λίπους στο πλυντήριο πιάτων

 Κίνδυνος ζημιάς λόγω πολύ υψηλών θερμοκρασιών στο πλυντήριο πιάτων.

Η έκθεση σε υπερβολικά υψηλές θερμοκρασίες μπορεί να προκαλέσει π.χ. παραμόρφωση και να καταστρέψει τα φίλτρα λίπους.

Επιλέξτε ένα πρόγραμμα, το οποίο να μην υπερβεί τη συνιστώμενη θερμοκρασία.

Λάβετε υπόψη και τις υποδείξεις στις οδηγίες χρήσης του πλυντηρίου πιάτων.

- Τοποθετήστε τα φίλτρα λίπους κατά το δυνατό κάθετα ή με κλίση στο κάτω κάνιστρο. Βεβαιωθείτε ότι ο βραχίονας πλύσης μπορεί να περιστρέφεται ελεύθερα.
- Χρησιμοποιείτε ένα κοινό απορρυπαντικό για πλυντήρια πιάτων.
- Επιλέξτε ένα πρόγραμμα με θερμοκρασία έως 65°C.

Ανάλογα με το απορρυπαντικό που χρησιμοποιείτε, μπορεί να προκληθούν μόνιμοι αποχρωματισμοί στις εσωτερικές επιφάνειες του φίλτρου. Αυτό δεν επηρεάζει τη λειτουργία των φίλτρων λίπους.

- Μετά τον καθαρισμό, τοποθετείτε τα φίλτρα, για να στεγνώσουν πάνω σε μια απορροφητική πετσέτα.

Αφαίρεση πάνελ

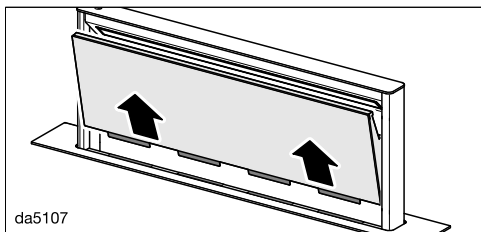

- Τραβήξτε το ανοικτό πάνελ προς τα επάνω για να το αφαιρέσετε, και τοποθετήστε το πάνω σε μαλακό υπόστρωμα.

Καθαρισμός του πίνακα

- Λάβετε υπόψη σας εδώ τις υποδείξεις στο κεφ. «Περιβλήμα».

Ο πίνακας δεν ενδείκνυται για πλύσιμο στο πλυντήριο πιάτων.

- Καθαρίζετε τα προσιτά μέρη του περιβλήματος, από τα υπολείμματα λίπους, αφού αφαιρεθούν ο πίνακας και τα φίλτρα λίπους. Έτσι, προλαμβάνετε πιθανή πυρκαγιά.

Καθαρισμός συλλέκτη υδρατμών

Ο συλλέκτης υδρατμών κάτω από το φίλτρο λίπους συλλέγει το νερό συμπύκνωσης που εκρέει. Για τον καθαρισμό μπορείτε να τον αφαιρέσετε.

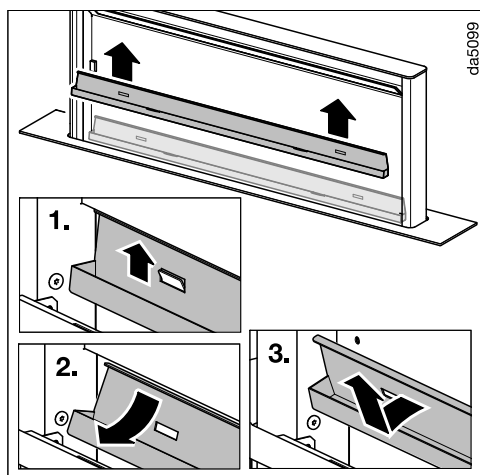

- Τραβήξτε τον συλλέκτη υδρατμών προσεκτικά προς τα επάνω και αφαιρέστε τον από τις βάσεις. Απορρίψτε το νερό συμπύκνωσης που συγκεντρώθηκε και καθαρίστε τον συλλέκτη υδρατμών με μαλακό πανί.

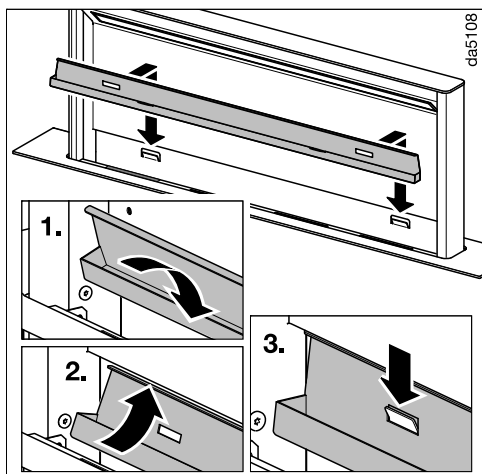

- Μετά τον καθαρισμό επανατοποθετήστε τον συλλέκτη υδρατμών στις βάσεις.

Τοποθέτηση πάνελ

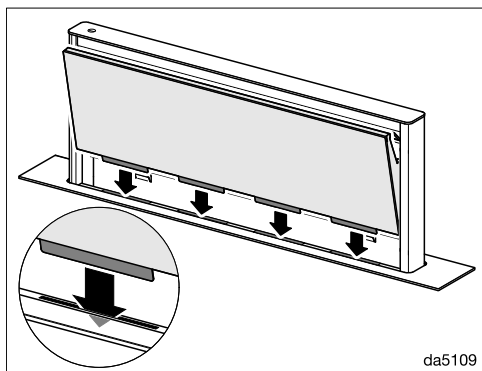

- Τοποθετήστε το πάνελ στη σχισμή του οδηγού υδρατμών.

- Επανατοποθετήστε τα φίλτρα λίπους. Βεβαιωθείτε ότι κατά την τοποθέτηση των φίλτρων λίπους το κλείστρο είναι στραμμένο προς τα έξω.

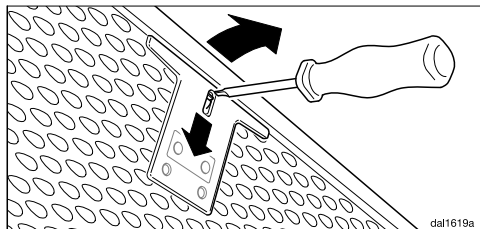

- Αν τα φίλτρα λίπους τοποθετηθούν αντίστροφα, μπορείτε με ένα μικρό κατσαβίδι να απασφαλίσετε το κλείστρο μέσα από τα ανοίγματα.
- Στρέψτε το πάνελ προς τη φορά κλεισίματος έως ότου στερεωθεί από τους μαγνήτες.

Μηδενισμός του μετρητή ωρών λειτουργίας του φίλτρου λίπους

Μετά τον καθαρισμό ο μετρητής ωρών λειτουργίας πρέπει να μηδενιστεί.

- Ενώ η τουρμπίνα λειτουργεί, πατήστε το πλήκτρο φίλτρου λίπους  για περίπου 3 δευτερόλεπτα, μέχρι να αρχίσει να αναβοσβήνει μόνο η ένδειξη 1.

Το σύμβολο φίλτρου λίπους  σβήνει.

Αλλαγή φίλτρου λίπους

Οι επιφάνειες των φίλτρων ενδέχεται να φθαρούν λόγω της τακτικής χρήσης και του καθαρισμού.

Αν διαπιστώσετε κάποια ζημιά, αλλάξτε το φίλτρο λίπους.

Μπορείτε να αποκτήσετε το φίλτρο λίπους από το Miele Service (βλέπε στο τέλος αυτών των οδηγιών χρήσης) ή από έναν εξουσιοδοτημένο αντιπρόσωπο της Miele.

Καθαρισμός και φροντίδα

Φίλτρα ενεργού άνθρακα

Κατά τη λειτουργία με ανακύκλωση αέρα πρέπει εκτός από τα φίλτρα λίπους να τοποθετηθούν δύο φίλτρα οσμών. Αυτά απορροφούν όλες τις υπόλοιπες οσμές από το μαγειρέμα.

Μπορείτε να αποκτήσετε το φίλτρο λίπους μέσω της διεύθυνσης www.miele-shop.gr, από το τμήμα ανταλλακτικών της Miele (βλέπε στο τέλος αυτών των οδηγιών χρήσης) ή από το κατάστημα πώλησης προϊόντων Miele, από το οποίο αγοράσατε τη συσκευή.

Τον τύπο της συσκευής θα βρείτε στο κεφάλαιο «Τεχνικά χαρακτηριστικά».

Τοποθέτηση/αντικατάσταση φίλτρου οσμών

- Αποσπάστε το πάνελ και αφαιρέστε τον συλλέκτη υδρατμών όπως περιγράφεται παραπάνω.
- Αφαιρέστε από τη συσκευασία τα φίλτρα οσμών.

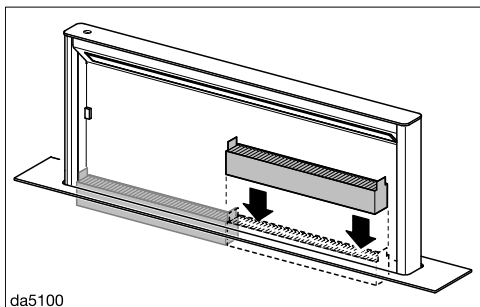

- Τοποθετήστε τα φίλτρα οσμών στον οδηγό υδρατμών. Βεβαιωθείτε ότι οι γλωττίδες είναι στραμμένες προς τα επάνω.
- Επανατοποθετήστε τον συλλέκτη υδρατμών και το πάνελ.

Χρονικό διάστημα αλλαγής

Αντικαθιστάτε τα φίλτρα οσμών, όποτε οι οσμές δεν μπορούν πια να δεσμευτούν επαρκώς, το αργότερο κάθε 6 μήνες.

Ο μετρητής ωρών λειτουργίας σας υπενθυμίζει μέσω του φωτισμού του συμβόλου του φίλτρου οσμών , να αλλάξετε τακτικά τα φίλτρα οσμών.

Μηδενισμός του μετρητή ωρών λειτουργίας του φίλτρου οσμών

Μετά την αντικατάσταση ο μετρητής ωρών λειτουργίας πρέπει να μηδενιστεί.

- Ενώ η τουρμπίνα λειτουργεί, πατήστε το πλήκτρο του φίλτρου οσμών  για περίπου 3 δευτερόλεπτα, μέχρι να αρχίσει να αναβοσβήνει μόνο η ένδειξη 1.

Το σύμβολο φίλτρου οσμών  σβήνει.

Που να πετάξετε το φίλτρο οσμών

- Μπορείτε να πετάξετε τα χρησιμοποιημένα φίλτρα οσμών μαζί με τα κοινά οικιακά απορρίμματα.

Ανανεώσιμα φίλτρα οσμών

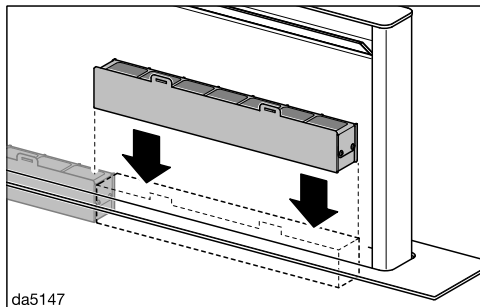

Για αυτόν τον απορροφητήρα υπάρχουν διαθέσιμα ανανεώσιμα φίλτρα οσμών. Μπορούν να χρησιμοποιηθούν πολλές φορές, αφού εκτελεστεί η απαιτούμενη διαδικασία ανανέωσης.



Για τη χρήση λάβετε υπόψη σας τις αντίστοιχες οδηγίες χρήσης.

Αντιμετώπιση προβλημάτων

Τις περισσότερες βλάβες και τα σφάλματα μπορείτε να τα αντιμετωπίσετε μόνοι σας. Σε πολλές περιπτώσεις εξοικονομείτε χρόνο και χρήμα, καθώς δεν χρειάζεται να επικοινωνήσετε με το Miele Service.

Επισκεφθείτε τη διεύθυνση www.miele.gr/support/customer-assistance για περισσότερες πληροφορίες σχετικά με το πώς μπορείτε να αποκαταστήσετε τις βλάβες μόνοι σας.



Πρόβλημα	Αιτία και διόρθωση
Ο οδηγός υδρατμών μπλοκάρει κατά το άνοιγμα.	<p>Ο οδηγός υδρατμών μπλοκάρεται π.χ. από ένα βαρύ αντικείμενο.</p> <p>Όταν ο οδηγός υδρατμών μπλοκάρει κατά το άνοιγμα, κινείται λίγο προς τα μέσα και σταματά.</p> <ul style="list-style-type: none">■ Πατήστε το ON/OFF . <p>Ο οδηγός υδρατμών ανοίγει και, στη συνέχεια, κλείνει και πάλι.</p>
Ο οδηγός υδρατμών μπλοκάρει κατά το κλείσιμο.	<p>Ένα αντικείμενο έχει σφηνώσει μέσα στον οδηγό υδρατμών.</p> <p>Όταν ο οδηγός υδρατμών μπλοκάρει κατά το κλείσιμο, κινείται λίγο προς τα έξω και σταματά.</p> <ul style="list-style-type: none">■ Πατήστε το ON/OFF .■ Ενεργοποιήστε την τουρμπίνα ή τον φωτισμό. <p>Ο οδηγός υδρατμών ανοίγει.</p>

Στην ενότητα www.miele.com/service θα βρείτε πληροφορίες για το πώς μπορείτε να αντιμετωπίσετε τις βλάβες/τα σφάλματα μόνοι σας, καθώς και για ανταλλακτικά Miele.

Επικοινωνία σε περίπτωση βλάβης

Για να επισκευαστούν οι βλάβες στη συσκευή σας, τις οποίες δεν μπορείτε να διορθώσετε μόνοι σας, απευθυνθείτε π.χ. στο κατάστημα από το οποίο αγοράσατε τη συσκευή ή στο Miele Service.

Μπορείτε να επικοινωνήσετε με το Miele Service μέσω διαδικτύου στην παρακάτω ιστοσελίδα www.miele.com/service.

Στην τελευταία σελίδα του παρόντος βιβλίου, θα βρείτε τα τηλέφωνα με τα οποία μπορείτε να επικοινωνήσετε για θέματα Service.

Όταν πρόκειται να καλέσετε το Miele Service, θα χρειαστεί να αναφέρετε τον τύπο και τον αριθμό της παραγωγής (αριθμός παραγωγής/αριθμός κατασκευής SN). Τα δύο αυτά στοιχεία βρίσκονται στην πινακίδα τύπου.

Θέση της πινακίδας τύπου

Η πινακίδα τύπου βρίσκεται στην μπροστινή πλευρά του περιβλήματος.

Εγγύηση

Ο χρόνος εγγύησης της συσκευής είναι 2 χρόνια.

Περισσότερες πληροφορίες για τους όρους εγγύησης θα βρείτε στο συνοδευτικό έντυπο εγγύησης.

Πνευματικά δικαιώματα και άδειες χρήσης

Για τον χειρισμό και τον έλεγχο της μονάδας επικοινωνίας η Miele χρησιμοποιεί δικό της λογισμικό ή λογισμικό τρίτων που δεν υπόκειται στους όρους της επονομαζόμενης άδειας χρήσης λογισμικού ανοικτού κώδικα. Το συγκεκριμένο λογισμικό ή/και τα στοιχεία του προστατεύονται με δικαιώματα πνευματικής ιδιοκτησίας. Οφείτε να σεβαστείτε τα πνευματικά δικαιώματα της Miele, καθώς και των τρίτων παρόχων λογισμικού.

Επιπλέον, η ενσωματωμένη στη συσκευή μονάδα επικοινωνίας περιέχει στοιχεία λογισμικού που διατίθενται υπό τους όρους της άδειας χρήσης λογισμικού ανοικτού κώδικα. Από ένα πρόγραμμα περιήγησης στο Web ([http\[s\]://<IP-Adresse>/Licenses](http[s]://<IP-Adresse>/Licenses)) μπορείτε να αναζητήσετε και να προβάλετε τοπικά μέσω IP τα στοιχεία λογισμικού ανοικτού κώδικα, συμπεριλαμβανομένων των σχετικών σημειώσεων για τα πνευματικά δικαιώματα, καθώς και των αντιγράφων των εκάστοτε ισχυόντων όρων της άδειας χρήσης, καθώς και κατά περίπτωση τυχόν περαιτέρω πληροφορίες. Οι πολιτικές ευθύνης και εγγύησης στο πλαίσιο των όρων άδειας λογισμικού ανοικτού κώδικα, οι οποίες παρατίθενται στο συγκεκριμένο σημείο, ισχύουν αποκλειστικά σε σχέση με τους εκάστοτε κατόχους δικαιωμάτων.

Πριν από την εγκατάσταση

⚠️ Λάβετε υπόψη σας πριν από την εγκατάσταση όλες τις πληροφορίες σε αυτό το κεφάλαιο και το κεφάλαιο «Υποδείξεις ασφαλείας και προειδοποιήσεις».

Υλικό εγκατάστασης



08005672

6 βίδες M4 x 8 mm



011056271

8 βίδες 4 x 15 mm

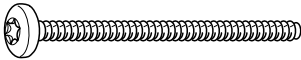

11597030

2 βίδες M4 x 100 mm

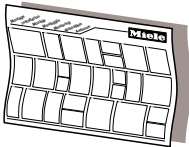

dha3mle

Σχέδιο τοποθέτησης

Τα επιμέρους βήματα τοποθέτησης περιγράφονται στο σχέδιο τοποθέτησης.

Εγκατάσταση

Διαστάσεις συσκευής

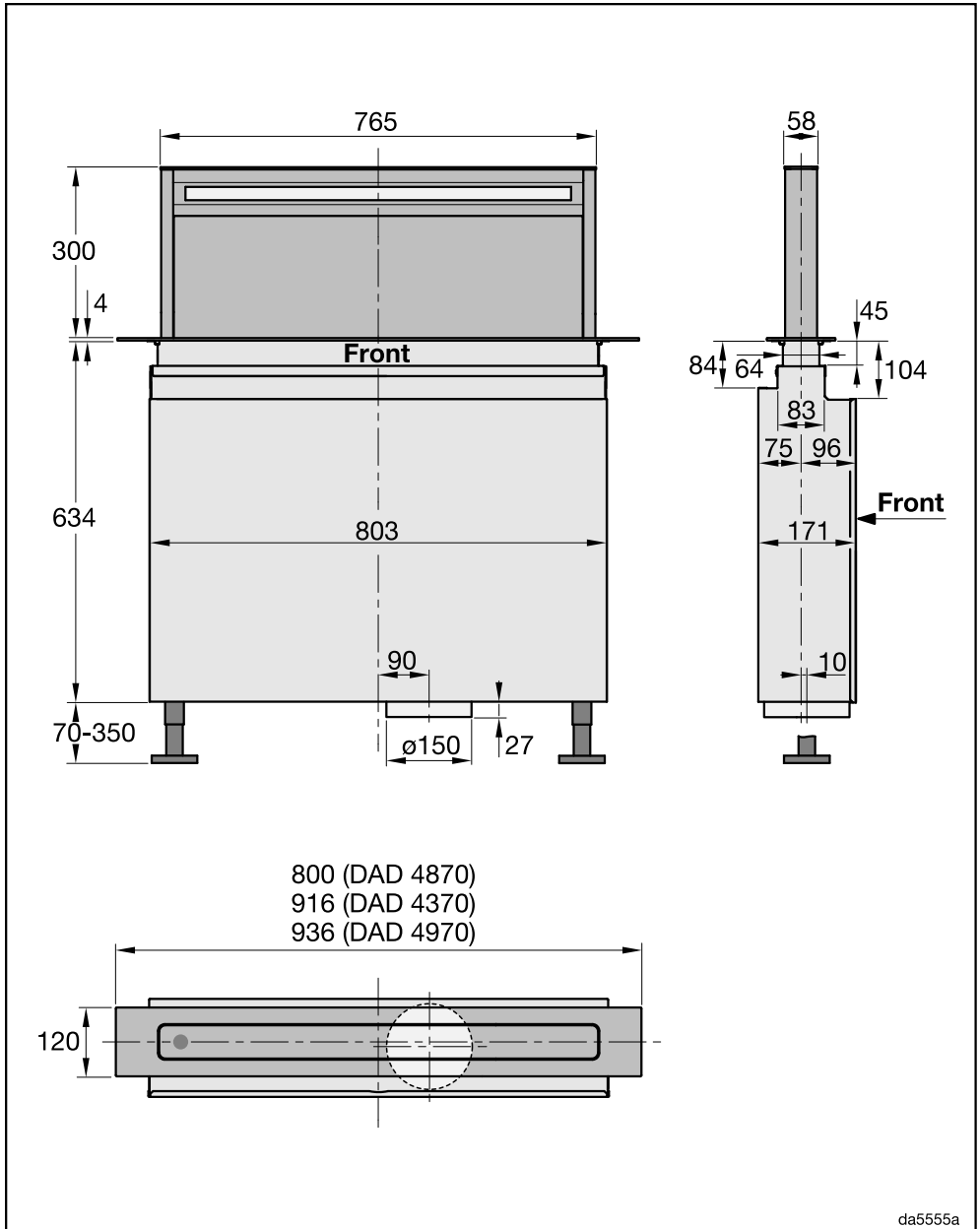

Διαστάσεις εντοιχισμού



Κίνδυνος πρόκλησης ζημιάς από υπερθέρμανση.

Η θερμότητα μιας εστίας αερίου μπορεί να προκαλέσει βλάβη στον απορροφητήρα.

Ο απορροφητήρας δεν πρέπει να λειτουργεί σε συνδυασμό με εστίες αερίου.

Αν έχει σχεδιαστεί η τοποθέτηση φούρνου ή κουζίνας μπροστά από τον απορροφητήρα, πρέπει να λάβετε υπόψη σας τις σχετικές υποδείξεις εντοιχισμού και τις οδηγίες που αφορούν την εισροή ψυχρού αέρα.

Το σημείο τοποθέτησης πρέπει να παραμένει προσβάσιμο. Πρέπει επίσης να είναι δυνατή η πρόσβαση στον απορροφητήρα και η αποσυναρμολόγησή του από την μπροστινή πλευρά σε περίπτωση service.

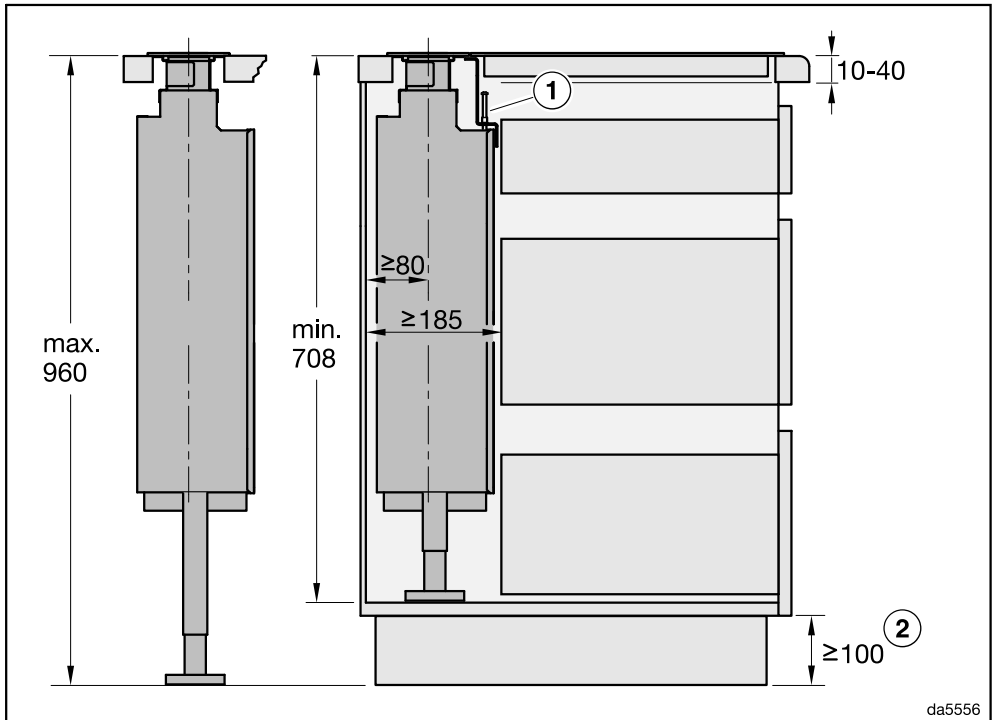

- ① Εάν τοποθετήσετε τον απορροφητήρα και την εστία δίπλα-δίπλα σε κοινή υποδοχή, πρέπει να χρησιμοποιήσετε τον παρεχόμενο γωνιακό πήχη.
- ② Απαιτείται η ελάχιστη διάσταση, όταν τοποθετούνται επίπεδοι αγωγοί κάτω από το ντουλάπι ή όταν χρησιμοποιείται το κουτί ανακύκλωσης αέρα DUU 600.

Εγκατάσταση

DAD 4870: Εγκατάσταση του απορροφητήρα και της εστίας σε ξεχωριστές υποδοχές

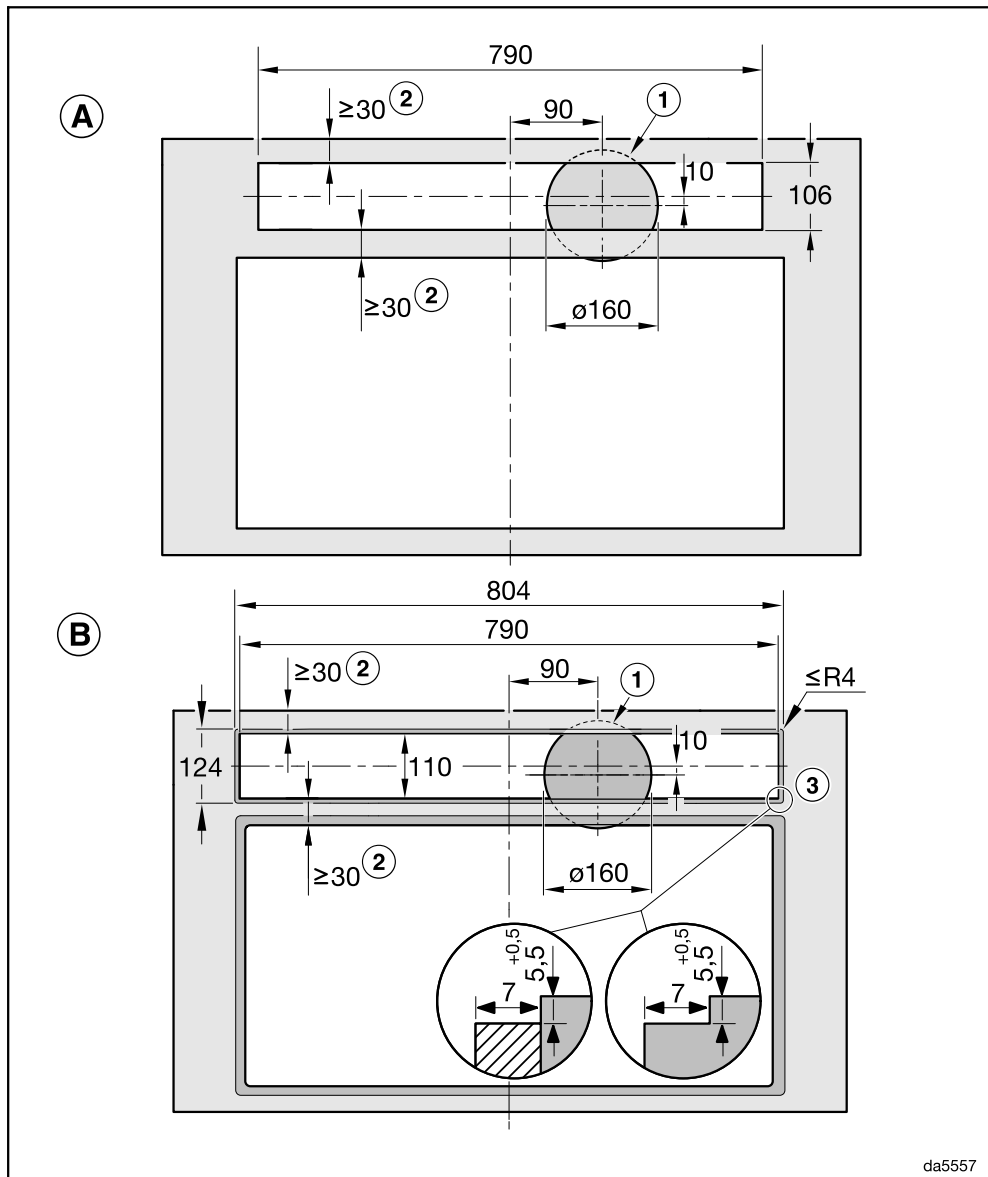

- (A) Επιφανειακή εγκατάσταση
- (B) Χωνευτή εγκατάσταση

Εγκατάσταση

DAD 4870: Εγκατάσταση του απορροφητήρα και της εστίας δίπλα-δίπλα σε κοινή υποδοχή

Παράδειγμα: Συνδυασμός με KM 8482 FL ή KM 8484 FL ή KM 8585 FL

Χωνευτή εγκατάσταση

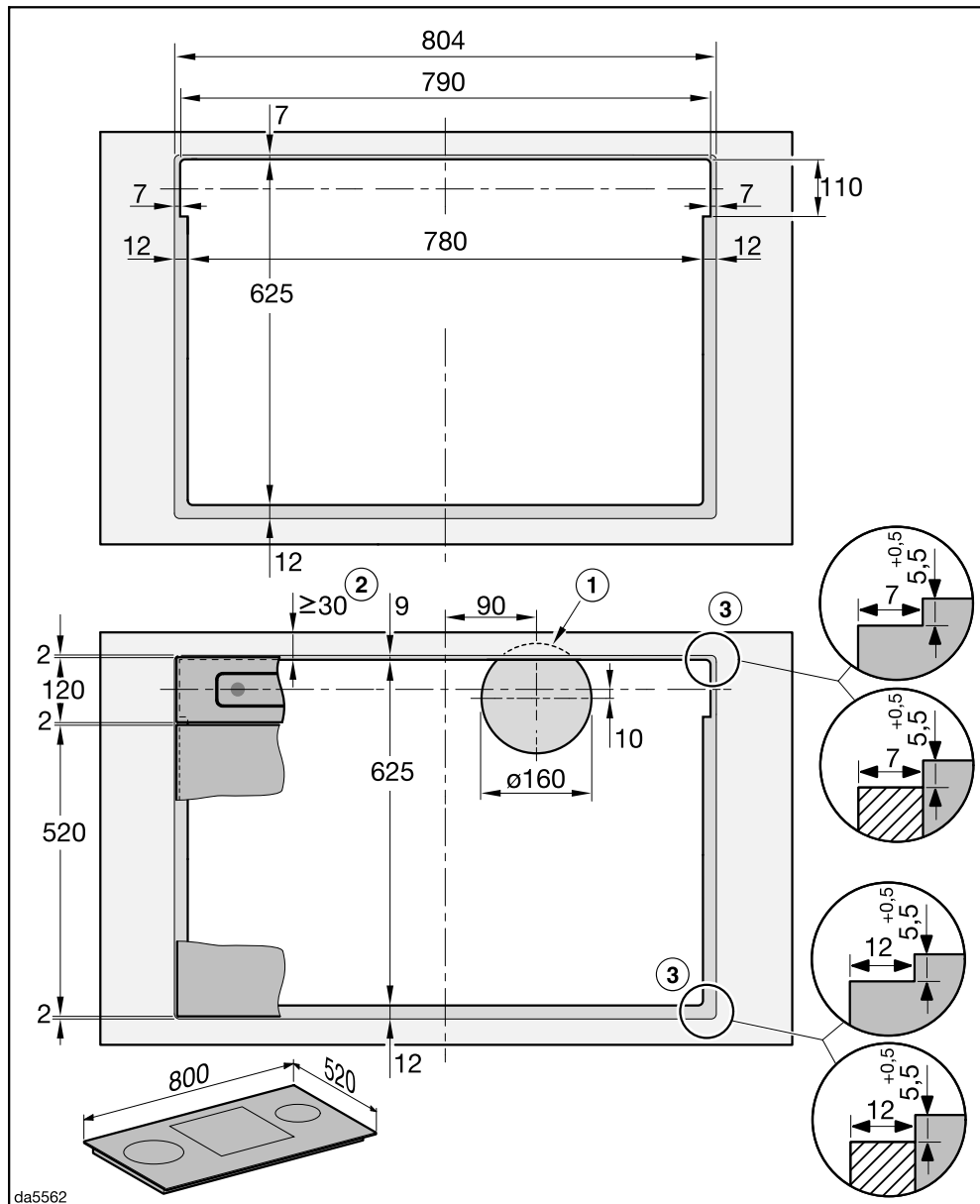

da5562

Εγκατάσταση

DAD 4370: Εγκατάσταση του απορροφητήρα και της εστίας δίπλα-δίπλα σε κοινή υποδοχή

Παράδειγμα: Συνδυασμός με KM 8575 FL

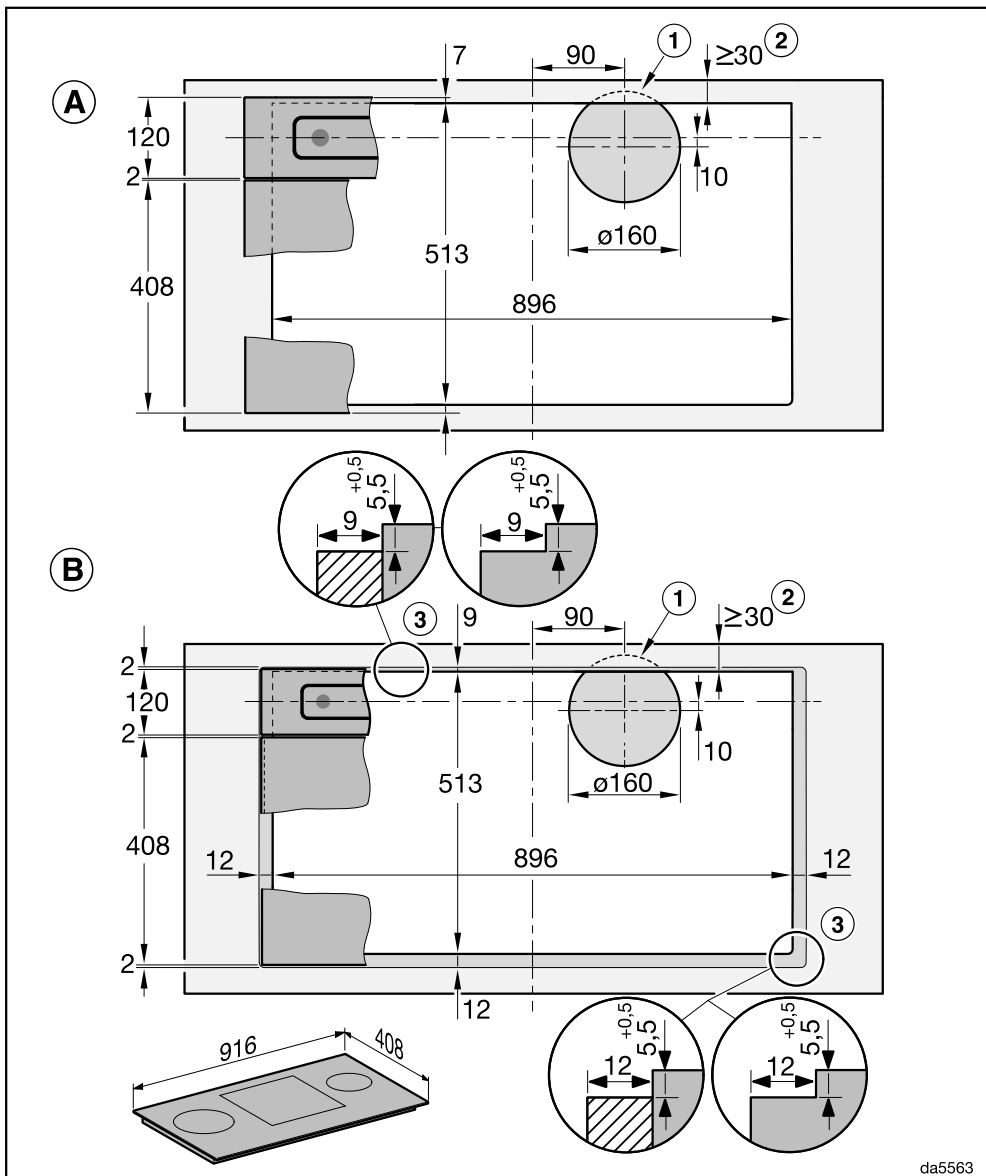

- Ⓐ Επιφανειακή εγκατάσταση
- Ⓑ Χωνευτή εγκατάσταση

DAD 4970: Εγκατάσταση του απορροφητήρα και της εστίας δίπλα-δίπλα σε κοινή υποδοχή

Παράδειγμα: Συνδυασμός με KM 8595 FL

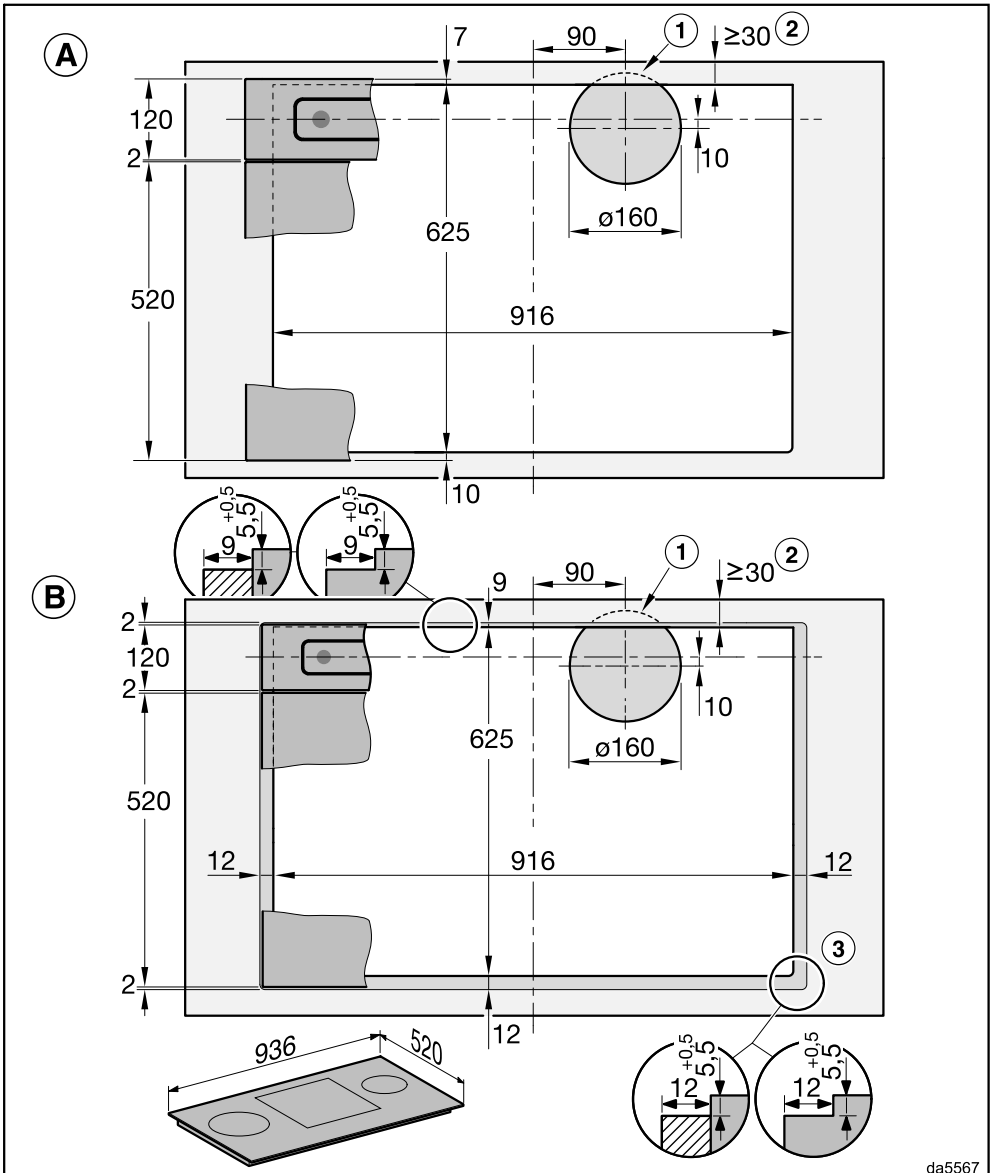

da5567

- (A) Επιφανειακή εγκατάσταση
- (B) Χωνευτή εγκατάσταση

Εγκατάσταση

- ① Υποδοχή για αγωγό εξαγωγής αέρα \varnothing 150 mm στον πυθμένα του ντουλαπιού
- ② Διασφαλίστε την επαρκή σταθερότητα του πάγκου εργασίας.
- ③ Κλιμακωτή εγκοπή για χωνευτή τοποθέτηση σε πάγκο εργασίας
 - Προσέξτε το διαφορετικό πλάτος των κλιμακωτών εγκοπών για την εστία και τον απορροφητήρα.
 - Αντί της κλιμακωτής εγκοπής μπορεί εναλλακτικά να τοποθετηθεί ένας ξύλινος πήχης μετατοπισμένος προς τα κάτω κατά 5,5 mm (δεν περιλαμβάνεται στα παραδοτέα).
 - Για να μην φαίνεται η εγκοπή πίσω από τον γυάλινο πίνακα χειρισμού, χρωματίστε την εγκοπή με μαύρο χρώμα.

Για την εγκατάσταση, λάβετε επίσης υπόψη τις υποδείξεις στο εγχειρίδιο οδηγιών χρήσης και τοποθέτησης της εστίας.

Μόνωση αρμών

 Ζημιές λόγω ακατάλληλου μέσου στεγανοποίησης.

Αν το στεγανοποιητικό υλικό αρμών είναι ακατάλληλο, μπορεί να προκληθεί ζημιά στη φυσική πέτρα.

Για φυσική πέτρα και πλακάκια από φυσική πέτρα χρησιμοποιήστε αποκλειστικά και μόνο σιλικονούχο στεγανωτικό υλικό αρμών κατάλληλο για φυσική πέτρα.

Λάβετε υπόψη σας τις οδηγίες του κατασκευαστή.

- Σε περίπτωση χωνευτής τοποθέτησης, ψεκάστε τον αρμό μεταξύ του βυθιζόμενου απορροφητήρα και του πάγκου εργασίας και σε περίπτωση τοποθέτησης δίπλα-δίπλα, ψεκάστε τον αρμό μεταξύ του βυθιζόμενου απορροφητήρα και της εστίας με ένα θερμοανθεκτικό (τουλάχιστον 160°C) σιλικονούχο στεγανωτικό αρμών.

Παραδείγματα τοποθέτησης

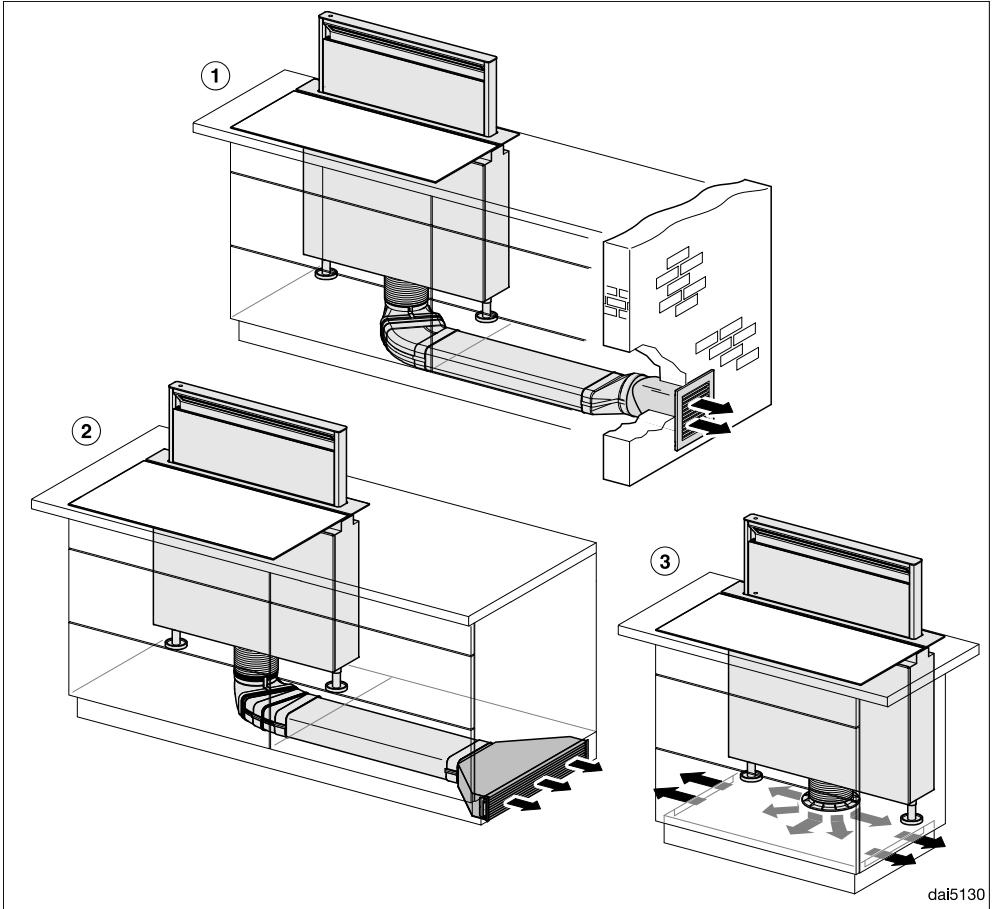

daif5130

- 1 Εξαγωγή αέρα με επίπεδους αγωγούς και περσίδες αεραγωγού DMK 150-1
- 2 Ανακύκλωση αέρα με επίπεδους αγωγούς και κουτί ανακύκλωσης αέρα DUU 600
- 3 Λειτουργία Plug&Play με σετ μετατροπής DUP 150
 Αν χρησιμοποιήσετε τη λειτουργία Plug&Play διασφαλίστε τον επαρκή αερισμό της περιοχής του σοβατεπί, π.χ. μέσω σχισμών στη μετόπη σοβατεπί.
 Η ελάχιστη διατομή των ανοιγμάτων πρέπει να είναι συνολικά 425 cm².
 Αν το δάπεδο εφάπτεται στο έδαφος ή βρίσκεται σε άμεση επαφή με τον εξωτερικό αέρα, ο συντελεστής διέλευσης θερμότητας του δαπέδου δεν επιτρέπεται να υπερβαίνει τα 0,5 W/(m² K).
 Το ηλεκτρονικό του απορροφητήρα πρέπει να ρυθμιστεί στη λειτουργία Plug&Play, βλ. κεφάλαιο «Πρώτη έναρξη λειτουργίας», «Ρύθμιση Plug&Play».

Εγκατάσταση

Αγωγός εξαγωγής αέρα

Χρησιμοποιείτε για την εξαγωγή αέρα μόνο λείους σωλήνες ή εύκαμπτους σωλήνες εξαγωγής αέρα από άκαυστο υλικό.

Για να επιτύχετε τη μέγιστη δυνατή απορροφητική ισχύ και ελάχιστους θορύβους, λάβετε υπόψη σας τα παρακάτω:

- Η διάμετρος του αγωγού εξαγωγής αέρα δεν επιτρέπεται να είναι μικρότερη από την εγκάρσια τομή του στομίου εξαγωγής αέρα (βλέπε κεφάλαιο «Διαστάσεις συσκευής»). Αυτό ισχύει ιδίως σε περίπτωση χρήσης επίπεδων αγωγών.
- Ο αγωγός εξαγωγής αέρα πρέπει να είναι ίσιος και όσο το δυνατόν πιο κοκτός.
- Χρησιμοποιείτε μόνο καμπύλες με μεγάλες ακτίνες.
- Ο αγωγός εξαγωγής αέρα δεν επιτρέπεται να τσακίζει ή να συμπιέζεται.
- Όλες οι συνδέσεις πρέπει να είναι σταθερές και στεγανές.
- Αν ο αγωγός εξαγωγής αέρα διαθέτει κλαπέτα, τα κλαπέτα πρέπει να ανοίγουν όταν ενεργοποιείται ο απορροφητήρας.

Κάθε περιορισμός του ρεύματος αέρα μειώνει την απορροφητική ισχύ και αυξάνει τους θορύβους λειτουργίας.

Καπνοδόχος εξαγωγής αέρα

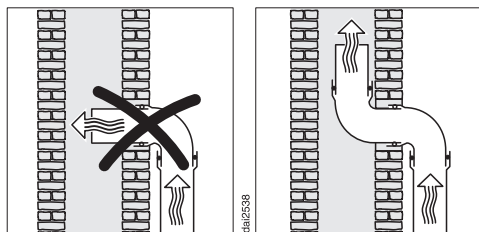

Αν ο εξερχόμενος αέρας οδηγείται σε καπνοδόχο εξαγωγής αέρα, το στόμιο εισαγωγής πρέπει να είναι στραμμένο προς την κατεύθυνση του ρεύματος.

Αν η καπνοδόχος εξαγωγής αέρα χρησιμοποιείται από περισσότερες συσκευές αερισμού, η διατομή της καπνοδόχου εξαγωγής αέρα πρέπει να είναι επαρκώς μεγάλη.

Προστατευτικό διάφραγμα

■ Χρησιμοποιείτε προστατευτικό διάφραγμα στο σύστημα εξαγωγής αέρα.

Το προστατευτικό διάφραγμα αποτρέπει την ανεπιθύμητη ανταλλαγή αέρα ανάμεσα στον χώρο εγκατάστασης και στον εξωτερικό αέρα, όταν ο απορροφητήρας είναι απενεργοποιημένος.

Αν ο εξερχόμενος αέρας οδηγείται προς τα έξω, σας συστήνουμε να εγκαταστήσετε περσίδα αεραγωγού Miele ή αγωγό διέλευσης Miele στην οροφή (πρόσθετο εξάρτημα). Τα εξαρτήματα αυτά διαθέτουν ενσωματωμένο προστατευτικό διάφραγμα.

Η Miele δεν αναλαμβάνει καμία ευθύνη για δυσλειτουργίες ή ζημιές που οφείλονται σε ανεπαρκή αγωγό εξαγωγής αέρα.

Ηλεκτρική σύνδεση

Ο απορροφητήρας παραδίδεται έτοιμος για σύνδεση σε πρίζα σούκο.

Εάν η πρίζα δεν είναι ελεύθερα προσβάσιμη ή έχει προβλεφθεί σταθερή σύνδεση, βεβαιωθείτε ότι στον χώρο της εγκατάστασης υπάρχει διάταξη ολοπολικής αποσύνδεσης από το δίκτυο.

 Κίνδυνος πυρκαγιάς λόγω υπερθέρμανσης.

Η λειτουργία του απορροφητήρα με πολύπριζα και μπαλαντέζες μπορεί να προκαλέσει υπερφόρτωση των καλωδίων.

Για λόγους ασφαλείας, μην χρησιμοποιείτε πολύπριζα και μπαλαντέζες.

Η ηλεκτρική σύνδεση πρέπει να έχει γίνει σύμφωνα με τις προδιαγραφές VDE 0100.

Για λόγους ασφαλείας, συνιστούμε τη χρήση ρελέ διαρροής (RCD) τύπου  στον αντίστοιχο οικιακό ασφαλειοπίνακα για την ηλεκτρική σύνδεση του απορροφητήρα.

Ένα καεστραμμένο καλώδιο ηλεκτρικής σύνδεσης επιτρέπεται να αντικατασταθεί μόνο από ένα ειδικό καλώδιο ηλεκτρικής σύνδεσης του ίδιου τύπου (διατίθεται από το Miele Service). Για λόγους ασφαλείας, η αντικατάσταση επιτρέπεται να γίνει μόνο από εξειδικευμένο τεχνικό ή από το Miele Service.

Τα στοιχεία για την ονομαστική ισχύ και την αντίστοιχη ασφάλεια περιέχονται στις παρούσες οδηγίες χρήσης ή στην πινακίδα τύπου. Συγκρίνετε αυτά τα στοιχεία με τα δεδομένα της επιτόπιας ηλεκτρικής σύνδεσης.

Σε περίπτωση αμφιβολίας απευθυνθείτε σε ηλεκτρολόγο.

Είναι δυνατή η προσωρινή ή μόνιμη λειτουργία σε σύστημα παροχής ηλεκτρικής ενέργειας αυτόνομο ή μη συγχρονισμένο σε δίκτυο (όπως π.χ. αυτόνομα δίκτυα, εφεδρικά συστήματα). Απαραίτητη προϋπόθεση για τη λειτουργία είναι το σύστημα τροφοδοσίας να συμμορφώνεται με τις προδιαγραφές του προτύπου EN 50160 ή συγκρίσιμων προτύπων. Τα μέτρα προστασίας που προβλέπονται στην οικιακή εγκατάσταση και σε αυτό το προϊόν της Miele πρέπει επίσης να διασφαλίζουν τη λειτουργία τους σε απομονωμένη λειτουργία ή σε λειτουργία μη συγχρονισμένη σε δίκτυο ή να αντικαθίστανται από ισοδύναμα μέτρα στην εγκατάσταση. Όπως περιγράφεται, για παράδειγμα, στην τρέχουσα έκδοση του VDE-AR-E 2510-2.

Η Miele συνιστά: Εγκαταστήστε κατάλληλες προστατευτικές διατάξεις (επιτηρητές, σταθεροποιητές τάσης, συστήματα αδιάλειπτης τροφοδότησης ισχύος κ.λπ.) στην εσωτερική ηλεκτρική σας εγκατάσταση, ώστε να προλαμβάνεται η πρόκληση ζημιών ή η εμφάνιση ανωμαλιών στη λειτουργία των συσκευών σας.

Τεχνικά χαρακτηριστικά

Μοτέρ τουρμπίνας	180 W
Μοτέρ οδηγού υδρατμών	60 W
Φωτισμός εστιών	12 W
Συνολική τιμή σύνδεσης	252 W
Τάση δικτύου, συχνότητα	AC 230 V, 50 Hz
Ασφάλεια	10 A
Μήκος καλωδίου ηλεκτρικής σύνδεσης	1,5 m
Βάρος	34 kg

Μονάδα WLAN

Ζώνη συχνοτήτων	2,400-2,4835 GHz
Μέγιστη ισχύς εκπομπής	< 100 mW

Πρόσθετα εξαρτήματα για τη λειτουργία με ανακύκλωση αέρα

Σετ φίλτρων οσμών DKF 30-P ή DKF 30-R (ανανεώσιμο). Τα σετ εμπεριέχουν 2 φίλτρα οσμών.

Για τη λειτουργία Plug&Play απαιτείται το σετ κατασκευής DUP 150. Το σετ κατασκευής περιέχει ένα στόμιο, έναν εύκαμπτο σωλήνα και το σετ φίλτρων οσμών DKF 30-P.

Δήλωση συμμόρφωσης

Δια της παρούσης η εταιρεία Miele δηλώνει ότι αυτός ο απορροφητήρας πάγκου ανταποκρίνεται στην οδηγία 2014/53/EU.

Το πλήρες κείμενο της δήλωσης συμμόρφωσης της Ευρωπαϊκής Ένωσης είναι διαθέσιμο μέσω διαδικτύου στις διευθύνσεις που ακολουθούν:

- Προϊόντα, λήψη, στη διεύθυνση www.miele.gr
- Service, ζήτηση πληροφοριών, οδηγίες χρήσης, στη διεύθυνση <https://www.miele.gr/f/gr/manuals-125.aspx> με εισαγωγή της ονομασίας του προϊόντος ή του αριθμού κατασκευής

Υπόδειξη για τους συγκριτικούς ελέγχους

Η εξακρίβωση της ενεργειακής κλάσης πρέπει να γίνεται στη λειτουργία με εξαγωγή αέρα. Ο απορροφητήρας έχει ρυθμιστεί εκ κατασκευής στη λειτουργία με ανακύκλωση αέρα. Μέσω της απενεργοποίησης του μετρητή ωρών λειτουργίας για το φίλτρο/τα φίλτρα οσμών γίνεται αλλαγή σε λειτουργία με εξαγωγή αέρα (βλέπε κεφ. «Αρχική λειτουργία»).

Τεχνικά χαρακτηριστικά για απορροφητήρες οικιακής χρήσης σύμφωνα με κανονισμό (ΕΕ) Αρ. 65/2014 και κανονισμό (ΕΕ) Αρ. 66/2014

MIELE	
Όνομασία μοντέλου/χαρακτηριστικό μοντέλου	DAD 4870 Levantar
Ετήσια κατανάλωση ρεύματος (AEC _{απορροφητήρα})	41,1 kWh/έτος
Ενεργειακή κλάση	A
Δείκτης ενεργειακής απόδοσης (EEI _{απορροφητήρας})	49,6
Υδροδυναμική απόδοση (FDE _{απορροφητήρα})	33,4
Κλάση για την υδροδυναμική απόδοση	
A (ανώτατη απόδοση) έως G (κατώτατη απόδοση)	A
Απόδοση φωτισμού (LE _{απορροφητήρα})	33,0 lx/W
Ενεργειακή κλάση φωτισμού	
A (ανώτατη απόδοση) έως G (κατώτατη απόδοση)	A
Βαθμός λιποδιαχωρισμού	85,1%
Τάξη για τον βαθμό λιποδιαχωρισμού	
A (ανώτατη απόδοση) έως G (κατώτατη απόδοση)	B
Μετρημένος όγκος ρεύματος αέρα στο βέλτιστο σημείο	307,1 m ³ /h
Ρεύμα αέρα (ελάχιστη ταχύτητα)	209 m ³ /h
Ρεύμα αέρα (μέγιστη ταχύτητα)	453 m ³ /h
Ρεύμα αέρα (εντατική βαθμίδα ή γρήγορη βαθμίδα)	655 m ³ /h
Μέγιστο ρεύμα αέρα (Q _{max})	655,0 m ³ /h
Μετρημένη πίεση αέρα στο βέλτιστο σημείο	434 Pa
Εκπομπές ήχου A αποτίμησης (ελάχιστη ταχύτητα)	43 dB
Εκπομπές ήχου A αποτίμησης (μέγιστη ταχύτητα)	62 dB
Εκπομπές ήχου A αποτίμησης (εντατική ή γρήγορη βαθμίδα)	71 dB
Μετρημένη ηλεκτρική ισχύς εισόδου στο βέλτιστο σημείο	110,8 W
Κατανάλωση ενέργειας σε κατάσταση ετοιμότητας (P _s)	0,29 W
Όνομαστική ισχύς συστήματος φωτισμού	12,0 W
Μέση ισχύς φωτισμού του συστήματος φωτισμού στην επιφάνεια εσιών	400 lx
Παράγοντας παράτασης χρόνου λειτουργίας	0,8

Τεχνικά χαρακτηριστικά

Τεχνικά χαρακτηριστικά για απορροφητήρες οικιακής χρήσης

σύμφωνα με κανονισμό (ΕΕ) Αρ. 65/2014 και κανονισμό (ΕΕ) Αρ. 66/2014

MIELE	
Όνομασία μοντέλου/χαρακτηριστικό μοντέλου	DAD 4370 Levantar
Ετήσια κατανάλωση ρεύματος (AEC _{απορροφητήρα})	41,1 kWh/έτος
Ενεργειακή κλάση	A
Δείκτης ενεργειακής απόδοσης (EEI _{απορροφητήρας})	49,6
Υδροδυναμική απόδοση (FDE _{απορροφητήρα})	33,4
Κλάση για την υδροδυναμική απόδοση	
A (ανώτατη απόδοση) έως G (κατώτατη απόδοση)	A
Απόδοση φωτισμού (LE _{απορροφητήρα})	33,0 lx/W
Ενεργειακή κλάση φωτισμού	
A (ανώτατη απόδοση) έως G (κατώτατη απόδοση)	A
Βαθμός λιποδιαχωρισμού	85,1%
Τάξη για τον βαθμό λιποδιαχωρισμού	
A (ανώτατη απόδοση) έως G (κατώτατη απόδοση)	B
Μετρημένος όγκος ρεύματος αέρα στο βέλτιστο σημείο	307,1 m ³ /h
Ρεύμα αέρα (ελάχιστη ταχύτητα)	209 m ³ /h
Ρεύμα αέρα (μέγιστη ταχύτητα)	453 m ³ /h
Ρεύμα αέρα (εντατική βαθμίδα ή γρήγορη βαθμίδα)	655 m ³ /h
Μέγιστο ρεύμα αέρα (Q _{max})	655,0 m ³ /h
Μετρημένη πίεση αέρα στο βέλτιστο σημείο	434 Pa
Εκπομπές ήχου A αποτίμησης (ελάχιστη ταχύτητα)	43 dB
Εκπομπές ήχου A αποτίμησης (μέγιστη ταχύτητα)	62 dB
Εκπομπές ήχου A αποτίμησης (εντατική ή γρήγορη βαθμίδα)	71 dB
Μετρημένη ηλεκτρική ισχύς εισόδου στο βέλτιστο σημείο	110,8 W
Κατανάλωση ενέργειας σε κατάσταση ετοιμότητας (P _s)	0,29 W
Όνομαστική ισχύς συστήματος φωτισμού	12,0 W
Μέση ισχύς φωτισμού του συστήματος φωτισμού στην επιφάνεια εστιών	400 lx
Παράγοντας παράτασης χρόνου λειτουργίας	0,8

Τεχνικά χαρακτηριστικά για απορροφητήρες οικιακής χρήσης σύμφωνα με κανονισμό (ΕΕ) Αρ. 65/2014 και κανονισμό (ΕΕ) Αρ. 66/2014

MIELE	
Όνομασία μοντέλου/χαρακτηριστικό μοντέλου	DAD 4970 Levantar
Ετήσια κατανάλωση ρεύματος (AEC _{απορροφητήρα})	41,1 kWh/έτος
Ενεργειακή κλάση	A
Δείκτης ενεργειακής απόδοσης (EEI _{απορροφητήρας})	49,6
Υδροδυναμική απόδοση (FDE _{απορροφητήρα})	33,4
Κλάση για την υδροδυναμική απόδοση	
A (ανώτατη απόδοση) έως G (κατώτατη απόδοση)	A
Απόδοση φωτισμού (LE _{απορροφητήρα})	33,0 lx/W
Ενεργειακή κλάση φωτισμού	
A (ανώτατη απόδοση) έως G (κατώτατη απόδοση)	A
Βαθμός λιποδιαχωρισμού	85,1%
Τάξη για τον βαθμό λιποδιαχωρισμού	
A (ανώτατη απόδοση) έως G (κατώτατη απόδοση)	B
Μετρημένος όγκος ρεύματος αέρα στο βέλτιστο σημείο	307,1 m ³ /h
Ρεύμα αέρα (ελάχιστη ταχύτητα)	209 m ³ /h
Ρεύμα αέρα (μέγιστη ταχύτητα)	453 m ³ /h
Ρεύμα αέρα (εντατική βαθμίδα ή γρήγορη βαθμίδα)	655 m ³ /h
Μέγιστο ρεύμα αέρα (Q _{max})	655,0 m ³ /h
Μετρημένη πίεση αέρα στο βέλτιστο σημείο	434 Pa
Εκπομπές ήχου A αποτίμησης (ελάχιστη ταχύτητα)	43 dB
Εκπομπές ήχου A αποτίμησης (μέγιστη ταχύτητα)	62 dB
Εκπομπές ήχου A αποτίμησης (εντατική ή γρήγορη βαθμίδα)	71 dB
Μετρημένη ηλεκτρική ισχύς εισόδου στο βέλτιστο σημείο	110,8 W
Κατανάλωση ενέργειας σε κατάσταση ετοιμότητας (P _s)	0,29 W
Όνομαστική ισχύς συστήματος φωτισμού	12,0 W
Μέση ισχύς φωτισμού του συστήματος φωτισμού στην επιφάνεια εσιών	400 lx
Παράγοντας παράτασης χρόνου λειτουργίας	0,8

ΟΙΚΙΑΚΕΣ ΣΥΣΚΕΥΕΣ

Πλυντήρια-στεγνωτήρια-σιδερωτήρια ρούχων, ηλεκτρικές σκούπες, πλυντήρια πιάτων, ψυγεία, οριζόντιοι καταψύκτες, συντηρητές κρασιών, κουζίνες, εστίες ηλεκτρικές ή αερίου, απορροφητήρες κουζίνας, φούρνοι μικροκυμάτων, φούρνοι ατμού, καφετιέρες.

ΕΠΙΠΛΑ ΚΟΥΖΙΝΑΣ

Συγκροτήματα επίπλων κουζίνας
και όλοι οι τύποι εντοιχιζόμενων ηλεκτρικών συσκευών.

ΕΠΑΓΓΕΛΜΑΤΙΚΕΣ ΣΥΣΚΕΥΕΣ

Επαγγελματική φροντίδα ιματισμού: πλυντήρια-στεγνωτήρια-σιδερωτήρια. Πλυντήρια πιάτων, πλυντήρια ποτηριών, ειδικά πλυντήρια για καθαρισμό και απολύμανση ιατροτεχνολογικών προϊόντων και σκευών εργαστηρίων.

ΑΘΗΝΑ
ΚΕΝΤΡΙΚΑ ΓΡΑΦΕΙΑ – ΕΚΘΕΣΗ
Λεωφόρος Κηφισίας 69
15124 Μαρούσι

801 222 4444 (αστική χρέωση πανελλαδικά)
210 679 4444 (από κινητό)

Fax: (+30) 210 679 4409
e-mail: miele@miele.gr
www.miele.gr

Υποκ/μα Κύπρου:
MIELE GALLERY
Λεωφ. Γρίβα Διγενή 46
1080 Λευκωσία

Τηλ.: (+357) 22 451 999
Service: 8000 2 999 (χωρίς χρέωση)

Fax: (+357) 22 451 909

Miele & Cie. KG
Carl-Miele-Straße 29
33332 Gütersloh
Germany

DAD 4870, DAD 4370, DAD 4970

eI-GR

M.-Nr. 12 982 560 / 00