









## Istruzioni d'uso e di montaggio Frigorifero





Prima di installare e mettere in funzione l'elettrodomestico leggere **assolutamente** le presenti istruzioni d'uso per evitare di danneggiare l'apparecchio e di mettere a rischio la propria sicurezza.

# Indice

---

<b>Indicazioni sulla sicurezza e avvertenze</b> .....	<b>5</b>
<b>Sostenibilità e tutela dell'ambiente</b> .....	<b>14</b>
Il Vostro contributo alla tutela dell'ambiente .....	14
Risparmiare energia ... ..	15
<b>Presentazione del prodotto</b> .....	<b>16</b>
Descrizione apparecchio .....	16
Display di avvio .....	17
Modalità impostazioni  .....	18
Modalità Holiday  .....	18
Funzione di blocco  /  .....	18
Spegnerne l'apparecchio per il freddo  .....	18
Modalità Shabbat  .....	18
Informazioni sulla modalità Shabbat <b>i</b> .....	18
Intervallo fino all'attivazione dell'allarme sportello  .....	18
Miele@home  .....	19
Acustica tasti  /  .....	19
Allarmi e segnali acustici  /  .....	19
Luminosità display  .....	20
Unità temperatura °C/°F .....	20
Modalità fiera  .....	20
Impostazioni di serie  .....	20
Informazioni sull'apparecchio per il freddo <b>i</b> .....	20
Sicurezza .....	20
Allarme sportello .....	20
Funzioni apparecchio .....	21
Superraffreddamento  .....	21
Disposizione degli alimenti .....	21
Spostare le asticelle divisorie nei cassettei estraibili .....	21
Rimuovere i cassettei estraibili .....	22
<b>Primo avvio</b> .....	<b>23</b>
Prima dell'uso .....	23
Collegare l'apparecchio .....	23
Accendere l'elettrodomestico .....	23
Spegnerne l'elettrodomestico .....	23
In caso di assenza prolungata .....	23
<b>Uso</b> .....	<b>24</b>
Impostare la temperatura .....	24
Valori temperatura impostabili .....	24
Display temperatura .....	24

Conservazione degli alimenti nel vano frigorifero .....	25
Aree di raffreddamento differenti .....	25
Da non conservare in frigorifero .....	26
Corretta conservazione degli alimenti .....	26
Conservare gli alimenti nel cassetto per frutta e verdura (VeggieBox) .....	26
<b>Informazioni utili</b> .....	<b>29</b>
La giusta temperatura .....	29
Indicazioni per l'acquisto degli alimenti .....	29
<b>Modifica delle impostazioni</b> .....	<b>30</b>
Spiegazioni sulle rispettive impostazioni .....	30
Modalità Holiday  .....	30
Disattivare la modalità Holiday  .....	30
Attivare la funzione di blocco  /  .....	30
Attivare la modalità Shabbat  .....	31
Disattivare la modalità Shabbat  .....	31
Modificare l'intervallo fino all'attivazione dell'allarme sportello  .....	31
Configurare Miele@home per la prima volta .....	32
Disattivare la connessione WLAN .....	32
Attivare la connessione WLAN .....	32
Disattivare l'acustica tasti  .....	32
Attivare l'acustica tasti  .....	33
Modificare il volume dei segnali acustici  /  .....	33
Modificare la luminosità display  .....	33
Modificare l'unità temperatura °C/°F .....	33
Disattivare la modalità fiera  .....	33
Ripristinare l'impostazione di serie  .....	33
<b>Pulizia e manutenzione</b> .....	<b>34</b>
Indicazioni sui prodotti per la pulizia .....	34
Operazioni preliminari per la pulizia .....	34
Smontare i cassettei estraibili .....	34
Pulire il vano interno .....	35
Pulire gli accessori a mano o in lavastoviglie .....	35
Togliere e smontare gli accessori per la pulizia .....	36
Pulire la guarnizione sportello .....	36
Pulire le fessure di aerazione e fuoriuscita dell'aria .....	36
Dopo la pulizia .....	36
<b>Risoluzione dei problemi</b> .....	<b>37</b>
Possibili cause di rumori .....	43
<b>Assistenza tecnica</b> .....	<b>45</b>
Contatti in caso di guasto .....	45
Banca dati EPREL .....	45

# Indice

---

Garanzia.....	45
<b>Accessori su richiesta .....</b>	<b>46</b>
<b>Installazione .....</b>	<b>47</b>
Luogo di installazione.....	47
Classe climatica .....	48
Aerazione e sfiato dell'aria .....	48
Disposizione Side-by-Side.....	48
Peso dell'anta del mobile .....	49
Incassare l'apparecchio.....	49
Misure d'incasso .....	50
Nicchia sottopiano/vista laterale.....	50
Allacciamenti .....	51
Incassare l'apparecchio.....	52
Per incassare l'elettrodomestico occorrono i seguenti strumenti: .....	52
Operazioni preliminari .....	52
Inserire l'apparecchio.....	53
Registrare l'apparecchio per il freddo.....	54
Fissare l'apparecchio nella nicchia.....	55
Montare l'antina del mobile .....	56
Registrare l'aderenza della guarnizione sportello .....	59
Regolare l'inclinazione dello sportello .....	60
Regolare lo sportello.....	61
Allacciamento elettrico.....	62
<b>Dichiarazione di conformità.....</b>	<b>63</b>
<b>Diritti d'autore e licenze .....</b>	<b>64</b>

## Indicazioni sulla sicurezza e avvertenze

Questo elettrodomestico è conforme alle vigenti norme in materia di sicurezza. Un uso improprio può comunque causare danni a persone e/o cose.

Leggere attentamente le istruzioni d'uso e di montaggio allegate prima di mettere in funzione l'elettrodomestico. Contengono informazioni importanti su incasso, sicurezza, uso e manutenzione. Si evitano così danni all'elettrodomestico e rischi per sé e altre persone.

Ai sensi della norma IEC 60335-1, Miele avvisa espressamente che è assolutamente necessario leggere e seguire tutte le informazioni disponibili per l'installazione dell'elettrodomestico del freddo nonché le indicazioni e le avvertenze di sicurezza.

Miele non risponde dei danni che derivano dall'inosservanza di queste avvertenze.

Conservare le presenti istruzioni d'uso e di montaggio e consegnarle anche a eventuali altri utenti.

### Uso corretto

► Il presente elettrodomestico è destinato esclusivamente all'uso domestico, o simile al domestico, qualora installato in ambienti lavorativi come ad esempio

- negozi, uffici o ambienti di lavoro analoghi,
- alberghi, pensioni o strutture ricettive similari,

solo per l'utilizzo da parte dei clienti. Questo apparecchio non è destinato all'impiego in ambienti esterni.

► Utilizzare l'apparecchio per il freddo solo per il raffreddamento e la conservazione di alimenti in normali condizioni domestiche.

L'apparecchio per il freddo non è adatto al congelamento degli alimenti.

L'apparecchio per il freddo è indicato per l'installazione integrata sottopiano.

Qualsiasi altro impiego non è ammesso.

## Indicazioni sulla sicurezza e avvertenze

---

► L'apparecchio per il freddo non è adatto per la conservazione e il raffreddamento di medicinali, plasma sanguigno, preparati per laboratorio o simili di sostanze o prodotti alla base della direttiva dei dispositivi medici. Un uso scorretto dell'apparecchio per il freddo può causare danni alla merce conservata o il suo deterioramento. Inoltre l'apparecchio per il freddo non è adatto al funzionamento in aree soggette a pericolo di esplosioni.

Miele non risponde per i danni causati da un uso diverso da quello previsto o errato.

► Le persone (bambini compresi) che per le loro capacità fisiche, sensoriali o psichiche o per la loro inesperienza o non conoscenza non siano in grado di utilizzare in sicurezza l'apparecchio, non devono farne uso senza la sorveglianza e la guida di una persona responsabile.

Queste persone possono eventualmente utilizzare l'apparecchio senza sorveglianza solo ed esclusivamente se è stato loro spiegato come funziona e se sono in grado di farlo funzionare in tutta sicurezza.

### Bambini

► Tenere lontano dall'apparecchio per il freddo i bambini al di sotto degli 8 anni, in alternativa sorvegliarli costantemente.

► I ragazzini più grandi e responsabili (in ogni caso non al di sotto degli otto anni) possono utilizzare l'elettrodomestico senza sorveglianza solo ed esclusivamente se è stato loro spiegato come farlo e se sono in grado di farlo in tutta sicurezza. È importante che sappiano riconoscere e comprendere quali pericoli possono derivare da un uso non corretto dell'elettrodomestico.

► Non permettere loro di pulire o effettuare lavori di manutenzione sull'elettrodomestico.

► Sorvegliare i bambini se sono vicini all'elettrodomestico. Evitare che i bambini giochino con l'elettrodomestico.

► Pericolo di soffocamento! I bambini giocando possono avvolgersi nel materiale d'imballaggio (p.es. pellicole) oppure infilarselo in testa e soffocare. Tenere lontano da bambini eventualmente presenti in casa il materiale d'imballaggio.

### Sicurezza tecnica

► Il circuito di refrigerante è testato per essere ermetico. L'apparecchio per il freddo corrisponde alle normative sulla sicurezza e alle direttive europee.



Se il circuito refrigerante è danneggiato: il refrigerante e l'olio possono fuoriuscire e incendiarsi.

► **Avvertenza:** pericolo di incendio/materiali infiammabili. Questo simbolo si trova sul compressore e indica la presenza di materiali infiammabili. Non rimuovere questo adesivo.

Il refrigerante contenuto (indicazioni sulla targhetta dati) è ecologico, ma infiammabile.

L'uso di questo refrigerante ecologico causa in parte un aumento della rumorosità durante il funzionamento. Oltre ai rumori di funzionamento del compressore si possono verificare dei rumori di flusso nell'intero circuito refrigerante. Questi effetti non sono purtroppo evitabili, ma non influiscono sull'efficienza dell'apparecchio.

Quando si trasporta o si incassa/posiziona l'apparecchio fare attenzione a che non si danneggi nessun componente del circuito refrigerante. Il refrigerante che schizza fuori può causare ferimenti agli occhi e quello che fuoriesce può incendiarsi.

In caso di danneggiamenti:

- Evitare fiamme vive o fonti d'accensione.
- Staccare l'apparecchio dalla rete elettrica.
- Aerare per alcuni minuti l'ambiente in cui è installato l'apparecchio.
- Avvisare il servizio di assistenza tecnica.

► Maggiore è la quantità di refrigerante nell'apparecchio, più grande deve essere l'ambiente in cui viene installato. In caso di perdite, in un ambiente troppo piccolo può formarsi una miscela infiammabile di gas e aria. In termini di dimensioni dell'ambiente, per ogni 8 g di refrigerante dovrebbe corrispondere almeno 1 m<sup>3</sup>. La quantità di refrigerante è indicata sulla targhetta dati apposta all'interno dell'apparecchio.

► I dati di allacciamento (protezione, frequenza, tensione) riportati sulla targhetta dati dell'elettrodomestico devono corrispondere assolutamente a quelli della rete elettrica affinché l'elettrodomestico non si danneggi. Confrontare questi dati prima dell'allacciamento.

In caso di dubbi rivolgersi a un elettricista qualificato.

## Indicazioni sulla sicurezza e avvertenze

---

- ▶ La sicurezza elettrica dell'elettrodomestico è garantita solo se l'elettrodomestico è allacciato con un regolare conduttore di protezione (terra). Assicurarsi che questa condizione fondamentale per la sicurezza sia verificata. In caso di dubbi, far controllare l'impianto da un elettricista specializzato.
- ▶ È possibile il funzionamento temporaneo o permanente su un sistema di alimentazione di energia elettrica autosufficiente o non sincrono alla rete (come reti autonome, sistemi di backup). Requisito per il funzionamento è che il sistema di alimentazione di energia elettrica rispetti le normative EN 50160 o similari.  
Le misure di sicurezza previste nell'impianto domestico e per questo prodotto Miele devono essere garantite per funzionalità e procedure anche col funzionamento autonomo oppure non sincrono alla rete oppure sostituite da misure eguali nell'installazione. Come per esempio descritto nella pubblicazione attuale della VDE-AR-E 2510-2.
- ▶ Se il cavo di alimentazione fornito è danneggiato, sostituirlo con un cavo originale per evitare rischi per l'utente. Solo con i pezzi di ricambio originali, Miele dà la garanzia di soddisfare le richieste di sicurezza. Per motivi di sicurezza è necessario che la sostituzione sia effettuata da personale qualificato o dal servizio di assistenza tecnica Miele.
- ▶ Prese multiple o prolunghie non garantiscono la necessaria sicurezza (pericolo di incendio). Non collegare quindi l'elettrodomestico alla rete elettrica con questo tipo di dispositivi.
- ▶ Se l'umidità giunge a parti dell'elettrodomestico sotto tensione, può causare un corto circuito. Non utilizzare l'elettrodomestico in ambienti umidi o soggetti a spruzzi d'acqua (ad es. garage, lavanderie ecc.).
- ▶ Non utilizzare questo elettrodomestico in luoghi non stazionari (ad es. sulle navi).
- ▶ Se l'elettrodomestico è danneggiato, la sicurezza dell'utente non è garantita. Verificare che non vi siano danni visibili. Non utilizzare un elettrodomestico danneggiato.
- ▶ Per questioni di sicurezza, l'elettrodomestico deve essere usato solo una volta incassato.



## Indicazioni sulla sicurezza e avvertenze

---

- ▶ Per eseguire lavori di installazione, manutenzione o riparazione staccare l'elettrodomestico dalla rete elettrica. Accertarsene compiendo le seguenti operazioni:
  - disinserire i fusibili dell'impianto elettrico, oppure
  - svitare del tutto i fusibili, oppure
  - staccare il cavo di alimentazione elettrica dalla rete. Nel caso di cavi dotati di spina, staccare il cavo afferrando la spina, senza tirare il cavo.
- ▶ A causa di lavori di installazione e manutenzione o riparazione eseguiti in modo non corretto possono insorgere gravi pericoli per l'utente. Far eseguire questo tipo di interventi solo da personale qualificato e autorizzato Miele.
- ▶ Il diritto alla garanzia decade se l'elettrodomestico non viene riparato dall'assistenza tecnica autorizzata Miele.
- ▶ Eventuali pezzi difettosi possono essere sostituiti solo con ricambi originali Miele. Solo così Miele può garantire il pieno rispetto degli standard di qualità previsti.
- ▶ Questo apparecchio per il freddo è dotato di una lampadina speciale per soddisfare specifiche esigenze (p.es. temperatura, umidità, resistenza chimica e all'usura, vibrazione). Impiegare la lampadina speciale solo per l'uso previsto. Non è adatta per illuminare l'ambiente. La sostituzione può essere effettuata solo dal servizio di assistenza tecnica autorizzato Miele. Questo apparecchio contiene diverse sorgenti luminose almeno della classe di efficienza energetica G.

### Installazione corretta

- ▶ Per l'installazione di questo apparecchio osservare assolutamente anche le istruzioni di montaggio.
- ▶ Durante il trasporto e l'incasso dell'apparecchio del freddo, indossare sempre guanti protettivi.
- ▶ Per le operazioni d'incasso farsi aiutare da un'altra persona.
- ▶ Eseguire il cambio dell'incernieratura dello sportello (se necessario) in base alle istruzioni di montaggio allegate.

## Indicazioni sulla sicurezza e avvertenze

---

### Impiego corretto

- ▶ L'apparecchio è predisposto per una determinata classe climatica (area temperatura ambiente), i cui limiti devono essere rispettati. La classe climatica è riportata sulla targhetta dati all'interno dell'elettrodomestico. Una temperatura ambiente più bassa causa il fermo prolungato del compressore, cosicché l'apparecchio non riesce a mantenere la temperatura necessaria.
- ▶ Le fessure di aerazione e di fuoriuscita dell'aria non devono essere coperte o ostruite. In caso contrario non sarebbe garantita la circolazione dell'aria. Il consumo di corrente elettrica aumenta e non si escludono danni ai componenti dell'elettrodomestico.
- ▶ Se nell'elettrodomestico o nello sportello dell'elettrodomestico vengono conservati alimenti contenenti oli e grassi, accertarsi che il grasso che eventualmente fuoriesce non tocchi le parti dell'elettrodomestico in materiale plastico. Si possono formare delle crepe dovute a tensione e il materiale plastico potrebbe rompersi.
- ▶ Pericolo di incendio e di esplosione. Non conservare nell'apparecchio sostanze esplosive o prodotti con gas combustibili (p.es. bombolette spray). I composti gassosi infiammabili possono incendiarsi a causa di componenti elettrici.
- ▶ Pericolo di esplosione. Non azionare all'interno dell'apparecchio congegni elettrici (ad es. per la produzione di gelato). Possono generare scintille.
- ▶ Non consumare prodotti alimentari rimasti troppo a lungo nell'elettrodomestico. Pericolo di intossicazione. La durata di conservazione delle vivande dipende da diversi fattori, tra l'altro dal grado di freschezza, dalla qualità degli alimenti e dalla temperatura di conservazione. Osservare la data di scadenza e le avvertenze per la conservazione dei prodotti alimentari!

### Accessori e pezzi di ricambio

- ▶ Utilizzare esclusivamente accessori originali Miele. Se si montano o utilizzano altri accessori, il diritto alla garanzia e a prestazioni in garanzia per vizi e/o difetti del prodotto decade.
- ▶ Miele garantisce la fornitura di pezzi di ricambio fino a 15 anni, minimo per 10, dopo l'uscita di gamma dell'apparecchio per il freddo.

### **Pulizia e manutenzione**

- ▶ Non trattare la guarnizione dello sportello con oli o grassi. Con il passare del tempo, la guarnizione potrebbe diventare porosa.
- ▶ Il vapore di un elettrodomestico di pulizia a vapore può giungere alle parti sotto tensione e causare un corto circuito. Per pulire l'elettrodomestico non utilizzare mai un apparecchio a vapore.
- ▶ Oggetti appuntiti o affilati danneggiano i generatori di freddo e l'elettrodomestico può rimanere danneggiato. Non usare quindi oggetti appuntiti o affilati per
  - eliminare strati di brina o di ghiaccio,
  - staccare le vaschette dei cubetti di ghiaccio o alimenti gelati.
- ▶ Non introdurre nell'elettrodomestico dispositivi elettrici di riscaldamento oppure candele per sbrinarlo. Danneggerebbero i materiali plastici.
- ▶ Non utilizzare spray sbrinanti poiché questo tipo di prodotto può generare gas esplosivi, contenere solventi o propellenti oppure essere nocivo alla salute.

## Indicazioni sulla sicurezza e avvertenze

---

### Trasporto

- ▶ Trasportare l'elettrodomestico sempre in posizione eretta e nell'imballaggio di trasporto affinché non possa danneggiarsi.
- ▶ Pericolo di ferirsi e di danneggiare l'elettrodomestico! Trasportare l'apparecchio facendosi aiutare da un'altra persona, perché il peso è consistente.

### Smaltimento del vecchio apparecchio

- ▶ I bambini che giocano possono chiudersi dentro l'apparecchio e soffocare.
  - Smontare lo/gli sportello/i.
  - Estrarre i cassetti.
  - Lasciare i ripiani nell'apparecchio, cosicché i bambini non possano entrare facilmente.
  - Rendere inservibile la serratura sportello del vecchio elettrodomestico. In questo modo si evita che i bambini giocando vi si chiudano all'interno e si mettano in pericolo di vita.
- ▶ Pericolo di scossa elettrica!
  - Staccare la spina dal cavo di alimentazione.
  - Staccare il cavo di alimentazione dal vecchio apparecchio.

Smaltire spina elettrica e cavo di alimentazione elettrica separati dal vecchio apparecchio.

- ▶ Prima e dopo lo smaltimento accertarsi che l'apparecchio non si trovi nelle immediate vicinanze di benzina oppure altri gas e liquidi combustibili.
- ▶ Pericolo di incendio a causa di olio o refrigerante che fuoriesce. Il refrigerante e l'olio contenuti sono infiammabili. Il refrigerante e l'olio contenuti possono prendere fuoco in caso di elevata concentrazione e a contatto con una fonte di calore esterna. Nel corso dello smaltimento, accertarsi che il circuito del freddo non possa danneggiarsi per evitare una fuoriuscita non controllata di refrigerante (indicazioni sulla targhetta dati) e di olio.

## Indicazioni sulla sicurezza e avvertenze

---

► Il prodotto refrigerante può far male agli occhi! Fare attenzione a non danneggiare il circuito di refrigerazione:

- bucando i canali refrigeranti dell'evaporatore;
- piegando le condutture;
- raschiando i rivestimenti della superficie.

### Simboli sul compressore (a seconda del modello)

Questo avviso ha significato solo per il riciclaggio. Col funzionamento normale non sussiste alcun pericolo.



► L'olio del compressore in caso di ingerimento e di introduzione nelle vie aeree può essere letale.

## Il Vostro contributo alla tutela dell'ambiente

### Smaltimento dell'imballaggio

L'imballaggio è pratico e protegge l'apparecchio da eventuali danni di trasporto. I materiali utilizzati per l'imballaggio sono riciclabili, in quanto selezionati secondo criteri di rispetto dell'ambiente e di facilità di smaltimento.

Restituire gli imballaggi al circuito di raccolta dei materiali consente di risparmiare materie prime. Utilizzare centri di raccolta per materiali specifici ed eventuali opzioni di ritiro alternative. Smaltire correttamente anche gli imballaggi utilizzati per il trasporto.

### Smaltimento delle apparecchiature

Le apparecchiature elettriche ed elettroniche contengono spesso materiali utili. Contengono altresì sostanze, composti e componenti che erano necessari per il funzionamento e la sicurezza dell'apparecchiatura stessa. Smaltirli in modo non adeguato o nei rifiuti domestici potrebbe nuocere alla salute e all'ambiente. In nessun caso quindi smaltire queste apparecchiature nei normali rifiuti domestici.



Accertarsi che l'apparecchio per il freddo non si danneggi fino al momento del corretto smaltimento.

In questo modo è garantito che il refrigerante contenuto nel circuito e l'olio del compressore non possano disperdersi nell'ambiente.

Il simbolo del cassonetto barrato indica che il prodotto deve essere conferito agli idonei centri di raccolta differenziata

allestiti dai comuni o dalle società di igiene urbana oppure riconsegnato gratuitamente al rivenditore al momento dell'acquisto di una nuova apparecchiatura di tipo equivalente, in ragione di uno a uno. L'utente è tenuto a cancellare eventuali dati personali dall'apparecchiatura elettronica da smaltire. L'adeguata raccolta differenziata contribuisce a evitare possibili effetti negativi sull'ambiente e sulla salute e favorisce il riciclo dei materiali di cui è composta l'apparecchiatura. Per la gestione del recupero e dello smaltimento degli elettrodomestici, Miele Italia aderisce al consorzio Ecodom (Consorzio Italiano Recupero e Riciclaggio Elettrodomestici). Smaltimento dei rifiuti di apparecchiature elettriche ed elettroniche (RAEE), ai sensi del Decr. legisl. 14 marzo 2014, n. 49 in attuazione della Direttiva 2012/19/UE e sui RAEE sullo smaltimento dei rifiuti di apparecchiature elettriche ed elettroniche. L'utente è tenuto per legge a rimuovere dalle apparecchiature batterie, accumulatori e lampade esausti e rimovibili, in modo non distruttivo. Conferirli agli idonei centri di raccolta differenziata dove vengono presi in consegna gratuitamente. Accertarsi che fino al momento dello smaltimento l'apparecchiatura sia tenuta lontana dai bambini.

## Risparmiare energia ...

- Luogo di installazione** Con temperature ambiente maggiori, l'apparecchio per il freddo deve raffreddare più spesso e consuma quindi più energia elettrica. Quindi:
- Posizionare l'apparecchio per il freddo in un ambiente ben aerato.
  - Non posizionarlo accanto a una fonte di calore (termosifoni, cucina elettrica).
  - Proteggere l'apparecchio per il freddo da raggi di sole diretti.
  - Garantire una temperatura ambiente ideale intorno ai 20 °C.
  - Tenere libere le sezioni di aerazione e sfiato ed eliminare la polvere con regolarità dalle sezioni di aerazione e sfiato.
- Impostazione temperatura** Più bassa è la temperatura impostata, maggiore sarà il consumo energetico. Si consigliano le seguenti impostazioni:
- vano frigorifero da 4 a 5 °C.
- Uso** A causa del calore immesso e una circolazione dell'aria ostacolata aumenta il consumo energetico. Quindi:
- aprire lo/gli sportello/i sempre brevemente. Una buona disposizione degli alimenti aiuta ad orientarsi.
  - Dopo l'apertura, chiudere lo/gli sportello/i sempre completamente.
  - Far raffreddare alimenti e bevande calde prima di introdurli nell'apparecchio.
  - Conservare gli alimenti sempre ben confezionati o coperti.
  - Non riempire eccessivamente gli scomparti per permettere all'aria di circolare.
  - Disposizione di cassette e ripiani come da fornitura.
  - Disporre nel vano frigorifero alimenti congelati da scongelare.

# Presentazione del prodotto

---

## Descrizione apparecchio

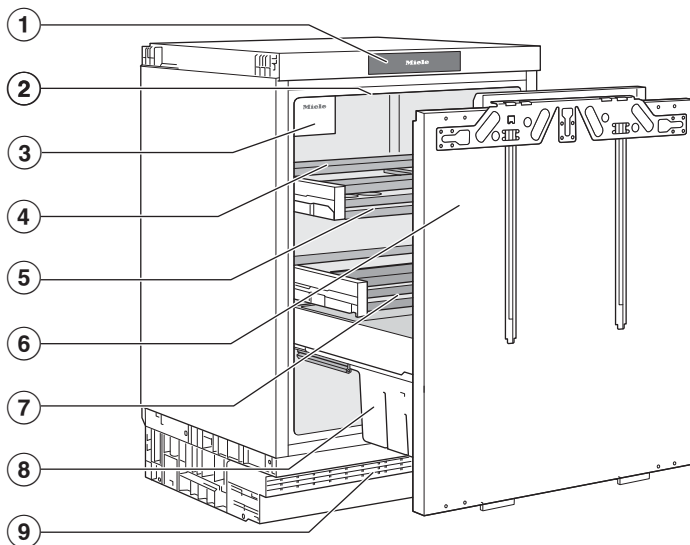



- ① Display
- ② Illuminazione interna
- ③ Ventola
- ④ Asticelle divisorie amovibili sui cassetti estraibili
- ⑤ Cassetti estraibili con base in vetro
- ⑥ Carrello estraibile con sportello regolabile
- ⑦ Canaletta di raccolta e foro di scarico acqua di sbrinamento
- ⑧ Mensola per bottiglie
- ⑨ Griglia di aerazione e sfiato

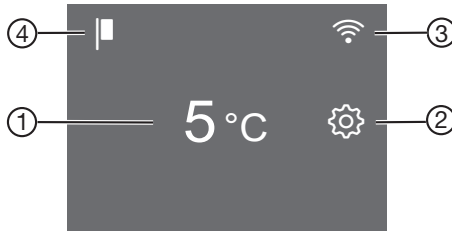

## Display di avvio

Il display può graffiarsi con oggetti appuntiti o affilati, come una matita.  
Toccare il display solo con le dita.  
Se le dita sono fredde, è possibile che il display non reagisca.



- ① Indicazione della temperatura per il vano frigorifero
- ② Tasto sensore modalità di impostazione  per selezionare diverse funzioni nella modalità di impostazione
- ③ Spia Miele@home stato di connessione (visibile solo se è stata configurata la funzione Miele@home)
- ④ Spia Modalità fiera (visibile solo se è stata attivata la funzione di Modalità fiera)

## Comandare l'apparecchio per il freddo tramite il display

- Toccare l'area desiderata/il simbolo desiderato sul display di avvio.
  - Scorrere verso sinistra o verso destra sul display, finché al centro viene visualizzato il valore/il simbolo desiderato.
  - Per confermare toccare la selezione a display.
- Il valore/il simbolo selezionato si accende (a parte alcune eccezioni) di colore arancione.
- Per uscire da questo livello di impostazione, cliccare su  o OK.

# Presentazione del prodotto

## Modalità impostazioni

### Modalità Holiday

La funzione Modalità Holiday  è consigliata se p.es. durante le ferie non si desidera spegnere completamente il vano frigorifero o se non è necessaria una potenza di raffreddamento elevata (v. capitolo “Modifica delle impostazioni”).

Con la modalità Holiday  attivata, il vano frigorifero viene regolato su una temperatura di 15 °C. Il vano frigorifero può quindi rimanere in funzione a risparmio energetico.

Con questa temperatura media del vano frigorifero, gli alimenti non facilmente deperibili possono rimanere ancora per un po' di tempo nell'apparecchio per il freddo. I consumi energetici sono inferiori rispetto al funzionamento standard.

Allo stesso modo non si formano odori o muffa come si può verificare con una zona frigorifero spenta a sportello chiuso.

### Funzione di blocco /

La funzione di blocco attiva protegge dallo spegnimento indesiderato dell'apparecchio per il freddo e da eventuali regolazioni indesiderate da persone non autorizzate p.es. bambini.

Se p.es. si desidera modificare la temperatura solo per poco tempo, è possibile disattivare brevemente la funzione di blocco (v. cap. “Modifica delle impostazioni”).

### Spegnere l'apparecchio per il freddo

V. cap. “Primo avvio”, par. “Spegnere l'apparecchio per il freddo”.

## Modalità Shabbat

Per rispettare le tradizioni religiose, l'apparecchio per il freddo dispone della modalità Shabbat (v. cap. “Modifica delle impostazioni”).

Con la modalità Shabbat  attiva, si disattivano temporaneamente:

- l'illuminazione interna con lo sportello dell'apparecchio aperto
- la luce espositiva con lo sportello dell'apparecchio chiuso
- tutti i segnali acustici e visivi
- il display
- l'IceMaker
- una connessione WLAN attiva
- promemoria (p.es. visualizzazione filtro Active AirClean): viene mantenuto l'intervallo di tempo impostato

Tutte le altre funzioni attivate precedentemente rimangono attive.

Mentre la modalità Shabbat  è attiva, non è possibile effettuare impostazioni sull'apparecchio per il freddo.

## Informazioni sulla modalità Shabbat

Qui è possibile visualizzare la versione della modalità Shabbat.

## Intervallo fino all'attivazione dell'allarme sportello

Qui è possibile impostare l'intervallo fino all'attivazione dell'allarme sportello dopo l'apertura dello sportello dell'apparecchio (v. cap. “Modifica delle impostazioni”).

# Presentazione del prodotto

## Miele@home @

L'apparecchio per il freddo è dotato di un modulo WLAN integrato.

Di serie la connessione in rete è disattivata.

Qui è possibile configurare la funzione Miele@home per la prima volta, disattivare e attivare la WLAN oppure resettare la configurazione di rete (v. cap. "Modifica delle impostazioni").

Per l'utilizzo sono necessari:

- una rete WLAN
- l'app Miele
- un account Miele. L'account si può creare tramite l'app Miele.

L'app Miele guida l'utente nel collegamento tra l'apparecchio per il freddo e la rete domestica WLAN.

Dopo aver collegato l'apparecchio per il freddo alla rete WLAN, con l'app è possibile p.es. eseguire le seguenti azioni:

- Visualizzare informazioni sullo stato di funzionamento dell'apparecchio per il freddo.
- Modificare le impostazioni dell'apparecchio per il freddo.

Con la connessione dell'apparecchio per il freddo alla rete WLAN, aumenta il consumo energetico anche se l'apparecchio per il freddo è spento.

Accertarsi che sul luogo di posizionamento dell'elettrodomestico il segnale della rete WLAN sia sufficientemente forte.

## Disponibilità connessione WLAN

La connessione WLAN condivide un'area di frequenza con altri apparecchi (p.es. forni a microonde, giocattoli con

telecomando). Per questo motivo si possono verificare errori di connessione temporanei o totali. Una costante disponibilità delle funzioni offerte non è quindi garantita.

## Disponibilità Miele@home

L'uso della app Miele dipende dalla disponibilità del servizio Miele@home del Vostro paese.

Il servizio Miele@home non è disponibile in tutti i paesi.

Informazioni relative alla disponibilità sono riportate sulla pagina internet [www.miele.com](http://www.miele.com).

## App Miele

È possibile scaricare la App Miele gratuitamente da Apple App Store® o da Google Play Store™.



## Acustica tasti

Qui è possibile attivare o disattivare l'acustica tasti (v. cap. "Modificare le impostazioni").

## Allarmi e segnali acustici

Qui è possibile modificare il volume degli allarmi e dei segnali acustici (p.es. per un allarme sportello o una segnalazione di guasto). Oppure è possibile disattivare totalmente gli allarmi e i segnali acustici se disturbano (v. cap. "Modificare le impostazioni").

# Presentazione del prodotto

## Luminosità display

Qui è possibile adeguare la luminosità del display alle condizioni di illuminazione dell'ambiente (v. cap. "Modificare le impostazioni").

## Unità temperatura °C/°F

Qui è possibile impostare l'unità temperatura desiderata (°Celsius o °Fahrenheit) (v. cap. "Modificare le impostazioni").

## Modalità fiera

Qui è possibile disattivare la modalità fiera, se la modalità fiera è attivata di serie (sul display di avvio viene visualizzato ) (v. cap. "Modifica delle impostazioni").

La modalità fiera consente al rivenditore specializzato di presentare l'apparecchio per il freddo senza attivare il raffreddamento. Questa impostazione non è necessaria per l'utilizzo privato.

## Impostazioni di serie

Qui è possibile resettare le impostazioni dell'apparecchio per il freddo all'impostazione di serie (v. cap. "Modifica delle impostazioni").

**Suggerimento:** Resettare le impostazioni dell'apparecchio per il freddo alla rispettiva impostazione di serie, quando si smaltisce, si vende l'apparecchio per il freddo oppure si mette in funzione un apparecchio per il freddo usato. In questo modo si resetta anche la configurazione di rete in modo che i dati personali sono rimossi dall'apparecchio per il freddo. Inoltre un proprietario precedente non può accedere all'apparecchio per il freddo.

## Informazioni sull'apparecchio per il freddo

Qui è possibile richiamare l'identificativo del modello e il numero di fabbricazione dell'apparecchio per il freddo.



Tenere pronti questi dati dell'apparecchio:

- per connettere l'apparecchio per il freddo alla rete WLAN (v. cap. "Modifica delle impostazioni", par. "Configurare Miele@home per la prima volta");
- per segnalare un guasto all'assistenza tecnica Miele (v. cap. "Assistenza tecnica");
- per richiedere informazioni alla banca dati EPREL (v. cap. "Assistenza tecnica").

## Sicurezza

### Allarme sportello

L'apparecchio è dotato di un allarme sportello che si attiva per evitare inutili consumi di energia elettrica a sportello aperto e per evitare che il caldo dell'ambiente possa penetrare nel vano e deteriorare gli alimenti conservati.

Se lo sportello dell'apparecchio resta aperto per più tempo, sul display temperatura si visualizza   con luce gialla. Suona inoltre un segnale acustico e l'illuminazione interna si accende a intermittenza.

È possibile modificare il periodo fino all'attivazione dell'allarme sportello (v. cap. "Modificare le impostazioni", par. "Modificare il periodo fino all'attivazione dell'allarme sportello").

## Presentazione del prodotto

Anche il segnale acustico dell'allarme sportello può essere disattivato (v. cap. "Modificare le impostazioni", par. "Modificare il volume degli allarmi e dei segnali acustici").

Appena si chiude lo sportello dell'apparecchio, il segnale acustico si disattiva e  scompare dal display.

### Disattivare preventivamente l'allarme sportello

■ Toccare .

Il segnale acustico cessa di suonare,  si spegne e l'illuminazione interna resta accesa.

Se lo sportello dell'apparecchio non viene chiuso, l'allarme sportello si riattiva dopo un po' di tempo.

## Funzioni apparecchio

### Superraffreddamento ❄

Con la funzione Superraffreddamento ❄ accesa, il **vano frigorifero** raggiunge rapidamente la temperatura più bassa (in base alla temperatura ambiente). L'apparecchio per il freddo funziona alla massima capacità di raffreddamento e la temperatura si abbassa. Selezionare questa funzione per raffreddare o refrigerare rapidamente grandi quantità di alimenti freschi o bevande.

Con la funzione Superraffreddamento ❄ attiva è possibile che si sentano dei rumori.

La funzione Superraffreddamento ❄ deve essere attivata **4 ore prima di introdurre** alimenti o bevande nell'apparecchio.

La funzione Superraffreddamento ❄ si disattiva in automatico dopo ca. 12 ore. L'apparecchio per il freddo raffredda di nuovo a potenza normale.

**Suggerimento:** Per risparmiare energia è possibile disattivare autonomamente la funzione Superraffreddamento ❄, quando gli alimenti o le bevande sono abbastanza freddi.

### Disposizione degli alimenti

 Pericolo di danneggiamento a causa di un carico pesante. Un carico troppo pesante può danneggiare il carrello estraibile. Rispettare il carico massimo di 20 kg.

### Spostare le asticelle divisorie nei cassetti estraibili

 Pericolo di danneggiamento e ferimento a causa della rimozione delle asticelle. La lastra di vetro del carrello estraibile può cadere e rompersi. Non rimuovere le asticelle anteriori né quelle posteriori.

Per suddividere il carrello estraibile in scomparti di dimensioni diverse, è possibile spostare le asticelle divisorie centrali dei cassetti estraibili.

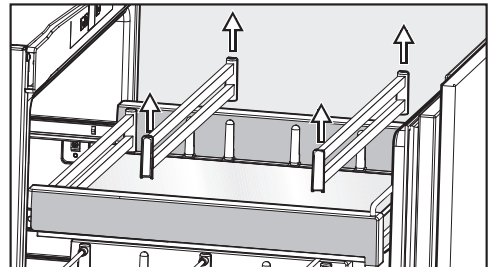

## Presentazione del prodotto

- Afferrare a destra e sinistra le asticelle divisorie e, facendo attenzione, rimuoverle verso l'alto.
- Spostare le asticelle divisorie in avanti o indietro.

La ventola sporge leggermente nell'area centrale del carrello estraibile superiore quando quest'ultimo viene inserito.

In questo modo gli alimenti possono spostarsi leggermente ed eventualmente rovesciarsi.

Conservare in questa area solo gli alimenti non aperti.

Se si desidera smontare i cassetti estraibili per la pulizia, posizionarli prima su una superficie morbida (p.es. un canovaccio) (v. cap. "Pulizia e manutenzione", par. "Smontare i cassetti estraibili").

- Quindi reinserire completamente le guide telescopiche. In questo modo si evita che si verifichino danni!
- Reinserire i cassetti estraibili sulle guide telescopiche completamente inserite.
- Inserire i cassetti nell'apparecchio finché s'incastano percettibilmente.

### Rimuovere i cassetti estraibili

I cassetti estraibili si spostano su guide telescopiche che permettono di estrarli completamente per le operazioni di carico/scarico e di pulizia.

- Estrarre il cassetto fino alla battuta di arresto.

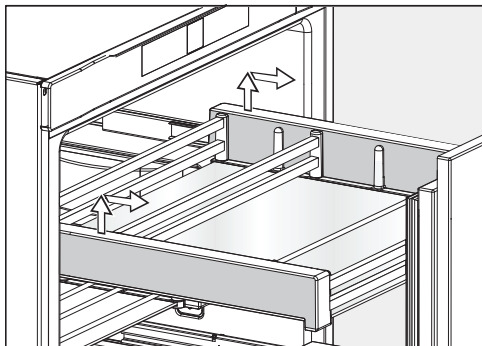

- Afferrare il cassetto estraibile di lato nella parte posteriore, sollevarlo prima verso l'alto e poi verso di sé.

## Prima dell'uso

- Rimuovere tutti i materiali d'imballaggio e le pellicole protettive.
- Pulire l'interno dell'apparecchio e gli accessori (v. cap. "Pulizia e manutenzione").

## Collegare l'apparecchio

- Collegare l'apparecchio alla rete elettrica, come descritto nel capitolo "Allacciamento elettrico".

Sul display compare prima Miele, poi .

## Accendere l'elettrodomestico



- Aprire lo sportello.
- Toccare il display .

L'apparecchio inizia a raffreddare e la luce interna si accende quando si apre lo sportello.

L'apparecchio si regola sulla temperatura preimpostata.

Per consentire che la temperatura all'interno dell'elettrodomestico scenda sufficientemente, attendere un po' di tempo prima di introdurre gli alimenti. Sistemare gli alimenti nell'apparecchio solo quando è stata raggiunta la temperatura preimpostata.

## Spegnere l'elettrodomestico

- Toccare a display l'indicazione della temperatura.
- Scorrere verso destra finché al centro è visualizzato .
- Toccare .

Il raffreddamento e la luce interna sono spenti.

A display compare .

Notare bene: l'apparecchio per il freddo non è staccato dalla rete se viene spento con l'interruttore on/off.

## In caso di assenza prolungata

Se in caso di lunga assenza non si pulisce l'apparecchio e si lasciano chiusi gli sportelli, all'interno potrebbe formarsi della muffa.

Pulire sempre l'apparecchio prima di un'assenza prolungata.

Se l'apparecchio non viene usato per un periodo di tempo prolungato, attenersi a quanto segue:

- spegnere l'elettrodomestico.
- Sfilare la spina dalla presa oppure disinserire l'interruttore principale dell'impianto elettrico.
- Per aerare a sufficienza l'elettrodomestico e per impedire che si generino cattivi odori, pulirlo e lasciarlo aperto.

## Impostare la temperatura

- Toccare a display l'indicazione della temperatura.
- Scorrere verso sinistra o verso destra finché al centro è visualizzata la temperatura desiderata.
- Per confermare, toccare la temperatura desiderata.

L'indicazione della temperatura passa nuovamente sulla temperatura effettiva attualmente presente nel vano frigorifero.

La temperatura del vano frigorifero aumenta:

- se lo sportello dell'apparecchio viene aperto frequentemente e rimane aperto per un certo periodo;
- quanti più alimenti vi vengono conservati;
- quanto più caldi sono gli alimenti introdotti nell'apparecchio.
- quanto più calda è la temperatura ambiente in cui è installato l'apparecchio per il freddo. L'apparecchio per il freddo è predisposto per una determinata classe climatica (area temperatura ambiente), i cui limiti devono essere rispettati.

## Valori temperatura impostabili

È possibile impostare la temperatura nel vano frigorifero da 2 a 9 °C.

## Display temperatura

Col funzionamento normale, a display viene visualizzata la **temperatura centrale effettiva** presente nel vano frigorifero.

A seconda della temperatura ambiente e dell'impostazione possono trascorrere ore finché viene raggiunta e visualizzata in modo costante la temperatura desiderata.

## Attivare il Superraffreddamento ❄

La funzione Superraffreddamento ❄ deve essere attivata **4 ore prima di introdurre** alimenti o bevande nell'apparecchio.

Con la funzione Superraffreddamento ❄ attiva è possibile che si sentano dei rumori.

- Toccare il display temperatura del vano frigorifero.
- Toccare ❄.
- ❄ si illumina di arancione.
- Uscire dal livello di impostazione, toccando il display temperatura.

## Disattivare il Superraffreddamento ❄

La funzione Superraffreddamento ❄ si disattiva in automatico dopo ca. 12 ore. L'apparecchio per il freddo raffredda di nuovo a potenza normale.

**Suggerimento:** Per risparmiare energia è possibile disattivare autonomamente la funzione Superraffreddamento ❄, quando gli alimenti o le bevande sono abbastanza freddi.

- Toccare il display temperatura del vano frigorifero.
- Toccare ❄.
- ❄ non si illumina più di arancione.
- Uscire dal livello di impostazione, toccando il display temperatura.



## Conservazione degli alimenti nel vano frigorifero

 Pericolo di esplosione a causa di composti gassosi infiammabili.

I composti gassosi infiammabili possono incendiarsi a causa di componenti elettrici.

Non conservare nell'apparecchio sostanze esplosive o prodotti con gas combustibili (p.es. bombolette spray). Le bombolette spray sono riconoscibili dall'indicazione del contenuto o dal simbolo della fiamma. Gas eventualmente in uscita possono incendiarsi a causa di componenti elettrici.

 Pericolo di danneggiamento a causa di alimenti che contengono grassi o olio.

Se nell'apparecchio o nello sportello dell'apparecchio vengono conservati alimenti contenenti oli e grassi, accertarsi che il grasso che eventualmente fuoriesce non tocchi le parti dell'apparecchio in materiale plastico. Si possono formare delle crepe dovute a tensione e il materiale plastico potrebbe rompersi.

Accertarsi che il grasso eventualmente fuoriuscito non tocchi le parti dell'apparecchio in materiale plastico.

Se la circolazione dell'aria non è sufficiente, si riduce la potenza di raffreddamento e aumentano i consumi di energia elettrica.

Conservare gli alimenti disponendoli ordinatamente nel vano, di modo che l'aria possa circolare.

Non coprire la ventola situata sulla parete posteriore.

## Aree di raffreddamento differenti

Per la naturale circolazione dell'aria, nel vano frigorifero si creano aree di temperatura differenti.

L'aria fredda, più pesante, scende nell'area inferiore del vano frigorifero. Sfruttate le diverse zone di raffreddamento per conservare gli alimenti!

### Area con temperatura più alta

L'area con la temperatura più alta nel vano frigorifero si trova in alto nella zona anteriore e nello sportello. Utilizzare quest'area per conservare burro e formaggio. Il burro non si indurisce e si può quindi spalmare facilmente; il sapore del formaggio rimane inalterato.

### Area con la temperatura più bassa

L'area con la temperatura più bassa nel vano frigorifero si trova direttamente sopra i cassetti per la frutta e la verdura e sulla parete posteriore.

Con un'impostazione della temperatura di 4 °C e una rispettiva igiene si ritarda la proliferazione dei batteri, p.es. salmonella e listeria che possono causare gravi intossicazioni da alimenti.

Utilizzare questa area per conservare alimenti delicati e facilmente deperibili, come:

- pesce, carne, pollame,
- insaccati, pietanze cotte,
- pietanze o dolci contenenti uova o panna,
- pasta fresca, impasti per torte dolci/ salate o pizza,
- formaggi e latticini di latte non pastorizzato,

## Uso

---

- humus, creme spalmabili alle verdure, sostituti vegetali del formaggio fresco,
- verdura precotta confezionata,
- in generale alimenti freschi (la cui data di scadenza si riferisce all'alimento conservato a una temperatura di almeno 4 °C).

**Suggerimento:** Disporre gli alimenti in modo che non tocchino la parete posteriore del vano frigorifero. In caso contrario potrebbero congelare e attaccarsi alla parete posteriore.

### Da non conservare in frigorifero

Non tutti gli alimenti sono idonei alla conservazione a temperature inferiori a 5 °C, perché sensibili al freddo.

Sono da considerarsi alimenti sensibili alle basse temperature:

- ananas, avocado, banana, melograno, mango, melone, papaya, frutto della passione, agrumi (come limoni, arance, mandarini, pompelmi),
- frutta non completamente matura,
- melanzane, cetrioli, patate, peperoni, pomodori, zucchine,
- formaggio duro (ad es. parmigiano, formaggio di montagna).

### Corretta conservazione degli alimenti

Conservare gli alimenti nel vano frigorifero solo **confezionati o ben coperti**. In questo modo si evita l'assorbimento di odori esterni, la disidratazione degli alimenti e la trasmissione di eventuali germi. Questo vale particolarmente nel caso di alimenti di origine animale. Accertarsi che soprattutto alimenti come carne cruda e pesce non siano a contatto con altri alimenti.

Con un'impostazione corretta della temperatura e la relativa igiene, è possi-

bile allungare notevolmente la conservazione degli alimenti e si evita che questi si deteriorino.

### Frutta e verdura

Conservare frutta e verdura fresche confezionate nell'apposito cassetto (VeggieBox). Conservare frutta e verdura tagliate coperte, oppure confezionate sottovuoto.

### Alimenti ricchi di proteine

Tenere presente che gli alimenti ricchi di proteine si deteriorano più facilmente. Questo vuol dire, per esempio, che i crostacei vanno a male più rapidamente del pesce mentre il pesce si conserva meno a lungo rispetto alla carne.

### Conservare gli alimenti nel cassetto per frutta e verdura (VeggieBox)

Nel VeggieBox le condizioni di conservazione per frutta e verdura sono ottimali.

Una maggiore umidità dell'aria fa in modo che l'umidità contenuta negli alimenti venga conservata, impedendo una loro rapida disidratazione. La temperatura corrisponde all'incirca alla temperatura del vano frigorifero tradizionale.

Ricordarsi che il grado di freschezza dell'alimento è fondamentale per un buon risultato di conservazione.

### Modificare l'umidità dell'aria nel VeggieBox

Il livello di umidità dell'aria del VeggieBox dipende sostanzialmente dal tipo e dalla quantità di alimenti conservati, se non sono confezionati. In caso di carico ridotto, l'umidità può risultare troppo bassa.

- Confezionare gli alimenti in piccole buste ermetiche.

## Uso

---

**Se i risultati di conservazione degli alimenti non sono soddisfacenti (p.es. perché risultano flosci e vizzi già dopo poco tempo), osservare le seguenti indicazioni:**

- Conservare solo alimenti freschi. Lo stato di freschezza iniziale degli alimenti è fondamentale per un buon risultato di conservazione.
- Pulire il VeggieBox prima di introdurvi degli alimenti.
- Far sgocciolare gli alimenti particolarmente umidi prima di riporli per la conservazione.
- Conservare alimenti sensibili al freddo nel VeggieBox (v. cap. “Conservazione degli alimenti nel vano frigorifero”, par. “Da non conservare in frigorifero”).
- Un'elevata percentuale di umidità dell'aria si raggiunge anche solo con l'umidità presente negli alimenti conservati, se questi non sono confezionati. Quanti più alimenti sono conservati nello scomparto, maggiore è l'umidità dell'aria.
- Conservare frutta e verdura tagliate coperte, oppure confezionate sottovuoto.
- Se con questa impostazione nello scomparto si forma troppa umidità, rischiando di compromettere la conservazione degli alimenti, rimuovere la condensa soprattutto dal fondo e collocare una griglia o un oggetto simile, in modo che l'umidità in eccesso possa gocciolare.
- Se l'umidità è troppo bassa con un carico ridotto, conservare gli alimenti in confezioni ermetiche.

### **La giusta temperatura**

L'impostazione corretta della temperatura è fondamentale per la durata degli alimenti. Con una diminuzione della temperatura si rallentano i processi di crescita dei microrganismi. Gli alimenti non si deteriorano rapidamente.

Nel vano frigorifero si consiglia una temperatura di **4 °C**.

### **Indicazioni per l'acquisto degli alimenti**

La premessa più importante per una lunga durata di conservazione è la freschezza iniziale degli alimenti, quando li si introduce nell'elettrodomestico.

Tenere presente anche la data di scadenza e la giusta temperatura di conservazione.

Non si dovrebbe interrompere la catena del freddo, ad es. quando si trasportano gli alimenti nell'automobile calda.



# Modifica delle impostazioni

## Spiegazioni sulle rispettive impostazioni

Mentre è attiva la modalità impostazioni , l'allarme sportello e altre segnalazioni vengono disattivati automaticamente.

### Modalità Holiday

La funzione modalità Holiday  si consiglia se ad es. durante le ferie non si desidera spegnere completamente il vano frigorifero o se non è necessaria una potenza di raffreddamento elevata.

La modalità Holiday accesa  viene visualizzata sul display di avvio. Può essere disattivata sia dal display di avvio che dalla modalità di impostazione .

Il vano frigorifero viene regolato su una temperatura di 15 °C. Il vano frigorifero può quindi rimanere in funzione a risparmio di energia.

Con questa temperatura media del vano frigorifero, alimenti non facilmente deperibili possono rimanere ancora per breve tempo nell'elettrodomestico. Il consumo energetico è più basso rispetto a quello del funzionamento normale.

Allo stesso modo non si formano odori o muffa come si può verificare con una zona frigorifero spenta a sportello chiuso.



 Pericolo per la salute a causa del consumo di alimenti avariati.

Per una temperatura costantemente superiore a 4 °C nel vano frigorifero possono essere pregiudicati la durata e la qualità degli alimenti.

Attivare la funzione modalità Holiday  sempre solo per un tempo limitato.

Durante questo periodo non conservare alimenti delicati e che possono deteriorarsi facilmente come frutta, verdura, pesce, carne e prodotti caseari.



### Disattivare la modalità Holiday

- Toccare .
- Scorrere verso sinistra o verso destra finché al centro è visualizzato .
- Toccare .



Quando la modalità Holiday disattivata, il simbolo  diventa bianco.

- Per uscire dal livello di impostazione, toccare .

### Attivare la funzione di blocco /

- Toccare .
- Scorrere verso sinistra o verso destra finché al centro è visualizzato .
- Toccare .

Con la funzione di blocco attiva, si accende  di arancione.

- Per uscire dal livello di impostazione, toccare .
- Chiudere lo sportello dell'apparecchio. Solo allora la funzione di blocco  è attiva.

## Modifica delle impostazioni

### Disattivare brevemente la funzione di blocco /

Se p.es. si desidera modificare la temperatura, è possibile disattivare brevemente la funzione di blocco:





- Toccare il display temperatura.
- Toccare per ca. 6 secondi .

Il display passa alla regolazione della temperatura.

- Effettuare adesso le impostazioni desiderate.

Chiudendo lo sportello dell'apparecchio, si riattiva la funzione di blocco .

### Spegnere completamente la funzione di blocco /



- Toccare .
- Toccare per ca. 6 secondi .
- Scorrere verso sinistra o verso destra finché al centro è visualizzato .
- Toccare .

Con la funzione di blocco attiva si accende  in bianco.

- Per uscire dal livello di impostazione, toccare .

### Attivare la modalità Shabbat

Mentre la modalità Shabbat  è attiva, non è possibile apportare modifiche alle impostazioni.

- Toccare .
- Scorrere verso sinistra o verso destra finché al centro è visualizzato .
- Toccare .

 si illumina di arancione.

- Per uscire dal livello di impostazione, toccare .

La modalità Shabbat attiva  viene visualizzata per circa 3 secondi a display.

Dopo il display si spegne.

Controllare che lo sportello sia ben chiuso, dato che i segnali di allarme acustici e ottici sono disattivati.

### Disattivare la modalità Shabbat

La funzione modalità Shabbat  viene disattivata automaticamente dopo ca. 80 ore.

È possibile disattivare la funzione modalità Shabbat  anche in anticipo.

- Toccare il display nero.

Compare .

- Toccare .

 si illumina di arancione.

- Toccare di nuovo il simbolo .

Quando la modalità Shabbat è disattivata, il simbolo  diventa bianco.

- Per uscire dal livello di impostazione, toccare .

### Modificare l'intervallo fino all'attivazione dell'allarme sportello

- Toccare .

- Scorrere verso sinistra o verso destra finché al centro è visualizzato .

- Toccare .



- Scorrere verso sinistra o verso destra fino all'intervallo desiderato tra 30 secondi e 3 minuti: al centro viene visualizzato 30 secondi.

- Per confermare, toccare l'impostazione desiderata.

- Per uscire dal livello di impostazione, toccare .

# Modifica delle impostazioni

## Configurare Miele@home per la prima volta





- Toccare .
- Scorrere verso sinistra o verso destra finché al centro è visualizzato .
- Toccare .
- Toccare il metodo di connessione desiderato (APP o WPS)

Dopo la connessione, a display compare .

Se non è stato possibile stabilire la connessione, compare .

- In questo caso riavviare il procedimento.
- Per uscire dal livello di impostazione, toccare .





## Disattivare la connessione WLAN

- Toccare .
- Scorrere verso sinistra o verso destra finché al centro è visualizzato .
- Toccare .
- Per disattivare la connessione WLAN, toccare .

Compare .

- Per uscire dal livello di impostazione, toccare .

## Attivare la connessione WLAN







- Toccare .
- Scorrere verso sinistra o verso destra finché al centro è visualizzato .
- Toccare .
- Per attivare la connessione WLAN, toccare .

Compare .

- Per uscire dal livello di impostazione, toccare .

Se la connessione WLAN è attiva, sul display si accende .

## Resettare la configurazione di rete





- Toccare .
- Scorrere verso sinistra o verso destra finché al centro è visualizzato .
- Toccare .
- Scorrere verso destra finché al centro è visualizzato .
- Toccare .
- Toccare .
- Per uscire dal livello di impostazione, toccare .



Tutte le impostazioni effettuate e i valori immessi per Miele@home vengono resettati.

La connessione WLAN è stata disattivata,  si spegne sul display.

Resettare la configurazione di rete quando si smaltisce o si vende l'elettrodomestico oppure quando si mette in funzione un apparecchio usato. Tutti i dati personali vengono rimossi dall'apparecchio. Inoltre un proprietario precedente non può accedere all'apparecchio.

## Disattivare l'acustica tasti

- Toccare .
- Scorrere verso sinistra o verso destra finché al centro è visualizzato  .
- Toccare .





Con l'acustica tasti spenta,   si illumina di bianco.

- Per uscire dal livello di impostazione, toccare .







## Modifica delle impostazioni

### Attivare l'acustica tasti

- Toccare .
  - Scorrere verso sinistra o verso destra finché al centro è visualizzato .
  - Toccare .
- Con l'acustica tasti accesa,  si illumina di arancione.
- Per uscire dal livello di impostazione, toccare .

### Modificare il volume dei segnali acustici /



- Toccare .
- Scorrere verso sinistra o verso destra finché al centro è visualizzato .
- Toccare .
- Selezionare il volume desiderato, spostando la barra verso sinistra o verso destra (livello 1–7).
- Se si desidera spegnere completamente gli allarmi e i segnali acustici, spostare la barra il più possibile verso sinistra finché questa non si spegne del tutto.
- Confermare l'impostazione desiderata toccando la barra.

Con gli allarmi e i segnali acustici spenti compare  in colore bianco.

Con gli allarmi e i segnali acustici attivi, compare  in colore arancione.

- Per uscire dal livello di impostazione, toccare .

### Modificare la luminosità display

- Toccare .
- Scorrere verso sinistra o verso destra finché al centro è visualizzato .
- Toccare .





- Selezionare il livello di luminosità desiderato, spostando la barra verso sinistra o verso destra (livello 1–7).
- Confermare l'impostazione desiderata toccando la barra.
- Per uscire dal livello di impostazione, toccare .

### Modificare l'unità temperatura °C/°F

- Toccare .
  - Scorrere verso sinistra o verso destra finché al centro è visualizzato °C o °F.
  - Premere °C o °F per modificare l'unità temperatura.
- Compare °C o °F.





- Per uscire dal livello di impostazione, toccare .

### Disattivare la modalità fiera

- Toccare .
- Toccare .
- Scorrere verso sinistra o verso destra finché al centro è visualizzato .
- Toccare .

Dopo aver spento la modalità fiera , l'apparecchio per il freddo si spegne e deve essere riacceso.

### Ripristinare l'impostazione di serie

- Toccare .
  - Scorrere verso sinistra o verso destra finché al centro è visualizzato .
  - Toccare .
- Compare .
- Toccare .

L'apparecchio per il freddo si spegne e deve essere riacceso.

## Pulizia e manutenzione

Non rimuovere la targhetta dati all'interno dell'elettrodomestico. In caso di guasti è necessaria.

Fare attenzione che non giunga dell'acqua all'elettronica o all'illuminazione.

 Pericolo di danneggiamento a causa della penetrazione di umidità. Il vapore di un apparecchio a vapore può danneggiare le plastiche e i componenti elettrici.

Non utilizzare mai un apparecchio a vapore per pulire l'elettrodomestico.

Attraverso la canaletta destinata allo scarico dell'acqua di sbrinamento non deve scorrere nessun liquido di pulizia.

### Indicazioni sui prodotti per la pulizia

All'interno del frigo/congelatore utilizzare solo prodotti per la pulizia che non compromettano gli alimenti.

Per non danneggiare le superfici, per la pulizia **evitare** di usare





- detersivi contenenti soda, ammoniaca, acidi o cloruri,
- prodotti anticalcare,
- detersivi abrasivi, ad es. polveri o late abrasivi, pietre di pulizia (cleaning stone),
- detersivi contenenti solventi,
- detersivi per acciaio inossidabile,
- detersivi per lavastoviglie,
- spray per forno,
- detersivi per vetro,

- spugne dure abrasive e spazzole, ad es. pagliette o spugne per i piatti,
- gomme cancella-sporco,
- raschietti affilati in metallo.

Per la pulizia si consiglia un panno in spugna pulito, dell'acqua tiepida e un po' di detersivo per i piatti.

### Operazioni preliminari per la pulizia

**Suggerimento:** Attivare la modalità di pulizia . Il raffreddamento nel vano frigorifero è disattivato, la luce interna invece rimane accesa.

- Toccare .
- Scorrere verso sinistra o verso destra finché al centro è visualizzato .
- Toccare .
- Per uscire da questo livello di impostazione, cliccare su .

La modalità di pulizia attivata  viene visualizzata sul display di avvio.

- Togliere gli alimenti dal congelatore e conservarli in un luogo fresco.
- Per la pulizia estrarre gli accessori che si possono togliere (v. par. "Rimuovere, smontare e pulire gli accessori").

### Smontare i cassetti estraibili

 Rischio di danni e lesioni dovuti a una pulizia non corretta.

Graffi sulla superficie delle basi in vetro possono causare la rottura del vetro.

Quando si pulisce la lastra in vetro osservare le stesse indicazioni come per tutte le altre superfici.

Non utilizzare spugne o spazzole dure e raschietti affilati in metallo.

- Rimuovere i cassetti estraibili (v. cap. "Disposizione degli alimenti").
- Posizionare i cassetti estraibili su una superficie morbida (p.es. un canovaccio).

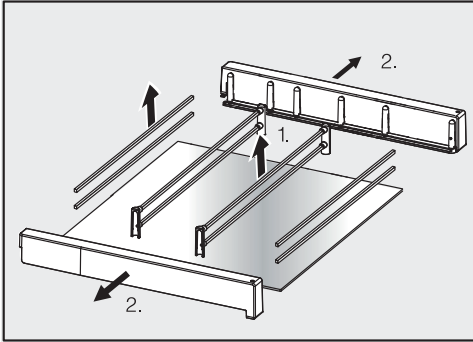

- Smontare il cassetto per pulirlo.
1. Afferrare a destra e sinistra le asticelle divisorie e, facendo attenzione, rimuoverle verso l'alto. Rimuovere i supporti dalle asticelle.
  2. Rimuovere le parti laterali dalla base in vetro.
- Ultimata la pulizia rimontare i cassetti estraibili in ordine inverso.

 Pericolo di danneggiamento a causa di una pulizia errata.

Le guide telescopiche contengono un lubrificante speciale, che può essere eliminato durante i lavori di pulizia. La rimozione del lubrificante speciale causa il danneggiamento delle guide telescopiche.

Pulire le guide telescopiche solo con un panno umido.

- I cassetti estraibili si muovono su guide telescopiche. Queste ultime possono essere pulite con un panno umido.

## Pulire il vano interno

Pulire l'apparecchio regolarmente, almeno una volta al mese.

Se lo sporco agisce a lungo, in determinate circostanze diventa impossibile eliminarlo.

Le superfici potrebbero decolorarsi o alterarsi.

Eliminare subito lo sporco.

- Pulire il **vano interno** dell'apparecchio con un panno pulito, acqua tiepida e un po' di detersivo per i piatti.
- Ultimate le operazioni di pulizia, risciacquare con acqua pulita e asciugare con un panno.
- Pulire la canaletta dell'acqua di sbrinamento e il foro di scarico con un'astina oppure qualcosa di simile affinché l'acqua di sbrinamento possa defluire correttamente.
- Per aerare in modo sufficiente l'apparecchio ed evitare la formazione di cattivi odori, lasciare l'apparecchio aperto ancora per breve tempo.

## Pulire gli accessori a mano o in lavastoviglie

I seguenti componenti devono essere lavati esclusivamente **a mano**:

- i listelli decorativi in tonalità acciaio inox
- listelli protettivi posteriori dei ripiani
- ripiano con parte serigrafata
- il contenitore per frutta e verdura (VeggieBox)
- i contenitori del carrello estraibile con asticelle di supporto
- tutti i cassetti e i relativi coperchi (presenti a seconda del modello)

## Pulizia e manutenzione

- il ripiano portabottiglie variabile (accessorio su richiesta)
- il box (disponibile come accessorio su richiesta)

I seguenti componenti sono **adatti al lavaggio in lavastoviglie**:

 Pericolo di danneggiare l'apparecchio a causa delle temperature troppo elevate in lavastoviglie.

Alcune parti dell'apparecchio possono diventare inutilizzabili o addirittura deformarsi a causa del lavaggio in lavastoviglie a una temperatura superiore a 55 °C.

Per le parti lavabili in lavastoviglie, selezionare esclusivamente programmi con max. 55 °C.

Le parti in materiale plastico possono tingersi nella lavastoviglie se vengono a contatto con sostanze coloranti presenti nei residui di cibo, ad es. carote, pomodori e ketchup. Questa decolorazione non pregiudica la stabilità dei pezzi.

- il supporto bottiglie, il portauova,
- il supporto per i filtri antiodore (disponibile come accessorio su richiesta)

### Togliere e smontare gli accessori per la pulizia

#### Pulire la guarnizione sportello

 Pericolo di danneggiamento a causa di una pulizia errata.

La guarnizione dello sportello trattata con oli o grassi può diventare porosa. Non trattare la guarnizione dello sportello con oli o grassi.



- Pulire regolarmente la guarnizione dello sportello con acqua pulita e asciugarla infine accuratamente con un panno.

#### Pulire le fessure di aerazione e fuoriuscita dell'aria

Eventuali depositi di polvere aumentano il consumo di energia elettrica.

- Pulire con regolarità le griglie di aerazione e sfiato servendosi di un pennello o dell'aspirapolvere (utilizzare ad es. il pennello per aspirapolvere Miele).

#### Dopo la pulizia

- Disattivare di nuovo la funzione di pulizia, toccando il display .
- Premere di nuovo .

Quando la funzione di pulizia è spenta, il simbolo  si accende di colore bianco.

L'elettrodomestico inizia di nuovo a raffreddare.

- Sistemare tutte le parti nell'apparecchio.
- Attivare per breve tempo la funzione Superraffreddamento  per abbassare più celermente la temperatura interna.
- Sistemare gli alimenti nell'apparecchio solo quando la temperatura è sufficientemente bassa.
- Chiudere lo/gli sportello/i.

## Risoluzione dei problemi

La maggior parte dei guasti che si verificano durante l'uso quotidiano si può risolvere in autonomia. In molti casi è possibile risparmiare tempo e costi senza doversi necessariamente rivolgere all'assistenza tecnica.

Sul sito [www.miele.it/c/assistenza-e-materiali-informativi-2466.htm](http://www.miele.it/c/assistenza-e-materiali-informativi-2466.htm) sono disponibili le informazioni relative alla risoluzione autonoma di guasti.

Le tabelle che seguono sono di aiuto per individuare ed eliminare le cause di un guasto o di un errore.





Fino a che il guasto non sarà risolto, non aprire lo sportello dell'elettrodomestico per evitare perdite di freddo.

<b>Problema</b>	<b>Causa e rimedio</b>
<b>L'apparecchio per il freddo non raffredda.</b>	L'apparecchio non è acceso. ■ Accendere l'apparecchio per il freddo.
	La spina non è inserita correttamente nella presa o la spina dell'apparecchio non è inserita correttamente nella presa dell'apparecchio. ■ Inserire la spina elettrica nella presa elettrica e la spina dell'apparecchio nella presa dell'apparecchio.
	Il fusibile dell'impianto elettrico di casa è scattato. L'apparecchio, la tensione di rete o un altro elettrodomestico potrebbero essere difettosi. ■ Rivolgersi a un elettricista qualificato o all'assistenza tecnica.
<b>Il compressore funziona costantemente.</b>	Non è un guasto. Per risparmiare energia, il compressore funziona con un numero inferiore di giri se non deve raffreddare l'apparecchio. In questo modo aumenta il tempo di funzionamento del compressore.
<b>Il compressore si attiva più frequentemente e più a lungo; la temperatura interna è troppo bassa.</b>	Le fessure di aerazione e sfiato sono ostruite o impolverate. ■ Non coprire mai le fessure di aerazione e sfiato. ■ Eliminare la polvere eventualmente presente su queste fessure con regolarità.
	Lo sportello è stato aperto frequentemente. Oppure sono stati conservati grandi quantitativi di alimenti freschi. ■ Aprire lo sportello solo quando necessario e per breve tempo.







## Risoluzione dei problemi

Problema	Causa e rimedio
	<p>La temperatura necessaria si imposta dopo breve tempo di nuovo in automatico.</p> <p>Lo sportello dell'elettrodomestico non è chiuso correttamente.</p> <ul style="list-style-type: none"> <li>■ Chiudere lo sportello.</li> </ul> <p>La temperatura necessaria si imposta dopo breve tempo di nuovo in automatico.</p> <p>Temperatura ambiente troppo elevata. Più alta è la temperatura ambiente, più a lungo rimane in funzione il compressore.</p> <ul style="list-style-type: none"> <li>■ Seguire le indicazioni riportate al cap. "Installazione", par. "Luogo di posizionamento".</li> </ul> <p>L'apparecchio non è stato incassato correttamente nel vano.</p> <ul style="list-style-type: none"> <li>■ Montare l'apparecchio in base alle istruzioni di montaggio allegate.</li> </ul> <p>È stata impostata una temperatura troppo bassa.</p> <ul style="list-style-type: none"> <li>■ Correggere l'impostazione della temperatura.</li> </ul> <p>La funzione Superraffreddamento ❄ è ancora accesa.</p> <ul style="list-style-type: none"> <li>■ Per risparmiare energia elettrica, spegnere la funzione Superraffreddamento ❄ in anticipo.</li> </ul>
<p><b>Il compressore si attiva meno di frequente e per periodi più brevi; la temperatura interna aumenta.</b></p>	<p>Non è un guasto. La temperatura è troppo elevata.</p> <ul style="list-style-type: none"> <li>■ Correggere l'impostazione della temperatura.</li> <li>■ Controllare di nuovo la temperatura dopo 24 ore.</li> </ul>
<p><b>L'elettrodomestico è ricoperto di brina/ghiaccio oppure all'interno si forma dell'acqua di condensa. Lo sportello non si chiude correttamente.</b></p>	<p>La guarnizione sportello è fuoriuscita dalla scanalatura.</p> <ul style="list-style-type: none"> <li>■ Verificare che la guarnizione sportello si trovi correttamente nella scanalatura.</li> </ul> <p>La guarnizione sportello è danneggiata.</p> <ul style="list-style-type: none"> <li>■ Controllare se la guarnizione dello sportello è danneggiata.</li> </ul>
<p><b>La guarnizione sportello è danneggiata o dovrebbe essere sostituita.</b></p>	<p>Si può sostituire la guarnizione sportello senza attrezzi.</p> <ul style="list-style-type: none"> <li>■ Sostituire la guarnizione sportello. È reperibile presso i rivenditori specializzati o il servizio di assistenza tecnica Miele.</li> </ul>

















## Problemi generali con l'apparecchio

Problema	Causa e rimedio
<b>Il fondo del vano frigorifero è bagnato.</b>	<p>Il foro di deflusso dell'acqua di sbrinamento è otturato.</p> <ul style="list-style-type: none"> <li>■ Pulire la canaletta dell'acqua di sbrinamento e il foro di deflusso.</li> </ul>
<b>Il segnale acustico non suona sebbene lo sportello sia aperto da un certo lasso di tempo.</b>	<p>Non si tratta di un guasto. Il segnale acustico nella modalità impostazioni è stato spento. Se si desidera di nuovo attivare l'allarme acustico:</p> <ul style="list-style-type: none"> <li>■ Toccare .</li> <li>■ Scorrere verso sinistra o verso destra finché al centro è visualizzato .</li> <li>■ Toccare .</li> <li>■ Selezionare il volume desiderato, spostando la barra verso destra.</li> <li>■ Confermare l'impostazione desiderata toccando la barra.</li> </ul> <p>Con i segnali acustici e l'allarme attivi, compare  in colore arancione.</p>
<b>I cassetti estraibili non fuoriescono fino alla battuta d'arresto.</b>	<p>Le guide telescopiche sono bloccate.</p> <ul style="list-style-type: none"> <li>■ Una volta, con forza, estrarre completamente i cassetti estraibili.</li> </ul> <p>Il meccanismo si è sbloccato e i cassetti estraibili possono nuovamente essere estratti completamente.</p>

## Segnalazioni a display





Segnalazione	Causa e rimedio
<b>A display si accende , il frigorifero non raffredda, tuttavia sia i comandi che la luce interna funzionano.</b>	<p>La modalità fiera è attivata.</p> <ul style="list-style-type: none"> <li>■ Toccare .</li> <li>■ Toccare .</li> <li>■ Scorrere verso sinistra o verso destra finché al centro è visualizzato .</li> <li>■ Toccare .</li> </ul> <p>Dopo aver spento la modalità fiera , l'apparecchio si spegne e deve essere riacceso.</p>

## Risoluzione dei problemi



Segnalazione	Causa e rimedio
<p><b>A display si accende  e i comandi dell'elettrodomestico non funzionano.</b></p>	<p>La funzione di pulizia è ancora accesa.</p> <ul style="list-style-type: none"> <li>■ Disattivare di nuovo la funzione di pulizia, toccando il display .</li> <li>■ Premere di nuovo .</li> </ul> <p>Quando la funzione di pulizia è spenta, il simbolo  si accende di colore bianco.</p> <p>L'elettrodomestico inizia di nuovo a raffreddare.</p>
<p><b>A display non compare nulla. È nero.</b></p>	<p>È attiva la modalità Shabbat : l'illuminazione interna è spenta e l'apparecchio per il freddo raffredda.</p> <ul style="list-style-type: none"> <li>■ Toccare il display nero.</li> </ul> <p>Compare .</p> <ul style="list-style-type: none"> <li>■ Toccare .</li> </ul> <p> si illumina di arancione.</p> <ul style="list-style-type: none"> <li>■ Premere di nuovo .</li> </ul> <p>Quando la modalità Shabbat è disattivata, il simbolo  diventa bianco.</p>
<p><b>A display si accende  e i comandi dell'elettrodomestico non funzionano.</b></p>	<p>La funzione di blocco è attiva.</p> <ul style="list-style-type: none"> <li>■ Sbloccare l'apparecchio brevemente oppure spegnere completamente la funzione di blocco (v. cap. "Altre impostazioni", par. "Disattivare brevemente/del tutto la funzione di blocco /).</li> </ul>
<p><b>Sul display si illumina di giallo , inoltre suona un segnale acustico e l'illuminazione interna si accende in modo intermittente.</b></p>	<p>È stato attivato l'<b>allarme sportello</b>.</p> <ul style="list-style-type: none"> <li>■ Toccare .</li> </ul> <p>Il segnale acustico cessa di suonare,  si spegne e l'illuminazione interna resta accesa.</p>









## Risoluzione dei problemi

Segnalazione	Causa e rimedio
<p><b>Sul display si accende  di colore rosso, eventualmente compare un codice di guasto F con cifre. Inoltre suona un segnale acustico.</b></p>	<p>Si è verificato un guasto.</p> <ul style="list-style-type: none"> <li>■ Disattivare il segnale acustico, toccando  sul display.</li> <li>■ Contattare l'assistenza tecnica.</li> </ul> <p>Per segnalare un guasto oltre al codice di guasto visualizzato occorrono anche l'identificativo del modello e il numero di serie del proprio apparecchio per il freddo. Questi dati si possono visualizzare direttamente:</p> <ul style="list-style-type: none"> <li>■ Per farlo, toccare  sul display.</li> </ul> <p>Sul display compaiono i dati necessari relativi all'apparecchio.</p> <p>Confermando con  si esce dalle informazioni visualizzate e ricompare il codice guasto.</p> <p>È possibile spegnere l'apparecchio per il freddo anche direttamente dalla segnalazione di guasto.</p> <hr/> <p>Compare un guasto dell'apparecchio: questa segnalazione ha sempre la precedenza e interrompe immediatamente qualsiasi impostazione che si intende effettuare.</p> <p>Un guasto dell'apparecchio ha la precedenza rispetto a un allarme sportello e/o temperatura.</p>

### Illuminazione interna

Problema	Causa e rimedio
<p> Pericolo di scossa elettrica per la presenza di cavi esposti.</p> <p>Quando si rimuove la copertura della luce è possibile venire a contatto con parti che conducono corrente.</p> <p>Non rimuovere la copertura della luce. L'illuminazione a LED può essere riparata e sostituita esclusivamente dall'assistenza tecnica autorizzata Miele.</p>	
<p> Pericolo di ferirsi con le luci a LED.</p> <p>Questa illuminazione corrisponde al gruppo di rischio RG 2. Se la copertura è difettosa, si può compromettere la vista.</p> <p>In caso di copertura della lampadina difettosa non osservare la luce con strumenti ottici da vicino (una lente di ingrandimento o simili).</p>	

## Risoluzione dei problemi

Problema	Causa e rimedio
<b>L'illuminazione interna non funziona.</b>	<p>L'elettrodomestico non è acceso.</p> <ul style="list-style-type: none"><li>■ Accendere l'elettrodomestico.</li></ul> <p>È attiva la modalità Sabbath : il display è scuro e l'elettrodomestico raffredda.</p> <ul style="list-style-type: none"><li>■ Toccare il display nero.</li></ul> <p>Compare .</p> <ul style="list-style-type: none"><li>■ Toccare .</li></ul> <p> si illumina di arancione.</p> <ul style="list-style-type: none"><li>■ Nella modalità impostazioni  selezionare il simbolo .</li></ul> <p>Quando è disattivata la modalità Sabbath, il simbolo  si accende di bianco.</p> <p>La luce interna si spegne automaticamente per surriscaldamento se lo sportello rimane aperto per ca. 15 minuti. Qualora non fosse questo il motivo, si è verificato un guasto.</p> <ul style="list-style-type: none"><li>■ Contattare il servizio di assistenza tecnica Miele.</li></ul>
<b>L'illuminazione interna si accende in modo intermittente.</b>	Non si tratta di un errore. È stato attivato l'allarme sportello.

## Possibili cause di rumori

Nel corso del funzionamento l'apparecchio causa diversi rumori.  
Con potenza di raffreddamento ridotta, l'apparecchio funziona a risparmio di energia, ma più a lungo. Il volume è più basso.  
Con potenza di raffreddamento elevata, gli alimenti si raffreddano rapidamente. Il volume è più alto.

<b>Rumori normali</b>	<b>Da cosa sono causati?</b>
<b>Sibilo, fischio</b>	Il refrigerante viene iniettato nel circuito refrigerante.
<b>Crepitio, gorgoglio, mormorio</b>	Il refrigerante scorre attraverso i tubi.
<b>Ronzio</b>	L'apparecchio per il freddo raffredda.
<b>Clic</b>	Il termostato spegne o accende il compressore.
<b>Fruscio, brusio</b>	La ventola è in funzione. L'apertura automatica dello sportello apre o chiude lo sportello dell'apparecchio.
<b>Scricchiolio</b>	Il materiale dell'apparecchio per il freddo si espande.
<b>Crepitio</b>	Le valvole sono attive.
<b>Segnale acustico (apparecchi per il freddo con serbatoio dell'acqua)</b>	L'acqua viene prelevata dal serbatoio dell'acqua.
<b>Risucchio (apparecchi per il freddo con ammortizzatore di chiusura dello sportello)</b>	Lo sportello dell'apparecchio con ammortizzatore di chiusura viene aperto o chiuso.

Tenere presente che i rumori del compressore e del flusso nel circuito refrigerante non si possono evitare.

## Risoluzione dei problemi

---

Rumori	Causa e rimedio
<b>Vibrazioni, strepiti, tintinnii</b>	L'apparecchio per il freddo non è in piano. Allineare l'apparecchio per il freddo con una livella a bolla d'aria. A tale scopo utilizzare i piedini di regolazione (a seconda del modello) sotto l'apparecchio.
	In una nicchia da incasso a partire da 140 cm: inserire le guide di stabilizzazione allegate sul lato inferiore della base dell'apparecchio.
	I cassettei, i cesti o i ripiani traballano oppure sono incastrati. Controllare le parti mobili estraibili ed eventualmente reinserirle.
	Le bottiglie o i recipienti si toccano. Distanziare leggermente le bottiglie o i recipienti.
Il fissacavo (a seconda del modello) si trova ancora sulla parete posteriore. Rimuovere il fissacavo.	

Sotto [www.miele.it/c/service-10.htm](http://www.miele.it/c/service-10.htm) si possono leggere le informazioni relative alla risoluzione autonoma di guasti e ai pezzi di ricambio Miele.

## Contatti in caso di guasto

In caso di guasti che non si è in grado di risolvere da soli, contattare il rivenditore Miele o il servizio di assistenza tecnica Miele.

È possibile prenotare l'assistenza tecnica al link [www.miele.it/c/service-10.htm](http://www.miele.it/c/service-10.htm).

I contatti dell'assistenza tecnica Miele si trovano in fondo alle presenti istruzioni.

L'assistenza tecnica necessita dell'identificativo del modello e del numero di fabbricazione (fabbr./SN/n.). Entrambi i dati sono riportati sulla targhetta all'interno dell'elettrodomestico oppure, a seconda del modello, nella modalità di impostazione sotto le informazioni **i**.

## Banca dati EPREL

Dal 1° marzo 2021 le informazioni relative all'etichettatura energetica delle macchine per uso domestico e alle specifiche per la progettazione ecocompatibile delle macchine per uso domestico sono contenute nella banca dati dei prodotti (EPREL). Al seguente link <https://eprel.ec.europa.eu/> è visionabile la banca dati dei prodotti. Verrà richiesto di immettere l'identificativo del modello.

L'identificativo del modello è riportato sulla targhetta all'interno dell'elettrodomestico oppure, a seconda del modello, nella modalità di impostazione sotto le informazioni **i**.

<b>Miele</b>		XXXXXXXXX ← Nr. XX/XXXXXXXXXX	
WENTEMPERRISCHRANK/UNTERTISCHMODELL MULTITEMPERATURE WINE STORAGE CABINET/UNDERWORKTOP MULTIFRIGERIE REFRIGERANT/DES VINCHOC. ENCADRINABLE SOUS PLAN ARMARIO P.ACCONDISONATO, VINOCHOC/DEIPOTRBAJO EN CUBERA ВИННИЙ ТЕМПЕРАТУРНИЙ ШКАФ			
Klasse/Class	Ap-Type/AP-Type	Bruttinhalt/Gross Capacity	Gefriervermögen/Freezing Capacity
Class/Classe	AP-Type/AP/Type	Volume Bruto/Capacità Bruta	Pouvoir de Congélation/Capacità Congelazione
SN-ST		XXX I	
Nutzinhalt	Ges / K / G / MEN / KALT	<b>R600a: XXg</b>	
Net Capacity	Tot / R / F / WINE / CHILL		
Volume Util e	Tot / R / F / C		
Capac. Util	Tot / F / C / WINE / CHILL		

## Garanzia

La durata della garanzia prevista dalla legislazione vigente è di 2 anni.

Ulteriori informazioni si trovano nelle condizioni di garanzia allegate.

## Accessori su richiesta

---

### Panno in microfibra multiuso

Il panno in microfibra è un valido aiuto nella rimozione di impronte e sporco lieve su frontali in acciaio inossidabile, pannelli, finestre, mobili, finestrini di automobili, ecc.

### Kit MicroCloth

Il kit MicroCloth è composto da un panno universale, un panno per vetri e un panno per lucidare.

I panni sono estremamente robusti e resistenti agli strappi. Grazie alle sottili microfibre, i panni raggiungono un'elevata efficacia di pulizia.

### MicroCloth HyClean

Il MicroCloth HyClean è un panno universale antibatterico particolarmente robusto e resistente agli strappi. Può essere utilizzato asciutto o umido, con o senza detergente.

### Box

Il box facilita la disposizione ordinata degli alimenti nel cassetto del vano frigorifero.

A seconda del modello è necessario rimuovere l'intero cassetto per inserire e togliere il box.

Gli accessori su richiesta possono essere ordinati nello shop online di Miele. In alternativa sono reperibili presso il servizio di assistenza tecnica autorizzato Miele (v. retro delle presenti istruzioni d'uso) o presso il proprio rivenditore Miele di fiducia.

## Luogo di installazione

 Pericolo di danneggiamento o di ferimento a causa dell'apparecchio che si ribalta.

L'apparecchio è pesante e tende a ribaltarsi in avanti a sportello aperto.

Tenere lo sportello/gli sportelli dell'apparecchio chiuso/i finché l'apparecchio è incassato. Fissare l'apparecchio per il freddo nella nicchia di incasso in base alle istruzioni d'uso e di montaggio.

 Pericolo di incendio e danneggiamento a causa di apparecchi che rilasciano calore.

Gli apparecchi che rilasciano calore possono incendiarsi e incendiare l'elettrodomestico.

L'elettrodomestico non deve essere installato sotto un piano di cottura.

 Pericolo di incendio e di danneggiamento a causa di fiamme libere.

Le fiamme libere possono incendiare l'apparecchio.

Tenere le fiamme libere, come p.es. una candela, lontane dall'apparecchio.

L'ideale è un locale asciutto e ben ventilato.

 Pericolo di danneggiamento a causa dell'umidità dell'aria.

In caso di umidità elevata la condensa può depositarsi sulle superfici esterne dell'apparecchio.

La condensa può corrodere le pareti esterne dell'elettrodomestico.

Per prevenire il fenomeno, posizionare l'apparecchio per il freddo in un ambiente asciutto e/o climatizzato dotato di sufficiente aerazione.

Dopo il posizionamento accertarsi che lo/gli sportello/i si chiuda/chiodano correttamente e che l'apparecchio sia stato incassato come descritto. Rispettare le sezioni di aerazione e di sfiato indicate.

Quando si sceglie il luogo di installazione, tenere conto che i consumi energetici dell'apparecchio per il freddo aumentano se nelle immediate vicinanze si trovano un impianto di riscaldamento, una cucina elettrica o altre fonti di calore. Anche i raggi diretti del sole sono da evitare.

Più alta è la temperatura ambiente, più a lungo rimane in funzione il compressore e quindi aumentano i consumi energetici.

Al momento dell'incasso dell'apparecchio osservare quanto segue:

- La presa non deve trovarsi nell'area posteriore dell'apparecchio e in caso di necessità deve essere facilmente raggiungibile.
- Spina elettrica e cavo di rete non devono toccare il retro dell'apparecchio poiché possono danneggiarsi a causa delle vibrazioni dell'apparecchio.

# Installazione

- Evitare anche di collegare altri apparecchi alle prese poste dietro questo apparecchio.
- Al momento dell'installazione dell'apparecchio per il freddo, accertarsi che il cavo di rete non sia incastrato o danneggiato.
- Non posizionare e non mettere in funzione prese multiple o listelli distributori così come altri dispositivi elettronici (p.es. trasformatori alogeni) nell'area della parete posteriore dell'apparecchio.
- Il pavimento del luogo di installazione deve essere piano e orizzontale e deve avere la stessa altezza della pavimentazione circostante.

## Classe climatica

L'apparecchio è predisposto per una determinata classe climatica (area temperatura ambiente), i cui limiti devono essere rispettati.

Una temperatura ambiente più bassa causa un fermo prolungato del compressore. La temperatura all'interno dell'apparecchio può salire e provocare danni.

La classe climatica è riportata sulla targhetta dati all'interno dell'apparecchio per il freddo.

Classe climatica	Temperatura ambiente
SN	da 10 a 32 °C
N	da 16 a 32 °C
PZ	da 16 a 38 °C
T	da 16 a 43 °C
SN-ST	da 10 a 38 °C
SN-T	da 10 a 43 °C

## Aerazione e sfiato dell'aria

L'aerazione e lo sfiato avvengono attraverso la griglia di aerazione presente nella base dell'apparecchio.

 Pericolo di incendio e danneggiamento a causa di aerazione insufficiente.

Se l'apparecchio non è sufficientemente aerato, il compressore si aziona più spesso e funziona per un periodo prolungato. Questo causa un eccessivo consumo di energia elettrica e anche la temperatura di funzionamento del compressore aumenta: due situazioni che potrebbero danneggiare il compressore.

Garantire un'aerazione e una fuoriuscita ottimali dell'aria dall'apparecchio.

Rispettare assolutamente le fessure di aerazione e fuoriuscita dell'aria indicate.

Non coprire o ostruire le fessure di aerazione e fuoriuscita dell'aria.

Inoltre occorre rimuovere regolarmente la polvere.

## Disposizione Side-by-Side

 Pericolo di danneggiamento a causa della condensa sulle pareti esterne dell'apparecchio.

In caso di umidità elevata la condensa può depositarsi sulle pareti esterne dell'apparecchio e causarne la corrosione.

Non posizionare verticalmente o orizzontalmente nessun apparecchio del freddo con altri modelli.



L'apparecchio non può essere collocato “side-by-side”, perché non è dotato di riscaldamento integrato nelle pareti laterali.

Questo apparecchio per il freddo può essere posizionato “side-by-side” con determinati modelli, che dispongono di riscaldamento integrato nella parete laterale, in nicchie sottopiano separate.

Informarsi presso il rivenditore sulle possibili combinazioni dell'apparecchio.

## Peso dell'anta del mobile

 Pericolo di causare danni per via di uno sportello o di un'anta del mobile troppo pesante.

Un frontale del mobile montato che supera il peso consentito può danneggiare le cerniere dell'elettrodomestico. Questi danneggiamenti possono pregiudicare tra l'altro il funzionamento.

Prima di montare il frontale del mobile accertarsi che non venga superato il peso consentito dei frontali da montare.

Il peso massimo consentito dell'anta del mobile è 10 kg.

## Incassare l'apparecchio

- Prima di incassare l'elettrodomestico, togliere il sacchetto con gli accessori per il montaggio e gli altri accessori.
- Staccare il portacavo sul retro dell'elettrodomestico.

# Installazione

## Misure d'incasso

### Nicchia sottopiano/vista laterale

Tutte le misure sono indicate in mm.

Un corretto funzionamento dell'apparecchio per il freddo è garantito quando le sezioni di aerazione e sfiato rimangono libere.

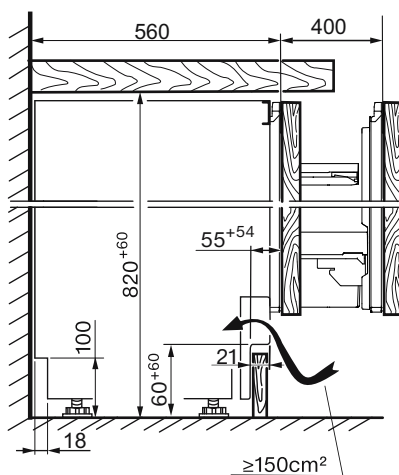
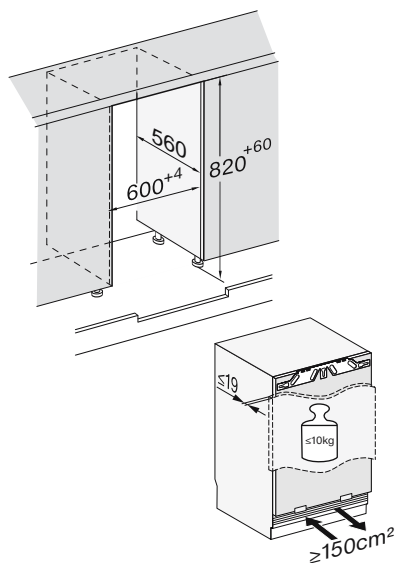

## Allacciamenti

Tutte le misure sono indicate in mm.

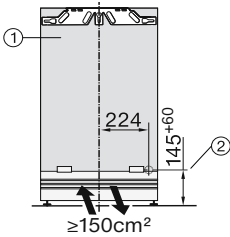
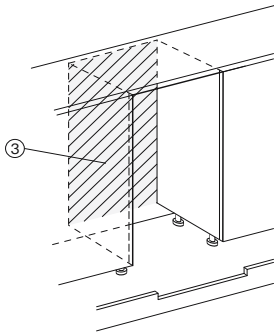

- ① Vista frontale
- ② Cavo di rete, lunghezza = 2.200 mm  
Presso l'assistenza tecnica Miele è disponibile un cavo di rete più lungo.
- ③ Vista frontale

# Installazione

## Incassare l'apparecchio

Per incassare l'elettrodomestico occorrono i seguenti strumenti:

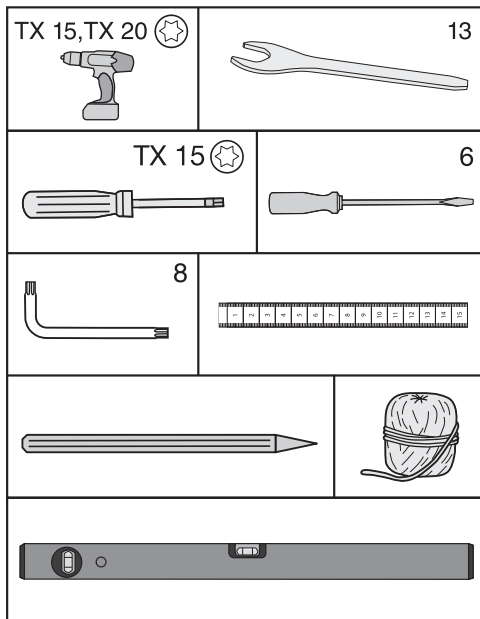

**Suggerimento:** Conservare l'asta metallica in dotazione in un luogo sicuro. È necessaria per regolare i piedini posteriori dell'apparecchio.

### Operazioni preliminari

- Posizionare apparecchio immediatamente davanti alla nicchia sottopiano.
- Afferrare lo schermo zoccolo lateralmente e rimuoverlo verso di sé.

Nel fissaggio dell'elettrodomestico è possibile scegliere tra due diverse possibilità:

#### 1. Fissaggio superiore

Questo tipo di fissaggio ben si adatta al fissaggio sotto piani di lavoro p.es. in plastica (laminato, stratificato). Presupposto è un piano di lavoro al

quale poter avvitare le staffe di fissaggio.

Se tutti i piedini sono svitati, l'apparecchio si trova fissato tra pavimento e piano di lavoro.

#### 2. Fissaggio laterale

Questo tipo di fissaggio ben si adatta sotto piani di lavoro duri p.es. in granito. Il requisito è avere pareti laterali di mobili a destra e sinistra a fianco dell'apparecchio, ai quali poter avvitare le staffe di fissaggio.

Nonostante i piedini siano tutti svitati l'apparecchio risulta essere più basso del piano di lavoro.

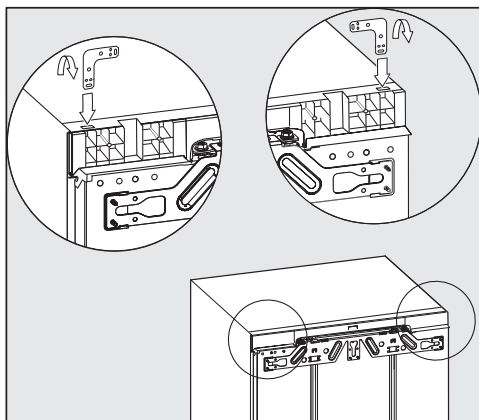

#### 1. Fissaggio superiore

- Inserire l'angolare nell'apertura di supporto nel cielo dell'elettrodomestico.
- Piegarlo dove è stato prefornato.

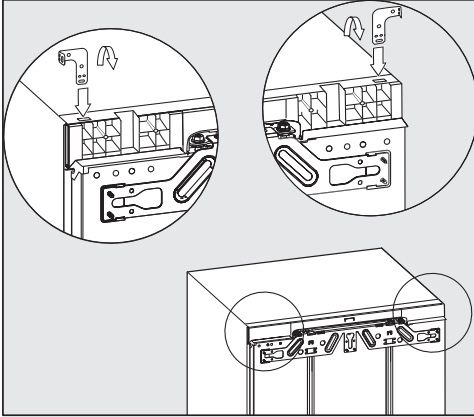

## 2. Fissaggio laterale

L'angolare deve essere piegato su entrambe le estremità.

- Inserire l'angolare nell'apertura di supporto nel cielo dell'elettrodomestico.
- Piegarlo l'angolare dove è stato preforato.
- Rimuovere l'angolare dall'apertura e inserirvi la parte terminale diritta dell'angolare.
- Piegarlo anche questa parte dell'angolare nella parte preforata.

## Inserire l'apparecchio

**⚠** Pericolo di danneggiamento del cavo di alimentazione. Quando si inserisce il congelatore, il cavo di alimentazione può incastrarsi e danneggiarsi. Introdurre quindi l'apparecchio con cautela nella nicchia.

**⚠** Pericolo di danneggiamento del pavimento.

Il movimento dell'apparecchio può causare danni al pavimento.

Fare particolare attenzione quando si sposta l'apparecchio su pavimenti delicati.

**⚠** Pericolo di danneggiamento dei piedini di posizionamento.

I piedini si potrebbero spezzare.

Spingere l'apparecchio nella nicchia sottopiano solo con i piedini completamente avvitati.

**Suggerimento:** Prima dell'inserimento allentare i due piedini posteriori di mezzo giro. Dopo l'inserimento, i piedini possono quindi essere leggermente regolati dalla parte anteriore (v. par. "Regolare l'apparecchio").

- Posare il cavo di alimentazione in modo tale da semplificare l'allacciamento dell'apparecchio una volta incassato.

**Suggerimento:** Fissare uno spago alla spina elettrica per prolungare il cavo di alimentazione e facilitare l'incasso. Tirare il cavo di collegamento, quindi l'altra estremità del cavo attraverso il mobile della cucina.

# Installazione

Se l'apparecchio viene spinto troppo nella nicchia sottopiano, dopo il montaggio delle ante del mobile gli sportelli non chiudono correttamente.

Questo può causare la formazione di brina, condensa e altri guasti di funzionamento e di conseguenza aumentano i consumi energetici.

Spingere l'apparecchio nella nicchia d'incasso di modo che vi sia una distanza perimetrale di **42 mm** dal corpo fino al lato frontale delle pareti laterali del mobile.

- Spingere l'apparecchio nella nicchia sottopiano finché il bordo anteriore delle cerniere in alto e in basso sono a filo con il bordo anteriore della parete laterale del mobile.

In questo modo si mantiene una distanza perimetrale di **42 mm** dai bordi anteriori delle pareti laterali del mobile.

Per **mobili con elementi per l'incernieratura dello sportello (come nottolini, profili di guarnizione, ecc.)** occorre tenere in considerazione la misura di questi elementi di modo che anche in questo caso venga mantenuta una distanza perimetrale di **42 mm**.

- Tirare verso di sé l'apparecchio della relativa misura.
- Verificare nuovamente che vi sia una distanza perimetrale di **42 mm** dai bordi anteriori degli elementi per l'incernieratura.

**Suggerimento:** Se possibile, rimuovere gli elementi per l'incernieratura e inserire l'apparecchio quel tanto che basta finché tutte le staffe di fissaggio tocchino sopra e sotto il bordo anteriore della parete laterale del mobile.

## Registrare l'apparecchio per il freddo

Con il fissaggio superiore dell'apparecchio nella nicchia sottopiano l'elettrodomestico dovrebbe risultare fissato tra il pavimento e il piano di lavoro.

- Svitare alternativamente i piedini di regolazione a seconda dell'altezza della nicchia e registrare l'apparecchio in orizzontale.

## Procedere nel modo seguente:

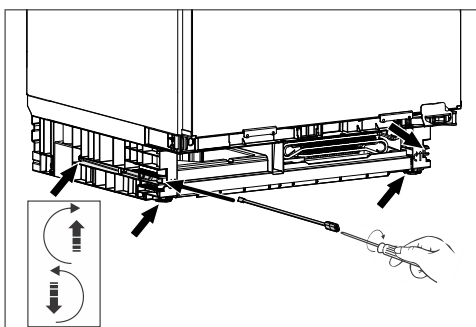

- Con un cacciavite piatto regolare i due piedini posteriori tramite le apposite viti a destra e a sinistra posizionate anteriormente alla base, utilizzando l'asta fornita.
- Svitare i due piedini anteriori alternativamente a quelli posteriori. La corsa di regolazione massima è di 6 cm.

**Suggerimento:** Dopo aver svitato leggermente i piedini è possibile anche effettuare la regolazione con un cacciavite posizionato sotto il piedino.

Grazie all'espanso ① fissato alla griglia di aerazione, è garantita un'aerazione separata per evitare difetti di funzionamento.

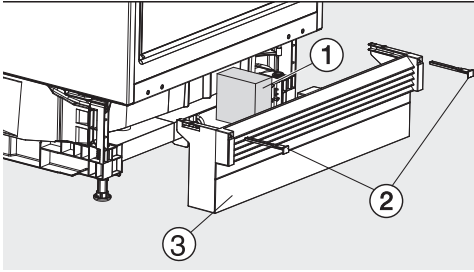

- Sostituire lo schermo zoccolo con la griglia di aerazione ③, ma non fissarla ancora in posizione.

### Se non si monta uno zoccolo continuo del mobile:

- Tirare lo schermo zoccolo ③ verso di sé finché la fessura di aerazione e lo zoccolo del mobile adiacente sono allineati.

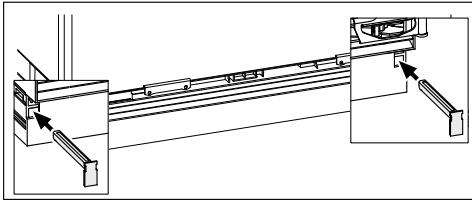

- Afferrare saldamente lo schermo zoccolo e fissarlo a destra e a sinistra con i fermi allegati ②.

Con lo schermo zoccolo montato, è possibile regolare i piedini posteriori solo quando lo schermo zoccolo è inserito fino in fondo. In caso contrario, la lunghezza dell'asta non è sufficiente.

### Se si monta uno zoccolo continuo del mobile:

- Spingere lo schermo zoccolo con la griglia di aerazione ③ contro l'apparecchio e fissarlo a destra e sinistra con i fermi ②.

Se si deve montare uno zoccolo continuo del mobile, occorre tagliarlo per le aperture di aerazione e fuoriuscita dell'aria dell'elettrodomestico, a seconda dell'altezza zoccolo.

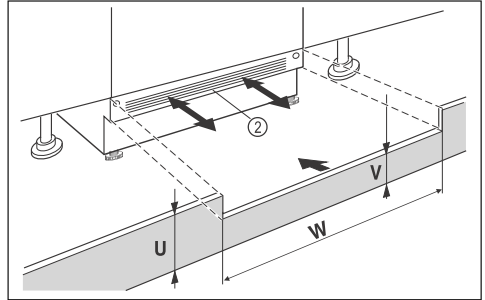

- Tagliare l'altezza dello schermo zoccolo del mobile (U).
- Lungo la larghezza nicchia (W) adeguare l'altezza della traversina (V) sotto lo schermo zoccolo dell'apparecchio ②.

### Fissare l'apparecchio nella nicchia

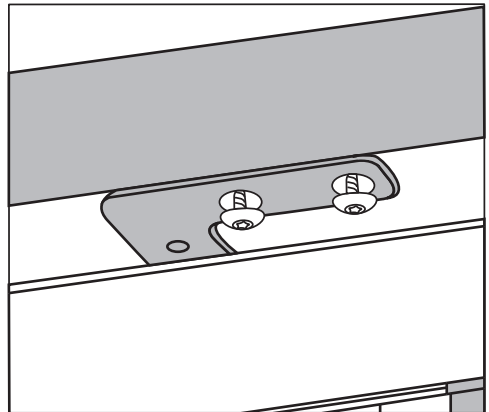

1. Fissaggio superiore

- Avvitare l'apparecchio per il freddo alla parte inferiore del piano di lavoro con due viti.

## Installazione

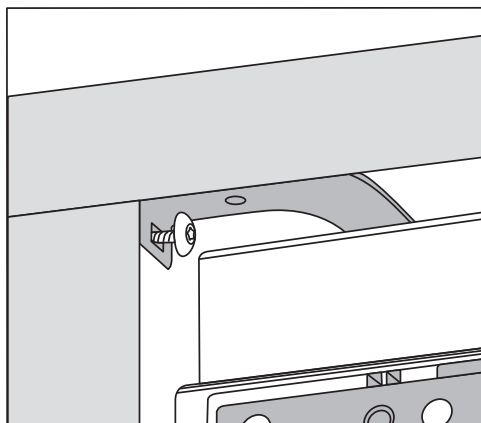

### 2. Fissaggio laterale

- Avvitare l'apparecchio per il freddo nella nicchia utilizzando una vite sia a destra che a sinistra.

### Montare l'antina del mobile

Il bordo superiore dell'anta del mobile deve essere all'altezza delle ante dei mobili adiacenti se l'elettrodomestico si incassa in una fila di mobili.

L'anta del mobile deve essere montata regolarmente e non deve presentare tensioni.

Il montaggio dell'anta del mobile con un frontale spesso almeno 16-19 mm viene descritto al capitolo successivo.

Accertarsi che lo schermo zoccolo sia sempre montato.

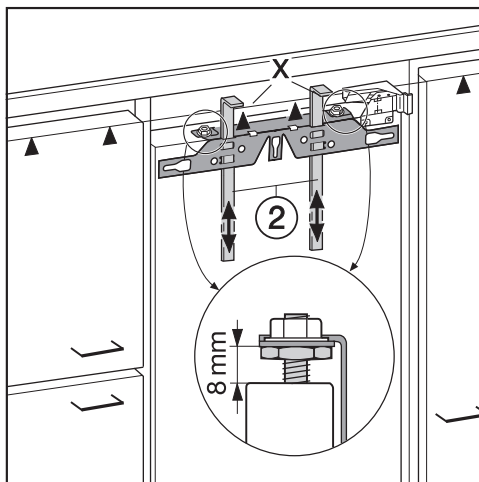

- Di serie la distanza tra lo sportello dell'apparecchio e la traversa di fissaggio è impostata su 8 mm. Verificare la distanza ed eventualmente impostarla.
- Infilare i sostegni di montaggio ② ad altezza dell'anta del mobile: lo spigolo di battuta inferiore X dei sostegni deve essere alla stessa altezza del bordo superiore dell'anta da montare (simbolo ▲).



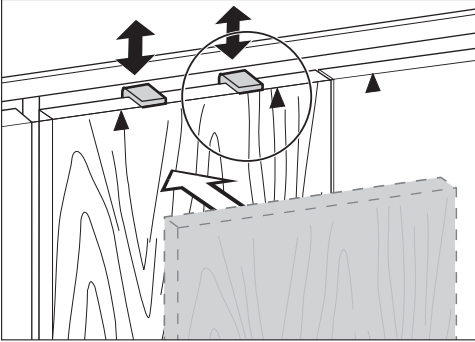

**Suggerimento:** Inserire i sostegni di montaggio ② con il frontale del mobile all'altezza dell'anta dei mobili adiacenti.

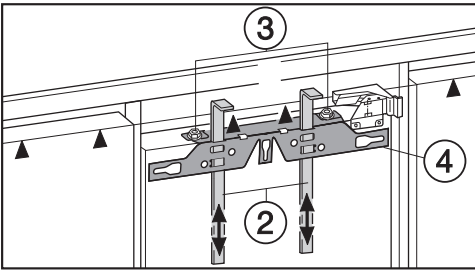

■ Svitare i dadi ③ e togliere la traversa di fissaggio ④ insieme ai sostegni di montaggio ②.

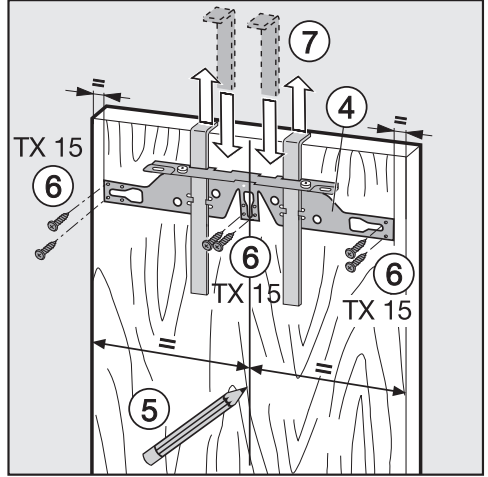

- Tracciare con una matita una sottile linea centrale sul lato interno dell'anta del mobile ⑤.
- Agganziare la traversa di fissaggio ④ con i sostegni **sul lato interno** dell'anta. Fissare la traversa in posizione centrale.
- Avvitare la traversa di fissaggio con almeno sei viti corte per pannelli truciolari ⑥. (Per ante cassetate utilizzare solo quattro viti sul bordo). Eventualmente preforare l'anta del mobile con il trapano.
- Estrarre i sostegni sfilandoli verso l'alto ⑦.  
Ruotare i sostegni e inserirli completamente nelle fessure centrali della traversina (per non perderli).

# Installazione

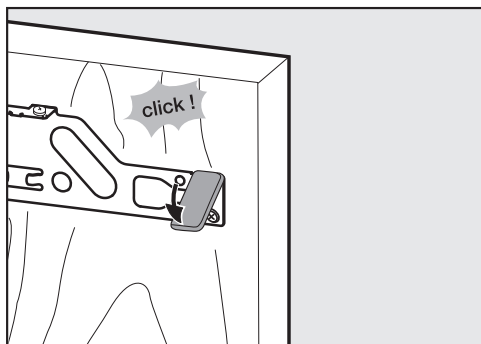

- Inserire la copertura laterale sulla traversina di fissaggio sul lato opposto alle cerniere.
- Voltare l'anta del mobile e fissare la maniglia (se necessario).
- Aprire lo sportello dell'apparecchio.

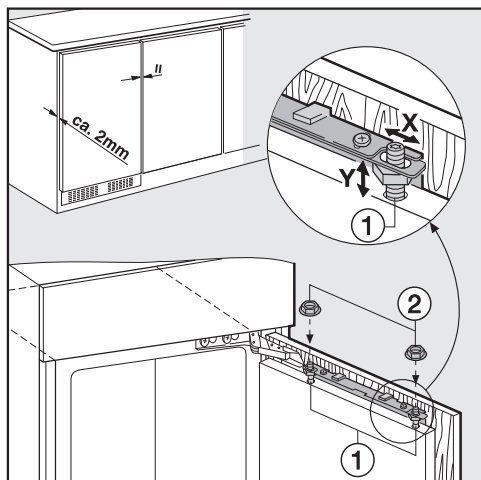

- Agganciare l'anta del mobile sui perni di registrazione ①.
- Avvitare leggermente i dadi ② sui perni di registrazione.
- Chiudere lo sportello e controllare la distanza tra lo sportello e le ante dei mobili adiacenti.

- Allineare l'anta del mobile alle ante dei mobili adiacenti: la compensazione laterale X si ottiene spostando l'anta del mobile e la compensazione in altezza Y ruotando i perni di registrazione ① con un cacciavite.

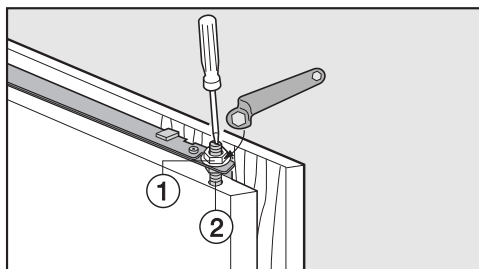

- Stringere i dadi ① sullo sportello superiore dell'apparecchio, tenendo contrapposto il perno di registrazione ② con un cacciavite.

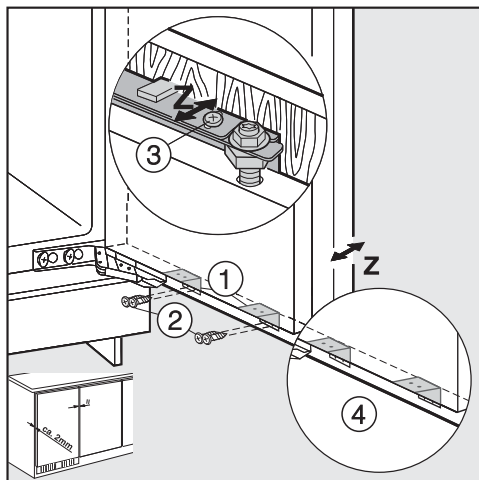

- Avvitare lo sportello dell'apparecchio con l'anta del mobile mediante le staffe di fissaggio ①:
  - Preparare i fori di fissaggio nell'anta del mobile (eventualmente tracciare prima i punti).

- Avvitare le viti corte per pannelli truciolari ② (4 x 14 mm).
- Allineare l'anta del mobile nella profondità **Z**: allentare le viti nel foro longitudinale al di sopra ③ e al di sotto ④ dello sportello dell'apparecchio. Lasciare una fessura di aerazione di 2 mm tra l'anta del mobile e il bordo anteriore della nicchia, spostando l'anta. Allinearla alle ante adiacenti del mobile.
- Chiudere lo sportello, verificarne la posizione, e registrare la posizione dell'anta in base alla posizione delle ante dei mobili vicini.
- Stringere di nuovo tutte le viti.

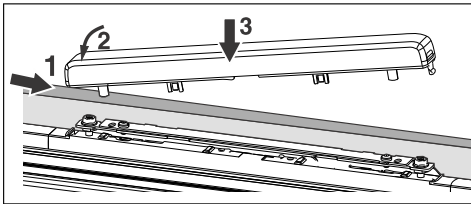

- Applicare la copertura e farla scattare in posizione.

### L'apparecchio è stato incassato correttamente se:

- lo sportello si chiude correttamente.
- Lo sportello non tocca il mobile d'incasso.
- La guarnizione nell'angolo superiore dalla parte della maniglia aderisce bene.
- Per la verifica introdurre una torcia elettrica accesa nell'elettrodomestico e chiudere lo sportello. Oscurare l'ambiente e controllare se sui lati dell'elettrodomestico si vede la luce. In caso affermativo, ricontrollare le singole fasi di montaggio.

## Registrare l'aderenza della guarnizione sportello

**Suggerimento:** a seconda del peso dell'anta del mobile può essere necessario regolare lo sportello dell'apparecchio.

**⚠ Pericolo di danni!**

Si potrebbe danneggiare l'apparecchio e alterarne il funzionamento.

Registrare lo sportello solo qualora la guarnizione non aderisca completamente al corpo dell'apparecchio.

**Non** apportare modifiche per regolare l'anta del mobile!

### Sono possibili le seguenti opzioni:

Posizione iniziale	Posizione 0
Inclinazione	di 1°
Compensazione verso l'alto	di 4 mm
Compensazione verso il basso	di 2 mm
Compensazione verso sinistra e verso destra	di 2 mm rispettivamente

# Installazione

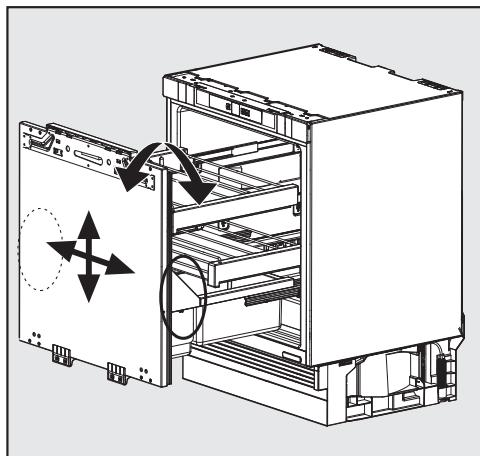

- Svitare completamente la vite ③. Non serve più.
- Svitare le viti ④ di 1 - 2 giri.
- Avvitare la vite di compensazione ⑤:
  - in senso orario = lo sportello in alto si allontana dal corpo dell'apparecchio
  - in senso antiorario = lo sportello in alto si avvicina e in basso si allontana dal corpo dell'apparecchio
- Infine stringere tutte le viti ④.

Le possibilità di compensazione si trovano a destra e sinistra sotto la mensola per bottiglie nello sportello.

## Regolare l'inclinazione dello sportello

Effettuare la compensazione su entrambi i lati (a destra e sinistra).

- Rimuovere verso l'alto lo scomparto del carrello estraibile.

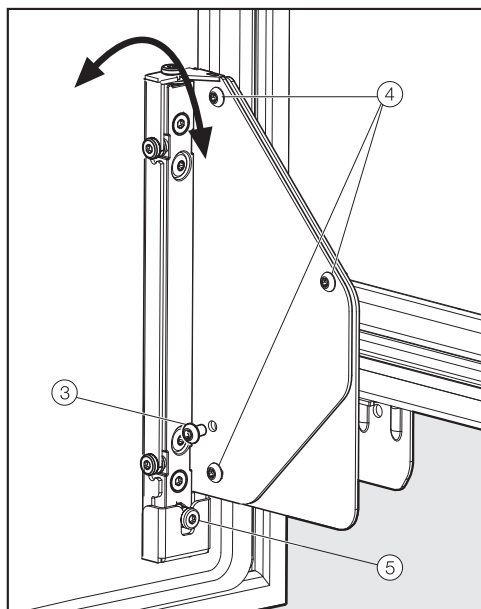

## Regolare lo sportello

Effettuare la compensazione su entrambi i lati (a destra e sinistra).

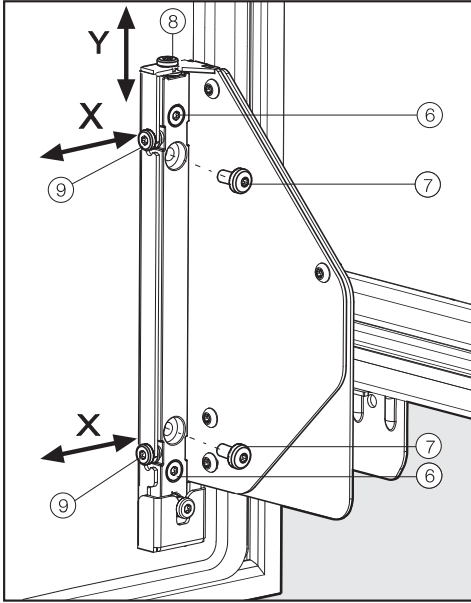

- Spostare le viti di compensazione ⑧ nella direzione desiderata.
- Infine stringere tutte le viti ⑥.

## Dopo aver registrato lo sportello

- Riposizionare gli accessori.
- Qualora necessario registrare nuovamente lo sportello del mobile.

## Regolazione in altezza (y)

- Svitare completamente le viti ⑦. Non servono più.
- Svitare le viti ⑥ di 1–2 giri.
- Avvitare la vite di compensazione ⑧:
  - in senso orario =  
lo sportello si muove di max. 4 mm verso l'alto
  - in senso antiorario =  
lo sportello si muove di max. 2 mm verso il basso
- Infine stringere tutte le viti ⑥.

## Compensazione laterale (x)

- Svitare completamente le viti ⑦, se presenti. Non servono più.
- Svitare le viti ⑥ di 1–2 giri.

# Installazione

## Allacciamento elettrico

L'apparecchio deve essere collegato esclusivamente col cavo di alimentazione in dotazione a una presa di sicurezza.

Posizionare l'elettrodomestico in modo che la presa risulti accessibile. Se la presa non fosse accessibile, assicurarsi che al momento dell'installazione sia presente un dispositivo di separazione per ogni polo.

 Pericolo di incendio in caso di surriscaldamento.

Il collegamento dell'apparecchio a prese multiple e prolunghie può causare un sovraccarico dei cavi.

Per ragioni di sicurezza non utilizzare prese multiple e prolunghie.

L'impianto elettrico deve essere realizzato a regola d'arte VDE 0100.

Per motivi di sicurezza si consiglia l'uso di un interruttore automatico differenziale (RCD) del tipo  nell'impianto della casa per l'allacciamento elettrico dell'apparecchio.

Se il cavo di alimentazione elettrica è danneggiato, sostituirlo con un cavo speciale dello stesso tipo (disponibile presso il servizio di assistenza tecnica Miele). Per motivi di sicurezza è necessario che la sostituzione sia effettuata da personale specializzato o dal servizio di assistenza tecnica Miele.

Per l'assorbimento nominale e la protezione, vedere le istruzioni d'uso oppure la targhetta dati. Confrontare questi dati con i dati dell'allacciamento elettrico in loco. In caso di dubbi rivolgersi a un elettricista qualificato.

È possibile il funzionamento temporaneo o permanente con un sistema di alimentazione di energia elettrica autosufficiente o non sincrono alla rete (come

reti autonome, sistemi di backup). Requisito per il funzionamento è che il sistema di alimentazione di energia elettrica rispetti le normative EN 50160 o similari.

Le misure di sicurezza previste nell'impianto domestico e per questo prodotto Miele devono essere garantite per funzionalità e procedure anche col funzionamento autonomo oppure non sincrono alla rete oppure sostituite da misure eguali nell'installazione. Come per esempio descritto nella pubblicazione attuale della VDE-AR-E 2510-2.

## Collegare l'apparecchio

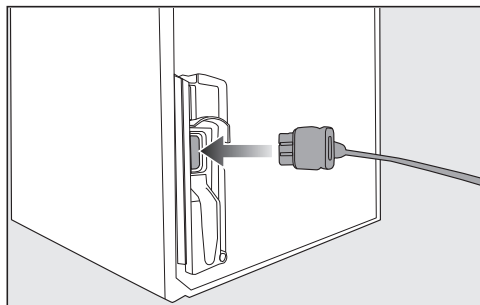

- Inserire la spina sul retro dell'apparecchio.

Accertarsi che la spina dell'apparecchio sia agganciata correttamente.

- Inserire la spina nella presa.

L'apparecchio è ora collegato alla rete elettrica.

Miele dichiara che questo frigorifero è conforme alla direttiva 2014/53/UE.

Il testo completo della dichiarazione di conformità UE è disponibile ai seguenti indirizzi internet:

- Prodotti, download, [www.miele.it](http://www.miele.it)
- Service, richiedere informazioni, istruzioni d'uso, su <https://miele.it/manuale-istruzioni> mediante indicazione del nome prodotto o del numero di fabbricazione

Banda di frequenza del modulo WLAN	2,4000 GHz – 2,4835 GHz
------------------------------------	----------------------------

Potenza massima di trasmissione del modulo WLAN < 100 mW

## Diritti d'autore e licenze

---

Per usare e gestire il modulo di comunicazione, Miele utilizza software propri o di terzi non soggetti ad una cosiddetta condizione di licenza Open Source. Questo software/questi componenti software sono protetti dal punto di vista dei diritti. I diritti d'autore di Miele e di terzi devono essere rispettati.

Inoltre, il modulo di comunicazione integrato nel dispositivo contiene componenti software che sono distribuiti sotto condizioni di licenza open source. È possibile consultare i componenti Open Source, i rispettivi avvisi di copyright, le copie delle condizioni di licenza di volta in volta in vigore nonché eventuali ulteriori informazioni localmente tramite IP mediante un web browser ([http\[s\]://<indirizzo ip>/Licenses](http[s]://<indirizzo ip>/Licenses)). Le disposizioni in materia di responsabilità e garanzia ivi contenute delle condizioni di licenza Open Source si intendono valide soltanto in rapporto ai titolari dei rispettivi diritti.







Il Contact Center è a disposizione per una consulenza personalizzata sui nostri prodotti per rispondere con competenza e professionalità a qualsiasi richiesta di informazione.

Il consumatore può inoltre essere messo automaticamente in contatto con il centro di assistenza tecnica autorizzato più vicino per richiedere un intervento.



**Servizio Clienti**

**0471 670505**

Per gettare uno sguardo sul mondo Miele e lasciarsi coinvolgere dall'eleganza e dalla funzionalità dei nostri elettrodomestici, ma anche per conoscere gli accessori, i servizi e vantaggi esclusivi che Miele riserva ai suoi clienti.



**[www.miele.it](http://www.miele.it)**

**[contact@miele-support.it](mailto:contact@miele-support.it)**

Miele Italia S.r.l.

Strada di Circonvallazione, 27

39057 S. Michele-Appiano (BZ)

Centri di assistenza tecnica autorizzati Miele in tutte le regioni italiane.

Produttore: Miele & Cie. KG, Carl-Miele-Straße 29, 33332 Gütersloh - Germania

KU 7030 ...

it-IT

M.-Nr. 12 799 330 / 00