



































Upute za uporabu Vinski hladnjak



Prije postavljanja, ugradnje i prve uporabe **obvezno** pročitajte ove upute za uporabu i ugradnju. Time ćete zaštititi sebe i izbjeći oštećenja.

Sadržaj

Sigurnosne napomene i upozorenja	5
Održivost i zaštita okoliša	13
Vaš doprinos zaštiti okoliša.....	13
Energiju ćete uštedjeti na sljedeći način	15
Upoznavanje	16
Opis uređaja	16
Pregled uređaja	16
Zaslon	17
Način za podešavanje 	18
Funkcija zaključavanja  / 	18
Isključivanje vinskog hladnjaka 	18
Šabat način rada 	18
Informacije o Šabat načinu rada 	18
Vrijeme do uključivanja alarma vrata 	19
Miele@home 	19
Ton tipki  / 	20
Tonovi upozorenja i signalni tonovi  / 	20
Svjetlina zaslona 	20
Jedinica za temperaturu °C/°F	20
Prezentacija 	20
Tvorničke postavke 	20
Informacije o vinskom hladnjaku 	21
Indikator Active AirClean filtra 	21
Isporučeni pribor	21
Sigurnost	22
Alarm temperature.....	22
Alarm vrata.....	23
Rukovanje bravom vrata.....	23
Oblikovanje unutrašnjosti.....	24
Premještanje metalne rešetke	24
Maksimalne mogućnosti prihvata	24
Raspored vinskih boca na metalne rešetke	25
Pokretanje	26
Prije prve uporabe	26
Priključivanje vinskog hladnjaka.....	26
Aktiviranje filtra za mirise (Active AirClean filtra) 	26
Uključivanje vinskog hladnjaka	26
Isključivanje vinskog hladnjaka	26
Kod duže odsutnosti.....	26

Rukovanje	27
Podesite temperaturu	27
Moguće podešene vrijednosti za temperaturu.....	27
Prikaz temperature	27
Podešavanje vlažnosti zraka (ActiveHumidity) 	27
Moguće podešene vrijednosti za vlažnost zraka.....	28
Pozivanje stvarne vlažnosti zraka 	28
Dobro je znati	29
Optimalno čuvanje vina	29
Ispravna temperatura	29
Vlažnost zraka.....	30
Kvaliteta zraka.....	30
Pohrana bez vibracija	30
Prilagodba postavki	31
Objašnjenja pojedinih postavki.....	31
Uključivanje funkcije zaključavanja  / 	31
Isključivanje vinskog hladnjaka 	32
Uključivanje Šabat načina rada 	32
Isključivanje Šabat načina rada 	32
Promjena vremena do uključivanja alarma vrata 	33
Prvo podešavanje Miele@home	33
Deaktiviranje WLAN veze.....	34
Aktiviranje WLAN veze	34
Isključivanje tona tipki 	35
Uključivanje tona tipki 	35
Promjena glasnoće tonova upozorenja i signalnih tonova  / 	35
Promjena svjetline zaslona 	36
Promjena jedinice temperature °C/°F.....	36
Isključivanje prezentacije 	36
Resetiranje postavki na tvorničke postavke 	37
Aktiviranje indikatora Active AirClean filtra 	37
Čišćenje i održavanje	38
Napomene za sredstva za čišćenje.....	38
Priprema vinskog hladnjaka za čišćenje	38
Čišćenje unutrašnjosti uređaja	39
Promjena Active AirClean filtra.....	39
Potvrđivanje izmjene Active AirClean filtra	40
Čišćenje prednje strane i bočnih stijenki uređaja	40
Čišćenje brtve na vratima.....	41
Čišćenje poprečnih otvora za prozračivanje i odzračivanje	41
Nakon čišćenja.....	41

Sadržaj

Automatsko odleđivanje	41
Rješavanje problema	42
Uzroci zvukova	50
Servisna služba	52
Kontakt u slučaju smetnji	52
EPREL baza podataka	52
Jamstvo	52
Dodatni pribor	53
Ugradnja	54
Mjesto postavljanja	54
Klimatski razred	55
Zahtjevi za odzračivanje i prozračivanje	55
Ponavljanje više vinskih hladnjaka/uređaja za hlađenje	56
Zamjena graničnika na vratima	56
Postavljanje vinskog hladnjaka	56
Uspravljanje vinskog hladnjaka	57
Dimenzije uređaja	58
Dimenzija za postavljanje/Pogled odozgo	58
Priključci	59
Električni priključak	60
Izjava o sukladnosti	61
Autorska prava i licence	62

Sigurnosne napomene i upozorenja

Ovaj vinski hladnjak odgovara propisanim sigurnosnim odredbama. Međutim, nepropisna uporaba može prouzročiti ozljede ljudi i materijalna oštećenja.

Pročitajte pažljivo upute za uporabu i ugradnju prije prve uporabe vinskog hladnjaka. U njima se nalaze važne napomene o ugradnji, sigurnosti, uporabi i održavanju uređaja. Time ćete zaštititi sebe i izbjeći oštećenja na vinskom hladnjaku.

U skladu s Normom IEC 60335-1, tvrtka Miele izričito navodi da morate u potpunosti pročitati i slijediti poglavlje o postavljanju vinskog hladnjaka kao i sigurnosne napomene i upozorenja.

Tvrtka Miele ne može preuzeti odgovornost za štete uzrokovane nepoštivanjem ovih napomena.

Sačuvajte ove upute za ugradnju i predajte ih eventualnom budućem vlasniku uređaja.

Namjenska uporaba

► Vinski hladnjak je predviđen za uporabu u kućanstvima i kućanstvu sličnim okruženjima, kao primjerice:

- prodavaonice, uredi i druga slična radna okruženja
- poljoprivredna imanja
- hoteli, moteli, pansioni i drugi slični oblici smještaja.

Ovaj vinski hladnjak nije namijenjen korištenju na otvorenom.

► Vinski hladnjak koristite isključivo u okviru kućanstva za skladištenje vina.

Drugi načini korištenja nisu dozvoljeni.

► Vinski hladnjak nije prikladan za pohranu i hlađenje lijekova, krvne plazme, laboratorijskih preparata ili sličnih materijala i proizvoda koji su u osnovici medicinske prirode. Neodgovarajuće korištenje vinskog hladnjaka može uzrokovati štetu na pohranjenoj robi ili čak njezino propadanje. Nadalje, vinski hladnjak nije prikladan za uporabu u prostorima gdje postoji opasnost od eksplozije.

Miele ne preuzima odgovornost za oštećenja nastala nepropisnom uporabom ili pogrešnim rukovanjem.

Sigurnosne napomene i upozorenja

▶ Osobe (uključujući i djeca) koje zbog svog tjelesnog, osjetilnog ili duševnog stanja, ili nedostatka iskustva ili zbog neznanja nisu u stanju sigurno rukovati vinskim hladnjakom, moraju biti pod nadzorom dok rukuju istim.

Takve osobe mogu upotrebljavati vinski hladnjak bez nadzora samo kad su upućene u sigurno korištenje uređaja, te razumiju opasnosti koje proizlaze iz pogrešnog rukovanja.

Djeca u kućanstvu

▶ Djeca mlađa od 8 godina ne smiju biti u blizini vinskog hladnjaka, osim kad su pod stalnim nadzorom.

▶ Djeca starija od 8 godina smiju koristiti vinski hladnjak bez nadzora samo ako im je objašnjeno kako sigurno koristiti vinski hladnjak. Djeca moraju biti u mogućnosti prepoznati i razumjeti opasnosti koje proizlaze iz pogrešnog rukovanja uređajem.

▶ Djeca ne smiju čistiti ni održavati vinski hladnjak bez nadzora.

▶ Nadgledajte djecu koja se zadržavaju u blizini vinskog hladnjaka. Nemojte djeci dopustiti da se igraju vinskim hladnjakom.

▶ Opasnost od gušenja! Igrajući se s ambalažom (primjerice folijom) djeca se u istu mogu zamotati ili ju navući preko glave i ugušiti se. Držite ambalažu izvan dosega djece.

Tehnička sigurnost

▶ Provjerena je zabrtvljenost toka rashladnog sredstva. Vinski hladnjak u skladu je s relevantnim sigurnosnim odredbama kao i dotičnim EU direktivama.



▶ Upozorenje: Opasnost od požara/zapaljivi materijali. Ovaj simbol se nalazi na kompresoru i označava zapaljive materijale. Ne uklanjajte ovu naljepnicu.

Sigurnosne napomene i upozorenja

Sredstvo za hlađenje koje se nalazi uređaju (podaci na tipskoj naljepnici) je u skladu s okolišem, no zapaljivo.

Uporaba ovog sredstva za hlađenje koje je u skladu s okolišem samo djelimice dovodi do pojačanja zvukova rada. Osim zvukova rada kompresora u cijelom rashladnom krugu može doći do zvukova strujanja. Ovakvi se efekti na žalost ne mogu izbjeći no oni nemaju nikakav utjecaj na učinkovitost vinskog hladnjaka.

Prilikom transporta i prilikom ugradnje/postavljanja vinskog hladnjaka pazite da se ne oštete dijelovi rashladnog kruga. Prskajuće sredstvo za hlađenje može dovesti do ozljeda očiju te se sredstvo koje je iscurilo može zapaliti.

U slučaju oštećenja:

- Izbjegavajte otvoreni plamen ili izvore zapaljivosti.
- Isključite vinski hladnjak iz električne mreže.
- Na nekoliko minuta prozračite prostoriju u kojoj stoji vinski hladnjak.
- Kontaktirajte servis.

► Što je više sredstva za hlađenje u vinskom hladnjaku, to veći mora biti prostor u koji se vinski hladnjak postavlja. Kod eventualnih pukotina u malim prostorijama može nastati zapaljiva mješavina plina i zraka. Na svakih 8 g sredstva za hlađenje prostor mora biti veličine najmanje 1 m³. Količina sredstva za hlađenje nalazi se na tipskoj naljepnici u unutrašnjosti vinskog hladnjaka.

► Priključni podaci (osigurač, frekvencija, napon) sa tipske naljepnice vinskog hladnjaka moraju se obavezno podudarati s onima električne mreže, kako ne bi nastala oštećenja na hladnjaku.

Podatke usporedite prije priključivanja. U slučaju sumnje obratite se stručnoj osobi.

► Električna sigurnost vinskog hladnjaka može se zajamčiti samo ako je vinski hladnjak priključen na propisno instaliranu instalaciju sa zaštitnim vodičem. Ovaj temeljni sigurnosni uvjet mora biti zadovoljen. U slučaju sumnje prepustite provjeru električne instalacije ovlaštenom električaru.

Sigurnosne napomene i upozorenja

► Mogući je povremeni ili trajni pogon na samodostatnom ili ne mrežno sinkroniziranom sustavu napajanja energijom (poput primjerice pojedinačne mreže, back up sustavi). Pretpostavka za takav pogon da je sustav napajanja energijom u skladu sa zahtjevima EN 50160 ili sličnim.

Zaštite predviđene za kućnu instalaciju i za ovaj Miele proizvod u svojoj funkciji i načinu rada moraju biti sigurne i u pojedinačnom pogonu ili pogonu koji nije mrežno sinkroniziran ili se moraju zamijeniti istovjetnim mjerama u instalaciji. Kako je primjerice opisano u aktualnoj objavi VDE-AR-E 2510-2.

► Ako se priloženi priključni kabel ošteti, priključni kabel se mora zamijeniti originalnim rezervni dijelom kako bi se izbjegla opasnost za korisnika. Samo uporabom originalnih zamjenskih dijelova tvrtka Miele može jamčiti ispunjavanje sigurnosnih zahtjeva. Iz sigurnosnih razloga zamjenu smije obavljati samo kvalificirano osoblje ili Miele servis.

► Višestruke utičnice niti produžni kabel ne jamče potrebnu sigurnost (npr. opasnost od požara). Vinski hladnjak nemojte na taj način priključivati na električnu mrežu.

► Ako do dijelova pod naponom ili na priključni električni kabel dopre vlaga, to može uzrokovati kratki spoj. Stoga vinski hladnjak nemojte koristiti u vlažnim prostorima ili prostorijama gdje dolazi do prskanja vode (primjerice u garaži, prostoriji gdje se pere rublje).

► Ovaj vinski hladnjak se ne smije koristiti na pokretnim mjestima (npr. na brodovima).

► Oštećen vinski hladnjak može ugroziti Vašu sigurnost. Provjerite ima li hladnjak vidljivih oštećenja. Nikada nemojte upotrebljavati oštećeni vinski hladnjak.

► Ovaj vinski hladnjak nije namijenjen korištenju kao ugradbeni uređaj.

► Kod ugradnje, održavanja i popravaka, vinski hladnjak se mora isključiti iz električne mreže. Vinski hladnjak je isključen iz električne mreže u sljedećim situacijama:

- su isključeni osigurači u električnoj instalaciji ili
- potpuno su odvrnuti rastalni osigurači u električnoj instalaciji ili
- priključni kabel je odspojen od električne mreže. Kod priključnog voda s utikačem, nemojte povlačiti vod, već utikač ako ga želite odspojiti iz električne mreže.

Sigurnosne napomene i upozorenja

- ▶ Nepravilno instaliranje, održavanje ili popravci mogu uzrokovati ozbiljne opasnosti za korisnika. Instaliranje, održavanje ili popravke smije izvršiti samo ovlašteni Miele servis.
- ▶ Pravo na jamstvo gubite kada vinski hladnjak popravljaju osobe neovlaštene od strane tvrtke Miele.
- ▶ Neispravni dijelovi zamjenjuju se isključivo originalnim Miele rezervnim dijelovima. Samo uporabom tih dijelova tvrtka Miele može jamčiti potpuno ispunjavanje sigurnosnih zahtjeva.
- ▶ Ovaj vinski hladnjak je zbog posebnih zahtjeva (koji se odnose na temperaturu, vlagu, kemijsku postojanost, otpornost na trošenje i vibracije) opremljen posebnim rasvjetnim tijelom. Ovo se rasvjetno tijelo smije koristiti samo u predviđenu svrhu. Rasvjetno tijelo nije prikladno za osvjetljavanje prostorije. Zamjenu vrši ovlašteno stručno osoblje ili Miele servisna služba. Ovaj vinski hladnjak sadrži više izvora svjetlosti koji pokazuju barem razred energetske učinkovitosti G.

Pravilna ugradnja

- ▶ Promjenu smjera otvaranja (ukoliko je potrebno) napravite u skladu s priloženim uputama za ugradnju.
- ▶ Prilikom transporta i postavljanja vinskog hladnjaka uvijek nosite zaštitne rukavice.
- ▶ Vinski hladnjak postavite uz pomoć još jedne osobe.

Pravilna uporaba

- ▶ Vinski hladnjak je razvijen za određeni klimatski razred (raspon temperature okoline) čije se granice moraju poštivati. Klimatski razred naveden je na tipskoj naljepnici u unutrašnjosti vinskog hladnjaka. Niža temperatura okoline dovodi do dužeg mirovanja kompresora, tako da vinski hladnjak možda neće moći održavati potrebnu temperaturu.
- ▶ Otvori za odzračivanje i prozračivanje uređaja ne smiju biti prekriveni. U suprotnom se više ne može zajamčiti besprijekoran protok zraka. Raste potrošnja električne energije i ne mogu se isključiti štete na sastavnim dijelovima uređaja.

Sigurnosne napomene i upozorenja

- ▶ Ukoliko u vinskom hladnjaku pohranjujete namirnice koje sadrže masnoću ili ulje, obratite pažnju da masnoća ili ulje koje bi moglo iscuriti ne dodiruje plastične dijelove vinskog hladnjaka. Na plastici se mogu pojaviti pukotine zbog naprezanja, uzrokujući lomljenje ili trganje plastike.
- ▶ Opasnost od zapaljenja i eksplozije. U vinskom hladnjaku nemojte pohranjivati eksplozivne tvari i proizvode sa zapaljivim pogonskim plinovima (npr. raspršivači). Zapaljive mješavine mogu se zapaliti električnim dijelovima.
- ▶ Opasnost od eksplozije. U vinski hladnjak ne stavljajte električne uređaje. Mogu uzrokovati iskrenje.

Pribor i rezervni dijelovi

- ▶ Upotrebljavajte isključivo Miele originalni pribor. Nadograde li se ili ugrade drugi dijelovi, gube se prava koja proizlaze iz garancije, jamstva i/ili odgovornosti za proizvod.
- ▶ Miele vam jamči isporuku rezervnih dijelova bitnih za funkcioniranje uređaja minimalno 10 godina, a maksimalno 15 godina od dana prestanka proizvodnje Vašeg vinskog hladnjaka.

Čišćenje i održavanje

▶ Brtvu na vratima ne tretirajte uljima niti mastima jer bi s vremenom mogla postati porozna.

▶ Para parnog čistača može doprijeti do dijelova pod naponom i uzrokovati kratki spoj.

Za čišćenje vinskog hladnjaka nemojte nikada upotrebljavati parni čistač.

▶ Upozorenje. Za ubrzavanje postupka odmrzavanja nemojte upotrebljavati mehanička ili druga pomoćna sredstva, koja ne preporučuje proizvođač.

▶ Šiljati ili oštri predmeti oštetit će površinu isparavanja i vinski hladnjak više neće biti funkcionalan. Stoga ne koristite šiljate ili oštre predmete za

- uklanjanjeinja,
- uklanjanje ostataka, poput etiketa.

Transport

▶ Vinski hladnjak uvijek transportirajte uspravan i u transportnoj ambalaži, kako se uređaj ne bi oštetio.

▶ Opasnost od ozljeda i oštećenja. Vinski hladnjak transportirajte pomoću još jedne osobe obzirom da je težak.

Zbrinjavanje Vašeg dotrajalog uređaja

▶ Djeca se u igri mogu zatvoriti u vinski hladnjak i ugušiti.

- Demontirajte vrata uređaja.
- Drvene/metalne police ostavite u vinskom hladnjaku tako da se djeca ne mogu lako popeti na njih.
- Kod vinskih hladnjaka s bravom vrata: spriječite da se djeca u igri zaključaju u uređaju i tako dovedu u opasnost.

▶ Opasnost od električnog udara!

- Odrežite mrežni utikač s mrežnog kabela.
- Odrežite mrežni kabel s dotrajalog uređaja.

Mrežni utikač i mrežni kabel zbrinite zasebno od dotrajalog uređaja.

▶ Uvjerite se tijekom i nakon zbrinjavanja da vinski hladnjak nije odložen u blizini benzina ili drugih zapaljivih plinova i tekućina.

Sigurnosne napomene i upozorenja

▶ Opasnost od požara uzrokovanih uljima ili rashladnim sredstvima koja cure!

Sadržana sredstva za hlađenje i ulje su zapaljivi. Sredstva za hlađenje ili ulje koje curi mogu se zapaliti u dovoljno visokoj koncentraciji i u kontaktu s vanjskim izvorom topline.

Uvjerite se tijekom zbrinjavanja da rashladni krug nije oštećen kako biste izbjegli nekontrolirano curenje sredstva za hlađenje (podaci na tipskoj naljepnici) i ulja.

▶ Prskajuće sredstvo za hlađenje može oštetiti oči! Ne oštećujte dijelove sustava za hlađenje npr.

- probadanjem kanala za sredstvo za hlađenje na isparivaču.
- savijanjem cijevi,
- grebanjem površinskog sloja.

Simbol na kompresoru (ovisno o modelu)

Ova je napomena važna samo za recikliranje. Pri normalnom pogonu nema opasnosti.



▶ Ulje u kompresoru može biti opasno po život ako se proguta ili prodre u dišne putove.

Vaš doprinos zaštiti okoliša

Zbrinjavanje ambalaže

Ambalaža služi za rukovanje i štiti uređaj od oštećenja tijekom transporta. Ambalažni materijal odabran je imajući u vidu utjecaj na okoliš i mogućnost zbrinjavanja te se načelno može reciklirati.

Recikliranjem ambalažnog materijala štede se sirovine. Koristite odgovarajuća mjesta za prikupljanje ambalaže, ovisno o vrsti materijala ambalaže koju predajete na zbrinjavanje. Bilo koje Miele prodajno mjesto od Vas će preuzeti transportnu ambalažu.

Zbrinjavanje dotrajalog uređaja

Električni i elektronički uređaji sadrže brojne korisne materijale. Sadrže i određene tvari, mješavine i dijelove, k i elektroničkih uređaja u otpad iz oji su neophodni za njihovo funkcioniranje i sigurno korištenje istima. S obzirom da mogu sadržavati opasne tvari, ako se navedeni materijali odlažu u otpad iz kućanstva ili se zbrinjavaju na drugi nepropisani način, mogu naškoditi zdravlju ljudi i okolišu. Stoga je važno poštovati zakonsku obvezu odvojenog sakupljanja električnog i elektroničkog otpada.

Pazite da se Vaš hladnjak/zamrzivač ne ošteti do zbrinjavanja u skladu s ovdje navedenim uputama i primjenjivim propisima za zbrinjavanje električnih i elektroničkih uređaja.

Na taj ćete način osigurati da sredstva za hlađenje i ulja iz kompresora koja se nalaze u rashladnom krugu ne dospiju u okoliš.

Dotrajali električni i elektronički uređaj ne smijete bacati u otpad iz kućanstva, već ste isti obvezni odvojiti od miješanog komunalnog otpada i od ostalih vrsta otpada. Umjesto odlaganja dotrajalih električnihkućanstva, navedene uređaje predajte na zbrinjavanje u službene sabirne centre za prihvata i daljnju obradu dotrajalih električnih i elektroničkih uređaja u Vašem gradu, ili u prodajno mjesto na kojem ste kupili navedeni uređaj ili u jedno od drugih prodajnih mjesta društva Miele.

Ako se na dotrajalom električnom ili elektroničkom uređaju nalaze osobni podaci, preporučamo, radi Vaše sigurnosti, iste izbrisati u cijelosti prije predaje navedenih uređaja na zbrinjavanje. Ako osobne podatke ostavite na navedenim uređajima, to činite na vlastitu odgovornost.

Održivost i zaštita okoliša

Dotrajale električne i elektroničke uređaje obvezni ste predati na zbrinjavanje u cijelosti i u stanju iz kojeg je vidljivo da navedeni uređaji nisu prethodno rastavljeni radi vađenja zasebnih komponenti ili dijelova.

Molimo pobrinite se da Vaši dotrajali električni i elektronički uređaji do predaje na zbrinjavanje bude izvan dohvata djece.

Ovisno o konkretnom uređaju, dotrajale električne i elektroničke uređaje moguće je reciklirati. Navedeni uređaji mogu sadržavati dijelove koji se mogu iskoristiti za popravak drugih proizvoda. Na taj način, štede se sirovine i omogućava se razumno iskorištavanje prirodnih resursa.



Ova oznaka, koja se sastoji od prekrštenog spremnika za sakupljanje otpada s kotačima, ima značenje odvojenog sakupljanja električnog i elektroničkog otpada. Ako se takva oznaka nalazi na Vašem uređaju, takav uređaj ne smijete odlagati u kantu za smeće u Vašem kućanstvu u koju odlažete miješani komunalni otpad, već ste uređaj obvezni zbrinuti sukladno ovdje navedenim uputama i primjenjivim propisima za zbrinjavanje električnih i elektroničkih uređaja.

Energiju ćete uštedjeti na sljedeći način ...

- Mjesto postavljanja** Vinski hladnjak mora češće hladiti na povišenim temperaturama okoline i koristi više energije u procesu. Stoga:
- Postavite vinski hladnjak prostoriju s dobrim prozračivanjem.
 - Ne postavljate vinski hladnjak u blizini izvora topline (radijatora, peći).
 - Zaštitite vinski hladnjak od izravnog izlaganja suncu.
 - Osigurajte idealnu temperaturu okoline oko 20°C.
 - Poprečne otvore za prozračivanje i odzračivanje držite slobodnima te poprečne otvore za prozračivanje i odzračivanje redovito čistite od prašine.
- Podešavanje temperature** Što je podešena temperatura niža, potrošnja energije je veća. Preporučuju se sljedeće postavke:
- +12 do +14°C.
- Uporaba** Potrošnja energije se povećava zbog unesene topline i ometanja cirkulacije zraka. Stoga:
- Vrata uređaja uvijek otvarajte što je kraće moguće. Dobro razvrstavanje vinskih boca pomaže pri orijentaciji.
 - Vrata uređaja nakon otvaranja potpuno zatvorite.
 - Prilikom postavljanja metalnih rešetki pridržavajte se stanja pri isporuci.
 - Nemojte previše napuniti metalne rešetke tako da zrak može cirkulirati.
 - Otvore za prozračivanje vinskog hladnjaka nemojte prekrivati.

Upoznavanje

Opis uređaja

Pregled uređaja

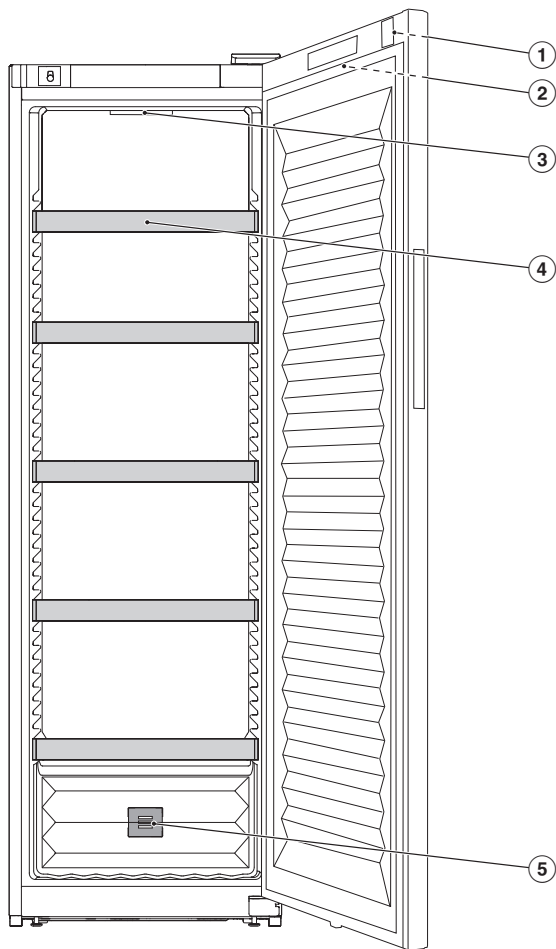

- ① Brava vrata
- ② Zaslona izvana na vratima uređaja
- ③ Osvjetljenje unutrašnjosti
- ④ Metalna rešetka
- ⑤ Filter za mirise (Active AirClean filter)

Zaslon

Oštri predmeti, poput olovaka, mogu oštetiti zaslon.
Zaslon dodirujte isključivo prstima.
Ako su Vam prsti hladi postoji mogućnost da zaslon ne reagira.

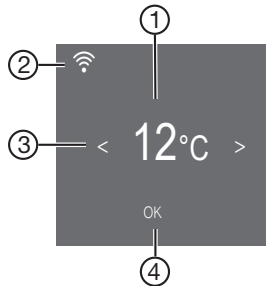

- ① Prikaz temperature
- ② Prikaz Miele@home statusa veze
(vidljivo samo kad je uspostavljena funkcija Miele@home)
- ③ Senzorske tipke za odabir postavki
- ④ Senzorska tipka *OK* za potvrđivanje odabira
i ulaz u način postavki ⚙️

Upoznavanje

Način za podešavanje

Funkcija zaključavanja /

Aktivirana funkcija zaključavanja štiti od nenamjernog isključivanja vinskog hladnjaka i podešavanja od strane neovlaštenih osoba, poput djece.

Ako želite samo nakratko podesiti temperaturu, možete privremeno deaktivirati funkciju zaključavanja (pogledajte poglavlje „Prilagodba postavki“).

Isključivanje vinskog hladnjaka

Ovdje možete uključiti ili isključiti vinski hladnjak (pogledajte poglavlje „Prilagodba postavki“).

Šabat način rada

Vinski hladnjak raspolaže Šabat načinom rada koji služi u svrhu podržavanja vjerskih običaja (pogledajte poglavlje „Prilagodba postavki“).

Kad je Šabat način rada  uključen, privremeno se isključuje:

- osvjetljenje unutrašnjosti kada su vrata otvorena
- zaslon
- svi zvučni i optički signali
- aktivna WLAN veza
- podsjetnici (npr. indikator Active AirClean filtra): postavljeni vremenski interval se zaustavlja

Sve ostale prethodno aktivirane funkcije ostaju aktivirane.

Kad je Šabat način rada  uključen ne možete mijenjati postavke na svojem vinskom hladnjaku.

Informacije o Šabat načinu rada

Ovaj je proizvod potvrđen Star-K certifikatom internacionalnog Instituta za izdavanje košer certifikata. Ovdje se mogu pozvati verzije Star-K certifikata.

Vrijeme do uključivanja alarma vrata



Ovdje možete podesiti vrijeme do uključivanja alarma vrata nakon otvaranja vrata uređaja (pogledajte poglavlje „Prilagodba postavki“).

Miele@home @

Vaš vinski hladnjak opremljen je integriranim WLAN modulom.

U tvorničkim postavkama umrežavanje nije aktivirano.

Ovdje možete prvi put postaviti Miele@home funkciju, deaktivirati i aktivirati WLAN ili resetirati mrežnu konfiguraciju (pogledajte poglavlje „Prilagodba postavki“).

Za uporabu Vam je potrebno sljedeće:

- WLAN mreža
- Miele aplikacija
- korisnički račun kod tvrtke Miele. Korisnički račun možete izraditi putem Miele aplikacije.

Miele aplikacija vodi Vas kroz povezivanje između vinskog hladnjaka i kućne WLAN mreže.

Nakon što ste vinski hladnjak povezali na svoju WLAN mrežu, pomoću aplikacije možete primjerice vršiti sljedeće akcije:

- Možete pozvati informacije o radnom stanju svog vinskog hladnjaka
- Promijeniti postavke svog vinskog hladnjaka

Povezivanjem vinskog hladnjaka u Vašu WLAN mrežu povećava se potrošnja energije, čak i ako je vinski hladnjak isključen.

Osigurajte da na mjestu postavljanja svog vinskog hladnjaka primete signal WLAN mreže dovoljne jačine.

Raspoloživost WLAN veze

WLAN veza dijeli raspon frekvencije s drugim uređajima (npr. mikrovalnim pećnicama, igračkama na daljinsko upravljanje). Uslijed navedenog, može doći do privremenih ili trajnih poremećaja veze. Stoga se ne može jamčiti stalna raspoloživost ponuđenih funkcija.

Raspoloživost Miele@home

Korištenje Miele aplikacije ovisi o raspoloživosti Miele@home usluga u Vašoj državi.

Usluga Miele@home nije raspoloživa u svakoj državi.

Informacije o raspoloživosti možete pronaći preko internet stranice www.miele.hr.

Upoznavanje

Miele aplikacija

Miele aplikaciju možete besplatno preuzeti u Apple App ili Google Play trgovinama aplikacijama.



Ton tipki

Ovdje možete uključiti ili isključiti ton tipki (pogledajte poglavlje „Prilagodba postavki“).

Tonovi upozorenja i signalni tonovi

Ovdje možete promijeniti glasnoću tonova upozorenja i signalnih tonova (npr. alarma vrata ili poruke o greški). Ili možete tonove upozorenja i signalne tonove u potpunosti isključiti, ukoliko Vam smetaju (pogledajte poglavlje „Prilagodba postavki“).

Svjetlina zaslona

Ovdje možete prilagoditi svjetlinu zaslona uvjetima osvjetljenja u Vašoj okolini (pogledajte poglavlje „Prilagodba postavki“).

Jedinica za temperaturu °C/°F

Ovdje možete podesiti željenu jedinicu temperature (°Celsius ili °Fahrenheit) (pogledajte poglavlje „Prilagodba postavki“).

Prezentacija

Ovdje možete isključiti prezentaciju ako je tvornički uključena (prikaz na zaslonu ) (pogledajte poglavlje „Prilagodba postavki“).

Prezentacija na prodajnom mjestu omogućava predstavljanje vinskog hladnjaka bez uključenog hlađenja. Za privatnu uporabu ta postavka Vam nije potrebna.

Tvorničke postavke

Ovdje možete resetirati postavke vinskog hladnjaka na stanje pri isporuci (pogledajte poglavlje „Prilagodba postavki“).

Savjet: Kada zbrinjavate svoj vinski hladnjak, prodajete ili pokrećete upotrebljavan vinski hladnjak, postavke svog vinskog hladnjaka vratite na tvorničke. Navedeno će također resetirati mrežnu konfiguraciju, uklanjajući Vaše osobne podatke sa vinskog hladnjaka. Osim toga, prethodni vlasnik više ne može pristupiti vinskom hladnjaku.

Informacije o vinskom hladnjaku

Ovdje možete pozvati oznaku modela i serijski broj svog vinskog hladnjaka.

Podatke o uređaju imajte pri ruci:

- za povezivanje vinskog hladnjaka u Vašu WLAN mrežu (pogledajte poglavlje „Prilagodba postavki“, odlomak „Prvo podešavanje Miele@home“).
- za slučaj javljanja kvara Miele servisu (pogledajte poglavlje „Servis“).
- za traženje podataka iz EPREL baze podataka (pogledajte poglavlje „Servis“).

Indikator Active AirClean filtra

Filtriranje zraka putem Active AirClean filtra osigurava da zrak ostane bez prašine i mirisa.

Indikator Active AirClean filtra  na zaslonu podsjeća Vas svakih 12 mjeseci da se mora zamijeniti Active AirClean filtar (pogledajte poglavlje „Čišćenje i održavanje“, odlomak „Promjena Active AirClean filtra“).

Ovdje možete aktivirati indikator Active AirClean filtra (pogledajte poglavlje „Prilagodba postavki“).

Isporučeni pribor

Ključ za zatvaranje vrata uređaja

Filtar za mirise (Active AirClean filtar)



Active AirClean filtri omogućuju optimalnu izmjenu zraka, a time i visoku kvalitetu zraka u vinskom hladnjaku.

Upoznavanje

Sigurnost

Alarm temperature

Vinski hladnjak je opremljen alarmom temperature tako da temperatura ne može porasti niti pasti neprimjetno i tako utjecati na vino.

Ukoliko temperatura postigne pretoplo ili prehladno temperaturno područje, na zaslonu svijetli  .

Dodatno se oglašava zvučni signal sve dok ne završi stanje koje je uzrokovalo alarm ili dok se alarm ne isključi.

Trenutak kada je prepoznato temperaturno područje kao previše toplo ili previše hladno, ovisi o podešenoj temperaturi.

Zvučni i optički signal mogu se javiti u sljedećim situacijama:



- Sortirate i vadite zamrznute vinske boce pri čemu u uređaj ulazi previše toplog zraka iz prostorije.
- Pohranjujete veliku količinu vinskih boca.
- Nastupio je nestanak mrežnog napona.
- Vinski hladnjak je neispravan.

Prijevremeno isključivanje alarma temperature

Prije nego što isključite alarm temperature, treba utvrditi i otkloniti uzrok alarma temperature.

Ako Vas zvučni signal upozorenja smeta, možete ga prijevremeno isključiti.

■ Pritisnite *OK*.

Isključuje se   te prestaje zvučni signal.

Najtoplija temperatura koja je do sada postojala u vinskom hladnjaku treperit će na zaslonu otprilike 1 minutu. Potom se prikaz temperature mijenja na aktualnu temperaturu.

Alarm vrata

Vinski hladnjak je opremljen alarmom vrata kako bi se spriječio gubitak energije kada su vrata uređaja otvorena i kako bi se pohranjene vinske boce zaštitile od promjena temperature.

Ukoliko su vrata uređaja dulje vrijeme bila otvorena, na zaslonu se prikazuje . Dodatno se oglašava zvučni signal upozorenja i pulsira osvjetljenje unutrašnjosti.

Može se promijeniti vrijeme do uključivanja alarma vrata. Akustični signal upozorenja alarma vrata se može i isključiti (pogledajte poglavlje „Prilagodba postavki“).

Čim se vrata uređaja zatvore prestaje ton upozorenja i na zaslonu se isključuje simbol za alarm .

Prijevremeno isključivanje zvučnog signala vrata

Ako Vas zvučni signal upozorenja smeta, možete ga prijevremeno isključiti.

- Pritisnite *OK*.

Isključuje se  te prestaje zvučni signal. Osvjetljenje unutrašnjosti konstantno svijetli.

Ako vrata uređaja nisu zatvorena, alarm vrata se ponavlja nakon oko 1 minute.

Rukovanje bravom vrata

S mehaničkom bravom vrata možete zaštititi svoj inventar vina od neovlaštenog pristupa.

Zaključavanje i otključavanje vinskog hladnjaka

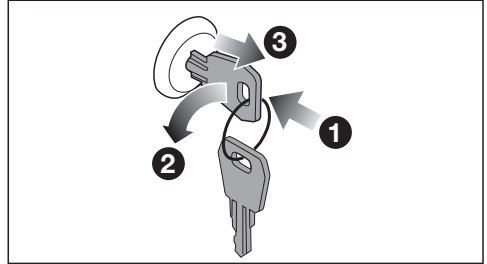

- Umetnite ključ u bravu vrata **1** koja se nalazi u vratima uređaja.
- Za zaključavanje: gurnite bravu i okrenite ključ za 90° suprotno od kazaljke na satu **2**.
- Izvadite ključ **3** i pohranite ga na sigurno mjesto.
- Za otključavanje: gurnite ključ u bravu vrata, gurnite bravu vrata i okrenite ključ za 90° u smjeru kazaljke na satu.

Upoznavanje

Oblikovanje unutrašnjosti

Premještanje metalne rešetke

Metalne rešetke nisu pričvršćene i stoga se mogu lako pomicati.

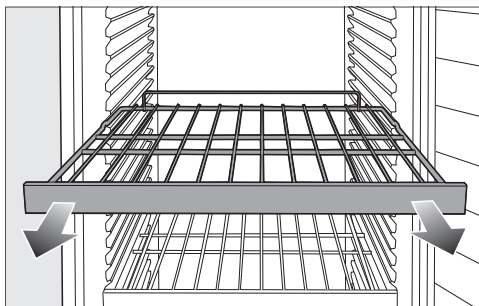

- Izvucite metalnu rešetku prema naprijed.
- Gurnite metalnu rešetku natrag u željeni položaj.

⚠ Opasnost od ozljeda uzrokovanih padom boca.

Pod određenim okolnostima, boce vina mogu se zaglaviti na metalnim rešetkama iznad i ispasti iz vinskog hladnjaka kada se metalne rešetke izvuku.

Izvucite metalne rešetke samo kada su **ispraznjene**.

Maksimalne mogućnosti prijehata

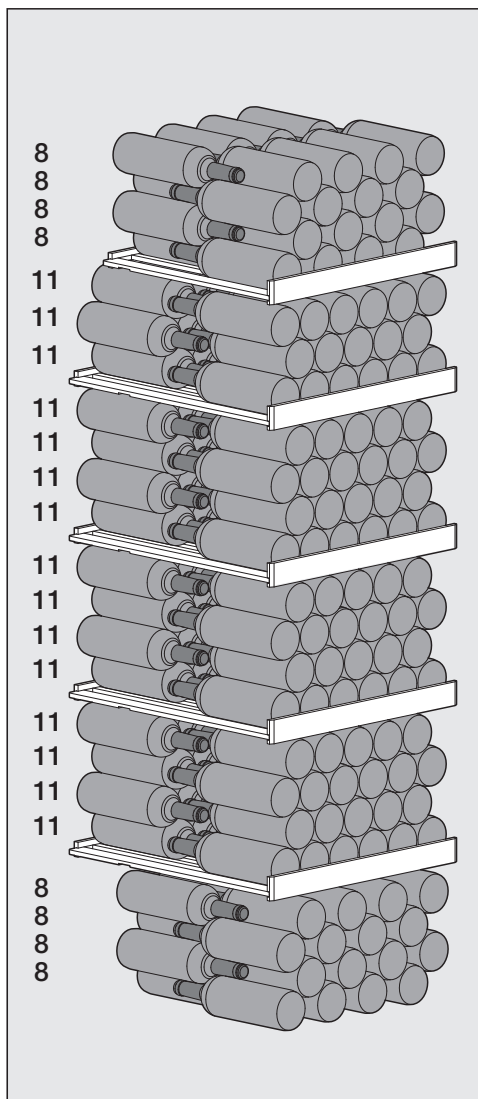

Sveukupno se u vinskog hladnjaku može pohraniti maksimalno 229 vinskih boca (0,75 l; oblik boce: Bordeaux boce).

Raspored vinskih boca na metalne rešetke

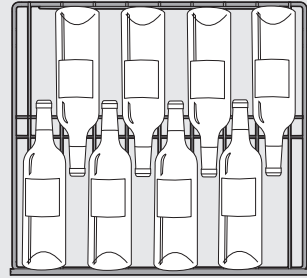

Raspored vinskih boca na gornjoj metalnoj rešetki i na dnu uređaja

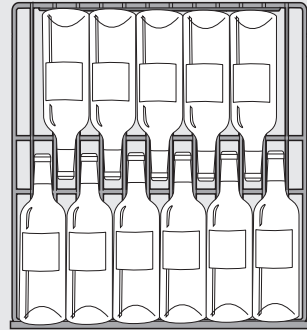

Raspored vinskih boca na preostale metalne rešetke

! Šteta uzrokovana preopterećenjem.

Prekoračenje preporučenog maksimalnog opterećenja može dovesti do oštećenja metalnih rešetki.

Svaka pojedinačna metalna rešetka smije se opteretiti s najviše 70 kg.

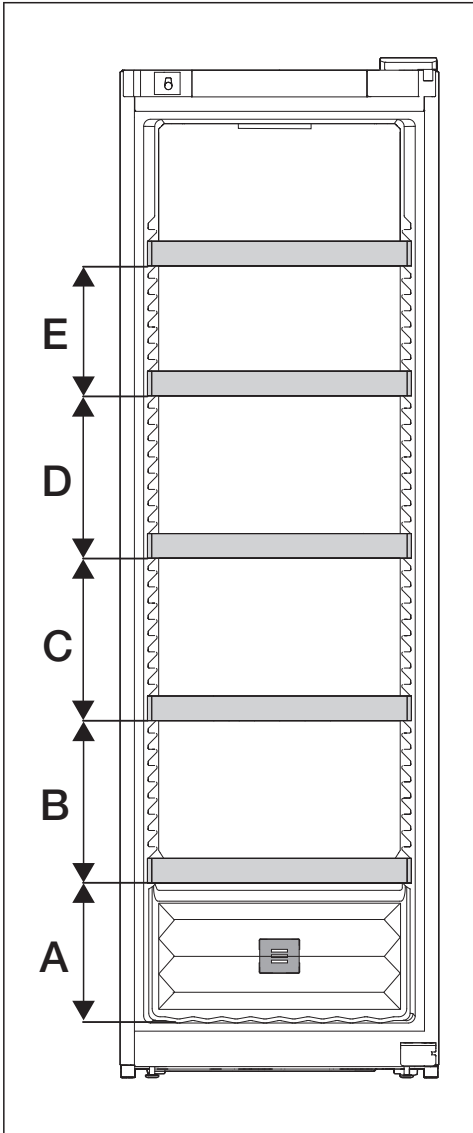

A	B	C	D	E
260	300	300	300	240

Maksimalni kapacitet se postiže samo ako se održavaju navedeni razmaci (u mm) između metalnih rešetki.

Pokretanje

Prije prve uporabe

- Uklonite svu ambalažu i zaštitne folije.
- Očistite unutrašnjost hladnjaka i pribor (pogledajte poglavlje „Čišćenje i održavanje“).

Priključivanje vinskog hladnjaka

- Priključite vinski hladnjak na električnu mrežu kako je opisano u poglavlju „Postavljanje“, odlomak „Električni priključak“.

Na zaslonu se prvo prikazuje Miele, a potom .

Aktiviranje filtra za mirise (Active AirClean filtra)

- Aktivirajte indikator Active AirClean filtra  (pogledajte poglavlje „Prilagodba postavki“, odlomak „Aktiviranje indikatora AirClean filtra“).

Uključivanje vinskog hladnjaka

- Pritisnite *OK*.

Ako se zaslon neko vrijeme ne dodiruje, zaslon se prebacuje u način rada za uštedu energije i zatamnjuje se.

Vinski hladnjak počinje hladiti te se uključuje osvjetljenje unutrašnjosti kada su vrata uređaja otvorena.

Ovisno o temperaturi prostorije i postavci može potrajati i nekoliko sati dok se ne postigne željena temperatura koja se onda trajno prikazuje na zaslonu.

Isključivanje vinskog hladnjaka

- Pritisnite *OK*.

Na zaslonu se prikazuje .

- Pritisnite *OK*.
- Senzorskom tipkom < odaberite simbol .
- Pritisnite *OK*.

Na zaslonu se prikazuje .

Isključeno je hlađenje i osvjetljenje unutrašnjosti.

Pazite: vinski hladnjak nije odvojen od mreže kada je isključen.

Kod duže odsutnosti

Ako se kod dulje odsutnosti vinski hladnjak isključi, a ne očisti, postoji opasnost od nastanka plijesni ako je uređaj zatvoren.
Svakako očistite vinski hladnjak.

Ako dulje vrijeme nećete upotrebljavati vinski hladnjak, pazite na sljedeće:

- Isključite vinski hladnjak.
- Izvucite utikač iz utičnice ili isključite osigurač kućne instalacije.
- Za odgovarajuće prozračivanje vinskog hladnjaka i izbjegavanje neugodnih mirisa, očistite vinski hladnjak i ostavite ga otvorenog.

Podesite temperaturu

Za dugotrajnu pohranu Vaših vina preporuča se temperatura između 12 i 14°C.

- Pritisnite *OK*.

Na zaslonu se prikazuje .

- Pritisnite *OK*.
- Temperaturu promijenite senzorskim tipkama < i >.
- Pritisnite *OK*.

Prikaz temperature ponovno se mijenja na stvarnu temperaturu, koja trenutno vlada u vinskom hladnjaku.

Kad ste promijenili podešenu temperaturu:

- Nakon par sati provjerite prikaz temperature. Tek tada će se podesiti stvarna temperatura.
- nakon oko 6 sati kod manje napunjenog uređaja za hlađenje
- nakon oko 24 sata kod sasvim napunjenog uređaja za hlađenje

Ako je temperatura nakon nekog vremena previsoka ili preniska:

- Ponovo podesite temperaturu.

Moguće podešene vrijednosti za temperaturu

Temperatura se može podesiti u rasponu od 5°C do 20°C.

Prikaz temperature

U normalnom načinu rada na zaslonu se prikazuje **srednja, stvarna temperatura**, koja vlada u vinskom hladnjaku.



Ovisno o temperaturi prostorije i postavci može potrajati i nekoliko sati dok se ne postigne željena temperatura koja se onda trajno prikazuje na zaslonu.

Podešavanje vlažnosti zraka (ActiveHumidity)

Kako bi postavka vlažnosti ispravno radila, potrebna je temperatura okoline od 19 do 28°C.

- Pritisnite *OK*.

Na zaslonu se prikazuje .

- Senzorskom tipkom > odaberite simbol .
- Pritisnite *OK*.
- Željenu vlažnost zraka (Δ, ΔΔ ili ΔΔΔ) odaberite pomoću senzorskih tipki < i >.
- Pritisnite *OK*.
- Senzorskom tipkom < ili > odaberite simbol .
- Pritisnite *OK*.

Ovisno o temperaturi okoline i postavljenoj vlažnosti, može proći nekoliko dana dok se stvarnu vlažnost ne postigne i prikaže.

Rukovanje

Moguće podešene vrijednosti za vlažnost zraka

Vlažnost zraka možete podesiti u 3 stupnja i tako je prilagoditi svojim individualnim potrebama.

- δ : Niska vlažnost zraka
- $\delta\delta$: Srednja vlažnost zraka
- $\delta\delta\delta$: Visoka vlažnost zraka

Imajte na umu da se potrošnja energije malo povećava s podešenom vlagom.

Ako vinski hladnjak želite koristiti za dugotrajnu pohranu vinskih boca s prirodnim čepom, preporučamo odabir srednje vlažnosti zraka $\delta\delta$.

Pozivanje stvarne vlažnosti zraka i_{δ}

Ovisno o temperaturi okoline i postavljenoj vlažnosti, može proći nekoliko dana dok se stvarnu vlažnost ne postigne i prikaže.

- Pritisnite *OK*.

Na zaslonu se prikazuje i_{δ} .

- Senzorskom tipkom $>$ odaberite simbol i_{δ} .

- Pritisnite *OK*.

Zaslon prikazuje stvarnu vlažnost zraka koja trenutno postoji u vinskom hladnjaku (vrijednost se očitava tijekom približno 2 sata).

- Kako biste napustili prikaz dodirnite *OK*.

- Senzorskom tipkom $<$ ili $>$ odaberite simbol \hookleftarrow .

- Pritisnite *OK*.

Optimalno čuvanje vina

Vina se neprestano razvijaju ovisno o uvjetima okoline. Stoga su kako temperatura tako i kvaliteta zraka odlučujuće za trajnost vina.

Uz stalnu temperaturu prilagođenu vinu, optimalnu vlažnost i okruženje bez neugodnih mirisa, ovaj vinski hladnjak pruža optimalne uvjete za pohranu Vašeg vina.

Vinski hladnjak (za razliku od hladnjaka) dodatno jamči okruženje s minimalnim vibracijama kako bi proces dozrijevanja vina bio neometan.

Ispravna temperatura

Vina pohranjujete na optimalan način pri temperaturi između 6 i 18°C. Ako želite zajedno pohraniti crna i bijela vina, odaberite temperaturu između 12 i 14°C. Ova temperatura je pogodna za bijela i crna vina. Crna vina tada treba izvaditi i otvoriti najmanje 2 sata prije konzumacije kako bi se vino obogatilo kisikom i razvilo svoju aromu.

Previsoke temperature pohrane (iznad 22°C) uzrokuju prebrzo sazrijevanje vina, sprječavajući daljnji razvoj okusa. Međutim, ako je temperatura pohrane preniska (ispod 5°C), vino ne može optimalno sazrijevati.

Kad je toplo, vino se širi, a kad je hladno skuplja – temperaturne oscilacije za vino predstavljaju stres koji prekida sazrijevanje. Stoga je vrlo važno osigurati da se temperatura održava gotovo bez fluktuacija.

Temperatura ovisi o sljedećim čimbenicima:

- koliko često i koliko dugo se otvaraju vrata uređaja
- koliko boca vina je pohranjeno

- koliko su tople boce vina koje se čuvaju
- koliko je visoka ili niska temperatura okoline vinskog hladnjaka.

Preporučene temperatura ispijanja

Sorta vina	Preporučena temperatura konzumiranja*
Lagana, voćna crna vina:	14°C do 16°C
Teška crna vina:	18°C
Roze:	8°C do 10°C
Fina, aromatična bijela vina:	8°C do 12°C
Teška ili slatka bijela vina:	12°C do 14°C
Sekt, Prosecco:	7°C do 9°C
Šampanjac:	5°C do 7°C

* Čuvajte vino 1 do 2°C hladnije od preporučene temperature za ispijanje jer se vino zagrijava kada se ulije u čašu.

Savjet: Teška crna vina: otvorite 2–3 sata prije kušanja kako bi se napunila kisikom i tako otpustila aromu.

Dobro je znati

Vlažnost zraka

Za pohranu vinskih boca s prirodnim čepom neophodna je visoka vlažnost zraka kako bi prirodni čep izvana ostao vlažan. Ako je vlaga preniska, čep se izvana suši i više ne može čvrsto zatvoriti bocu. Ako kisik uđe u bocu, svako vino će se neizbježno pokvariti.

Kako bi prirodni čep u vinskim bocama bio dodatno navlažen iznutra, poželjno je boce za vino pohraniti vodoravno kako bi prirodni čep ostao nepropustan i tijekom dulje pohrane.

Hlađenje u vinskom hladnjaku uzrokuje stvaranje kondenzacije, koju zatim ventilatori distribuiraju po unutrašnjosti. To znači da se u vinskom hladnjaku može postići relativno konstantna razina vlažnosti, koja može biti i do 80 % ovisno o postavci.

Kvaliteta zraka

Active AirClean filtar u Vašem vinskom hladnjaku osigurava optimalnu izmjenu zraka i time visoku kvalitetu zraka.

Filtriranje zraka putem Active AirClean filtra osigurava da zrak ostane bez prašine i mirisa.

Tako je Vaše vino dodatno zaštićeno od eventualnog prijenosa mirisa, s obzirom da se miris može prenijeti na vino preko čepova.

Pohrana bez vibracija

Vibracije i pomicanja djeluju negativno na proces dozrijevanja, što onda može utjecati na okus vina.

Kompresor s prigušivanjem vibracija u Vašem vinskom hladnjaku omogućuje nježnu pohranu Vaših vinskih boca.

Kako bi se osiguralo da su preostale boce vina mirno pohranjene kada se boce vina izvade, slične vrste vina treba, ako je moguće, staviti jedno pored drugog na istu metalnu rešetku.



Objašnjenja pojedinih postavki



Dok ste u načinu za podešavanje , automatski se gase alarm za vrata i ostala upozorenja.





Uključivanje funkcije zaključavanja /

- Pritisnite *OK*.

Na zaslonu se prikazuje .

- Sensorskom tipkom < ili > odaberite simbol .
- Pritisnite *OK*.
- Sensorskom tipkom < ili > odaberite simbol .
- Pritisnite *OK*.

Kad je funkcija zaključavanja  uključena pojavljuje se točka u gornjem kutu zaslona .

- Otvorite i zatvorite vrata uređaja. Funkcija zaključavanja je tek tada uključena .
- **Kako biste napustili način  za podešavanje**, sensorskom tipkom < ili > odaberite simbol .
- Pritisnite *OK*.
- Sensorskom tipkom < ili > odaberite simbol  i dodirnite *OK*.

Kratkotrajno isključivanje funkcije zaključavanja /

- Pritisnite *OK*.

Na zaslonu se prikazuje .

- Sensorsku tipku *OK* dodirnite na 6 sekundi.

Na zaslonu se prikazuje .

- Pritisnite *OK*.
- Sada napravite željene postavke.
- Pritisnite *OK*.

Zatvaranjem vrata uređaja ponovo se uključuje funkcija zaključavanja .



Potpuno isključivanje funkcije zaključavanja /

- Pritisnite *OK*.



Na zaslonu se prikazuje .

- Sensorsku tipku *OK* dodirnite na 6 sekundi.

Na zaslonu se prikazuje .

- Sensorskom tipkom < ili > odaberite simbol .
- Pritisnite *OK*.
- Sensorskom tipkom < ili > odaberite simbol .
- Pritisnite *OK*.

Kada je funkcija zaključavanja isključena na zaslonu se prikazuje .

- **Kako biste napustili način  za podešavanje**, sensorskom tipkom < ili > odaberite simbol .
- Pritisnite *OK*.
- Sensorskom tipkom < ili > odaberite simbol  i dodirnite *OK*.

Prilagodba postavki

Isključivanje vinskog hladnjaka ☹

- Pritisnite *OK*.

Na zaslonu se prikazuje 🌡.

- Senzorskom tipkom < ili > odaberite simbol ⚙.

- Pritisnite *OK*.

- Senzorskom tipkom < ili > odaberite simbol ☹.

- Pritisnite *OK*.

Na zaslonu se prikazuje ☹.

Isključeno je hlađenje i osvjetljenje unutrašnjosti.

Pazite: vinski hladnjak nije odvojen od mreže kada je isključen.

Uključivanje Šabat načina rada 🕒

- Pritisnite *OK*.

Na zaslonu se prikazuje 🌡.

- Senzorskom tipkom < ili > odaberite simbol ⚙.

- Pritisnite *OK*.

- Senzorskom tipkom < ili > odaberite simbol 🕒.

- Pritisnite *OK*.

Kad je Šabat način rada 🕒 uključen pojavljuje se točka u gornjem kutu zaslona •.

Zaslon se isključuje nakon oko 3 sekunde.

Pazite da su vrata uređaja dobro zatvorena, jer su optička i zvučna upozorenja isključena.

Isključivanje Šabat načina rada 🕒

Funkcija Šabat način rada 🕒 automatski se isključuje nakon 80 sati.

Funkciju Šabat način rada 🕒 možete i ranije isključiti.

- Pritisnite *OK*.

Na zaslonu se prikazuje 🕒.

- Pritisnite *OK*.

Kad je Šabat način rada 🕒 uključen pojavljuje se točka u gornjem kutu zaslona •.

- Pritisnite *OK*.

Kad je Šabat način rada 🕒 isključen gasi se točka u gornjem kutu zaslona.

- **Kako biste napustili način ⚙ za podešavanje**, senzorskom tipkom < ili > odaberite simbol ↩.





- Pritisnite *OK*.

- Senzorskom tipkom < ili > odaberite simbol ↩ i dodirnite *OK*.

Promjena vremena do uključivanja alarma vrata

- Pritisnite *OK*.





Na zaslonu se prikazuje .

- Senzorskom tipkom < ili > odaberite simbol .
- Pritisnite *OK*.
- Senzorskom tipkom < ili > odaberite simbol .
- Pritisnite *OK*.
- Senzorskim tipkama < i > odaberite željeni vremenski period između 30 sekundi i 3 minute: 30 sekundi isključeno.
- Pritisnite *OK*.
- **Kako biste napustili način  za podešavanje**, senzorskom tipkom < ili > odaberite simbol .
- Pritisnite *OK*.
- Senzorskom tipkom < ili > odaberite simbol  i dodirnite *OK*.

Prvo podešavanje Miele@home

- Pritisnite *OK*.

Na zaslonu se prikazuje .

- Senzorskom tipkom < ili > odaberite simbol .
- Pritisnite *OK*.
- Senzorskom tipkom < ili > odaberite simbol .
- Pritisnite *OK*.
- Senzorskim tipkama < i > odaberite željenu metodu povezivanja (aplikacija ili WPS).
- Pritisnite *OK*.
- **Kako biste napustili način  za podešavanje**, senzorskom tipkom < ili > odaberite simbol .
- Pritisnite *OK*.
- Senzorskom tipkom < ili > odaberite simbol  i dodirnite *OK*.

Nakon uspješne prijave na zaslonu se prikazuje .

Ukoliko vezu nije bilo moguće uspostaviti, prikazuje se .



Ponovo pokrenite postupak.

Prilagodba postavki



Deaktiviranje WLAN veze

- Pritisnite *OK*.

Na zaslonu se prikazuje .

- Sensorskom tipkom < ili > odaberite simbol .
- Pritisnite *OK*.
- Sensorskom tipkom < ili > odaberite simbol .
- Pritisnite *OK*.



Kod deaktiviranog WLAN-a, na zaslonu se prikazuje simbol .



- **Kako biste napustili način  za podešavanje**, sensorskom tipkom < ili > odaberite simbol .
- Pritisnite *OK*.
- Sensorskom tipkom < ili > odaberite simbol  i dodirnite *OK*.



Aktiviranje WLAN veze

- Pritisnite *OK*.

Na zaslonu se prikazuje .

- Sensorskom tipkom < ili > odaberite simbol .
- Pritisnite *OK*.
- Sensorskom tipkom < ili > odaberite simbol .
- Pritisnite *OK*.
- Sensorskom tipkom < ili > odaberite simbol  i dodirnite *OK*.

Kod aktiviranog WLAN-a prikazuje se simbol  kao i točka na gornjem kutu zaslona .





- **Kako biste napustili način  za podešavanje**, sensorskom tipkom < ili > odaberite simbol .
- Pritisnite *OK*.
- Sensorskom tipkom < ili > odaberite simbol  i dodirnite *OK*.

Kada je WLAN veza aktivna, na zaslonu se prikazuje simbol .

Resetiranje konfiguracije mreže

- Pritisnite *OK*.

Na zaslonu se prikazuje .

- Sensorskom tipkom < ili > odaberite simbol .
- Pritisnite *OK*.
- Sensorskom tipkom < ili > odaberite simbol .
- Pritisnite *OK*.
- Sensorskom tipkom > odaberite simbol .
- Pritisnite *OK*.
- Sensorskom tipkom > odaberite simbol .
- Pritisnite *OK*.

- **Kako biste napustili način  za podešavanje**, sensorskom tipkom < ili > odaberite simbol .

- Pritisnite *OK*.

- Sensorskom tipkom < ili > odaberite simbol  i dodirnite *OK*.

Sve postavke i unesene vrijednosti za Miele@home vraćene su na početne vrijednosti.



Deaktivirana je WLAN veza, na zaslonu nestaje .

Kada zbrinjavate svoj vinski hladnjak, prodajete ili pokrećete upotrebljavani vinski hladnjak, vratite konfiguraciju mreže na tvorničke postavke. Svi se osobni podaci uklanjaju sa vinskog hladnjaka. Osim toga, prethodni vlasnik više ne može pristupiti vinskom hladnjaku.



Isključivanje tona tipki

- Pritisnite *OK*.

Na zaslonu se prikazuje .

- Sensorskom tipkom < ili > odaberite simbol .
- Pritisnite *OK*.
- Sensorskom tipkom < ili > odaberite simbol .
- Pritisnite *OK*.

Kod isključenog tona tipki prikazuje se .



- **Kako biste napustili način  za podešavanje**, sensorskom tipkom < ili > odaberite simbol .
- Pritisnite *OK*.



- Sensorskom tipkom < ili > odaberite simbol  i dodirnite *OK*.



Uključivanje tona tipki

- Pritisnite *OK*.

Na zaslonu se prikazuje .

- Sensorskom tipkom < ili > odaberite simbol .
- Pritisnite *OK*.
- Sensorskom tipkom < ili > odaberite simbol .
- Pritisnite *OK*.

Kod uključenog tona tipki prikazuje se . Dodatno se pojavljuje točka u gornjem kutu zaslona .



- **Kako biste napustili način  za podešavanje**, sensorskom tipkom < ili > odaberite simbol .
- Pritisnite *OK*.

- Sensorskom tipkom < ili > odaberite simbol  i dodirnite *OK*.



Promjena glasnoće tonova upozorenja i signalnih tonova /

- Pritisnite *OK*.

Na zaslonu se prikazuje .

- Sensorskom tipkom < ili > odaberite simbol .
- Pritisnite *OK*.
- Sensorskom tipkom < ili > odaberite simbol .
- Pritisnite *OK*.
- Sensorskim tipkama < i > odaberite željenu glasnoću zvuka upozorenja i signala.
- Pritisnite *OK*.

Kod isključenih tonova upozorenja i signalnih tonova prikazuje se .





- **Kako biste napustili način  za podešavanje**, sensorskom tipkom < ili > odaberite simbol .
- Pritisnite *OK*.
- Sensorskom tipkom < ili > odaberite simbol  i dodirnite *OK*.

Prilagodba postavki

Promjena svjetline zaslona ☀

- Pritisnite *OK*.

Na zaslonu se prikazuje .

- Senzorskom tipkom < ili > odaberite simbol .
- Pritisnite *OK*.
- Senzorskom tipkom < ili > odaberite simbol .
- Pritisnite *OK*.
- Senzorskim tipkama < i > odaberite željenu svjetlinu zaslona.
- Pritisnite *OK*.
- **Kako biste napustili način  za podešavanje**, senzorskom tipkom < ili > odaberite simbol .
- Pritisnite *OK*.
- Senzorskom tipkom < ili > odaberite simbol  i dodirnite *OK*.



Promjena jedinice temperature °C/°F

- Pritisnite *OK*.

Na zaslonu se prikazuje .

- Senzorskom tipkom < ili > odaberite simbol .
- Pritisnite *OK*.
- Senzorskom tipkom < ili > odaberite simbol °C ili °F.
- Pritisnite *OK*.

Sada je odabrana jedinica temperature °C ili °F.

- **Kako biste napustili način  za podešavanje**, senzorskom tipkom < ili > odaberite simbol .
- Pritisnite *OK*.
- Senzorskom tipkom < ili > odaberite simbol  i dodirnite *OK*.

Isključivanje prezentacije

- Pritisnite *OK*.

Na zaslonu se sljedeće prikazuje Miele, zatim prikaz temperature.

- Pritisnite *OK*.
- Senzorskom tipkom < ili > odaberite simbol .
- Pritisnite *OK*.

Nakon što je isključena prezentacija , vinski hladnjak se isključuje i mora se ponovo uključiti.

Resetiranje postavki na tvorničke postavke

- Pritisnite *OK*.

Na zaslonu se prikazuje .

- Senzorskom tipkom < ili > odaberite simbol .

- Pritisnite *OK*.

- Senzorskom tipkom < ili > odaberite simbol .

- Pritisnite *OK*.

- Senzorskom tipkom > odaberite simbol .

- Pritisnite *OK*.

Vinski hladnjak se isključuje i mora se ponovo uključiti.

Aktiviranje indikatora Active AirClean filtra

- Pritisnite *OK*.



Na zaslonu se prikazuje .



- Senzorskom tipkom < ili > odaberite simbol .

- Pritisnite *OK*.

- Senzorskom tipkom < ili > odaberite simbol .

- Pritisnite *OK*.

Kada je indikator Active AirClean filtra  aktiviran, pojavljuje se točka u gornjem kutu zaslona .

- **Kako biste napustili način  za podešavanje**, senzorskom tipkom < ili > odaberite simbol .

- Pritisnite *OK*.

- Senzorskom tipkom < ili > odaberite simbol  i dodirnite *OK*.

Čišćenje i održavanje

Ne uklanjajte tipsku naljepnicu u unutrašnjosti vinskog hladnjaka. Ona je potrebna ako se pojavi smetnja.

Pazite da u elektroniku ili rasvjetu ne dospije voda.

⚠ Opasnost od štete uzrokovane prodiranjem vlage u uređaj. Para parnog čistača može oštetiti plastiku ili električne komponente. Za čišćenje vinskog hladnjaka ne koristite parni čistač.

⚠ Opasnost po zdravlje zbog unesenog onečišćenja. Onečišćenje uneseno izvana (npr. u ostacima hrane ili pića) može potaknuti razvoj plijesni u vinskom hladnjaku na povišenim temperaturama i vlažnosti. U vinski hladnjak stavljajte samo čiste boce vina i čisti pribor.

Napomene za sredstva za čišćenje

U unutrašnjosti vinskog hladnjaka koristite samo sredstva za čišćenje i održavanje koja nisu štetna za namirnice.

Kako ne biste oštetili površine, za čišćenje **nemojte** upotrebljavati

- sredstva za čišćenje koja sadrže sodu, amonijak, kiseline ili klor
- sredstva za uklanjanje kamenca
- abrazivna sredstva za čišćenje (primjerice prašak za ribanje, mlijeko za ribanje, kamen za čišćenje)
- sredstva za čišćenje koja sadrže otapala
- sredstva za čišćenje plemenitog čelika

- sredstva za čišćenje perilica posuđa
- raspršivače za čišćenje pećnica
- sredstva za čišćenje staklokeramičkih ploča za kuhanje (osim za čišćenje staklene prednje strane)
- sredstva za čišćenje stakla (osim za čišćenje staklene prednje strane: sredstvo za čišćenje stakla s malo alkohola koje ne sadrži nikakve dodatke, poput npr. limuna ili sličnog)
- spužvice za ribanje i četke (primjerice spužvice za čišćenje lonaca)
- gumice za uklanjanje prljavštine
- oštre metalne strugalice

Za čišćenje preporučujemo čistu spužvicu, mlaku vodu i malo sredstva za pranje posuđa.

Priprema vinskog hladnjaka za čišćenje

- Isključite vinski hladnjak.

Na zaslonu se pojavljuje ☹ i hlađenje je isključeno.

- Izvadite vinske boce iz vinskog hladnjaka i pohranite boce na hladno mjesto.
- Ako je potrebno, izvadite sve uklonjive dijelove radi čišćenja (pogledajte poglavlje „Upoznavanje“, odlomak „Oblikovanje unutrašnjosti“).

Čišćenje unutrašnjosti uređaja

Vinski hladnjak čistite redovito, ali barem jednom mjesečno.

Ako nečistoće dulje stoje, u određenim se okolnostima zaprljanja više ne mogu ukloniti.

Površine se mogu obojiti ili promijeniti.

Nečistoće je najbolje odmah ukloniti.

- Očistite unutrašnjost s čistom spužvicom, mlakom vodom uz dodatak male količine deterdženta za ruke.
- Sve dijelove operite ručno, ne u perilici posuđa.
- Sve **drvene** dijelove čistite vlažnom krpom, **ne smiju** se smočiti.
- Nakon čišćenja sve prebrišite čistom mokrom krpom i osušite krpom.
- Kako biste bili sigurni da se vinski hladnjak dovoljno prozračuje i kako biste izbjegli stvaranje mirisa, ostavite vinski hladnjak otvorenim na kraće vrijeme.

Promjena Active AirClean filtra

Nove Active AirClean filtre možete nabaviti u Miele servisu, specijaliziranim trgovinama ili na Miele internetskoj stranici.

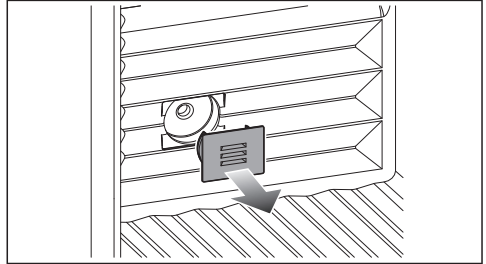

- Uklonite pokrov.

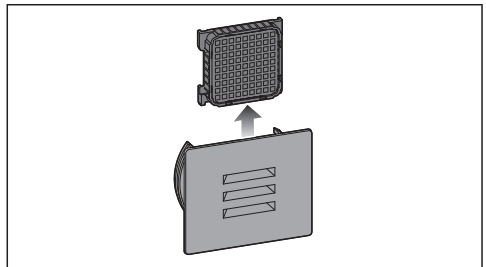

- Izvucite korišteni Active AirClean filter.
- Bacite korišteni Active AirClean filter u kućni otpad.

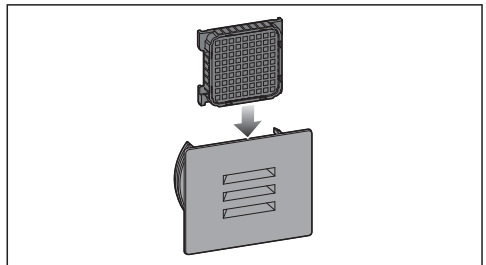

- Umetnite novi Active AirClean filter.

Čišćenje i održavanje

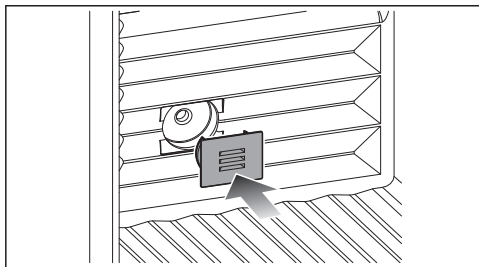

- Ponovno postavite pokrov.

Potvrđivanje izmjene Active AirClean filtra

- Pritisnite *OK*.

Na zaslonu se isključuje simbol 🌐 te se brojač resetira.

Čišćenje prednje strane i bočnih stijenki uređaja

Ako nečistoće dulje stoje, u određenim se okolnostima više ne mogu ukloniti. Površine se mogu obojiti ili promijeniti.

Nečistoće na prednjoj strani uređaja i bočnim stjenkama najbolje odmah uklonite.

Sve su površine osjetljive na ogrebotine i mogu promijeniti boju ako dođu u dodir s neprikladnim sredstvima za čišćenje.

Molimo pročitajte informacije u poglavlju „Napomene za sredstva za čišćenje“ koje se nalaze na početku ovog poglavlja.

- Površine očistite spužvicom, sredstvom za ručno pranje posuđa i toplom vodom. Za čišćenje možete upotrijebiti i čistu, vlažnu krpu od mikrovlakana bez sredstava za čišćenje.
- Nakon čišćenja sve prebrišite čistom mokrom krpom i osušite mekanom krpom.

Čišćenje brtve na vratima

 Šteta uzrokovana pogrešnim čišćenjem.

Ako brtvu na vratima tretirate uljima ili mastima brtva vrata može postati porozna.

Brtvu na vratima ne tretirajte uljima ili masnoćom.

- Brtvu na vratima redovito čistite samo čistom vodom i zatim brtvu na vratima temeljito osušite krpom.

Čišćenje poprečnih otvora za prozračivanje i odzračivanje

Nakupine prašine povećavaju potrošnju energije.

- Poprečne otvore za prozračivanje i odzračivanje redovito čistite kistom ili usisavačem (upotrebljavajte primjerice usisni kist za Miele usisavač).

Nakon čišćenja

- Sve dijelove vratite u vinski hladnjak.
- Uključite vinski hladnjak.
- Stavite boce vina u vinski hladnjak i zatvorite vrata uređaja.

Automatsko odleđivanje

Vinski hladnjak se automatski odleđuje.



Rješavanje problema

Sami možete ukloniti većinu grešaka i smetnji, koje se mogu pojaviti u svakodnevnom korištenju. U mnogo slučajeva možete uštedjeti vrijeme i novac, jer nećete morati zvati servis.

Informacije o samostalnom uklanjanju smetnji pronaći ćete na www.miele.com/service.

Sljedeće tablice pomoći će Vam u otkrivanju uzroka smetnji ili poteškoća i pronalženju njihovog rješenja.





Do uklanjanja smetnji po mogućnosti ne otvarajte vrata vinskog hladnjaka tako da gubitak hladnoće bude što manji.

Problem	Uzrok i rješenje	
Vinski hladnjak nema snagu hlađenja te se osvijetljenje unutrašnjosti ne uključuje kada su vrata uređaja otvorena.	Vinski hladnjak nije uključen i na zaslonu svijetli  .	■ Uključite vinski hladnjak.
	Utikač nije pravilno umetnut u utičnicu.	■ Utaknite utikač u utičnicu. Kod isključenog vinskog hladnjaka na zaslonu se prikazuje  .
	Osigurač kućne instalacije je isključen. Moguće je da su vinski hladnjak, kućni napon ili neki drugi uređaj neispravni.	■ Pozovite električara ili servis.









Problem	Uzrok i rješenje
<p>Kompresor se uključuje sve češće i na duže vrijeme, temperatura u vinskom hladnjaku pada.</p>	<p>Poprečni otvori za prozračivanje i odzračivanje su blokirani ili začepljeni prašinom.</p> <ul style="list-style-type: none"> ■ Poprečne otvore za prozračivanje i odzračivanje ne možete blokirati. ■ Poprečne otvore za prozračivanje i odzračivanje redovito čistite od prašine. <p>Vrata uređaja su se često otvarala. Ili je pohranjena velika količina vinskih boca.</p> <ul style="list-style-type: none"> ■ Vrata uređaja otvarajte samo po potrebi i što je kraće moguće. <p>Potrebna se temperatura nakon nekog vremena ponovno sama podešava.</p> <p>Vrata uređaja nisu pravilno zatvorena.</p> <ul style="list-style-type: none"> ■ Zatvorite vrata uređaja. <p>Potrebna se temperatura nakon nekog vremena ponovno sama podešava.</p> <p>Temperatura okoline je previsoka. Što je temperatura okoline viša to kompresor duže radi.</p> <ul style="list-style-type: none"> ■ Pročitajte napomene u poglavlju „Instalacija“, odlomak „Mjesto postavljanja“. <p>U vinskom hladnjaku je podešena preniska temperatura.</p> <ul style="list-style-type: none"> ■ Korigirajte postavku temperature.
<p>Kompresor se uključuje sve rjeđe i na kraće vrijeme, temperatura u vinskom hladnjaku raste.</p>	<p>To nije greška. Podešena temperatura je previsoka.</p> <ul style="list-style-type: none"> ■ Korigirajte postavku temperature. ■ Temperaturu još jednom provjerite za 24 sata.
<p>U unutrašnjosti vinskog hladnjaka se stvara kondenzat. Vrata uređaja se možda ne zatvaraju ispravno.</p>	<p>Brtva vrata ispala je iz utora.</p> <ul style="list-style-type: none"> ■ Provjerite je li brtva vrata dobro pozicionirana u utoru. <p>Brtva vrata je oštećena.</p> <ul style="list-style-type: none"> ■ Provjerite je li brtva vrata oštećena.
<p>Oštećena je brtva vrata ili ju se potrebno izmijeniti.</p>	<p>Brtva vrata može se izmijeniti bez alata.</p> <ul style="list-style-type: none"> ■ Promijenite brtvu vrata. Brtvu možete kupiti u specijaliziranoj trgovini ili u servisu.

Rješavanje problema











Opći problemi s vinskim hladnjakom



Problem	Uzrok i rješenje
Ne pojavljuje se željena vlaga u vinskom hladnjaku.	Temperatura okoline je previsoka ili preniska. ■ Osigurajte temperaturu okoline od 19 do 28°C.
	U vinskom hladnjaku je podešena previsoka temperatura. ■ Za dugotrajnu pohranu Vaših vina preporuča se temperatura između 12 i 14°C.
	Vlažnost okoline je preniska. ■ Ako je vlažnost okoline vrlo niska, možda neće biti moguće postići visoku vlažnost u vinskom hladnjaku.
	Vlažnost u vinskom hladnjaku u osnovi ovisi o učestalosti i trajanju otvaranja vrata, o temperaturi i vlažnosti okoline, o opterećenju i postavkama uređaja.
Na etiketama boca za vino stvara se plijesan.	Ovisno o vrsti ljepila kojim su lijepljene etikete za vino može doći do laganog stvaranja plijesni na etiketama. ■ Uklonite plijesan. Boce s vinom očistite i uklonite eventualne ostatke ljepila.
Na čepovima vinski boca stvara se bijeli sloj	Čepovi su oksidirali u dodiru sa zrakom. ■ Sloj obrišite suhom krpom. Taj sloj ne utječe na kvalitetu vina.
Zvučni signal upozorenja se ne oglašava iako su vrata uređaja već neko vrijeme otvorena.	To nije greška. U načinu za podešavanje je isključen signal upozorenja. Ukoliko želite ponovo uključiti zvučni signal: ■ Pritisnite <i>OK</i> . Na zaslonu se prikazuje  . ■ Senzorskom tipkom < ili > odaberite simbol  . ■ Pritisnite <i>OK</i> . ■ Senzorskom tipkom < ili > odaberite simbol  . ■ Pritisnite <i>OK</i> . ■ Senzorskim tipkama < i > odaberite željenu glasnoću zvuka upozorenja i signala. ■ Pritisnite <i>OK</i> . Kod uključenih tonova upozorenja i signalnih tonova prikazuje se  .

Poruke na zaslonu





Poruka	Uzrok i rješenje
<p>Na zaslonu svijetli , vinski hladnjak nema snagu hlađenja, ali je ru-kovanje vinskim hladnja-kom kao i unutarnje osv-jetljenje funkcionalno.</p>	<p>Uključena je prezentacija.</p> <ul style="list-style-type: none"> ■ Pritisnite <i>OK</i>. <p>Na zaslonu se sljedeće prikazuje Miele, zatim prikaz temperature.</p> <ul style="list-style-type: none"> ■ Pritisnite <i>OK</i>. ■ Senzorskom tipkom < ili > odaberite simbol . ■ Pritisnite <i>OK</i>. <p>Nakon što je isključena prezentacija , vinski hladnjak se isključuje i mora se ponovo uključiti.</p>
<p>Na zaslonu se ništa ne prikazuje. Zaslon je crn.</p>	<p>Uključen je Šabat način rada : Osvjetljenje unutrašnjosti je isključeno i vinski hladnjak hladi.</p> <ul style="list-style-type: none"> ■ Pritisnite <i>OK</i>. <p>Na zaslonu se prikazuje .</p> <ul style="list-style-type: none"> ■ Pritisnite <i>OK</i>. <p>Kad je Šabat način rada  uključen pojavljuje se točka u gornjem kutu zaslona .</p> <ul style="list-style-type: none"> ■ Pritisnite <i>OK</i>. <p>Kad je Šabat način rada  isključen gasi se točka u gornjem kutu zaslona.</p> <hr/> <p>Zaslon nije pravilno priključen na vinski hladnjak.</p> <ul style="list-style-type: none"> ■ Je li promjena šarki na vratima izvršena ispravno? Nakon toga ponovno provjerite utični spoj između vinskog hladnjaka i zaslona (pogledajte priložene upute za montažu). <hr/> <p>Uključen je način rada za uštedu energije: Ako se zaslon neko vrijeme ne dodiruje, zaslon se prebacuje u način rada za uštedu energije i bude taman.</p>
<p>Na zaslonu svijetli , vinskim hladnjakom se ne može upravljati.</p>	<p>Uključena je funkcija zaključavanja.</p> <ul style="list-style-type: none"> ■ Nakratko otključajte vinski hladnjak ili potpuno isključite funkciju zaključavanja (pogledajte poglavlje „Prilagodba postavki“).

Rješavanje problema

Poruka	Uzrok i rješenje
Za zaslonu svijetli  , dodatno se oglašava zvučni signal.	Indikator ActiveAirClean filtra  podsjeća Vas da filter ActiveAirClean treba promijeniti. ■ Zamijenite ActiveAirClean filter (pogledajte poglavlje „Čišćenje i održavanje“, odlomak „Promjena Active-AirClean filtra“) i potvrdite zamjenu ActiveAirClean filtra tako da odaberete <i>OK</i> . Na zaslonu se isključuje simbol  .
Na zaslonu svijetli   , dodatno se oglašava zvučni signal upozorenja i pulsira osvjetljenje unutrašnjosti.	Aktiviran je alarm vrata . ■ Pritisnite <i>OK</i> . Prestaje zvučni signal upozorenja, isključuje se simbol   i osvjetljenje unutrašnjosti ponovno konstantno svijetli. ■ Zatvorite vrata uređaja.
Za zaslonu svijetli   i dodatno se oglašava zvučni signal upozorenja.	Aktivirao se alarm temperature: Temperatura u vinskom hladnjaku je ovisno o podešenoj temperaturi pretopla ili prehladna. Razlozi mogu primjerice biti sljedeći: <ul style="list-style-type: none">– Vrata uređaja su se često otvarala.– Prekriveni su poprečni otvori za prozračivanje i odzračivanje.– Period nestanka mrežnog napona (nestanak struje) je dulje trajao. ■ Pritisnite <i>OK</i> . Isključuje se   te prestaje zvučni signal. Najtoplija temperatura koja je do sada postojala u vinskom hladnjaku treperit će na zaslonu otprilike 1 minutu. Potom se prikaz temperature mijenja na aktualnu temperaturu. Trepereći prikaz temperature možete prijevremeno napustiti: ■ Pritisnite <i>OK</i> . Gasi se prikaz najtoplije temperature. Nakon toga se na zaslonu ponovno pojavljuje stvarna trenutna temperatura koja vlada u vinskom hladnjaku. ■ Uklonite uzrok alarma.

Poruka	Uzrok i rješenje
<p>Za zaslonu svijetli  i dodatno se oglašava zvučni signal upozorenja.</p>	<p>Prikazuje se nestanak električne energije: temperatura u vinskom hladnjaku je previsoko porasla u posljednjih nekoliko dana ili sati zbog nestanka električne energije ili prekida električne energije.</p> <ul style="list-style-type: none">■ Pritisnite <i>OK</i>. <p>Isključuje se  te prestaje zvučni signal.</p> <p>Najtoplija temperatura koja je do sada postojala u vinskom hladnjaku treperit će na zaslonu otprilike 1 minutu. Potom se prikaz temperature mijenja na aktualnu temperaturu.</p> <p>Trepereći prikaz temperature možete prijevremeno napustiti:</p> <ul style="list-style-type: none">■ Pritisnite <i>OK</i>. <p>Gasi se prikaz najtoplije temperature. Nakon toga se na zaslonu ponovno pojavljuje stvarna trenutna temperatura koja vlada u vinskom hladnjaku.</p> <ul style="list-style-type: none">■ Uklonite uzrok alarma.





Rješavanje problema

Poruka	Uzrok i rješenje
<p>Na zaslonu svijetli , eventualno se prikazuje oznaka greške F s brojkama. Dodatno se oglašava zvučni signal upozorenja.</p>	<p>U pitanju je kvar.</p> <ul style="list-style-type: none">■ Signal upozorenja isključite na način da dodirnete <i>OK</i>.■ Nazovite servis. <p>Za prijavu greške, trebat će Vam pored prikazanog kôda greške i oznaka modela te tvornički broj Vašeg vinskog hladnjaka. Ove informacije  se mogu izravno prikazati:</p> <ul style="list-style-type: none">■ Pritisnite <i>OK</i>. <p>Na zaslonu se prikazuju potrebni podaci o uređaju.</p> <ul style="list-style-type: none">■ Pritisnite <i>OK</i>.■ Za ostale podatke uređaja listajte dalje senzorskom tipkom < ili >.■ Kako biste isključili vinski hladnjak senzorskom tipkom < ili > odaberite simbol .■ Kako biste napustili prikaz informacija, senzorskom tipkom < ili > odaberite simbol .■ Pritisnite <i>OK</i>. <p>Prikazuje se Greška uređaja: ovaj prikaz uvijek ima prednost te odmah otkazuje bilo koju postavku koju trenutno preuzimate.</p> <p>Greška uređaja prikazuje se ispred postojećeg alarma vrata i/ili alarma temperature.</p>

Osvjetljenje unutrašnjosti

 Električni udar uzrokovan izloženim dijelovima koji provode struju. Uklanjanjem pokrova sijalica možete doći u dodir s dijelovima koji provode struju. Ne uklanjajte pokrove sijalica. Samo servis smije popravljati i mijenjati LED rasvjetu.

 Postoji opasnost od ozljeđivanja LED rasvjetom. Rasvjeta odgovara rizičnoj grupi RG 2. Ako je pokrov potrzan, možete ozlijediti oči. Ako je pokrov rasvjete potrzan iz neposredne blizine ne promatrajte rasvjetu optičkim instrumentima (povečalom ili sličnim).

Problem	Uzrok i rješenje
Osvjetljenje unutrašnjosti ne radi.	Vinski hladnjak nije uključen. ■ Uključite vinski hladnjak.
	Uključen je Šabat način rada  . Zaslon je zatamnjen i vinski hladnjak hladi. ■ Pritisnite <i>OK</i> . Na zaslonu se prikazuje  . ■ Pritisnite <i>OK</i> .
	Kad je Šabat način rada  uključen pojavljuje se točka u gornjem kutu zaslona  . ■ Pritisnite <i>OK</i> .
	Kad je Šabat način rada  isključen gasi se točka u gornjem kutu zaslona. Unutarnje osvjetljenje automatski se gasi zbog pregrijavanja ako su vrata uređaja bila otvorena oko 15 minuta. Ako navedeno nije uzrok, radi se o smetnji. ■ Nazovite servis.
Osvjetljenje unutrašnjosti pulsira.	To nije greška. Aktivirao se alarm vrata i uz zvučni signal upozorenja pulsira osvjetljenje unutrašnjosti.

Rješavanje problema

Uzroci zvukova

Vinski hladnjak proizvodi različite zvukove tijekom rada.
Kada je kapacitet hlađenja nizak, vinski hladnjak radi energetski štedljivo, ali dulje.
Glasnoća je smanjena.
Pri jačoj snazi hlađenja namirnice se brže hlade.
Glasnoća je pojačana.

Normalni zvukovi	Kako nastaju?
Cičanje	Sredstvo za hlađenje se ubrizgava u rashladni krug.
Brborenje, žuborenje, zujanje	Sredstvo za hlađenje koje teče kroz cijevi.
Zujanje	Vinski hladnjak hladi.
Klikanje	Termostat uključuje ili isključuje kompresor.
Zujanje, cičanje	Ventilator radi.
Krcanje	Dolazi do širenja materijala u vinskom hladnjaku.
Škripanje	Ventili ili poklopci su aktivni.
Škripanje (vinski hladnjak s amortizerom za vrata)	Vrata uređaja s amortizerom za vrata se otvaraju ili zatvaraju.

Imajte na umu da se u rashladnom krugu ne mogu spriječiti zvukovi kompresora i protoka.

Rješavanje problema

Šumovi	Uzrok i rješenje
Vibriranje, klopotanje, zveckanje	Vinski hladnjak stoji ukoso. Izravnajte vinski hladnjak pomoću libele. Upotrijebite podesive navojne nožice ispod vinskog hladnjaka.
	Vinski hladnjak dodiruje drugi namještaj ili uređaje. Odmaknite vinski hladnjak.
	Drvene ili metalne rešetke se klimaju ili zaglavljaju. Provjerite dijelove koji se mogu izvaditi i ponovno ih umetnite.
	Boce ili posude se dodiruju. Boce ili posude malo razmaknite.
	Transportni držač za kabel (ovisno o modelu) još se nalazi na stražnjoj strani uređaja. Uklonite transportni držač za kabel.

Servisna služba

Informacije za samostalno uklanjanje grešaka te o Miele rezervnim dijelovima naći ćete na www.miele.hr/service.

Kontakt u slučaju smetnji

U slučaju problema koje ne možete sami riješiti obratite se primjerice svojem Miele zastupniku ili Miele servisu.

Miele servisnu službu možete rezervirati online na www.miele.com/service.

Podatke o kontaktu Miele servisa naći ćete na zadnjoj stranici ovog dokumenta.

Servisu je potrebna oznaka modela i tvornički broj (fabr./SN/br.). Oba podatka naći ćete na tipskoj naljepnici koja se nalazi u unutrašnjosti uređaja za hlađenje ili ovisno o modelu u načinu podešavanja pod Informacije **i**.

EPREL baza podataka

Od 1. ožujka 2021. sve će se informacije o oznaci potrošnje energije i zahtjevima vezanim za ekološki dizajn pronaći u europskoj bazi podataka proizvođača (EPREL). Baza podataka proizvođača dostupna je na <https://eprel.ec.europa.eu/>. Ovdje će Vas tražiti da unesete oznaku modela.

Oznaku modela naći ćete na tipskoj naljepnici koja se nalazi u unutrašnjosti uređaja za hlađenje ili ovisno o modelu u načinu podešavanja pod Informacije **i**.

Miele			
XXXXXX		Nr. XX/XXXXXXXXXX.	
WEINTEMPERATURSCHINK-UNTERTISCHMODELL MULTI-TEMPERATURE WINE STORAGE CABINET-UNDERCOUNTER TOP ARMOIRE DE MISE EN TEMP. DES VINSAVCO. ENCASTRABLE SOUS PLAN ARMARIO P. ACCORDIONCABINETO. VINOSKOPDEN POTRUSUJUJ ENKIMERA ВИННИЙ ТЕМПЕРАТУРНИЙ ШКАФ			
Klasse/Class Class/Classe SN-ST	Ap-Typ/AP-Type AP-Tipo/AP-Tipo	Bruttinhalt/Gross Capacity Volume Brut/Capacità Bruta XXXX l	Gelfriervermögen/Freezing Capacity Pouvoir de Congel/Capac. Congeladora
Nizinhalt Net Capacity Volume Utile Capac. Util	Ges / K / G / W Tot / R / F / WINE / CHILL Tot / R / F / WINE / CHILL Tot / F / C / WIND / CHILL	R600a: XXg	

Jamstvo

Trajanje jamstva je 2 godine.

Ostale informacije naći ćete u priloženim uvjetima jamstva.

Univerzalna krpa od mikrovlakana

Krpa od mikro-vlakana pomaže pri otklanjanju otisaka prstiju i manjih zaprljanja na površinama od plemenitog čelika, plohamu uređaja, prozorima, namještaju, auto staklima itd.

MicroCloth set krpa

MicroCloth komplet sastoji se od univerzalne krpe, krpe za staklo i krpe za visoki sjaj.

Krpe su posebno otporne na pucanje i trošenje. Obzirom na jako fina mikro vlakna krpe postižu izvrsne rezultate čišćenja.

MicroCloth HyClean

MicroCloth HyClean je antibakterijska višenamjenska krpa, posebno otporna i izdržljiva. Može se koristiti suha ili vlažna, s ili bez sredstva za čišćenje.

Filtar za mirise (Active AirClean filter)

Active AirClean filtri omogućuju optimalnu izmjenu zraka, a time i visoku kvalitetu zraka u vinskom hladnjaku.

Dodatni pribor možete kupiti u Miele internet trgovini. Ove proizvode možete nabaviti i preko Miele servisa (pogledajte kraj uputa za uporabu) i Miele specijalizirane prodavaonice.

Ugradnja

Mjesto postavljanja

 Opasnost od oštećenja uzrokovanih visokom vlažnosti zraka.

Ako je vlažnost visoka, kondenzacija se može stvoriti na vanjskim površinama vinskog hladnjaka.

Kondenzirana voda može uzrokovati nastajanje korozije na vanjskim stjenkama uređaja.

Vinski hladnjak postavite u suhu i/ili klimatiziranu prostoriju koja je dovoljno prozračena.

Nakon postavljanja se uvjerite da se vrata uređaja ispravno zatvaraju, da poprečni otvori za prozračivanje i odzračivanje nisu prekriveni.

 Opasnost od požara ili štete uzrokovane uređajima čija je funkcija zagrijavanje.

Uređaji koji emitiraju toplinu mogu se zapaliti i zapaliti vinski hladnjak.

Ne stavljajte uređaje koji emitiraju toplinu poput malih pećnica, dvostrukih ploča za kuhanje ili tostera na vinski hladnjak.

 Opasnost od požara i štete uzrokovane otvorenim plamenom.

Otvoreni plamen može zapaliti vinski hladnjak.

Otvoreni plamen, poput svijeća, držite podalje od vinskog hladnjaka.

Prikladan je suh i dobro prozračen prostor.

Kod odabira prostora za postavljanje uzmite u obzir da se potrošnja energije vinskog hladnjaka povećava ako je vinski hladnjak postavljen u neposrednoj blizini grijanja, štednjaka ili nekog drugog izvora topline.

Izbjegavajte izravnu Sunčevu svjetlost. Što je temperatura okoline viša to kompresor duže radi i potrošnja energije je veća.

Prilikom postavljanja vinskog hladnjaka obratite pažnju i na sljedeće:

- Utičnicu ne smije pokrivati stražnja stjenka uređaja jer ista mora biti lako dostupna za slučaj nužde.
- Mrežni utikač i mrežni priključni kabel ne smiju dodirivati poledinu vinskog hladnjaka, jer se mogu oštetiti vibracijama koje stvara vinski hladnjak.
- Ne priključujte druge uređaje na utičnicu u području poledine uređaja.
- Prilikom postavljanja vinskog hladnjaka pazite da se priključni kabel ne prignječi ili ošteti.
- U području stražnjeg djela uređaja ne postavljajte niti koristite produžne kablove s više utičnica ili redne stezaljke kako ni druge elektroničke uređaje (poput primjerice trafo za halogenu rasvjetu).
- Pod na mjestu postavljanja mora biti pravilan i ravan te mora biti jednake visine kao i okolni pod.

Klimatski razred

Vinski hladnjak je razvijen za određeni klimatski razred (raspon temperature okoline) čije se granice moraju poštivati. Klimatski razred naveden je na tipskoj naljepnici u unutrašnjosti vinskog hladnjaka.

Klimatski razred	Temperatura okoline
SN	10 do 32°C
N	16 do 32°C
ST	16 do 38°C
T	16 do 43°C
SN-ST	10 do 38°C
SN-T	10 do 43°C

Niža temperatura okoline dovodi do dužeg mirovanja kompresora, tako da vinski hladnjak možda neće moći održavati potrebnu temperaturu.

Zahtjevi za odzračivanje i prozračivanje

 Opasnost od požara i oštećenja zbog nedovoljnog prozračivanja.

Ako se vinski hladnjak dovoljno ne prozračuje, kompresor se češće uključuje i radi dulje vrijeme. Navedeno dovodi do povećane potrošnje energije te se razvijaju veće temperature pri radu kompresora, što može uzrokovati kvar na kompresoru.

Pazite na dovoljno prozračivanje vinskog hladnjaka.

Pridržavajte se preporučenih otvora za prozračivanje i odzračivanje.

Otvori za prozračivanje i odzračivanje ne smiju se pokriti niti zatvoriti.

Osim toga ih je potrebno redovito čistiti od prašine.

Zagrijava se zrak na stražnjoj stijenci vinskog hladnjaka. Stoga se mora jamčiti besprijekorno prozračivanje (pogledajte poglavlje „Dimenzije uređaja“).

Ponavljanje više vinskih hladnjaka/uređaja za hlađenje

⚠ Šteta uzrokovana kondenzatom na vanjskim stjenkama uređaja. Kada je vlažnost visoka, može se stvoriti kondenzacija između vanjskih stjenki vinskih hladnjaka i dovesti do korozije. Općenito je pravilo da vinski hladnjak **ne postavljajte** s drugim vinskim hladnjacima/uređajima za hlađenje **izravno** jedan pored drugog. Između vinskih hladnjaka/uređaja za hlađenje mora biti razmak od barem 70 mm.

Zamjena graničnika na vratima

Vinski hladnjak se isporučuje s desnim graničnikom. Ako će se otvarati ulijevo, potrebno je zamijeniti graničnik na vratima (pogledajte priložene upute za ugradnju).

Savjet: Kako biste tijekom zamjene nosača od oštećenja zaštilili vrata uređaja i Vaš pod pripremite odgovarajuću podlogu na podu ispred vinskog hladnjaka.

⚠ Opasnost od ozljeda i oštećenja kroz dijelove pod naponom. Prilikom promjene šarki vrata dolazite u dodir s dijelovima pod naponom. Izvucite mrežni utikač prije provođenja promjene smjera otvaranja vrata.

⚠ Opasnost od ozljeda i oštećenja zbog velike težine vrata. Ako zamjenu graničnika vrata vrši jedna osoba postoji veća opasnost od ozljeda i štete. Graničnik na vratima obavezano mijenjajte uz pomoć još jedne osobe.

Postavljanje vinskog hladnjaka

⚠ Opasnost od ozljeda i štete uzrokovanih prevrtanjem vinskog hladnjaka.

Ako vinski hladnjak postavlja jedna osoba postoji veća opasnost od ozljeda i štete.

Vinski hladnjak svakako postavite uz pomoć još jedne osobe.

⚠ Opasnost od oštećenja naglim otvaranjem vrata uređaja.

Vrata uređaja mogu udariti o zid i pri tom se mogu oštetiti.

Zaštitite vrata uređaja od udaraca uz pomoć ublaživača udaraca od filca koje možete postaviti na zid.

⚠ Opasnost od oštećenja poda.

Premještanje vinskog hladnjaka može uzrokovati oštećenje poda.

Na osjetljivim podovima pažljivo pomičite vinski hladnjak.

Radi lakšeg postavljanja, na stražnjoj strani vinskog hladnjaka nalaze se transportne ručke na vrhu i transportni valjci na dnu.

Savjet: Vinski hladnjak postavljajte samo kada je prazan.

- Vinski hladnjak postavite što je moguće bliže predviđenom mjestu postavljanja.
- Priključite vinski hladnjak na električnu mrežu kako je opisano u poglavlju „Postavljanje“, odlomak „Električni priključak“.
- Pažljivo premjestite vinski hladnjak na predviđeno mjesto postavljanja.

Uspravljanje vinskog hladnjaka

⚠ Opasnost od oštećenja zbog neravnog poda.

Ako neravnine poda nisu poravnate podesivim nožicama, to može dovesti do deformacije tijela uređaja. Vrata uređaja se tada možda ne zatvaraju ispravno.

Izravnajte neravnine poda pomoću podesivih nožica.

⚠ Opasnost od ozljeda i štete uzrokovanih nepravilnim podešavanjem visine podesivih nožica.

Ako je podesiva nožica previše odvrnuta, donji dio podesive nožice može se olabaviti. Vinski hladnjak se može prevrnuti.

Nemojte previše odvrnuti podesive nožice.

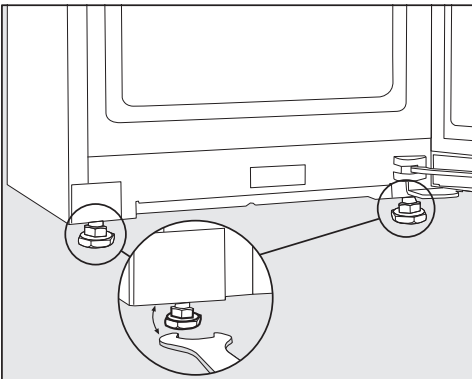

- Poravnajte vinski hladnjak pomoću prednjih nožica, pomoću priloženog viljuškastog ključa.

Savjet: Za poravnanje vinskog hladnjaka koristite libelu.

Ugradnja

Dimenzije uređaja

Dimenzija za postavljanje/Pogled odozgo

Sve mjere su navedene u mm.

Ispravna funkcija vinskog hladnjaka zajamčena je ako se navedeni presjeci ventilacije održavaju slobodnima.

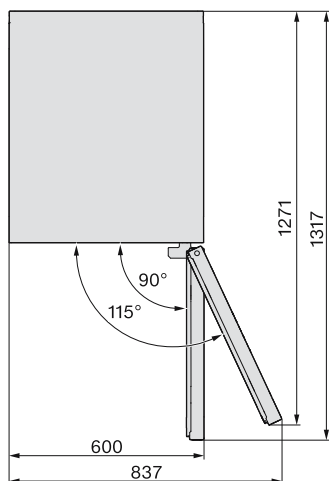
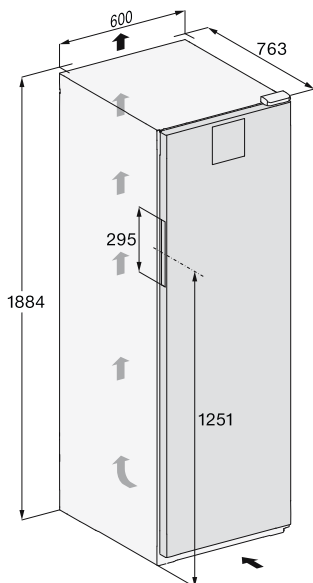

Priključci

Sve mjere su navedene u mm.

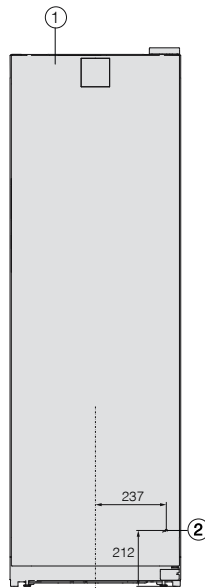

- ① Pogled sprijeda
- ② Mrežni priključak duljine = 2.000 mm
Produženi mrežni priključak moguće je nabaviti u Miele servisu.

Ugradnja

Električni priključak

Vinski hladnjak smije se spojiti samo na utičnicu sa zaštitnim kontaktom pomoću priloženog kabela za napajanje.

Vinski hladnjak postavite tako da je utičnica lako dostupna. Ukoliko utičnica nije lako dostupna, u sklopu instalacije mora postojati naprava za odvajanje za svaki pol.

⚠ Opasnost od požara zbog pregrijavanja.

Uporaba vinskog hladnjaka koji je priključen na višestruke utičnice i produžni kabel može uzrokovati preopterećenje kabela.

Iz sigurnosnih razloga nemojte upotrebljavati višestruke utičnice ni produžne kablove.

Električna instalacija mora biti izvedena u skladu s normom VDE 0100.

Iz sigurnosnih razloga preporučujemo primjenu FID-sklopke (RCD) tipa  na dodijeljenoj kućnoj instalaciji za električni priključak vinskog hladnjaka.

Oštećeni mrežni priključni kabel smije se zamijeniti samo specijalnim mrežnim priključnim kabelom istog tipa (dostupan u Miele servisu). Iz sigurnosnih razloga zamjenu smije obavljati samo kvalificirano osoblje ili Miele servis.

Nazivna snaga i jačina osigurača navedeni su u ovim uputama za uporabu ili na tipskoj naljepnici. Ove podatke usporidite s podacima električnog priključka na mjestu ugradnje. U slučaju sumnje obratite se stručno osposobljenom električaru.

Mogući je povremeni ili trajni pogon na samodostatnom ili ne mrežno sinkroniziranom sustavu napajanja energijom (poput primjerice pojedinačne mreže, back up sustavi). Preduvjet za rad je da

sustav opskrbe energijom bude u skladu sa specifikacijama EN 50160 ili s njima usporediv.

Zaštite predviđene za kućnu ugradnju i za ovaj Miele proizvod u svojoj funkciji i načinu rada moraju biti sigurne i u pojedinačnom pogonu ili pogonu koji nije mrežno sinkroniziran ili se moraju zamijeniti istovjetnim mjerama u ugradnji. Kao što je primjerice opisano u trenutnoj publikaciji VDE-AR-E 2510-2.

Priključne dimenzije

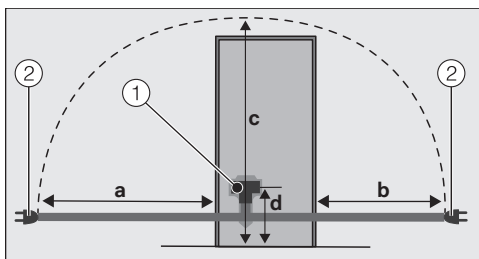

Stražnja strana uređaja za hlađenje/vinskog hladnjaka

- ① utikač uređaja
- ② mrežni utikač

a	b	c	d
1.800 mm	1.400 mm	2.100 mm	200 m

Priključivanje vinskog hladnjaka

- Utaknite utikač od uređaja.

Prizrite da je utikač ispravno umetnut.

- Utaknite utikač vinskog hladnjaka u utičnicu.

Vinski hladnjak je sad priključen na električnu mrežu.

Miele izjavljuje da je ovaj vinski hladnjak u skladu s direktivom 2014/53/EU.

Cjelokupni tekst ove izjave o sukladnosti pronaći ćete na internet stranici:

- www.miele.hr pod Proizvodi / Preuzimanje
- <https://miele.hr/upute>, pod Servis / Zatražite informacije, unosom naziva proizvoda ili tvorničkog broja

Frekvencija	2,4000 GHz – 2,4835 GHz
-------------	----------------------------

Maksimalna snaga < 100 mW
odašiljanja

Autorska prava i licence

Za rukovanje i upravljanje komunikacijskim modulom Miele koristi svoj ili softver drugog proizvođača, koji ne spada pod takozvanu Open Source licencu. Autorska prava ovog softvera/komponenti softvera su zaštićena. Poštujte i pridržavajte se autorskih ovlaštenja tvrtke Miele i drugih.

Nadalje, komunikacijski modul integriran u uređaj sadrži komponente softvera, koje se prosljeđuju pod Open Source uvjetima. Sadržane Open Source komponente uz pripadajuća pravima zaštićena autorska prava, kopije pojedinih važećih uvjeta licenci kao i eventualne ostale informacije možete pozvati lokalno sa IP preko internet pretraživača ([http\[s\]://<ip adresa>/Licenses](http[s]://<ip adresa>/Licenses)). Ondje iskazano reguliranje jamstva i garancije Open Source uvjeta licenci vrijedi samo u odnosu s pojedinim vlasnicima prava.

Miele trgovina i servis d.o.o.
Buzinski prilaz 32
10 010 Zagreb
Telefon: 01 6689 000
Faks: 01 6689 090
Servis: 01 6689 010
E-mail: info@miele.hr
www.miele.hr

Njemačka
Miele & Cie. KG
Carl-Miele-Straße 29
33332 Gütersloh

KWT 4584 ...

hr-HR

M.-Nr. 12 530 370 / 01