

Mode d'emploi et instructions de montage Congélateur



Lisez **impérativement** ce mode d'emploi et les instructions de montage avant le montage - l'installation - la mise en service. Vous vous protégez et évitez ainsi de détériorer votre matériel.

Table des matières







Consignes de sécurité et mises en garde	5
Développement durable et protection de l'environnement	14
Votre contribution à la protection de l'environnement	14
Économies d'énergie	15
Prise en main	17
Description de l'appareil	17
Affichage	18
Commander l'appareil de froid via l'écran.....	19
Principe de commande.....	20
Toucher brièvement le symbole 	20
Appuyer sur le symbole  pendant 3 secondes.....	20
Appuyer sur le symbole  pendant 7 secondes	20
Menu principal	20
Sous-menu	20
Mode veille de l'écran.....	20
Affichages LED.....	20
Sécurité.....	21
Fonction de verrouillage	21
Alarme de température	21
Alarme de porte	22
Alarme de panne de courant.....	22
Fonctions de l'appareil.....	23
Miele@home @	23
SuperFrost 	23
Mode Shabbat	24
Réglages d'usine	24
Dégivrage manuel	24
Mode expo.....	24
Mise en service	25
Avant la première utilisation	25
Mise en marche et arrêt de l'appareil.....	25
Allumer l'appareil de froid	25
Éteindre l'appareil de froid.....	25
En cas d'absence prolongée	25
Utilisation	26
Régler la température	26
Activer la fonction SuperFrost 	26
Désactiver la fonction SuperFrost 	26

Table des matières

Congeler et stocker des aliments	27
Processus de congélation pour les produits frais	27
Capacité maximale de congélation	27
Conservation de produits surgelés	27
Congélation de produits frais	28
Rafraîchissement rapide de boissons	29
Préparation de glaçons	29
Bon à savoir	30
La bonne température	30
Durée de conservation des aliments congelés	30
Conseils pour l'achat d'aliments	30
Ajuster les réglages	31
Activation de la fonction de verrouillage	31
Désactiver la fonction de verrouillage	31
Activer le mode Shabbat	31
Désactiver le mode Shabbat	31
Réinitialiser les réglages d'usine	32
Activer la connexion WLAN	32
Désactiver la connexion WLAN	32
Activer le mode expo	32
Désactiver le mode expo	33
Quitter le mode Service après-vente	33
Nettoyage et entretien	34
Conseils d'entretien	34
Préparation de l'appareil au nettoyage	34
Nettoyer l'intérieur	34
Nettoyer les accessoires à la main ou au lave-vaisselle	34
Retirer et démonter les accessoires pour le nettoyage	35
Nettoyer la façade et les parois latérales	35
Nettoyer le joint de porte	36
Nettoyer les ouvertures d'aération et d'évacuation	36
Au dos : nettoyer le compresseur et la grille métallique	36
Après le nettoyage	36
Dégivrage	36
Lancer le dégivrage manuel	36
Annuler le dégivrage manuel	37
Corriger les problèmes	38
Origines des bruits	43
Service après-vente	45
Contact en cas d'anomalies	45
Base de données EPREL	45

Table des matières

Garantie	45
Accessoires disponibles en option	46
Installation	47
Lieu d'installation.....	47
Exigences en matière d'aération et évacuation d'air.....	48
Installation de plusieurs appareils de froid.....	49
Inversion du sens d'ouverture de porte	49
Monter les entretoises murales jointes	51
Installer les appareils de froid.....	51
Ajuster l'appareil de froid	52
Intégrer l'appareil de froid dans le linéaire de meubles.....	52
Cotes.....	54
Dimensions d'installation/Vue de dessus	54
Raccordements.....	55
Branchement électrique.....	56
Déclaration de conformité	57
Droits d'auteur et licences	58

Consignes de sécurité et mises en garde

Cet appareil est conforme aux dispositions de sécurité en vigueur. Toute utilisation non conforme peut toutefois causer des dommages corporels et matériels.

Lisez attentivement le mode d'emploi et les instructions de montage avant de mettre l'appareil en service. Vous y trouverez des informations importantes sur le montage, la sécurité, l'utilisation et l'entretien de cet appareil. Vous vous protégerez et éviterez ainsi de détériorer votre matériel.

Conformément à la norme IEC 60335-1, Miele indique expressément de lire impérativement toutes les informations disponibles pour l'installation de l'appareil de froid et de suivre les consignes de sécurité et de mise en garde.

Miele ne peut être tenu pour responsable des dommages dus au non-respect des consignes.

Veillez conserver ce document à disposition et le remettre au futur propriétaire en cas de cession de votre appareil !

Utilisation conforme

► Cet appareil est conçu pour un usage ménager dans un environnement domestique ou similaire, par exemple :

– dans des magasins, des bureaux ou d'autres environnements de travail similaires

– dans des exploitations agricoles

– par des clients dans des hôtels, motels, chambres d'hôtes ou d'autres types de logements de vacances.

Cet appareil ne convient pas à une utilisation en extérieur.

► Utilisez cet appareil uniquement dans le cadre domestique, pour conserver des produits surgelés, congeler des produits frais et préparer des glaçons.

Toute autre utilisation est interdite et peut être dangereuse.

Consignes de sécurité et mises en garde

► L'appareil de froid ne convient pas au stockage et au refroidissement de médicaments, de plasma sanguin, de préparations de laboratoire ou de substances ou produits similaires sur lesquels la directive sur les dispositifs médicaux est basée. Une mauvaise utilisation de l'appareil peut endommager les marchandises stockées ou les détériorer. En outre, l'appareil n'est pas adapté à une utilisation dans des zones à risque d'explosion.

Miele décline toute responsabilité en cas de dommages occasionnés par une utilisation non conforme ou une mauvaise manipulation de l'appareil.

► Les personnes qui, pour des raisons d'incapacité physique, sensorielle ou mentale, ou de par leur inexpérience ou ignorance, ne sont pas aptes à utiliser l'appareil en toute sécurité doivent impérativement être surveillées pendant qu'elles l'utilisent.

Ces personnes sont autorisées à utiliser l'appareil frigorifique sans surveillance uniquement si vous leur avez expliqué comment l'utiliser sans danger et les risques encourus en cas de mauvaise manipulation.

Précautions à prendre avec les enfants

► Tenez les enfants de moins de 8 ans éloignés de l'appareil à moins qu'ils ne soient sous étroite surveillance.

► Les enfants de huit ans et plus ne sont autorisés à utiliser l'appareil sans surveillance que s'il leur a été expliqué comment l'utiliser sans danger. Vérifiez qu'ils ont compris les risques encourus en cas de mauvaise manipulation.

► Les enfants ne doivent pas nettoyer ou intervenir sur l'appareil sans être sous la surveillance d'un adulte.

► Ne laissez pas les enfants sans surveillance à proximité de l'appareil. Ne les laissez pas jouer avec l'appareil.

► Risque d'asphyxie ! Les enfants peuvent se mettre en danger en s'enveloppant dans les matériaux d'emballage (film plastique, par exemple) ou en glissant leur tête à l'intérieur. Tenez les matériaux d'emballage hors de portée des enfants.

Sécurité technique

► Le circuit frigorifique a été testé pour détecter les fuites. L'appareil est conforme aux consignes de sécurité en vigueur et aux directives européennes en vigueur.



Si le circuit de refroidissement est endommagé : Le fluide frigorigène et l'huile peuvent s'échapper et s'enflammer.

► Avertissement : risque d'incendie/matériaux inflammables. Ce symbole se trouve sur le compresseur et indique la présence de matériaux inflammables. Ne retirez pas cet autocollant.

Le fluide frigorigène contenu dans le produit (indications sur la plaque signalétique) est écologique, mais inflammable.

L'utilisation de ce fluide frigorigène écologique a tendance à rendre l'appareil plus bruyant. En plus des bruits de fonctionnement du compresseur, l'ensemble du circuit de refroidissement peut émettre des bruits d'écoulement. Ces effets sont malheureusement inévitables, mais ils n'ont aucun impact sur la performance de l'appareil.

Lorsque vous transportez et montez/installez l'appareil, veillez à ne pas endommager les éléments du circuit de refroidissement. Les projections de fluide frigorigène peuvent provoquer des lésions oculaires et les fuites de fluide peuvent s'enflammer.

En cas de dommages :

- Évitez d'allumer une flamme ou tout ce qui pourrait causer une étincelle.
- Débranchez l'appareil de froid du secteur.
- Aérez pendant quelques minutes la pièce où est installée l'appareil.
- Contactez le service après-vente.

► La taille de la pièce où est installé l'appareil doit être proportionnelle à la quantité de fluide frigorigène contenue dans l'appareil. En cas de fuite, un mélange air-gaz inflammable risque de se former si la pièce est trop petite. La pièce doit avoir un volume d'au moins 1 m³ pour 8 g de fluide frigorigène. La quantité de fluide frigorigène est indiquée sur la plaque signalétique à l'intérieur de l'appareil.

Consignes de sécurité et mises en garde

- ▶ Les données de raccordement (tension et fréquence) figurant sur la plaque signalétique de l'appareil doivent impérativement correspondre à celles du réseau électrique pour éviter d'endommager votre appareil.
Comparez ces données avant de brancher votre appareil et interrogez un électricien en cas de doute.
- ▶ Seul un raccordement à une prise de terre conforme garantit un fonctionnement de l'appareil en toute sécurité. Attention : Cette règle de sécurité élémentaire doit absolument être respectée ! En cas de doute, faites vérifier vos installations par un électricien.
- ▶ Le fonctionnement temporaire ou permanent sur un système d'alimentation électrique autonome ou non synchrone au réseau (comme les réseaux autonomes, les systèmes de secours) est possible. La condition préalable au fonctionnement est que le système d'alimentation électrique soit conforme aux spécifications de la norme EN 50160 ou comparable.
Les mesures de protection prévues dans l'installation domestique et dans ce produit Miele doivent également être assurées dans leur fonction et leur mode de fonctionnement en fonctionnement isolé ou en fonctionnement non synchrone au réseau ou être remplacées par des mesures équivalentes dans l'installation. Comme décrit, par exemple, dans la publication actuelle de VDE-AR-E 2510-2.
- ▶ Si le cordon d'alimentation fourni est endommagé, il doit être remplacé par une pièce de rechange d'origine pour éviter tout danger pour l'utilisateur. Miele ne garantit le respect des consignes de sécurité que si les pièces de rechange sont d'origine. Pour des raisons de sécurité, seul un professionnel qualifié ou le SAV Miele doit se charger du remplacement.
- ▶ N'utilisez pas les rallonges ou multiprises pour brancher votre appareil : elles représentent un danger potentiel (risque d'incendie).
- ▶ Lorsque l'humidité atteint les éléments sous tension ou le câble d'alimentation, cela peut engendrer un court-circuit. Par conséquent, n'installez jamais l'appareil dans des locaux présentant des risques d'humidité ou d'éclaboussures (garages, buanderies, etc.).
- ▶ Cet appareil ne doit pas être utilisé sur des engins en mouvement.
- ▶ N'utilisez jamais votre appareil si ce dernier est endommagé : il représente un danger potentiel. Vérifiez que votre appareil ne présente aucun dommage apparent avant de l'utiliser.
- ▶ Cet appareil ne convient pas à une utilisation en encastrement.

Consignes de sécurité et mises en garde

- ▶ Lors de travaux d'installation ou d'entretien ou en cas de réparations, l'appareil doit être mis hors tension. L'appareil est débranché du réseau électrique uniquement lorsque l'une des conditions suivantes est remplie :
 - les fusibles correspondants sont déclenchés ou
 - les fusibles à filetage sont totalement dévissés de l'installation électrique (non applicable en France) ou
 - la prise de l'appareil est débranchée. Ne tirez jamais sur le cordon d'alimentation mais tenez la prise fermement pour débrancher l'appareil.
- ▶ Des travaux d'installation, d'entretien ou de réparation non conformes peuvent entraîner de graves dangers pour l'utilisateur. Ces interventions doivent être exécutées exclusivement par des professionnels agréés par Miele.
- ▶ Les bénéfices liés à la garantie sont perdus en cas de réparation de l'appareil par un service après-vente non agréé par Miele.
- ▶ Les pièces défectueuses ne doivent être remplacées que par des pièces de rechange d'origine Miele. Les pièces de rechange d'origine sont les seules dont Miele garantit qu'elles remplissent les conditions de sécurité.
- ▶ Cet appareil de froid est équipé d'une ampoule spéciale en raison d'exigences particulières (par ex. en matière de température, d'humidité, de résistance chimique, de résistance aux frottements et aux vibrations). Cette ampoule convient uniquement à l'utilisation prévue. Elle ne convient pas à l'éclairage d'une pièce. Pour des raisons de sécurité, seul un professionnel agréé par Miele ou le service après-vente Miele doit se charger de leur remplacement. Cet appareil de froid dispose de plusieurs sources lumineuses indiquant au moins la classe d'efficacité énergétique G.

Installation conforme

- ▶ Portez toujours des gants de protection lorsque vous transportez et installez l'appareil de froid.
- ▶ Faites appel à une deuxième personne pour installer l'appareil.

Consignes de sécurité et mises en garde

Utilisation conforme

- ▶ Cet appareil est prévu pour une classe climatique (température ambiante) précise dont il faut respecter les limites. La classe climatique est indiquée sur la plaque signalétique apposée à l'intérieur de l'appareil frigorifique. Une température ambiante plus basse augmente la durée d'arrêt du compresseur, de sorte que l'appareil ne peut pas maintenir la température requise.
- ▶ Ne recouvrez pas et n'obstruez jamais les fentes d'aération et d'évacuation de l'air, faute de quoi la ventilation ne serait plus assurée, la consommation en électricité augmenterait et les éléments de l'appareil risqueraient d'être endommagés.
- ▶ Le dessus de l'appareil frigorifique présente un rebord en plastique. Veillez à ce que la graisse ou l'huile ne fuient pas dessus. Le plastique risquerait de se fissurer et, par conséquent, de se briser ou se déchirer.
- ▶ Si vous conservez des aliments contenant de la graisse ou de l'huile dans la contreporte, veillez à ce que la graisse ou l'huile ne fuient pas sur les pièces en plastique de l'appareil. Des fissures risquent d'apparaître dans le plastique qui peut casser.
- ▶ Risque d'incendie et d'explosion. N'entreposez aucun produit explosif ni aucun produit contenant un gaz propulseur (par ex. une bombe aérosol). Certains gaz inflammables risquent de prendre feu en présence de composants électriques.
- ▶ Risque d'explosion ! N'utilisez aucun appareil électrique à l'intérieur de l'appareil frigorifique (par ex. : fabrication de glaces à l'italienne). Des étincelles risqueraient de se former.
- ▶ Risque de dommages corporels et matériels ! N'entreposez ni canette, ni bouteille contenant des boissons gazeuses dans la zone de congélation de l'appareil : ces contenants sont susceptibles d'éclater.
- ▶ Risque de dommages corporels et matériels ! Si vous placez des bouteilles dans la zone de congélation pour les refroidir plus rapidement, enlevez-les au bout d'une heure maximum, sinon elles risquent d'éclater.
- ▶ Risque de blessure ! Ne touchez pas les produits congelés ou les éléments métalliques avec les mains mouillées. Elles pourraient y rester collées sous l'effet du froid.

Consignes de sécurité et mises en garde

▶ Risque de blessure ! Ne consommez jamais de glaçons ou d'esquimaux glacés, en particulier des sorbets, qui sortent directement de la zone de congélation. Les températures très basses des glaces peuvent geler les lèvres ou la langue.

▶ Ne recongelez jamais d'aliments qui ont été partiellement ou totalement décongelés. Consommez-les au plus vite avant qu'ils ne perdent toute valeur nutritive et s'abîment. Toutefois, vous pouvez remettre au congélateur des aliments que vous avez cuits vous-même.

▶ Ne consommez pas d'aliments qui ont dépassé la date limite de congélation : vous risquez une intoxication ! La durée de conservation des aliments dépend de nombreux facteurs dont leur degré de fraîcheur, leur qualité et leur température de conservation. Respectez la date limite de consommation et les indications présentes sur les emballages !

Accessoires et pièces détachées

▶ Utilisez exclusivement des accessoires d'origine Miele. Le montage d'autres pièces exclut le bénéfice de la garantie.

▶ Miele offre une garantie d'approvisionnement de 10 ans minimum et jusqu'à 15 ans pour le maintien en état de fonctionnement des pièces détachées après l'arrêt de la production en série de votre appareil de froid.

Nettoyage et entretien

▶ Ne traitez pas le joint de porte avec des huiles ou des graisses, sinon il devient poreux.

▶ La vapeur d'un nettoyeur vapeur pourrait parvenir sur les composants conducteurs et provoquer un court-circuit.

N'utilisez jamais de nettoyeur vapeur pour nettoyer votre appareil.

▶ Avertissement. N'utilisez pas d'accessoires mécaniques ou d'autres moyens qui ne sont pas conseillés par le fabricant pour accélérer le dégivrage.

▶ Les objets pointus ou tranchants risquent d'endommager les générateurs de froid, ce qui compromettrait le bon fonctionnement de l'appareil. N'utilisez donc pas d'objets pointus ou tranchants pour

- retirer le givre ou la glace,
- décoller les glaçons et aliments pris dans la glace.

Consignes de sécurité et mises en garde

- ▶ Ne placez jamais d'appareils électriques ou de bougies dans l'appareil pour accélérer le dégivrage. Vous pouvez endommager le plastique.
- ▶ N'utilisez pas de bombes dégivrantes. Elles peuvent former des gaz explosifs, contenir des solvants ou des agents propulseurs qui endommagent le plastique et sont nocives à la santé.

Transport

- ▶ L'appareil doit impérativement être transporté à la verticale et dans son emballage afin de ne subir aucun dommage.
- ▶ Risque de dommages corporels et matériels ! L'appareil étant très lourd, transportez-le toujours à l'aide d'une deuxième personne.

Votre ancien appareil

- ▶ Les enfants qui jouent peuvent s'enfermer dans l'appareil et s'asphyxier.
 - Démontez la ou les portes de l'appareil.
 - Retirez les tiroirs.
 - Laissez les tablettes à l'intérieur de l'appareil de froid afin que les enfants ne puissent pas y grimper facilement.
 - Le cas échéant, détruisez la serrure de porte de votre appareil. Vous éviterez ainsi que des enfants ne s'enferment dedans et mettent leur vie en danger.
- ▶ Risque de choc électrique !
 - Coupez la fiche d'alimentation du câble d'alimentation électrique.
 - Coupez le câble d'alimentation de l'ancien appareil.

Éliminez la fiche d'alimentation et le câble de raccordement au réseau séparément de l'appareil usagé.

- ▶ Pendant et après la mise au rebut, assurez-vous que l'appareil de froid n'est pas placé à proximité d'essence ou d'autres gaz et liquides inflammables.

Consignes de sécurité et mises en garde

► Risque d'incendie dû à une fuite d'huile ou de fluide frigorigène ! Le fluide frigorigène et l'huile qu'ils contiennent sont inflammables. Ils peuvent s'enflammer en cas de concentration élevée et de contact avec une source de chaleur externe. Lors de la mise au rebut, vérifiez que le circuit frigorifique n'est pas endommagé afin d'éviter toute fuite de fluide frigorigène (indications sur la plaque signalétique) et d'huile.

► Les projections d'agent réfrigérant peuvent provoquer des lésions oculaires ! N'endommagez aucune partie du circuit de refroidissement :

- ne percez jamais les conduits de l'évaporateur contenant du frigorigène,
- ne coudez pas les conduits,
- ne grattez pas les revêtements de surfaces.

Symbole sur le compresseur (selon modèle)

Cette remarque est uniquement significative pour le recyclage. Il n'y a aucun danger en fonctionnement normal.



► L'huile dans le compresseur peut être mortel en cas d'ingestion et de pénétration dans les voies respiratoires.

Votre contribution à la protection de l'environnement



Points de collecte sur www.quefairedemesdechets.fr
Privilégiez la réparation ou le don de votre appareil !

Recyclage de l'emballage

Nos emballages protègent votre appareil des dommages qui peuvent survenir pendant le transport. Nous les sélectionnons en fonction de critères écologiques permettant d'en faciliter le recyclage.

En participant au recyclage de vos emballages, vous contribuez à économiser les matières premières. Utilisez les collectes de matières recyclables spécifiques aux matériaux et les possibilités de retour. Les emballages de transport sont repris par votre revendeur Miele.

Votre ancien appareil

Les appareils électriques et électroniques contiennent souvent des matériaux précieux. Cependant, ils contiennent aussi des substances toxiques nécessaires au bon fonctionnement et à la sécurité des appareils. Si vous déposez ces appareils usagés avec vos ordures ménagères ou les manipulez de manière non conforme, vous risquez de nuire à la santé des personnes et à l'environnement. Ne jetez jamais vos anciens appareils avec vos ordures ménagères.



Veillez à ce que votre appareil de froid ne soit pas endommagé jusqu'à ce qu'il soit éliminé de manière appropriée et

respectueuse de l'environnement.

On évitera ainsi que le fluide frigorigène contenu dans le circuit et l'huile contenue dans le compresseur ne soient libérés dans l'atmosphère.

Faites appel au service d'enlèvement mis en place par votre commune, votre revendeur ou Miele, ou rapportez votre appareil dans un point de collecte spécialement dédié à l'élimination de ce type d'appareil. Vous êtes légalement responsable de la suppression des éventuelles données à caractère personnel figurant sur l'ancien appareil à éliminer. Vous êtes dans l'obligation de retirer, sans les détruire, les piles et accumulateurs usagés non fixés à votre appareil, ainsi que les lampes qui peuvent être retirées sans être détruites. Rapportez-les dans un point de collecte spécialement dédié à leur élimination, où ils peuvent être remis gratuitement. Afin de prévenir tout risque d'accident, veuillez garder votre ancien appareil hors de portée des enfants jusqu'à son enlèvement.

Économies d'énergie

- | | |
|----------------------------------|--|
| Lieu d'installation | <p>L'appareil de froid doit refroidir plus souvent à des températures ambiantes plus élevées et utilise plus d'énergie dans le processus. Par conséquent :</p> <ul style="list-style-type: none">- Placez l'appareil de froid dans une pièce bien ventilée.- Eloignez l'appareil de froid d'une source de chaleur (chauffage, cuisinière).- Protégez l'appareil de froid de la lumière directe du soleil.- Veillez à ce que la température ambiante idéale se situe autour de 20 °C.- Maintenez les sections d'aération et de ventilation libres et enlevez régulièrement la poussière des sections d'aération et de ventilation.- Dépoussiérez le compresseur et la grille métallique (échangeur thermique) situés à l'arrière de l'appareil au moins une fois par an. |
| Réglage de la température | <p>Plus vous abaissez la température, plus la consommation énergétique augmente ! Les réglages suivants sont conseillés :</p> <ul style="list-style-type: none">- Zone de congélation -18 °C. |
| Utilisation | <p>La consommation d'énergie est augmentée par l'apport de chaleur et la circulation d'air entravée. Par conséquent :</p> <ul style="list-style-type: none">- Ouvrez toujours brièvement la porte/ les portes de l'appareil. Un bon rangement des aliments aide à s'orienter.- Refermez bien la/ les porte(s) après ouverture.- Laissez les aliments chauds et les boissons refroidir avant de les conserver au réfrigérateur.- Emballez ou couvrez les aliments avant de les ranger.- Pour une meilleure ventilation de l'appareil, ne surchargez pas les compartiments.- Veillez à l'agencement des tiroirs et des tablettes conformément à la sortie d'usine. |

Développement durable et protection de l'environnement

- Vérifiez lors de la mise en réfrigération des aliments que les fentes du ventilateur ne sont pas recouvertes.

Description de l'appareil

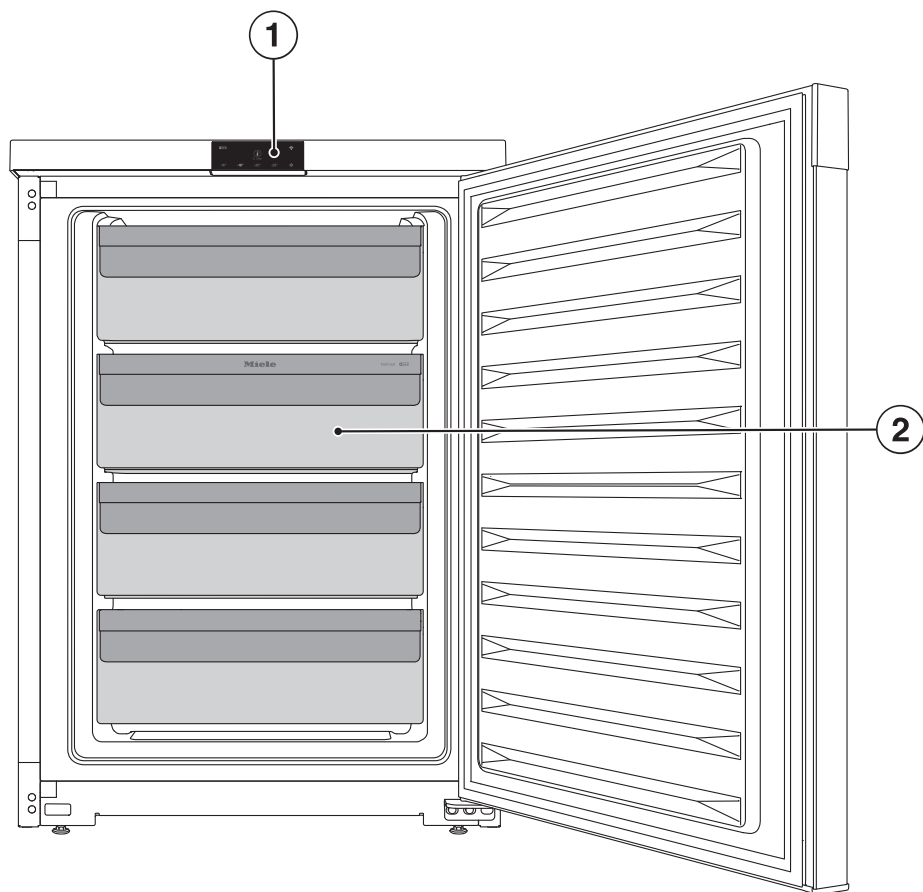

① Affichage

② Tiroir de congélation

Prise en main

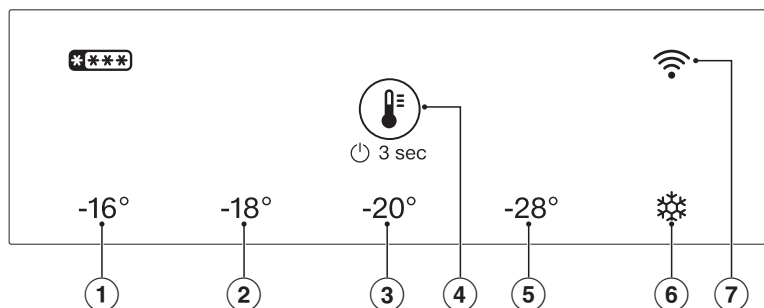

Affichage



- ① LED -16°C
(sous-menu : verrouillage)
- ② LED -18°C
(sous-menu : mode sabbat)
- ③ LED -20°C
(sous-menu :
Retour aux réglages d'usine)
- ④ Symbole de commande
- ⑤ LED -28°C
(sous-menu : dégivrage manuel)
- ⑥ SuperFrost
- ⑦ LED WLAN

Les objets pointus ou tranchants, tels que des crayons ou des stylos, peuvent rayer l'écran. Effleurez l'écran uniquement avec les doigts. Si votre doigt est froid, il est possible que l'écran ne réagisse pas.

Commander l'appareil de froid via l'écran

- Touchez le symbole  pendant 3 secondes pour mettre en marche l'appareil de froid.
- Touchez brièvement le symbole  plusieurs fois de suite pour activer les LED du menu principal et du sous-menu.

La LED de la température ou de la fonction sélectionnée s'allume.

- Touchez le symbole  pendant 7 secondes, puis passez du menu principal au sous-menu.



Après 5 secondes sans sélection d'une fonction, l'affichage revient au menu principal.

Lors de la sélection d'une fonction dans le sous-menu, la LED correspondante s'allume.

- Appuyez sur le symbole  pendant 3 secondes pour quitter le sous-menu et revenir au menu principal.

Prise en main

Principe de commande

La commande de l'appareil de froid s'effectue via le symbole  sur l'écran. Ce symbole permet de passer du menu principal au sous-menu et de naviguer dans les deux menus. La longueur du contact avec le symbole  est déterminante pour le choix.

Toucher brièvement le symbole

En touchant brièvement le symbole , vous pouvez naviguer dans le menu principal et le sous-menu jusqu'à ce que vous atteigniez la température ou la fonction souhaitée.

Appuyer sur le symbole pendant 3 secondes.

Si vous touchez le symbole  pendant 3 secondes, l'état dans lequel se trouve l'appareil de froid n'a aucune importance.

Un appareil éteint est allumé. Un appareil du menu principal est désactivé. Un appareil dans le sous-menu passe au menu principal. Une fonction active est désactivée.

Appuyer sur le symbole pendant 7 secondes.

Si vous touchez le symbole  pendant 7 secondes dans le menu principal, le sous-menu s'ouvre. Vous vous trouvez dans le sous-menu lorsque les 5 LED s'allument simultanément. Si aucune fonction n'est sélectionnée dans les 5 secondes, l'affichage revient au menu principal.



Menu principal

Dans le menu principal, vous pouvez choisir entre 5 réglages, à savoir les températures -16 °C, -18 °C, -20 °C et -28 °C ainsi que la fonction SuperFrost .

Sous-menu

Dans le sous-menu, vous pouvez sélectionner 4 fonctions, à savoir la fonction de verrouillage sur la LED -16 °C, le mode Shabbat sur la LED -18 °C, la réinitialisation aux paramètres d'usine sur la LED -20 °C et le dégivrage manuel sur la LED -28 °C.

Mode veille de l'écran

Le mode veille s'enclenche lorsque le symbole  du menu principal n'a pas été touchée pendant 10 secondes. Cela permet d'éviter un dérèglement accidentel de la température. Pour sortir du mode veille, il suffit d'appuyer brièvement sur le symbole .

Affichages LED

Les LED peuvent être allumées ou clignoter et indiquent ainsi un état de l'appareil. Si la LED est allumée, la température est sélectionnée ou la fonction est active. Une LED clignotante indique une panne de courant ou une alarme de température jusqu'à ce que la température réglée soit atteinte. Si plusieurs LED clignotent en même temps, cela signifie qu'une erreur s'est produite. Si le symbole  clignote, la connexion WLAN peut être établie ou l'appareil est en train de se connecter.

Sécurité

Fonction de verrouillage

La fonction de verrouillage activée protège contre l'arrêt involontaire de l'appareil de froid et contre les réglages involontaires effectués par des personnes non autorisées, par exemple des enfants.

La fonction Verrouillage se trouve dans le sous-menu sur la LED -16 °C.

Alarme de température

L'appareil est équipé d'une alarme de température pour éviter que la température dans la zone de congélation n'augmente sans que l'on s'en aperçoive.

Si la température atteint une plage de température trop chaude, les 5 LED clignotent.

De plus, un signal sonore retentit jusqu'à ce que l'état d'alarme se termine ou que le signal soit désactivé manuellement. L'éclairage intérieur clignote.

Le moment où une plage de température est reconnue comme trop chaude dépend de la température réglée.

Le signal sonore et visuel se déclenche entre autres dans les cas suivants :

- Si vous allumez l'appareil mais que la température dans la zone de congélation s'écarte trop de la température programmée,
- lorsque trop d'air chaud pénètre à l'intérieur de l'appareil lorsque vous rangez ou sortez des produits surgelés,
- lorsque vous congelez de grandes quantités d'aliments,
- lorsque vous congelez des produits frais chauds,
- Une panne de courant est survenue.
- L'appareil de froid est défectueux.

Désactiver l'alarme de température

Avant de désactiver l'alarme de température, il est nécessaire de déterminer et éliminer la cause de l'alarme.

Si l'alarme vous dérange, vous pouvez l'interrompre avant la fin.

■ Appuyez brièvement sur .

La LED de la température précédemment réglée clignote une fois par seconde jusqu'à ce que la température soit atteinte.

■ Vérifiez si les aliments sont déjà partiellement, voire entièrement décongelés. Dans ce cas, faites cuire les produits avant de les recongeler.

Prise en main

Alarme de porte

L'appareil est équipé d'une alarme de porte afin d'éviter une déperdition énergétique lorsque la porte est ouverte et pour protéger les aliments stockés des effets de la chaleur.

Si la porte de l'appareil reste ouverte pendant une période prolongée, un signal sonore d'avertissement retentit et l'éclairage intérieur pulse.

L'alarme cesse de sonner dès que l'on referme la porte.

Désactiver l'alarme de porte

- Appuyez brièvement sur .

Le signal sonore s'éteint.

Si la porte de l'appareil n'est pas fermée, le signal d'avertissement se répète après un court instant.

Alarme de panne de courant

L'appareil de froid est équipé d'une alarme de coupure de courant afin que la température dans la zone de congélation n'augmente pas sans que l'on s'en aperçoive suite à une coupure de courant.

Si une panne de courant s'est produite et que la température atteint de ce fait une plage de température trop chaude, les 5 LED clignotent.

De plus, un signal sonore retentit jusqu'à ce que l'état d'alarme se termine ou que le signal soit désactivé manuellement. L'éclairage intérieur clignote.

Le moment où une plage de température est reconnue comme trop chaude dépend de la température réglée.

Désactiver prématurément l'alarme de panne de courant

Si l'alarme vous dérange, vous pouvez l'interrompre avant la fin.

- Appuyez brièvement sur .

La LED de la température précédemment réglée clignote **une fois par seconde**, jusqu'à ce que la température soit atteinte, si la température de congélation était inférieure à -9 °C pendant la panne de courant.

La LED de la température précédemment réglée clignote **deux fois par seconde**, jusqu'à ce que la température soit atteinte, si la température de congélation est montée au-dessus de -9 °C pendant la panne de courant.

- Vérifiez si les aliments sont déjà partiellement, voire entièrement décongelés. Dans ce cas, faites cuire les produits avant de les recongeler.

Fonctions de l'appareil

Miele@home @

Votre appareil est équipé d'un module Wi-Fi intégré.
La mise en réseau est désactivée par défaut.

Vous pouvez installer ici la fonction Miele@home pour la 1ère fois, activer et désactiver le Wi-Fi ou réinitialiser la configuration réseau (voir chapitre « Ajuster les réglages »)

Pour utiliser cette fonctionnalité, il vous faut :

- un réseau Wi-Fi
- l'App Miele
- un compte utilisateur Miele. Le compte utilisateur peut être créé via l'App Miele.

L'App Miele vous guide lors de la connexion entre l'appareil et le réseau Wi-Fi local.

Une fois l'appareil connecté au réseau Wi-Fi, vous pouvez par exemple procéder aux actions suivantes avec l'App :

- obtenir des informations sur le statut de votre appareil,
- modifier les réglages de votre appareil frigorifique.

En connectant l'appareil de froid à votre réseau Wi-Fi, la consommation d'énergie augmente, même si l'appareil est désactivé.

Assurez-vous que le signal de votre réseau Wi-Fi est suffisamment fort sur le lieu d'installation de votre appareil.

Disponibilité de la connexion Wi-Fi

La connexion Wi-Fi partage une plage de fréquence avec d'autres appareils (par ex. micro-ondes, jouets télécommandés). Cela peut entraîner des problèmes de connexion temporaires ou complets. Une disponibilité constante des fonctions proposées ne peut donc pas être garantie.

Disponibilité Miele@home

L'utilisation de l'App Miele dépend de la disponibilité du service Miele@home de votre pays.

Le service de Miele@home n'est pas disponible dans tous les pays.

Vous trouverez plus d'informations sur la disponibilité de ce service sur notre page Internet www.miele.fr.

Application Miele

Vous pouvez télécharger gratuitement les Apps Miele depuis l'Apple App Store® ou depuis Google Play Store™.



SuperFrost ❄

Lorsque la fonction SuperFrost ❄ est activée, l'appareil de froid atteint très rapidement la valeur la plus froide (en fonction de la température ambiante). L'appareil fonctionne à la puissance frigorifique maximale et la température baisse. Sélectionnez cette fonction avant de congeler des produits frais. Cette fonction permet de congeler les

Prise en main

aliments à cœur rapidement afin de préserver leurs valeurs nutritives, leurs vitamines, leur aspect et leur goût.

La fonction SuperFrost ❄️ doit être enclenchée env. **six heures avant de déposer** les produits à congeler. Si vous voulez utiliser la **capacité maximale de congélation**, la fonction SuperFrost doit être enclenchée **24 heures à l'avance !**

La fonction SuperFrost ❄️ se désactive automatiquement au bout de 65 heures max. La durée jusqu'à la désactivation de la fonction dépend de la quantité d'aliments frais stockés.

Mode Shabbat

Cet appareil de froid propose le mode Shabbat qui permet de faciliter l'observance des pratiques religieuses.

Lorsque le mode Shabbat est activé, les éléments suivants sont désactivés :

- l'éclairage intérieur déclenché par l'ouverture de la porte de l'appareil
- toute la signalisation sonore et visuelle
- l'affichage de température
- la connexion Wi-Fi
- désactiver toutes les fonctions à l'écran sauf la fonction mode Shabbat

Toutes les autres fonctions préalablement activées restent activées.

Le mode Shabbat se désactive automatiquement au bout de 80 heures environ.

Après une coupure de courant, l'appareil revient en mode Shabbat.

La fonction mode Sabbat se trouve dans le sous-menu sur la LED -18 °C.

Réglages d'usine

Vous pouvez réinitialiser ici les réglages de l'appareil de froid aux réglages d'usine. La connexion WLAN est également réinitialisée.

Conseil : Cela est recommandé si vous vous débarrassez de votre appareil de froid, si vous le vendez ou si vous mettez en service un appareil de froid d'occasion.

La fonction Réglages d'usine se trouve dans le sous-menu sur la LED -20 °C.

Dégivrage manuel

Cette fonction permet de dégivrer manuellement l'appareil. Pendant ce temps, toutes les fonctions sont bloquées, sauf la fonction Annuler le dégivrage manuel.

La fonction Dégivrage manuel se trouve dans le sous-menu sur la LED -28 °C.

Mode expo

Le mode Expo permet aux revendeurs de présenter l'appareil sans activer la production de froid. Ce réglage n'est d'aucune utilité pour le particulier.

Avant la première utilisation

- Retirez tous les matériaux d'emballage et les films de protection.
- Nettoyez l'intérieur de l'appareil et les accessoires (voir chapitre « Nettoyage et entretien »).

Brancher l'appareil

- Raccordez l'appareil de froid au réseau électrique, comme indiqué au chapitre « Branchement électrique ».

Mise en marche et arrêt de l'appareil

Allumer l'appareil de froid

- Appuyez sur le symbole  pendant 3 secondes jusqu'à ce qu'un signal sonore retentisse.

L'appareil de froid commence à produire du froid et l'éclairage intérieur s'allume chaque fois que la porte est ouverte.

L'appareil de froid se met sur la température prééglée.

Lors de la première mise en service ou si l'appareil n'était pas connecté au WLAN auparavant, la connexion est possible pendant plusieurs minutes. Si l'appareil était déjà connecté au réseau WLAN, il se connecte automatiquement.

Laisser l'appareil refroidir quelques heures avant d'y déposer des aliments pour que la température soit suffisamment basse.

Éteindre l'appareil de froid

Vous vous trouvez dans le menu principal.

- Appuyez sur le symbole  pendant 3 secondes jusqu'à ce qu'un signal sonore retentisse.

Les LED de l'écran ne s'allument plus, l'éclairage intérieur est éteint et l'appareil ne refroidit plus.

Attention : L'appareil n'est pas coupé du réseau électrique lorsque vous l'éteignez.

En cas d'absence prolongée

En cas d'arrêt prolongé de l'appareil, de la moisissure risque de se former si les portes restent fermées et si l'appareil n'a pas été nettoyé. Nettoyez impérativement l'appareil de froid avant une absence prolongée.

Si l'appareil doit rester longtemps sans fonctionner, respectez les consignes suivantes :

- Arrêtez l'appareil de froid.
- Débranchez l'appareil ou désactivez le fusible de l'installation domestique.
- Nettoyez l'appareil et laissez les portes de l'appareil ouvertes afin d'aérer suffisamment et éviter ainsi la formation de mauvaises odeurs.

Utilisation

Régler la température

Vous vous trouvez dans le menu principal.

- Touchez le symbole  brièvement l'un après l'autre jusqu'à ce que vous atteigniez la LED de la température souhaitée.



Risque sanitaire dû à la consommation d'aliments impropres à la consommation.

Une température de **-18 °C** est pré-réglée.

Notez qu'à une température plus chaude, la durée de conservation des aliments est réduite.

Il faut obtenir une température de **-18 °C** pour congeler des aliments frais.



Avec une température constante de la zone de congélation de -18 °C et une hygiène appropriée, la durée maximale de stockage des aliments peut être utilisée et le gaspillage de nourriture est évité.

Activer la fonction SuperFrost

La fonction SuperFrost  doit être enclenchée env. **six heures avant de déposer** les produits à congeler. Si vous voulez utiliser la **capacité maximale de congélation**, la fonction SuperFrost doit être enclenchée **24 heures à l'avance !**

Vous n'avez **pas** besoin d'activer la fonction SuperFrost,

- si vous stockez des produits déjà surgelés
- lorsque vous congélez seulement jusqu'à 2 kg d'aliments par jour.

- Touchez le symbole  brièvement l'un après l'autre jusqu'à ce que vous atteigniez la LED .

La LED  s'allume en orange.

Désactiver la fonction SuperFrost

La fonction SuperFrost  se désactive automatiquement au bout de 65 heures max. La température se règle sur la valeur précédemment définie.

Pour économiser de l'énergie, vous pouvez désactiver vous-même la fonction SuperFrost de manière anticipée, dès que les aliments sont suffisamment froids, en réglant une température.

- Touchez le symbole  brièvement l'un après l'autre jusqu'à ce que vous ayez atteint la température souhaitée.

SuperFrost est désactivé et la LED  ne s'allume plus en orange.

Congeler et stocker des aliments

Processus de congélation pour les produits frais.

 Risque sanitaire dû à la consommation d'aliments impropres à la consommation.

Si la température est remontée au-dessus du seuil des -18 °C pendant une durée prolongée, vos produits congelés peuvent commencer à décongeler. Cela a pour effet de réduire la durée de conservation des aliments.

Vérifiez que vos produits congelés n'ont pas commencé à décongeler. Si tel est le cas, consommez-les au plus vite ou faites-les cuire ou rôtir avant de les recongeler.

Les aliments frais doivent être congelés à cœur aussi rapidement que possible afin de conserver leur valeur nutritive, vitamines, aspect et goût.

Si les produits sont congelés rapidement, le liquide a moins de temps pour s'échapper des cellules et passer dans les cavités. Les cellules se contractent bien moins. Lors de la décongélation, la faible quantité de liquide qui est passée dans les cavités peut revenir dans les cellules, et la perte de jus est moindre. Seule une petite tache d'eau se forme !

Capacité maximale de congélation

Pour garantir que les aliments soient congelés à cœur le plus rapidement possible, la capacité de congélation maximale ne doit pas être dépassée. La capacité de congélation maximale dans les 24 heures est indiquée sur la plaque signalétique « Capacité de congélation ...kg/24 h ».

Conservation de produits surgelés

- Pour conserver des produits surgelés vendus dans le commerce, contrôlez lors de l'achat dans le magasin :
 - si l'emballage n'est pas abîmé,
 - la date limite de conservation et
 - la température intérieure du congélateur coffre du magasin doit être de -18 °C ou inférieur.
- Transportez si possible les aliments congelés dans un sac isotherme et stockez-les rapidement dans l'appareil de réfrigération.

Utilisation

Congélation de produits frais

Ne convient pas à la congélation

Notez que certains aliments ne sont pas adaptés à la congélation. Il s'agit, par exemple, de légumes qui sont généralement consommés crus, comme la laitue ou les radis.

A respecter avant la mise en place

- Si vous devez congeler plus de 2 kg de produits frais, activez la fonction SuperFrost ❄ au moins 6 heures avant de ranger les aliments.
- Si vous devez congeler une plus grande quantité de produits frais, activez la fonction SuperFrost ❄ au moins 24 heures avant de ranger les aliments.

Les aliments déjà congelés disposeront ainsi d'une réserve de froid.

- Ne congelez que des produits frais et de première qualité !

Conseil : Pour préserver la couleur, le goût, l'arôme et la vitamine C de vos légumes, blanchissez-les avant de les congeler. Pour ce faire, faites cuire vos légumes, portion par portion, à l'eau bouillante pendant 2-3 minutes. Retirez ensuite les légumes et refroidissez-les rapidement sous l'eau froide. Pour finir, égouttez les légumes.

Emballage des produits à congeler

- Portionnez les produits à congeler.

Conseil : Pour éviter les brûlures de congélation, choisissez un emballage approprié (comme les boîtes de congélation).

- Faites sortir l'air de l'emballage et fermez bien le sachet.
- Inscrivez le contenu et la date de congélation sur l'emballage.

Entreposer les aliments

 Risque de dommages à cause d'une charge trop lourde.

Une charge trop lourde peut entraîner des dommages sur le tiroir de congélation/la tablette en verre.

Respectez la charge maximale :
Tiroir de congélation sur le fond de l'appareil ou tablette en verre = 13 kg

Les aliments à congeler ne doivent pas entrer en contact avec des aliments déjà congelés afin d'éviter que ces derniers ne commencent à décongeler.

- Veillez à ce que les emballages soient bien secs pour éviter une congélation en bloc.

Pour garantir que les aliments gèlent rapidement jusqu'au cœur, ne dépassez pas les tailles d'emballage suivantes :

- Fruits et légumes max. 1 kg
- Viande max. 2,5 kg

- Petite quantité d'aliments à congeler

- Disposez les aliments à congeler à plat sur le fond des tiroirs de congélation **supérieurs** afin que la congélation à cœur se fasse le plus rapidement possible.

- VarioRoom : Congeler une grande quantité de produits

- Ne dépassez pas la quantité maximale d'aliments congelés autorisée (voir les indications sur la plaque signalétique).

Si les fentes du ventilateur sont encombrées, la performance de refroidissement est réduite et la consommation d'énergie augmente.

Vérifiez lors de la mise en congélation que les fentes du ventilateur ne sont pas recouvertes.

- Retirez les tiroirs de congélation du haut.
- Disposez les produits de manière à ce qu'ils occupent la plus grande surface possible sur les tablettes en verre du haut, afin qu'ils congèlent le plus vite possible jusqu'à leur centre.

Conseil : Vous pouvez agrandir la zone de congélation de manière flexible. Pour stocker des aliments plus volumineux (par exemple, une dinde ou du gibier), vous pouvez retirer les tiroirs de congélation supérieurs et les tablettes en verre entre les tiroirs de congélation.

Conseils après la congélation

- Désactivez la fonction SuperFrost ❄️.
- Déposez les aliments congelés dans les tiroirs de congélation et réinsérez-les.

Rafrâchissement rapide de boissons

- Si vous placez des bouteilles dans la zone de congélation pour les refroidir plus rapidement, enlevez-les **au bout d'1 heure maximum**, sinon elles risquent d'éclater.

Préparation de glaçons

- Remplissez le bac à glaçons aux trois quarts avec de l'eau et posez-le sur le fond du compartiment de congélation.
- Aidez-vous d'un objet à bout rond, une cuillère par exemple pour détacher le bac à glaçons.

Conseil : Les glaçons pourront plus facilement être retirés du bac à glaçons si vous les passez rapidement sous l'eau.

Bon à savoir

La bonne température

Le réglage correct de la température est crucial pour la durée de conservation des denrées alimentaires. Lorsque la température baisse, les processus de croissance des microorganismes ralentissent. La nourriture ne se détériore pas aussi rapidement.

Il faut obtenir une température de **-18 °C** pour congeler des aliments frais. La durée de conservation des aliments peut ainsi être prolongée et la qualité optimale est préservée.

Dès que la température dépasse les -10 °C, la décomposition des aliments par les micro-organismes reprend et ils se conservent moins longtemps. Aussi ne faut-il jamais recongeler des aliments partiellement ou totalement décongelés à moins qu'ils aient été cuits depuis leur décongélation. Les micro-organismes sont éliminés par des températures élevées.

La température à l'intérieur de l'appareil augmente :

- en fonction de la fréquence et la durée d'ouverture de porte,
- en fonction de la quantité d'aliments conservés,
- en fonction de la chaleur des aliments mis à refroidir,
- en fonction de la température ambiante de la pièce où est installé l'appareil. Cet appareil de froid est prévu pour une classe climatique (température ambiante) précise dont il faut respecter les limites.

Durée de conservation des aliments congelés

Groupe d'aliments-	Durée de conservation (mois)
De la crème glacée	2 à 6
Pain, pâtisseries	2 à 6
de fromage	2 à 4
Poisson, gras	1 à 2
Poisson, maigre	1 à 5
Saucisse, jambon	1 à 3
Gibier, porc	1 à 12
Volaille, bœuf	2 à 10
Fruits et légumes	6 à 18
Herbes aromatiques	6 à 10

Les durées de conservation indiquées sont des valeurs références.

Pour des résultats de congélation classiques, la durée de conservation indiquée sur l'emballage est décisive.

Conseils pour l'achat d'aliments

La condition préalable à une longue conservation réside dans la fraîcheur des aliments que vous achetez. Vérifiez toujours la date limite de consommation ainsi que la température de conservation appropriée. Autant que faire se peut, ne brisez pas la chaîne du froid. Par exemple ne laissez pas vos courses trop longtemps dans une voiture.

Activation de la fonction de verrouillage

L'appareil de froid est allumé.

- Appuyez sur le symbole  jusqu'à ce qu'un double signal sonore retentisse au bout de 7 secondes.

Les 5 LED s'allument simultanément. Vous vous trouvez dans le sous-menu. Après 5 secondes sans sélection d'une fonction, l'affichage revient au menu principal.

- Touchez plusieurs fois brièvement le symbole  jusqu'à ce que la LED -16 °C soit atteinte.

La LED -16 °C s'allume et le verrouillage est activé.

Désactiver la fonction de verrouillage

- Appuyez sur le symbole  pendant 3 secondes, jusqu'à ce qu'un signal sonore retentisse.

La fonction de verrouillage est désactivée. Vous vous trouvez dans le menu principal.

Activer le mode Shabbat

L'appareil de froid est allumé.

Lorsque le mode Shabbat est activé, vous ne pouvez pas effectuer de réglage sur votre appareil de froid.

- Appuyez sur le symbole  jusqu'à ce qu'un double signal sonore retentisse au bout de 7 secondes.

Les 5 LED s'allument simultanément. Vous vous trouvez dans le sous-menu. Après 5 secondes sans sélection d'une fonction, l'affichage revient au menu principal.

- Touchez plusieurs fois brièvement le symbole  jusqu'à ce que la LED -18 °C soit atteinte.

La LED -18 °C s'allume et le mode shabbat est activé.

La signalisation sonore et visuelle étant désactivée, vous devez contrôler que la porte est bien fermée.

 Risque sanitaire dû à la consommation d'aliments impropres à la consommation.

Si une panne de courant survient pendant le mode Shabbat, les aliments peuvent être exposés à des températures élevées pendant un certain temps. Cela a pour effet de réduire la durée de conservation des aliments.

Si une coupure de courant survient en mode Shabbat, contrôlez la qualité des aliments.

Désactiver le mode Shabbat

Le mode Shabbat se désactive automatiquement au bout de 80 heures environ.

Vous pouvez également désactiver prématurément la fonction mode Shabbat.

- Appuyez sur le symbole  pendant 3 secondes, jusqu'à ce qu'un signal sonore retentisse.

Le mode Shabbat est désactivé. Vous vous trouvez dans le menu principal.

L'éclairage intérieur est activé. La LED de la température précédemment réglée s'allume. L'appareil se connecte au réseau local sans fil WLAN s'il était auparavant connecté au réseau local sans fil, WLAN. S'il n'était pas connecté au

Ajuster les réglages

WLAN auparavant, le symbole  clignote pendant plusieurs minutes. Pendant ce temps, une connexion est possible.

Réinitialiser les réglages d'usine

- Appuyez sur le symbole  jusqu'à ce qu'un double signal sonore retentisse au bout de 7 secondes.



Les 5 LED s'allument simultanément. Vous vous trouvez dans le sous-menu. Après 5 secondes sans sélection d'une fonction, l'affichage revient au menu principal.

- Touchez plusieurs fois brièvement le symbole  jusqu'à ce que la LED -20 °C soit atteinte.

La LED -20 °C s'allume et tous les réglages sont réinitialisés aux réglages d'usine. L'appareil s'éteint après un court laps de temps.

Activer la connexion WLAN

La connexion au réseau local sans fil WLAN est désactivée en usine. Le symbole  est sombre.

- Touchez le symbole  pendant 3 secondes pour arrêter l'appareil de froid.
- Touchez le symbole  pendant 3 secondes pour mettre en marche l'appareil de froid.

Sur l'écran, le symbole  clignote pendant plusieurs minutes. Pendant ce temps, vous pouvez connecter l'appareil au réseau WLAN. Si le délai de connexion n'est pas suffisant, éteignez à nouveau l'appareil et rallumez-le.

Dès que la connexion est établie, le symbole  s'allume.

Désactiver la connexion WLAN

Pour désactiver la connexion WLAN, vous devez réinitialiser l'appareil aux paramètres d'usine.

- Appuyez sur le symbole  jusqu'à ce qu'un double signal sonore retentisse au bout de 7 secondes.



Les 5 LED s'allument simultanément. Vous vous trouvez dans le sous-menu. Après 5 secondes sans sélection d'une fonction, l'affichage revient au menu principal.

- Touchez plusieurs fois brièvement le symbole  jusqu'à ce que la LED -20 °C soit atteinte.

La LED -20 °C s'allume et tous les réglages sont réinitialisés aux réglages d'usine. L'appareil s'éteint après un court laps de temps.



Réinitialisez la configuration du réseau si vous éliminez votre appareil, le vendez ou mettez un appareil d'occasion en service. Toutes les données personnelles sont supprimées de l'appareil. Par ailleurs, un précédent propriétaire ne pourra plus accéder à l'appareil.

Activer le mode expo

- Touchez le symbole  pendant trois secondes pour arrêter l'appareil.
- Appuyez sur le symbole  pendant dix secondes, jusqu'à ce qu'un signal sonore retentisse.
- Effleurez le symbole  cinq fois.

Toutes les LED s'allument deux fois brièvement au bout de deux secondes. Le mode expo est activé.

Désactiver le mode expo

- Touchez le symbole  pendant trois secondes pour arrêter l'appareil.
- Appuyez sur le symbole  pendant dix secondes, jusqu'à ce qu'un signal sonore retentisse.
- Effleurez le symbole  cinq fois.

Toutes les LED s'allument brièvement quatre fois au bout deux secondes. L'écran est sombre. Le mode expo est désactivé.

Après avoir désactivé le mode expo, l'appareil est réinitialisé aux réglages d'usine.

Quitter le mode Service après-vente

Si vous avez accédé au mode service par erreur, vous pouvez facilement le quitter. La LED WLAN et la LED  clignotent simultanément.

- Attendez 5 minutes ou touchez le symbole  pendant 3 secondes pour quitter le mode service.

Nettoyage et entretien

La plaque signalétique apposée à l'intérieur de l'appareil frigorifique ne doit pas être enlevée. Elle vous sera utile en cas de panne !

Veuillez vous assurer que l'eau ne pénètre pas dans l'électronique ni dans l'éclairage.

 Risque d'endommagement en cas de pénétration d'humidité. La vapeur d'un nettoyeur vapeur peut endommager les plastiques et les composants électriques. N'utilisez en aucun cas de nettoyeur vapeur pour nettoyer votre appareil frigorifique.

Conseils d'entretien

A l'intérieur de l'appareil, n'utilisez que des produits de nettoyage et d'entretien qui ne présentent aucun risque pour les aliments.

Pour éviter d'endommager toutes les surfaces, **ne pas utiliser** :

- de produits nettoyant à base de soude, d'ammoniaque, d'acide ou de chlorure,
- de produit anti-calcaire,
- de détergent abrasif (par ex. poudre, crème à récurer ou pierres de nettoyage),
- de détergent contenant des solvants,
- de détergent spécial inox,
- de nettoyant pour lave-vaisselle,
- de décapant four en bombe,
- de produit à vitres,
- d'éponges et de brosses abrasives (par ex. éponges à récurer),
- de gomme de nettoyage,

- de grattoir en métal acéré.

Pour le nettoyage, nous recommandons d'utiliser de l'eau tiède additionnée d'un peu de produit vaisselle.

Préparation de l'appareil au nettoyage

- Arrêtez l'appareil.
- Sortez tous les aliments qui se trouvent dans l'appareil. Entreposez-les dans un endroit frais.
- Démontez toutes les autres pièces amovibles se trouvant à l'intérieur de l'appareil pour les nettoyer

Nettoyer l'intérieur

Nettoyez l'appareil au moins une fois par mois.

Les dépôts déjà incrustés sont plus difficiles, voire impossibles à retirer. Les surfaces sont susceptibles de se décolorer ou de s'altérer. Il est préférable d'éliminer immédiatement les salissures.

- Nettoyez **l'intérieur** de l'appareil avec une éponge propre, de l'eau tiède et un peu de produit vaisselle.
- Rincez ensuite à l'eau claire puis séchez avec un chiffon.
- Pour assurer une ventilation suffisante de l'appareil de froid et éviter la formation d'odeurs, laissez l'appareil de froid ouverte pendant une courte période.

Nettoyer les accessoires à la main ou au lave-vaisselle

Les éléments suivants doivent exclusivement être nettoyés **à la main** :

- tous les tiroirs

Les éléments suivants sont **adaptés au lave-vaisselle** :

⚠ Risque de dommages dû aux températures élevées du lave-vaisselle.

Des éléments de l'appareil peuvent devenir inutilisables lors du nettoyage au lave-vaisselle à plus de 55 °C ; ils peuvent par ex. se déformer.

Sélectionnez exclusivement les programmes lave-vaisselle à 55 °C max. pour les pièces lavables au lave-vaisselle.

Les éléments plastifiés qui entrent en contact avec des colorants naturels, tels que les carottes, les tomates ou le ketchup sont susceptibles de se décolorer au lave-vaisselle. Cette coloration n'altère en rien la robustesse des éléments concernés.

- le bac à glaçons
- les tablettes en verre

Retirer et démonter les accessoires pour le nettoyage

Retirer les tiroirs de congélation et les plaques de verre

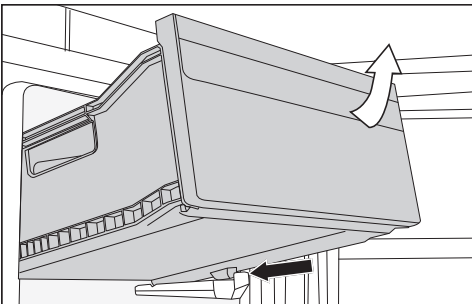

- Soulevez l'avant des tiroirs de congélation, puis retirez-les en les inclinant vers le haut.
- Retirez les plaques de verre entre les tiroirs de congélation.

Utiliser des plaques de verre et des tiroirs de congélation

- Faites glisser les plaques de verre dans la zone de congélation.
- Placez les tiroirs de congélation dans la zone de congélation en les inclinant vers le haut.

Nettoyer la façade et les parois latérales

Des dépôts déjà incrustés sont plus difficiles, voire impossibles à retirer. Les surfaces sont susceptibles de se décolorer ou de s'altérer. Nous recommandons d'éliminer les salissures présentes sur la façade et les parois latérales le plus vite possible.

Toutes les surfaces sont sensibles aux rayures et risquent de se tacher au contact de produits de nettoyage inappropriés.

Veillez consulter la section « Conseils pour l'entretien » au début du présent chapitre.

- Nettoyez la façade de l'appareil à l'aide d'un carré vaisselle propre, de produit vaisselle et d'eau chaude. Vous pouvez également utiliser un chiffon propre et humide en micro-fibres, sans détergent.
- Rincez ensuite à l'eau claire puis séchez avec un chiffon doux.

Nettoyage et entretien

Nettoyer le joint de porte

 Risque de dommages en cas de nettoyage incorrect.
Si un corps gras est appliqué sur le joint de porte, il risque de devenir po-
reux.
N'appliquez aucun corps gras sur le
joint de porte.

- Nettoyez régulièrement le joint à l'eau claire puis séchez-le soigneusement à l'aide d'un chiffon.

Nettoyer les ouvertures d'aération et d'évacuation

Les dépôts de poussière augmentent la consommation énergétique.

- Nettoyez régulièrement toutes les fentes d'aération et de ventilation avec un pinceau ou un aspirateur (utilisez par exemple la brosse à meubles des aspirateurs Miele).

Au dos : nettoyer le compresseur et la grille métallique

Les dépôts de poussière augmentent la consommation énergétique.

 Risque de dommages dus à un nettoyage incorrect.
Les câbles ou les autres composants peuvent être arrachés, pliés ou endommagés.
Nettoyez avec précaution le compresseur et la grille métallique.

Le compresseur et la grille métallique situés à l'arrière de l'appareil (échangeur thermique) doivent être dépoussiérés au moins une fois par an.

Après le nettoyage

- Fermez la porte de l'appareil.
- Remettez l'appareil de froid en marche.
- Pour accélérer la production de froid de l'appareil, activez la fonction SuperFrost.
- Remplacez les tiroirs de congélation et les aliments dans l'appareil de froid aussitôt que la température a suffisamment baissé.
- Désactivez de nouveau la fonction SuperFrost.

Dégivrage

L'appareil est pourvu d'un système « NoFrost » permettant d'assurer son dégivrage automatique.

L'humidité pouvant être présente dans la zone de congélation se liquéfie dans l'évaporateur et est automatiquement dégivrée et évaporée à intervalles réguliers.

Grâce au dégivrage automatique, la glace ne s'accumule jamais dans la zone de congélation. Ce système n'entraîne en aucun cas la décongélation des aliments stockés dans l'appareil.

Lancer le dégivrage manuel.

Cette fonction vous permet de lancer manuellement le cycle de dégivrage si, en raison d'une erreur, le dégivrage automatique ne fonctionne pas. Dans cette situation exceptionnelle, il est possible de démarrer le cycle de dégivrage manuellement.

La fonction se trouve dans le sous-menu sur la LED -28 °C.

- Appuyez sur le symbole  jusqu'à ce qu'un double signal sonore retentisse au bout de 7 secondes.

Les 5 LED s'allument simultanément. Vous vous trouvez dans le sous-menu. Après 5 secondes sans sélection d'une fonction, l'affichage revient au menu principal.

- Touchez le symbole  brièvement l'un après l'autre, jusqu'à ce que vous atteigniez la LED -28 °C.

La LED -28 °C s'allume. Après 5 secondes, le cycle de dégivrage démarre. La LED -16 °C clignote jusqu'à la fin du dégivrage manuel. Pendant le dégivrage manuel, toutes les fonctions sont bloquées sauf "Annuler le dégivrage manuel". L'appareil continue ensuite à fonctionner normalement.

Annuler le dégivrage manuel

Le cycle de dégivrage se termine automatiquement. Pendant le dégivrage, il est possible de l'interrompre à tout moment.

- Effleurez le symbole  pendant 3 secondes.

Le cycle de dégivrage est interrompu. L'appareil continue à fonctionner normalement et revient au menu principal. La LED de la température précédemment réglée s'allume.

Corriger les problèmes

Vous pouvez régler la plupart des défauts ou anomalies courants par vous-même. Dans bon nombre de cas, vous économiserez ainsi du temps et de l'argent car vous n'aurez pas besoin de faire appel au service après-vente.

Sur www.miele.com/service, vous trouverez des informations sur l'aide au dépannage.

Les tableaux suivants vous aideront à déceler la cause d'un défaut ou d'une anomalie et à y remédier.

En cas de panne ou d'anomalie, évitez d'ouvrir la porte de l'appareil afin de réduire au maximum la perte de froid.

Problème	Cause et solution
L'appareil ne produit pas de froid, l'éclairage intérieur ne fonctionne pas lorsque la porte est ouverte.	L'appareil n'est pas allumé. L'affichage de température sur le bandeau de commande n'indique aucune température. ■ Allumez l'appareil.
	La fiche de l'appareil n'est pas bien enfoncée dans la prise. ■ Enfoncez bien la fiche de l'appareil dans la prise.
	Le disjoncteur de l'installation domestique s'est déclenché. Il est possible que l'appareil de froid, la tension domestique ou un autre appareil soit défectueux. ■ Contactez un électricien qualifié ou le service après-vente Miele.
L'appareil ne produit pas de froid, mais l'éclairage intérieur ne fonctionne pas lorsque la porte est ouverte.	Le mode expo est activé. Il permet aux revendeurs de présenter l'appareil sans que l'appareil ne produise de froid. Ce réglage n'est d'aucune utilité pour le particulier. ■ Désactivez le mode Expo (voir chapitre « Ajuster les réglages », section « Désactiver le mode expo »).
Le compresseur fonctionne en continu.	Ceci n'est pas une anomalie. Quand les besoins en froid sont moins importants, le compresseur se règle automatiquement sur une vitesse inférieure afin d'économiser de l'énergie : sa durée de fonctionnement augmente proportionnellement.
Le compresseur fonctionne de plus en plus souvent et de plus en plus longtemps et la température à l'intérieur de l'appareil de froid est trop basse.	Les fentes d'aération et de ventilation sont obstruées ou empoussiérées. ■ Ne pas recouvrir les fentes d'aération et d'évacuation de l'air.

Corriger les problèmes

Problème	Cause et solution
	<ul style="list-style-type: none"> ■ Les dépoussiérer régulièrement.
	<p>La porte a été ouverte trop souvent ou vous avez stocké de grandes quantités d'aliments frais.</p> <ul style="list-style-type: none"> ■ N'ouvrir la porte de l'appareil que si nécessaire et aussi brièvement que possible. <p>La température requise revient peu à peu à la normale.</p>
	<p>La porte n'est pas bien fermée. Il se peut qu'une épaisse couche de glace se soit déjà formée dans la zone de congélation.</p> <ul style="list-style-type: none"> ■ Fermez la porte de l'appareil. <p>La température requise revient peu à peu à la normale. Si une couche épaisse de glace s'est déjà formée, la production de froid diminue, ce qui fait augmenter la consommation d'énergie.</p> <ul style="list-style-type: none"> ■ Dégivrer l'appareil de froid et le nettoyer.
	<p>La température ambiante est trop élevée. Plus la température ambiante est élevée, plus le compresseur fonctionne longtemps.</p> <ul style="list-style-type: none"> ■ Suivre les indications du chapitre « Installation », section « Lieu d'installation ».
	<p>La température à l'intérieur de l'appareil de froid est réglée à une valeur trop basse.</p> <ul style="list-style-type: none"> ■ Corriger les réglages de température.
	<p>Une grande quantité d'aliments a été mise à congeler en même temps.</p> <ul style="list-style-type: none"> ■ Suivez les indications du chapitre « Utilisation », sur le thème « Congélation et conservation ».
	<p>La fonction SuperFrost ❄ est encore enclenchée.</p> <ul style="list-style-type: none"> ■ Pour économiser l'énergie, désactivez prématurément la fonction SuperFrost ❄ elle-même.







Corriger les problèmes

Problème	Cause et solution
Le compresseur s'enclenche de moins en moins souvent et de moins en moins longtemps, la température à l'intérieur de l'appareil de froid augmente.	Il ne s'agit pas d'une anomalie. La température réglée est trop élevée. <ul style="list-style-type: none"> ■ Corrigez les réglages de température. ■ Contrôlez de nouveau la température 24 h plus tard.
	Les aliments congelés commencent à décongeler. La température ambiante est inférieure à la température admise pour cet appareil. Lorsque la température ambiante est trop basse, le compresseur se met en marche plus rarement. La température de la zone de congélation risque donc de trop augmenter. <ul style="list-style-type: none"> ■ Suivez les indications du chapitre « Installation », section « Lieu d'installation ». ■ Augmentez la température ambiante.
L'appareil est givré ou de l'eau de condensation se forme à l'intérieur de l'appareil. La porte de l'appareil ne ferme pas bien.	Le joint de porte a glissé de la rainure. <ul style="list-style-type: none"> ■ Vérifiez si le joint de porte est bien calé dans la rainure.
	Le joint de porte est endommagé. <ul style="list-style-type: none"> ■ Vérifiez si le joint de porte est endommagé.
Le joint de porte est endommagé ou doit être remplacé.	Le joint de porte peut être remplacé sans outil. <ul style="list-style-type: none"> ■ Remplacez le joint de porte. Il est disponible auprès de votre revendeur ou du service après-vente.

Problèmes généraux liés à l'appareil

Problème	Cause et solution
Vous n'arrivez pas à ouvrir la porte de la zone de congélation plusieurs fois de suite ?	Ceci n'est pas une anomalie. En raison de l'effet d'aspiration, vous ne pouvez ouvrir la porte de l'appareil sans effort particulier qu'après env. 1 minute.
Un produit congelé reste fixé par le gel.	L'emballage de l'aliment n'était pas sec lorsqu'il a été placé au congélateur. <ul style="list-style-type: none"> ■ Décollez-le avec un objet plat à bout rond, le manche d'une cuillère par exemple.
Les parois externes de l'appareil sont chaudes.	Ceci n'est pas une anomalie. La chaleur dégagée par le processus de réfrigération est réutilisée pour empêcher la formation de condensation.

Messages à l'écran

Message	Cause et solution
Sur l'écran, les 5 LED clignotent, un signal d'attente retentit et l'éclairage intérieur pulse.	La température a atteint une plage de température trop chaude. ■ Touchez brièvement le symbole  pour désactiver l'alarme et remédier à la cause de l'alarme (voir chapitre « Prise en main », section « Alarme de température »).
Sur l'écran, les 5 LED clignotent, un signal d'attente retentit et l'éclairage intérieur pulse.	En raison d'une panne de secteur, la température a atteint une plage de température trop chaude. ■ Touchez brièvement le symbole  pour désactiver l'alarme et remédier à la cause de l'alarme (voir chapitre « Prise en main », section « Alarme de panne de courant »).
Sur l'écran, les LED -18 °C, -28 °C et  clignotent .	Ce message s'affiche lorsque l'appareil ne peut pas se connecter au réseau WLAN ou lorsque la connexion est interrompue. ■ Appuyez brièvement sur le symbole  pour désactiver l'alarme, puis vérifiez la connexion WLAN (voir les chapitres « Prise en main » et « Ajuster les paramètres », section « Activer la connexion Wi-Fi »).
Sur l'écran,  et la LED  clignotent simultanément.	Ce message s'affiche si vous avez accédé au mode service par erreur. ■ Attendez 5 minutes ou touchez le symbole  pendant 3 secondes pour quitter le mode service.

Corriger les problèmes

Éclairage intérieur

Problème	Cause et solution
----------	-------------------

 Risque d'électrocution en raison d'éléments non protégés sous tension. En retirant le cache de l'ampoule, vous pouvez toucher les parties conductrices.
Ne retirez pas le cache de l'ampoule. Seul le service après-vente est habilité à remplacer les ampoules de l'éclairage LED.

 Risque de blessure par l'éclairage LED !
Cet éclairage correspond au groupe de risque RG 2. Si le cache est défectueux, cela peut provoquer des blessures oculaires.
Si le cache de la lampe est défectueux, ne fixez pas directement l'éclairage à proximité immédiate à l'aide d'instruments optiques (une loupe ou similaire).

Problème	Cause et solution
L'éclairage intérieur clignote.	Il ne s'agit pas d'une anomalie. L'alarme de porte a été activée.

Origines des bruits

L'appareil de froid produit différents bruits pendant son fonctionnement. Lorsque la puissance frigorifique est faible, l'appareil de froid fonctionne en économisant de l'énergie, mais plus longtemps. Le volume est plus faible. Une forte puissance de refroidissement permet de refroidir les aliments plus rapidement. Le volume est plus fort.

Bruits normaux	Quelle est leur origine ?
Des bruits de soufflement, de sifflement se font entendre	Le fluide frigorigène est injecté dans le circuit de refroidissement.
Bulles, gargouillis, clapotis	Le fluide frigorigène s'écoule dans les tuyaux.
Bourdonnement	L'appareil de froid refroidit.
Cliquetis	Le thermostat met en marche ou arrête le compresseur.
Bourdonnement, bruissement	Le ventilateur fonctionne. L'ouverture automatique de la porte ouvre ou ferme la porte de l'appareil.
Craquement	Des dilatations de matériaux se produisent dans l'appareil de froid.
Cliquetis	Les vannes ou les clapets sont actifs.
Bourdonnement (appareils de froid avec réservoir d'eau)	L'eau est pompée du réservoir d'eau.
Bruits d'aspiration (appareils de froid avec amortisseur de fermeture de porte)	La porte de l'appareil avec amortisseur de fermeture de porte est ouverte ou fermée.

N'oubliez pas qu'on ne peut pas éviter les bruits de compresseur et d'arrivée du fluide dans le circuit frigorifique.

Corriger les problèmes

Bruits	Cause et solution
Vibration, claquement et cliquetis	L'appareil de froid n'est pas d'aplomb. Ajustez l'appareil à l'aide d'un niveau à bulle. Utilisez pour ce faire les pieds réglables situés sous l'appareil.
	L'appareil est en contact avec d'autres meubles ou d'autres appareils. Éloignez l'appareil de froid des meubles.
	Des tiroirs, paniers ou surfaces bougent ou coïncent. Contrôlez les pièces amovibles et replacez-les correctement.
	Des bouteilles ou des récipients se touchent. Séparez-les.
	Le câble de transport (selon modèle) se trouve encore au dos de l'appareil. Retirez le câble de transport.

Sur www.miele.com/service, vous trouverez des informations sur l'aide au dépannage et les pièces détachées Miele.

Contact en cas d'anomalies

Vous n'arrivez pas à résoudre l'anomalie par vous-même ? Contactez le service après-vente Miele ou votre revendeur Miele.

Vous pouvez prendre rendez-vous en ligne avec le service après-vente Miele sous www.miele.com/service.

Les coordonnées du service après-vente Miele figurent en fin de notice.

Veillez indiquer le modèle et la référence de votre appareil (N° de série, N° de fabrication). Vous trouverez ces deux informations sur la plaque signalétique à l'intérieur de l'appareil de froid ou, selon le modèle, dans le mode de réglage sous Informations **i**.

Base de données EPREL

Depuis le 1er mars 2021, des informations sur l'étiquetage énergétique et les exigences en matière d'écoconception seront disponibles dans la base de données européenne sur les produits (EPREL). Le lien suivant <https://eprel.ec.europa.eu/> permet d'accéder à la base de données sur les produits. Il vous est demandé de saisir ici la désignation du modèle.

Vous trouverez la référence du modèle sur la plaque signalétique à l'intérieur de l'appareil de froid ou, selon le modèle, dans le mode de réglage sous Informations **i**.

Miele			
XXXXXX		Nr. XX/XXXXXXXXX	
<small>WEINTEMPERIER-SCHRANK-UNTERTISCH-MODELL MULTI-TEMPERATURE WINE STORAGE CABINET UNDERWORKTOP ARMARIO REFRIGERANTE TEMPER. DES VINI SOTTO L'INCASSABILE SOTTO PIAN ARMARIO P.A. CONDIZIONATO, VINO SOTTO L'INCASSABILE POTREBA UO EN CAMERA ВИННИЙ ТЕМПЕРАТУРНИЙ ШРАФ</small>			
<small>Klasse/Class</small>	<small>Ap-Type/AP-Type</small>	<small>Bruttinhalt/Gross Capacity</small>	<small>Gefriervermögen/Freezing Capacity</small>
<small>Class/Classe</small>	<small>AP-Type/AP/Type</small>	<small>Volume Bruto/Capacity Bruta</small>	<small>Pouvoir de Congel/ Capac. Congeladora</small>
<small>SN-ST</small>		<small>XXX I</small>	
<small>Nutzhalt</small>	<small>Ges / K / G / WEIN / KALT</small>	R600a: XXg	
<small>Nut Capacity</small>	<small>Tot / R / F / WINE / CHILL</small>		
<small>Volume Util e</small>	<small>To / R / C / VINO / CHILL</small>		
<small>Capac. Util</small>	<small>Tot / F / C / VINO / CHILL</small>		

Garantie

La garantie est accordée pour cet appareil selon les modalités de vente par le revendeur ou par Miele pour une période de 24 mois.

Pour plus d'informations reportez-vous aux conditions de garantie fournies.

Accessoires disponibles en option

Chiffon microfibre multi-usages

Le chiffon microfibre permet d'éliminer facilement traces de doigts et salissures légères sur les façades en inox, bandeaux de commande, fenêtres, meubles, vitres de voiture etc.

Kit MicroCloth

Le kit MicroCloth contient 1 chiffon multi-usages, 1 essuie-verres et 1 chiffon lustrant.

Ces chiffons sont extrêmement résistants. Ils contiennent des microfibres très fines qui assurent une haute performance de nettoyage.

MicroCloth HyClean

MicroCloth HyClean est un chiffon multi-usage antibactérien et est particulièrement résistant aux déchirures. Il peut être utilisé sec ou humide, avec ou sans détergent.

Vous pouvez commander des accessoires en option sur la boutique en ligne ou vous adresser à votre revendeur ou au service après-vente Miele (voir fin du mode d'emploi).

Lieu d'installation

 Risque de dommages dû à un taux d'humidité élevé.

Lorsque le taux d'humidité est élevé, de la condensation peut s'accumuler sur les parois extérieures de l'appareil.

Cette eau de condensation peut corroder les parois extérieures.

Nous recommandons d'installer l'appareil dans une pièce sèche et/ou climatisée et suffisamment aérée.

Une fois l'installation effectuée, assurez-vous que la/ les porte(s) de l'appareil ferme(nt) correctement, que les fentes d'aération et d'évacuation d'air ne sont pas recouvertes et que l'appareil a été correctement installé.

 Risque d'incendie et de dommages provoqué par des appareils qui dégagent de la chaleur.

Les appareils qui dégagent de la chaleur peuvent s'enflammer et l'appareil frigorifique peut prendre feu.

Ne placez pas d'appareils dégagant de la chaleur, tels que des mini-four, des cuisinières doubles ou des grilles-pain, sur l'appareil de froid.

 Risque d'incendie et de dommages provoqué par des flammes non recouvertes.

Les flammes non recouvertes peuvent mettre le feu à l'appareil frigorifique.

Maintenez éloigné l'appareil de froid, des flammes non recouvertes, par ex. une bougie.

Choisissez une pièce très peu humide que vous pouvez aérer facilement.

Au moment de choisir le lieu d'installation, gardez à l'esprit que la consommation énergétique de l'appareil augmente lorsqu'il est à proximité immédiate d'un chauffage, d'une cuisinière ou de toute autre source de chaleur. Évitez une exposition directe au soleil. Plus la température ambiante est élevée, plus le compresseur fonctionne longtemps et plus la consommation d'électricité augmente.

Lors de l'installation de l'appareil, contrôlez aussi les points suivants :

- La prise de courant ne doit pas se trouver derrière l'appareil. Elle doit rester accessible en cas d'urgence.
- La fiche et le câble d'alimentation ne doivent pas entrer en contact avec le dos de l'appareil. Ils pourraient être endommagés par les vibrations de l'appareil.
- Évitez aussi de brancher d'autres appareils à des prises situées derrière l'appareil.
- Lors de l'installation de l'appareil de froid, veillez à ce que le câble d'alimentation électrique ne soit pas coincé ou endommagé.
- Ne placez pas et n'utilisez pas de prises multiples ou de barrettes de distribution ou d'autres appareils électroniques (tels que des transformateurs halogènes) dans la zone arrière de l'appareil.
- Le sol du lieu d'installation doit être horizontal et plat et doit avoir la même hauteur que le sol environnant.

Installation

Classe climatique

Cet appareil est prévu pour une classe climatique (température ambiante) précise dont il faut respecter les limites. Une température ambiante plus basse augmente la durée d'arrêt du compresseur. Cela peut provoquer une augmentation de la température à l'intérieur de l'appareil de froid et engendrer des dommages.

La classe climatique est indiquée sur la plaque signalétique apposée à l'intérieur de l'appareil de froid.

Classe climatique	Température ambiante
SN	10 à 32 °C
N	16 à 32 °C
ST	16 à 38 °C
T	16 à 43 °C
SN-ST	10 à 38 °C
SN-T	10 à 43 °C

Le bon fonctionnement est garanti lorsqu'un congélateur de classe climatique SN est utilisé à des températures ambiantes plus froides (jusqu'à -15 °C).

Exigences en matière d'aération et évacuation d'air

 Risque d'incendie et de dommages en raison d'une aération insuffisante.

Si l'appareil frigorifique n'est pas suffisamment aéré, le compresseur réagit plus souvent et fonctionne pendant une durée prolongée. Cela entraîne une consommation énergétique plus élevée et une augmentation de la température de fonctionnement du compresseur, ce qui risque d'endommager ce dernier.

Vérifiez que l'appareil frigorifique reçoit suffisamment d'air et peut évacuer l'air chaud.

Respectez impérativement les consignes concernant les fentes d'aération et d'évacuation de l'air.

Les fentes d'aération et d'évacuation ne doivent jamais être recouvertes ni obstruées.

De plus, elles doivent être régulièrement dépoussiérées.

L'air présent sur la face arrière de l'appareil a tendance à se réchauffer. C'est pourquoi il faut garantir un guidage parfait de l'air (voir la section « Dimensions de l'appareil »).

Installation de plusieurs appareils de froid

 Risque de dommages provoqué par l'eau condensée sur les parois extérieures de l'appareil.

Lorsque le taux d'humidité est élevé, de la condensation peut s'accumuler sur les parois extérieures de l'appareil et peut engendrer une corrosion.

Ne placez pas d'appareil frigorifique à la verticale ou à l'horizontale avec d'autres modèles.

Cet appareil ne doit pas être installé en combinaison « side-by-side » (côte à côte) ou superposée, car il n'est pas équipé de résistances intégrées.

Si vous souhaitez placer plusieurs appareils frigorifiques l'un à côté de l'autre, il faut respecter une distance de 100 mm entre les appareils.

Inversion du sens d'ouverture de porte

 Risque de dommages corporels et matériels en raison du poids élevé de la porte.

Si le remplacement de la butée de porte est effectué par une seule personne, il existe un risque élevé de dommages corporels et matériels.

L'aide d'une deuxième personne est indispensable pour modifier le sens d'ouverture de la porte.

 Risque d'écrasement au niveau de la charnière.

Vous pouvez vous coincer les doigts dans la zone de la charnière.

Ne mettez pas les mains dans les charnières lorsque vous ouvrez ou fermez la porte.

Votre appareil de froid est livré avec les charnières fixées à droite. Si vous souhaitez que les charnières soient à gauche, vous devez inverser le sens d'ouverture de la porte.

- Afin de protéger la porte de l'appareil et le sol de tout dommage lors de l'inversion de la butée de porte, placer une cale appropriée sur le sol devant l'appareil.
- Veillez à ce que l'appareil soit vide.
- Fermez la porte de l'appareil.

Veillez à ne pas endommager le joint de porte. Si ce dernier est endommagé, il se peut que la porte de l'appareil ne ferme plus convenablement et que le refroidissement ne soit pas suffisant !

Conseil : Pour inverser la butée de porte, vous avez besoin des outils suivants :

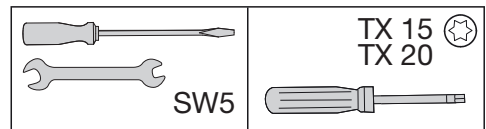

Installation

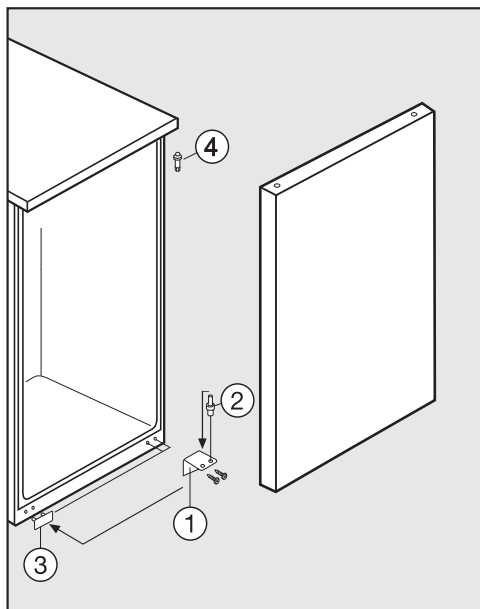

⚠ Risque de blessures lors du retrait de la porte de l'appareil.

Dès que les vis du support palier auront été retirées, la porte de l'appareil ne sera plus sécurisée.

Une deuxième personne doit maintenir la porte.

- Dévissez le support de palier inférieur (1) et retirez-le.
- Démontez la porte de l'appareil vers l'arrière.
- Retirez le boulon de palier (2) du support de palier (1) et revissez-le dans le deuxième trou du support de palier. (Le boulon de palier peut être dévissé et vissé à l'aide de la clé à fourche).
- Soulevez le cache (3) et l'utiliser pour combler les trous apparents sur le côté opposé.

- Dévissez le boulon de palier supérieur (4) à l'aide de la clé à fourche, puis revissez-le de l'autre côté.

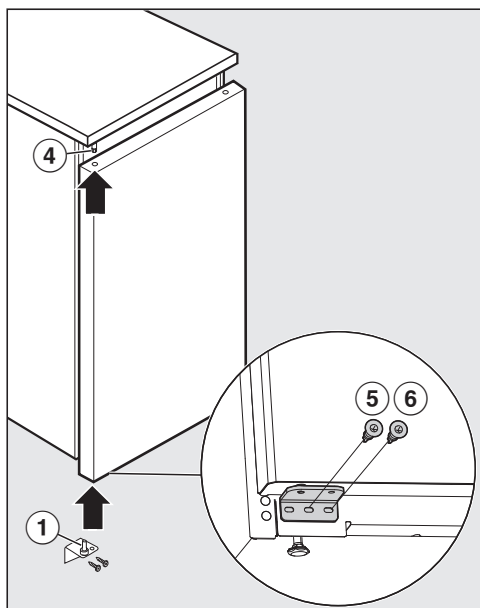

- Installez la porte de l'appareil depuis le bas dans le boulon de palier supérieur (4) et fermez la porte.
- Insérez le support de palier (1) par le bas dans le palier inférieur de la porte et vissez-le en serrant d'abord la vis centrale (5), puis la vis intérieure (6).
- La porte de l'appareil peut être ajustée à l'aide des trous oblongs dans le support de palier. Veillez à ce que toutes les vis soient bien serrées !

Monter les entretoises murales jointes

Utilisez les entretoises murales afin de respecter les indications relatives à la consommation d'énergie et d'éviter la formation de condensation lorsque la température ambiante est élevée. Avec les entretoises murales installées, la profondeur du de l'appareil de froid augmente d'environ 35 mm.

Si les entretoises murales ne sont pas utilisées, leur absence n'affecte pas le fonctionnement de l'appareil de froid. Toutefois, un écart réduit entre l'appareil et le mur augmente légèrement la consommation d'énergie.

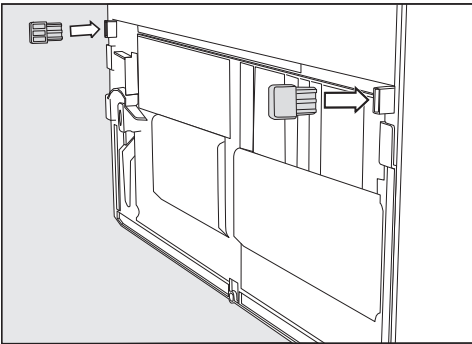

- Montez les entretoises murales au dos de l'appareil de froid, en bas à gauche et à droite.

Installer les appareils de froid

⚠ Risque de lésions corporelles et de dégâts matériels en cas de basculement de l'appareil de froid.

Si l'appareil de froid est installé par une seule personne, il existe un risque élevé de lésions corporelles et de dégâts matériels.

Faites impérativement appel à une deuxième personne pour installer l'appareil de froid.

⚠ Risque de dommages en cognant la porte de l'appareil.

La porte de l'appareil peut toucher le mur et par conséquent l'endommager.

Protégez la porte de l'appareil contre les coups à l'aide de patins de protection en feutre disposés sur le mur.

⚠ Risque d'endommagement du sol.

Le déplacement de l'appareil de froid peut entraîner des dommages sur le sol.

Déplacez l'appareil avec précaution sur des sols fragiles.

Conseil : Installez l'appareil uniquement lorsqu'il n'est pas chargé.

- Placez l'appareil de froid le plus près possible de son emplacement prévu.
- Raccordez l'appareil au réseau électrique, comme indiqué au chapitre « Branchement électrique ».
- Déplacez l'appareil de froid avec précaution jusqu'au lieu d'installation prévu.

Installation

- Positionnez l'appareil de froid avec les entretoises murales (si elles sont montées) ou avec le dos de l'appareil directement contre le mur.

Ajuster l'appareil de froid

⚠ Risque d'endommagement dû aux inégalités du sol.

Si les inégalités du sol ne sont pas compensées par les pieds réglables, le corps de l'appareil peut se déformer légèrement, de sorte que la porte de l'appareil ne se ferme éventuellement pas correctement.

Compensez les irrégularités du sol avec les pieds réglables.

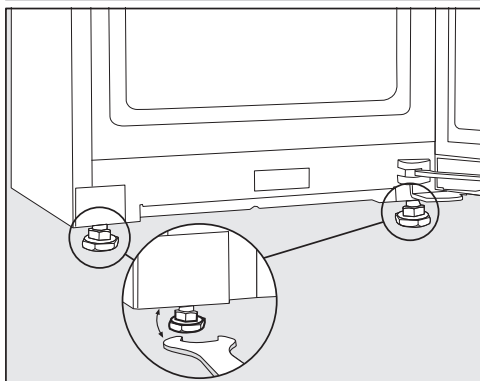

- Ajustez l'appareil de froid sur les pieds de réglage avant à l'aide d'un niveau à bulle et de la clé plate fournie.

Intégrer l'appareil de froid dans le linéaire de meubles

L'appareil de froid peut être habillé avec des meubles de cuisine.

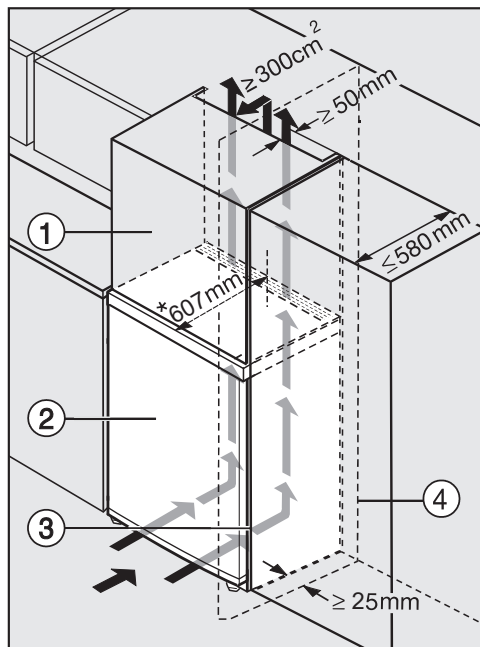

- ① Surmeuble
- ② Appareil de froid
- ③ Meuble de cuisine
- ④ Paroi

* Pour les appareils avec des entretoises murales installées, prévoyez une augmentation de la profondeur de l'appareil de 35 mm env.

 Risque d'incendie et de dommages en raison d'une aération insuffisante.

Si l'appareil frigorifique n'est pas suffisamment aéré, le compresseur réagit plus souvent et fonctionne pendant une durée prolongée. Cela entraîne une consommation énergétique plus élevée et une augmentation de la température de fonctionnement du compresseur, ce qui risque d'endommager ce dernier.

Vérifiez que l'appareil frigorifique reçoit suffisamment d'air et peut évacuer l'air chaud.

Respectez impérativement les consignes concernant les fentes d'aération et d'évacuation de l'air.

Les fentes d'aération et d'évacuation ne doivent jamais être recouvertes ni obstruées.

De plus, elles doivent être régulièrement dépoussiérées.

Plus la fente d'évacuation de l'air est grande, plus le compresseur économise de l'énergie.

Un canal d'évacuation de 50 mm de profondeur doit être prévu sur toute la largeur du surmeuble.

La fente d'aération en dessous du plafond doit être d'au moins 300 cm² pour que l'air chaud puisse s'évacuer librement.

- Placez l'appareil de froid à côté de l'armoire de cuisine.
- La façade de l'appareil doit dépasser d'au moins de la profondeur de porte par rapport à la façade de meuble. La porte de l'appareil peut ainsi s'ouvrir et se fermer sans problème.
- Lors de l'installation d'un appareil de froid à côté d'un mur ④, une distance de 25 mm est requise côté charnières entre le mur ④ et l'appareil de froid ②.
- Pour ajuster l'appareil de froid à la hauteur du linéaire, il est possible d'installer un surmeuble ① au-dessus de l'appareil.

Installation

Cotes

Dimensions d'installation/Vue de dessus

Toutes les dimensions sont indiquées en mm.

Le bon fonctionnement de l'appareil de froid est garanti si les sections d'aération et de ventilation indiquées sont maintenues libres.

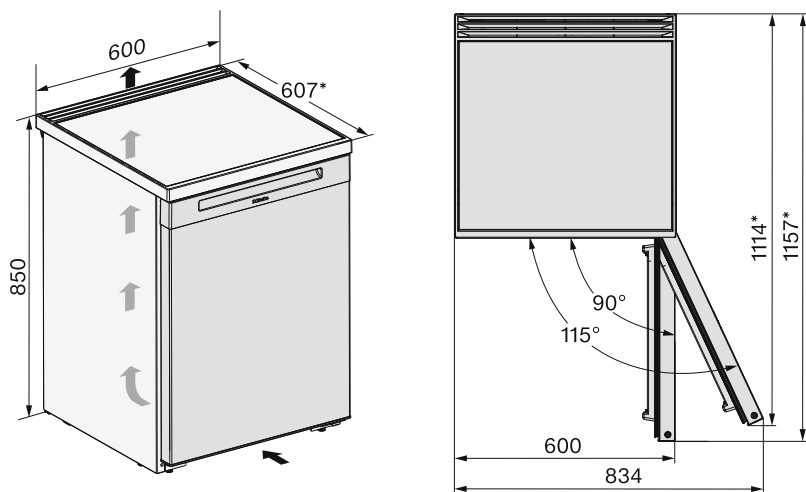

* Dimensions sans entretoises murales montées. Avec les entretoises, la profondeur augmente de 35 mm.

Raccordements

Toutes les dimensions sont indiquées en mm.

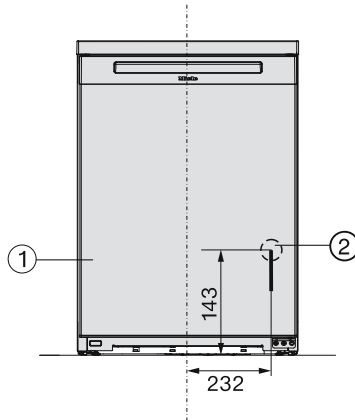

- ① Vue avant
- ② Câble d'alimentation, longueur = 2'200 mm
Un câble d'alimentation plus long est disponible auprès du service après-vente Miele.

Installation

Branchement électrique

L'appareil doit exclusivement être raccordé à une prise avec mise à la terre, à l'aide du câble d'alimentation joint.

Installez l'appareil de froid, de sorte que la prise soit facilement accessible. Si la prise n'est pas facilement accessible, vérifiez qu'un dispositif de sectionnement de chacun des pôles est prévu sur l'installation.

⚠ Risque d'incendie en cas de surchauffe.

Le fonctionnement de l'appareil de froid sur des multiprises et des rallonges peut entraîner une surcharge des câbles.

Pour des raisons de sécurité, n'utilisez pas de rallonge ni de multiprises.

L'installation électrique doit être conforme aux normes VDE 0100.

Pour des raisons de sécurité, nous recommandons l'utilisation d'un disjoncteur différentiel du type  de l'installation domestique associée pour le raccordement électrique de l'appareil de froid.

Un câble d'alimentation réseau abîmé ne doit être remplacé que par un câble réseau spécial du même type (disponible auprès du SAV Miele). Pour des raisons de sécurité, seul un professionnel qualifié ou le SAV Miele doit se charger du remplacement.

Le mode d'emploi ou la plaque signalétique vous indique la puissance de raccordement et la protection électrique adaptée. Comparez ces informations avec les données de la connexion électrique sur place. En cas de doute, contactez un électricien professionnel.

Le fonctionnement temporaire ou permanent sur un système d'alimentation électrique autonome ou non synchrone au réseau (comme les réseaux autonomes, les systèmes de secours) est possible. La condition préalable au fonctionnement est que le système d'alimentation électrique soit conforme aux spécifications de la norme EN 50160 ou similaire.

Les mesures de protection prévues dans l'installation domestique et dans ce produit Miele doivent également être assurées dans leur fonction et leur mode de fonctionnement en fonctionnement isolé ou en fonctionnement non synchrone au réseau ou être remplacées par des mesures équivalentes dans l'installation. Comme décrit, par exemple, dans la publication actuelle de VDE-AR-E 2510-2.

Brancher l'appareil

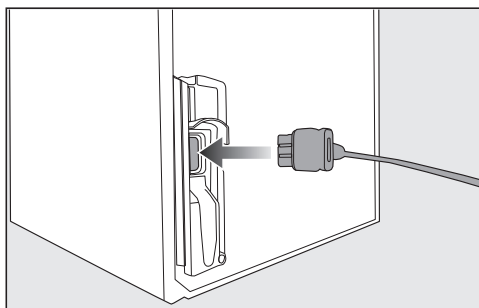

■ Branchez la fiche de l'appareil au dos de l'appareil.

Vérifiez que la fiche est correctement enfoncée.

■ Enfoncez bien la fiche de l'appareil dans la prise.

L'appareil frigorifique est maintenant raccordé au réseau électrique.

Déclaration de conformité

Par la présente, Miele déclare que ce congélateur est conforme à la directive 2014/53/EU.

Le texte complet de la déclaration de conformité se trouve sous une des adresses Internet suivantes :

- Page d'accueil miele France, sur www.miele.fr
- Onglet Services, Demande de documentations, Modes d'emploi, sur <https://miele.fr/modedemploi> en indiquant le nom du produit ou le numéro de série

Bande fréquence	2,4000 GHz – 2,4835 GHz
-----------------	----------------------------

Puissance maximale d'émission	< 100 mW
-------------------------------	----------

Droits d'auteur et licences

Miele utilise son propre logiciel ou un logiciel tiers non couvert par une licence open source, pour faire fonctionner et contrôler le module de communication. Le présent logiciel/les composants de logiciel sont soumis à des droits d'auteur. Les droits d'auteur détenus par Miele et des tiers doivent être respectés.

Ce module de communication intégré dans l'appareil contient également des composants logiciels distribués sous licence open source. Vous pouvez consulter les composants open source inclus ainsi que les avis de droit d'auteur correspondants, les copies des conditions de licence applicables et toute autre information localement via IP et un navigateur web ([http\[s\]://<Adresse IP>/Licenses](http[s]://<Adresse IP>/Licenses)). Les dispositions de responsabilité et de garantie des conditions de licence open source qui y figurent ne s'appliquent qu'à l'égard des ayants droit respectifs.

MIELE France

Siège social

9 avenue Albert Einstein - Z. I. du Coudray

93151 - Le Blanc-Mesnil CEDEX

R.C.S. Bobigny B 708 203 088

E-mail : contact@miele-support.fr

Miele Experience Center

Paris Rive Droite

55 Boulevard Malesherbes

75008 Paris

Miele Experience Center

Paris Rive Gauche

30 rue du Bac

75007 Paris

Miele Experience Center Nice

Secteur Cap 3000

285 avenue de Verdun

06700 Saint-Laurent du Var

Miele Experience Center Toulouse

10 rue Croix Baragnon

31000 Toulouse



Internet
www.miele.fr



La ligne Consommateurs

Conseils, SAV, accessoires
et pièces détachées

09 74 50 1000

Appel non surtaxé

S.A. Miele Belgique

Z.5 Mollem 480

1730 Mollem (Asse)

**Réparations à domicile et autres
renseignements : 02/451.16.16
(Lu.-Ven. 8h-17h)**

E-mail: contact@miele-support.be

Internet: www.miele.be

**Prenez un rendez-vous au Miele
Experience Center de Bruxelles,
Mollem, Anvers ou Hasselt**

[https://www.miele.be/fr/c/
miele-belgique-200.htm](https://www.miele.be/fr/c/miele-belgique-200.htm)

Miele Luxembourg S.à.r.l.

20, rue Christophe Plantin

Boîte postale 1011

L-1010 Luxembourg-Gasperich

**Réparations à domicile
et autres renseignements :
+352 497 11 30**

(Lu.-Jeu. 8h30-17h //

Vend. 8h30-16h)

E-mail : infolux@miele.lu

Internet : www.miele.lu

**Prenez un rendez-vous au Miele
Experience Center de Gasperich**

[https://www.miele.lu/fr/c/
miele-experience-center-
gasperich-700.htm](https://www.miele.lu/fr/c/miele-experience-center-gasperich-700.htm)

Siège en Allemagne :

Miele & Cie. KG

Carl-Miele-Straße 29

33332 Gütersloh

Allemagne

FN 4002 ...

fr – FR, BE

M.-Nr. 12 883 300 / 00