





Bruks- och monteringsanvisning Kylskåp



Läs **ovillkorligen** bruks- och monteringsanvisningen före uppställning, installation och idrifttagning. På så vis skyddar du dig samt undviker skador på produkten.

Innehåll

Säkerhetsanvisningar och varningar	5
Hållbarhet och miljöskydd	13
Bidra till att skona miljön.....	13
Så här sparar du energi.....	14
Beskrivning av produkten	16
Beskrivning av skåpet.....	16
K 4002.....	16
K 4003.....	17
Display.....	18
Använda kylskåpet via displayen.....	19
Användning.....	20
Tryck kort på symbolen 	20
Tryck på symbolen  i 3 sekunder.....	20
Tryck på symbolen  i 7 sekunder.....	20
Huvudmeny.....	20
Undermeny.....	20
Displayens viloläge.....	20
LED-indikeringar.....	20
Säkerhet.....	21
Spärrfunktion.....	21
Dörrlarm.....	21
Produktfunktioner.....	22
Miele@home 	22
Snabbkylning 	22
Sabbatläge.....	23
Fabriksinställningar.....	24
Demoläge.....	24
Ändra inredningen.....	24
Flytta dörrhyllor och flaskhyllor.....	24
Sätta fast ägghållaren.....	24
Flytta flaskstödet eller ta bort det.....	24
Flytta hyllplan.....	25
Flytta delbart hyllplan.....	25
Flytta delat hyllplan.....	26
Idrifttagning	27
Innan den första användningen.....	27
Ansluta skåpet.....	27
Koppla in och stänga av skåpet.....	27
Starta skåpet.....	27
Stänga av skåpet.....	27
Om skåpet ska stå oanvänt under en längre tid.....	27

Användning	29
Ställa in temperatur.....	29
Koppla in snabbkylningsfunktionen ❄️.....	29
Stänga av snabbkylningsfunktionen ❄️.....	29
Förvara livsmedel i kyldelen.....	30
Olika kylzoner.....	30
Inte lämpligt att ha i kylskåp.....	31
Förvara livsmedel rätt.....	31
Förvara livsmedel i DailyFresh-facket.....	31
DailyFresh-fack.....	31
Frysa in och förvara livsmedel.....	34
Vad händer när man fryser in färska livsmedel?.....	34
Använda frysacket.....	34
Förvara djupfrost färdigmat.....	34
Frysa in färska livsmedel själv.....	34
Snabbkyla dryck.....	35
Göra isbitar.....	35
Bra att veta	36
Rätt temperatur.....	36
Förvaringstid för infrysta livsmedel.....	36
Anvisningar för inköp av livsmedel.....	36
Anpassa inställningar	37
Aktivera spärrfunktionen.....	37
Stänga av spärrfunktionen.....	37
Koppla in sabbatläget.....	37
Stänga av sabbatläget.....	37
Återställa leveransinställningar.....	37
Aktivera wifi-anslutning.....	38
Avaktivera wifi-anslutning.....	38
Aktivera demoläget.....	38
Stänga av demoläget.....	38
Lämna serviceläget.....	38
Rengöring och skötsel	39
Anvisningar för rengöringsmedel.....	39
Förbereda skåpet för att göra rent det.....	40
Rengöra insidan.....	40
Rengöra tillbehör för hand eller i diskmaskin.....	40
Ta ut och ta isär för rengöring.....	41
Rengöra skåpets front och sidoväggar.....	41
Rengöra luckans tätning.....	42
Rengöra ventilationsöppningarna.....	42
Rengöra baksida – kompressor och metallgaller.....	42

Innehåll

Avfrostning	42
Åtgärda problem	45
Orsaker till ljud	49
Miele service	51
Få hjälp vid eventuella störningar	51
EPREL-databas	51
Mieles garanti	51
Extra tillbehör	52
Installera	53
Uppställningsplats	53
Klimatklass	53
Ventilationskrav	54
Uppställning av flera skåp	54
Ändra dörrupphängning	54
Montera medföljande väggavståndshållare	56
Ställa upp skåpet	56
Rikta skåpet	57
Bygga in skåpet mellan köksskåp	58
Bygga in skåpet	59
Mått	60
Uppställningsmått/vy uppifrån	60
Anslutningar	61
Elanslutning	62
Konformitetsdeklaration	63
Upphovsrättsliga föreskrifter och licenser	64

Säkerhetsanvisningar och varningar

Detta skåp uppfyller gällande säkerhetskrav. Felaktig användning kan dock medföra person- och sakskador.

Läs bruks- och monteringsanvisningen noga innan du börjar använda skåpet. Det är viktigt eftersom den innehåller information om inbyggnad, säkerhet, användning och underhåll. På så vis undviker du personskador samt skador på skåpet.

I enlighet med normen IEC 60335-1 påpekar Miele att det är viktigt att läsa all tillgänglig information om installation av skåpet samt säkerhetsanvisningarna och varningarna.

Miele tar inget ansvar för skador som har uppstått på grund av att dessa anvisningar inte har följts.

Spara bruks- och monteringsanvisningen och överlämna den vid eventuellt ägarbyte.

Användningsområde

► Skåpet är avsett att användas i privata hushåll och i hushållsliknande miljöer, till exempel

- i affärer, på kontor och liknande arbetsmiljöer
- i jordbruksfastigheter
- av kunder på hotell, motell, bed and breakfasts och andra typiska hushållsmiljöer.

Det är inte avsett att användas utomhus.

► Skåpet är endast avsett att användas i hushåll för kylning och förvaring av livsmedel samt för förvaring av frysta livsmedel och infrysning av färska livsmedel samt beredning av is.

All annan användning är otillåten.

► Skåpet är inte avsett för förvaring och kylning av mediciner, blodplasma, laboratoriepreparat eller liknande ämnen eller produkter enligt medicinproduktmyndigheten. En felaktig användning av skåpet kan medföra skador på de livsmedel som förvaras eller att de förstörs helt. Skåpet är inte heller avsett att användas i utrymmen med explosionsrisk.

Miele ansvarar inte för skador som har uppkommit till följd av otillåten eller felaktig användning.

Säkerhetsanvisningar och varningar

► Personer (barn inräknade), som på grund av sina fysiska, sensoriska eller psykiska förmågor, eller på grund av bristande erfarenhet eller okunskap, inte är kapabla att använda skåpet på ett säkert sätt, måste hållas under uppsikt vid användningen.

Dessa personer får endast använda skåpet utan uppsikt om de har blivit instruerade i hur det ska användas samt förstått vad som kan gå fel.

Om det finns barn i hemmet

► Barn under åtta år bör hållas borta från skåpet. De får endast använda det under uppsikt.

► Barn från åtta år och uppåt får endast använda skåpet utan uppsikt under förutsättning att de känner till hur man använder det på ett säkert sätt. Barn måste kunna se och förstå riskerna med en felaktig användning.

► Barn får inte rengöra eller underhålla skåpet utan uppsikt.

► Håll uppsikt över barn som befinner sig i närheten av skåpet. Låt inga barn leka med det.

► Kvävningsrisk! Barn kan under lek linda in sig i förpackningsmaterial (till exempel plastfolie) eller dra det över huvudet och kvävas. Håll därför barn borta från förpackningsmaterial.

Teknisk säkerhet

► Tätheten i kretsloppet med köldmedium har kontrollerats. Detta skåp uppfyller gällande säkerhetskrav och EU-riktlinjer.



► Varning: Brandrisk/brännbara material. Denna symbol finns på kompressorn och informerar om att det finns brännbara material. Ta inte bort detta klistermärke.

Säkerhetsanvisningar och varningar

Köldmediet i skåpet (uppgifter på typskylten) är miljövänligt, men brännbart.

Användningen av detta miljövänliga köldmedium innebär delvis en ökning av driftljuden. Förutom kompressorns driftljud kan det höras ljud när köldmediet strömmar genom kylkretsloppet. Dessa effekter går tyvärr inte att undvika, men har ingen påverkan på skåpets effekt.

Se till att ingen del av kylkretsloppet skadas vid transport och montering/uppställning av skåpet. Utsprutande köldmedium kan leda till ögonskador och utträdande kylmedel kan antändas.

Vid skador på kylskåpet:

- Undvik öppen eld och saker som är lättantändliga.
- Bryt strömmen till skåpet.
- Ventilera rummet där kylskåpet står i några minuter.
- Kontakta Miele service.

► Ju mer köldmedium som finns i ett skåp desto större måste rummet vara där skåpet ska stå. Om skåpet skulle börja läcka kan det hända att det bildas en lättantändlig blandning av gas och luft. Per 8 g köldmedium måste rummet vara minst 1 m³ stort. Mängden köldmedium står på typskylten på insidan av skåpet.

► Anslutningsinformationen (säkring, frekvens och spänning) på typskylten måste absolut överensstämma med elnätets för att undvika skador på skåpet. Jämför denna information före anslutning.

Rådfråga en elektriker vid tveksamhet.

► Skåpets elektriska säkerhet garanteras endast om det ansluts till ett jordat eluttag som är installerat enligt gällande föreskrifter. Det är mycket viktigt att denna grundläggande säkerhetsföreskriftning är uppfylld. Låt en elektriker kontrollera installationen vid tveksamhet.

► Det är möjligt att tidvis eller permanent använda en fristående eller icke nätsynkron energiförsörjningsenhet (till exempel fristående elnätverk, backupsystem). Driften förutsätter att energiförsörjningsenheten följer föreskrifterna enligt EN 50160 eller liknande.

De skyddsåtgärder som ska tas på uppställningsplatsen och i denna Miele-produkt vad gäller funktion och arbetssätt måste även säkerställas i fristående respektive icke nätsynkron drift. Vid behov ska åtgärderna ersättas med likvärdiga åtgärder i installationen. Exempelvis enligt det som står i aktuell publicering från VDE-AR-E 2510-2.

Säkerhetsanvisningar och varningar

- ▶ Om den medföljande nätanslutningskabeln är skadad måste den bytas ut mot en originalreservdel för att förhindra risker för användaren. Endast om originalreservdelar används garanterar Miele att alla säkerhetskrav uppfylls. Av säkerhetsskäl får kabeln bara bytas av en auktoriserad specialist eller av Miele service.
- ▶ Grenuttag eller förlängningskablar uppfyller inte den nödvändiga säkerheten (brandfara). Anslut inte skåpet till elnätet med hjälp av sådana.
- ▶ Om spänningsförande delar eller nätanslutningskabeln kommer i kontakt med fukt kan det orsaka kortslutning. Ta därför inte skåpet i bruk på platser där exempelvis mycket fukt och stänk kan förekomma (till exempel garage, tvättstugor och så vidare).
- ▶ Detta skåp får inte användas på platser som inte är fasta (till exempel båtar).
- ▶ Ett skadat skåp kan vara en fara för din säkerhet. Kontrollera att det inte har några synliga skador. Ta aldrig ett skadat skåp i drift.
- ▶ Skåpet är inte avsett att användas utomhus.
- ▶ Vid installation, underhållsarbeten och reparationer måste skåpet vara spänningsfritt. Det är det endast i något av följande fall:
 - När säkringarna är frånslagna.
 - När skruvsäkringarna är helt utskruvade.
 - När anslutningskabeln är utdragen ur eluttaget. Dra i stickproppen, inte i anslutningskabeln, för att bryta strömmen.
- ▶ Ej fackmässigt utförd installation, underhåll och reparation kan medföra avsevärda risker för användaren. Installationer, underhåll och reparationer får endast utföras av en av Miele auktoriserad fackman.
- ▶ Garantin upphör om skåpet repareras av någon annan än av Miele auktoriserad service.
- ▶ Defekta delar får endast bytas ut mot originaldelar från Miele. Endast för dessa delar garanterar Miele att alla säkerhetskrav uppfylls.
- ▶ Detta skåp är på grund av speciella krav (till exempel temperatur, fukt, kemisk beständighet, reptålighet och vibration) utrustat med en speciallampa. Denna lampa får bara användas för det avsedda ändamålet. Den är inte anpassad för vanlig rumsbelysning. Lampan får bara bytas av Miele service eller en behörig elektriker. Detta skåp har flera ljuskällor med minst energieffektivitetsklass G.

Korrekt installation

- ▶ Använd alltid skyddshandskar när skåpet transporteras och installeras.
- ▶ Ställ upp skåpet med hjälp av ytterligare en person.

Användning

- ▶ Beroende på skåpets klimatklass får vissa fastställda rumstemperaturer inte över- eller underskridas. Klimatklassen framgår av typskylten på skåpets insida. En lägre omgivande temperatur medför att kompressorn står stilla längre stunder, vilket gör att skåpet inte kan hålla nödvändig temperatur.
- ▶ Om ventilationsöppningarna täcks för eller blockeras ökar energiförbrukningen och skador på skåpet kan inte uteslutas.
- ▶ Skåpets bänkskiva har en plastkant. Se till att eventuellt fett eller olja som rinner ut inte kommer åt denna kant. Då kan spänningssprickor i plasten bildas som kan leda till att plasten spricker helt.
- ▶ Om fett- eller oljehaltiga livsmedel förvaras i skåpet eller i skåpdörren, se till att det fett eller den olja som eventuellt rinner ut inte kommer i kontakt med skåpets plastdelar. Då kan spänningssprickor i plasten bildas som kan leda till att plasten spricker helt.
- ▶ Risk för brand och explosion. Förvara inga explosiva ämnen eller produkter med brännbara drivgaser (till exempel sprayburkar) i skåpet. Antändbara gasblandningar kan användas av elektriska komponenter.
- ▶ Explosionsrisk. Använd inga elektriska maskiner i skåpet (till exempel för att tillverka mjukglass). Det kan leda till att det uppstår gnistor.
- ▶ Risk för person- och sakskador. Förvara inte burkar och flaskor med kolsyrhaltiga drycker eller vätskor som kan frysa i frysacket. Burkar eller flaskorna kan spricka eller explodera.
- ▶ Risk för person- och sakskador. Flaskor som förvarats i frysacket för snabbkylning måste tas ut igen senast efter en timme. Flaskorna kan spricka eller explodera.
- ▶ Skaderisk. Rör inte frysgods och metalldelar med blöta händer. Händerna kan frysa fast.
- ▶ Skaderisk. Stoppa aldrig isbitar och glass, särskilt isglass, som kommer direkt ur frysdelen i munnen. Den mycket låga temperaturen medför risk för att läpparna eller tungan fryser fast vid frysgodset.

Säkerhetsanvisningar och varningar

► Frys inte in delvis eller helt upptinade livsmedel igen. Förbruka dem så snabbt som möjligt, annars sjunker livsmedlens näringsvärde och de förstörs. Du kan frysa in livsmedlen igen efter det att du har kokat eller stekt dem.

► Vid förtäring av livsmedel som förvarats för länge finns risk för matförgiftning. Hållbarheten beror på flera faktorer, exempelvis varans färskhet, dess kvalitet och förvaringstemperatur. Kontrollera hållbarhetsdatum och livsmedelstillverkarens förvaringsanvisningar!

Tillbehör och reservdelar

► Använd endast Miele originaltillbehör. Om ej godkända tillbehör används gäller inte längre garanti och/eller produktansvar och Miele kan inte längre garantera att säkerhetsbestämmelserna uppfylls.

► Miele garanterar tillgängligheten av reservdelar till ditt skåp i upp till 15 år (minst 10 år) efter att modellserien har utgått ur sortimentet.

Rengöring och skötsel

► Behandla aldrig tätningarna med olja eller fett. De blir då porösa med tiden.

► Ångan i en ångrengörare kan tränga fram till spänningsledande delar och orsaka kortslutning.

Använd därför aldrig ångrengörare vid rengöring av skåpet.

► Varning. Använd inga mekaniska hjälpmedel eller andra hjälpmedel som inte rekommenderats av tillverkaren för att påskynda avfrostningen.

► Spetsiga och vassa föremål skadar kylslingorna och skåpet slutar fungera. Använd därför aldrig spetsiga eller vassa föremål för att

- ta bort frost- och isskikt
- lossa isblock och fastfrusna livsmedelsförpackningar.

► Ställ aldrig in elektriska värmeelement eller stearinljus i skåpet för avfrostning. Plasten skadas.

► Använd inga sprayer eller avisningsmedel. De kan bilda explosiva gaser, innehålla för plasten skadliga lösnings- eller drivmedel eller vara hälsovådliga.

Transport

► Transportera alltid skåpet stående och i transportförpackningen för att det inte ska skadas.

► Risk för person- och saksador. Var alltid två när ni transporterar och flyttar skåpet eftersom det är mycket tungt.

Hantering av uttjänad vinkyl

► Lekande barn kan stänga in sig i skåpet och kvävas.

- Demontera dörren/dörrarna.
- Ta ut lådorna.
- Lämna hyllplanen i skåpet så att barn inte kan klättra in i det.
- Se till att göra dörrlåset obrukbart innan skåpet lämnas in för återvinning. Därmed förhindras att barn som leker kan råka låsa in sig och utsättas för livsfara.

► Risk för elektriska stötar!

- Skilj stickkontakten från nätkabeln.
- Skilj nätkabeln från den uttjänade produkten.

► Avfallshantera stickkontakten och nätkabeln separat från den uttjänade produkten.

► Se vid avfallshantering till att skåpet inte står i närheten av bensin eller andra brännbara gaser och vätskor.

► Brandrisk på grund av olja eller kylmedel som läcker ut!

Köldmediet och oljan som används i detta skåp är brännbart. Köldmedium eller olja som läcker ut kan antändas om koncentration är hög och det kommer i kontakt med en extern värmekälla.

Kontrollera att kylkretsloppet inte skadas under avfallshantering för att förhindra att köldmedium (uppgifter på typskylten) och olja läcker ut okontrollerat.

► Utsprutande köldmedium kan leda till ögonskador. Skada inga delar av skåpets kylsystem genom att exempelvis

- sticka hål på förångarens kylmedelskanaler
- bryta av rörledningar
- skrapa av ytbeläggningar.

Symbol på kompressorn (beroende på modell)

Denna anvisning har endast betydelse vid återvinning. Vid normal drift är det ingen fara!

Säkerhetsanvisningar och varningar



- ▶ Oljan i kompressorn kan vara dödlig om man sväljer den eller om den kommer ner i luftvägarna.

Bidra till att skona miljön

Transportförpackning

Förpackningen skyddar maskinen mot transportskador. Förpackningsmaterialen är valda med hänsyn till miljön och är därför återvinningsbara.

Förpackning/emballage som återförs till materialkretsloppet innebär minskad råvaruförbrukning. Lämna till materialspecifika återvinningscentraler om möjligt. Din Miele-återförsäljare kan ta tillbaka förpackningen.

Hantering av uttjänt maskin

Uttjänade elektriska och elektroniska produkter innehåller i många fall material som kan återanvändas. Men de innehåller även skadliga ämnen som är nödvändiga beståndsdelar för produkternas funktion och säkerhet. Om sådana ämnen hamnar i hushållsavfallet eller hanteras på fel sätt kan det medföra skador på människors hälsa och på miljön. Kasta därför på inga villkor den uttjänade produkten i hushållsavfallet.



Se till att skåpet inte skadas innan det lämnas in för miljövänligt omhändertagande.

På detta sätt säkerställs att köldmediet i skåpet och oljan i kompressorn inte läcker ut.

Lämna in uttjänade elektriska och elektroniska produkter till en återvinningsstation. Du är själv ansvarig för att radera eventuella personliga uppgifter som kan stå på maskinen. Du har en lagstadgad skyldighet att plocka ur gamla batterier och lampor som inte sitter fast i produkten. Ta dem till ett lämpligt uppsamlingsställe, där de kan lämnas in. Se till att den uttjänade produkten förvaras barnsäkert tills den lämnas in för omhändertagande.

Hållbarhet och miljöskydd

Så här sparar du energi ...

- Uppställningsplats** Vid högre omgivande temperaturer behöver skåpet kyla oftare och förbrukar därmed mer energi. Tänk därför på följande:
- Ställ skåpet på en plats med god ventilation.
 - Ställ inte skåpet bredvid en värmekälla (element och/eller häll).
 - Skydda skåpet från direkt solljus.
 - Se till att ha en optimal omgivande temperatur på cirka 20 °C.
 - Håll ventilationsöppningarna fria och rengör dem regelbundet från damm.
 - Damma av kompressor och metallgaller (värmeväxlare) på baksidan av skåpet minst en gång om året.
- Temperaturinställning** Ju kallare temperatur, desto högre energiförbrukning! Följande inställningar rekommenderas:
- Kyladel 4 till 5 °C.
 - Frysack -18 °C.
- Användning** Den tillförda värmen och en begränsad luftcirkulation gör att energiförbrukningen ökar. Tänk därför på följande:
- Låt aldrig skåpdörren/-arna stå öppen/öppna längre stunder. Om du har en tydlig struktur på livsmedlen så hittar du dem snabbare.
 - Stäng alltid dörren/dörrarna helt när de har varit öppna.
 - Låt varm mat och dryck svalna innan de ställs in i skåpet.
 - Förpacka livsmedlen väl eller förvara dem väl övertäckta.
 - För att luftcirkulationen ska fungera bör lådor och hyllplan inte vara överfyllda.
 - Håll lådorna och hyllplanen placerade som vid leverans.
 - Låt frysta livsmedel tina i kyldelen.

Avfrostning

Ett isskikt försämrar överföringen av kyla till livsmedlet. Tänk därför på följande:

- Avfrosta frysfacket när isskicket är maximalt 0,5 cm.

Beskrivning av produkten

Beskrivning av skåpet

K 4002

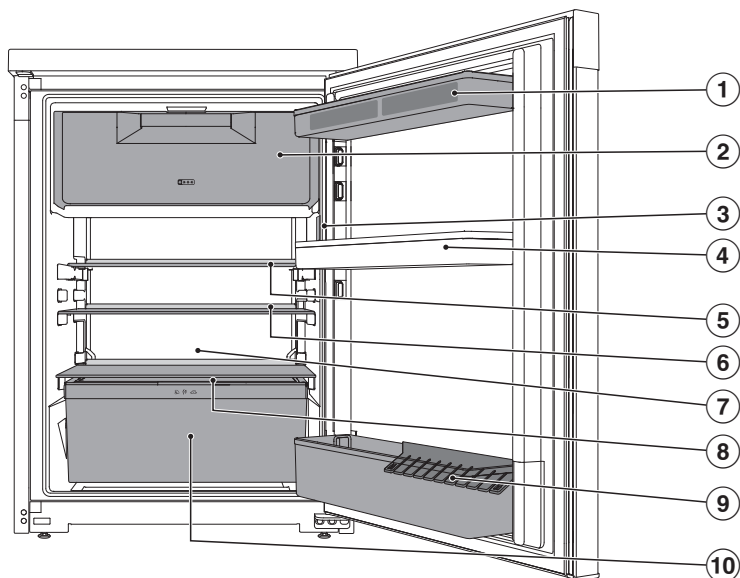

- ① Hyllor med ägghållare i skåpdörren
- ② Frysack
- ③ Display
- ④ Hyllor i skåpdörren
- ⑤ Delbart hyllplan (FlexiBoard)
- ⑥ Hyllplan
- ⑦ Uppsamlingsränna och avloppsrör för avfrostningsvatten
- ⑧ Lucka för att ställa in luftfuktigheten i DailyFresh-facket
- ⑨ Flaskhylla med flaskhållare
- ⑩ DailyFresh-fack för frukt och grönsaker (med inställning av fuktighet)

K 4003

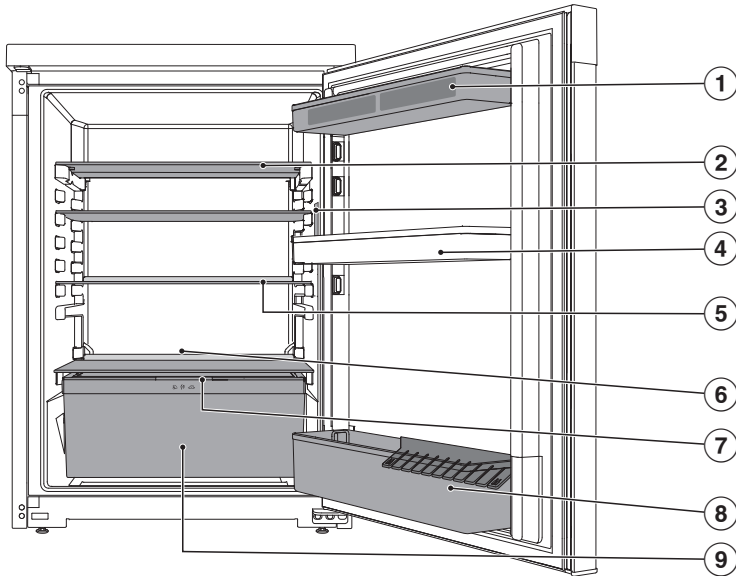

- ① Hyllor med ägghållare i skåpdörren
- ② Delbart hyllplan (FlexiBoard)
- ③ Display
- ④ Hyllor i skåpdörren
- ⑤ Hyllplan
- ⑥ Uppsamlingsränna och avloppsrör för avfrostningsvatten
- ⑦ Lucka för att ställa in luftfuktigheten i DailyFresh-facket
- ⑧ Flaskhylla med flaskhållare
- ⑨ DailyFresh-fack för frukt och grönsaker (med inställning av fuktighet)

Beskrivning av produkten

Display

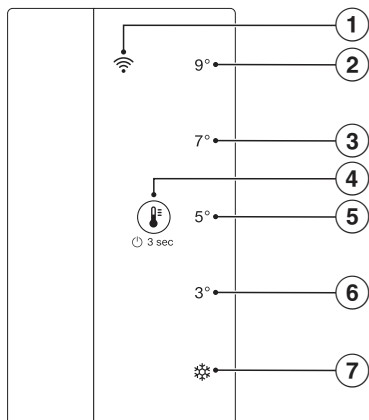

Displayen kan repas av spetsiga eller vassa föremål som exempelvis pennor.

Rör displayen endast med fingrarna. Om du har kalla fingrar kan det hända att displayen inte reagerar.



- ① Wifi-LED
- ② LED 9 °C
- ③ LED 7 °C
- ④ Manöversymbol
- ⑤ LED 5 °C
(Undermeny: tillbaka till fabriksinställningarna)
- ⑥ LED 3 °C
(Undermeny: sabbatläge)
- ⑦ Snabbkylning
(Undermeny: spärr)

Använda kylskåpet via displayen

- Tryck på symbolen  i 3 sekunder för att koppla in skåpet.
- Tryck flera gånger kort efter varandra på symbolen  för att aktivera lysdioderna i huvudmenyerna och i undermenyn.

Lysdioden för den valda temperaturen eller funktionen lyser.

- Tryck på symbolen  i 7 sekunder så går du från huvudmenyn till undermenyn.



Om ingen funktion har valts inom 5 sekunder så går displayen tillbaka till huvudmenyn.

Vid val av en funktion i undermenyn så lyser den tilldelade lysdioden.

- Tryck på symbolen  i 3 sekunder för att lämna undermenyn och gå tillbaka till huvudmenyn.

Beskrivning av produkten

Användning

Användningen av skåpet sker via symbolen  på displayen. Med denna symbol kan du byta mellan huvudmenyn och undermenyn och navigera i båda menyerna. Vilket val som görs beror på hur länge du trycker på symbolen .

Tryck kort på symbolen

Genom att trycka kort på symbolen  kan du navigera genom huvudmenyn och undermenyn tills önskad temperatur eller funktion har nåtts.

Tryck på symbolen i 3 sekunder

Om du trycker 3 sekunder på symbolen  spelar det ingen roll i vilket läge skåpet för närvarande är. Om skåpet är avstängt så kopplas det in. Om skåpet är i huvudmenyn stängs det av. Om skåpet är i undermenyn så växlar det till huvudmenyn. En aktiv funktion avaktiveras.

Tryck på symbolen i 7 sekunder

Om du trycker i 7 sekunder på symbolen  så öppnas undermenyn. Du är i undermenyn när alla fem lysdioder lyser samtidigt. Om ingen funktion har valts inom 5 sekunder så går displayen tillbaka till huvudmenyn.



Huvudmeny

I huvudmenyn kan du välja mellan fem inställningar: temperaturerna 9 °C, 7 °C, 5 °C och 3 °C samt funktionen Snabbkylning .

Undermeny

I undermenyn kan du välja tre funktioner: spärrfunktionen på lysdioden , sabbatläget på lysdioden 3 °C och återställning av fabriksinställningarna på lysdioden 5 °C.

Displayens viloläge

Viloläget aktiveras när symbolen  i huvudmenyn inte har berörts under 10 sekunder. Detta förhindrar att temperaturen ändras oavsiktligt. Viloläget avaktiveras genom ett kort tryck på symbolen .

LED-indikeringar

Lysdioderna kan lysa eller blinka och visar på detta sätt skåpets olika lägen. När lysdioden lyser är temperaturen vald eller temperaturen aktiv. En blinkande lysdiod indikerar ett strömavbrott eller ett temperaturlarm tills den inställda temperaturen är nådd. Om flera lysdioder blinkar samtidigt så har det uppstått ett fel. När symbolen  blinkar kan wifi-anslutningen upprättas eller så pågår en anslutning av produkten.

Säkerhet

Spärrfunktion

När spärrfunktionen aktiveras skyddas skåpet mot oavsiktlig inkoppling och mot oönskade ändringar, till exempel av barn.

Spärrfunktionen finns i undermenyn på lysdioden .

Dörrlarm

Skåpet är utrustat med ett dörrlarm för att undvika energiförlust om skåpdörren skulle stå öppen och för att skydda kylida livsmedel mot värme.

Om skåpdörren står öppen en längre tid, ljuder en varningssignal och innerbelysningen blinkar.

Så fort dörren stängs tystnar varningssignalen.

Stänga av larmet i förtid

■ Tryck kort på .

Varningssignalen stängs av.

Om inte dörren stängs så hörs varningssignalen igen efter en kort stund.

Beskrivning av produkten

Produktfunktioner

Miele@home @

Ditt skåp är utrustat med en integrerad wifi-modul.

Nätanslutningen är avaktiverad vid leverans.

Här kan du installera funktionen Miele@home för första gången, aktivera eller avaktivera wifi eller återställa nätverkskonfiguration (se avsnittet "Anpassa inställningar")

För att använda funktionen behöver du:

- ett wifi-nätverk,
- Miele-appen,
- ett användarkonto hos Miele. Användarkontot kan du skapa i Mieles app.

Miele-appen guidar dig vid anslutningen mellan skåpet och ditt wifi-nätverk.

Efter det att du har anslutit skåpet till ditt wifi-nätverk kan du exempelvis göra följande med appen:

- Ta fram information om skåpets funktion.
- Ändra skåpets inställningar.

När du ansluter skåpet till ditt wifi-nätverk höjs energiförbrukningen, även om skåpet är avstängt.

Kontrollera att signalen från ditt nätverk är tillräckligt stark där ditt skåp står.

Tillgänglighet wifi-anslutning

Wifi-anslutningen delar frekvensområde med andra maskiner och produkter (till exempel mikrovågsugnar, fjärrstyrda lek-saker). Detta kan orsaka tillfälliga eller fullständiga störningar i anslutningen. Av

denna anledning kan en ständig åtkomst till de befintliga funktionerna inte garanteras.

Tillgänglighet Miele@home

Vilka funktioner du kan använda i Miele-appen beror på vilka Miele@home-servicetjänster som är tillgängliga i ditt land.

Servicetjänsten för Miele@home finns inte i alla länder.

Gå till Mieles hemsida www.miele.se för information om tjänstens tillgänglighet.

Appen Miele

Appen Miele kan laddas ner utan kostnad från App Store® eller Google Play™.



Snabbkylning ❄️

Med snabbkylningsfunktionen ❄️ kyls **kylzonen** och **frysacket** (beroende på modell) mycket snabbt ner till det kallaste värdet (beroende på rumstemperatur). Temperaturen i skåpet sjunker eftersom det arbetar med högsta möjliga kyleffekt. Snabbkylning rekommenderas om stora mängder livsmedel eller dryck snabbt ska kylas ner eller innan färska livsmedel ska frysas in. På så vis blir livsmedlen snabbare genomfrysta och näringsvärde, vitaminer, utseende och smak bevaras.

När snabbkylningsfunktionen ❄️ är aktiverad kan det höras fler ljud från skåpet.

Beskrivning av produkten

Snabbkylningen ❄️ måste kopplas in **3 timmar innan** maten eller drycken läggs in.

Snabbkylningsfunktionen ❄️ stängs av automatiskt efter maximalt 30°timmar. Skåpet arbetar med normal kyleffekt igen.

Tips! För att spara energi kan du stänga av snabbkylningsfunktionen ❄️ själv så snart livsmedel och/eller dryck är tillräckligt kalla.

Sabbatläge

Skåpet har ett sabbatläge som understödjer religiösa seder och bruk.

Vid aktiverat sabbatläge avaktiveras följande funktioner:

- innerbelysningen vid öppen dörr,
- alla akustiska och optiska signaler,
- temperaturdisplayen,
- wifi-anslutningen,
- alla funktioner i displayen förutom funktionen Sabbatläge avaktiveras.

Alla andra funktioner som tidigare har aktiverats fortsätter att vara aktiva.

Funktionen sabbatläge stängs av automatiskt efter cirka 80 timmar.

Efter ett strömavbrott går skåpet tillbaka till sabbatläge.

Denna produkt är certifierad av Star-K, ett internationellt institut för koscher-certifiering. Här kan du visa Star-K-certifieringens version.

Funktionen Sabbatläge finns i undermenyn på lysdioden 3 °C.

Beskrivning av produkten

Fabriksinställningar

Här kan du återställa alla skåpets inställningar till fabriksinställning. Även wifi-anslutningen återställs.

Tips! Detta rekommenderas innan du lämnar in skåpet för återvinning, säljer det eller tar ett använt skåp i drift.

Funktionen Fabriksinställningar finns i undermenyn på lysdioden 5 °C.

Demoläge

Demoläget gör så att skåpet kan presenteras i butik utan aktiverad kylning. För privat bruk behöver du inte denna inställning.

Ändra inredningen

Flytta dörrhyllor och flaskhyllor

Flytta bara hyllor när de är tomma.

- Skjut hyllorna/flaskhyllorna uppåt och lyft ut dem rakt utåt.
- Sätt in hyllan/flaskhyllan där du vill ha den.

Sätta fast ägghållaren

- Sätt fast ägghållaren på hyllans bakre kant i skåpdörren.

Flytta flaskstödet eller ta bort det

Flaskstödet lameller gör så att flaskorna står stadigare när skåpdörren öppnas och stängs.

Du kan skjuta flaskstödet åt höger eller vänster. På så vis finns det mer plats för tetror.

Flaskstödet kan tas bort helt (till exempel för rengöring):

- Dra loss flaskstödet uppåt.

Beskrivning av produkten

Flytta hyllplan

Hyllplanen kan flyttas och anpassas till matvarornas höjd.

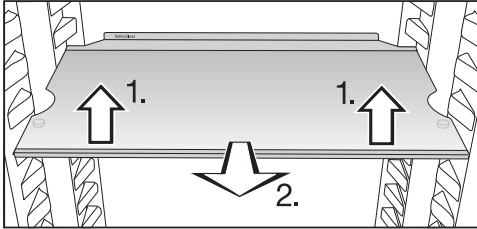

- Lyft upp hyllplanet framtill och dra det lite framåt.
- Lyft det med utsparringen över hyllhållarna för att flytta hyllplanet uppåt eller neråt.
- Skjut in hyllplanet.

Hyllplanen är säkrade med utdrags-spärrar mot att oavsiktligt dras ut .

Kanten längst bak på hyllplanet ska peka uppåt så att livsmedlen inte kommer åt kyldelens bakre vägg och fryser fast.

Flytta delbart hyllplan

För att kunna ställa höga föremål, till exempel höga flaskor eller kärl, kan den främre delen av det delade hyllplanet skjutas under den bakre delen.

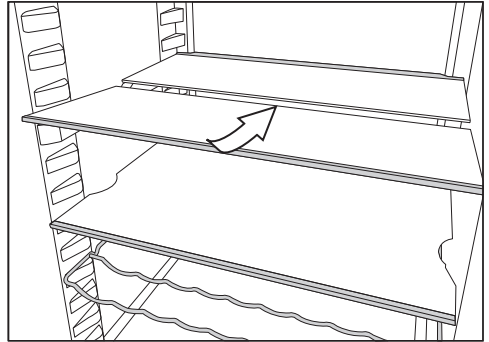

- Lyft den främre halvan av glasskivan lätt framtill och skjut den försiktigt under den bakre hälften.

Beskrivning av produkten

Flytta delat hyllplan

Det delade hyllplanet kan flyttas.

- Ta ut glasskivornas båda halvor.

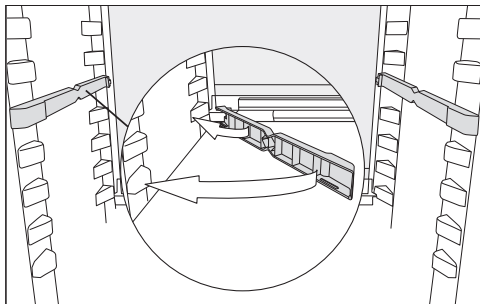

- Sätt de två adaptrarna på hyllhållarna i önskad höjd på vänster och höger sida.

Glasskivan med stoppkanten måste ligga bakåt.

Innan den första användningen

- Ta bort allt förpackningsmaterial och all skyddsplast.
- Rengör skåpet invändigt och även alla tillbehör (se avsnittet "Rengöring och skötsel").

Ansluta skåpet

- Anslut skåpet till elnätet så som beskrivs i avsnittet "Elanslutning".

Koppla in och stänga av skåpet

Starta skåpet

- Öppna skåpdörren.
- Tryck på symbolen  i 3 sekunder tills en ljudsignal hörs.

Kylningen påbörjas och innerbelysningen tänds när skåpdörren öppnas.

Skåpet ställs in på förinställd temperatur.

Vid den första idrifttagningen och om skåpet inte tidigare har varit anslutet till wifi kan anslutningen ta flera minuter. Om skåpet redan har varit anslutet till wifi så ansluter det sig automatiskt.

Låt skåpet förkylas några timmar så att temperaturen är tillräckligt låg innan du lägger in livsmedel.

Stänga av skåpet

Du är i huvudmenyn.

- Tryck på symbolen  i 3 sekunder tills en ljudsignal hörs.

Lysdioderna lyser inte längre, innerbelysningen är släckt och skåpet kyler inte mer.

Observera: Skåpet är inte skilt från elnätet när det stängs av.

Om skåpet ska stå oanvänt under en längre tid

Om skåpet är avstängt en längre tid men inte är rengjort kan det bildas mögel om dörren är stängd. Rengör skåpet när du har varit borta en längre tid.

Om skåpet inte ska användas under en längre tid:

- Stäng av skåpet.

Idrifttagning

- Dra ut stickproppen eller skruva ur säkringen.
- Avfrosta frysacket (beroende på modell).
- Rengör skåpet och låt det stå öppet för att det ska luftas tillräckligt och för att undvika att det uppstår lukt.

Ställa in temperatur

Du är i huvudmenyn.

- Tryck på symbolen  flera gånger kort efter varandra tills lysdioden har uppnått önskad temperatur.

 Att äta dåliga livsmedel innebär en hälsorisk.

Med en förinställd temperatur i kyl-delen på **5 °C** blir temperaturen i frysfacket **-18 °C**.

Tänk på att temperaturen i frysfacket stiger över **-18 °C** vid en varmare temperatur i kyldelen.

För infrysning av färska livsmedel i frysfacket behövs en temperatur på **-18 °C**.

Vid en varmare temperatur i frysfacket förkortas även livsmedlens hållbarhet.



Tänk på att temperaturen i frysfacket kan variera om det endast finns en liten mängd livsmedel i det. Under vissa omständigheter kan det uppstå temperaturer som är högre än **-18 °C**.

Vid en konstant temperatur i frysdelen på **-18 °C** och med rätt förpackning kan du förlänga livsmedels hållbarhet betydligt och behöver slänga mindre mat.

Koppla in snabbkylningsfunktionen

Snabbkylningen  måste kopplas in **3 timmar innan** maten eller drycken läggs in.

När snabbkylningsfunktionen  är aktiverad kan det höras fler ljud från skåpet.

- Tryck på symbolen  gånger kort efter varandra tills lysdioden  har uppnått önskad temperatur.

Lysdioden  lyser orange.

Stänga av snabbkylningsfunktionen

Snabbkylningsfunktionen  stängs av automatiskt efter maximalt 30 timmar. Skåpet arbetar med normal kyleffekt igen.

Tips! För att spara energi kan du stänga av snabbkylningsfunktionen  själv så snart livsmedel och/eller dryck är tillräckligt kalla.

- Tryck på symbolen  flera gånger kort efter varandra tills lysdioden har uppnått önskad temperatur.

Snabbkylningen är avaktiverad och lysdioden  lyser inte längre orange.

Användning

Förvara livsmedel i kyldelen

 Explosionsrisk på grund av antändbara gasblandningar.

Antändbara gasblandningar kan antändas av elektriska komponenter. Förvara inga explosiva ämnen eller produkter med brännbara drivgaser (till exempel sprayburkar) i skåpet. På sådana sprayburkar finns en beskrivning av innehållet eller en eldsymbol. Eventuellt läckande gaser kan antändas av elektriska komponenter.

 Skaderisk på grund av livsmedel som innehåller fett eller olja.

Om fett- eller oljehaltiga livsmedel förvaras i skåpet eller i skåpdörren, se till att det fett eller den olja som eventuellt rinner ut inte kommer i kontakt med skåpets plastdelar. Då kan spänningssprickor i plasten bildas som kan leda till att plasten spricker helt.

Se till att eventuellt fett eller olja som rinner ut inte kommer åt skåpets plastdelar.

Om luftcirkulationen inte är tillräcklig så minskar kyleffekten, och energiförbrukningen stiger.

Förvara inte livsmedlen för nära varandra. Luften kan då inte cirkulera som den ska.

Olika kylzoner

På grund av den naturliga luftcirkulationen uppstår det olika temperaturzoner i kyldelen.

Den kalla, tunga luften sjunker. Använd de olika kylzonerna för förvaring av livsmedel.

Den varmaste zonen

Den varmaste zonen i kylen är högst uppe i skåpdörren. Här placerar du med fördel till exempel smör och ost. På så vis blir smöret lätt att bre och osten behåller sin arom.

Den kallaste zonen

Den kallaste zonen är direkt ovanför DailyFresh-facket och mot den bakre väggen.

Med en temperaturinställning på 4 °C eller lägre och en adekvat hygien tar det längre tid för bakterier som kan medföra svår livsmedelsförgiftning att föröka sig (till exempel salmonella och listeria).

Använd dessa zoner för alla känsliga livsmedel och livsmedel som förstörs fort, exempelvis:

- fisk, kött och fågel,
- korvar och färdiglagad mat,
- ägg- eller gräddrätter/-bakverk,
- färsk deg, kak-, pizza- och pajdeg,
- färskost och andra liknande produkter,
- Humus, vegetabiliska pålägg, växtbaserad färskost, ersättningsprodukter,
- inplastade grönsaker,
- färska livsmedel med ett hållbarhetsdatum som baseras på förvaring i högst 4 °C.

Tips! Livsmedel får inte komma i kontakt med den bakre väggen i skåpet. De kan frysa fast där.

Inte lämpligt att ha i kylskåp

Alla livsmedel är inte lämpade för förvaring i temperaturer under 5 °C eftersom de är känsliga mot kyla.

Exempel på livsmedel som är känsliga mot kyla:

- ananas, avokado, banan, granatäpple, mango, melon, papaya, passionsfrukt, citrusfrukter (som citroner, apelsiner, mandariner och grapefrukt),
- frukt som ska mogna,
- aubergine, gurka, potatis, paprika, tomat och zucchini,
- hårdost (som till exempel parmesan).

Förvara livsmedel rätt

Förvara livsmedlen i kyldelen förpackade eller med lock (i DailyFresh-facket finns undantag).

På så vis tar inte livsmedlen upp olika lukter, blir torra eller bildar bakterier. Det är särskilt viktigt att tänka på när du förvarar animaliska livsmedel. Var extra nogga med att inte livsmedel som rått kött och fisk kommer i kontakt med andra livsmedel.

Vid rätt temperatur och förpackning kan du förlänga livsmedels hållbarhet betydligt. Du minskar därmed matsvinnet.

Livsmedel med hög proteinhalt

Tänk på att livsmedel som innehåller mycket protein förstörs snabbare. Det vill säga skaldjur förstörs snabbare än fisk, och fisk förstörs snabbare än kött.

Förvara livsmedel i DailyFresh-facket

DailyFresh-fack

DailyFresh-facket är perfekt för förvaring av frukt och grönsaker.

Luftfuktigheten i det övre DailyFresh-facket kan regleras så att den ungefär överensstämmer med livsmedlen som förvaras där. En högre luftfuktighet gör så att livsmedlen behåller sin egen fuktighet och inte torkar ut så snabbt. Temperaturen motsvarar ungefär temperaturen i den vanliga kyldelen.

Men kom ihåg att varans beskaffenhet/färskhet från början är avgörande för ett bra förvaringsresultat.

Justera luftfuktigheten i DailyFresh-facket för frukt och grönsaker

Hur hög luftfuktigheten är beror på vilken mängd och typ av livsmedel som förvaras, när de förvaras oförpackade. Om lådan innehåller få livsmedel kan luftfuktigheten vara för låg.

Tips! Förpacka livsmedel i lufttäta påsar/förpackningar om endast några få livsmedel ligger i lådan.

Användning

Välja normal luftfuktighet Δ

Vid leverans är luftfuktigheten höjd och fackets lucka flyttad bakåt $\Delta\Delta\Delta$.

Justera endast leveransläget om du har en för hög luftfuktighet i det övre DailyFresh-facket:

- Öppna DailyFresh-facket.

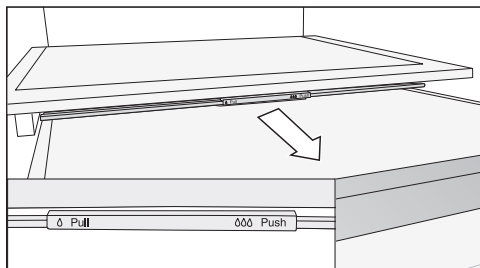

- Dra fackets lucka framåt tills det tar stopp.

Fackets lucka är öppen och luftfuktigheten sänks Δ .

Välja höjd luftfuktighet $\Delta\Delta\Delta$

- Öppna DailyFresh-facket.

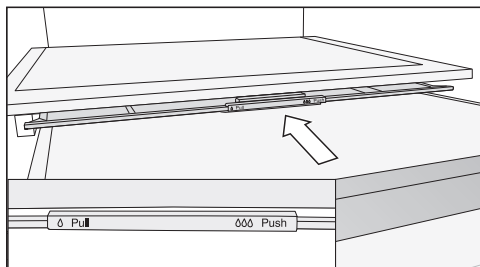

- Skjut fackets lucka bakåt tills det tar stopp.

Fackets lucka är stängd och luftfuktigheten kvarstår i facket $\Delta\Delta\Delta$.

Om du inte skulle vara nöjd med hur dina livsmedel blir vid förvaringen (om de exempelvis redan efter kort förvaringstid verkar vissna och skrupna), tänk då på:

- Att bara förvara färska livsmedel. Hur färska livsmedlen är när du lägger in dem i skåpet avgör hur länge de också håller sig färska.
- Rengör DailyFresh-facket innan du lägger in maten.
- Låt väldigt fuktiga livsmedel droppa av innan du lägger in dem.
- Förvara inga livsmedel som inte tål kyla i DailyFresh-facket (se avsnittet “Förvara livsmedel i kylzonen – Inte lämpligt att ha i kylskåp”).
- Välj rätt läge för fackets lucka för förvaring av livsmedlet (normal δ eller höjd $\delta\delta$ luftfuktighet).
- En ökad luftfuktighet $\delta\delta\delta$ uppnås direkt av de livsmedel som förvaras, om de förvaras oförpackade. Ju mer livsmedel som lagras i lådan desto högre fuktighet.
- Ifall för mycket fuktighet samlas med inställningen $\delta\delta\delta$ och livsmedlen påverkas, avlägsna kondensvattnet från botten med en trasa och lägg i ett galler eller liknande, så att den överflödiga fuktigheten kan sippra ut. Alternativt kan du ställa in en inte höjd luftfuktighet δ genom att dra fackets lucka framåt.
- Om luftfuktigheten skulle vara för låg, trots inställningen $\delta\delta\delta$, förpacka då livsmedlen i lufttäta förpackningar.

Användning

Frysa in och förvara livsmedel

Vad händer när man fryser in färska livsmedel?

⚠ Att äta dåliga livsmedel innebär en hälsorisk.

Om temperaturen har överstigit -18 °C en längre tid kan de frysta livsmedlen ha tinat delvis eller helt. Livsmedlens hållbarhet förkortas.

Kontrollera om de frysta livsmedlen har tinat delvis eller helt. Förbruka livsmedlen så snabbt som möjligt i sådana fall, eller tillaga livsmedlen (koka eller stek dem), innan du fryser in dem igen.

Färsk livsmedel bör frysas in så snabbt som möjligt för att näringsvärde, vitaminer, utseende och smak ska bevaras på bästa sätt.

Om livsmedlet genomfrysas snabbt hinner inte så mycket vätska tränga ut ur cellerna. Cellerna skrumprar i väsentligt mindre grad. När livsmedlet tinar kan den mindre mängden vätska utanför cellerna tränga in igen och på så sätt minska vätskeförlusten. Det bildas bara en liten vätskeansamling under livsmedlet.

Använda frysfacket

Använd frysfacket till:

- att förvara djupfrysta varor,
- göra isbitar,
- frysa in mindre mängder livsmedel.

Uppgifter om maximal fryskapacitet finns på typskylten.

Fryskapaciteten anger vilken mängd livsmedel som kan djupfrysas till kärnan på hur många timmar.

Förvara djupfrost färdigmat

- Vid köp av färdig djupfrost mat, kontrollera följande redan i livsmedelsbutikens:
 - att förpackningen inte är skadad,
 - hållbarhetsdatum,
 - temperaturen i butikens frysdisk måste vara -18 °C eller lägre.
- Transportera helst djupfrost mat i en kylväska och lägg snabbt in den i skåpet.

Frysa in färsk livsmedel själv

Inte lämpligt för infrysning

Tänk på att vissa livsmedel inte lämpar sig för infrysning. Detta gäller till exempel vissa sorters grönsaker som vanligtvis brukar ätas råa, som bladsallad och rädisor.

Att tänka på innan livsmedlen läggs in i skåpet

- Aktivera snabbkylningen ❄ cirka 3° timmar innan maten eller drycken läggs in.

De livsmedel som redan ligger i fryszonen får på så vis en kylreserv.

- Frys bara in färska och fullgoda livsmedel.

Tips! För att färg, smak, arom och C-vitamin ska bevaras bör grönsakerna förvällas innan de fryses in. Lägg grönsakerna portionsvis i kokande vatten i 2–3 minuter. Ta sedan upp grönsakerna och kyl av dem snabbt i kallt vatten. Låt sedan grönsakerna droppa av.

Förpacka djupfrysta livsmedel

- Frys in livsmedlen portionsvis.

Tips! För att förhindra frysskador väljer du en lämplig förpackning (till exempel fryslådor).

- Tryck ut luften ur förpackningen och förslut förpackningen tätt.
- Skriv på förpackningen vad den innehåller samt infrysningsdatum.

Frysa in livsmedel

Var noga med att ej frysta livsmedel inte kommer i kontakt med redan frysta livsmedel så att dessa tinar.

- Se till att förpackningarna är torra när de läggs in så att de inte fryser fast eller fryser ihop.
- Placera livsmedlen utspridda på botten av frysfacket och/eller med kontakt till sidoväggarna för att de ska djupfrysas så snabbt som möjligt.

Att tänka på efter infrysningen

- Stäng av snabbkylningsfunktionen ❄ igen.

Snabbkyla dryck

- Flaskor som förvarats i frysfacket för snabbkylning måste tas ut igen **senast efter en timme**. Flaskorna kan spricka eller explodera.

Göra isbitar

- Fyll isbitsbehållaren till 3/4 med vatten och ställ den på botten av frysfacket.
- Använd ett trubbigt föremål, till exempel ett skedskaf, för att lossa en isbitsbehållare som har frusit fast.

Tips! Isbitarna går lätt att plocka upp ur behållaren om du håller den under rinnande vatten en kort stund.

Bra att veta

Rätt temperatur

Att temperaturen är rätt inställd är mycket viktigt för livsmedlens hållbarhet. En sjunkande temperatur gör att mikroorganismerna förökar sig långsammare. Livsmedlen får längre hållbarhet.

Temperaturen i skåpet stiger:

- ju oftare dörren öppnas och ju längre tid den står öppen,
- ju mer livsmedel som läggs in,
- ju varmare livsmedlen som läggs in är,
- ju högre skåpets omgivande rumstemperatur är. Beroende på skåpets klimatklass får vissa fastställda rumstemperaturer inte över- eller underskridas.

... i kyldelen

I kyldelen rekommenderar vi en kyltemperatur på **5 °C**.

... i frysfacket (beroende på modell)

För infrysning av färska livsmedel behövs en temperatur på **-18 °C**. Då kan livsmedlets hållbarhet förlängas och maten behåller en optimal kvalitet. När temperaturen stiger över **-10 °C** börjar mikroorganismernas tillväxt och livsmedlens hållbarhet förkortas. Därför får infrysning och upptinade livsmedel frysas in igen först när de har tillagats (kokats eller stekts). Med höga temperaturer slipper man de flesta mikroorganismerna.

Förvaringstid för infrysning av livsmedel

Livsmedelsgrupp	Förvaringstid (månader)
Glass	2 till 6
Bröd och bakgoods	2 till 6
Ost	2 till 4
Fet fisk	1 till 2
Mager fisk	1 till 5
Korv och skinka	1 till 3
Vilt och fläskkött	1 till 12
Fågel och nötkött	2 till 10
Grönsaker och frukt	6 till 18
Örter	6 till 10

De förvaringstider som anges är riktvärden.

Om förvaringstiden redan finns angiven på varans förpackning ska den följas.

Anvisningar för inköp av livsmedel



Den viktigaste förutsättningen för att livsmedlen ska kunna förvaras länge är att de är färska när de börjar förvaras. Kontrollera bäst före-datumet och att du har rätt förvaringstemperatur. Kylkedjan ska helst inte brytas, till exempel när maten transporteras i en varm bil.

Aktivera spärrfunktionen

Skåpet är inkopplat.

- Tryck på symbolen  i 7° sekunder tills en dubbel ljudsignal hörs.

Alla fem lysdioder lyser samtidigt. Du befinner dig i undermenyn. Om ingen funktion har valts inom 5 sekunder så går displayen tillbaka till huvudmenyn.

- Tryck på symbolen  flera gånger kort efter varandra tills lysdioden  är nådd.

Lysdioden  lyser och driftspärren är aktiverad.

Stänga av spärrfunktionen

- Tryck på symbolen  i 3° sekunder tills en ljudsignal hörs.

Spärrfunktionen är avaktiverad. Du är åter i huvudmenyn.

Koppla in sabbatläget

Skåpet är inkopplat.

När sabbatläget är aktiverat går det inte att göra några inställningar på skåpet.

- Tryck på symbolen  i 7° sekunder tills en dubbel ljudsignal hörs.

Alla fem lysdioder lyser samtidigt. Du befinner dig i undermenyn. Om ingen funktion har valts inom 5 sekunder så går displayen tillbaka till huvudmenyn.

- Tryck på symbolen  flera gånger kort efter varandra tills lysdioden 3 °C är nådd.

Lysdioden 3 °C lyser och sabbatläge är aktiverat.

Se till att skåpdörren är ordentligt stängd eftersom de optiska och akustiska varningssignalerna är avstängda.

 Att äta dåliga livsmedel innebär en hälsorisk.

Eftersom ett eventuellt strömavbrott inte visas under sabbatläget utsätts de frysta livsmedlen eventuellt för högre temperaturer under en längre tid. Livsmedlens hållbarhet förkortas.

Om ett strömavbrott inträffar under sabbatläget är det viktigt att du kontrollerar maten.

Stänga av sabbatläget

Funktionen sabbatläge stängs av automatiskt efter cirka 80 timmar.

Du kan också stänga av sabbatläget tidigare om du vill.

- Tryck på symbolen  i 3° sekunder tills en ljudsignal hörs.

Sabbatläget är avstängt. Du är åter i huvudmenyn.

Innerbelysningen är aktiverad. Lysdioden för den tidigare inställda temperaturen lyser. Produkten ansluts till wifi om den tidigare har varit ansluten till wifi. Om den inte tidigare har varit ansluten till wifi så blinkar symbolen  i flera minuter. Under denna tid är ingen anslutning möjlig.

Återställa leveransinställningar

- Tryck på symbolen  i 7° sekunder tills en dubbel ljudsignal hörs.

Alla fem lysdioder lyser samtidigt. Du befinner dig i undermenyn. Om ingen funktion har valts inom 5 sekunder så går displayen tillbaka till huvudmenyn.

- Tryck på symbolen  flera gånger kort efter varandra tills lysdioden 5 °C är nådd.



Anpassa inställningar

Lysdioden 5 °C lyser och alla leveransinställningar är återställda. Produkten startar om.

Lysdioden för den tidigare fabriksinställda temperaturen på 5 °C lyser. Wifi-LED:n  blinkar flera minuter. Under denna tid är ingen anslutning möjlig.

Aktivera wifi-anslutning

Anslutningen till wifi är avaktiverad vid leverans. Symbolen  är mörk.

- Tryck på symbolen  i 3°sekunder för att stänga av skåpet.
- Tryck sedan på symbolen  i 3°sekunder för att koppla in skåpet.

I displayen blinkar symbolen  i flera minuter. Under denna tid kan du ansluta produkten till wifi. Om tidsfönstret för anslutningen inte räcker ska du stänga av produkten och koppla in den igen.

När anslutningen är upprättad så lyser symbolen .

Avaktivera wifi-anslutning

För att avaktivera wifi-anslutningen måste du återställa produkten till fabriksinställningar.

- Tryck på symbolen  i 7°sekunder tills en dubbel ljudsignal hörs.

Alla fem lysdioder lyser samtidigt. Du befinner dig i undermenyn. Om ingen funktion har valts inom 5 sekunder så går displayen tillbaka till huvudmenyn.



- Tryck på symbolen  flera gånger kort efter varandra tills lysdioden 5 °C är nådd.

Lysdioden 5 °C lyser och alla leveransinställningar är återställda. Produkten startar om.

I displayen blinkar symbolen  i flera minuter. Efter denna tid är anslutningen avaktiverad.



Återställ nätverkskonfigurationen innan du lämnar in skåpet för återvinning, säljer det eller tar ett använt skåp i drift. Alla personliga uppgifter tas bort från skåpet. Den tidigare ägaren har då inte längre åtkomst till skåpet.

Aktivera demoläget

- Tryck på symbolen  i 3°sekunder för att stänga av skåpet.
- Tryck på symbolen  i 10°sekunder tills en ljudsignal hörs.

Alla lysdioder tänds två gånger kort. Demoläget är aktiverat.

Stänga av demoläget

- Tryck på symbolen  i 3°sekunder för att stänga av skåpet.
- Tryck på symbolen  i 10°sekunder tills en ljudsignal hörs.

Alla lysdioder tänds två gånger kort. Displayen släcks. Demoläget är avaktiverat.

När demoläget har avaktiverats återställs produkten till fabriksinställningarna.

Lämna serviceläget

Om du av misstag har öppnat serviceläget så kan du enkelt stänga det. Lysdioderna för wifi och lysdioden för 9 °C blinkar samtidigt.

- Vänta antingen 5 minuter eller tryck på symbolen  i 3 sekunder för att lämna serviceläget.

Typskylten på insidan av skåpet får inte tas bort. Den behövs om det skulle uppstå något fel.

Var noga med att det inte kommer in vatten i elektroniken eller belysningen.

 Skaderisk på grund av inträngande fukt. Ångan från en ångrengörare kan skada plast och elektriska komponenter. Använd inte en ångrengörare för att rengöra skåpet.

Det får inte rinna rengöringsvatten genom avloppsröret.

Anvisningar för rengöringsmedel

Använd endast rengörings- och vårdande medel som inte är skadliga mot livsmedel inuti skåpet.

För att undvika att ytorna skadas ska du **inte** använda följande vid rengöring

- rengöringsmedel som innehåller soda, ammoniak, syra eller klorid,
- kalklösande rengöringsmedel,
- skurmedel i pulver eller flytande form,
- rengöringsmedel som innehåller lösningsmedel,
- rengöringsmedel för rostfritt stål,
- diskmaskinsrengöringsmedel,
- ugnsspray,
- rengöringsmedel för glas eller fönsterputsmedel,
- hårda disksvampar och borstar som repar,
- rengöringssvampar för glaskeramiska ytor,
- vassa metallskrapor.

Vi rekommenderar en ren disktrasa, ljummet vatten och lite handdiskmedel för rengöring.

Rengöring och skötsel

Förbereda skåpet för att göra rent det

- Stäng av skåpet.
- Ta ut livsmedlen ur skåpet och förvara dem på en kall plats.
- Avfrost frysfacket (beroende på modell) (se "Avfrostning").
- Ta ut alla andra löstagbara delar och diska dem.

Rengöra insidan

Rengör skåpet regelbundet, minst en gång i månaden och frysfacket efter avfrostning.

Om smuts får bita sig fast en längre tid kan det hända att den inte går att få bort.

Ytorna kan missfärgas eller förändras. Det bästa är att alltid ta bort smuts direkt.

- Rengör **inuti** med en ren disktrasa, ljummet vatten och lite handdiskmedel.
- Torka sedan av allt med rent vatten efter rengöringen och torka sedan allt torrt med en trasa.
- Gör rent frysfacket efter varje avfrostning.
- Rengör uppsamlingsrännan och avloppsröret ofta med en liten pinne eller liknande så att vattnet kan rinna ut obehindrat.
- Låt skåpet stå öppet en liten stund för att det ska luftas tillräckligt och för att undvika att det uppstår lukt.

Rengöra tillbehör för hand eller i diskmaskin

Följande delar ska endast rengöras **för hand**:

- dekorlisterna i rostfritt stål
- de bakre skyddslisterna på hyllplanen
- hyllplanet med text
- alla lådor och luckor till facken (beroende på modell)
- den variabla flaskhyllan (finns som extra tillbehör)
- sorteringsboxen (finns som extra tillbehör)

Följande delar **tål maskindisk**:

 Skaderisk vid för höga temperaturer i diskmaskinen.

Delar av skåpet kan bli oanvändbara eller deformeras vid diskning i maskin med en temperatur över 55 °C.

Välj bara diskmaskinsprogram med en maximal temperatur på 55 °C för delar som kan diskas i maskin.

I diskmaskinen kan plastdelar ta färg av naturfärgmedel, till exempel i morötter, tomater och ketchup. Missfärgningen påverkar inte delarnas stabilitet.

- flaskhållaren, ägghållaren
- hyllorna i skåpdörren (utan dekorlist i rostfritt stål)
- hyllplanen (utan lister, utan text)
- hållare för kolfilter (finns att köpa som extra tillbehör)

Ta ut och ta isär för rengöring

Ta isär dörrhyllor och flaskhyllor

Ta bort de dekorlisterna i rostfritt stål innan du rengör hyllorna i diskmaskinen.

Gör så här för att ta bort dekorlisten:

- Ställ hyllan på arbetsytan.
- Dra av den dekorlisten på den ena sidan.
- Sätt tillbaka dekorlisten på hyllan efter rengöringen.

Ta isär hyllplanet

Ta bort dekorlisten och den bakre skyddslisten innan du rengör hyllplanet. Gör så här:

- Lägg hyllplanet på ett mjukt underlag (till exempel en diskhandduk).

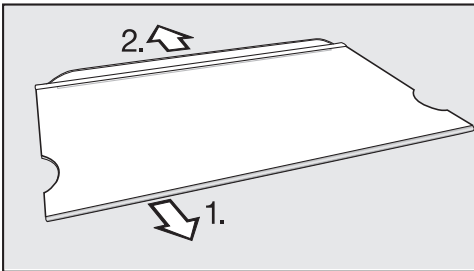

- Dra av dekorlisten på den ena sidan.
- Dra av skyddslisten.
- Sätt tillbaka dekorlisten och skyddslisten på hyllplanet efter rengöringen.

Ta ut DailyFresh-facket

- Lyft DailyFresh-facket framtill och dra ut den lätt.

Ta ut avskiljarplattan

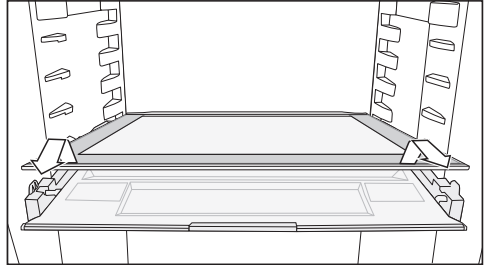

- Ta ut avskiljarplattan.
- Skjut in avskiljarplattan igen efter rengöringen.

Ta bort facket lock

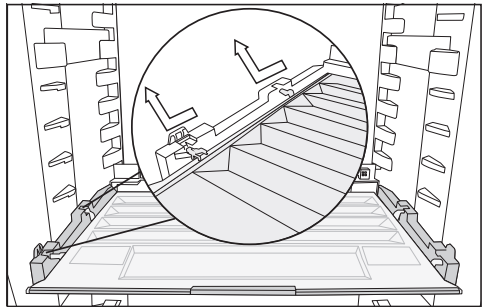

- Lyft upp locket framtill och dra ut den rakt utåt.
- Skjut in fackets lucka igen efter rengöringen.

Rengöra skåpets front och sidoväggar

Om smuts får bita sig fast en längre tid kan det hända att den inte går att få bort. Ytorna kan missfärgas och förändras.

Ta bort smuts från fronten och sidoväggarna direkt.

Rengöring och skötsel

Alla ytor är repkänsliga och i kontakt med olämpliga rengöringsmedel kan de missfärgas eller skadas.

Läs informationen "Anvisningar för rengöringsmedel" i början av detta avsnitt.

- Rengör ytorna med en ren trasa, handdiskmedel och varmt vatten. Du kan också rengöra ytorna med en ren, fuktig mikrofibertrasa utan rengöringsmedel.
- Torka sedan av allt med rent vatten efter rengöringen och torka sedan allt torrt med en trasa.

Rengöra luckans tätning

 Skaderisk på grund av felaktig rengöring.

Vid behandling av dörrtätningen med olja eller fett kan den bli porös. Behandla aldrig tätningen med olja eller fett.

- Rengör regelbundet tätningslisterna med rent vatten och torka torrt med en trasa.

Rengöra ventilationsöppningarna

Dammavlagringar ökar energiförbrukningen.

- Rengör ventilationsöppningarna regelbundet med pensel eller dammsugare (använd till exempel borstmunstycket som medföljer Miele's dammsugare). Damm gör så att energiförbrukningen ökar.

Rengöra baksida – kompressor och metallgaller

Dammavlagringar ökar energiförbrukningen.

 Skaderisk på grund av felaktig rengöring.

Kablar eller andra delar kan dras ut, vikas eller skadas.

Rengör kompressorn och metallgallret försiktigt.

Kompressorn och metallgallret (värmväxlaren) på skåpets baksida måste dammas av minst en gång per år.

Efter rengöringen

- Sätt tillbaka alla delar in i skåpet.
- Koppla in skåpet igen.
- Koppla in snabbkylningsfunktionen en stund så att kyldelen snabbt blir kall.
- Lägg in livsmedlen i skåpet och stäng dörren.
- Lägg tillbaka frysgodset i frysfacket så snart temperaturen i frysfacket är tillräckligt låg.

Avfrostning

Kyldel och DailyFresh-facket

Kyldelen och DailyFresh-facket avfrostas automatiskt.

När kompressorn är aktiverad kan det bildas fukt och rimfrost på den bakre väggen i skåpets kyldel och DailyFresh-facket. Fukt och rimfrost behöver du inte ta bort.

Avfrostningsvattnet rinner via en uppsamlingsränna genom ett rör och ut i ett avdunstningssystem på skåpets baksida. Vattnet avdunstar automatiskt av värmen från kompressorn.

Håll därför uppsamlingsrännan och avloppsröret rena. Avfrostningsvattnet måste alltid kunna rinna ut obehindrat.

Avfrosta frysfacket

Frysfacket avfrostas inte automatiskt.

Vid normal drift bildas med tiden frost och is i frysfacket, till exempel på innerväggarna. Hur mycket frost och is som bildas beror på:

- hur ofta luckan till frysfacket har öppnats och/eller stått öppen,
- hur stora mängder färska livsmedel som har frusits in,
- om luftfuktigheten i rummet är förhöjd.

Om det bildas ett tjockt isskikt kan det vara svårt att öppna frysfacket. Ett tjockt isskikt minskar också kyleffekten och energiförbrukningen ökar.

- Avfrosta frysfacket regelbundet, senast när ett cirka 0,5 cm tjockt isskikt har bildats på vissa ställen.

Tips! Använd tiden när det bara finns få eller inga livsmedel i frysfacket eller när luftfuktigheten i rumsluften och den omgivande temperaturen är låg.

 Skaderisk på grund av felaktig avfrostning.

Se till att kylslingorna, och därmed skåpet, inte skadas vid avfrostning.

Skrapa inte bort frost- och isskikt.

Använd inga spetsiga eller vassa föremål.

Använd inga mekaniska hjälpmedel eller andra medel som inte rekommenderats av tillverkaren för att påskynda avfrostningen.

- Aktivera snabbkylningsfunktionen ❄ cirka 1°dag före avfrostningen. På så vis får livsmedlen en kylreserv och kan då förvaras en längre tid i rumstemperatur.

Rengöring och skötsel

- Ta ut de frysta livsmedlen och linda in dem i flera lager tidningspapper eller handdukar.

Tips! Du kan också förvara frysgodset i kylväskor.

- Förvara frysgodset på en kall plats tills frysfacket kan användas igen.

Ju längre tid frysgodset förvaras i rumstemperatur, desto kortare blir hållbarheten.

Avfrosta snabbt.

 Skaderisk på grund av värme och inträngande fukt.

Ångan från en ångrengörare samt elektriska värmare och brinnande ljus kan skada plast och elektriska komponenter.

Ångrengörare, elektriska värmare och brinnande ljus får inte användas för avfrostning.

 Hälsö- och skaderisk på grund av avfrostningsprayer eller avisningsmedel.

Avfrostningsprayer kan bilda explosiva gaser och innehålla lösnings- eller drivmedel som kan skada plasten eller vara hälsovådliga.

Använd inga sprayer eller avisningsmedel för avfrostning av skåpet.

Se till att det inte kommer in vatten i möblerna runt omkring.

- Stäng av skåpet.
- Dra ut stickproppen eller skruva ur säkringen.
- Lämna frysfackets lucka och skåpdörren öppna.

Tips! Du kan påskynda avfrostningen genom att ställa en kastrull med varmt (inte kokande) vatten på ett grytunderlägg i frysfacket. Du kan då låta frysfackets lucka vara stängd under avfrostningen, så att värmen inte försvinner lika lätt.

- Ta ut is som har lossnat.
- Torka upp avfrostningsvattnet med en disksvamp eller en trasa.

Efter avfrostningen

- Rengör frysfacket och torka det.
- Stäng frysfackets lucka och skåpdörren.
- Anslut skåpet igen och koppla in det.
- Koppla in snabbkylningsfunktionen ❄ så att kyldelen snabbt blir kall.
- Lägg tillbaka frysgodset i frysfacket.

Åtgärda problem

Du kan själv åtgärda de flesta fel och störningar som uppstår vid daglig användning av din produkt. I många fall kan du då spara tid och kostnader eftersom du inte behöver kontakta Miele service.

Under www.miele.se/c/hjalp-och-produktinformation-2303.htm får du mer information om hur du själv kan åtgärda fel.

Nedanstående tabeller är till hjälp för att hitta orsaken till ett fel och åtgärda det.

Öppna helst inte skåpet förrän felet har åtgärdats. Detta för att inte förlora mer kyla än nödvändigt.

Problem	Orsak och åtgärd
Skåpet kyler inte, innerbelysningen fungerar inte när dörren är öppen.	Skåpet är inte inkopplat. Temperaturen på manöverpanelen visar ingen temperatur. ■ Sätt på skåpet.
	Stickproppen sitter inte ordentligt i vägguttaget. ■ Sätt i stickproppen i vägguttaget.
	Säkringen har löst ut. Skåpet, huvudströmmen eller en annan produkt kan vara defekt. ■ Ring en elektriker eller Miele service.
Skåpet kyler inte men innerbelysningen fungerar när dörren är öppen.	Demoläget är aktiverat. Demoläget gör så att skåpet kan presenteras i butik utan aktiverad kylning. För privat bruk behöver du inte denna inställning. ■ Avaktivera demoläget (se avsnittet "Anpassa inställningar – Avaktivera demoläget").
Kompressorn är igång hela tiden.	Inget fel. För att spara energi kopplas kompressorn om till ett lägre varvtal vid lägre kylbehov. På så vis ökar kompressorns gångtid.
Kompressorn startar allt oftare och under längre tid och temperaturen i skåpet är för låg.	Ventilationsöppningarna är blockerade eller igendammade. ■ Täck inte för ventilationsöppningarna. ■ Rengör ventilationsöppningarna regelbundet från damm.
	Skåpdörren och luckan till frysacket (beroende på modell) har öppnats ofta eller också har en stor mängd livsmedel nyligen lagts in. ■ Öppna skåpdörrarna bara när det behövs och så kort tid som möjligt.

Åtgärda problem





Problem	Orsak och åtgärd
	<p>Den nödvändiga temperaturen ställs in automatiskt efter en viss tid.</p> <p>Skåpets dörrar är inte riktigt stängda. Eventuellt har det redan bildats ett tjockare isskikt i frysfacket.</p> <ul style="list-style-type: none">■ Stäng dörrarna. <p>Den nödvändiga temperaturen ställs in automatiskt efter en viss tid.</p> <p>Om ett tjockt isskikt redan har bildats, minskar kyl-effekten och energiförbrukningen ökar.</p> <ul style="list-style-type: none">■ Frosta av frysfacket och rengör det. <p>Rumstemperaturen är för hög. Ju högre rumstemperatur, desto längre tid är kompressorn igång.</p> <ul style="list-style-type: none">■ Följ anvisningarna i avsnittet “Installera – Uppställningsplats”. <p>Temperaturen i skåpet är för lågt inställd.</p> <ul style="list-style-type: none">■ Ändra temperaturinställningen. <p>En större mängd livsmedel har frysts in på en gång.</p> <ul style="list-style-type: none">■ Följ anvisningarna om infrysning och förvaring i “Användning”. <p>Snabbkylningsfunktionen är fortfarande aktiverad.</p> <ul style="list-style-type: none">■ För att spara energi kan du själv stänga av snabbkylningen i förtid.
Kompressorn kopplas in allt mer sällan och under kortare tid, vilket gör att temperaturen i skåpet stiger.	<p>Detta är inget fel. Den inställda temperaturen är för hög.</p> <ul style="list-style-type: none">■ Ändra temperaturinställningen.■ Kontrollera temperaturen en gång till efter 24 timmar. <p>Maten börjar tina upp.</p> <p>Den omgivande temperaturen som skåpet är avsett för, underskreds.</p> <p>Kompressorn startar allt mer sällan när den omgivande temperaturen är för låg. Därför kan det bli för varmt i frysfacket.</p> <ul style="list-style-type: none">■ Följ anvisningarna i avsnittet “Installation – Uppställningsplats”.■ Höj den omgivande temperaturen.

Problem	Orsak och åtgärd
Skåpet är igensatt eller så har det bildats kondensvatten inuti skåpet. Eventuellt stängs skåpdörren inte ordentligt.	Dörrtätningen har glidit ur spåret. ■ Kontrollera om dörrtätningen sitter ordentligt i spåret.
	Dörrtätningen är skadad. ■ Kontrollera om dörrtätningen är skadad.
Dörrtätningen är skadad eller måste bytas.	Dörrtätningen kan bytas utan verktyg. ■ Byt dörrtätningen. Den kan köpas i fackhandeln eller hos Miele's reservdelsavdelning.

Allmänna problem med skåpet

Problem	Orsak och åtgärd
Livsmedlen har frusit fast.	Förpackningarna var inte torra när de lades in. ■ Lossa dem med ett trubbigt föremål, till exempel ett skedskäft.
Skåpet känns varmt på utsidan.	Inget fel. Värmen som uppstår vid köldalstringen används för att undvika att kondens bildas.
Kylzonens botten är blöt.	Avloppsroret för avfrostningsvattnet är blockerat. ■ Rengör uppsamlingsrännan och avloppsroret.

Meddelanden i displayen

Problem	Orsak och åtgärd
I displayen blinkar lysdi-oderna 3 °C, 7 °C och  .	Detta meddelande visas när produkten inte kan anslutas till wifi eller om anslutningen avbryts. ■ Tryck kort på symbolen  för att stänga av larmet och kontrollera sedan wifi-anslutningen (se avsnittet "Beskrivning av produkten – Anpassa inställningar – Aktivera wifi-anslutning").
I displayen blinkar  och lysdioden 9 °C samtidigt.	Detta meddelande visas om du av misstag har öppnat serviceläget. ■ Vänta antingen 5 minuter eller tryck på symbolen  i 3 sekunder för att lämna serviceläget.

Åtgärda problem

Innerbelysning

 Risk för elektriska stötar genom exponerade, strömförande delar. När du tar bort lampskyddet kan du komma i kontakt med strömförande delar. Ta inte bort lampskyddet. LED-belysningen får endast repareras och bytas av Miele service.

 Skaderisk på grund av LED-belysningen. Belysningen motsvarar riskgrupp RG 2. Om skyddet är trasigt finns det risk för ögonskador. Titta inte direkt in i LED-belysningen med optiska instrument (lupp eller liknande) om lampskyddet är trasigt.

Orsaker till ljud

Det hörs olika driftljud från skåpet under drift.
Vid en låg kyleffekt arbetar skåpet energibesparande, men längre. Ljudstyrkan är lägre.
Vid hög kyleffekt kyls livsmedlen snabbare.
Ljudstyrkan är högre.

Normala ljud	Hur uppstår de?
Spottande, väsande	Kylmediet sprutar in i kylkretsen.
Bubblande, gurglande, plaskande	Köldmediet rinner genom rören.
Brummande	Skåpet kyls.
Klickande	Termostaten kopplar in eller ur kompressorn.
Surrande, susande	Fläkten går. Den automatiska dörröppningen öppnar respektive stänger skåpdörren.
Knackande	Material expanderar i skåpet.
Slamrande	Ventiler eller luckor är aktiva.
Surrande (skåp med vattenbehållare)	Vattnet leds ur vattenbehållaren.
Slurpande (skåp med dörrdämpare)	Skåpdörren med dörrdämpare öppnas eller stängs.

Tänk på att det är omöjligt att helt och hållet undvika kompressor- och strömningsljud i kylsystemet.

Åtgärda problem

Ljud	Orsak och åtgärd
Vibrerande, klappande, klirrande	Skåpet står ojämnt. Rikta skåpet med hjälp av ett vattenpass. Använd skruvfötterna under skåpet för detta.
	Skåpet kommer åt andra möbler eller maskiner. Öka avståndet till skåpet.
	Lådor, korgar eller hyllplan skallrar eller kärvar. Kontrollera de uttagbara delarna och sätt tillbaka dem.
	Flaskor eller skålar kommer åt varandra. Flytta dessa en aning från varandra.
	Transportkabelhållaren (beroende på modell) hänger kvar på baksidan av skåpet. Ta bort transportkabelhållaren.

Under www.miele.se/c/hjalp-och-produktinformation-2303.htm och www.miele.se/c/reservdelar-och-tillbehor-24.htm får du mer information om hur du själv kan åtgärda fel och om Miele's reservdelar.

Få hjälp vid eventuella störningar

Om det uppstår fel som du själv inte kan åtgärda, var god kontakta din Miele återförsäljare eller Miele service.

Miele service kan du boka online under www.miele.com/service.

Du hittar kontaktuppgifterna på baksidan av den här anvisningen.

Service behöver modellbeteckning och tillverkningsnummer. Denna information hittar du på typskylten på insidan av skåpet eller beroende på modell i inställningsläget under information **i**.

EPREL-databas

Sedan den 1 mars 2021 hittar du information om energimärkning och kraven för eco-programmet i den europeiska produkt databasen (EPREL). Du kommer till produkt databasen via länken <https://eprel.ec.europa.eu/>. Här uppmanas du att ange modellbeteckningen.

Modellbeteckningen hittar du på typskylten på insidan av skåpet eller beroende på modell i inställningsläget under information **i**.

Miele		Nr. XX/XXXXXXXXXX.	
XXXXXX ←			
WEINTIEFERISCHER KÜHLM-UNTERTISCH-MODELL MULTITEMPERATURE WINE STORAGE CABINET-UNDERCOUNTER TOP ARMOIRE DE MISE EN TEMP. DES VINS/MCO. ENCASTRABLE SOUS PLAN FRIGORIF. A CONDIZIONAMENTO VINO/MODERN POTREBNO ENCIJERAN BRIHNAJ TEMPEROVYH KUHLYH			
Klasse/Class Classe/Clase	Ap-Typ/AP-Type AP-Type/AP-Tipo	Bruttinhalt/Gross Capacity Volume Bruto/Capacidad Bruta	Gefriervermögen/Freezing Capacity Pouvoir de Congel/Capac. Congeladora
SN-ST		XXX I	
Nutzhalt Net Capacity Volume Utile Capac. Util	Ges / K / G / WINE / KALT Tot / R / F / WINE / CHILL Tot / R / F / WINE / CHILL Tot / F / C / WINE / CHILL		R600a: XXg

Miele's garanti

Garantitiden för produkten är två år.

Du hittar mer detaljerad information om garantivillkoren i garantihäftet.

Extra tillbehör

Mikrofibertrasa för allrengöring

Med mikrofibertrasan får du enkelt bort fingeravtryck och lättare smuts på front-er i rostfritt stål, manöverpaneler, fön-ster, möbler, vindrutor och så vidare.

MicroCloth Kit

Mikrofibertrasorna består av en univer-sal-, glas- och en polertrasa. Trasorna är väldigt slittåliga. De fina mik-rofibrerna i trasorna gör rengöringen en-kel och effektiv.

MicroCloth HyClean

MicroCloth HyClean är en antibakteriell universalduk för mer hygien som är väl-digt slittålig. Den kan användas torr eller fuktig, med eller utan rengöringsmedel.

Kolfilter med hållare KKF-FF (Active AirClean)

Kolfiltret neutraliserar oönskad lukt i kyl-delen och ger därmed en bättre luftkva-litet.

Byte kolfilter KKF-RF (Ac-tiv AirClean)

Passande bytesfilter för hållaren finns att köpa. Vi rekommenderar att byta kol-filtret var sjätte månad.

Flaskhylla

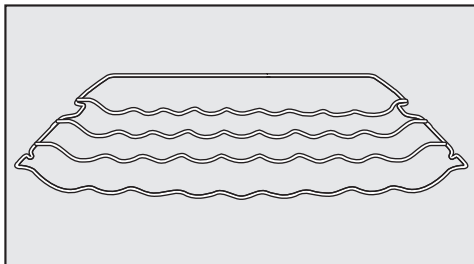

Med flaskhyllan kan du förvara flaskor liggande och därmed platsbesparande. Flaskhyllan kan sättas in på olika ställen i skåpet.

Sorteringsbox

Soteringsboxen gör det lättare att sorte-ra livmedlen på ett översiktlig sätt i kyl-delens låda.

Beroende på modell kan hela lådan be-höva tas ut för att du ska kunna ta ut sorteringsboxen.

Extra tillbehör kan du beställa i Miele's online-shop. Du kan även köpa dem via Miele's reservdelsavdelning (se infor-mation i slutet av denna bruksanvis-ning) och hos Miele's återförsäljare.

Uppställningsplats

 Skaderisk på grund av för hög luftfuktighet.

Vid hög luftfuktighet kan kondens hamna på skåpets utsida. Denna kondens kan leda till korrosion.

Placera skåpet i ett torrt rum med tillräcklig ventilation.

Se till att skåpdörren/skåpdörrarna stängs ordentligt och att de angivna ventilationsöppningarna stämmer.

 Brand- och skaderisk på grund av värmeavgivande produkter.

Värmeavgivande produkter kan antändas och orsaka brand i skåpet.

Ställ inte produkter som avger värme till exempel miniugn, kokplattor eller brödrost på skåpet.

 Brand- och skaderisk på grund av öppen låga.

Öppna lågor kan orsaka brand i skåpet.

Se till att till exempel inte ställa tända ljus i närheten av skåpet.

Skåpet bör stå på en torr och välventilerad plats.

Tänk på att energiförbrukningen ökar om skåpet står bredvid ett element, en spis eller en annan värmekälla. Undvik direkt sol.

Ju högre den omgivande temperaturen är, desto längre tid går kompressorn och desto högre blir energiförbrukningen.

Tänk dessutom på följande när du bygger in ditt skåp:

- Väggtuttaget får inte vara bakom skåpet. Det måste vara lätt tillgängligt vid nödfall.
- Stickpropp och anslutningskabel får inte komma åt skåpets baksida eftersom de kan skadas av vibrationer från skåpet.
- Anslut inte andra produkter till uttagen bakom skåpet.
- Se till att sladden inte kläms fast eller skaver mot vassa kanter när skåpet ställs upp.
- Använd inga grenuttag, förlängningskablar eller andra elektroniska produkter (till exempel halogentransformatorer) i området kring skåpets baksida.
- Golvet på uppställningsplatsen måste vara vågrätt och jämnt och ha samma höjd som omgivande golv.

Klimatklass

Beroende på skåpets klimatklass får vissa fastställda rumstemperaturer inte över- eller underskridas. Klimatklassen framgår av typskylten på skåpets insida.

Klimatklass	Omgivningstemperatur
SN	10 till 32 °C
N	16 till 32 °C
ST	16 till 38 °C
T	16 till 43 °C
SN-ST	10 till 38 °C
SN-T	10 till 43 °C

En lägre omgivande temperatur medför att kompressorn står stilla längre stunder. Detta kan leda till högre temperaturer i skåpet och orsaka följdskador.

Installera

Ventilationskrav

 Brand- och skaderisk på grund av otillräcklig ventilation.

Om skåpet inte har en ordentlig ventilation, går kompressorn igång oftare och går under längre tid. Detta leder till ökad energiförbrukning och till ökad drifttemperatur för kompressorn vilket kan leda till skador på kompressorn.

Se till att skåpet är tillräckligt ventilerat.

Tänk på att hålla de angivna måtten för ventilationsöppningarna.

Ventilationsöppningarna får inte täckas för eller blockeras.

De måste dessutom regelbundet rengöras från damm.

Luften på baksidan av skåpet värms upp. Därför måste en god ventilation garanteras (se avsnittet "Mått").

Uppställning av flera skåp

 Skaderisk på grund av kondensat på skåpets utsida.

Vid hög luftfuktighet kan kondens hamna på skåpets utsida, vilket kan leda till korrosion.

Placera aldrig ett skåp vertikalt eller horisontalt mot andra modeller.

Ditt skåp får under inga omständigheter ställas upp "side-by-side" eller ovanpå varandra eftersom det inte har uppvärmning installerad på sidoväggarna.

Om du vill ställa upp flera skåp bredvid varandra, så måste du hålla ett avstånd på 100 mm mellan varje skåp.

Ändra dörrupphängning

 Risk för person- och sakskador på grund av tung dörr.

Om ändringen av dörrupphängningen bara utförs av en person är skaderisken större.

Ändra alltid dörrupphängningen med hjälp av ytterligare en person.

 Risk för klämskada på gångjärnet.

Risk för klämning av fingrar kring gångjärnet.

Rör inte gångjärnet när dörren öppnas och stängs.

Skåpet levereras med en högerhängd dörr. Ska dörren vara vänsterhängd måste dörrupphängningen ändras.

- Lägg ut ett lämpligt underlag på golvet framför produkten för att skydda dörren och golvet medan du hänger om dörren.
- Se till att produkten är tom.
- Stäng dörren.

Se till att dörrtätningen inte skadas. Om tätningen skulle ta skada kan det hända att dörren inte kan stängas ordentligt vilket leder till sämre kylning!

Tips! För att hänga om dörren behöver du följande verktyg:

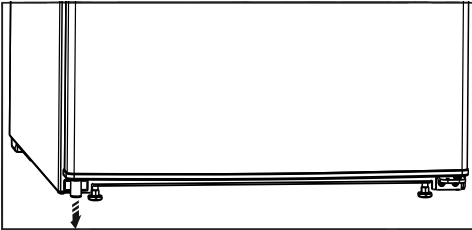
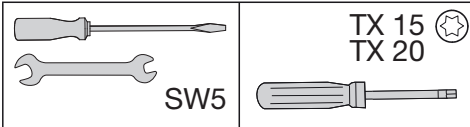

- Ta hjälp av en annan person och luta skåpet bakåt. Ta sedan loss distansdelen nertill till vänster (gäller endast modeller med frysack).

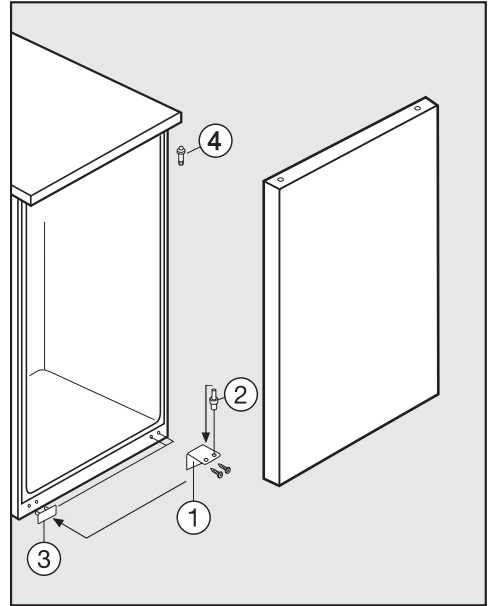

! Risk för skador när dörren tas bort.

När skruvarna är borttagna från gångjärnshållaren, är dörren inte längre säkrad.

En andra person måste hålla fast dörren.

- Skruva loss den undre gångjärnshållaren ① och ta loss den.
- Ta loss dörren neråt.
- Dra ut lagerbulten ② ur lagerbocken ① och skruva in den igen i lagerbockens andra hål. (Lagerbulten kan skruvas ut och in med gaffelnnyckeln.)
- Lyft av täckdelen ③ och förslut de hål som nu blivit lediga på den motsatta sidan.
- Skruva ut den övre lagerbulten ④ med gaffelnnyckeln, och skruva in den på den andra sidan.

Installera

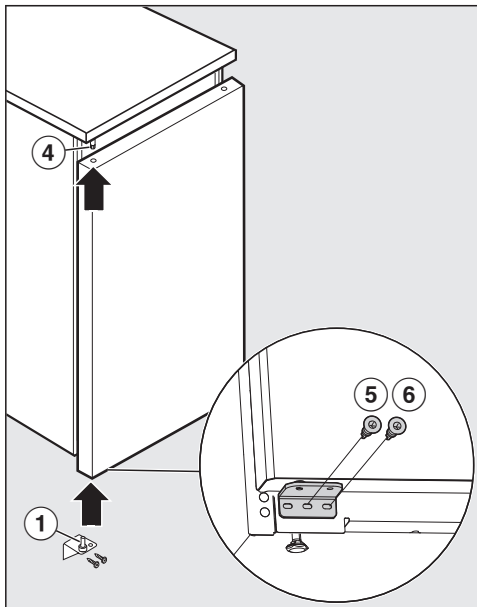

- Sätt dörren nerifrån i den övre lagerbulten ④ och stäng dörren.
- Sätt lagerbocken ① nerifrån i den undre dörrhållaren och skruva fast den. Börja med skruven i mitten ⑤ och skruva sedan fast den inre ⑥ skruven.
- Dörren kan riktas med hjälp av de långa hålen i lagerbocken. Se till att alla skruvar är fast åtdragna.

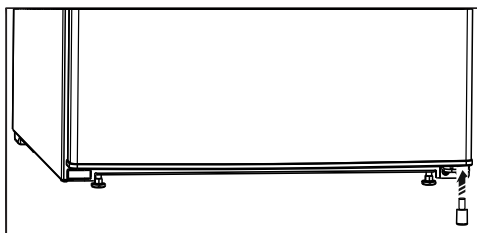

- Sätt tillbaka distansdelen nere till höger i dörren för att öka stabiliteten.

Montera medföljande väggavståndshållare

För att den deklarerade energiförbrukningen ska uppnås och för att kondensvattenbildning vid hög rumstemperatur ska undvikas, ska väggavståndshållare användas. Med monterade väggavståndshållare utökas skåpets djup med ungefär 35 mm.

Om ingen väggavståndshållare används så har inte det någon påverkan på hur skåpet fungerar. Däremot ökar energiförbrukningen något vid ett mindre avstånd till väggen.

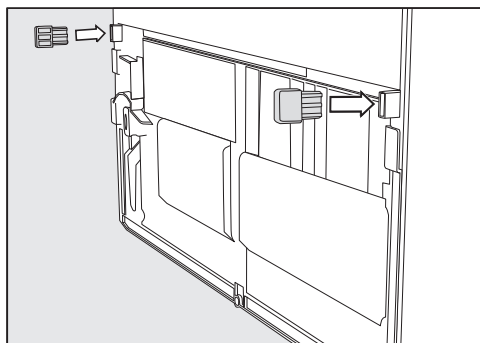

- Montera väggavståndshållarna på baksidan av skåpet nertill till vänster och nertill till höger.

Ställa upp skåpet

⚠ Risk för person- och sakskador om skåpet tippas.

Om skåpet bara installeras av en person är skaderisken större.

Ställ upp skåpet med hjälp av ytterligare en person.

⚠ Risk för skada på dörren.
Dörren kan slå emot väggen och ta skada.
Skydda dörren genom att till exempel sätta fast filtassar på väggen.

⚠ Risk för skador på golvet.
Golvet kan skadas när skåpet förflyttas.
Flytta skåpet försiktigt på ömtåliga golv.

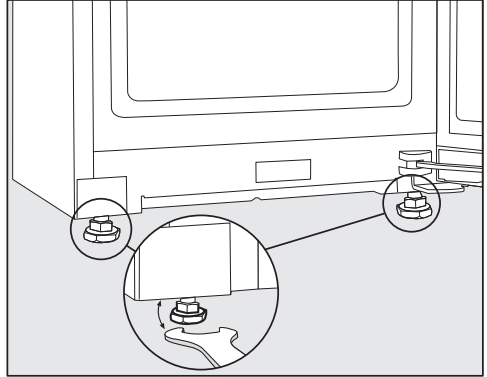

Tips! Ställ endast upp skåpet när det är tomt.

- Ställ upp skåpet så nära den plats där det ska stå som möjligt.
- Anslut skåpet till elnätet som det beskrivs i avsnittet "Elanslutning".
- Flytta försiktigt skåpet till den plats där det ska stå.
- Ställ skåpet med väggavståndshållarna (om de är monterade) eller med baksidan direkt mot väggen.

- Rikta skåpet med de främre skruvfötterna med hjälp av ett vattenpass och den medföljande gaffelnnyckeln.

Rikta skåpet

⚠ Risk för skador på grund av ojämnt golv.
Om det inte går att utjämna ojämheter i golvet med hjälp av skruvfötterna, så kan skåpets stomme förskjutas en bit, vilket kan medföra att skåpdörren eventuellt inte stängs ordentligt.
Utjämna ojämheter i golvet med hjälp av skruvfötterna.

Installera

Bygga in skåpet mellan köks- skåp

Skåpet kan byggas in mellan kökskåp.

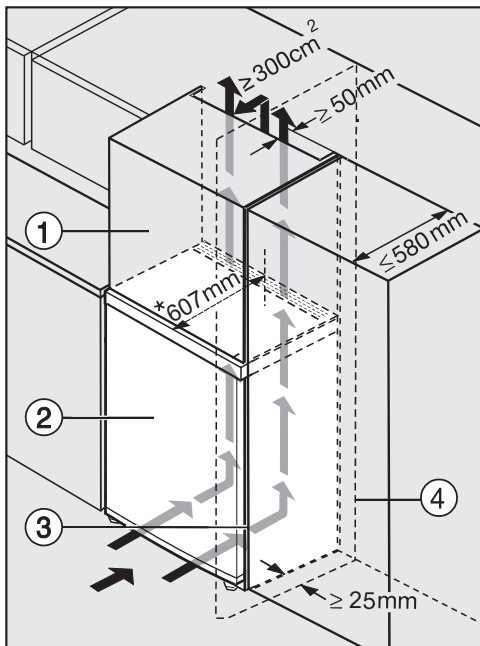

- ① Överskåp
- ② Kylskåp
- ③ Kökskåp
- ④ Vägg

* För skåp med monterade väggav-
ståndshållare utökas skåpets djup med
ungefär 35 mm.

⚠ Brand- och skaderisk på grund av
otillräcklig ventilation.

Om skåpet inte har en ordentlig ven-
tilation, går kompressorn igång oftare
och går under längre tid. Detta leder
till ökad energiförbrukning och till
ökad drifttemperatur för kompressorn
vilket kan leda till skador på kompres-
sorn.

Se till att skåpet är tillräckligt ventile-
rat.

Tänk på att hålla de angivna måtten
för ventilationsöppningarna.

Ventilationsöppningarna får inte täck-
as för eller blockeras.

De måste dessutom regelbundet ren-
göras från damm.

Ju större ventilationsutrymmena är, de-
sto mer energisnålt arbetar kompres-
sorn.

■ Ställ skåpet bredvid kökskåpet.

- Skåpets front behöver sticka ut minst
över dörrdjupet från kökskåpet. På så
vis kan dörren öppnas och stängas ut-
an problem.
- Vid uppställning av skåpet bredvid en
vägg ④ bör det mellan väggen ④ och
skåpet ② finnas ett avstånd på
25 mm.
- För att jämna ut höjden till kökskåpet
kan ett passande överskåp ① monte-
ras ovanpå skåpet.

För att få tillräcklig ventilation behö-
ver utrymmet mellan skåpets baksida
och väggen vara minst 50 mm djupt.

Ventilationsutrymmet mellan skåpet
och taket bör vara minst 300 cm² så
att den uppvärmda luften kan vädras
ut.

Bygga in skåpet

Kylskåpet kan skjutas under bänkskivan. Innan detta görs måste dock kylskåpets bänkskiva tas bort.

! Brand- och skaderisk på grund av otillräcklig ventilation.

Om skåpet inte har en ordentlig ventilation, går kompressorn igång oftare och går under längre tid. Detta leder till ökad energiförbrukning och till ökad drifttemperatur för kompressorn vilket kan leda till skador på kompressorn.

Se till att skåpet är tillräckligt ventilerat.

Tänk på att hålla de angivna måtten för ventilationsöppningarna.

Ventilationsöppningarna får inte täckas för eller blockeras.

De måste dessutom regelbundet rengöras från damm.

Vid ett underbyggnadsdjup på 600 mm får väggändprofilen på bänkskivan ha ett djup på maximalt 10 mm.

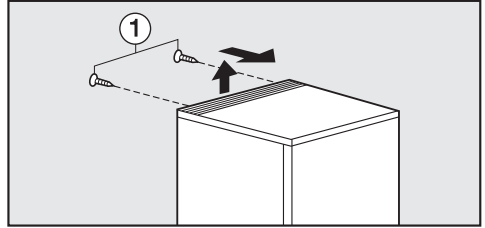

- Skruva ut skruvarna ① på kylskåpets baksida.
- Lyft bänkskivan bak och lyft av den framåt.

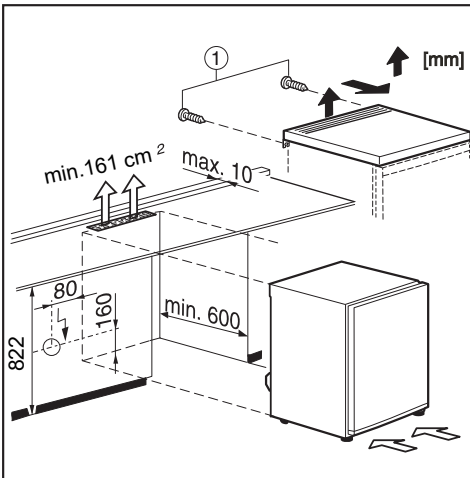

* För skåp med monterade väggavståndshållare utökas skåpets djup med ungefär 35 mm.

Installera

Mått

Uppställningsmått/vy uppifrån

Alla mått är angivna i mm.

De angivna måtten för ventilationsöppningarna måste följas för att skåpet ska fungera korrekt.

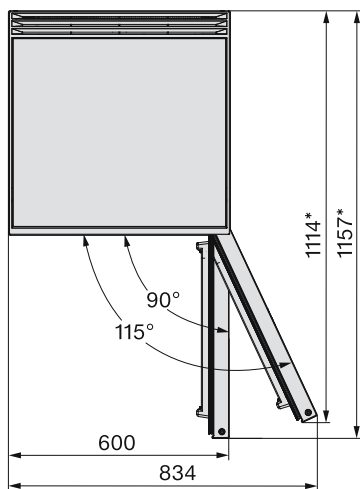
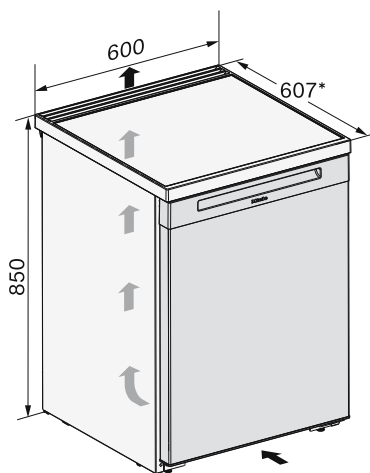

* Mått utan monterade väggavståndshållare. Om de medföljande väggavståndshållarna används, ökar skåpets djup med 35 mm.

Anslutningar

Alla mått är angivna i mm.

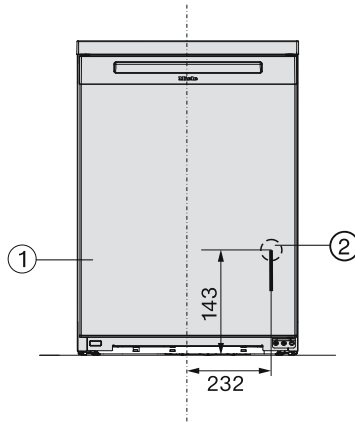

① Vy framifrån

② Nätanslutningskabel, längd = 2200 mm

Du kan beställa en längre nätanslutningskabel hos Miele service.

Installera

Elanslutning

Skåpet får bara anslutas till ett godkänt jordat uttag med hjälp av den medföljande kabeln.

Ställ upp skåpet på så vis att vägguttaget enkelt kan komma åt. Om det inte är möjligt, se till att det på installationsplatsen finns en avskiljningsanordning för varje pol.

 **Brandfara på grund av överhettning.**

Grenuttag och förlängningskablar kan leda till överbelastning på kablarna om de används med skåpet.

Använd av säkerhetsskäl inga grenuttag eller förlängningskablar.

Elanslutningen måste utföras enligt VDE 0100.

Av säkerhetsskäl rekommenderar vi användning av en jordfelsbrytare av typen  i den tilldelade installationen för skåpets elektriska anslutning på uppställningsplatsen.

En skadad anslutningskabel får bara ersättas med en speciell anslutningskabel av samma modell (kan beställas hos Miele service). Av säkerhetsskäl får kabeln bara bytas av en auktoriserad fackman eller av Miele service.

Uppgifter om anslutningseffekt och säkring finns i denna bruksanvisning eller på typskylten. Jämför uppgifterna med uppgifterna för elanslutningen på uppställningsplatsen. Hör efter med en elektriker vid tveksamhet.

Det är möjligt att tidvis eller permanent använda en fristående eller icke nätsynkron energiförsörjningsenhet (till exempel fristående elnätverk, backupsystem). Driften förutsätter att energiförsörjningsenheten följer föreskrifterna enligt EN 50160 eller liknande.

De skyddsåtgärder som ska tas på uppställningsplatsen och i denna Miele-produkt vad gäller funktion och arbetssätt måste även säkerställas i fristående respektive icke nätsynkron drift. Vid behov ska åtgärderna ersättas med likvärdiga åtgärder i installationen. Exempelvis enligt det som står i aktuell publicering från VDE-AR-E 2510-2.

Ansluta skåpet

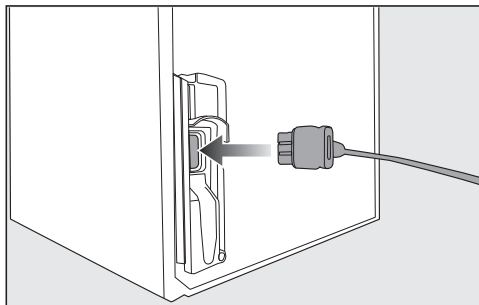

- Sätt in kontakten på baksidan av skåpet.

Se till att kontakten sitter i ordentligt.

- Sätt in skåpets kontakt i vägguttaget.

Nu är skåpet elanslutet.

Härmed deklarerar Miele att detta kylskåp uppfyller kraven i direktivet 2014/53/EU.

EU-konformitetsdeklarationens fulla text finns tillgänglig på www.miele.se under "Nedladdningsbara filer" på respektive produktsida.

För bruksanvisningar, service och information går du till Produktinformation under Kundservice på <https://miele.se/> bruksanvisningar. Ange produktens namn eller serienummer.

Frekvensband	2,4000 GHz - 2,4835 GHz
--------------	----------------------------

Maximal sändningseffekt	< 100 mW
-------------------------	----------

Upphovsrättsliga föreskrifter och licenser

För användning och styrning av kommunikationsmodulen använder Miele såväl egen programvara som programvara från andra företag som inte täcks av licensvillkor för en så kallad öppen källkod. Denna programvara/dessa programvarukomponenter skyddas av upphovsrätt. Miele's och tredje parts upphovsrättsliga befogenheter måste respekteras.

Dessutom finns det programvarukomponenter i maskinens integrerade kommunikationsmodul som omfattas av licensvillkor för öppen källkod. Komponenterna med öppen källkod tillsammans med tillhörande upphovsrättstexter, kopior av gällande licensvillkor och ytterligare information kan hämtas lokalt per IP via en webbläsare ([http\[s\]://<IP-adress>/Licenses](http[s]://<IP-adress>/Licenses)). De där angivna ansvars- och garantibestämmelserna för licensvillkoren för öppen källkod gäller endast gentemot den aktuella rättighetshavaren.

Miele AB
Industrivägen 20, Box 1397
171 27 Solna

Tel / Serviceanmälan:
08-562 29 000

www.miele.se

Tyskland

Miele & Cie. KG
Carl-Miele-Straße 29
33332 Gütersloh

K 4002 ..., K 4003 ...

sv-SE

M.-Nr. 12 542 770 / 02