

Інструкція з експлуатації та гарантія якості Прально-сушильна машина



Обов'язково прочитайте дану інструкцію з експлуатації і монтажний план перед установкою - підключенням - використанням приладу. Тим самим Ви зможете захистити себе та запобігти пошкодженню приладу.

ЗМІСТ

Ваш внесок в охорону навколишнього середовища	6
Заходи безпеки та застереження	7
Керування прально-сушильною машиною	16
Панель керування.....	16
Дисплей із сенсорним керуванням і сенсорні кнопки.....	16
Головне меню	17
Приклади керування.....	18
Використання приладу.....	20
Перше введення в експлуатацію	21
Miele@home	22
1. Встановлення мови текстових повідомлень	23
2. Налаштування Miele@home	23
3. Налаштування формату часу	24
4. Знімання транспортувального кріплення	24
5. Налаштування TwinDos	25
6. Запуск програми калібрування	28
Екологічно безпечне прання та сушіння	29
ПРАННЯ	30
1. Підготовка білизни.....	30
Загальні рекомендації	30
2. Вибір програми.....	31
3. Вибір програмних налаштувань	32
4. Завантаження прально-сушильної машини	34
5. Дозування миючих засобів	35
6. Запуск програми	41
7. Кінець програми/виймання білизни	42
Віджимання	42
Огляд програм	44
Виконання програми	50
Опції	53
Мийний засіб.....	55
Пристрій пом'якшення води	55
Кондиціонер, засіб для надання форми, крохмаль	55
СУШІННЯ	59
1. Підготовка білизни.....	59
2. Вибір програми.....	60
3. Вибір програмних налаштувань	61
4. Завантаження прально-сушильної машини	62

5. Запуск програми	62
6. Кінець програми/виймання білизни	63
Огляд програм	64
Час обдування	69
Термовіджимання	70
Опції	70
ПРАННЯ ТА СУШІННЯ	71
1. Підготовка білизни.....	71
2. Вибір програми.....	71
3. Завантаження прально-сушильної машини	71
4. Вибір програмних налаштувань	72
5. Дозування мийних засобів.....	72
6. Запуск/завершення програми.....	72
Після кожного прання чи сушіння	73
Змінити виконання програми	74
Змінення програми (захист від дітей).....	74
Переривання програми.....	74
Переривання програми.....	74
Індивідуальні програми	75
Створення персональних програм	75
Асистент прання та сушіння	77
Таймер/SmartStart	78
Заміна картриджів TwinDos	80
Чищення та догляд	81
Запуск програми догляду	81
Догляд TwinDos	81
Очищення машини.....	82
Змив ворсу	82
Очищення корпусу та панелі	83
Очищення відсіку для м'яких засобів	83
Чищення сітчастого фільтра в системі подачі води.....	85
Що робити, якщо ...?	86
Не відбувається запуск жодної програми.	86
Повідомлення про помилку після переривання програми.....	87
Повідомлення про помилку після завершення програми	88
Несправності з TwinDos	90

ЗМІСТ

Несправності з TwinDos	91
Загальні проблеми, що виникають під час експлуатації прально-сушильної машини	92
Незадовільний результат прання	95
Незадовільний результат сушіння	96
Дверцята не відчиняються	97
Відчинення дверцят при зупинці виконання програми і/або порушенні електропостачання	98
Сервісна служба	100
Куди звертатись у разі виникнення несправностей	100
Гарантійний строк	100
Устаткування, що можна придбати додатково	100
База даних EPREL	100
Символи щодо догляду	101
Установлення	102
Вигляд спереду	102
Вигляд ззаду	103
Місце встановлення	104
Перенесення прально-сушильної машини до місця встановлення	104
Демонтаж транспортувального кріплення	104
Встановлення транспортувального кріплення	106
Вбудовування під стільницю	106
Вирівнювання прально-сушильної машини	107
Система захисту від протікання	108
Подача води	109
Злив води	110
Підключення до електромережі	111
Технічні характеристики	112
Технічний регламент	113
Параметри витрат	114

Установки	116
Управлін. / індикація 	117
Мова 	117
ПІН-код.....	117
Пам'ять.....	117
Поточний час.....	117
Гучність звук. сигнал.....	117
Яскравість дисплея.....	118
Одиниці температури.....	118
Виконання програми.....	118
TwinDos.....	118
Ступінь забруднення.....	119
Рівень Більше води.....	119
Макс. рівень при полоск.....	119
Час замочування.....	119
Дод. попер. пр. Бавовна.....	120
Делікатний режим.....	120
Усунен. прилипання.....	120
Ступені сушіння.....	120
Збільш. фази охолод.....	121
З'єдн. побут. прил.....	121
Miele@home.....	121
Дистанційне керування.....	122
SmartGrid.....	122
Remote Update.....	123
Параметри приладу.....	124
Авторські права та ліцензії для експлуатації та керування програмним забезпеченням.....	124
Авторські права та ліцензії для комунікаційного модуля.....	124
Вимоги до установки.....	125
Низький тиск води.....	125
Охолодження миюч. розч.....	125
Зниження температури.....	125
Мийні засоби для прання та догляду	126
Мийний засіб.....	126
Спеціальні мийні засоби 	127
Засоби для догляду за білизною 	128
Добавка 	128
Засоби для догляду за приладом.....	128
Гарантія якості товару	129

Ваш внесок в охорону навколишнього середовища

Утилізація транспортувальної упаковки

Упаковка захищає прилад від пошкоджень під час транспортування. Матеріали, з яких виготовлена упаковка, безпечні для навколишнього середовища і легко утилізуються, тому підлягають переробці.

Повернення упаковки для її вторинної переробки дозволяє економно витратити сировину та зменшувати кількість відходів. Ваш продавець забере упаковку.

Утилізація відпрацьованого приладу

Електричні та електронні прилади містять цінні матеріали. Наряду з цим, вони містять також речовини, суміші і деталі, які необхідні для функціонування і безпеки приладів. За умов неналежного використання відпрацьованого приладу або при його потрапленні в побутове сміття, такі речовини можуть завдати шкоди здоров'ю людини або навколишньому середовищу. Тому в жодному випадку не утилізуйте відпрацьований прилад із звичайним побутовим сміттям.



Натомість віднесіть прилад до офіційного пункту утилізації відпрацьованих електричних і електронних приладів у Вашому місті. За видалення особистих даних на відпрацьованому приладі відповідальність несе користувач. Простежте, щоб до відправлення приладу на утилізацію, він зберігався в недоступному для дітей місці.



► **Обов'язково** прочитайте дану інструкцію з експлуатації.

Ця прально-сушильна машина відповідає нормам технічної безпеки. Однак неправильна експлуатація може призвести до травм і матеріальних збитків.

Перед введенням прально-сушильної машини в експлуатацію обов'язково прочитайте інструкцію з експлуатації. Вона містить важливі вказівки щодо встановлення, безпеки, використання та обслуговування. Таким чином ви зможете запобігти травмуванню та пошкодженню прально-сушильної машини.

Відповідно до норми IEC 60335-1 компанія Miele виразно вимагає прочитати та враховувати попередження, вказівки з безпеки та встановлення прально-сушильної машини.

Компанія Miele не може нести відповідальність за пошкодження, спричинені ігноруванням цих вказівок.

Дбайливо зберігайте цю інструкцію з експлуатації та передайте її наступному власникові приладу.

Належне використання

► Ця прально-сушильна машина може використовуватися у домашньому господарстві та подібних побутових середовищах.

► Використовуйте прилад лише в побутових цілях для

- прання текстильних виробів, на етикетці з догляду яких виробником задекларовано, що вони придатні для машинного прання.
- сушіння, випраних у воді текстильних виробів, на етикетці з догляду яких виробником задекларовано, що вони придатні для сушіння у машині.

Заходи безпеки та застереження

Всі інші способи використання є неприпустимими. Miele не несе відповідальності за пошкодження, причиною яких є невідповідне використання або неправильна експлуатація приладу.

- ▶ Ця прально-сушильна машина не передбачена для використання на відкритому повітрі.
- ▶ Особам, які за станом здоров'я або за браком досвіду чи відповідних знань не можуть впевнено користуватися сушильною машиною, не рекомендується її експлуатація без нагляду або керівництва з боку відповідальної особи.

Якщо Ви маєте дітей

- ▶ Діти до восьми років повинні знаходитись на безпечній відстані від прально-сушильної машини або під постійним наглядом.
- ▶ Діти старші восьми років можуть керувати прально-сушильною машиною без нагляду, якщо вони настільки опанували роботу з нею, що можуть робити це впевнено. Діти повинні розуміти можливу небезпеку, пов'язану з експлуатацією приладу.
- ▶ Дітям не дозволяється очищувати прилад без нагляду.
- ▶ Не залишайте без нагляду дітей, якщо вони знаходяться поблизу приладу. Ніколи не дозволяйте дітям грати із приладом.

Техніка безпеки

- ▶ Перед установкою перевірте прально-сушильну машину на наявність зовнішніх ушкоджень. Пошкоджену машину забороняється встановлювати та вводити в експлуатацію.
- ▶ Перед підключенням прально-сушильної машини обов'язково перевірте параметри підключення (запобіжники, напругу, частоту) на типовій табличці з параметрами Вашої мережі. У випадку сумнівів проконсультуйтеся з фахівцем-електриком.
- ▶ Електробезпека цієї прально-сушильної машини гарантована тільки в тому випадку, якщо вона підключена до системи захисного заземлення згідно припису. Дуже важливо перевірити дотримання цієї основної умови забезпечення електробезпеки, а у разі сумніву доручіть фахівцеві-електрикові перевірити домашню електропроводку. Компанія Miele не може нести відповідальності за пошкодження, причиною яких є відсутність або обрив захисного з'єднання.
- ▶ З міркувань безпеки не використовуйте подовжувачі, багатомісні розетки або подібне (небезпека займання внаслідок перегріву).
- ▶ Внаслідок неправильно виконаних робіт з монтажу, техобслуговування або ремонтних робіт може виникнути серйозна небезпека для користувача, за яку виробник не несе відповідальності. Роботи з монтажу та обслуговування повинні виконувати лише авторизовані фахівці Miele.
- ▶ Враховуйте вказівки в розділах «Установлення» і «Технічні характеристики».

Заходи безпеки та застереження

► Цю прально-сушильну машину оснащено спеціальним елементом освітлення через особливі вимоги (наприклад, щодо температури, вологості, хімічної стійкості, зносостійкості та вібрації). Цей елемент освітлення можна використовувати лише за прямим призначенням. Елемент освітлення непридатний для освітлення приміщень. Замінювати його повинні лише вповноважені спеціалісти або фахівці сервісної служби Miele.

Ця прально-сушильна машина має 1 енергоефективне джерело світла G.

► Необхідно забезпечити постійний доступ до вилки для того, щоб можливо було від'єднати прально-сушильну машину від мережі.

► У випадку виникнення несправності або під час проведення чищення і догляду прально-сушильна машина вважається відключеною від електромережі лише тоді, якщо:

- мережну вилку машини витягнуто із розетки, або
- вимкнено запобіжник на електрощитку, або
- повністю викручено нарізний запобіжник на електрощитку.

► Система захисту від протікання Miele захищає від пошкоджень водою, якщо виконані наступні умови:

- підключення до води та електромережі здійснено належним чином.
- При умові виявлення несправностей прально-сушильна машина своєчасно ремонтується.

► Тиск води в лінії має становити мінімум 100 кПа і не має перевищувати значення 1 000 кПа.

► Тільки в разі використання оригінальних запчастин Miele гарантує, що вимоги щодо техніки безпеки будуть виконані в повному обсязі. Конструкції, що вийшли з ладу, повинні в повному обсязі замінитися тільки оригінальними запчастинами Miele.

- ▶ У випадку ушкодження мережного проводу його заміна повинна виконуватися фахівцями, авторизованими фірмою Miele, щоб уникнути виникнення небезпеки для користувача.
- ▶ Цю прально-сушильну машину не можна використовувати в нестационарних умовах (наприклад, кораблях).
- ▶ Не впроваджуйте жодних змін у роботі/будові прально-сушильної машини, якщо на це Ви не маєте особливого дозволу фірми Miele.
- ▶ Можлива тимчасова або постійна робота на відокремленій або немережевій синхронній системі електропостачання (наприклад, автономні мережі, резервні системи). Необхідною умовою експлуатації є відповідність системи енергопостачання вимогам стандарту EN 50160 або подібного. Захисні заходи, передбачені в побутових установках і в цьому виробі Miele, мають також забезпечувати їхнє функціонування й роботу в автономному режимі або в режимі несинхронної роботи, або ж їх слід замінити еквівалентними заходами в установці. Як описано, наприклад, в актуальній публікації VDE-AR-E 2510-2.
- ▶ Гарантія втрачає силу, якщо ремонт прально-сушильної машини проводився не авторизованими фахівцями Miele.

Належне використання

- ▶ Не встановлюйте машину в приміщеннях, де існує небезпека промерзання. Замерзлі шланги можуть прорватись або лопнути, а надійність електроніки при температурах нижче нуля знижується.
- ▶ Перед введенням в експлуатацію необхідно зняти транспортвальне кріплення зі зворотньої сторони прально-сушильної машини (див. розділ «Установлення», підрозділ «Знімання транспортувального кріплення»). Інакше під час віджимання незняте транспортвальне кріплення може пошкодити машину та прилади/меблі, що знаходяться поряд.

Заходи безпеки та застереження

- ▶ Перекрийте водопровідний кран за умов тривалої відсутності (напр., під час відпустки), особливо це необхідно, якщо поблизу прально-сушильної машини немає зливу в підлозі (водостоку).
- ▶ Небезпека течі! Перед тим, як звішувати зливний шланг на раковину, переконайтесь, що злив води відбувається досить швидко. Закріпіть шланг, щоб уникнути зісковзування. Сила зворотної віддачі витічної води може виштовхнути незакріплений шланг із раковини.
- ▶ Слідкуйте за тим, щоб сторонні предмети (напр., цвяхи, голки, монети, канцелярські скріпки) не потрапляли в прилад. Сторонні предмети можуть пошкодити частини приладу (напр., бак, барабан). Пошкоджені деталі можуть спричинити пошкодження пральної машини.
- ▶ Під час сушіння забороняється використовувати допоміжні предмети (напр., мішки, кульки). Такі предмети можуть розплавитися і пошкодити одяг або прально-сушильну машину.
- ▶ Небезпека отримання опіків через високі температури. Після сушіння металева пластина, що розташована всередині на склі дверцят, гаряча. Після сушіння широко відчиніть дверцята. Не торкайтеся металевої пластини.
- ▶ При правильному дозуванні миючого засобу необов'язково очищувати машину від накипу. Якщо у Вашій прально-сушильній машині всеодно утворились сильні вапняні відкладення, і потрібне очищення від накипу, використовуйте спеціальний засіб для очищення від накипу із захистом від утворення корозії. Цей засіб Ви можете придбати у Вашого продавця Miele або в сервісній службі. Чітко дотримуйтесь вказівок на упаковці засобу.
- ▶ Обережно відчиняйте дверцята після закінчення програми «Обробка парю». Існує небезпека опіків вихідною парю та високою температурою верхньої частини барабану та оглядовим склом. Відійдіть від пральної машини на один крок і дочекайтесь, коли пара випарується.

Заходи безпеки та застереження

► Через небезпеку займання **не дозволяється** сушіння текстильних виробів, які

- не були випрані.
- недостатньо випрані, мають масляні, жирові або інші забруднення (наприклад, кухонна білизна або білизна косметичних салонів, забруднена харчовими рослинними, мінеральними маслами, жирами, залишками косметичних кремів). Недостатнє очищення текстильних виробів може призвести до самозаймання білизни, навіть після завершення процесу сушіння або після діставання білизни із прально-сушильної машини.
- містять вогнебезпечні мийні засоби або залишки ацетону, алкоголю, бензину, нафти, гасу, плямовивідників, скипидару, засобу для видалення воску або хімікатів (наприклад, мопи, серветки, ганчірки для прибирання).
- містять залишки фіксаторів і лаків для волосся, рідин для зняття лаку або подібних речовин.

Тому ґрунтовно періть подібні сильнозабруднені текстильні вироби: використовуйте додаткову кількість пральних засобів або обирайте вищу температуру. У випадку сумнівів виперіть білизну ще раз.

► Через небезпеку займання не дозволяється сушіння текстильних виробів або речей,

- якщо для їх очищення використовувалися промислові хімічні засоби (наприклад, при хімічному чищенні),
- які переважно містять піногуму, гуму або подібні компоненти. До таких відносяться, наприклад, вироби з латексної піногуми, шапочки для душу, водонепроникні текстильні вироби, гумовані матеріали та одяг, подушки з піногумовим наповнювачем.
- наповнювач яких пошкодився (напр., подушки або куртки). Наповнювач може випасти і стати причиною займання.

Заходи безпеки та застереження

- ▶ Ополіскувачі або подібні засоби варто використовувати таким чином, як описано в інструкції з використання ополіскувача.
- ▶ Засоби для фарбування повинні бути придатними для побутового використання та для використання в прально-сушильній машині. Чітко дотримуйтесь рекомендацій фірми-виробника щодо їх застосування.
- ▶ Знебарвлювальні засоби можуть містити сполуки сірки і призвести до корозії. Їх не можна використовувати в прально-сушильній машині.
- ▶ За фазою нагрівання у багатьох програмах слідує фаза охолодження для забезпечення температури, при якій білизну не буде пошкоджено (наприклад, запобігання самозаймання білизни). Лише після завершення цієї фази програма вважається закінченою. Завжди виймайте білизну відразу після повного завершення програми.
- ▶ Застереження: В жодному випадку не виключайте прально-сушильну машину до завершення програми сушіння. У випадку виключення: негайно вийміть всю білизну і розправте її таким чином, щоб вона охолонула.
- ▶ Цю прально-сушильну машину не можна експлуатувати з розетками з управлінням, наприклад, з розетками з таймером або електричними системами з пристроєм вимкнення з піком навантаження. Якщо програма сушіння переривається до закінчення фази охолодження, існує небезпека самозаймання білизни.
- ▶ Текстильні вироби, які було оброблено засобами з вмістом розчинників, перед пранням потрібно добре прополоскати в чистій воді.
- ▶ Не допускається використання в машині засобів з вмістом розчинників (наприклад, бензину). Інакше можливе пошкодження деталей машини і виділення отруйних парів. Виникає також небезпека займання та вибуху!

Заходи безпеки та застереження

- ▶ У випадку попадання мийних засобів в очі негайно промийте їх великою кількістю ледь теплої води. Якщо Ви випадково проковтнули засіб, негайно зверніться до лікаря. Особам з пошкодженнями на шкірі або дуже чутливою шкірою варто уникати контакту з рідкими мийними засобами.
- ▶ Максимальне завантаження складає для прання 8,0 кг, для сушіння - 5,0 кг. Про менші завантаження для певних програм вказано в розділі «Огляд програм».

Устаткування

- ▶ Використовуйте лише оригінальне приладдя від Miele. У разі використання інших запчастин гарантійні вимоги, а також гарантійні зобов'язання та/або відповідальність за продукт анулюватимуться.
- ▶ Впевніться, що цоколь Miele, що можна придбати додатково, підходить до Вашої прально-сушильної машини.
- ▶ Miele надає гарантію на постачання запчастин після завершення серійного виробництва вашої прально-сушильної машини на термін до 15 років (не менше 10 років).

Компанія Miele не може нести відповідальності за пошкодження, причиною яких стало ігнорування вищенаведених заходів безпеки та застережень.

Керування прально-сушильною машиною

Панель керування

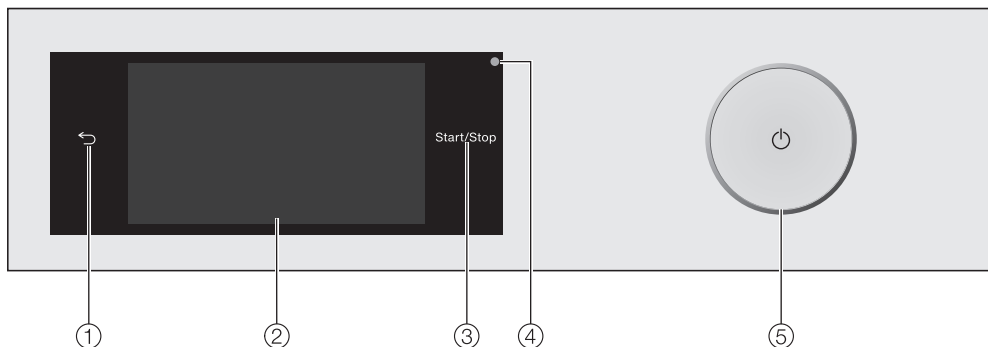

- ① **Сенсорна кнопка** ←
Для переходу на попередній рівень меню.
- ② **Дисплей із сенсорним керуванням**
- ③ **Сенсорна кнопка *Старт/Стоп***
Доторканням до сенсорної кнопки *Старт/Стоп* запускається вибрана програма, або переривається вже запущена програма. Сенсорна кнопка блимає відразу після запуску програми. Після запуску програми сенсорна кнопка світиться постійно.
- ④ **Оптичний інтерфейс**
Служить для сервісної служби місцем підключення комп'ютера.
- ⑤ **Кнопка** ⏻
Для ввімкнення та вимкнення прально-сушильної машини. Прально-сушильна машина автоматично вимикається, щоб заощадити енергію. Це відбувається через 15 хвилин після завершення програми/захисту від змінання або після ввімкнення, якщо не здійснюються подальші дії з керування машиною.

Дисплей із сенсорним керуванням і сенсорні кнопки

Сенсорні кнопки ← і *Старт/Стоп*, а також сенсорні кнопки на дисплеї реагують на дотик пальця.

Сенсорний дисплей можна подряпати гострими предметами, наприклад, олівцями.

Доторкайтеся до сенсорного дисплея лише пальцями.

Керування прально-сушильною машиною

Головне меню

Після ввімкнення прально-сушильної машини на дисплеї з'являється головне меню.

З головного меню ви потрапите в усі інші важливі підменю.

Доторкніться до сенсорної кнопки , щоб у будь-який час потрапити в головне меню. Попередньо встановлені значення не зберігаються.

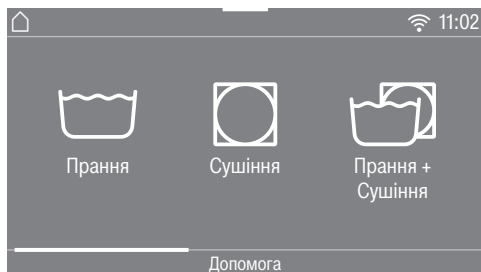

Проведіть пальцем по екрану, щоб перейти на наступну сторінку головного меню.

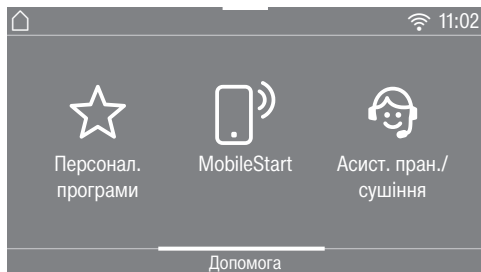

або



Прання

Ви можете вибрати конкретну програму прання.

Сушіння

Ви можете вибрати конкретну програму сушіння.

Прання + Сушіння

Ви можете вибирати програми, які виконують прання та сушіння без переривання циклу.

☆ Персонал. програми

Можна зберегти до 12 змінених вами програм прання (див. розділ «Індивідуальні програми»).

MobileStart

Завдяки MobileStart можна дистанційно керувати прально-сушильною машиною через мобільний додаток Miele.

Налаштування Дистанційне керування має бути ввімкненим.

Натисніть сенсорну кнопку MobileStart і дотримуйтесь вказівок на дисплеї.

Керування прально-сушильною машиною

🔗 Асист. пран./сушіння

Асистент прання та сушіння крок за кроком допоможе вибрати оптимальну програму прання та програму сушіння для вашої білизни (див. розділ «Асистент прання та сушіння»).

🕒 Чищення та догляд

У меню Чищення та догляд наведено опції догляду для системи TwinDos і програм Змив ворсу і Очищення машини (див. розділ «Чищення та догляд»).

⚙️ Установки

У меню Установки можна налагодити електроніку прально-сушильної машини відповідно до ваших потреб (див. розділ «Налаштування»).

Приклади керування

Списки вибору

Меню «Прання» (єдиний варіант)

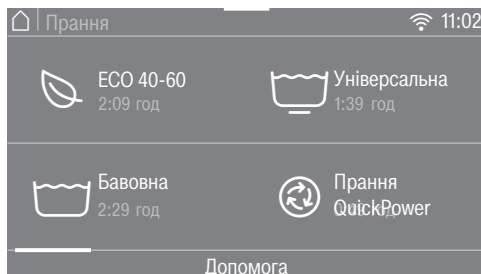

Ви можете гортати вправо або вліво, проводячи пальцем по екрану. Торкніться пальцем дисплея та проведіть ним у потрібному напрямку.

Оранжева смужка прокрутки вказує, що доступні інші можливості для вибору.

Щоб вибрати програму прання, доторкніться до назви відповідної програми.

Дисплей переходить до головного меню вибраної програми.

Керування прально-сушильною машиною

Меню «Опції» (множинний вибір)

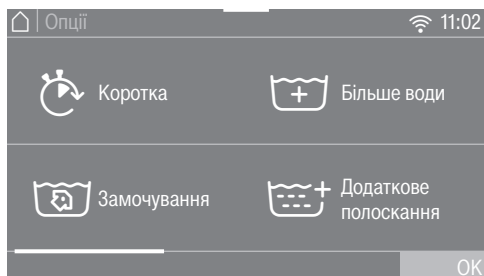

Ви можете гортати вправо або вліво, проводячи пальцем по екрану. Торкніться пальцем дисплея та проведіть ним у потрібному напрямку.

Оранжева смужка прокрутки вказує, що доступні інші можливості для вибору.

Щоб вибрати меню *Опції*, доторкніться до нього, або натисніть сенсорні кнопки, для яких доступне меню *Опції*.

Вибрані *Опції* виділено оранжевим кольором.

Щоб скасувати вибір однієї *Опції*, знову доторкніться до сенсорної кнопки цієї *Опції*.

Натиснувши на сенсорну кнопку *OK*, активуйте виділені *Опції*.

Встановлення числових значень

У деяких меню можна налаштувати числові значення.

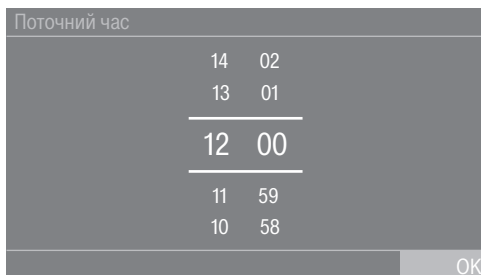

Вводьте числа, проводячи пальцем по екрану вгору або вниз. Поставте палець на цифру, яку потрібно змінити, і проведіть ним у бажаному напрямку. Підтвердьте встановлене числове значення, натиснувши сенсорну кнопку *OK*.

Повідомлення: Якщо коротко торкнутись оранжевих цифр, з'явиться цифрова клавіатура. Щойно ви ввели допустиме значення, сенсорна кнопка *OK* стає зеленою.

Керування прально-сушильною машиною

Розкривне меню

У розкривному меню може відображатись різна інформація, наприклад, про програму прання.



Торкніться до верхнього краю екрана посередині та проведіть пальцем по дисплею донизу.

Відображення довідки

У головному меню та в меню для вибору програми в нижньому рядку дисплея з'являється **Допомога**.

- Для відображення вказівки торкніться сенсорної кнопки **Допомога**.
- Доторкніться до сенсорної кнопки закрити, щоб повернутися до попереднього екрана.

Вихід із пункту меню

- Доторкніться до сенсорної кнопки ↶, щоб потрапити на попередній рівень меню.

Усі значення, які ви ввели до цього моменту й не підтвердили за допомогою кнопки **OK**, не зберігаються.

Використання приладу

Ця прально-сушильна машина має такі функції:

- **окремо прання**
із максимальним завантаженням (залежно від програми) 8,0 кг.
- **окремо сушіння**
із максимальним завантаженням (залежно від програми) 5,0 кг.
або
- **прання та сушіння без переривання циклу**
із максимальним завантаженням (залежно від програми) 5,0 кг.

Перше введення в експлуатацію

⚠ Несправності внаслідок неправильного встановлення та підключення.

Неправильне встановлення та підключення прально-сушильної машини призводять до серйозних матеріальних збитків.

Дотримуйтеся вказівок у розділі «Встановлення».

Машину на заводі було перевірено на функціональність, тому в барабані могла залишитись певна кількість води.

Знімання захисної плівки та заводських наклейок

■ Видаліть:

- захисну плівку (якщо вона є) із дверцят;
- усі заводські наклейки (якщо вони є) із фронтальної частини та кришки.

Наклейки, які Ви побачите після відкривання дверцят (наприклад, типову табличку), не можна знімати.

Картриджі з миючим засобом і коліно вийміть з барабана.

В барабані знаходяться 2 картриджі з миючими засобами для автоматичного дозування і коліно для шланга зливу води.

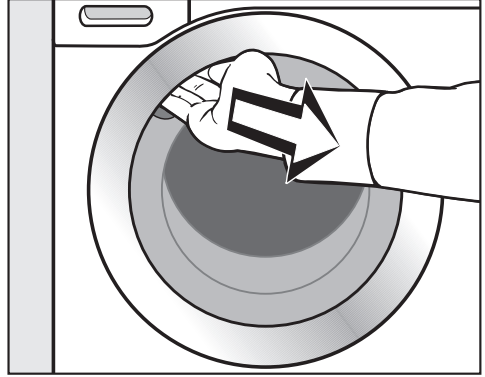

- Візьміться за виїмку і натисніть на ручку, щоб відчинити дверцята.
- Вийміть обидва картриджі і коліно.

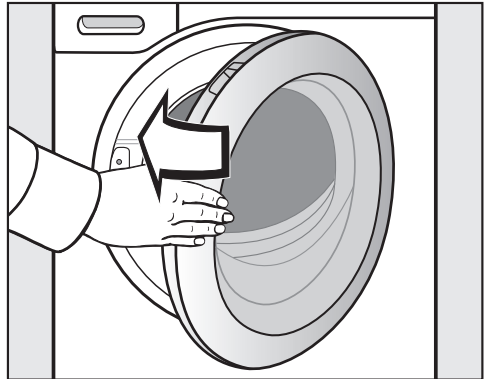

- Легким поштовхом зачиніть дверцята.

Перше введення в експлуатацію

Miele@home

Прально-сушильну машину оснащено інтегрованим модулем бездротової мережі.

Для використання знадобиться:

- бездротова локальна мережа
- мобільний додаток Miele
- обліковий запис користувача Miele. Обліковий запис користувача можна створити за допомогою мобільного додатка Miele.

Мобільний додаток Miele створює зв'язок між прально-сушильною машиною та домашньою бездротовою мережею.

Після того, як ви підключите прально-сушильну машину до своєї бездротової локальної мережі, ви зможете використовувати мобільний додаток, щоб виконувати, наприклад, такі дії:

- дистанційно керувати прально-сушильною машиною
- викликати інформацію про стан вашої прально-сушильної машини
- викликати інформацію про хід програми вашої прально-сушильної машини

Через підключення прально-сушильної машини до бездротової локальної мережі, споживання енергії зростає, навіть якщо прально-сушильна машина вимкнена.

Впевніться, що в місці розташування вашого приладу достатня потужність сигналу бездротової локальної мережі.

Доступність з'єднання бездротової локальної мережі

З'єднання бездротової локальної мережі працює на тій самій частоті, що й інші прилади (наприклад, мікрохвильові печі, іграшки з дистанційним керуванням). Це може призвести до тимчасових перешкод або до повного збою з'єднання. Тому стабільна доступність запропонованих функцій не гарантується.

Доступність Miele@home

Використання мобільного додатка Miele залежить від доступності служб Miele@home у вашій країні.

Служба Miele@home доступна не в усіх країнах.

Інформацію про доступність можна знайти на веб-сайті www.miele.com.

Додаток Miele

Додаток Miele@home Ви можете безкоштовно завантажити в Apple App Store® або Google Play Store™.

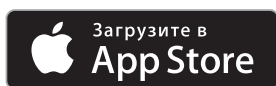

Ввімкнення прально-сушильної машини

- Натисніть кнопку .

Світиться повідомлення привітання.

Дисплей проведе вас через **6 кроків** першого введення в експлуатацію.

1. Встановлення мови текстових повідомлень

Надійде запит встановити бажану мову. Мову можна змінити в будь-який час за допомогою меню «Налаштування».

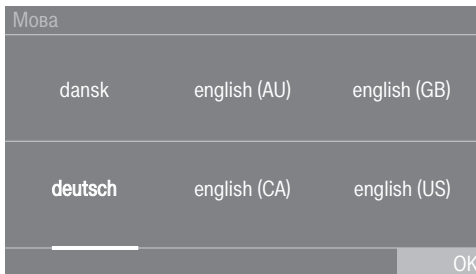

- Гортайте вправо або вліво, доки не з'явиться бажана мова.
- Доторкніться до сенсорної кнопки бажаної мови.

Вибрана мова виділяється *оранжевим* і дисплей перемикається на наступне налаштування.

2. Налаштування Miele@home

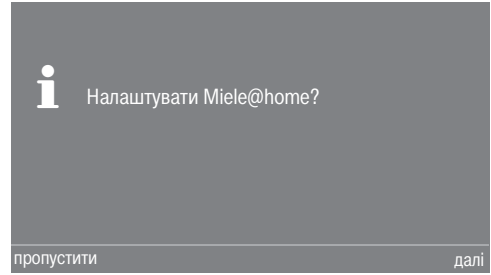

- Якщо ви хочете налаштувати Miele@home одразу, доторкніться до сенсорної кнопки далі.

Повідомлення: Якщо ви хочете налаштувати параметр пізніше, доторкніться до сенсорної кнопки пропустити. На дисплеї з'являється повідомлення:

i В подальшому установці можливі в меню "Установки / Miele@home".

Підтвердьте сенсорною кнопкою **OK**.

Вибір способу під'єднання

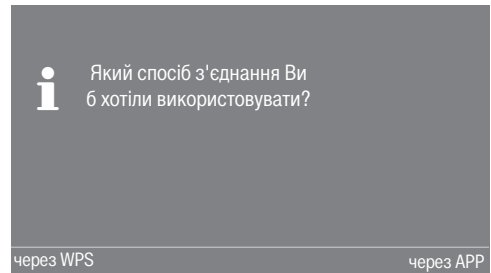

- Виберіть бажаний спосіб підключення.

На дисплеї та в мобільному додатку Miele ви зможете виконати такі кроки.

Перше введення в експлуатацію

3. Налаштування формату часу

Поточний час може відображатися у 24-годинному або 12-годинному форматі.

- Виберіть бажаний формат часу та підтвердьте, натиснувши сенсорну кнопку **OK**.

Дисплей переходить до налаштування часу.

Налаштування часу

Цей запит з'являється лише у випадку, якщо прально-сушильна машина ще не під'єднана до бездротової локальної мережі. У разі під'єднання до бездротової локальної мережі час налаштовується автоматично.

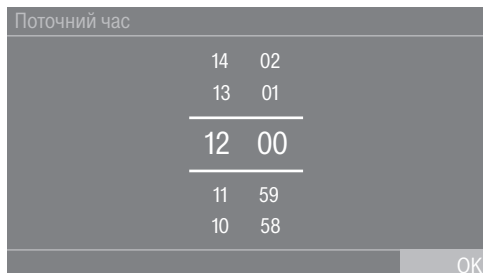

- Поставте палець на цифру, яку потрібно змінити, і проведіть ним у бажаному напрямку.
- Підтвердьте сенсорною кнопкою **OK**.

4. Знімання транспортувального кріплення

 Пошкодження через не зняте транспортувальне кріплення.

Не зняте транспортувальне кріплення може призвести до пошкоджень прально-сушильної машини та меблів/приладів, що знаходяться поруч.

Зніміть транспортувальне кріплення, як описано в розділі «Встановлення».

На дисплеї з'являється повідомлення:

 Зніміть транспорт. кріплення і візьміть до уваги заходи безпеки і вказівки щодо введення в експлуатацію, див. інструкцію.

- Підтвердьте знімання транспортувального кріплення сенсорною кнопкою **OK**.

Дисплей переходить до наступного налаштування.

5. Налаштування TwinDos

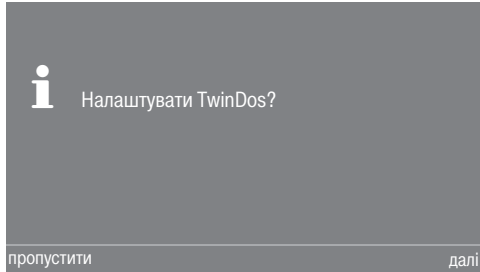

- Щоб налаштувати систему TwinDos відразу, доторкніться до сенсорної кнопки далі.

Повідомлення: Якщо ви хочете налаштувати параметр пізніше, доторкніться до сенсорної кнопки пропустити. На дисплеї з'являється повідомлення:

- і В подальшому установки можливі в меню "Установки / TwinDos"
Підтвердьте сенсорною кнопкою ОК.

Налаштування відсіку ①

Далі описується налаштування для UltraPhase 1 і UltraPhase 2 від Miele. Налаштування іншого мийного засобу таке саме.

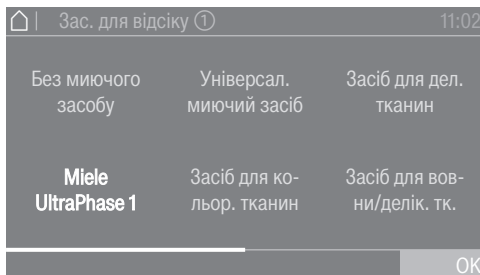

- Доторкніться до сенсорної кнопки Miele UltraPhase 1.



На дисплеї з'являється повідомлення:

- і Введіть рекомендації з дозування мийного засобу для прання виробів з нормальним ступенем забрудненості. При цьому врахуйте жорсткість води.

Кількість дозування для UltraPhase 1 для  (діапазон жорсткості II) попередньо встановлено.



- Підтвердьте попередньо встановлене значення сенсорною кнопкою ОК або скоригуйте значення.

UltraPhase 1	
 Діапазон жорсткості I	46 мл
 Діапазон жорсткості II	58 мл
 Діапазон жорсткості III	70 мл

На дисплеї з'являється:

- і Вставити контейнер ①

Перше введення в експлуатацію

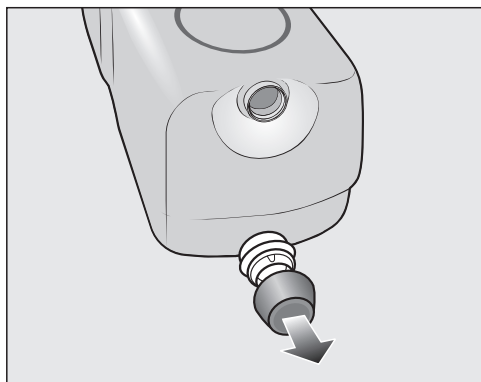

- Зніміть кришки з картриджів із мийним засобом UltraPhase 1.

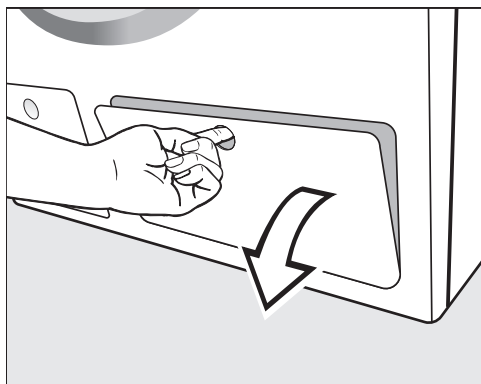

- Відкрийте кришку TwinDos.

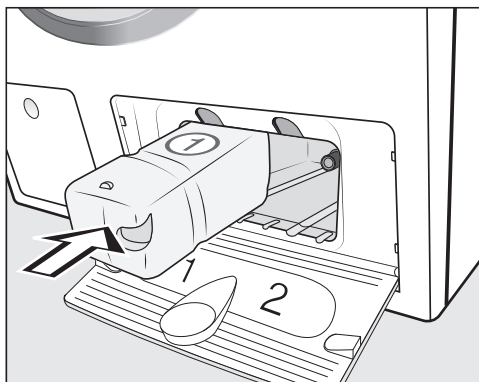

- Вставте картридж із мийним засобом для UltraPhase 1 у відсік 1 до фіксації.

На дисплеї з'являється повідомлення:

i Тепер виконайте установку для UltraPhase 2.



Налаштування відсіку ②

Кількість дозування для UltraPhase 2 для  (діапазон жорсткості II) попередньо встановлено.



- Підтвердьте попередньо встановлене значення сенсорною кнопкою OK або скоригуйте значення.

Перше введення в експлуатацію

UltraPhase 2	
 Діапазон жорсткості I	36 мл
 Діапазон жорсткості II	45 мл
 Діапазон жорсткості III	54 мл

На дисплеї з'являється:

i Вставте контейнер ②

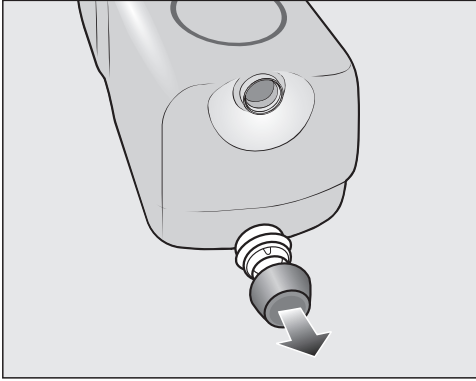

■ Зніміть кришки з картриджів із мийним засобом UltraPhase 2.

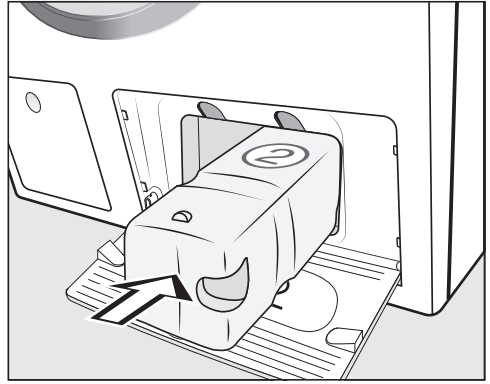

■ Вставте картридж із мийним засобом для UltraPhase 2 у відсік 2 до фіксації.

На дисплеї з'являється повідомлення:

i TwinDos налаштов. Змінити налаштування Ви можете в меню "Установки" / TwinDos.

■ Підтвердьте сенсорною кнопкою ОК.

■ Закрийте кришку TwinDos.

Індикація на дисплеї переходить до програми калібрування.

Перше введення в експлуатацію

6. Запуск програми калібрування

Для оптимального використання води, електроенергії і відмінного результату прання та сушіння потрібно обов'язково виконати калібрування машини.

Потрібно запустити програму *Бавовна* без білизни та без мийних засобів.

Запуск іншої програми можливий лише після калібрування.

На дисплеї з'являється повідомлення:

i Відкрийте водопровідний кран і запустіть програму "Бавовна 90°C" з пустим барабаном.

- Підтвердьте сенсорною кнопкою **OK**.

Дисплей переходить до головного меню програми *Бавовна*.



- Відкрийте водопровідний кран.
- Доторкніться до сенсорної кнопки *Старт/Стоп*.

Програма калібрування прально-сушильної машини запущена. Тривалість становить прибіл. 2 години.

Наприкінці на дисплеї з'являється повідомлення:

i Введення в експлуатацію завершено

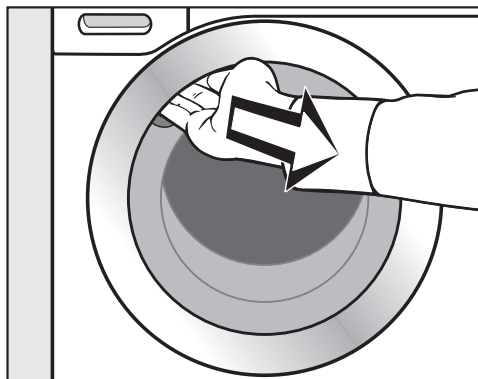

- Візьміться за виїмку та натисніть на ручку, щоб відчинити дверцята.

Повідомлення: Залиште дверцята відчиненими, щоб барабан міг висохнути.

- Вимкніть прально-сушильну машину за допомогою кнопки .

Використання води та енергії

- Використовуйте максимальний обсяг завантаження відповідно до програми прання. Тоді використання води та енергії буде найменшим з огляду на загальну кількість.
- Програми, що роблять використання енергії та води ефективнішим, зазвичай довше виконуються. Продовження часу виконання програми дає змогу значно знизити температуру під час прання, зберігаючи при цьому хороший результат. Наприклад, програма ECO 40-60 має довший час виконання, ніж програма Бавовна 40 °C або 60 °C. Проте програма ECO 40-60 ефективніша щодо витрати енергії та води.
- Невеликі, дещо забруднені речі слід прати, використовуючи програму Експрес 20.
- Сучасні мийні засоби дають змогу прати за низької температури прання (наприклад, 20 °C). Для економії енергії можна використовувати відповідні налаштування температури.
- Для забезпечення гігієни в прально-сушильній машині рекомендовано час від часу розпочинати цикл прання з температурою понад 60 °C. За допомогою повідомлення Гігієна Інфо: оберіть меню "Чищення та догляд" та оберіть програму "Очищення машини" на дисплеї прально-сушильна машина нагадає про необхідність очищення.

Миючий засіб

- Для точного дозування використовуйте функцію автоматичного дозування.
- Під час дозування враховуйте ступінь забруднення білизни.
- Рекомендується використовувати миючий засіб у кількості не більше, ніж зазначено на упаковці.

Порада при наступному машинному сушінні

Для економії електроенергії при сушінні вибирайте максимальну швидкість віджимання після прання, а також під час термовіджимання.

ПРАННЯ

1. Підготовка білизни



- Спорожніть кишені.

⚠ Пошкодження сторонніми предметами.

Голки, монети, скріпки тощо можуть пошкодити речі та деталі приладу.

Перевірте речі, щоб у кишенях не було сторонніх предметів.

Сортування білизни

- Сортуйте текстильні вироби за кольором та символами на етикетці (на комірці або в бічному шві).

Повідомлення: Часто під час першого прання темні вироби дещо «линяють». Щоб уникнути фарбування речей, періть темні та світлі речі окремо.

Попередня обробка плям

- Якщо необхідно, очистьте перед пранням плями на речах; найкраще, коли плями ще свіжі. Промокніть плями рушником, який не линяє. Не тріть.

Повідомлення: Плями (кров, яйце, кава, чай тощо) можна видалити, скориставшись корисними порадами, які можна знайти в глосарії Miele. Глосарій Miele можна знайти на сайті Miele.

⚠ Можливе пошкодження мийними засобами, що містять розчинники. Бензин для чищення, засоби для видалення плям тощо можуть пошкодити пластикові деталі пральної машини.

Під час обробки виробів мийними засобами, які містять розчинники, стежте за тим, щоб такі засоби не контактували з пластиковими деталями.

⚠ Небезпека вибуху через мийні засоби, які містять розчинники. Під час використання засобів для чищення з вмістом розчинників може утворитися вибухонебезпечна суміш.

Не використовуйте у прально-сушильній машині засоби з вмістом розчинників.

Загальні рекомендації

- Під час прання гардин: зніміть ролики й металеву стрічку або покладіть їх у чохол.
- Зашийте або вийміть «кісточки» бюстгальтера.
- Застебніть замки, липучки, гачки та петлі перед пранням.
- Застебніть подушки та ковдри, щоб туди не потрапили дрібні речі.

Не періть вироби, які мають позначку **не підлягає пранню** (символ ).

2. Вибір програми

Ввімкнення прально-сушильної машини

- Натисніть кнопку .

Вмикається освітлення барабана.

Освітлення барабана вимикається автоматично через декілька хвилин.

Повідомлення: Щоб знову ввімкнути підсвічування барабана, відкрийте розкривне меню в меню «Огляд» і торкніться до сенсорної кнопки .

На дисплеї з'являється головне меню.

Вибір програми

- Доторкніться до сенсорної кнопки Прання.

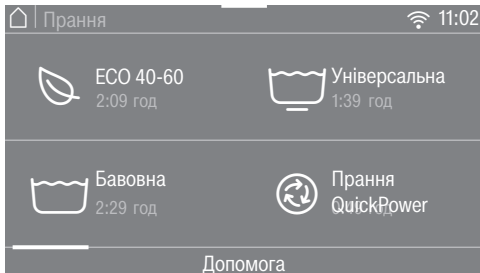

- Гортайте на дисплеї вправо, доки не з'явиться бажана програма.
- Доторкніться до сенсорної кнопки програми.

Дисплей переходить до головного меню програми.



У вас є 3 додаткові можливості вибору програм.

- Збережені індивідуальні програми
- Асистент прання/сушіння
- Miele MobileStart

ПРАННЯ

3. Вибір програмних налаштувань

Вибір температури

Можна змінити попередньо встановлену температуру для програми прання.

Значення температури у прально-сушильній машині можуть відрізнятися від вибраних. Поєднання енергоспоживання та часу прання забезпечує оптимальні результати.

- Доторкніться до сенсорної кнопки Температура.
- Виберіть бажану температуру.

Дисплей переходить до головного меню програми прання.

Вибір швидкості віджимання

Можна змінити попередньо встановлену швидкість віджимання для програми прання.

- Доторкніться до сенсорної кнопки Швидк. віджим.
- Виберіть бажану швидкість віджимання.

Дисплей переходить до головного меню програми прання.

Активация TwinDos

Дозування TwinDos встановлено автоматично в усіх програмах, у яких можливе дозування.

1. Вимкнення або ввімкнення TwinDos

- Торкніться до сенсорної кнопки TwinDos і виберіть викл. або вкл..

2. Вибір мийного засобу

Під час установаження 2-фазної системи Miele надійде запит про колір білизни, що переться.

- Виберіть Біл. для прання білої білизни або Кол. – для прання кольорової білизни.

Якщо використовується інший мийний засіб, необхідно вибрати саме його.

- Виберіть відсік ① або ②.

Повідомлення: Відображаються тільки мийні засоби, допустимі для використання під час прання.

3. Вибір ступеня забруднення

На дисплеї з'явиться запит ступеня забруднення білизни.

- Виберіть незначний, нормальн. та сильний.
- Підтвердьте вибір сенсорною кнопкою ОК.

TwinDos ввімкнено.

Дисплей переходить до головного меню програми прання.

Докладнішу інформацію наведено в розділі «Прання», підрозділ «5. Дозування мийних засобів», підрозділ «TwinDos».

Вибір опцій

Ви можете доповнити програми прання опціями.

- Доторкніться до сенсорної кнопки Опції.
- Виберіть одну або кілька опцій.

Не всі опції можуть поєднуватися між собою. Опції, які не можна поєднувати, відображаються темним кольором і недоступні для вибору.

- Підтвердьте сенсорною кнопкою ОК.

Дисплей переходить до головного меню програми прання.

Докладнішу інформацію наведено в розділі «Прання», підрозділ «Опції».

Активація CapDosing

Ви можете використати капсульне дозування для програми прання.

- Доторкніться до сенсорної кнопки CapDosing.

На дисплеї з'являться капсули, які можна вибрати для поточної програми прання.

- Оберіть бажаний вид капсул.

Капсульне дозування активовано.

Дисплей переходить до головного меню.

Докладнішу інформацію наведено в розділі «Прання», підрозділ «5. Дозування мийних засобів», «CapDosing».

Вибір плям

Щоб краще відіпрати білизну, можна вибрати різні типи плям. Програма прання буде налаштована відповідним чином.

- Доторкніться до сенсорної кнопки Плями.
- Оберіть зі списку види плям вашої білизни.
- Підтвердьте вибір сенсорною кнопкою ОК.

Під час вибору певних видів плям з'являється інформаційний текст із підказками.

- Підтвердьте його за допомогою сенсорної кнопки ОК.

Дисплей переходить до головного меню.

⌚ Таймер

За допомогою таймера можна встановити час закінчення або старту програми.

Докладнішу інформацію наведено в розділі «Таймер/SmartStart».

ПРАННЯ

4. Завантаження прально-сушильної машини

Відчинення дверцят

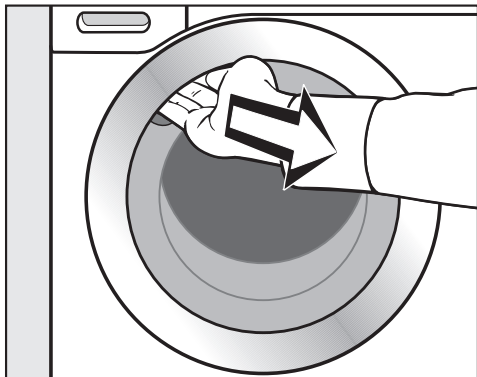

- Візьміться за виїмку та натисніть на ручку, щоб відчинити дверцята.

Перед завантаженням перевірте, чи немає в барабані домашніх тварин або сторонніх предметів.

- Покладіть білизну в барабан у розправленому вигляді.

Прання різної за розміром білизни ефективніше, бо білизна краще розподіляється під час віджимання.

За максимального завантаження витрати електроенергії та води з урахуванням загальної кількості білизни будуть оптимальними. Перевантаження погіршує результат прання та сприяє утворенню складок.

Повідомлення: У розкритому меню відображається максимальне завантаження для вибраної програми.

Закривання дверцят

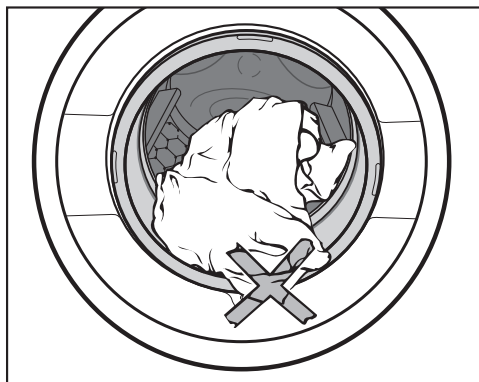

- Стежте за тим, щоб між дверцятами й ущільненням не защемилася білизна.

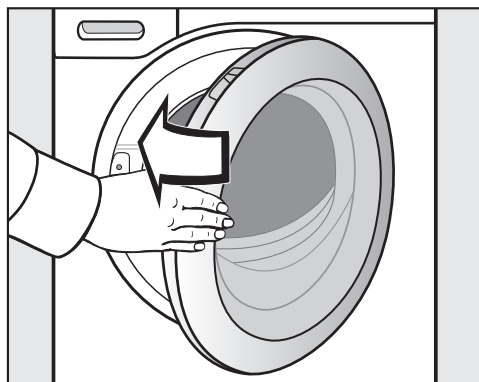

- Легким поштовхом зачиніть дверцята.

5. Дозування миючих засобів

Ви можете додавати миючі засоби, використовуючи TwinDos **(A)**, відсік для миючих засобів **(B)** або CapDosing **(C)**.

(A) TwinDos

Ця прально-сушильна машина оснащена системою TwinDos.

TwinDos потрібно активувати, див. розділ «Перше введення в експлуатацію».

Принцип роботи UltraPhase 1 і UltraPhase 2

UltraPhase 1 – це рідкий мийний засіб, який розчиняє бруд та видаляє загальні типи плям. UltraPhase 2 – це вибільник, який видаляє складні забруднення. Обидва засоби дозуються окремо під час певного етапу прання для досягнення найкращих результатів. Із UltraPhase 1 і UltraPhase 2 ретельно очищаються білі та кольорові речі. UltraPhase 1 і UltraPhase 2 ви можете придбати в одноразових картриджах за адресою shop.miele.ua або в спеціалізованому магазині Miele.

Увімкнення дозування TwinDos

Дозування TwinDos встановлено автоматично в усіх програмах, у яких можливе дозування.

Повідомлення: Дозування мийних засобів попередньо встановлено. У разі сильного піноутворення за допомогою меню  *Налаштування, Хід програми, TwinDos* можна зменшити дозування.

Зміна дозування TwinDos

Ви можете змінити попередньо встановлений склад кольору білизни.

- Торкніться до сенсорної кнопки TwinDos і виберіть потрібний склад кольору.



Вимкнення дозування TwinDos

- Доторкніться до сенсорної кнопки TwinDos.
- Доторкніться до сенсорної кнопки *Викл.*

ПРАННЯ

Вибір ступеня забруднення

Ступені забруднення білизни поділені на 3 групи:

-  незначний жодних видимих забруднень і плям
-  звичайн. видимі забруднення та/або поодинокі незначні плями
-  сильний значні видимі забруднення та/або плями

Дозування мийного засобу через TwinDos і кількість води під час полоскання встановлено на ступінь забруднення  звичайн..

- Доторкніться до сенсорної кнопки TwinDos для вибору іншого ступеня забруднення.

Кількість мийного засобу та кількість води для полоскання відповідно налаштується.

У деяких програмах не можна встановити ступінь забруднення. Такі програми передбачені лише для середньо забрудненої білизни.

Використання інших засобів для видалення плям

Якщо ви хочете використати додаткові засоби для видалення плям, у вас є наступні можливості:

- Використати капсули Booster та активувати CapDosing
- Додати плямовивідник у відділення  відсіку для мийних засобів.

В Відсік для мийних засобів

Ви можете використовувати всі види мийних засобів, які придатні для використання в побутових пральних машинах. Зверніть увагу на поради з використання та дозування на упаковці засобу.

Стежте за тим, що дозування TwinDos було вимкнене.

Наповнення мийним засобом

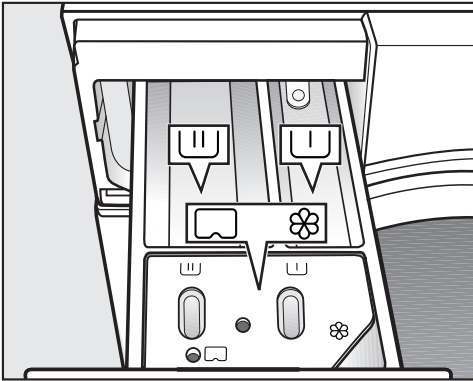

■ Витягніть відсік для мийних засобів і наповніть його мийним засобом.

- ┌) Мийний засіб для попереднього прання
- ┌) Мийний засіб для основного прання, включаючи замочування
- ⊗ Кондиціонер, засіб для надання форми, рідкий крохмаль або капсула

Використання рідкого мийного засобу для попереднього прання

Використовувати рідкий мийний засіб під час основного прання за умови активного попереднього прання неможливо.

Для основного прання використовуйте порошок мийний засіб.

Використання таблеток або капсул для прання

Таблетки чи капсули для прання завжди додавайте безпосередньо в барабан. Дозування через відсік для мийних засобів у такому випадку неможливе.

ПРАННЯ

Заповнення ополіскувача

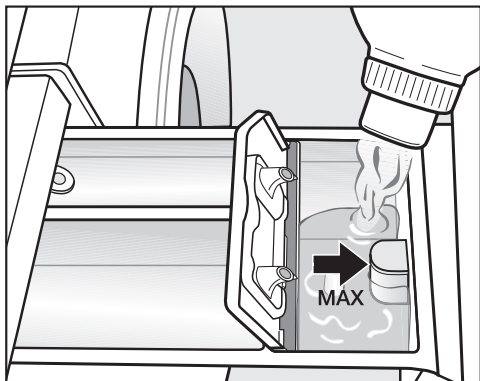

- Налийте кондиціонер, засіб для надання форми або рідкий крохмаль у відсік ☼. **Враховуйте максимальний рівень наповнення.**

Засіб виміється під час останнього циклу полоскання. У кінці програми прання у відсіку ☼ ще залишається трохи води.

Здійснивши декілька разів автоматичне накрохмалювання, очистьте відсік для мийних засобів, особливо сифон.

Поради для дозування

Під час дозування мийного засобу враховуйте ступінь забруднення білизни та кількість завантаження. При меншому завантаженні зменште дозування (наприклад, при половинному завантаженні зменште кількість мийного засобу на $\frac{1}{3}$).

Замало мийного засобу:

- Білизна не відпирається і згодом стає сірою та жорсткою.
- У прально-сушильній машині утворюється цвіль.
- Жир не повністю вимивається з пральної машини.
- На нагрівальних елементах утворюються вапняні відкладення.

Забгато мийного засобу:

- Незадовільний результат прання, полоскання та віджимання.
- Збільшуються витрати води за рахунок автоматичного включення додаткового циклу полоскання.
- Збільшується навантаження на навколишнє середовище.

Детальну інформацію про мийні засоби та їх дозування ви знайдете у розділі «Прання», підрозділ «Мийні засоби».

© CapDosing

Якщо вибрано налаштування CapDosing, для цієї програми прання засіб дозується капсулою.

Для програми прання можна вибрати тільки капсулу.

Існують капсули із 3 різними складами:

- ☼ = Засіб для догляду за білизною (наприклад, кондиціонер, засіб для просочення)
- ☼☼ = Добавки (наприклад, засіб для накрохмалювання)
- ☼☼☼ = Мийний засіб (лише для основного прання)

Одна капсула завжди містить необхідну кількість засобу для процесу прання.

Капсули можна замовити за адресою shop.miele.ua, у сервісній службі Miele або придбати у спеціалізованому магазині Miele.

⚠ Небезпека для здоров'я внаслідок неправильного поводження з капсулами.

Інгредієнти, які входять до складу капсул, під час проковтування або контакту зі шкірою можуть спричинити небезпеку для здоров'я.

Зберігайте капсули в недоступному для дітей місці.

Встановлення капсули

- Відкрийте відсік для мийних засобів.

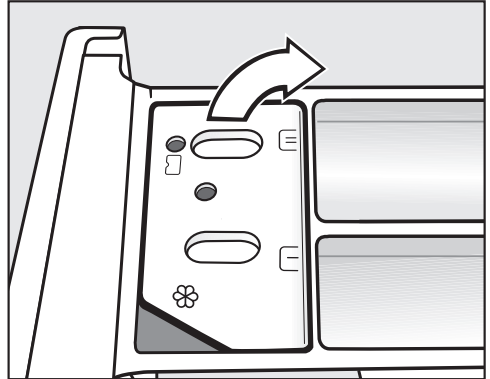

- Відкрийте кришку відсіку ☼☼☼.

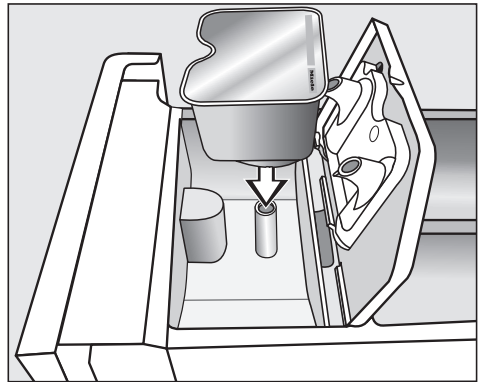

- Міцно притисніть капсулу.

ПРАННЯ



- Після завершення програми вийміть порожню капсулу.

З технічних причин у капсулі залишається трохи води.

- Закрийте кришку та міцно її притисніть.
- Закрийте відсік для мийних засобів.

Під час встановлення у відсік для мийних засобів капсула відкривається. Якщо капсулу не було використано та ви виймаєте її з відсіку для мийних засобів, з неї може вилетіти засіб.

Утилізуйте капсулу та не використовуйте її знову.

Вміст капсули відповідного типу подається в машину під час програми прання в потрібний момент часу.

Під час капсульного дозування подача води в камеру  здійснюється лише через капсулу.

У разі використання капсули не додавайте в камеру  кондиціонер.

6. Запуск програми

Якщо блимає сенсорна кнопка *Старт/Стоп*, програму можна запускати.

- Доторкніться до сенсорної кнопки *Старт/Стоп*.

Дверцята заблокуються, і програму буде запущено.

На дисплеї відображається статус програми.

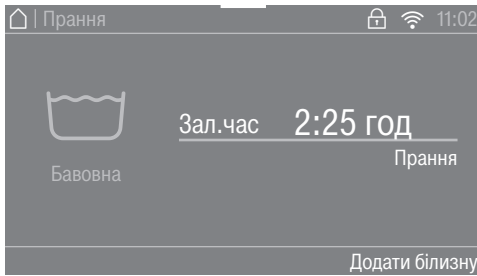

Прально-сушильна машина проінформує про досягнутий етап програми і залишкову тривалість програми.

Якщо вибрано час відстрочення, його буде показано на дисплеї.

Енергозбереження

Через 10 хвилин елементи індикації вимикаються. Сенсорна кнопка *Старт/Стоп* заблимає.

Ви можете знову ввімкнути елементи індикації:

- Доторкніться до сенсорної кнопки *Старт/Стоп* (не діє в поточній програмі).

Докладання білизни

Ви можете докласти чи вийняти білизну, поки на дисплеї світиться символ Додати білизну.

- Доторкніться до сенсорної кнопки *Додати білизну*.

На дисплеї з'явиться:

🌀 Будь ласка, зачекайте

Програму прання буде призупинено і дверцята розблокуються.

- Відкрийте дверцята.
- Докладіть білизну або вийміть її.
- Зачиніть дверцята.
- Доторкніться до сенсорної кнопки *Старт/Стоп*.

Виконання програми буде продовжено.

Зверніть увагу

Після запуску програми прально-сушильна машина не може визначити змінену кількість завантаження.

Тому після докладання або виймання білизни витрати будуть розраховані виходячи з максимального завантаження.

ПРАННЯ

7. Кінець програми/виймання білизни

У режимі захисту від змінання барабан обертається ще макс. 30 хвилин після завершення програми. Дверцята заблоковані, а на дисплеї з'являється: Кінець/захист від змін. і Розбл. кнопкою "Старт/Стоп".

- Натисніть кнопку *Старт/Стоп*.

Дверцята розблокуються.

Після закінчення часу функції захисту від змінання дверцята автоматично розблокуються.

- Відчиніть дверцята.
- Вийміть білизну.

Під час наступного прання забута в барабані білизна може дати усадку або пофарбувати іншу білизну.
Вийміть усі речі з барабана.

- Використану капсулу вийміть із відсіку для мийних засобів.
- Вимкніть прально-сушильну машину за допомогою кнопки .

Повідомлення: Дотримуйтеся вказівок у розділі «Після кожного прання чи сушіння».

Віджимання

Програма	об/хв
ECO 40-60	1 600
Бавовна	1 600
Універсальна	1 200
QuickPower	1 600
Тонка білизна	900
Сорочки	900
Вовна	1 200
Джинси	900
Верхній одяг	800
Просочення	1 000
Гардини	600
Експрес 20	1 200
Спортивний одяг	1 200
Темні речі	1 200
Спортивне взуття	600
Шовк	600
Пухові вироби	1 200
Подушки	1 200
Бавовна Гігієна	1 600
Автоматична +	1 400
Нові речі	1 200
Злив/Віджимання	1 600
Лише полоскання	1 600
Накрохмалювання	1 600
Бавовна 	1 600

Швидкість завершального віджимання в програмі прання

При виборі програми оптимальна швидкість віджимання для програми прання з'явиться на дисплеї.

У деяких програмах можна вибрати більшу швидкість.

У таблиці наведено найбільше можливе значення.

Скасування кінцевого віджимання (Закінчення полоскання)

- Виберіть опцію Зупин.полоск..

Після останнього циклу полоскання білизна залишається у воді. Таким чином можна зменшити зминання білизни, якщо не виймати її з прально-сушильної машини відразу після завершення програми прання.

Запуск кінцевого віджимання:

Встановлено оптимальну швидкість віджимання для вибраної програми. Ви можете змінити швидкість віджимання.

- Доторкніться до сенсорної кнопки Змінити швидк. відж..
- Виберіть потрібну швидкість віджимання.
- За допомогою сенсорної кнопки *Старт/Стоп* запускається кінцеве віджимання.

Закінчення програми:

- Доторкніться до сенсорної кнопки Змінити швидк. відж..
- Виберіть швидкість 0 об/хв (без віджимання).

- Доторкніться до сенсорної кнопки *Старт/Стоп*.

Вода відкачується.

Полоскання з віджиманням

Білизна після основного прання та між циклами полоскання віджимается. Зі зменшенням швидкості кінцевого віджимання зменшується також швидкість віджимання під час полоскання.

Скасування проміжного та кінцевого віджимання

- Доторкніться до сенсорної кнопки Швидк. віджим..
- Виберіть швидкість 0 об/хв (без віджимання).



Після заключного циклу полоскання вода відкачується та вмикається функція захисту від зминання.

З таким налаштуванням у деяких програмах вмикається додатковий цикл полоскання.

ПРАННЯ

Огляд програм

ЕСО 40-60		максимум 8,0 кг	
Вироби	Середньозабруднена білизна		
Підказка	<ul style="list-style-type: none">- За один цикл прання можна випрати партію змішаної білизни з бавовни при температурі 40 °C і 60 °C.- Програма найефективніша щодо витрати енергії та води для прання бавовняної білизни.		
Вказівка для дослідних організацій: програма перевірки на відповідність законодавству ЄС щодо екологічного проектування № 2019/2023 та маркування з позначенням енерговитрати відповідно до указу № 2019/2014. Під час порівняльних випробувань дозування TwinDos має бути вимкненим.			
Бавовна		від 90 °C до холодної	максимум 8,0 кг
Вироби	Футболки, спідня білизна, столова білизна тощо, звичайна білизна, білизна з льону та змішаних тканин		
Підказка	- За особливих вимог до гігієнічної обробки білизни виберіть температуру 60 °C або вищу.		
Універсальна		від 60 °C до холодної	максимум 3,5 кг
Вироби	Вироби із синтетичних, змішаних тканин або бавовни, що не потребує дбайливого захисту		
Підказка	Для запобігання зминанню речей зменште швидкість віджимання.		
QuickPower		від 60 °C до 40 °C	максимум 4,0 кг
Вироби	Середньозабруднена білизна, яку можна прати зокрема й у програмі <i>Бавовна</i> .		
Підказка	Білизна завдяки особливому зволоженню та спеціальному ритму прання буде очищена особливо швидко і ретельно.		
Тонка білизна		від 60 °C до холодної	максимум 2,0 кг
Вироби	Делікатні вироби із синтетичних волокон, змішаних тканин або штучного шовку, віскози		
Підказка	Для запобігання зминанню речей відмовтеся від віджимання.		

Сорочки		від 60 °С до холодної	макс. 1,0 кг/2,0 кг
Вироби	Сорочки та блузи з бавовни та змішаних тканин		
Підказка	<ul style="list-style-type: none"> - Комірці та манжети піддавайте попередній обробці залежно від ступеня забруднення. - Сорочки та блузки виверніть навиворіт, застебніть ґудзики чи кнопки на планках, загорніть комірці та манжети всередину. - Для сорочок і блузок із шовку використовуйте програму <i>Шовк</i> . - Якщо ввімкнена опція <i>Попереднє розгладжування</i>, максимальне завантаження зменшується до 1,0 кг. 		
Вовна 		від 40 °С до холодної	максимум 2,0 кг
Вироби	Вироби з вовни або вовняних сумішей		
Підказка	Для запобігання зминанню речей дотримуйтесь інструкцій щодо швидкості кінцевого віджимання.		
Джинси		від 60 °С до холодної	максимум 3,0 кг
Підказка	<ul style="list-style-type: none"> - Джинсові вироби перед пранням слід вивертати навиворіт. - Джинсовий одяг часто «линяє» під час першого прання. Тому слід прати світлі та темні речі окремо. - Перед пранням застебніть застібки і блискавки. 		
Верхній одяг		від 40 °С до холодної	максимум 2,5 кг
Вироби	Функціональний текстиль, наприклад, куртки й штани зі спеціальними мембранами: Gore-Tex [®] , SYMPATEX [®] , WINDSTOPPER [®] тощо.		
Підказка	<ul style="list-style-type: none"> - Закрийте блискавки та липучки. - Не використовуйте кондиціонер. - За потреби верхній одяг можна обробити у програмі <i>Сушіння з просочуванням</i>. Обробка в цій програмі після кожного прання не рекомендована. 		

ПРАННЯ

Просочення		40 °С	максимум 2,5 кг
Вироби	Для додаткової обробки тканин із мікрОВОЛОКОН, лижних костюмів або столової білизни з переважно синтетичних волокон для надання виробу брудо- і водовідштовхувальних властивостей.		
Підказка	<ul style="list-style-type: none">- Текстильні вироби мають бути свіжовипрані, віджаті або висушені.- Для досягнення оптимального результату рекомендовано застосовувати термообробку. Ефекту можна досягти в прально-сушильній машині або прасуванням.		
Гардини		від 40 °С до холодної	максимум 2,0 кг
Вироби	Гардини, які дозволено прати в пральних машинах виробником.		
Підказка	<ul style="list-style-type: none">- Для видалення пилу виберіть <i>Попереднє прання</i>.- Для запобігання змінанню гардин зменште швидкість віджимання або відмовтесь від віджимання.- Зніміть ролики з гардин.		
Експрес		від 40 °С до холодної	максимум 3,5 кг
Вироби	Бавовняні текстильні вироби, які практично не носили або які мають незначні забруднення.		
Спортивний одяг		від 60 °С до холодної	максимум 2,5 кг
Вироби	Одяг для спорту та фітнесу, наприклад, спортивні штани, одяг із мікрОВОЛОКОН та флісу		
Підказка	<ul style="list-style-type: none">- Не використовуйте кондиціонер.- Враховуйте інформацію на етикетці з догляду за виробом від виробника.		
Темні речі		від 60 °С до холодної	максимум 3,0 кг
Вироби	Чорна та темна білизна з бавовни, змішані тканини		
Підказка	Перед пранням слід вивертати вироби навиворіт.		

Спортивне взуття		від 40 °С до холодної	максимум 2 пари
Вироби	Спортивне взуття (не шкіряне)		
Підказка	<ul style="list-style-type: none"> - Обов'язково враховуйте інформацію на етикетці з догляду за виробом від виробника. - Не використовуйте кондиціонер. - Видаліть сильні забруднення за допомогою щітки. - Для видалення пилу автоматично виконується попереднє ополіскування без мийних засобів. 		
Шовк 		від 30 °С до холодної	максимум 1,0 кг
Вироби	Шовк та тканини без вмісту вовни, які вимагають ручного прання.		
Підказка	Тонкі колготки та бюстгальтери необхідно прати в мішку для білизни.		
Пухові вироби		від 60 °С до холодної	максимум 2,0 кг
Вироби	Куртки, подушки, спальні мішки та інші вироби з пуховим наповнювачем		
Підказка	<ul style="list-style-type: none"> - Перед пранням видавіть повітря з виробів, щоб уникнути надмірного піноутворення. Для цього покладіть виріб у вузький мішок для прання або зв'яжіть його мотузкою. - Враховуйте інформацію на етикетці з догляду за виробом. 		
Подушки		від 60 °С до холодної	2 подушки (40 x 80 см) або 1 подушка 80 x 80 см
Вироби	Придатні для прання подушки із синтетичним наповнювачем		
Підказка	<ul style="list-style-type: none"> - Перед пранням видавіть повітря з виробів, щоб уникнути надмірного піноутворення. Для цього покладіть виріб у вузький мішок для прання або зв'яжіть його мотузкою. - Враховуйте інформацію на етикетці з догляду за виробом. 		

ПРАННЯ

Бавовна Гієна		від 90 °С до 60 °С	максимум 8,0 кг
Вироби	Бавовняні або льняні текстильні вироби, які мають безпосередній контакт зі шкірою або потребують особливих гігієнічних вимог, наприклад, спідня білизна, постільна білизна, постільні чохла (на матрацники).		
Підказка	Враховуйте інформацію на етикетці з догляду за виробом від виробника.		
Автоматична +		від 40 °С до холодної	максимум 5,0 кг
Вироби	Відсортовані за кольором партії білизни для програм <i>Бавовна</i> та <i>Делікатна</i>		
Підказка	Для кожного виду тканин обов'язково підбирається найкраща система догляду й ефективність прання завдяки автоматичним параметрам (наприклад, рівень води, ритм прання та віджимання).		
Нові текстильні ви- роби		від 40 °С до холодної	максимум 2,0 кг
Вироби	Нові речі з бавовни, синтетичних тканин або нові махрові речі		
Підказка	Під час прання видаляться залишки після виробництва.		
Злив/Віджимання		максимум 8,0 кг	
Підказка	<ul style="list-style-type: none">- Лише злив: встановіть віджимання на 0 об/хв.- Дотримуйтеся встановленої швидкості віджимання.		
Лише полоскання		максимум 8,0 кг	
Вироби	Для полоскання речей, випраних вручну		
Підказка	Під час прання виробів, які піддаються сильному змінанню, зменште швидкість кінцевого віджимання.		
Накрохмалювання		максимум 8,0 кг	
Вироби	Скатертини, серветки, спецодяг, який потрібно накрохмалити		
Підказка	<ul style="list-style-type: none">- Під час прання виробів, які піддаються сильному змінанню, зменште швидкість кінцевого віджимання.- Білизна, яку потрібно накрохмалити, має бути свіжовипрана без обробки кондиціонером.		



Бавовна <input type="checkbox"/>		<input type="checkbox"/> 60°C / <input type="checkbox"/> 40°C	максимум 8,0 кг
Вироби	середньозабруднена білизна		
Підказка	<ul style="list-style-type: none"> - За таких налаштувань прання бавовняної білизни витрати електроенергії та води будуть оптимальними. - За використання <input type="checkbox"/> 60°C досягнута температура є нижчою ніж 60 °C. Витрати води такі ж, як у програмі «Бавовна 60 °C». 		
Підказка для дослідних організацій: програма перевірки згідно з EN 60456.			

ПРАННЯ

Виконання програми

	Основне прання		Полоскання		Віджимання
	Рівень води	Цикл прання	Рівень води	Цикли полоскання	
ECO 40-60		Ⓐ		2-3 ²	✓
Бавовна		Ⓐ		2-5 ^{1,2,3}	✓
Універсальна		Ⓑ		2-4 ^{2,3}	✓
QuickPower		Ⓐ		2	✓
Тонка білизна		Ⓒ		2-4 ^{2,3}	✓
Сорочки		Ⓒ		3-4 ³	✓
Вовна		Ⓔ		2	✓
Джинси		Ⓑ		2-4 ^{2,3}	✓
Верхній одяг		Ⓒ		3-4 ³	✓
Просочення	-	Ⓑ		1	✓
Гардини		Ⓒ		3-4 ³	✓
Експрес 20		Ⓐ		1	✓
Спортивний одяг		Ⓒ		2-3 ³	✓
Темні речі		Ⓑ		3-5 ^{2,3}	✓
Спортивне взуття ⁴		Ⓓ		2	✓
Шовк		Ⓔ		2	✓
Пухові вироби ⁵		Ⓒ		3-4 ³	✓
Подушки ⁵		Ⓒ		3-4 ³	✓
Бавовна Гігієна		Ⓐ		3-5 ^{2,3}	✓
Автоматична +		Ⓐ Ⓑ		2-4 ^{2,3}	✓
Нові речі		Ⓑ		2-3 ³	✓
Лише полоскання	-	-		2	✓
Накромальювання		Ⓑ	-	-	✓

Пояснення містить на наступній сторінці.

-  = низький рівень води
-  = середній рівень води
-  = високий рівень води
- Ⓐ = цикл інтенсивного прання
- Ⓑ = цикл звичайного прання
- Ⓒ = цикл прання делікатних тканин
- Ⓓ = ритм розгойдування
- Ⓔ = цикл ручного прання
- ✓ = відбувається
- = не відбувається

Прально-сушильну машину оснащено електронним керуванням з автоматичною зважування. Прально-сушильна машина самостійно встановлює потрібну кількість води, залежно від кількості білизни та здатності тканин вбирати вологу.

Наведені приклади виконання програм виконуються завжди в основній програмі за максимального завантаження.

Дисплей прально-сушильної машини постійно відображає, на якому етапі перебуває запущена програма прання.

Особливості виконання програми

Захист від зминання

Барабан обертається ще до 30 хвилин після завершення програми, щоб запобігти утворенню складок.

Виняток: у програмах *Вовна* та *Шовк* захист від зминання не застосовується.

Прально-сушильну машину можна відкрити в будь-який час.

¹ При температурі 60 °C і вище виконуються 2 цикли полоскання. При температурі нижче за 60 °C виконуються 3 цикли полоскання.

² Додатковий цикл полоскання відбувається, якщо:

- у барабані утворилося занадто багато піни
- швидкість кінцевого віджимання менша за 700 об/хв

³ Додатковий цикл полоскання відбувається, якщо:

- Вибір опції *Додаткове полоскання*.

⁴ Попереднє полоскання:

- Для видалення пилу автоматично виконується попереднє ополіскування.

⁵ Запуск віджимання:

- Перед пранням запускається віджимання, щоб видалити повітря з наповнювача.

ПРАННЯ

PowerWash

Розроблена Miele технологія прання PowerWash запускається в таких програмах:

- ECO 40–60 (з малим або середнім завантаженням)
- Бавовна (з малим або середнім завантаженням)
- QuickPower
- Універсальна
- Сорочки
- Автоматична +
- Тонка білизна

Принцип роботи

При звичайній технології прання використовується більше води, ніж може ввібрати білизна. Цей об'єм води має нагрітись.

У разі використання технології прання PowerWash використовується трохи більше води, ніж може ввібрати білизна. Вода, яка не ввібралась білизною, нагріває барабан і білизну та постійно подається на білизну. Таким чином знижуються витрати електроенергії.

Активація

Технологія прання PowerWash **автоматично** активується у вказаних далі програмах.

Технологія PowerWash не виконується за таких умов:

- Встановлена швидкість кінцевого віджимання менша за 600 об/хв.

- Для основного прання (☹, ☹☹) вибрано CapDosing.
- Вибрано температуру прання понад 60 °С.
- Вибрано такі опції, як *Попереднє прання* або *Додавання води*.
- У програмі *Бавовна* встановлено більший обсяг завантаження.

Особливості

- Фаза замочування

До початку програми прання барабан прально-сушильної машини обертається кілька разів. Під час обертання барабана вода подається на білизну для досягнення кращого результату змочування.

У кінці фази змочування досягається оптимальний рівень води.

Прально-сушильна машина відкачує за потреби зайву воду й подає трохи свіжої води.

- Шуми під час фази нагрівання

Під час нагрівання білизни в барабані можуть виникати незвичні шуми (булькання).

Опції

Ви можете доповнити програми прання опціями.

Не всі опції можна вибрати для всіх програм.

Вибір опцій

- Доторкніться до сенсорної кнопки Опції.
- Виберіть одну або кілька опцій.

Не всі опції можуть поєднуватися між собою. Опції, які не можна поєднувати, відображаються темним кольором і недоступні для вибору.

- Підтвердьте сенсорною кнопкою ОК.

Дисплей переходить до головного меню програми прання.

SingleWash

Дає змогу ефективно прати дуже маленькі порції завантаження (< 1 кг) за звичайного ходу програми. Тривалість прання скорочено.

Зверніть увагу на такі вказівки:



- Використовуйте рідкі мийні засоби.
- Зменште кількість мийного засобу до щонайбільше 50 % від вказаного значення для ½ завантаження.

Екстра дбайлива

Обертання барабана та тривалість прання зменшаться. Легкозабруднені речі швидко відпираються.

Попереднє розгладжування

Для зменшення утворення складок наприкінці програми білизна розгладжується. Для оптимального результату зменште максимальний обсяг завантаження на 50 %. Менша кількість білизни покращує результат.

Одяг має бути придатним для сушіння в машині ☺ ☺ і для прасування  .

У деяких програмах швидкість віджимання зменшується.

Швидко

Для текстилю з легкими забрудненнями без видимих плям.

Час основного прання скорочується.

Додавання води

Рівень води під час прання та полоскання збільшується. У програмі Лише полоскання виконується додатковий цикл полоскання.

Для опції Більше води можна вибрати інші функції, як описано в розділі «Налаштування».

Попереднє прання

Для видалення значних забруднень, наприклад, пилу, піску.

ПРАННЯ

Замочування

Для сильно забрудненої білизни з присохлими забрудненнями.





Ви можете вибрати час замочування від 30 хвилин до 5 годин 30 хвилин, як описано в розділі «Налаштування».

Заводське налаштування – 30 хв.

Інтенсивна

Для особливо забрудненої та стійкої до механічного впливу білизни. Завдяки підвищенню механічного навантаження та застосуванню вищих температур підвищується ефект очищення.

Для алергіків

У разі особливих гігієнічних вимог до випраних виробів. Збільшення енергоспоживання дає змогу подовжити час температурної витримки. Збільшення витрати води покращує ефективність ополіскування. Речі мають бути придатні для сушіння в машині   і для прасування  .

Особливо тихо

Рівень шуму під час програми прання буде знижено. Використовуйте цю функцію, якщо хочете прати під час відпочинку. Активується опція *Закінчення полоскання* і збільшується тривалість програми.

Зупинка полоскання

Після останнього циклу полоскання білизна залишається у воді. Таким чином можна зменшити зминання білизни, якщо не виймати її з прально-сушильної машини відразу після завершення програми прання.

Додаткове полоскання

Для особливо гарного результату прання активуйте додатковий цикл полоскання.

Мийний засіб

Ви можете використовувати будь-які миючі засоби, які придатні для використання в побутовій пральній машині. Вказівки щодо застосування і дозування Ви знайдете на упаковці засобу.

Дозування залежить від:

- ступеня забруднення білизни
- кількості білизни
- жорсткості води

Якщо ви не знаєте ступінь жорсткості води, зверніться до місцевої станції водопостачання.

Пристрій пом'якшення води

При ступенях жорсткості II і III Ви можете додати засіб для пом'якшення води, щоб зекономити використання миючого засобу. Правильне дозування вказане на упаковці. Спочатку засипте миючий засіб, потім засіб для пом'якшення води.

Кількість миючого засобу тоді відповідає як при ступені жорсткості I.

Ступені жорсткості води

Діапазон жорсткості	Загальна жорсткість в ммоль	в німецьких градусах °d
м'яка (I)	0 – 1,5	0 – 8,4
середня (II)	1,5 – 2,5	8,4 – 14
жорстка (III)	понад 2,5	понад 14

Дозатори

Для дозування миючого засобу користуйтеся дозаторами (кульками), що рекомендуються виробником, особливо під час дозування рідких миючих засобів.

Ємності для багаторазового використання

Для зменшення кількості відходів купуйте по можливості ємності з мючим засобом, які можна наповнювати та використовувати багаторазово.

Кондиціонер, засіб для надання форми, крохмаль

Кондиціонер робить текстильні вироби м'якими на дотик і зменшують утворення статичної електрики під час машинного сушіння.

Засоби для надання форми – це синтетичні крохмалі, які надають текстильним виробам більшої пружності.

Крохмаль надає текстильним виробам жорсткості та щільності.

ПРАННЯ

Окреме використання кондиціонера, засобу для надання форми чи крохмалю

Засіб для накрохмалювання потрібно підготувати згідно з вказівками на упаковці.

Повідомлення: Під час полоскання з кондиціонером активуйте опцію *Більше води*.

- Наповніть кондиціонером відсік  або вставте капсулу.
- Наповніть рідким засобом для накрохмалювання/надання форми відсік , а порошковим або в'язким засобом – відсік .
- Виберіть програму *Лише полоскання*.
- За потреби змініть швидкість кінцевого віджимання.
- За умови застосування капсули доторкніться до сенсорної кнопки *CapDosing* і активуйте капсулу.
- Доторкніться до сенсорної кнопки *Старт/Стоп*.

Освітлення/фарбування

 Пошкодження внаслідок використання знебарвлювальних засобів.

Засоби для освітлення призводять до корозії прально-сушильної машини.

Не використовуйте в прально-сушильній машині засоби для освітлення.

Фарбування в прально-сушильній машині дозволено лише в побутових потребах. Тривалий вплив солі, яка міститься у фарбниках, руйнує нержавіючу сталь. Чітко дотримуйтеся вказівок виробника засобу для фарбування.

При фарбуванні обов'язково виберіть опцію *Додавання води*.

Рекомендація щодо мийних засобів Miele

Мийні засоби Miele розроблені спеціально для щоденного використання в пральних машинах Miele. Докладнішу інформацію щодо цих мийних засобів можна переглянути в розділі «Мийні засоби для прання та догляду».

	MieleUltraPhase 1 і 2	Капсули Miele		
				
ЕСО 40–60	✓	-	✓	✓
Бавовна	✓	-	✓	✓
Універсальна	✓	-	✓	✓
QuickPower	✓	-	-	-
Тонка білизна	✓	✓	✓	-
Сорочки	✓	-	✓	✓
Вовна	-	✓	-	-
Джинси	✓	-	✓	-
Верхній одяг	-	✓	-	-
Просочення	-	-	✓	-
Гардини	✓	-	-	✓
Експрес 20	✓	-	✓	-
Спортивний одяг	-	✓	-	-
Темні речі	✓	-	✓	-
Спортивне взуття	✓	-	-	✓
Шовк	-	✓	-	-
Пухові вироби	-	✓	-	-
Подушки	-	✓	-	-
Бавовна Гігієна	✓	-	✓	✓
Автоматична +	✓	-	✓	✓
Нові речі	✓	-	✓	-
Лише полоскання	-	-	✓	-

✓ рекомендується

- не рекомендується

 Спеціальні мийні засоби (наприклад, WoolCare)

 Засіб для догляду за білизною (наприклад, кондиціонер)

 Додаток (наприклад, Booster)

ПРАННЯ

Рекомендації щодо мийного засобу відповідно до положення (ЄС) № 1015/2010

Рекомендації дійсні для діапазонів температур, наведених у розділі «ПРАННЯ», підрозділ «Огляд програми».

	Універсальна-	Колір-	Делікатна-та Вовна-		Спеціальний
			мийний засіб		
ECO 40–60	✓	✓	-	-	
Бавовна	✓	✓	-	-	
Універсальна	-	✓	-	-	
QuickPower	✓	✓	-	-	
Тонка білизна	-	-	✓	-	
Сорочки	✓	✓	-	-	
Вовна	-	-	✓	✓	
Джинси	-	✓ ¹	-	✓	
Верхній одяг	-	-	✓	✓	
Просочення	-	-	-	✓	
Гардини	✓ ²	-	-	✓	
Експрес 20	-	✓ ¹	-	-	
Спортивний одяг	-	-	✓	✓	
Темні речі	-	✓ ¹	-	✓	
Спортивне взуття	-	✓ ¹	-	-	
Шовк	-	-	✓	✓	
Пухові вироби	-	-	✓ ¹	✓	
Подушки	-	-	✓ ¹	✓	
Бавовна Гігієна	✓	✓	-	-	
Автоматична +	-	✓	-	-	
Нові речі	-	✓	-	-	

✓ рекомендується

- не рекомендується

¹ Рідкий мийний засіб

² Порошковий мийний засіб

Лише сушіння

Окреме сушіння необхідне, якщо не всі випрані текстильні вироби підлягають машинному сушінню або якщо партія білизни перевищує макс. завантаження для сушіння.

1. Підготовка білизни

Сортування білизни

- Сортуйте текстильні вироби залежно від типу волокон/тканини та залишкової вологості, наскільки це можливо.

Результатом буде рівномірно висушені білизна.

- Перед сушінням необхідно перевірити символи на етикетці з догляду.

Якщо символ відсутній, тоді сушіть білизну, використовуючи спеціально призначену програму.

Поради щодо сушіння

- Не сушіть дуже мокрі речі. Після прання добре віджміть речі протягом щонайменше 30 секунд.
- Вовняні та напіввовняні текстильні вироби можуть збитися й дати усадку. Сушіть такі вироби лише у програмі *Вовна*.
- Вироби з чистого льону сушіть лише за наявності відповідного символу на етикетці з догляду. Інакше такі вироби можуть стати «шорсткуватими».

- Трикотажні речі (наприклад, футболки, спідня білизна) часто дають усадку під час першого прання. Тому уникайте пересушування таких речей, щоб запобігти їх ще більшій усадці. Купуйте трикотажні речі більші на один або два розміри.
- Накрохмалені речі можна сушити. Проте для досягнення звичного результату обробки використовуйте подвійну кількість крохмалю.
- Не сушіть нові темні речі разом зі світлими речами. Темні речі можуть втрачати колір, або на них може осідати ворс іншого кольору.
- Дотримуйтесь вказівок щодо максимального обсягу завантаження для програм сушіння, які описано в розділі «Огляд програм». Результат сушіння та утворення складок залежать від завантаження. Що менше завантаження, то кращий результат. Тому, щоб досягти рівномірного сушіння з малим утворенням складок, потрібно зменшити завантаження.

СУШІННЯ

2. Вибір програми

Ввімкнення прально-сушильної машини

- Натисніть кнопку .

Вмикається освітлення барабана.

Освітлення барабана вимикається автоматично через декілька хвилин.

Повідомлення: Щоб знову ввімкнути підсвічування барабана, відкрийте розкритве меню в меню «Огляд» і торкніться до сенсорної кнопки .

На дисплеї з'являється головне меню.

Вибір програми

- Доторкніться до сенсорної кнопки Сушіння.

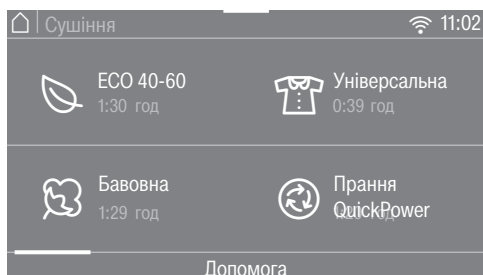

- Гортайте на дисплеї вправо, доки не з'явиться бажана програма.
- Доторкніться до сенсорної кнопки програми.

Дисплей переходить до головного меню програми.

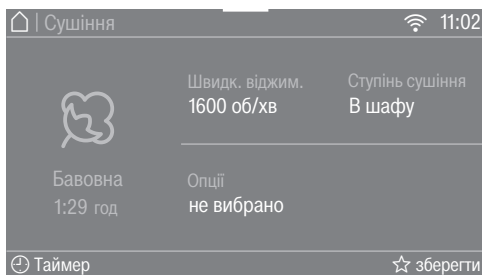

У вас є 3 додаткові можливості вибору програм:

- Збережені індивідуальні програми
- Асистент прання/сушіння
- Miele MobileStart

3. Вибір програмних налаштувань

Вибір швидкості термовіджимання

Можна змінити попередньо встановлену швидкість термовіджимання для програми сушіння.

- Доторкніться до сенсорної кнопки Швидк. віджим..
- Виберіть бажану швидкість віджимання.

Дисплей переходить до головного меню програми сушіння.

Вибір ступеня сушіння

Можна змінити попередньо встановлений ступінь сушіння для програми прання.

- Доторкніться до сенсорної кнопки Ступінь сушіння.
- Виберіть потрібний ступінь сушіння.

Дисплей переходить до головного меню програми прання.

Вибір опцій

Ви можете доповнити програми прання опціями.

- Доторкніться до сенсорної кнопки Опції.
- Виберіть одну або кілька опцій.

Не всі опції можуть поєднуватися між собою. Опції, які не можна поєднувати, відображаються темним кольором і недоступні для вибору.

- Підтвердьте сенсорною кнопкою ОК.

Дисплей переходить до головного меню програми прання.

Докладнішу інформацію наведено в розділі «Сушіння», підрозділ «Опції».

🕒 Таймер

За допомогою таймера можна встановити час закінчення або старту програми.

Докладнішу інформацію наведено в розділі «Таймер/SmartStart».

СУШІННЯ

4. Завантаження прально-сушильної машини

Відчинення дверцят

- Візьміться за виїмку і натисніть на ручку, щоб відчинити дверцята.

Перед завантаженням перевірте, чи немає в барабані домашніх тварин або сторонніх предметів.

- Покладіть білизну в барабан у розправленому вигляді.

У випадку перевантаження машини текстильні вироби труться між собою і зношуються, а результати сушіння погіршуються.

Завжди враховуйте дані про максимальне завантаження, які подані у розділі «Огляд програм».

Закривання дверцят

- Стежте за тим, щоб між дверцятами і ущільненням не защемилася білизна.
- Легким поштовхом зачиніть дверцята.

Дозатори, такі як мішечки або кульки, можуть розплавитись під час сушіння і пошкодити прально-сушильну машину або речі.

Не сушіть разом з речами дозатори.

Під час сушіння водопровідний кран необхідно тримати відкритим.

Повідомлення: У розкритому меню відображається максимальне завантаження для програми.

5. Запуск програми

Якщо блимає сенсорна кнопка *Старт/Стоп*, програму можна запускати.

- Доторкніться до сенсорної кнопки *Старт/Стоп*.

Дверцята заблокуються, і програму буде запущено.

На дисплеї відображається статус програми.

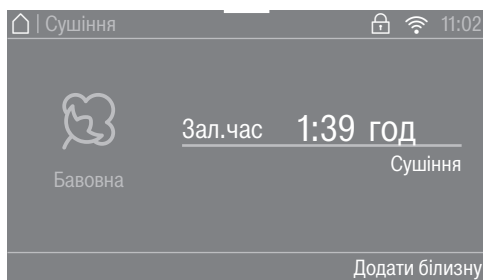

Прально-сушильна машина проінформує про досягнутий етап програми і залишкову тривалість програми.

Якщо вибрано час відстрочення, його буде показано на дисплеї.

Енергозбереження

Через 10 хвилин елементи індикації вимикаються. Сенсорна кнопка *Старт/Стоп* заблимає.

Ви можете знову ввімкнути елементи індикації:

- Доторкніться до сенсорної кнопки *Старт/Стоп* (не діє в поточній програмі).

Докладання білизни

Ви можете докласти чи вийняти білизну, поки на дисплеї світиться символ *Додати білизну*.

- Доторкніться до сенсорної кнопки
Додати білизну.

На дисплеї з'явиться:

⋯ Будь ласка, зачекайте

Програму прання буде призупинено і дверцята розблокуються.

- Відкрийте дверцята.
- Докладіть білизну або вийміть її.
- Зачиніть дверцята.
- Доторкніться до сенсорної кнопки *Старт/Стоп*.

Виконання програми буде продовжено.

Зверніть увагу

Після запуску програми прально-сушильна машина не може визначити змінену кількість завантаження.

Тому після докладання або виймання білизни витрати будуть розраховані виходячи з максимального завантаження.

6. Кінець програми/виймання білизни

У режимі захисту від зминання барабан обертається ще макс. 150 хвилин після завершення програми. Дверцята заблоковані, а на дисплеї з'являється: Кінець/захист від змін. і Розбл. кнопкою "Старт/Стоп".

- Доторкніться до кнопки *Старт/Стоп*.

Дверцята розблокуються.

Якщо вийняти білизну під час фази захисту від зминання, у ній може накопичитися тепло.

Розпряміть білизну, щоб залишкове тепло могло вийти.

Після закінчення часу функції захисту від зминання дверцята автоматично розблокуються.

- Відчиніть дверцята.
- Вийміть білизну.

Пересушена білизна може пошкодитись.

Вийміть усі речі з барабана.

Повідомлення: Дотримуйтеся вказівок у розділі «Після кожного прання чи сушіння».

СУШІННЯ

Огляд програм



* ця вага означає вагу сухої білизни.

¹ Докладнішу інформацію щодо Часу обдування наведено в кінці огляду програм.

ЕСО 40-60		максимум 5,0 кг*
В шафу		
	Вироби з бавовни: футболки, спідня білизна, білизна для немовлят, робочий одяг, куртки, покривала, фартухи, халати, махрові рушники, банні рушники, банні халати, байкова/махрова постільна білизна	
Бавовна		максимум 5,0 кг*
В шафу +, В шафу		
Вироби	Одно- та багат шарові вироби з бавовни: футболки, спідня білизна, білизна для немовлят, робочий одяг, куртки, покривала, фартухи, халати, махрові рушники/банні рушники/халати, байкова постільна білизна	
Під праску, У прасувальну машину, Час обдування¹		
Вироби	Вироби з бавовни та льону, які потребують додаткової обробки: столова білизна, постільна білизна, накрохмалена білизна.	
Підказка	Змотайте білизну, яка буде прасуватися в прасувальній машині: так вона залишиться вологою.	
Універсальна		максимум 3,5 кг*
В шафу плюс, В шафу, Під праску, Час обдування¹		
Вироби	Делікатні вироби із синтетики, бавовни або змішаних тканин, наприклад робочий одяг, халати, светри, сукні, штани, столова білизна, панчохи	
QuickPower		максимум 4,0 кг*
В шафу +, В шафу, Під праску, Час обдування¹		
Вироби	Цупкі текстильні вироби для програми <i>Бавовна</i>	
Вказівка	Для безперервного циклу прання та сушіння нормально забрудненої білизни тривалість виконання цієї програми особлива мала.	

Тонка білизна		максимум 1,0 кг*
В шафу плюс, В шафу, Під праску, Час обдування¹		
Вироби	Делікатні текстильні вироби із синтетичних волокон, змішаних тканин, штучного шовку або обробленої бавовни, наприклад, верхні сорочки, блузки, жіноча білизна, вироби з аплікаціями із символом ☑ на етикетці.	
Підказка	Для тканин, що сильно мнуться, зменште завантаження.	
Сорочки		максимум 1,0 кг*
В шафу плюс, В шафу, Під праску, Час обдування¹		
Вироби	Сорочки та блузки	
Підказка	<ul style="list-style-type: none"> - Сорочки та блузки виверніть навиворіт, застебніть ґудзики чи кнопки на планках, загорніть комірці та манжети всередину. - Для зменшення утворення складок речі на початку програми трохи зволожуються. 	
Вовна		максимум 2,0 кг*
3 хвилини		
Вироби	Вовняні вироби та вироби зі змішаних тканин: светри, в'язані кофти, панчохи.	
Підказка	<ul style="list-style-type: none"> - Вовняні вироби розправляються та стають пухнатими, але не висушуються до кінця. - Їх слід вийняти відразу після завершення програми. 	
Джинси		максимум 3,0 кг*
В шафу плюс, В шафу, Під праску, Час обдування¹		
Вироби	Будь-які джинсові вироби, наприклад, штани, куртки, спідниці, сорочки	

СУШІННЯ

Освіження		максимум 1,0 кг*
В шафу, Під праску, Час обдування¹		
Вироби	Сухі речі чи речі, які носили протягом короткого часу і не забруднили	
Підказка	<p>Для зменшення утворення складок речі на початку програми трохи зволожуються.</p> <ul style="list-style-type: none"> - В шафу: речі потрібні відразу. - Під праску: речі потрібно випрасувати чи повісити на вішалку для остаточного висихання. 	
Вказівка	За збільшенням завантаження та тривалості сушіння збільшується утворення складок.	
Кінцеве оброблення парю		максимум 2,0 кг*
Під праску		
Вироби	<p>Вологий, щойно випраний та віджатиий верхній одяг із бавовни або льону для зменшення кількості складок</p> <p>Верхній одяг має бути придатним для сушіння в машині ☺ ☺ і для прасування  .</p>	
Підказка	Речі слід вийняти одразу після закінчення програми і повішати на вішалку.	
Вказівка	Не підходить для вовни або тканин, що містять вовну.	
Верхній одяг		максимум 2,5 кг*
В шафу плюс, В шафу, Під праску, Час обдування¹		
Вироби	Верхній одяг із матеріалу, який підлягає сушінню в машині.	
Просочення		максимум 2,5 кг*
В шафу		
Вироби	Для термообробки придатних для машинного сушіння текстильних виробів, які були просочені	
Експрес 20		максимум 3,5 кг*
В шафу плюс, В шафу, Під праску, Час обдування¹		
Вироби	Цупкі текстильні вироби для програми Бавовна	
Вказівка	Для безперервного циклу прання та сушіння легкозабрудненої білизни тривалість цієї програми особлива мала.	

Спортивний одяг		максимум 2,5 кг*
В шафу плюс, В шафу, Під праску, Час обдування¹		
Вироби	Для спортивного одягу з матеріалу, придатного для машинного сушіння.	
Темні речі		максимум 3,0 кг*
В шафу плюс, В шафу, Під праску, Час обдування¹		
Вироби	Чорні й темні речі з бавовни або змішаних тканин	
Спортивне взуття		максимум 2 пари
Час обдування¹		
Вироби	Спортивне взуття, на етикетці з догляду якого виробником задекларовано, що воно придатне для машинного сушіння	
Підказка	Вийміть зі взуття устілки та покладіть його в барабан.	
Вказівка	Барабан не обертається.	
Шовк		максимум 1,0 кг*
8 хвилин		
Вироби	Вироби з шовку, які підходять для сушіння в сушильній машині: блузи, сорочки.	
Підказка	<ul style="list-style-type: none"> - Для зменшення кількості складок. - Текстильні вироби не висуюються повністю. - Їх слід вийняти відразу після завершення програми. 	
Пухові вироби		максимум 2,0 кг*
Час обдування¹		
Вироби	Куртки, подушки, спальні мішки та інші вироби з пуховим наповнювачем, що придатні для сушіння	
Підказка	Методом спроб встановіть оптимальний час сушіння.	
Подушки		2 подушки (40 x 80 см) або 1 подушка (80 x 80 см)
Час обдування¹		
Вироби	Придатні для сушіння подушки із синтетичним наповнювачем	
Підказка	Після сушіння подушки ще можуть залишатися вологими на дотик. Сушіть їх у цій програмі, доки на вашу думку вони не будуть сухими.	

СУШІННЯ

Бавовна Гігієна		максимум 5,0 кг*
В шафу		
Вироби	Речі з бавовни або льону, які мають безпосередній контакт зі шкірою, наприклад, спідня білизна, білизна для грудних дітей, постільна білизна	
Вказівка	Завдяки тривалій температурній витримці білизна сприймається сушішою.	
Автоматична +		максимум 3,0 кг*
В шафу плюс, В шафу, Під праску, Час обдування¹		
Вироби	Партія білизни для програм <i>Бавовна</i> та <i>Універсальна</i>	
Нові речі		максимум 2,0 кг*
В шафу плюс, В шафу, Під праску, Час обдування¹		
Текстильні вироби	Нові речі з бавовни, махрової чи поліефірної тканини	
Підказка		
Тепле обдування		максимум 4,0 кг*
Час обдування¹		
Вироби	- Досушування багат шарових речей, які сушаться нерівномірно: куртки, подушки, спальні мішки - Сушіння та освіження окремих предметів білизни	
Підказка	Спочатку не вибирайте найдовший час. Методом спроб встановіть оптимальний час сушіння.	
Холодне обдування		максимум 4,0 кг*
Час обдування¹		
Вироби	Всі вироби, які потрібно провітрити.	

Бавовна <input type="text"/>		максимум 5,0 кг*
В шафу		
Вироби	Середня за вологістю бавовна, яка описана як <i>Бавовна В шафу</i>	
Підказка	- З огляду на енерговитрати програма Бавовна <input type="text"/> найефективніша для сушіння середньої за вологістю бавовняної білизни.	
Вказівка для дослідних організацій: програма Бавовна <input type="text"/> це програма перевірки згідно з нормативом 392/2012/ЄС для енергомаркування згідно з EN 61121.		

¹ Час обдування

«Час обдування» особливо підходить при низькому завантаженні, або якщо необхідно висушити лише окремі речі. Речі сушаться під дією теплого повітря (можна вибрати час від 20 хвилин до 2 годин). Температура сушіння регулюється відповідно до програми. Спочатку не вибирайте найдовший час. Методом спроб встановіть оптимальний час сушіння.

СУШІННЯ

Термовіджимання

У деяких програмах для зменшення витрати електроенергії на етапі сушіння виконується термовіджимання.

Термовіджимання не використовується в разі вибору часу сушіння.

Максимальна швидкість термовіджимання відповідає допустимій швидкості віджимання відповідної програми прання.

Ви можете зменшити швидкість термовіджимання до 800 об/хв.

Опції

Ви можете доповнити програму сушіння за допомогою опцій.

Попереднє розгладжування

Для зменшення утворення складок наприкінці програми білизна розгладжується за допомогою пари. Швидкість термовіджимання зменшується. Для оптимального результату зменште максимальний обсяг завантаження на 50 %.

Одяг має бути придатним для сушіння в машині ☺ ☺ і для прасування ☹ ☹.

SingleDry

Дає змогу ефективно сушити дуже маленькі порції завантаження (< 1 кг) за звичайного ходу програми.

Тривалість сушіння попередньо встановлена. Тривалість сушіння можна змінити.

Залежно від властивостей партії білизни річ може бути ще вологою. Наступного разу виберіть довший час.

Дбайлива +

Виконується більш дбайливе сушіння делікатних текстильних виробів, наприклад, з акрилу (із символом на ярличку ☺).

Через нижчу температуру в разі вибору *Дбайлива плюс* у деяких програмах збільшується тривалість їх виконання.

Особливо тихо

Якщо сушіння потрібно виконати під час відпочинку, можна зменшити рівень шуму прально-сушильної машини.

- Сигнал зумера не лунає.
- Термовіджимання обмежено до швидкості 800 об/хв.

Прання та сушіння без перерви

Прання та сушіння без перерви рекомендується завжди у тому випадку, якщо є однакова кількість білизни як для прання, так і для сушіння, і не перевищується максимально припустиме завантаження для сушіння.

Обов'язково прочитайте розділи «Прання» та «Сушіння».

1. Підготовка білизни

- Спорожніть кишені.
- Сортуйте речі за кольором і видом тканини.
- Перевірте символи на етикетці з догляду.

2. Вибір програми

- Доторкніться до сенсорної кнопки Прання + сушіння.
- Гортайте на дисплеї вправо, доки не з'явиться бажана програма.
- Доторкніться до сенсорної кнопки програми.

Дисплей переходить до головного меню програми.

У вас є 3 додаткові можливості вибору програм:

- Збережені індивідуальні програми
- Асистент прання/сушіння
- Miele MobileStart

3. Завантаження прально-сушильної машини

- Відкрийте дверцята.

Перед завантаженням перевірте, чи немає в барабані домашніх тварин або сторонніх предметів.

- Покладіть білизну у барабан в розправленому вигляді.

Дозатори, такі як мішечки або кульки, можуть розплавитись під час сушіння і пошкодити прально-сушильну машину або речі. Не сушіть разом з речами дозатори.

- Закрийте дверцята.

ПРАННЯ ТА СУШІННЯ

4. Вибір програмних налаштувань

- Виберіть потрібну температуру, швидкість віджимання та ступінь сушіння й підтвердьте за допомогою кнопки *OK*.

Мінімальну швидкість віджимання обмежено до рівня 800 об/хв. У деяких програмах неможливо змінити швидкість.

- Якщо потрібно, виберіть *TwinDos* або *CapDosing*.
- Якщо потрібно, виберіть також інші опції або функцію видалення плям.

Для термовіджимання приймається відображена швидкість віджимання програми прання. У разі вибору *Особливо тихо* максимальна швидкість віджимання становить 900 об/хв.

Термовіджимання не використовується в разі вибору часу сушіння.

- Виберіть час відстрочення, якщо потрібно.

5. Дозування мийних засобів

- Дозуйте мийний засіб за допомогою *TwinDos*, *CapDosing* або відсіку для мийних засобів.

6. Запуск/завершення програми

- Доторкніться до сенсорної кнопки *Старт/Стоп*, яка світиться.

Дверцята блокуються.

Виконується запуск програми.

Після закінчення програми розпочинається фаза захисту від зминання.

Під час захисту від зминання дверцята ще заблоковані.

- Натисніть кнопку *Старт/Стоп*.

Дверцята розблоковуються.

Якщо вийняти білизну під час фази захисту від зминання, у ній може накопичитися тепло. Розпряміть білизну, щоб залишкове тепло могло вийти.

Після закінчення часу функції захисту від зминання дверцята автоматично розблокуються.

- Відкрийте дверцята і вийміть білизну.

Дотримуйтеся вказівок у розділі «Після кожного прання чи сушіння».

Після кожного прання чи сушіння

- Відкрийте дверцята **широко**.

 **Небезпека отримання опіків** через гарячий метал.

Після сушіння металева пластина, що розташована на внутрішньому склі дверцят, гаряча.
Не торкайтеся металевої пластини.

- Вийміть білизну.

Білизна, яка залишилась, під час наступного прання чи сушіння може збігтися, втратити колір чи пошкодитися.

Не забувайте білизну в барабані.

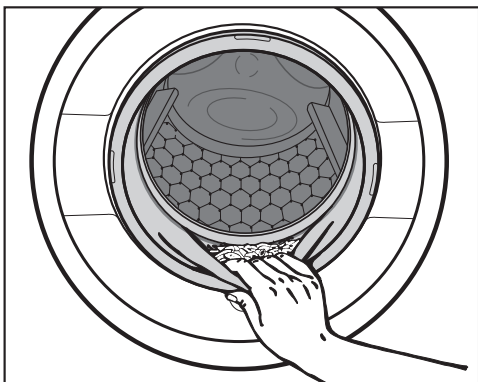

- Перевірте зону ущільнення барабана на наявність сторонніх предметів.
- Після сушіння видаліть застряглі ворсинки з кільцевого ущільнення та на оглядовому склі.

Повідомлення: Залиште дверцята відчиненими, щоб барабан міг висохнути.

- Вимкніть прально-сушильну машину за допомогою кнопки .

Повідомлення: Залиште відсік для мийних засобів відчиненим, щоб він міг висохнути.

Після сушіння особливо рекомендовано використовувати програму Змив ворсу, щоб у барабані та резервуарі для мийного засобу не накопичувався ворс.

Змінити виконання програми

Змінення програми (захист від дітей)

Після старту неможливо змінити програму, температуру чи швидкість віджимання. Це захищає пристрій від небажаного керування, наприклад, дітьми.

Якщо прально-сушильну машину вимкнено під час роботи програми, протягом 15 хвилин режим очікування прально-сушильної машини не вимикається. Функції безпеки залишаються активними, оскільки в барабані може ще міститися вода.

Переривання програми

У будь-який час після запуску програми ви можете скасувати її виконання.

- Доторкніться до сенсорної кнопки *Старт/Стоп*.

На дисплеї з'явиться:

i Ви б хотіли перервати програму?

- Виберіть так.

- Під час прання:

Прально-сушильна машина відкачує наявний пральний розчин і програма прання переривається.

- Під час сушіння:

Прально-сушильна машина охолоджує речі, перш ніж можна буде відчинити дверцята.

Виймання білизни

- Зачекайте, доки на дисплеї не згасне символ  і не буде розблоковано дверцята.



- Відкрийте дверцята і вийміть білизну.

Вибір іншої програми

- Зачиніть дверцята.
- Виберіть потрібну програму.
- За потреби завантажте мийний засіб у пральну машину.
- Натисніть кнопку *Старт/Стоп*.

Виконується запуск програми.

Переривання програми

- Вимкніть прально-сушильну машину за допомогою кнопки .
- Ввімкніть прально-сушильну машину кнопкою  для продовження програми.

 **Небезпека перегрівання через гарячу білизну**
Гаряча білизна може зайнятися.
У жодному разі не вимикайте прально-сушильну машину під час виконання програми сушіння.
Або вийміть білизну та розправте її так, щоб тепло могло вийти.

Створення персональних програм

Індивідуально налаштовані програми можна зберігати під власними іменами.

Коли вже збережено 12 персональних програм, сенсорна кнопка створити або зберегти не відображається. Видаліть наявну персональну програму, щоб створити іншу.

Можливість 1

- Гортайте головне меню, доки не з'явиться Персонал. програми.
- Доторкніться до сенсорної кнопки Персонал. програми.

На дисплеї з'явиться меню Персонал. програми.

Доторкніться до сенсорної кнопки створити.

На дисплеї з'явиться меню Створ. персон. прогр..

- Виберіть Прання, Сушіння або Прання + сушіння.
- Виберіть потрібну програму.
- Виберіть усі необхідні налаштування програми.
- Потім виберіть зберегти.
- Введіть назву програми.

Можливість 2

До запуску програми будь-яку вибрану програму прання можна визначити як індивідуальну.

- До запуску програми доторкніться до сенсорної кнопки зберегти.
- Введіть назву програми.

Індивідуальні програми

Введення назви

Вибирайте коротку зрозумілу назву.

- Доторкніться до бажаної літери або цифри.
- Підтвердьте за допомогою сенсорної кнопки зберегти.

Програма прання збережеться у списку індивідуальних програм.

Змінення персональної програми

Збережену персональну програму можна перейменувати, видалити або налаштувати.

- Доторкніться в головному меню до сенсорної кнопки Персонал. програми.
- Натискайте на персональну програму, яку необхідно змінити, доки не з'явиться контекстне меню.
- Виберіть перейменувати, видалити або перемістити.

Асистент прання та сушіння

Асистент допомагає під час прання та сушіння речей із різними вказівками щодо догляду. Залежно від вибору речей, визначається оптимальна програма для партії білизни.

- Гортайте головне меню, доки не з'явиться Асист. пран./сушіння.
- Доторкніться до сенсорної кнопки Асист. пран./сушіння.

На дисплеї з'явиться меню Мета.

- Виберіть ціль, наприклад, Прання або прання + сушіння.

На дисплеї з'явиться список вибраних речей.

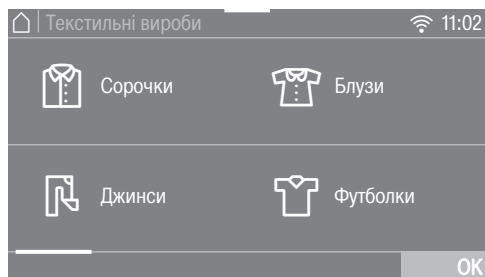

- Доторкніться до сенсорної кнопки виробу, яка відповідає виду тканин білизни для прання.

Вибрана річ позначається оранжевим кольором.

Можна вибрати кілька речей. Несумісні між собою речі неможливо вибрати.

- Підтвердьте за допомогою сенсорної кнопки ОК.
- Дотримуйтеся подальших вказівок на дисплеї.

Наприкінці на дисплеї з'явиться огляд усіх вибраних параметрів.

- Підтвердьте за допомогою сенсорної кнопки ОК або виберіть пункт змінити, якщо необхідно змінити вибір.

Програма, налаштована спеціально для вашої білизни, готова до запуску.

Перед запуском програми з'являються корисні поради (якщо наявні).

Повідомлення: Перед запуском програми можна також вибрати окремі налаштування, наприклад, Опції.

Таймер/SmartStart

Таймер



За допомогою таймера можна вибрати час до запуску або завершення програми. Запуск програми можна відстрочити щонайбільше на 24 години.

Налаштування таймера

- Доторкніться до сенсорної кнопки  Таймер.
- Оберіть опцію Кінець о або Старт о.
- Встановіть години та хвилини й підтвердьте значення за допомогою сенсорної кнопки ОК.



Зміна відстрочення старту

Перед запуском програми налаштування таймера можна змінити.

- Торкніться сенсорної кнопки  або .
- Змініть введений час і підтвердьте його за допомогою сенсорної кнопки ОК.

Видалення таймера

Перед запуском програми налаштування таймера можна видалити.

- Торкніться сенсорної кнопки  або .

На дисплеї відображається вибраний час таймера.

- Доторкніться до сенсорної кнопки видалити.
- Підтвердьте сенсорною кнопкою ОК.

Вибраний час таймера видаляється.

Запуск таймера

- Доторкніться до сенсорної кнопки Старт/Стоп.

Дверцята блокуються, і на дисплеї відображається час до запуску програми.

Після старту програми вибраний час таймера можна змінити або скасувати лише перериванням програми.

Програму можна запустити миттєво в будь-який час.

- Доторкніться до сенсорної кнопки Запустити одразу.

SmartStart

Функція SmartStart автоматично визначає час, протягом якого прально-сушильна машина має запустити програму. Старт відбувається завдяки сигналу, наприклад, від підприємства електропостачання, коли тариф на енергію мінімальний.

Функція активна, якщо ввімкнено встановлення SmartGrid.

Час, який можна визначити, знаходиться в межах від 1 хвилини до 24 годин. Протягом цього часу прально-сушильна машина очікує сигнал від підприємства електропостачання. Якщо протягом цього часу сигнал не надійде, прально-сушильна машина запускає програму.

Встановлення часу

Якщо ви активували SmartGrid в налаштуваннях, після дотику до сенсорної кнопки  Таймер на дисплеї з'явиться не Старт о і Кінець о, а SmartStart до і SmartFinish до. Докладку інформацію наведено в розділі «Налаштування», підрозділ «SmartGrid».

Хід дій відповідає налаштуванню часу для таймера.

- Встановіть бажаний час і підтвердьте за допомогою сенсорної кнопки ОК.
- Натисніть кнопку *Старт/Стоп*, щоб запустити програму зі SmartStart.

Вибрана програма запускається автоматично, як тільки надійде сигнал від підприємства енергопостачання або буде досягнуто встановленого часу запуску.

Для змінення та видалення функції *SmartStart* виконайте дії, описані в підрозділах «Змінення налаштувань таймера» і «Видалення таймера».

Заміна картриджів TwinDos

Підготовка картриджів

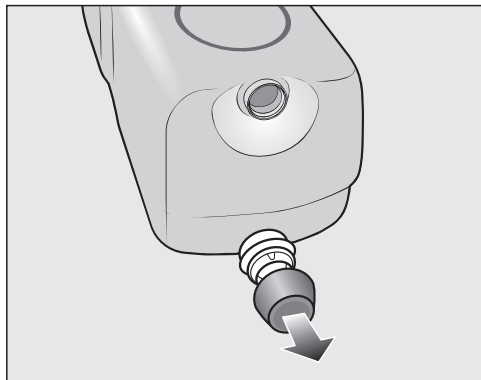

- Зніміть ковпачки з картриджів.

або

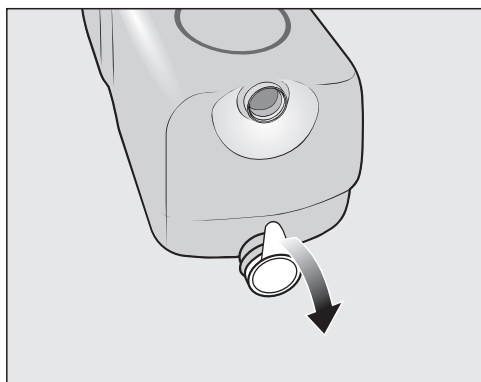

- Зніміть герметичну плівку з картриджів повністю.

⚠ Небезпека пошкодження через герметичну плівку

Рештки плівки можуть призвести до витоків у системі TwinDos.

Перш ніж вставити новий картридж, повністю видаліть плівку зі всмоктувального патрубка.

Заміна картриджів

Картридж мийного засобу слід замінювати лише за ввімкненої прально-сушильної машини. Лише тоді лічильник скинеться на 0, а індикатор рівня показуватиме правильні дані.

- Ввімкніть прально-сушильну машину.

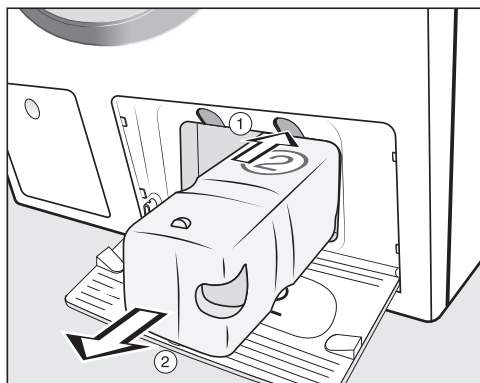

- ① Натисніть на жовту кнопку над картриджами, щоб послабити замок.

- ② Вийміть картридж.

- Встановіть новий картридж.

- Підтвердьте повідомлення на дисплеї.

Лічильник встановлено на 0.

Запуск програми догляду

Прально-сушильна машина має 3 програми.

- Гортайте головне меню, доки не з'явиться Чищення та догляд.
- Доторкніться до сенсорної кнопки Чищення та догляд.



Догляд TwinDos

Догляд TwinDos – це програма для очищення системи TwinDos. За допомогою програми виконується очищення емності та шланги всередині машини.

 Пошкодження засохлим мийним засобом.

У разі тривалої паузи у використанні (більше ніж 2 місяці) мийний засіб у шлангах може стати в'язким або висохнути. Шланги можуть закупоритись і доведеться викликати сервісну службу.

Очистьте систему TwinDos.

Для чищення знадобиться або картридж для чищення TwinDos Car, або заправний картридж, які можна придбати за адресою shop.miele.ua.

Запуск програми

- Виберіть Догляд TwinDos.

- Доторкніться до сенсорної кнопки контейнера, який потрібно очистити.
- Підтвердьте інформацію Почати процес очищення? сенсорною кнопкою так.
- Дотримуйтеся подальших вказівок на дисплеї.

Шланги очистяться. Систему TwinDos можна знову використовувати в будь-який час.

Очищення відсіку

Залишки мийних засобів можуть призвести до закупорювань.

- Очистьте вологою серветкою внутрішній простір відсіку під час заміни картриджів або ємності.

Чищення та догляд

Очищення машини

Часте прання при низьких температурах підвищує небезпеку утворення бактерій у пральній машині.

Після очищення прально-сушильної машини кількість мікробів, грибів і мікроорганізмів істотно зменшиться, що запобігатиме утворенню неприємних запахів.

Запустіть програму Очищення машини щонайпізніше тоді, коли на дисплеї з'явиться повідомлення *Гігієна Info*.

Повідомлення: Оптимального результату прання ви досягнете з використанням мийних засобів Miele. Як альтернативу можна використовувати універсальний порошковий мийний засіб.

Запуск програми

- Виберіть Очищення машини.
- Засіб для чищення або універсальний мийний засіб слід додати безпосередньо в бак.
- **Не** завантажуйте білизну. Очищення відбувається в пустому барабані.
- Доторкніться до сенсорної кнопки *Старт/Стоп*.

Програму запущено.

Змив ворсу

Під час сушіння може утворюватися ворс, який може накопичуватися в барабані та в резервуарі для мийного засобу. Щоб цей ворс (наприклад, із темних речей) під час наступного прання не осідав на інших речах (наприклад, світлих) або не закупорював прально-сушильну машину, можна виконувати промивання ворсу.

Не використовуйте програму *Промивання ворсу* для полоскання білизни. Стежте за тим, щоб у барабані не було речей.

Запуск програми

- Виберіть Змив ворсу..

Не використовуйте засоби для прання.

- Доторкніться до кнопки *Старт/Стоп*.

Через декілька хвилин ворс вимийся.

- Видаліть залишки ворсу з кільця ущільнення дверцят і з оглядового скла.
- Вимкніть прально-сушильну машину.

Очищення корпусу та панелі

⚠ Ураження електричним струмом через напругу в мережі.
Навіть коли прально-сушильна машина вимкнена, у мережі наявна напруга.
Перед чищенням вийміть вилку мережевого кабелю з розетки.

⚠ Пошкодження через потрапляння води.
Внаслідок тиску вода може потрапити в сушку та спричинити несправність деталей.
Не направляйте струмінь води на прально-сушильну машину.

⚠ Пошкодження мийними засобами.
Мийні засоби, які містять розчинники, абразивні засоби, засоби для чищення скла й універсальні мийні засоби можуть пошкодити пластмасові деталі приладу й інші деталі.
Не використовуйте такі мийні засоби.

- Очистьте корпус і панель керування, використовуючи м'який мийний засіб або мильний розчин, і витріть їх насухо м'якою серветкою.
- Чистьте барабан за допомогою засобу для чищення нержавіючої сталі.

Очищення відсіку для миючих засобів

За умови прання при низькій температурі і з використанням рідких миючих засобів виникає небезпека утворення бактерій у відсіку для миючих засобів.

- З метою забезпечення гігієни необхідно регулярно здійснювати чищення всього відсіку для миючих засобів, також за умови виключного використання TwinDos.

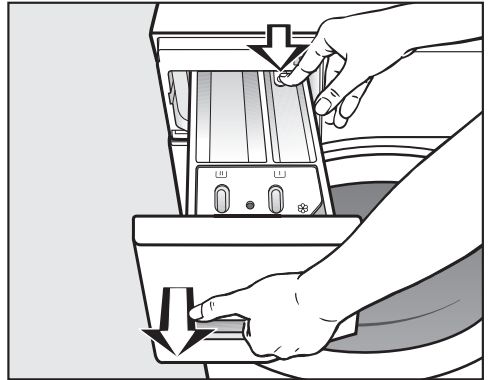

- Витягніть відсік для миючих засобів до упору, натисніть на кнопку розблокування і вийміть відсік.
- Очистіть відсік теплою водою.

Чищення та догляд

Чищення сифона та каналу

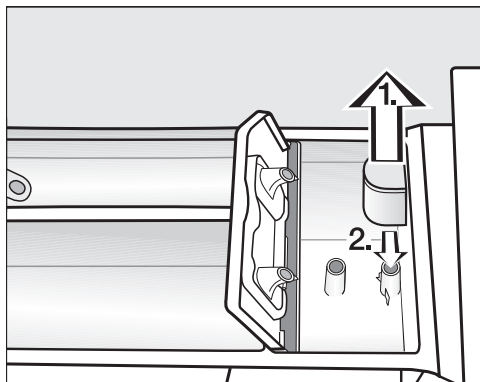

- Вийміть сифон із відсіку  і промийте його під теплою проточною водою.
- Очистьте також трубку, яка вставляється в сифон.
- Встановіть сифон на місце.

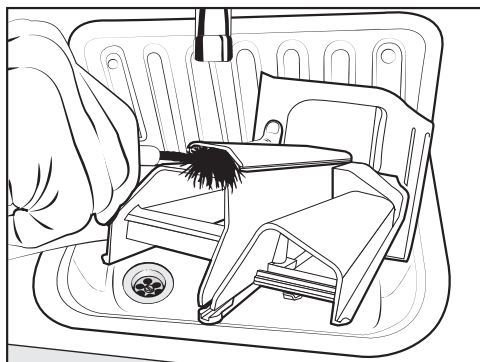

- Очистьте канал відсіку теплою водою та щіткою.

Рідкий крохмаль призводить до закупорювань.

Особливо ретельно очистьте сифон і канал після кількох разів застосування рідкого крохмалю.

Очищення місця установки відсіку

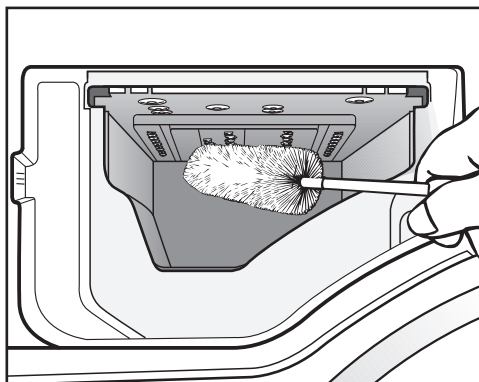

- За допомогою йоршика для миття пляшок змийте залишки миючих засобів та відкладення вапна із форсунок подачі води у відсіку для миючих засобів.
- Знову вставте відсік для миючих засобів.

Повідомлення: Залиште відсік для миючих засобів відчиненим, щоб він міг висохнути.

Очищення скла дверцят

- Час від часу протирайте скло дверцят і металеву пластину, що на ньому знаходиться, м'яким миючим або мильним розчином.
- Насухо витріть всі деталі м'якою серветкою.

Чищення сітчастого фільтра в системі подачі води

Для захисту вентиля подачі води прально-сушильну машину оснащено фільтром. Фільтр на вільному кінці шланга подачі води необхідно перевіряти кожні 6 місяців. У разі частих порушень у системі водопостачання цей проміжок часу може бути коротшим.

- Перекрийте водопровідний кран.
- Відкрутіть шланг подачі води від водопровідного крана.

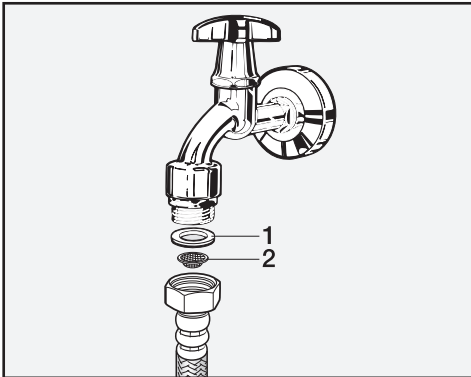

- Зніміть гумовий ущільнювач **1** із прямої.
- Тримайте вільний кінець шланга подачі води опущеним донизу. З нього випаде пластикове ситечко фільтра **2**.
- Очистьте пластикове ситечко фільтра.
- Встановлення виконується у зворотній послідовності.

- Міцно прикрутіть нарізне з'єднання до водопровідного крана та відкрийте кран. Якщо витікає вода, закрутіть нарізне з'єднання.



Після очищення сітку фільтра **необхідно** знову встановити.

Що робити, якщо ...?





Ви можете самостійно усунути більшість дефектів і несправностей, які можуть виникнути під час повсякденної експлуатації. У більшості випадків Ви таким чином заощадите час і гроші, тому що Вам не доведеться викликати майстра із сервісної служби.

Нижчеподані таблиці повинні Вам допомогти визначити причини дефектів або несправностей та усунути їх.

Не відбувається запуск жодної програми.

Проблема	Причина і усунення
Дисплей залишається темним і не світиться індикатор кнопки .	Відсутнє електроживлення прально-сушильної машини. <ul style="list-style-type: none">■ Перевірте, чи вставлено вилку в розетку.■ Перевірте, чи все гаразд із запобіжником.
	Прально-сушильна машина вимкнулась із метою енергозбереження. <ul style="list-style-type: none">■ Увімкніть прально-сушильну машину за допомогою кнопки .
Повідомлення на дисплеї нагадає Вам про необхідність введення пін-коду.	Активовано функцію запиту пін-коду. <ul style="list-style-type: none">■ Введіть і підтвердіть пін-код. Дезактивуйте функцію запиту пін-коду, якщо Ви не хочете її далі використовувати.
На дисплеї з'являється повідомлення:  Дверцята не блокуються. Зверніться в сервісну службу	Дверцята неправильно зачинені. Замок не може заблокувати дверцята. <ul style="list-style-type: none">■ Зачиніть дверцята ще раз.■ Запустіть програму знову.■ Якщо знову з'явиться повідомлення про помилку, викличте фахівця сервісної служби.

Повідомлення про помилку після переривання програми

Проблема	Причина і усунення
 Помилка зливу води. Відкрийте водопровідний кран.	<p>Заблоковано або порушено подачу води.</p> <ul style="list-style-type: none">■ Перевірте, чи достатньо відкрито запірний кран.■ Перевірте, чи не перегинається шланг подачі води.■ Перевірте, можливо, занижкий тиск води.
	<p>Забитий фільтр у системі подачі води.</p> <ul style="list-style-type: none">■ Почистьте сітчастий фільтр.
 Помилка зливу води. Очистіть зливний фільтр і насос. Перевірте зливний шланг.	<p>Заблоковано або порушено злив води. Зливний шланг розташовано зависоко.</p> <ul style="list-style-type: none">■ Очистьте зливний фільтр і зливний насос.■ Перевірте, чи висота зливу не становить більше ніж 1 м.
 Спрацювала система Waterproof. Закрийте водопровідний кран. Зверніться в сервісну службу.	<p>Спрацювала система захисту від протікання води.</p> <ul style="list-style-type: none">■ Перекрийте водопровідний кран.■ Зверніться до сервісної служби.
 Помилка F. Якщо новий запуск приладу неможливий, зверніться в сервісну службу.	<p>Причиною є несправність.</p> <ul style="list-style-type: none">■ Від'єднайте прально-сушильну машину від електромережі. Витягніть мережеву вилку з розетки або вимкніть запобіжник на щитку.■ Зачекайте мінімум 2 хвилини, перш ніж підключити прально-сушильну машину до електромережі.■ Знову ввімкніть прально-сушильну машину.■ Запустіть виконання програми ще раз.■ Якщо знову з'явиться повідомлення про помилку, викличте фахівця сервісної служби.

Щоб вимкнути повідомлення про помилку, вимкніть прально-сушильну машину за допомогою кнопки .

Що робити, якщо ...?

Повідомлення про помилку після завершення програми

Помилка	Причина і усунення
i Додаткове обднання водою: очистіть фільтр і форсунку або видаліть сторонні предмети з корпусу насоса.	Насоси забруднилися. ■ Очистіть насоси, як описано в розділі «Що робити якщо ...», «Відчинення дверцят при зупинці виконання програми та/або порушенні електропостачання». ■ Після очищення знову запустіть програму прання.
	Забруднено ворсом форсунку в кільці дверцят. ■ Вийміть ворс за допомогою пальця. Не використовуйте допоміжні засоби з гострими краями. ■ Після очищення знову запустіть програму прання.
	Якщо повідомлення про помилку з'явиться знову, зверніться до фахівця сервісної служби. Пральну-сушильну машину можна використовувати далі, але з обмеженими функціями.
i Перевір. завантаж.	У барабані немає білизни.
	Вага білизни замала. Білизна ще волога, оскільки неможливо визначити залишкову вологу. ■ У подальшому сушіть невеликі партії білизни у програмі із <i>Тривалістю сушіння</i> .
	Кількість білизни була зовеликою для вибраної програми сушіння. ■ Дотримуйтеся вказівок щодо максимально обсягу завантаження в розділі «Огляд програм».
i Запустити програму "Змив ворсу" в меню "Чищення та догляд"	Програма « <i>Промивання ворсу</i> » не використовувалась протягом тривалого періоду часу. ■ Запустіть програму <i>Промивання ворсу</i> , як описано в розділі «Чищення та догляд», підрозділ «Запуск програми догляду».

Щоб вимкнути повідомлення про помилку, вимкніть прально-сушильну машину за допомогою кнопки .

Повідомлення про помилку після завершення програми

Помилка	Причина і усунення
i Вирівняйте пральну машину. Білизну віджато недостатньо.	<p>Розгладжування наприкінці програми не було здійснено належним чином.</p> <ul style="list-style-type: none">■ Перевірте, чи встановлена прально-сушильна машина вертикально, як описано в розділі «Встановлення», підрозділ «Вирівнювання».■ Перевірте, чи висота зливу не перевищує 1,0 м. <p>Якщо повідомлення про помилку з'явиться знову, зверніться до фахівця сервісної служби. Прально-сушильну машину можна використовувати далі, але з обмеженими функціями.</p>
i Гігієна Інфо: оберіть меню "Чищення та догляд" та оберіть програму "Очищення машини"	<p>Протягом тривалого часу не виконувалась програма сушіння або програма прання з температурою понад 60 °С.</p> <ul style="list-style-type: none">■ Щоб запобігти появі мікробів і утворенню запахів у прально-сушильній машині, запустіть програму <i>Очищення машини</i> з використанням засобу Miele для очищення машини або порошкового універсального мийного засобу.

Щоб вимкнути повідомлення про помилку, вимкніть прально-сушильну машину за допомогою кнопки .

Що робити, якщо ...?

Несправності з TwinDos

Проблема	Причина і усунення
i Вставте новий картридж або заповніть контейнер ①	Картридж порожній. ■ Замініть картридж. ■ Перевірте чистоту білизни. Можливо, кількість мийного засобу була недостатньою. За потреби виперіть білизну ще раз.
i Залишилось лише кілька процесів прання. Підготуйте новий картридж для відсіку ①	Мийний засіб картриджа скоро закінчиться. Ще можна виконати 4–8 процесів прання. ■ Замотуйте новий картридж.
i Використовуйте TwinDos або запусність в меню "Чищення та догляд" виконання програми "Очищення TwinDos". Більш детальну інформацію Ви знайдете в інструкції з експлуатації	Довгий час не використовувалась функція TwinDos. ■ Використайте TwinDos під час наступного циклу прання. ■ Виконайте догляд за TwinDos, як описано в розділі «Чищення та догляд», підрозділ «Запуск програми догляду».
 Виконання програми "Очищення TwinDos" для відсіку ① запускається в меню "Чищення та догляд". Більш детальну інформацію Ви знайдете в інструкції з експлуатації.	Функція TwinDos не використовувалась занадто довго. Мийний засіб у шлангах може засохнути. ■ Негайно виконайте догляд за TwinDos, як описано в розділі «Чищення та догляд», підрозділ «Запуск програми догляду».
Повідомлення на цій сторінці наведено для прикладу. Залежно від відсіку ①/②, вони можуть змінюватись.	

Підказки з'являються наприкінці програми і під час ввімкнення прально-сушильної машини, їх потрібно підтвердити кнопкою **OK**.

Несправності з TwinDos



Проблема	Причина і усунення
У миючому засобі знаходяться видимі темні плями.	У миючому засобі з'явився плісневий грибок. ■ Вилийте засіб з ємності і ретельно промийте.
Не дозується миючий засіб і/або ополіскувач.	Автоматичне дозування не було активовано. ■ Перед наступним пранням доторкніться до кнопки <i>TwinDos</i> . Автоматичне дозування активується.
	Незважаючи на активацію миючий засіб/ополіскувач не дозувались. ■ Спробуйте знову. ■ Якщо всеодно миючий засіб/ополіскувач не дозується, зверніться в сервісну службу.
Після встановлення нового картриджа мийного засобу під час увімкнення він відображатиметься як порожній.	Картридж мийного засобу замінено, коли прально-сушильна машина була вимкнена. ■ Увімкніть прально-сушильну машину. ■ Вийміть картридж мийного засобу та знову помістіть його в секцію. Лічильник буде встановлено на 0.

Що робити, якщо ...?

Загальні проблеми, що виникають під час експлуатації прально-сушильної машини

Проблема	Причина і усунення
Під час віджимання прально-сушильна машина стоїть нестійко.	Ніжки приладу розташовані нерівно і закріплені контргайкою. ■ Вирівняйте машину в стійкому положенні та закріпіть ніжки контргайкою.
Незвичні звуки насоса.	Не є несправністю! Звуки всмоктування на початку і наприкінці процесу відкачування води є нормальним явищем.
Звуки віджимання під час сушіння.	Не є несправністю! Під час сушіння також виконується віджимання (термовіджимання).
Прально-сушильна машина віджала білизну не так, як зазвичай, білизна залишилась вологою.	Заключне віджимання не було здійснено внаслідок занадто великого дисбалансу, тому швидкість віджимання було автоматично зменшено. ■ Завжди завантажуйте в барабан великі вироби разом з малими для кращого розподілення білизни.
У відсіку для мийних засобів залишається багато мийного засобу.	Занизький тиск води. ■ Очистьте фільтри в системі подачі води. ■ Виберіть <i>Додавання води</i> .
	Порошковий мийний засіб у поєднанні із засобом для пом'якшення води має здатність склеюватися. ■ Очистьте відсік і надалі додавайте спочатку мийний засіб, а потім засіб для пом'якшення води.
У відділенні кондиціонера біля Cap міститься вода.	Сенсорна кнопка CapDosing не активована, або після останнього циклу прання не було вийнято порожню капсулу. ■ Під час наступного встановлення капсули переконайтесь, що сенсорна кнопка CapDosing активована. ■ Після кожного процесу прання виймайте використану капсулу.
	Трубка подачі мийного засобу у відсіку, на яку вдягається капсула, засмітилась. ■ Очистьте трубку.

Загальні проблеми, що виникають під час експлуатації прально-сушильної машини

Проблема	Причина і усунення
Кондиціонер не повністю вимивається або у відсіку  залишається багато води.	Сифон займає неправильне положення або засмічений. <ul style="list-style-type: none"> ■ Очистіть сифон, дивись розділ «Чищення та догляд», підрозділ «Чищення відсіку для м'яких засобів».
В кінці виконання програми в капсулі залишається трохи рідини.	Трубка подачі м'яючого засобу у відсіку, на яку вдягається капсула, засмітилась. <ul style="list-style-type: none"> ■ Очистіть трубку. <p>Це не є помилкою! З технічних причин в капсулі залишається трохи води.</p>
На дисплеї з'являється повідомлення іноземною мовою.	У меню «Установки» «Мова  » було обрано іншу мову. <ul style="list-style-type: none"> ■ Встановіть бажану мову. <p>Символ прапорця слугує орієнтиром.</p>
Дисплей не світиться.	Дисплей автоматично вимикається з метою економії електроенергії (режим очікування). <ul style="list-style-type: none"> ■ Доторкніться до сенсорної кнопки <i>Старт/Стоп</i>. Прилад вийде з режиму очікування.
На дисплеї з'являються різні значення залишкового часу.	Значення залишкового часу необхідно вивчити та адаптувати до Ваших звичок під час прання та сушіння.

Що робити, якщо ...?

Загальні проблеми, що виникають під час експлуатації прально-сушильної машини

Проблема	Причина і усунення
Під час програми <i>Змивання ворсу з відсіку для миючих засобів</i> виходить піна.	В баці містяться залишки миючих засобів після останнього циклу прання. ■ Завжди правильно дозуйте миючі засоби. По можливості користуйтеся автоматичною системою дозування миючих засобів.
Після завершення програми <i>«Промивання ворсу»</i> у барабані залишається піна.	Під час виконання програми <i>«Промивання ворсу»</i> вимиваються також залишки мийного засобу з ємності для мийного засобу. У результаті цього утворюється піна. ■ Регулярно використовуйте програму <i>«Промивання ворсу»</i> , щоб у резервуарі не накопичувались залишки мийного засобу.
Після завершення програми <i>«Промивання ворсу»</i> у барабані залишається ворс.	Програма <i>«Промивання ворсу»</i> не використовувалась протягом тривалого часу. ■ Вийміть ворс із барабана. ■ Регулярно використовуйте програму <i>«Промивання ворсу»</i> .
Прально-сушильна машина видає неприємний запах.	Індикатор Гігієна Інфо було проігноровано. Протягом тривалого часу не виконувалась програма прання з температурою понад 60 °С. ■ Щоб запобігти появі мікробів і утворенню запахів у прально-сушильній машині, запустіть програму <i>Очищення машини</i> з використанням засобу Miele для очищення машини або порошкового універсального миючого засобу.
	Дверцята та відсік для миючих засобів були зачищені після програми. ■ Залиште дверцята і відсік для миючих засобів відчиненими, щоб вони могли висохнути.

Незадовільний результат прання

Проблема	Причина і усунення
На випраних темних текстильних виробх є білі залишки прального порошку.	<p>Миючий засіб містить нерозчинні компоненти для пом'якшення води (цеоліти). Саме вони залишились на випраних виробх.</p> <ul style="list-style-type: none">■ Спробуйте видалити ці залишки після сушіння за допомогою щітки.■ Надалі періть темні вироби миючими засобами без вмісту цеолітів. Вони не містяться в рідких миючих засобах.■ Періть такі текстильні вироби в програмі <i>Темні речі</i>.
Білизна не відпирається миючим засобом.	<p>Рідкий миючий засіб не містить відбілювачів. Плями від кави, чаю та фруктів не завжди можуть видалитись.</p> <ul style="list-style-type: none">■ Використовуйте 2-фазну систему Miele. Завдяки ціленаправленій подачі UltraPhase 2 під час процесу прання плями ефективно видаляються■ Використовуйте пральні порошки з вмістом вибільника.
На випраній білизні залишився сірий наліт.	<p>Недостатнє дозування миючого засобу. Білизну було сильно забруднено жиром (маслом, маззю).</p> <ul style="list-style-type: none">■ При такому забрудненні білизни додавайте трохи більше миючого засобу або використовуйте рідкий миючий засіб.■ Перед наступним пранням запустіть програму <i>Очищення машини</i> із засобом для чищення Miele або порошковим універсальним миючим засобом.

Що робити, якщо ...?

Незадовільний результат сушіння

Проблема	Причина і усунення
Після сушіння білизна занадто волога, і на дисплеї з'являється повідомлення : Перевір. завантаж.	Завантаження замале. Електронна система не може правильно визначити залишкову вологу. <ul style="list-style-type: none">■ Знову запустіть програму і виберіть замість ступеня сушіння <i>Тривалість сушіння</i>.■ У подальшому сушіть невеликі партії білизни у програмі із <i>Тривалістю сушіння</i>.
	Під час віджимання на барабані утворилося кільце з білизни, оскільки розподіл білизни був невдалим. Під час термовіджимання на барабані утворилося кільце з білизни, оскільки білизна була занадто вологою або було вибрано зависоку швидкість віджимання. <ul style="list-style-type: none">■ Відкрийте дверцята й розправте білизну.■ Знову запустіть програму сушіння з меншою швидкістю віджимання або виберіть замість ступеня сушіння <i>Тривалість сушіння</i>.
Після сушіння білизна волога на дотик.	Було вибрано опцію <i>Попереднє розгладжування</i> . <ul style="list-style-type: none">■ Вийміть речі та повісьте їх на вішалку для остаточного висихання.
	Тепла білизна здається вологішою. <ul style="list-style-type: none">■ Розпряміть білизну, щоб тепло могло вийти.
Після сушіння білизна занадто волога або суха.	Бажаний рівень залишкової вологості знаходиться між двома ступенями сушіння. <ul style="list-style-type: none">■ Змініть у разі потреби ступінь сушіння, як описано у розділі «Меню Установки», підрозділ «Ступені сушіння».
Після сушіння у барабані знаходиться вода.	Перешкоди із зливом води. <ul style="list-style-type: none">■ Очистіть зливний фільтр і зливний насос, як описано у підрозділі «Відчинення дверцят при зупинці виконання програми і/або порушенні електропостачання» і перевірте висоту зливу.

Дверцята не відчиняються

Проблема	Причина і усунення
Дверцята не відчиняються під час виконання програми.	Під час виконання програми дверцята заблоковані. ■ Дотримуйтеся вказівок у розділі «Прання», підрозділ «6. Запуск програми».
	У барабані ще залишилась вода, і прально-сушильна машина не може її відкачати. ■ Очистіть зливний фільтр і зливний насос, як описано у підрозділі «Відчинення дверцят при зупинці виконання програми та/або порушенні електропостачання».
	Рівень води в барабані надто високий. ■ Перервіть програму. Прально-сушильна машина відкачує наявну воду.
Наприкінці виконання програми або після переривання програми на дисплеї з'являється повідомлення: Комфортне охолодження	З міркувань безпеки дверцята неможливо відчинити, коли температура в барабані під час прання перевищує 55 °С, або температура під час сушіння перевищує 70 °С. ■ Зачекайте, доки температура в барабані зменшиться й повідомлення зникне з дисплея.
На дисплеї з'являється повідомлення: Замок дверцят заблоковано. Зателефонуйте в сервісну службу.	Замок дверцят заблоковано. ■ Зверніться до сервісної служби.

Що робити, якщо ...?

Відчинення дверцят при зупинці виконання програми і/або порушенні електропостачання

- Вимкніть прально-сушильну машину.

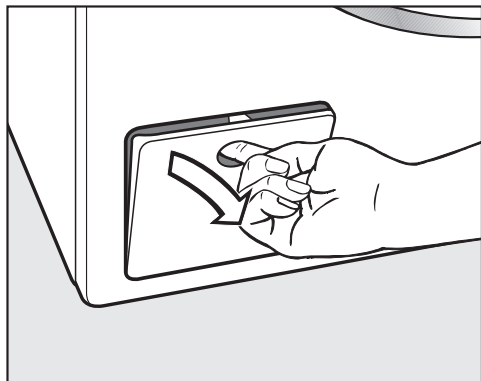

- Відкрийте кришку зливного насоса.

Засмічування зливу

Якщо злив засмічений, в прально-сушильній машині може знаходитись багато води.

⚠ Небезпека опіків гарячим мийним розчином.

Якщо температура обраної програми висока, мийний розчин гарячий.

Обережно випускайте розчин.

Спускання води

Відкрутіть зливний фільтр, але не повністю.

- Поставте ємність під кришку, наприклад, універсальний піддон.

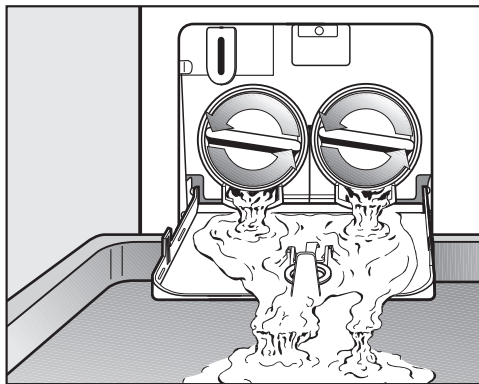

- Повільно відкрутіть фільтр, щоб почала витікати вода.
- Знову закрутіть фільтр, щоб перервати витікання.

Якщо вода більше не виливається.

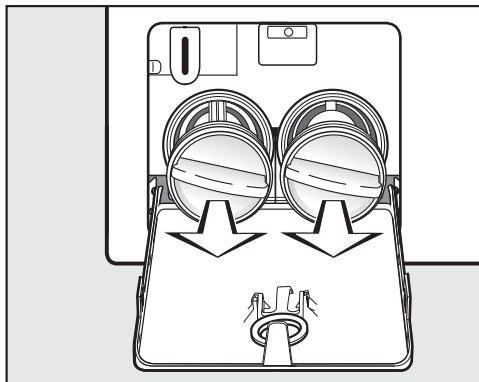

- Повністю відкрутіть зливний фільтр.

Чищення зливного фільтра

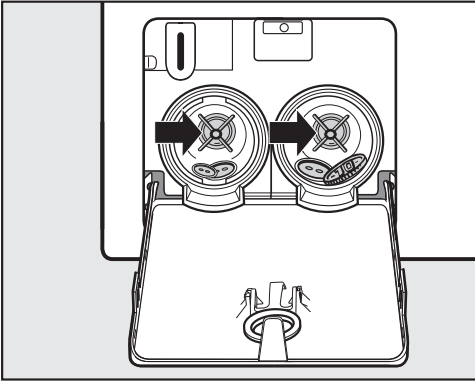

- Ретельно очистіть фільтр.
- Перевірте, чи фільтр легко закручується, за потреби очистіть його від зайвих речей (кнопки, гудзики) та очистіть внутрішній простір.

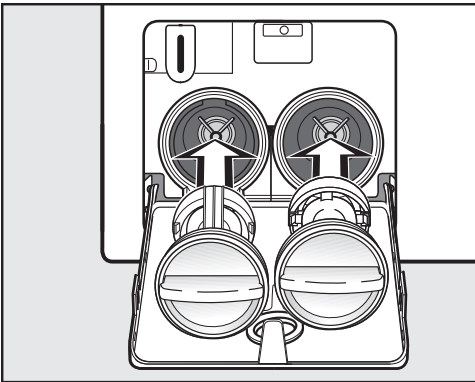

- Знову правильно встановіть фільтр (справа і зліва) і міцно його прикрутіть.

⚠ Пошкодження внаслідок витікання води.

Якщо фільтр не встановити, вода витікатиме з прально-сушильної машини.

Знову правильно встановіть фільтр і міцно його прикрутіть.

Відчинення дверцят

⚠ Небезпека травмування барабаном, який рухається.

Доторкання до барабана під час його обертання призводить до травмування.

Перед вийманням білизни впевніться в тому, що барабан не рухається.

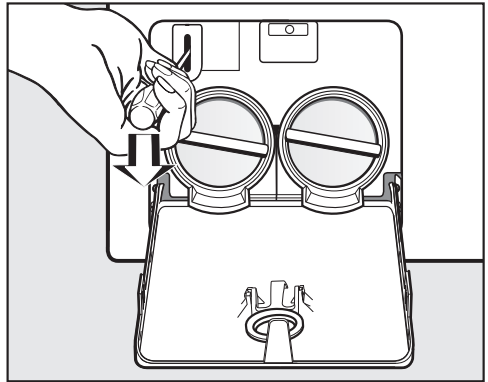

- Розблокуйте дверцят за допомогою викрутки.
- Відчиніть дверцят.

Сервісна служба

Куди звертатись у разі виникнення несправностей

У разі виникнення несправностей, які не вдається усунути самостійно, зверніться, наприклад, до постачальника Miele або в сервісну службу Miele.

Приєм у сервісній службі Miele можна узгодити за допомогою Інтернету за адресою www.miele.com/service.

Контактні дані сервісної служби Miele можна знайти в кінці цього документа.

Для обслуговування сервісній службі потрібні відомості про модель і серійний номер (модель/серійний номер). Ці дані ви знайдете на типовій табличці.

Типову табличку ви знайдете при відчинених дверцятах, над оглядовим вікном.

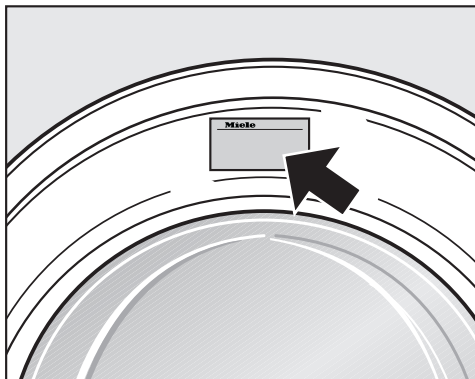

Гарантійний строк

Гарантійний строк складає 2 роки.

Більш змістовну інформацію викладено в положеннях щодо умов гарантії, що додаються.

Устаткування, що можна придбати додатково

Додаткове устаткування для даної прально-сушильної машини можна придбати у фірмовому магазині або сервісній службі фірми Miele.

База даних EPREL

Від 1 березня 2021 року відомості щодо маркування про використання енергії та вимоги щодо екологічного проектування можна буде знайти в європейській базі даних продукту (EPREL). Доступ до бази даних продукту можна отримати, перейшовши за посиланням <https://eprel.ec.europa.eu/>. Для доступу вам знадобиться вказати модель.

Відомості про модель можна знайти на типовій табличці.















Miele Made in xxx
Mod.: XXXxxx
M-Nr.: xxxxxxxx Type: XXxx-X
Nr.: xxxxxxxx



Miele Service
www.miele.com/service



Символи щодо догляду





Прання	
Кількість градусів у баку вказує на максимальну температуру, за якої можна прати річ.	
	нормальне механічне навантаження
	обережне механічне навантаження
	дуже обережне механічне навантаження
	Ручне прання
	не підлягає пранню



Приклад вибору програми

Програма	Символи щодо догляду
ECO 40–60	 
Бавовна	     
Універсальна	    
Тонка білизна	 
Вовна	

Сушіння	
	нормальна температура
	знижена температура
	не підлягає сушінню в машині

Прасування праскою й на катку	
	прибл. 200 °C
	прибл. 150 °C
	прибл. 110 °C
	Прасування з паром може завдати незворотної шкоди.
	Заборонено прасувати праскою та на катку

Професійне очищення	
	Очищення хімічними розчинниками. Літери позначають мийні засоби.
	
	Вологе очищення
	Хімічне очищення заборонено

Відбілювання	
	Дозволено будь-які окислювальні відбілювачі
	Дозволено лише кисневий відбілювач
	Відбілювання заборонено

Установлення

Вигляд спереду

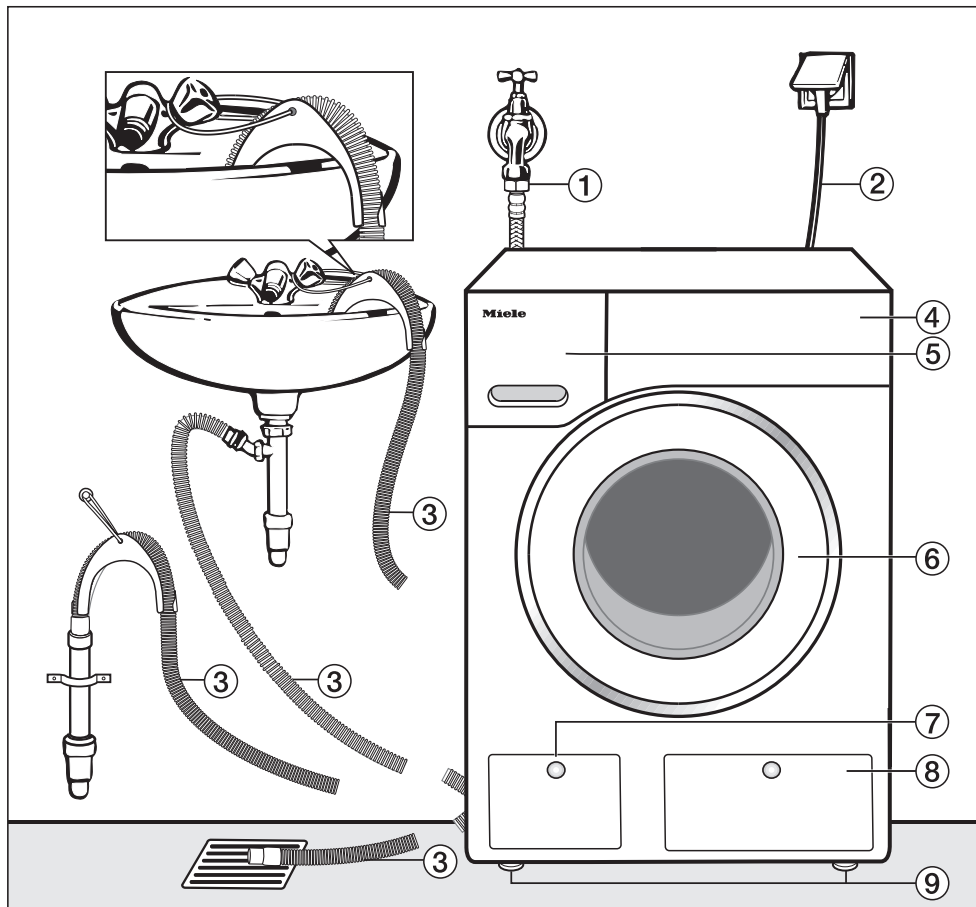

- ① Шланг подачі води (система Waterproof metal, металевий плетений шланг)
- ② Під'єднання до електромережі
- ③ Зливний шланг із перехідником (знімним) з можливостями підключення зливного шланга
- ④ Панель керування
- ⑤ Відсік для мийних засобів
- ⑥ Дверцята
- ⑦ Кришка люка зі зливним фільтром, зливним насосом і пристроєм аварійного відкриття дверцят
- ⑧ Кришка для ємності TwinDos
- ⑨ 4 ніжки, які можна регулювати за висотою

Вигляд ззаду

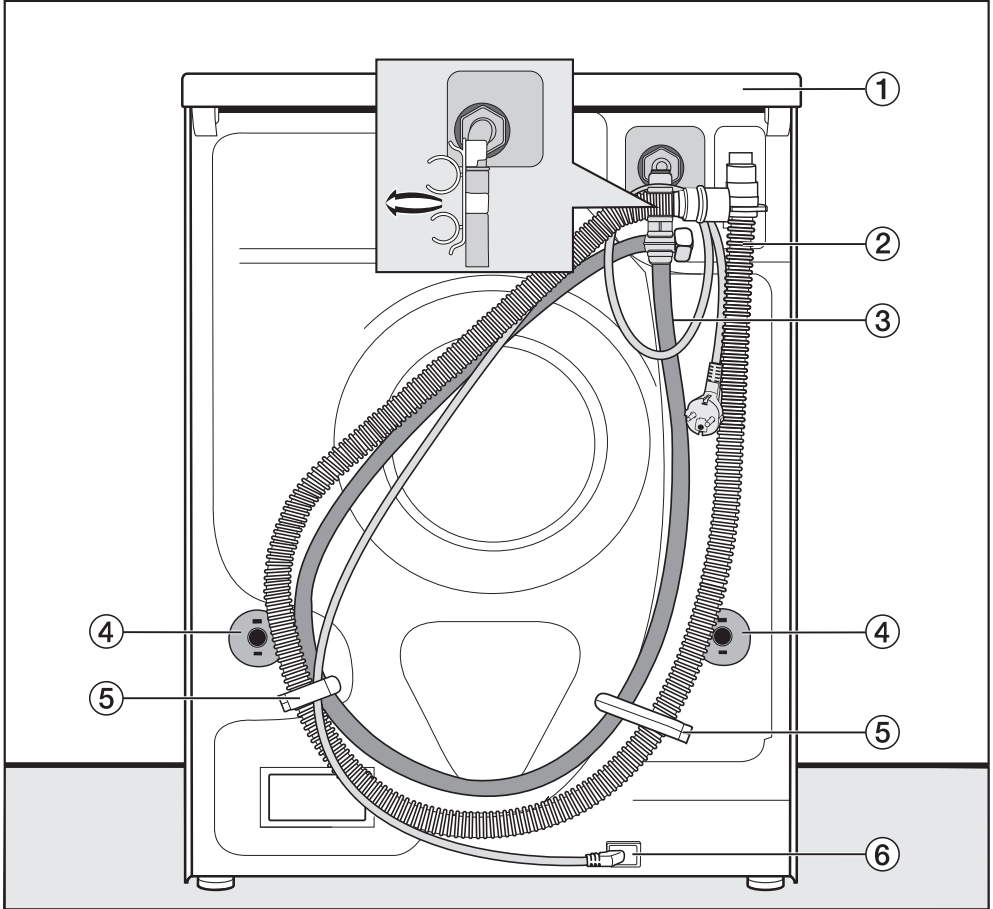

① Виступ на кришці для транспортування

② Зливний шланг

③ Шланг подачі води

④ Стопори з транспортувальними стрижнями

⑤ Транспортувальні тримачі для шлангів подачі і зливу води

⑥ Під'єднання до електромережі

Установлення

Місце встановлення

Найкраще для встановлення підходить бетонна підлога. На відміну від дерев'яної підлоги або поверхні з «м'яких» матеріалів бетон не вібрує під час віджимання.

Зверніть увагу:

- Встановлюйте прально-сушильну машину в стійкому вертикальному положенні.
- Не встановлюйте машину на підлозі з «м'яких» матеріалів, оскільки вона вібруватиме під час віджимання.

Зверніть увагу в разі встановлення на дерев'яній підлозі:

- Поставте прально-сушильну машину на фанерну основу (мін. розміри 59 x 52 x3 см). Цю основу обов'язково потрібно в кількох місцях прикрутити до якомога більшої кількості балок, а не тільки до дощок підлоги.

Повідомлення: За можливості встановити прально-сушильну машину в кутку приміщення з максимальною стійкістю підлоги.

⚠ Небезпека травмування через незакріплену прально-сушильну машину.

У разі встановлення на наданій замовником основі (бетонний або цегельний цоколь) виникає небезпека, що прально-сушильна машина впаде з цоколя під час віджимання. Закріпіть прально-сушильну машину за допомогою монтажного кронштейна (додаткове приладдя).

Перенесення прально-сушильної машини до місця встановлення

⚠ Небезпека травми внаслідок не міцно прикрученої кришки.

Заднє кріплення кришки може стати ламким внаслідок дії зовнішніх обставин. Кришка може зламатись під час транспортування.

Перевірте перед транспортуванням кришку на надійність фіксації.

- Під час переміщення прально-сушильної машини тримайте її за передні ніжки та виступ на задній стороні кришки.

Демонтаж транспортувального кріплення

Знімання лівого транспортувального стрижня

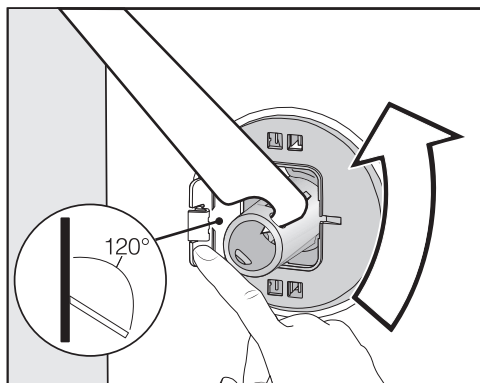

- Відкиньте кришку назовні та поверніть транспортувальний стрижень гайковим ключем із комплекту постачання на 90°.

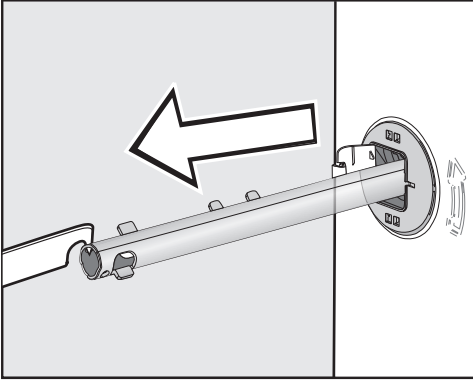

- Витягніть транспортувальний стрижень.

Знімання правого транспортувального стрижня

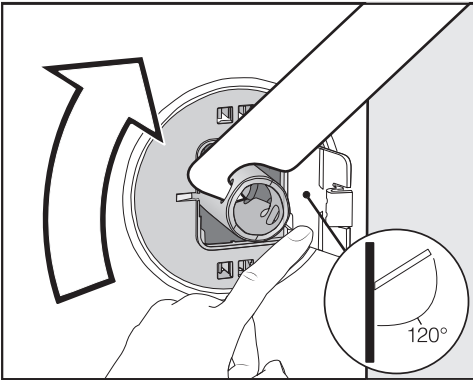

- Відкиньте кришку назовні та поверніть транспортувальний стрижень гайковим ключем із комплекту постачання на 90° .

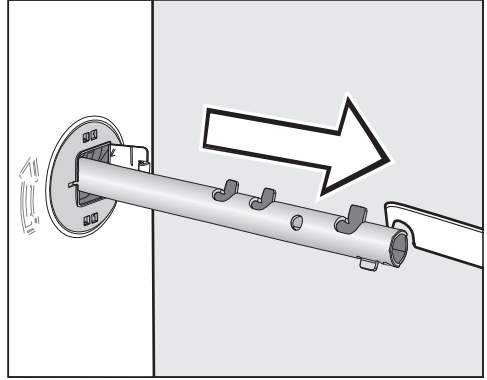

- Витягніть транспортувальний стрижень.

Закрийте отвори

⚠ Небезпека поранення гострими деталями.

Маніпуляції з незакритими отворами можуть призвести до травмування.

Закрийте отвори після знімання транспортувального кріплення.

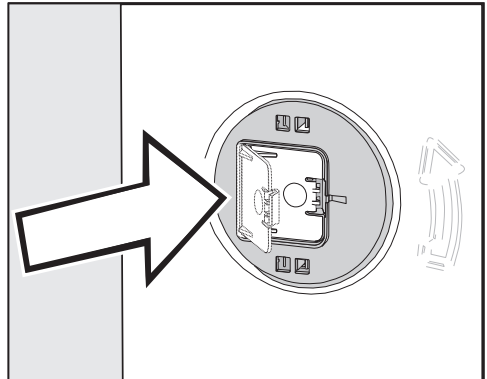

- Міцно притисніть кришку, щоб вона зафіксувалася.

Установлення

Встановлення транспортвального кріплення

⚠ Пошкодження внаслідок неправильного транспортування. Транспортування прально-сушильної машини без транспортвального кріплення може призвести до її пошкодження. Зберігайте транспортвальне кріплення. Перед транспортуванням прально-сушильної машини (наприклад, під час переїзду) знову встановіть транспортвальне кріплення.

Відкривання кришки

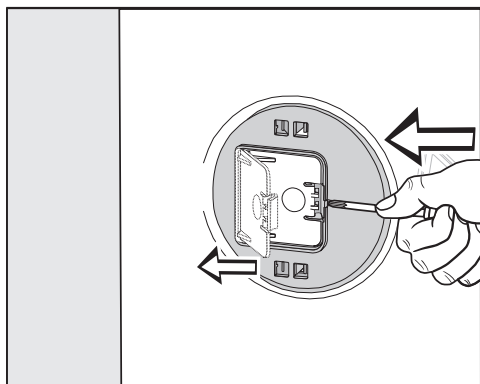

- Натисніть на фіксатор гострим предметом, наприклад тонкою викруткою.

Кришка відкриється.

Монтаж транспортвальних стрижнів

- Для монтажу виконайте вказівки з демонтажу у зворотному порядку.

Повідомлення: Транспортвальні стрижні легше вставити, якщо трохи підняти барабан.

Вбудовування під стільницю

⚠ Заборонено демонтувати кришку прально-сушильної машини.

Цю прально-сушильну машину можна повністю (з кришкою) вбудувати під стільницю, якщо висота ніші достатня для вбудовування.

Вирівнювання прально-сушильної машини

Для забезпечення бездоганної роботи прально-сушильна машина повинна стояти чітко вертикально на чотирьох ніжках.

Неправильна установка призводить до підвищення витрат води та електроенергії і може спричинити зсування прально-сушильної машини.

Викручування та фіксація ніжки контргайкою

Вирівнювання прально-сушильної машини виконується за допомогою 4 гвинтових ніжок. Під час поставки всі ніжки вгвинчені.

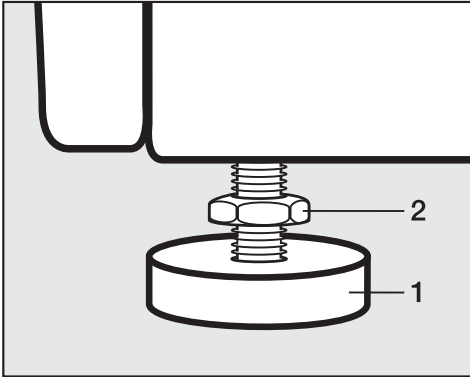

- За годинниковою стрілкою відгвинтіть контргайку **2** за допомогою гайкового ключа, що додається. Викрутіть контргайку **2** разом із ніжкою **1**.

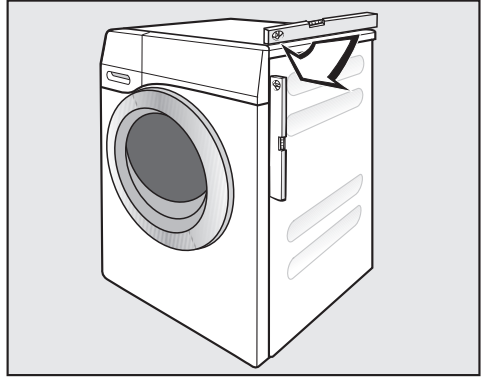

- Перевірте за допомогою ватерпаса вертикальне положення машини.
- Міцно тримайте ніжку **1** за допомогою розсувного ключа. Загвинтіть контргайку **2** знову за допомогою гайкового ключа в напрямку корпусу.

⚠ Пошкодження через неправильне вирівнювання прально-сушильної машини.

Якщо ніжки не заблоковані, існує небезпека того, що прально-сушильна машина буде рухатися.

Закрутіть всі 4 контргайки ніжок міцно до корпусу. Перевірте також усі ніжки, які під час вирівнювання не вигвинчувались.

Установлення

Система захисту від протікання

Система захисту від протікання Miele запобігає протіканню і можливому пошкодженню оселі прально-сушильною машиною.

Система складається, як правило, з наступних частин:

- шланга подачі води
- електроніки і захисту від переливання
- зливного шланга

Шланг подачі води

- Захист клапана безпеки від псування

Шланг подачі води витримує місцевий тиск понад 14.000 кПа.

- Захисна оболонка шлангу подачі води

Заливний шланг знаходиться в металевому обплетенні, що як «друга шкіра» захищає шланг.

Електронні пристрої та корпус

- Піддон

Воду, що витікає через негерметичність прально-сушильної машини, буде зібрано в піддоні. За допомогою поплавкового перемикача перекривають крани подачі води. Подальша подача води блокується. Вода, що міститься в резервуарі з мийним засобом, відкачується.

- Захист від переливання

Завдяки йому забезпечується захист прально-сушильної машини від переливання через неконтрольовану подачу води. Коли відбувається перевищення визначеного рівня, вмикається насос для відкачування відпрацьованої води й виконується контрольоване відкачування води.

Зливний шланг

Зливний шланг захищено системою вентиляції. Це перешкоджає небажаному відсмоктуванню рідини із прально-сушильної машини під час відкачування.

Подача води

 Забруднена проточна вода загрожує здоров'ю та може нанести шкоду.

Якість води, яка подається, має відповідати чинним вимогам до питної води в країні, де використовується пральна машина.

Завжди підключайте пральну машину до питної води.

Прально-сушильну машину не дозволяється підключати до системи водопостачання без зворотного клапана, так як він вбудований згідно діючих нормативів.

Тиск води в лінії має становити мінімум 100 кПа і не має перевищувати значення 1 000 кПа надлишкового тиску. Якщо тиск вищий за 1 000 кПа, необхідно вмонтувати редуційний клапан.

Для підключення потрібен водопровідний кран із різьбою 3/4". У разі відсутності крана підключення прально-сушильної машини до лінії господарсько-питного водопроводу повинен виконувати лише кваліфікований слюсар-водопровідник.

Гвинтове з'єднання знаходиться під тиском водопровідної води.

Перевірте щільність з'єднання, повільно відкриваючи кран. Якщо виступає вода, відкоригуйте положення ущільнення та нарізного з'єднання.

Прально-сушильна машина **не** призначена для підключення до гарячої води.

Технічне обслуговування

У випадку заміни використовуйте лише оригінальний шланг Miele, що витримує місцевий тиск понад 14.000 кПа.

З метою захисту заливного клапана не дозволяється виймати ситечко в накидній гайці на вільному кінці шланга подачі води.

Цей фільтр не можна знімати.

Устаткування – подовжувач шланга

Як додаткове устаткування у спеціалізованому магазині Miele або в сервісній службі можна придбати шланг довжиною 1,5 м.

Установлення

Злив води

Миючий розчин відкачується за допомогою зливного насоса з висотою подачі 1 м. Для вільного зливу води, шланг не повинен перегинатися. Перехідник можна зафіксувати на кінці шланга. У разі необхідності можна збільшити довжину шланга до 5 м. Додаткове устаткування можна придбати в спеціалізованому магазині Miele або в сервісній службі.

Для відкачування води на висоту понад 1 м (до максимальної висоти відкачування 1,8 м) у фірмовому магазині або сервісній службі компанії Miele можна придбати запасний зливний шланг. Для відкачування води на висоту понад 1 м можна збільшити довжину шланга до 2,5 м. Додаткове устаткування можна придбати в спеціалізованому магазині Miele або в сервісній службі.

Варіанти зливу води

1. Підвісити зливний шланг на край мийки або раковини:

Зверніть увагу:

- Закріпіть шланг, щоб уникнути зісковзування!
- Якщо вода буде зливатись у раковину, переконайтесь, що злив води відбувається досить швидко. Інакше виникає небезпека, що вода перелиється або частина води відкачається назад у пральну-сушильну машину.

2. Приєднайте пластикову стічну трубу з гумовою втулкою (не обов'язково із сифоном).

3. Злив у зливник у підлозі (водостік).

4. Під'єднайте до раковини за допомогою пластикового ніпеля.

Під'єднання до раковини

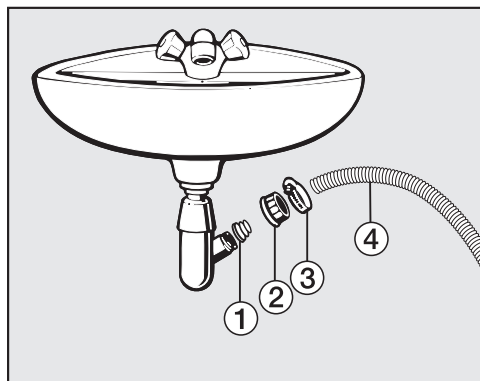

① Адаптер

② Накидна гайка раковини

③ Хомут шланга

④ Кінець шланга

■ Встановіть адаптер ① з накидною гайкою для раковини ② на сифоні раковини.

■ Вставте кінець зливного шланга ④ в адаптер ①.

■ Затягніть викруткою до кінця хомут шланга ③ безпосередньо за накидною гайкою.

Підключення до електромережі

Прально-сушильна машина серійно оснащена мережним кабелем із вилкою для підключення до електромережі за допомогою розетки.

Розташуйте прально-сушильну машину так, щоб мати доступ до розетки. Якщо ви не матимете доступу до розетки, переконайтеся, що на місці встановлення наявний пристрій відключення від мережі для кожного полюса.

 **Небезпека займання внаслідок перегрівання.**

Робота прально-сушильної машини, під'єднаної через багатомісну розетку або подовжувач, може призвести до перевантаження кабелю.

З міркувань безпеки не використовуйте багатомісні розетки чи подовжувачі.

Електропідключення слід здійснювати лише до стаціонарної електропроводки із заземленням (VDE 0100).

З міркувань безпеки для електричного підключення прально-сушильної машини ми рекомендуємо використовувати у відповідній побутовій установці автоматичний пристрій захисного вимкнення (ПЗВ) типу .

Пошкоджений мережевий кабель можна замінити лише спеціальним кабелем такого ж типу (доступний у сервісній службі компанії Miele). Щоб гарантувати безпеку, ремонтні робо-

ти можуть проводитися тільки сервісною службою або фахівцями, авторизованими компанією Miele.

Інформація про номінальне споживання й відповідний запобіжник зазначена на типовій табличці або в інструкції з використання. Порівняйте цю інформацію з даними про електричне підключення на місці.

У разі виникнення сумнівів проконсультуйтеся з кваліфікованим електриком.

Можлива тимчасова або постійна робота на відокремленій або немережевій синхронній системі електропостачання (наприклад, автономні мережі, резервні системи). Необхідною умовою експлуатації є відповідність системи енергопостачання вимогам стандарту EN 50160 або подібного.

Захисні заходи, передбачені в побутових установках і в цьому виробі Miele, мають також забезпечувати їхнє функціонування й роботу в автономному режимі або в режимі несинхронної роботи, або ж їх слід замінити еквівалентними заходами в установці. Як описано, наприклад, в актуальній публікації VDE-AR-E 2510-2.

Технічні характеристики

Висота	850 мм
Ширина	596 мм
Глибина	637 мм
Глибина з відчиненими дверцятами	1055 мм
Вага	прибл. 98 кг
Обсяг завантаження прання	8,0 кг сухої білизни
Обсяг завантаження сушіння	5,0 кг сухої білизни
Напруга живлення	див. типову табличку
Споживана потужність	див. типову табличку
Запобіжник	див. типову табличку
Параметри витрат	див. розділ «Параметри витрат»
Мінімальний тиск води	100 кПа (1 бар)
Максимальний тиск води	1 000 кПа (10 бар)
Довжина шланга подачі води	1,55 м
Довжина спускного шланга	1,50 м
Довжина мережевого кабелю	2,00 м
Максимальна висота зливу	1,00 м
Максимальна довжина зливу	5,00 м
Світлодіод	Клас 1
Знаки відповідності	див. типову табличку
Використовувана потужність у вимкненому стані	0,10
Режим очікування з підключенням до мережі	0,50
Діапазон частот	2,4000–2,4835 ГГц
Потужність передавача	< 100 мВт



Технічний регламент

Цим виробник підтверджує, що ця пральна машина відповідає всім чинним технічним регламентам, що відносяться до даної групи товарів.

Повний текст відповідності приладу європейським технічним регламентами можна знайти за посиланням:

- Продукти, Завантажити, за адресою www.miele.ua
- Запит сервісу, інформації, інструкції з експлуатації можна подати, зайшовши на онлайн посилання <https://www.miele.ua/uk/domestic/customer-information-385.htm>, вказавши модель продукту або серійний номер.

Параметри витрат

		Завантаження	Електро- енергія	Вода	Тривалість
		кг	кВт-г	л	г:хв
Прання					
Бавовна	60 °C	8,0	1,35	57	2:29
	 ¹	8,0	0,97	50	2:59
	40 °C	8,0	0,90	72	2:39
	20 °C	8,0	0,35	72	2:39
Універсальна	30 °C	3,5	0,32	47	1:59
Вовна 	30 °C	2,0	0,23	35	0:39
QuickPower	40 °C	4,0	0,58	40	0:49
Експрес*	40 °C	3,5	0,33	30	0:20
Сушіння					
Бавовна	В шафу ²	5,0	2,60	25	2:45
Прання та сушіння					
Бавовна	 В шафу ³	8,0 1x5,0 + 1x3,0	5,47	105	7:50

¹ Програма перевірки згідно з EN 60456

² Програма перевірки згідно з EN 61121

³ Програма перевірки згідно з EN 50229

* Опція «Швидко» активована

Вказівки для порівняльних випробувань

Параметри витрати та тривалість програми можуть відрізнятися від наведених значень, залежно від кількості завантаженої білизни, виду текстильних виробів, залишкової вологості під час сушіння, коливань напруги в електромережі й обраних додаткових функцій.

При використанні технології *PowerWash 2.0* під час фази нагрівання температура на сенсорі в миючому розчині вища, ніж фактична температура прання. Виміряна температура **не** відповідає температурі білизни.

Під час порівняльних випробувань дозування TwinDos має бути вимкненим.

Установки

За допомогою установок Ви можете налагодити електроніку прально-сушильної машини відповідно до Ваших потреб. Установки можна змінити у будь-який час.

Виклик налаштувань

- Увімкніть прально-сушильну машину.
- Гортайте головне меню, доки не з'явиться *Установки*.
- Доторкніться до сенсорної кнопки *Установки*.

Дисплей переходить у меню «Налаштування».

Вибір налаштувань

Налаштування згруповані за різними критеріями.



- Оберіть бажаний критерій.
- Гортайте список вибору, доки не з'явиться бажане налаштування.
- Доторкніться до сенсорної кнопки, щоб скоригувати налаштування.

Коригування налаштувань

- Змініть значення та підтвердьте за допомогою *OK*.
- ... або доторкніться до опції, щоб вибрати її.

Вибрана опція позначається оранжевим кольором.

Вибрану опцію буде збережено. Дисплей перемикається в меню налаштувань або на попередній рівень меню.

Завершення налаштувань

- Доторкніться до сенсорної кнопки \leftarrow .

Дисплей перемикається на попередній рівень меню.

- Доторкніться до сенсорної кнопки \uparrow .

Дисплей переходить до головного меню.

Управлін. / індикація

Мова

Текстові повідомлення можуть виводитися на дисплей різними мовами.

Знак прапорця  після слова *Мова* слугує орієнтиром, якщо ви помилково встановите мову, яку не розумієте.

Вибрану мову буде збережено.

ПІН-код

За допомогою PIN-коду ви захистите машину від використання сторонніми особами.

Вибір

- активувати

Значення PIN-коду 125 і його можна активувати. Якщо функцію запити PIN-коду ввімкнено, після ввімкнення прально-сушильної машини потрібно ввести PIN-код, щоб нею можна було користуватися.

- дезактивувати

Якщо ви хочете користуватись прально-сушильною машиною без введення PIN-коду. З'являється, лише якщо PIN-код було попередньо ввімкнено.

- змінити

Можна ввести будь-який код.

Якщо ви забули свій PIN-код, розблокувати прально-сушильну машину зможе лише сервісна служба Miele.

Запишіть ваш новий PIN-код.

Пам'ять

Прально-сушильна машина зберігає останні вибрані установки програми (температура, швидкість віджимання і деякі опції) після старту програми.

При новому виборі програми прально-сушильна машина відображає збережені установки.

У заводських налаштуваннях функція Пам'ять вимкнена.

Поточний час

Коли налаштовано формат часу, можна налаштувати поточний час.

Формат часу

- 24 г (заводське налаштування)
- 12 г

ВСТАНОВИТИ

- Можна встановити поточний час.

Гучність звук. сигнал.

Ви можете змінити рівень гучності різноманітних сигналів.

- Сигнал закінчення
- Тон кнопок
- Мелодія привітання

Гучність регулюється в 7 етапів і може бути взагалі вимкнена.

Установки

Яскравість дисплея

Яскравість дисплея можна поетапно змінювати.

Регулювання здійснюється в 7 етапів.

Одиниці температури

Значення температури можуть відображатися в °C/градусах Цельсія або в °F/градусах Фаренгейта.

У заводських налаштуваннях встановлено °C/Celsius.

Виконання програми

TwinDos

Можна задати та перевіряти мийний засіб, який використовується, а також його дозування.

Вибрати миюч. засіб

Якщо ви бажаєте дозувати через систему TwinDos інший мийний засіб, а не UltraPhase 1 і 2, вам потрібно придбати заправні картриджі TwinDos (устаткування, яке можна придбати додатково).

Використання UltraPhase 1 і 2 можливе лише в комплекті. Тому вибір іншого мийного засобу автоматично вимикається для налаштування другої ємності.

Можна використовувати такі засоби:

- Miele UltraPhase 1
- Miele UltraPhase 2
- Універсал. миючий засіб
- Засіб для кольор. тканин
- Засіб для дел. тканин
- Засіб для вовни/делік. тк.
- Кондиціонер

Враховуйте вказівки виробника на упаковці засобу щодо дозування.

Потрібно встановити відповідне дозування для вибраного мийного засобу. Дисплей проведе вас через налаштування.

Повідомлення: У разі вибору Без мийного засобу відповідний відсік TwinDos відразу виводиться з експлуатації.

Змінити дозування

Установлені значення дозування мийного засобу для відсіків ① і ② можна перевіряти та змінювати.

Ступінь забруднення

Ви можете встановити запит ступеня забруднення.

- незначний
- нормальн. (Заводське налаштування)
- сильний

Рівень Більше води

Ви можете підвищити рівень води на 4 рівні за допомогою опції *Додавання води*.

Вибір

- нормальн. (Заводське налаштування)
- + δ
- + δδ
- + δδδ

Макс. рівень при полоск.

Рівень води під час полоскання можна завжди встановити на максимально можливий.

Ця функція важлива для алергіків для досягнення відмінного результату прання. Витрати води збільшаться.

У заводських налаштуваннях ця функція вимкнена.

Час замочування

Можна встановити тривалість замочування на час від 30 хвилин до 6 годин.

Тривалість можна вибирати 30-хвилинними кроками. Під час вибору опції *Замочування* враховується вибраний час замочування.

На заводі-виробнику встановлено тривалість *0:30 години*.

Установки

Дод. попер. пр. Бавовна

Якщо у вас є особливі вимоги до попереднього прання, основний час 25 хвилин збільшено.

Вибір

- стандарт. (Заводське налаштування)

Тривалість попереднього прання становить 25 хвилин.

- + 6 хв.

Тривалість попереднього прання становить 31 хвилину.

- + 9 хв.

Тривалість попереднього прання складає 34 хвилини.

- + 12 хв.

Тривалість попереднього прання складає 37 хвилин.

Делікатний режим

За активованого дбайливого режиму барабан буде обертатися сповільнено. Так речі з незначним забрудненням будуть відіпрані дбайливіше.

Дбайливий режим можна активувати для програм *Бавовна* та *Делікатна*.

Коли активований дбайливий режим, кожен цикл прання в цій програмі виконується у ритмі дбайливого режиму.

У заводських налаштуваннях дбайливий режим вимкнений.

Усунен. прилипання

Для запобігання утворенню на барабані кільця з білизни можна обмежити швидкість кінцевого віджимання.

Налаштування Усунен. прилипання діє лише під час безперервного циклу прання та сушіння .

Вибір

- викл. (Заводське налаштування)

- 900

- 1000

- 1100

- 1200

Ступені сушіння

У вас є можливість налаштувати за потреби ступені сушіння для програм *Бавовна*, *Універсальна* і *Автоматична*.

Регулювання здійснюється в 7 етапів.

Збільш.фази охолод.

Ви можете подовжити фазу охолодження після закінчення програми. Білизну буде охолоджено сильніше. Подовження відбудеться тільки тоді, коли вибрано ступінь сушіння. Під час сушіння збільшення часу охолодження неактивно.

Додатковий час охолодження можна встановити від 0 хв (заводське налаштування) до 18 хв.

З'єдн. побут. прил.

Miele@home

Встановіть з'єднання між вашою прально-сушильною машиною та домашньою бездротовою мережею.

Вибір

- Налаштувати

Це повідомлення з'являється лише у випадку, якщо прально-сушильна машина ще не під'єднана до бездротової локальної мережі.

Хід налаштування описано в розділі «Перше введення в експлуатацію».

- дезактивувати

Налаштування доступне, лише коли Miele@home активовано.

Налаштування Miele@home зберігається, а функція бездротової локальної мережі вимикається.

- активувати

Налаштування доступне, лише коли Miele@home деактивовано.

Функція бездротової локальної мережі знову вмикається.

- Статус з'єднання

Налаштування доступне, лише коли Miele@home активовано.

Відображається якість прийому бездротової локальної мережі, назва мережі та IP-адреса.

- Налаштувати знову

Налаштування доступне, лише коли налаштовано Miele@home.

Установки

Скидає з'єднання бездротової локальної мережі, щоб здійснити нове налаштування.

- в почат. стан

Налаштування доступне, лише коли налаштовано Miele@home.

Бездротова локальна мережа вимикається, а з'єднання з бездротовою локальною мережею скидається до заводського налаштування.

Скиньте конфігурацію мережі, якщо ви утилізуєте, продаєте або вводите в експлуатацію прально-сушильну машину, що вже була у використанні. Лише таким чином можна переконатися, що ви видалили всю особисту інформацію і попередній власник більше не може отримати доступ до прально-сушильної машини.

Щоб знову можна було використовувати Miele@home, потрібно встановити нове з'єднання.

Дистанційне керування

Налаштування Дистанційне керування доступне, якщо налаштовано та ввімкнено налаштування Miele@home.

Якщо на вашому мобільному пристрої встановлено додаток Miele, ви можете будь-де перевірити статус своєї прально-сушильної машини або запустити програму.

Крім того, прально-сушильною машиною можна керувати дистанційно за допомогою програми *MobileStart*.

Можна вимкнути налаштування Дистанційне керування, якщо ви не бажаєте керувати прально-сушильною машиною через мобільний пристрій.

Тоді програму можна також перервати через мобільний додаток, якщо не ввімкнено Дистанційне керування.

За допомогою кнопки «Відстрочення старту» можна встановити період часу, на який потрібно ввімкнути прально-сушильну машину, і запустити відстрочення часу (див. розділ «Відстрочення старту/SmartStart»).

Прально-сушильна машина запускає роботу в заданий період часу за допомогою переданого вами сигналу. Якщо до кінця встановленого часу сигнал не надійде, прально-сушильна машина запускається автоматично.

У заводських налаштуваннях ця функція вимкнена.

SmartGrid

Налаштування SmartGrid доступне, якщо налаштовано та ввімкнено налаштування Miele@home.

За допомогою цієї функції ви можете автоматично запускати прально-сушильну машину в часи найвигіднішого тарифу на електроенергію.

Якщо ви активували SmartGrid, кнопка *Відстрочення старту* має іншу функцію.

За допомогою кнопки «Відстрочення старту» можна налаштувати SmartStart до (див. розділ «Відстрочення старту/SmartStart»).

Прально-сушильна машина запускає роботу в заданий період часу за до-

помогою сигналу, переданого вашим підприємством енергопостачання. Якщо до кінця встановленого часу сигнал від підприємства енергопостачання не надійде, прально-сушильна машина запускається автоматично.

У заводських налаштуваннях функція SmartGrid вимкнена.

Remote Update

Пункт меню Remote Update відображається та доступний для вибору, лише якщо виконано умови для використання Miele@home (див. розділ «Перше введення в експлуатацію», підрозділ «Miele@home»).

Програмне забезпечення вашої прально-сушильної машини можна оновити за допомогою віддаленого оновлення (RemoteUpdate). Коли для прально-сушильної машини буде доступне оновлення, воно автоматично завантажиться на вашу машину. Оновлення не встановлюється автоматично, його потрібно запустити вручну.

Якщо не встановити оновлення, прально-сушильною машиною можна користуватись у звичайному режимі. Однак компанія Miele рекомендує встановлювати оновлення.

Увімкнення/вимкнення

Функція віддаленого оновлення увімкнена виробником. Доступне оновлення автоматично завантажуються та потребує запуску вручну.

За бажанням вимкніть функцію віддаленого оновлення, якщо ви не хочете, щоб оновлення завантажувалось автоматично.

Процес виконання віддаленого оновлення

Інформацію про вміст і обсяг оновлення наведено в мобільному додатку Miele.

Коли є доступне оновлення, на дисплеї прально-сушильної машини з'являється повідомлення.

Оновлення можна встановити відразу або відкласти на пізніше. Потім запит щодо оновлення виконується після повторного увімкнення прально-сушильної машини.

Якщо ви не хочете встановлювати оновлення, вимкніть функцію віддаленого оновлення.

Оновлення може тривати кілька хвилин.

Зверніть увагу на наступне:

- Якщо ви не отримуєте жодних повідомлень, це означає, що оновлення недоступне.
- Якщо оновлення встановлено, його не можна видалити.
- Не вимикайте прально-сушильну машину під час оновлення. Інакше процес перерветься й оновлення не встановиться.
- Оновлення програмного забезпечення може здійснювати лише сервісна служба Miele.

Параметри приладу

Авторські права та ліцензії для експлуатації та керування програмним забезпеченням

Для експлуатації цього приладу та керування ним Miele використовує власне програмне забезпечення та програмне забезпечення сторонніх виробників, яке не підпадає під умови ліцензії Open Source. Це програмне забезпечення або його компоненти захищені авторським правом. Юридичні права, що стосуються авторського права Miele та третіх сторін, не мають порушуватися.

Крім того, цей прилад містить програмні компоненти, які розповсюджуються згідно з умовами ліцензійної угоди Open Source. Ви можете переглянути включені компоненти Open Source, відповідну інформацію про авторські права, копії відповідних дійсних умов ліцензії та (за потреби) додаткові відомості на приладі, вибравши пункт меню Налаштування | Параметри пристрою | Правова інформація | Ліцензії Open Source. Зазначені там положення про відповідальність і гарантії відповідно до умов ліцензії Open Source застосовуються лише до відповідних власників авторських прав.

Авторські права та ліцензії для комунікаційного модуля

Для експлуатації цього комунікаційного модуля та керування ним Miele використовує власне програмне забезпечення та програмне забезпечення сторонніх виробників, яке не підпадає під умови так званої ліцензії Open Source. Це програмне забезпечення або його компоненти захищені авторським правом. Юридичні права, що стосуються авторського права Miele та третіх сторін, не мають порушуватися.

Крім того, цей комунікаційний модуль містить програмні компоненти, які розповсюджуються згідно з умовами ліцензійної угоди Open Source. Ви можете переглянути компоненти Open Source, відповідну інформацію про авторські права, копії відповідних дійсних умов ліцензії та (у разі потреби) додаткові відомості щодо умов ліцензії у веббраузері за IP-адресою (<http://<ip-адреса>/Licenses>). Зазначені там положення про відповідальність і гарантії відповідно до умов ліцензії Open Source застосовуються лише до відповідних власників авторських прав.

Вимоги до установки

Низький тиск води

У разі заниженого тиску води прально-сушильна машина перериває програму повідомленням про помилку подачі води.

У разі низького тиску води можна активувати це налаштування, щоб забезпечити подачу води без збоїв.

У заводських налаштуваннях Низький тиск води ввімкнено.

Охолодження миюч. розч.

Щоб охолодити мийний розчин, наприкінці основного прання в барабан додається вода.

Охолодження мийного розчину відбувається у програмі «Бавовна» при температурі від 70 °C і вище.

Активуйте охолодження мийного розчину:

- якщо зливний шланг звисає на мийку або раковину, щоб уникнути опіків.
- якщо стічні труби в будинку не відповідають стандарту DIN 1986.

У заводських налаштуваннях цю функцію вимкнено.

Зниження температури

У місцях встановлення приладу на висоті температура кипіння води буде нижчою. Щоб уникнути закипання води, Miele рекомендує ввімкнути зниження температури за висоти 2 000 м. Максимальна температура прання становитиме 80 °C, навіть якщо ви вибираєте вищу температуру.

У заводських налаштуваннях зниження температури вимкнено.

Мийні засоби для прання та догляду

Для цієї пральної машини розроблені мийні засоби, засоби для догляду за білизною, добавки та засіб для догляду за машиною.

Ці та інші продукти можна замовити в онлайн магазині www.miele-shop.com. Також можна замовити їх в точці продажу Miele або в сервісній службі.

Мийний засіб

MieleUltraPhase 1 і 2

- 2-компонентні мийні засоби для кольорових і білих речей
- для білосніжної та яскравої білизни
- чудове видалення плям навіть за низьких температур прання

Засіб для прання білої білизни UltraWhite (порошковий мийний засіб)

- кращого результату можна досягти за температури 20/30/40/60/95 °C
- білосніжно білий результат завдяки потужній формулі з активним киснем
- чудове видалення плям навіть за низьких температур прання

Засіб для прання кольорової білизни UltraColor (рідкий мийний засіб)

- кращий результат прання за температури 20/30/40/60 °C
- з формулою захисту кольору для яскравих кольорів
- чудове видалення плям навіть за низьких температур прання

Засіб для делікатних тканин WoolCare (рідкий мийний засіб)

- для вовни, шовку й усіх делікатних тканин
- спеціальний пшеничний протеїновий комплекс для дбайливого догляду та формула захисту кольору
- кращий результат прання за температури 20/30/40/60 °C

Спеціальні мийні засоби

Спеціальні мийні засоби можна придбати у вигляді капсул для зручного дозування або в практичній, зручній для дозування упаковці.

Caps Sport

- для синтетичних тканин
- нейтралізує запахи завдяки вмісту особливих компонентів
- запобігає появі електростатичного розряду на одязі
- підтримує форму та підвищує повітропроникність синтетичних текстильних виробів

Капсули для пухових виробів

- для виробів з умістом пуху
- підвищує еластичність та проникність повітря пуху
- ефективне чищення та догляд за допомогою ланоліну
- Пухові вироби не злипаються і залишаються пухнастими

Caps Woolcare

- Засіб для прання делікатних тканин та вовни
- особливий комплекс для догляду з пшеничними протейінами
- Технологія захисту волокон від появи ковтунів
- Формула захисту кольору для ніжного очищення

Caps CottonRepair

- Спеціальний мийний засіб для бавовняних тканин
- значно оновлює вигляд текстильних виробів уже після першого прання
- спеціальна рецептура від Miele з технологією Novozymes
- усуває кошлатення тканини і значно відновлює інтенсивність і яскравість кольору
- максимальна частота використання 1–2 рази на рік (залежно від виду тканини)

Мийні засоби для прання та догляду

Засоби для догляду за білизною

Засоби для догляду за білизною можна придбати у вигляді капсул для зручного дозування або в практичній, зручній для дозування упаковці.

Кондиціонер у капсулах (Cap)

- Кондиціонер для надання білизні свіжості
- якість, свіжий аромат і глибоке очищення
- для делікатного прання
- запобігає появі електростатичного розряду на одязі

Добавка

Цю добавку можна придбати у вигляді капсул для зручного дозування або в практичній, зручній для дозування упаковці.

Cap Booster

- Плямовивідник із найвищою здатністю до розчинення плям
- Ферментна технологія проти стійких плям
- підходить для білої та кольорової білизни
- для бездоганних результатів прання навіть за низьких температур

Засоби для догляду за приладом

TwinDosCare

- Засіб для очищення для системи дозування TwinDos
- використовувати за умови тривалої паузи у використанні (мінімум 2 місяці)
- використовувати перед зміною мийного засобу

Засіб для очищення від накипу

- видаляє сильний вапняний наліт
- м'який і дбайливий завдяки натуральній лимонній кислоті
- запасні частини нагрівальних стрижнів, барабанів та інших компонентів

IntenseClean

- для гігієнічного очищення пральних машин
- видаляє жир, усуває бактерії та неприємні запахи
- ефективно ретельне очищення

Таблетки для пристрою пом'якшення води

- зменшене дозування в разі використання жорсткої води
- менше залишків мийних засобів на виробі
- зменшений вміст хімічних речовин завдяки зменшеному дозуванню мийних засобів

Шановний покупець!

Гарантійний термін експлуатації виробу становить 24 місяця з дати продажу, за умови використання виробу винятково в особистих, сімейних, домашніх та інших потребах, які не пов'язані зі здійсненням підприємницької діяльності.

Протягом зазначеного терміну Ви можете реалізувати свої права на безкоштовне усунення недоліків у роботі виробу та задоволення інших установлених законодавством вимог споживача відносно якості виробу, за умови використання його за призначенням і дотримання вимог під час установлення, підключення і експлуатації виробу, які зазначено у даній інструкції.

Звертаємо Вашу увагу на те, що початок дії гарантійних зобов'язань залежить від правильного заповнення відомостей про продаж, а для виробів, що вимагають спеціального установлення та підключення, відомостей про установлення та підключення. Вимагайте заповнення!

Щоб уникнути непорозумінь, зберігайте, будь ласка, документи, які засвідчують факт купівлі товару та/або надання послуг, пов'язаних з його установкою та підключенням.

Увага! На виробі має бути вказано унікальний заводський номер. Заводський номер дозволяє дізнатися точну дату виробництва виробу.

У випадку усунення сервісною службою Miele несправностей устаткування під час дії гарантійного терміну шляхом заміни деталі зазначеного устаткування, клієнт зобов'язаний повернути представникові сервісної служби демонтовану деталь після закінчення ремонту (у момент усунення несправності устаткування).

Гарантійне обслуговування не здійснюється у випадках:

- неналежного зберігання та/або недбалого транспортування;
- недотримання правил установки і підключення;
- ремонту, розбирання та інших втручань особами, що не мають повноважень на надання даних послуг;
- виявлення механічних пошкоджень товару;
- виявлення слідів впливу хімічних речовин;

- неправильного застосування дозуючих мийних засобів та витратних матеріалів;
- включення в електричну мережу з нестабільними параметрами (що не відповідають ДСТУ);
- виявлення пошкоджень, спричинених екстремальними кліматичними умовами при транспортуванні, зберіганні та експлуатації;
- пошкоджень товару тваринами або комахами;
- протиправних дій третіх осіб;
- надзвичайних обставин (пожежі, zalivanja, стихійних лих і т.п.)
- порушення функціонування товару внаслідок попадання у внутрішні робочі блоки сторонніх предметів, тварин та комах.

Гарантійне обслуговування не поширюється на:

- зазначені у даній Інструкції з експлуатації роботи щодо регулювання, чищення та іншого догляду за виробом;
- заміну витратних матеріалів (фільтри, лампи освітлення, гумові ущільнювачі дверцят/люків, мішки-пилосбірники, слюдяні пластики і т.п.);
- зміну відтінку кольору, глянцевої частин устаткування під час експлуатації.

Недоліками товару не є шуми, пов'язані із принципами роботи окремих комплектуючих виробів, що входять до складу товару:

- вентиляторів,
- масляних/повітряних доводчиків дверей,
- водяних клапанів,
- електричних реле,
- електродвигунів,
- ременів,
- компресорів,

а також шуми, спричинені природним зношуванням (старінням) матеріалів:

- потріскування при нагріванні/охолодженні,
- скрипи,
- незначне стукотіння рухливих механізмів.

З питань щодо технічного обслуговування або придбання додаткового устаткування та витратних матеріалів просимо звертатися до продавця, у якого Ви придбали цей виріб, або в один із сервісних центрів Miele.

Форма N 2-гарант

ТОВ « Міле » 01033 м.Київ, вул.Жилянська, 48,50а

Виробник (продавець) (найменування підприємства, організації, юридична адреса)

Ідентифікаційний код згідно з ЄДРПОУ 3209997

Код згідно з ДКУД

Найменування товару згідно з нормативним документом, марка **WTR 870 WPM**

ГАРАНТІЙНИЙ ТАЛОН

Заводський номер _____ Дата виготовлення _____

прізвище, ім'я, по батькові відповідальної особи виробника (продавця)

(підпис)

М. П.

Продавець ТОВ "Міле" 01033 м.Київ, вул.Жилянська, 48,50а

Дата продажу _____ Ціна _____ (гривень)

прізвище, ім'я, по батькові відповідальної особи виробника (продавця)

(підпис)

М. П.

Товар прийнято на гарантійне обслуговування: ТОВ « Міле » 01033, м.Київ,
вул.Жилинська,48,50а

Дата взяття товару на гарантійний облік _____
(рік, місяць, число)

Номер, за яким товар взято на гарантійний облік _____

(прізвище, ім'я, по батькові відповідальної особи виконавця)

(підпис)

М. П.

Облік робіт з технічного обслуговування та гарантійного ремонту

Дата	Опис недоліків	Зміст виконаної роботи, найменування і тип заміненних комплектуючих виробів, складових частин	Підпис виконавця

Примітка. Додатково вноситься інформація про роботи, що виконані з метою запобігання виникненню пожежі.

Гарантійний термін експлуатації продовжено до _____ 20__ р.

до _____ 20__ р.

до _____ 20__ р.

(прізвище, ім'я, по батькові відповідальної особи виконавця)

(підпис)

М. П.

Товар уцінено _____
(дата і номер опису-акта уцінення товару)

Нова ціна _____ гривень
(сума словами)

(прізвище, ім'я, по батькові відповідальної особи виконавця)

(підпис)

Корінець відривного талона на гарантійний ремонт протягом 2 років
(місяців) гарантійного терміну експлуатації №

Виконавець _____
(наменування підприємства, організації, юридична адреса)

_____ (рік, місяць, число)

Вилучено _____ (підпис)
(прізвище, ім'я, по батькові відповідальної особи виконавця) М. П.

Виробник (продавець) : ТОВ "Міле", 01033, м.Київ,
вул.Жиланська,48,50а

Ідентифікаційний код 32709997 Код згідно з ДКУД
згідно з ЄДРПОУ

ВІДРИВНИЙ ТАЛОН

на гарантійний ремонт протягом 2 років гарантійного терміну експлуатації

Заповнює виробник (продавець)

Найменування товару згідно з нормативним документом, марка

WTR 870 WPM

Заводський номер _____ Дата виготовлення _____ (рік, місяць, число)

(прізвище, ім'я, по батькові відповідальної особи виробника (продавця)) _____ (підпис)
М. П.

Заповнює продавець

Продавець ТОВ "Міле", 01033, м.Київ, вул.Жиланська,48,50а

_____ (наменування підприємства, організації, юридична адреса)

Дата продажу _____ (рік, місяць, число)

_____ (прізвище, ім'я, по батькові відповідальної особи виконавця) _____ (підпис)

Корінець відривного талона на гарантійний ремонт протягом 2 років
(місяців) гарантійного терміну експлуатації №

Виконавець _____
(наменування підприємства, організації, юридична адреса)

_____ (рік, місяць, число)

Вилучено _____ (підпис)
(прізвище, ім'я, по батькові відповідальної особи виконавця) М. П.

Виробник (продавець) : ТОВ "Міле", 01033, м.Київ,
вул.Жиланська,48,50а

Ідентифікаційний код 32709997 Код згідно з ДКУД
згідно з ЄДРПОУ

ВІДРИВНИЙ ТАЛОН

на гарантійний ремонт протягом 2 років гарантійного терміну експлуатації

Заповнює виробник (продавець)

Найменування товару згідно з нормативним документом, марка

WTR 870 WPM

Заводський номер _____ Дата виготовлення _____ (рік, місяць, число)

(прізвище, ім'я, по батькові відповідальної особи виробника (продавця)) _____ (підпис)
М. П.

Заповнює продавець

Продавець ТОВ "Міле", 01033, м.Київ, вул.Жиланська,48,50а

_____ (наменування підприємства, організації, юридична адреса)

Дата продажу _____ (рік, місяць, число)

_____ (прізвище, ім'я, по батькові відповідальної особи виконавця) _____ (підпис)

<p>Звертний бік відправного талона</p> <p>Затовніє виконавець</p> <hr/> <p>Виконавець</p> <p>(найменування підприємства, організації)</p> <hr/> <p>юридична адреса)</p> <p>Номер, за яким товар взято на гарантійний облік:</p> <p>Причина ремонту:</p> <p>Назва заміненого комплектуючого виробу, складової частини:</p> <p>Дата проведення ремонту (рік, місяць, число):</p> <p>Підпис виконавця:</p> <p>(прізвище, ім'я, по батькові відповідальної особи виконавця)</p> <p>(підпис) М. П.</p> <p>Підпис споживача, що підтверджує виконання робіт з гарантійного ремонту</p> <p>(підпис) (дата)</p>	
<p>Звертний бік відправного талона</p> <p>Затовніє виконавець</p> <hr/> <p>Виконавець</p> <p>(найменування підприємства, організації)</p> <hr/> <p>юридична адреса)</p> <p>Номер, за яким товар взято на гарантійний облік:</p> <p>Причина ремонту:</p> <p>Назва заміненого комплектуючого виробу, складової частини:</p> <p>Дата проведення ремонту (рік, місяць, число):</p> <p>Підпис виконавця:</p> <p>(прізвище, ім'я, по батькові відповідальної особи виконавця)</p> <p>(підпис) М. П.</p> <p>Підпис споживача, що підтверджує виконання робіт з гарантійного ремонту</p> <p>(підпис) (дата)</p>	

Виробник:

Міле & Ці. КГ, Карл-Міле-Штраسه, 29, 33332 Г'ютерсло, Німеччина
Miele & Cie. KG, Carl-Miele-Straße 29, 33332 Gütersloh, Deutschland

Виготовлено на заводі:

Міле & Ці. КГ, Карл-Міле-Штраسه 29, 33332 Г'ютерсло, Німеччина
Miele & Cie. KG, Carl-Miele-Straße 29, 33332 Gütersloh, Deutschland

Уповноважений представник виробника в Україні:

ТОВ «Міле»

вул. Жилианська 48, 50А

01033 Київ, Україна

Телефон: + 38 (044) 496 0300

Internet: www.miele.ua

E-mail: info@miele.ua



WTR 870 WPM

uk-UA

M.-Nr. 11 975 921 / 00