





Οδηγίες χρήσης και τοποθέτησης Καταψύκτης



Διαβάστε **οπωσδήποτε** τις οδηγίες χρήσης και τοποθέτησης πριν από την τοποθέτηση, εγκατάσταση και θέση σε λειτουργία. Έτσι προστατεύετε τον εαυτό σας αλλά και τη συσκευή από οποιαδήποτε βλάβη.

Πίνακας περιεχομένων

Υποδείξεις ασφαλείας	5
Βιωσιμότητα και προστασία του περιβάλλοντος	15
Η συμβολή σας στην προστασία του περιβάλλοντος	15
Έτσι εξοικονομείτε ενέργεια.....	17
Γνωριμία με τη συσκευή	19
Περιγραφή συσκευής	19
Οθόνη.....	20
Χειρισμός ψυγείου μέσω της οθόνης.....	21
Βασικές αρχές χειρισμού	22
Αγγίξτε σύντομα το σύμβολο 	22
Αγγίξτε το σύμβολο  για 3 δευτερόλεπτα	22
Αγγίξτε το σύμβολο  για 7 δευτερόλεπτα.....	22
Κύριο μενού	22
Υπομενού	22
Οθόνη σε κατάσταση αναμονής.....	22
Ενδείξεις LED.....	22
Ασφάλεια	23
Λειτουργία κλειδώματος	23
Συναγερμός θερμοκρασίας	23
Συναγερμός πόρτας.....	24
Συναγερμός διακοπής ρεύματος	24
Σύνδεση σε δίκτυο.....	24
Λειτουργίες συσκευής	25
Εντατική κατάψυξη 	25
Λειτουργία Sabbath	25
Εργοστασιακές ρυθμίσεις.....	26
Χειροκίνητη απόψυξη.....	26
Εκθεσιακή ρύθμιση	26
Πρόσθετα εξαρτήματα.....	26
Θέση σε λειτουργία	27
Πριν από την πρώτη χρήση	27
Σύνδεση ψυγείου	27
Ενεργοποίηση και απενεργοποίηση της συσκευής	27
Ενεργοποίηση ψυγείου	27
Απενεργοποίηση ψυγείου	27
Τι πρέπει να προσέξετε σε περίπτωση παρατεταμένης απουσίας	27
Απαιτήσεις για τη δικτύωση	27
Ενεργοποίηση σύνδεσης WLAN	28
Εκτέλεση Scan & Connect	28
Χειρισμός	29
Ρύθμιση θερμοκρασίας.....	29

Ενεργοποίηση Εντατικής κατάψυξης ❄	29
Απενεργοποίηση Εντατικής κατάψυξης ❄	29
Κατάψυξη και αποθήκευση φρέσκων τροφίμων	30
Τι συμβαίνει όταν καταψύχετε φρέσκα τρόφιμα;	30
Αποθήκευση έτοιμων κατεψυγμένων τροφίμων	30
Διαδικασία κατάψυξης φρέσκων τροφίμων	31
Παρασκευή πάγου	32
Προσαρμογή ρυθμίσεων	33
Ενεργοποίηση της λειτουργίας κλειδώματος	33
Απενεργοποίηση της λειτουργίας κλειδώματος	33
Ενεργοποίηση λειτουργίας Sabbath	33
Απενεργοποίηση λειτουργίας Sabbath	33
Επαναφορά εργοστασιακών ρυθμίσεων	34
Ενεργοποίηση σύνδεσης WLAN	34
Απενεργοποίηση της σύνδεσης WLAN	34
Ενεργοποίηση εκθεσιακής ρύθμισης	35
Απενεργοποίηση εκθεσιακής ρύθμισης	35
Έξοδος από τη λειτουργία service	35
Καθαρισμός και φροντίδα	36
Υποδείξεις για το καθαριστικό	36
Προετοιμασία της συσκευής για τον καθαρισμό	36
Καθαρισμός εσωτερικού χώρου	36
Καθαρισμός εξαρτημάτων με το χέρι ή στο πλυντήριο πιάτων	37
Αφαίρεση, αποσυναρμολόγηση και καθαρισμός εξαρτημάτων	37
Καθαρισμός πορτών συσκευής και πλαϊνών τοιχωμάτων	37
Καθαρισμός φλάντζας πόρτας	38
Καθαρισμός εγκάρσιων τομών αερισμού και εξαερισμού	38
Καθαρισμός πίσω πλευράς συμπιεστή και μεταλλικού πλέγματος	38
Μετά τον καθαρισμό	38
Απόψυξη συσκευής	38
Έναρξη χειροκίνητης απόψυξης	39
Τερματισμός χειροκίνητης απόψυξης	39
Αντιμετώπιση προβλημάτων	40
Ανάλυση αιτίας θορύβων	45
Service	47
Επικοινωνία σε περίπτωση βλάβης	47
Βάση δεδομένων EPREL	47
Εγγύηση	47
Εγκατάσταση	48
Χώρος τοποθέτησης	48
Απαιτήσεις αερισμού και εξαερισμού	49

Πίνακας περιεχομένων

Τοποθέτηση πολλών ψυγείων	50
Αλλαγή ανοίγματος πόρτας	50
Τοποθέτηση συνοδευτικών αποστατών τοίχου	52
Τοποθέτηση ψυγείου	52
Ευθυγράμμιση ψυγείου	53
Ενσωμάτωση ψυγείου σε σύνθετο κουζίνας	53
Διαστάσεις συσκευής.....	55
Διαστάσεις τοποθέτησης/Κάτοψη	55
Συνδέσεις.....	56
Ηλεκτρική σύνδεση	57
Δήλωση συμμόρφωσης	59
Πνευματικά δικαιώματα και άδειες χρήσης	60

Αυτό το ψυγείο ανταποκρίνεται πλήρως στις ισχύουσες προδιαγραφές ασφαλείας. Ωστόσο, η ακατάλληλη χρήση ενδέχεται να προκαλέσει τραυματισμούς και υλικές ζημιές.

Διαβάστε τις οδηγίες χρήσης και τοποθέτησης προσεκτικά, πριν θέσετε σε λειτουργία το ψυγείο. Οι οδηγίες χρήσης περιλαμβάνουν σημαντικές υποδείξεις για την τοποθέτηση, την ασφάλεια, τον χειρισμό και τη συντήρηση. Έτσι προστατεύετε εσάς αλλά και το ψυγείο από οποιαδήποτε βλάβη.

Σύμφωνα με το πρότυπο IEC 60335-1, η εταιρεία Miele τονίζει κατηγορηματικά ότι θα πρέπει οπωσδήποτε να διαβάζετε όλες τις διαθέσιμες πληροφορίες και να τηρείτε τις οδηγίες του κεφαλαίου για την τοποθέτηση του ψυγείου καθώς και τις υποδείξεις ασφαλείας.

Η Miele δεν μπορεί να θεωρηθεί υπεύθυνη για βλάβες που προκύπτουν από τη μη τήρηση αυτών των υποδείξεων.

Φυλάξτε τις οδηγίες χρήσης και τοποθέτησης σε ασφαλές μέρος. Παραδώστε τις οδηγίες χρήσης και τοποθέτησης στον επόμενο ιδιοκτήτη.

Προβλεπόμενη χρήση

► Η συσκευή αυτή προορίζεται για οικιακή χρήση ή για παρόμοια χρήση σε άλλους χώρους, όπως π.χ.

– σε μαγαζιά, γραφεία και άλλους εργασιακούς χώρους

– σε αγροκτήματα

– από πελάτες σε μεγάλα ή μικρά ξενοδοχεία, πανσιόν και σε άλλα περιβάλλοντα κατοικιών.

Η συσκευή αυτή δεν προορίζεται για χρήση σε εξωτερικούς χώρους.

► Η συσκευή αυτή είναι κατασκευασμένη μόνο για οικιακή χρήση.

Χρησιμοποιείται για τη διατήρηση κατεψυγμένων τροφίμων και την κατάψυξη φρέσκων τροφίμων, καθώς και για την παρασκευή πάγου.

Οποιαδήποτε άλλη χρήση δεν επιτρέπεται.

► Η ψυκτική συσκευή δεν είναι κατάλληλη για την αποθήκευση και ψύξη φαρμάκων, πλάσματος αίματος, εργαστηριακών δειγμάτων ή παρόμοιων ουσιών ή προϊόντων που αποτελούν τη βάση της οδηγίας περί ιατροτεχνολογικών προϊόντων. Τυχόν καταχρηστική χρήση της ψυκτικής συσκευής μπορεί να προκαλέσει βλάβες στα αποθηκευμένα προϊόντα ή να τα καταστρέψει. Επιπλέον η ψυκτική συσκευή δεν είναι κατάλληλη για λειτουργία σε χώρους όπου υπάρχει κίνδυνος έκρηξης. Ο κατασκευαστής δεν ευθύνεται για βλάβες που προκύπτουν από λανθασμένους χειρισμούς ή αμέλεια των υποδείξεων ασφαλείας.

Υποδείξεις ασφαλείας

► Δεν επιτρέπεται η χρήση της συσκευής από άτομα (συμπεριλαμβανομένων των παιδιών), τα οποία λόγω της ψυχικής ή διανοητικής τους κατάστασης, της έλλειψης εμπειρίας ή λόγω άγνοιας δεν είναι σε θέση να τη χειριστούν με ασφάλεια. Επιτρέπεται μόνο υπό την επιτήρηση ή τις οδηγίες ενός άλλου υπεύθυνου ατόμου.

Αυτά τα άτομα επιτρέπεται να χρησιμοποιήσουν τη συσκευή χωρίς επιτήρηση, μόνο όταν τους δοθούν οι κατάλληλες οδηγίες, ώστε να μπορούν να τη χρησιμοποιήσουν με ασφάλεια. Πρέπει να αναγνωρίζουν και να καταλαβαίνουν τους πιθανούς κινδύνους ενός λάθους χειρισμού.

Προστασία για τα παιδιά

► Πρέπει να κρατάτε μακριά από τη συσκευή παιδιά κάτω των 8 ετών, εκτός εάν βρίσκονται διαρκώς υπό την επιτήρησή σας.

► Η χρήση της συσκευής από παιδιά άνω των οκτώ ετών μπορεί να γίνει, μόνο εφόσον σιγουρευτείτε απόλυτα, ότι έχουν καταλάβει το χειρισμό της και ότι τους έχουν γίνει κατανοητοί οι κίνδυνοι ενός λανθασμένου χειρισμού.

► Τα παιδιά δεν επιτρέπεται να καθαρίζουν τη συσκευή και να κάνουν εργασίες συντήρησης σε αυτή χωρίς επιτήρηση.

► Επιτηρείτε πάντα τα παιδιά που παίζουν κοντά στη συσκευή και μην τα αφήνετε ποτέ να παίζουν με αυτή.

► Κίνδυνος ασφυξίας. Τα παιδιά μπορεί κατά το παιχνίδι να τυλιχτούν στο υλικό συσκευασίας (π.χ. μεμβράνη) ή να το βάλουν στο κεφάλι τους και να πάθουν ασφυξία. Φροντίστε ώστε τα παιδιά να μην έχουν πρόσβαση στο υλικό συσκευασίας.

Τεχνική ασφάλεια

► Το κύκλωμα ψυκτικού υγρού έχει ελεγχθεί ως προς τη στεγανότητα. Η ψυκτική συσκευή συμμορφώνεται με τις σχετικές διατάξεις ασφαλείας καθώς και με τις ισχύουσες οδηγίες της Ε.Ε.



Εάν το κύκλωμα ψύξης έχει υποστεί ζημιά: Το ψυκτικό μέσο και το λάδι μπορεί να διαφύγουν και να αναφλεγούν.

► Προειδοποίηση: Κίνδυνος πυρκαγιάς/Εύφλεκτα υλικά. Αυτό το σύμβολο βρίσκεται στον συμπιεστή και υποδηλώνει την παρουσία εύφλεκτων υλικών. Μην αφαιρέσετε αυτό το αυτοκόλλητο.

Το εμπριερχόμενο ψυκτικό μέσο (τα στοιχεία αναγράφονται στην πινακίδα τύπου) είναι φιλικό προς το περιβάλλον, αλλά εύφλεκτο.

Η χρήση αυτού του φιλικού προς το περιβάλλον ψυκτικού μέσου είναι μια από τις αιτίες που προκαλούν αύξηση των θορύβων λειτουργίας. Εκτός από τους θορύβους λειτουργίας του συμπιεστή μπορεί να προκύψουν θόρυβοι από τη ροή σε ολόκληρο το κύκλωμα ψύξης. Τα φαινόμενα αυτά δεν μπορούν δυστυχώς να αποφευχθούν, δεν επηρεάζουν όμως την απόδοση του ψυγείου.

Προσέχετε κατά τη μεταφορά και κατά τον εντοιχισμό ή την τοποθέτηση του ψυγείου, ώστε να μην προκληθούν ζημιές στα εξαρτήματα του κυκλώματος ψύξης. Ψυκτικό μέσο το οποίο εκτινάσσεται μπορεί να προκαλέσει τραυματισμούς στα μάτια και ψυκτικό μέσο το οποίο διαφεύγει μπορεί να αναφλεγεί.

Σε περίπτωση ζημιών:

- Αποφεύγετε την ακάλυπτη φλόγα ή πηγές ανάφλεξης.
- Αποσυνδέστε το ψυγείο από το ηλεκτρικό δίκτυο.
- Αερίστε για λίγα λεπτά τον χώρο όπου βρίσκεται το ψυγείο.
- Ειδοποιήστε το Miele Service.

► Όσο μεγαλύτερη είναι η ποσότητα ψυκτικού μέσου σε ένα ψυγείο, τόσο μεγαλύτερος πρέπει να είναι ο χώρος στον οποίο τοποθετείται το ψυγείο. Σε περίπτωση διαρροής σε πολύ μικρούς χώρους υπάρχει ο κίνδυνος να σχηματιστεί εύφλεκτο μείγμα αερίων-αέρα. Ανά 8 g ψυκτικού μέσου αναλογεί ελάχιστος όγκος δωματίου 1 m³. Η ποσότητα του ψυκτικού μέσου αναγράφεται στην πινακίδα τύπου στο εσωτερικό του ψυγείου.

Υποδείξεις ασφαλείας

- ▶ Αν οι διατομές αερισμού και εξαερισμού καλύπτονται ή εμποδίζονται, μπορεί να σχηματιστεί ένα εύφλεκτο μίγμα αερίων-αέρα σε περίπτωση ζημιάς του κυκλώματος ψύξης. Διατηρείτε οπωσδήποτε τα υπάρχοντα ανοίγματα αερισμού και εξαερισμού. Τα ανοίγματα αερισμού και εξαερισμού δεν επιτρέπεται να καλύπτονται ή να εμποδίζονται.
- ▶ Πριν από τη σύνδεση της συσκευής, σιγουρευτείτε, ότι τα στοιχεία ηλεκτρικής σύνδεσης (ασφάλεια, τάση και συχνότητα), που αναγράφονται στην πινακίδα τύπου, συμφωνούν με το ηλεκτρικό σας δίκτυο. Αυτά τα στοιχεία πρέπει οπωσδήποτε να συμφωνούν, για να μην προκληθούν βλάβες στη συσκευή.
Συγκρίνετε αυτά τα στοιχεία πριν τη σύνδεση. Αν έχετε αμφιβολίες ρωτήστε τον ηλεκτρολόγο σας.
- ▶ Η συσκευή αυτή σας εγγυάται ηλεκτρική ασφάλεια, εφόσον συνδεθεί με σύστημα γείωσης σύμφωνα προς τις ισχύουσες προδιαγραφές. Είναι πολύ σημαντικό, να υπάρχει αυτή η βασική προϋπόθεση ασφαλείας. Σε περίπτωση αμφιβολίας θα πρέπει να ελεγχθεί η ηλεκτρική εγκατάσταση από έναν ειδικό.
- ▶ Είναι δυνατή η προσωρινή ή μόνιμη λειτουργία σε σύστημα παροχής ηλεκτρικής ενέργειας αυτόνομο ή μη συγχρονισμένο σε δίκτυο (όπως π.χ. αυτόνομα δίκτυα, εφεδρικά συστήματα). Απαραίτητη προϋπόθεση για τη λειτουργία είναι το σύστημα τροφοδοσίας να συμμορφώνεται με τις προδιαγραφές του προτύπου EN 50160 ή συγκρίσιμων προτύπων.
Τα μέτρα προστασίας που προβλέπονται στην οικιακή εγκατάσταση και σε αυτό το προϊόν Miele πρέπει επίσης να διασφαλίζουν τη λειτουργία τους σε απομονωμένη λειτουργία ή σε λειτουργία μη συγχρονισμένη σε δίκτυο ή να αντικαθίστανται από ισοδύναμα μέτρα στην εγκατάσταση. Όπως περιγράφεται, για παράδειγμα, στην τρέχουσα έκδοση του VDE-AR-E 2510-2.
- ▶ Ένα καλώδιο ηλεκτρικής σύνδεσης με ζημιά επιτρέπεται να αντικατασταθεί μόνο από ένα ειδικό καλώδιο ηλεκτρικής σύνδεσης του ίδιου τύπου (διατίθεται από το ηλεκτρονικό κατάστημα Miele ή το Miele Service). Για λόγους ασφαλείας, η αντικατάσταση επιτρέπεται να γίνει μόνο από καταρτισμένο τεχνικό ή από το Miele Service.
- ▶ Το πολύπριζο ή η μπαλαντέζα δεν παρέχουν την απαιτούμενη ασφάλεια (κίνδυνος πυρκαγιάς). Μη συνδέετε τη συσκευή μέσω αυτών με το ηλεκτρικό ρεύμα.

- ▶ Αν περάσει υγρασία σε μέρη της συσκευής από τα οποία διέρχεται ηλεκτρικό ρεύμα ή στη σύνδεση με το ηλεκτρικό δίκτυο, αυτό μπορεί να οδηγήσει σε βραχυκύκλωμα. Για τον λόγο αυτόν μη χρησιμοποιείτε τη συσκευή σε μέρη με υγρασία ή σε μέρη όπου χρησιμοποιείται νερό για πλύση (π.χ. σε γκαράζ, πλυσταριό κ.λπ.).
- ▶ Η συσκευή αυτή δεν επιτρέπεται να τοποθετείται και να λειτουργεί σε χώρους που βρίσκονται εν κινήσει (π.χ. πλοία).
- ▶ Βλάβες στη συσκευή μπορεί να θέσουν σε κίνδυνο την ασφάλειά σας. Ελέγχετε τη συσκευή, πριν τον εντοιχισμό της για εξωτερικές ζημιές. Μην θέτετε ποτέ σε λειτουργία μια συσκευή με εμφανείς ζημιές.
- ▶ Αυτό το ψυγείο δεν είναι κατάλληλο για εντοιχισμό.
- ▶ Σε εργασίες εγκατάστασης και συντήρησης, καθώς και επισκευών πρέπει να αποσυνδέετε τη συσκευή από το ηλεκτρικό ρεύμα. Η συσκευή αποσυνδέεται από το ηλεκτρικό ρεύμα τότε μόνο όταν:
 - κλείνετε τις ασφάλειες στον ηλεκτρικό πίνακα ή
 - ξεβιδώνετε και αφαιρείτε τις βιδωτές ασφάλειες από τον ηλεκτρικό πίνακα ή
 - βγάζετε το φινι της συσκευής από την πρίζα. Για να αποσυνδέσετε μια συσκευή που συνδέεται με καλώδιο και φινι με το ηλεκτρικό δίκτυο, τραβάτε πάντα το φινι από την πρίζα και όχι το καλώδιο.
- ▶ Αν οι εργασίες εγκατάστασης, συντήρησης και επισκευής δεν γίνονται από καταρτισμένους τεχνικούς, μπορεί να προκληθούν σοβαροί κίνδυνοι για τον χρήστη, για τους οποίους καμία ευθύνη δεν φέρει ο κατασκευαστής.

Οι εργασίες εγκατάστασης και συντήρησης ή οι επισκευές επιτρέπεται να εκτελούνται μόνο από καταρτισμένο τεχνικό ή από το Miele Service.
- ▶ Οι αξιώσεις εγγύησης θα ακυρωθούν εάν το ψυγείο δεν επισκευαστεί από καταρτισμένο τεχνικό ή από το Miele Service.
- ▶ Συνιστούμε την αντικατάσταση των ελαττωματικών εξαρτημάτων με γνήσια ανταλλακτικά. Εάν τα γνήσια ανταλλακτικά είναι σωστά εγκατεστημένα, η Miele εξασφαλίζει πλήρη συμμόρφωση με τις απαιτήσεις ασφαλείας και οι εγγυήσεις διατηρούνται.

Υποδείξεις ασφαλείας

▶ Αυτό το ψυγείο διαθέτει, λόγω ιδιαίτερων απαιτήσεων (π.χ. αναφορικά με τη θερμοκρασία, την υγρασία, τη χημική ανθεκτικότητα, την αντοχή στην τριβή και στους κραδασμούς), μια ειδική λυχνία. Η χρήση της λυχνίας αυτής επιτρέπεται μόνο για τον σκοπό για τον οποίο προορίζεται. Η συγκεκριμένη λυχνία δεν είναι κατάλληλη για τον φωτισμό χώρων. Η αντικατάσταση επιτρέπεται μόνο από καταρτισμένο τεχνικό ή από το Miele Service. Αυτό το ψυγείο διαθέτει πολλές πηγές φωτός, τουλάχιστον κλάσης ενεργειακής απόδοσης G.

Σωστή τοποθέτηση

- ▶ Φοράτε πάντα προστατευτικά γάντια κατά τη μεταφορά, την αλλαγή φοράς πόρτας και την εγκατάσταση του ψυγείου.
- ▶ Τοποθετείτε το ψυγείο με τη βοήθεια ενός δεύτερου ατόμου.

Σωστή χρήση

- ▶ Το ψυγείο είναι κατασκευασμένο για μια ορισμένη ζώνη κλίματος (εύρος θερμοκρασίας περιβάλλοντος), της οποίας τα όρια πρέπει να τηρούνται. Η ζώνη κλίματος αναγράφεται στην πινακίδα τύπου στο εσωτερικό του ψυγείου. Μια χαμηλότερη θερμοκρασία περιβάλλοντος οδηγεί σε μεγαλύτερη διάρκεια παύσης λειτουργίας του συμπιεστή, με αποτέλεσμα το ψυγείο να μην μπορεί να διατηρήσει την απαιτούμενη θερμοκρασία.
- ▶ Τα ανοίγματα αερισμού και εξαερισμού δεν επιτρέπεται να καλύπτονται ή να φράσσονται. Σε μια τέτοια περίπτωση δεν διασφαλίζεται πλέον η άριστη κυκλοφορία του αέρα. Η κατανάλωση ηλεκτρικού ρεύματος αυξάνεται και κατά συνέπεια μπορεί να προκληθούν ζημιές στα εξαρτήματα.
- ▶ Η επιφάνεια τοποθέτησης της συσκευής έχει πλαστική άκρη. Προσέχετε, ώστε το λάδι ή το λίπος που ενδεχομένως τρέξει να μην έρθει σε επαφή με την πλαστική άκρη. Μπορεί να δημιουργηθούν ρωγμές στο πλαστικό και αυτό να σπάσει ή να σκιστεί.
- ▶ Κίνδυνος πρόκλησης ζημιών από τρόφιμα που περιέχουν λίπη και έλαια. Εάν αποθηκεύετε τρόφιμα που περιέχουν λίπος ή λάδι στο ψυγείο ή στην πόρτα συσκευής, βεβαιωθείτε ότι το λίπος ή το λάδι που έχει ενδεχομένως διαρρεύσει δεν αγγίζει τα πλαστικά μέρη του ψυγείου. Εξαιτίας αυτού, μπορεί να δημιουργηθούν ρωγμές στο πλαστικό και αυτό να σπάσει ή να σκιστεί.

- ▶ Κίνδυνος πυρκαγιάς και έκρηξης λόγω εύφλεκτων μειγμάτων αερίων. Μην τοποθετείτε μέσα στο ψυγείο εκρηκτικά υλικά ή προϊόντα με εύφλεκτα προωθητικά αέρια (π.χ. σπρέι). Τα εύφλεκτα μείγματα αερίων μπορούν να πάρουν φωτιά από ηλεκτρικά εξαρτήματα. Τα αντίστοιχα δοχεία ψεκασμού αναγνωρίζονται από τα τυπωμένα στοιχεία περιεχομένων ή από ένα σύμβολο φλόγας. Εξερχόμενα αέρια μπορούν να πάρουν φωτιά από ηλεκτρικά εξαρτήματα.
- ▶ Κίνδυνος έκρηξης. Μην τοποθετείτε και μην χρησιμοποιείτε ηλεκτρικές συσκευές μέσα στη συσκευή (π.χ. παγωτομηχανές). Εξαιτίας αυτού μπορεί να δημιουργηθούν σπινθήρες.
- ▶ Κίνδυνος τραυματισμού και ζημιάς. Μην αποθηκεύετε στην κατάψυξη μεταλλικά κουτιά ή αεριούχα ποτά και αναψυκτικά, ούτε και ποτά με περιεχόμενο που μπορεί να παγώσει. Μπορεί να προκληθεί έκρηξη.
- ▶ Κίνδυνος τραυματισμού και ζημιάς. Τα μπουκάλια που τοποθετείτε στην κατάψυξη για ταχεία ψύξη πρέπει να τα βγάζετε το αργότερο μετά από μία ώρα. Τα μπουκάλια μπορεί να εκραγούν.
- ▶ Κίνδυνος τραυματισμού. Μην αγγίζετε τα καταψυγμένα και τα μεταλλικά μέρη με υγρά χέρια. Τα χέρια μπορεί να παγώσουν.
- ▶ Κίνδυνος τραυματισμού. Μην βάζετε ποτέ κατευθείαν στο στόμα σας παγάκια ή παγωτό, ιδίως παγωτό τύπου γρανίτα, που μόλις έχετε βγάλει από την κατάψυξη. Υπάρχει κίνδυνος εγκαύματος και τραυματισμού στα χείλια ή στη γλώσσα.
- ▶ Τρόφιμα κατά το ήμισυ ή τελείως αποψυγμένα, δεν πρέπει να τα καταψύχετε πάλι. Καταναλώστε τα όσο το δυνατόν γρηγορότερα, γιατί αλλιώς χάνουν τη θρεπτική τους αξία και καταστρέφονται. Αν τα τρόφιμα αυτά τα μαγειρέψετε, μπορείτε να τα βάλετε εκ νέου στην κατάψυξη.
- ▶ Αποφεύγετε να καταναλώνετε τρόφιμα που έχουν διατηρηθεί στην κατάψυξη για μεγάλο χρονικό διάστημα, γιατί διατρέχετε κίνδυνο δηλητηρίασης.
Η διάρκεια διατήρησης των τροφίμων εξαρτάται από πολλούς παράγοντες, π.χ. από το πόσο φρέσκα είναι, από την ποιότητά τους και από τη θερμοκρασία που έχετε ρυθμίσει. Λάβετε υπόψη σας την ημερομηνία λήξης των τροφίμων και διαβάζετε πάντα προσεκτικά τις οδηγίες του κατασκευαστή τροφίμων σχετικά με τη συντήρηση και κατανάλωσή τους!

Υποδείξεις ασφαλείας

Εξαρτήματα και ανταλλακτικά

▶ Συνιστούμε να χρησιμοποιείτε γνήσια εξαρτήματα της Miele. Αν χρησιμοποιήσετε εξαρτήματα άλλου κατασκευαστή, το δικαίωμά σας να προβάλετε αξιώσεις, που απορρέουν από την εγγύηση ή/και την ευθύνη για ελαττωματικά προϊόντα μπορεί να χαθεί.

▶ Τα γνήσια ανταλλακτικά της Miele διατηρούνται για τουλάχιστον 10 χρόνια και έως και 15 χρόνια μετά τη διακοπή της παραγωγής της σειράς του ψυγείου σας.

Καθαρισμός και φροντίδα

▶ Μη χρησιμοποιείτε λάδια ή λίπη για τα λάστιχα της πόρτας, γιατί με τον καιρό γίνονται πορώδη.

▶ Ο ατμός μιας συσκευής ατμοκαθαρισμού μπορεί να εισχωρήσει σε ηλεκτρικά μέρη της συσκευής και να προκαλέσει βραχυκύκλωμα. Μη χρησιμοποιείτε σε καμιά περίπτωση συσκευές ατμοκαθαρισμού για τον καθαρισμό της συσκευής.

▶ Προειδοποίηση! Μην χρησιμοποιείτε για την επιτάχυνση της διαδικασίας απόψυξης μηχανικά ή άλλα μέσα τα οποία δεν προτείνονται από τον κατασκευαστή.

▶ Αιχμηρά αντικείμενα μπορεί να καταστρέψουν τα ψυκτικά στοιχεία, με κίνδυνο να μην αποδίδεται η κατάλληλη ψύξη. Για τον λόγο αυτόν μη χρησιμοποιείτε αιχμηρά αντικείμενα για

- να αφαιρέσετε στρώματα πάγου,
- να ξεκολλήσετε παγωμένες θήκες ή τάπερ τροφίμων.

▶ Μην τοποθετείτε ποτέ ηλεκτρικές θερμάστρες ή κεριά στη συσκευή για την απόψυξή της. Έτσι καταστρέφεται το πλαστικό.

▶ Μην χρησιμοποιείτε σπρέι απόψυξης ή αποπαγωτικά. Τα σπρέι απόψυξης και τα αποπαγωτικά προϊόντα ενδέχεται να δημιουργήσουν εκρηκτικά αέρια, να περιέχουν διαλυτικά ή προωθητικά αέρια που καταστρέφουν τα πλαστικά ή μπορεί να είναι επικίνδυνα για την υγεία.

Μεταφορά

▶ Μεταφέρετε πάντα το ψυγείο όρθιο και στη συσκευασία μεταφοράς του για να αποφύγετε ζημιές.

▶ Κίνδυνος τραυματισμού και ζημιάς. Μεταφέρετε το ψυγείο με τη βοήθεια ενός 2ου ατόμου, επειδή το βάρος του είναι αρκετά μεγάλο.

Αξιοποίηση της παλιάς σας συσκευής

- ▶ Παιδιά που παίζουν μπορεί να εγκλωβιστούν μέσα στο ψυγείο και να πάθουν ασφυξία.
 - Αποσυναρμολογήστε την πόρτα ή τις πόρτες της συσκευής.
 - Αφαιρέστε τα συρτάρια.
 - Αφήστε τα ράφια μέσα στο ψυγείο ώστε τα παιδιά να μην μπορούν να μπουν μέσα εύκολα.
 - Αχρηστεύετε το κλείστρο της πόρτας του παλιού ψυγείου σας. Έτσι, προφυλάσσετε τα μικρά παιδιά που παίζουν από το να κλειστούν μέσα θέτοντας σε κίνδυνο τη ζωή τους.
- ▶ Κίνδυνος ηλεκτροπληξίας!
 - Αποκόψτε το βύσμα παροχής από το καλώδιο ηλεκτρικής σύνδεσης.
 - Αποκόψτε το καλώδιο ηλεκτρικής σύνδεσης από την παλιά συσκευή.

Απορρίψτε το βύσμα παροχής και το καλώδιο ηλεκτρικής σύνδεσης ξεχωριστά από την παλιά συσκευή.

▶ Κατά τη διάρκεια και μετά την απόρριψη, βεβαιωθείτε ότι το ψυγείο δεν βρίσκεται κοντά σε βενζίνη ή άλλα εύφλεκτα αέρια και υγρά.

▶ Κίνδυνος πυρκαγιάς λόγω διαρροής λαδιού ή ψυκτικού μέσου. Το ψυκτικό μέσο και το λάδι που εμπεριέχονται στη συσκευή είναι εύφλεκτα. Το ψυκτικό μέσο ή το λάδι που διαφεύγει μπορεί να αναφλεγεί, εάν η συγκέντρωση είναι αρκετά υψηλή και έρθει σε επαφή με εξωτερική πηγή θερμότητας.

Βεβαιωθείτε ότι το κύκλωμα ψύξης δεν θα υποστεί ζημιά κατά την απόρριψη. Έτσι αποφεύγεται η ανεξέλεγκτη διαρροή ψυκτικού μέσου (πληροφορίες στην πινακίδα τύπου) και λαδιού.

▶ Αν πεταχτούν σταγόνες από ψυκτικό υλικό στα μάτια σας, μπορεί να προκαλέσουν τον τραυματισμό τους! Προσέχετε, να μην καταστραφούν μέρη κυκλοφορίας του ψυκτικού υλικού, π.χ.:

- τρυπώντας τις σωληνώσεις κυκλοφορίας του ψυκτικού υλικού στον εξαερωτήρα,
- λυγίζοντας αγωγούς ή
- χαράζοντας τις επιστρώσεις επιφανειών.

Υποδείξεις ασφαλείας

Σύμβολο στον συμπιεστή (ανάλογα με το μοντέλο)

Αυτή η υπόδειξη έχει σημασία μόνο για την ανακύκλωση. Στην κανονική λειτουργία δεν υπάρχει κίνδυνος.



► Αν καταπιείτε ή εισπνεύσετε το λάδι που υπάρχει στον συμπιεστή μπορεί να κινδυνεύσει η ζωή σας.

Η συμβολή σας στην προστασία του περιβάλλοντος

Απόρριψη της συσκευασίας

Η συσκευασία χρησιμεύει στον χειρισμό και προστατεύει τη συσκευή από ζημιές κατά τη μεταφορά.

Η επαναχρησιμοποίηση των υλικών συσκευασίας συμβάλλει στην εξοικονόμηση πρώτων υλών. Αξιοποιήστε τα διαθέσιμα σημεία συλλογής πρώτων υλών με βάση το είδος του υλικού, καθώς και τις δυνατότητες αποκομιδής. Οι συσκευασίες μεταφοράς παραλαμβάνονται από τον εμπορικό αντιπρόσωπο της Miele.

Απόρριψη της παλιάς συσκευής

Οι ηλεκτρικές και ηλεκτρονικές συσκευές περιέχουν διάφορες πολύτιμες πρώτες ύλες. Περιέχουν επίσης συγκεκριμένα υλικά, μείγματα και εξαρτήματα, τα οποία ήταν απαραίτητα για τη λειτουργία και την ασφάλειά τους. Η παρουσία τους στα οικιακά απορρίμματα, καθώς και η ακατάλληλη μεταχείρισή τους μπορεί να αποτελέσουν κίνδυνο για τη δημόσια υγεία και το περιβάλλον. Για τον λόγο αυτό, μην απορρίπτετε σε καμία περίπτωση την παλιά συσκευή σας μαζί με τα οικιακά απορρίμματα.



Προσέξτε ώστε η παλιά συσκευή σας να μην υποστεί ζημιά, μέχρι να απορριφθεί με τον προβλεπόμενο και φιλικό προς το περιβάλλον τρόπο.

Έτσι μπορείτε να διασφαλίσετε ότι το ψυκτικό μέσο που υπάρχει στο κύκλωμα ψύξης και το λάδι που υπάρχει στον συμπιεστή δεν θα διαφύγουν ανεξέλεγκτα στο περιβάλλον.

Αντί αυτού, χρησιμοποιήστε τους ειδικά διαμορφωμένους χώρους συλλογής και αποκομιδής για τη δωρεάν παράδοση και αξιοποίηση των ηλεκτρικών και ηλεκτρονικών συσκευών, που διατίθενται από τον δήμο ή την κοινότητα, από τα εμπορικά καταστήματα ή από την εταιρεία Miele. Για τη διαγραφή δεδομένων προσωπικού χαρακτήρα, που ενδεχομένως υπάρχουν στη συσκευή που απορρίπτετε, ευθύνεστε νομικά οι ίδιοι. Από τον νόμο υποχρεούστε να αφαιρέσετε, χωρίς να τα καταστρέψετε, τα εξαρτήματα που δεν είναι ενσωματωμένα στη συσκευή και των οποίων η αφαίρεση είναι εφικτή χωρίς να υποστούν ζημιά, όπως παλιές μπαταρίες, μίας χρήσης είτε επαναφορτιζόμενες,

Βιωσιμότητα και προστασία του περιβάλλοντος

καθώς και λυχνίες. Παραδώστε τα εξαρτήματα αυτά σε κατάλληλο σημείο συλλογής, όπου η αποκομιδή τους δεν σας επιβαρύνει με κάποιο κόστος. Φροντίστε η παλιά συσκευή σας να φυλάσσεται μακριά από παιδιά μέχρι την αποκομιδή της.

Βιωσιμότητα και προστασία του περιβάλλοντος

Έτσι εξοικονομείτε ενέργεια...

- Χώρος τοποθέτησης** Σε αυξημένες θερμοκρασίες περιβάλλοντος, το ψυγείο αναγκάζεται να ψύχει συχνότερα, καταναλώνοντας έτσι περισσότερη ενέργεια. Γι' αυτό:
- Τοποθετείτε το ψυγείο σε καλά αεριζόμενο χώρο.
 - Μην τοποθετείτε το ψυγείο δίπλα σε πηγή θερμότητας (θερμαντικό σώμα, κουζίνα).
 - Προστατεύετε το ψυγείο από την απευθείας ηλιακή ακτινοβολία.
 - Εξασφαλίστε ιδανική θερμοκρασία περιβάλλοντος γύρω στους 20°C.
 - Διατηρείτε ελεύθερα τα ανοίγματα αερισμού και εξαερισμού και καθαρίζετε τα τακτικά από τη σκόνη.
 - Αφαιρείτε τη σκόνη από τον συμπιεστή και το μεταλλικό πλέγμα (εναλλάκτης θερμότητας) στο πίσω τοίχωμα του ψυγείου τουλάχιστον μία φορά τον χρόνο.
- Ρύθμιση θερμοκρασίας** Όσο χαμηλότερη είναι η ρυθμισμένη θερμοκρασία, τόσο υψηλότερη είναι η κατανάλωση ρεύματος. Συνιστώνται οι ακόλουθες ρυθμίσεις:
- Κατάψυξη -18°C
- Χρήση** Με την εισερχόμενη θερμότητα και την παρεμπόδιση της κυκλοφορίας του αέρα αυξάνεται η κατανάλωση ενέργειας. Γι' αυτό:
- Ανοίγετε πάντα την πόρτα/τις πόρτες της συσκευής μόνο για όσο είναι απαραίτητο. Η καλή τακτοποίηση των τροφίμων βοηθάει στον προσανατολισμό, ώστε να βρίσκετε εύκολα αυτό που ψάχνετε.
 - Μετά το άνοιγμα, κλείνετε καλά την πόρτα/τις πόρτες της συσκευής.
 - Αφήνετε τα ζεστά τρόφιμα και ποτά να κρυώσουν προτού φυλάξετε τα τρόφιμα και ποτά μέσα στο ψυγείο.
 - Τακτοποιείτε τα τρόφιμα αφού τα συσκευάσετε ή τα σκεπάσετε καλά.
 - Μην υπερφορτώνετε τις θήκες, για να μπορεί να κυκλοφορεί ο αέρας.

Βιωσιμότητα και προστασία του περιβάλλοντος

- Διατηρείτε τη διάταξη των συρταριών και των ραφιών συντήρησης, όπως κατά την παράδοση της συσκευής.
- Προσέξτε κατά την τοποθέτηση των τροφίμων να μην καλυφθούν οι σχισμές του βεντιλατέρ.

Περιγραφή συσκευής

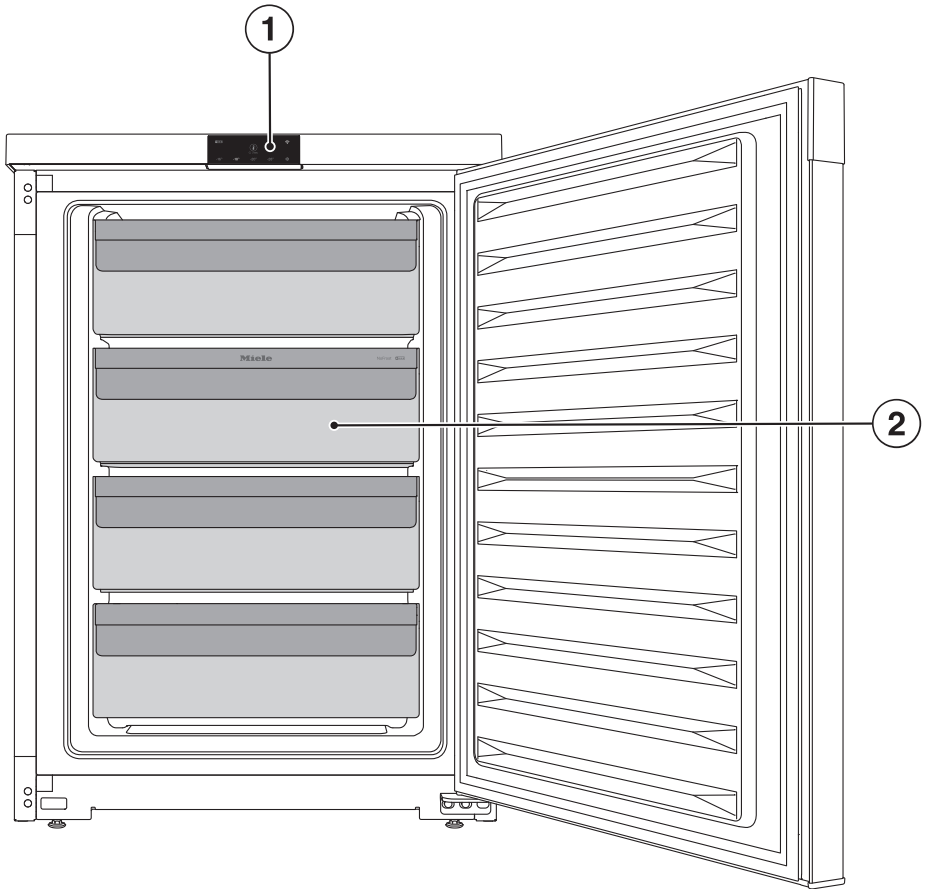

① Οθόνη

② Συρτάρι κατάψυξης

Γνωριμία με τη συσκευή

Οθόνη

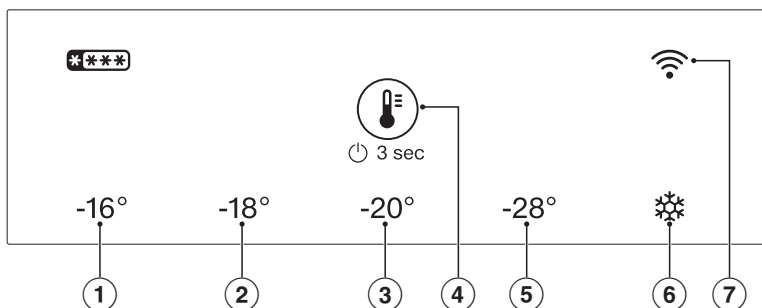



- ① LED -16°C
(Υπομενού: Κλειδωμα)
- ② LED -18°C
(Υπομενού: Λειτουργία Sabbath)
- ③ LED -20°C
(Υπομενού:
Επιστροφή στις εργοστασιακές ρυθ-
μίσεις)
- ④ Σύμβολο χειρισμού
- ⑤ LED -28°C
(Υπομενού: Χειροκίνητη απόψυξη)
- ⑥ Εντατική κατάψυξη
- ⑦ WLAN LED

Η οθόνη μπορεί να γρατζουνιστεί από μυτερά ή αιχμηρά αντικείμενα, όπως π.χ. μολύβια ή στυλό.

Αγγίζετε την οθόνη μόνο με τα δάχτυλα.

Αν τα δάχτυλά σας είναι κρύα, πιθανώς να μην αντιδράσει η οθόνη.

Χειρισμός ψυγείου μέσω της οθόνης

- Αγγίξτε το σύμβολο  για 3 δευτερόλεπτα, για να ενεργοποιήσετε το ψυγείο.
- Αγγίξτε το σύμβολο  σύντομα αρκετές φορές διαδοχικά για να ενεργοποιήσετε τις λυχνίες LED στο κύριο μενού και στο υπομενού.

Ανάβει η λυχνία LED της επιλεγμένης θερμοκρασίας ή λειτουργίας.

- Αγγίξτε το σύμβολο  για 7 δευτερόλεπτα και στη συνέχεια, μεταβείτε από το κύριο μενού στο υπομενού.



Μετά από 5 δευτερόλεπτα χωρίς να επιλέξετε μια λειτουργία, η οθόνη επιστρέφει στο κύριο μενού.

Όταν επιλέγετε μια λειτουργία στο υπομενού, ανάβει η αντιστοιχισμένη λυχνία LED.

- Αγγίξτε το σύμβολο  για 3 δευτερόλεπτα για έξοδο από το υπομενού και επιστροφή στο κύριο μενού.

Γνωριμία με τη συσκευή

Βασικές αρχές χειρισμού

Ο χειρισμός του ψυγείου πραγματοποιείται μέσω του συμβόλου  στην οθόνη. Με αυτό το σύμβολο μπορείτε να κάνετε εναλλαγή μεταξύ του κύριου μενού και του υπομενού και να περιηγηθείτε και στα δύο μενού. Η επιλογή καθορίζεται από τη διάρκεια πατήματος του συμβόλου .

Αγγίξτε σύντομα το σύμβολο

Αγγίζοντας σύντομα το σύμβολο  μπορείτε να περιηγηθείτε στο κύριο μενού και στο υπομενού μέχρι να φτάσετε στην επιθυμητή θερμοκρασία ή λειτουργία.

Αγγίξτε το σύμβολο για 3 δευτερόλεπτα

Αν αγγίξετε το σύμβολο  για 3 δευτερόλεπτα, έχει σημασία σε ποια κατάσταση βρίσκεται το ψυγείο τη συγκεκριμένη στιγμή.

Μια απενεργοποιημένη συσκευή ενεργοποιείται. Μια συσκευή στο κύριο μενού απενεργοποιείται. Μια συσκευή στο υπομενού μεταβαίνει στο κύριο μενού. Μια ενεργή λειτουργία απενεργοποιείται.

Αγγίξτε το σύμβολο για 7 δευτερόλεπτα

Αν αγγίξετε το σύμβολο  για 7 δευτερόλεπτα στο κύριο μενού, ανοίγει το υπομενού. Βρίσκεστε στο υπομενού όταν ανάβουν ταυτόχρονα και οι 5 λυχνίες LED. Αν δεν επιλεγεί καμία λειτουργία εντός 5 δευτερολέπτων, η οθόνη επιστρέφει στο κύριο μενού.



Κύριο μενού

Στο κύριο μενού μπορείτε να επιλέξετε μεταξύ 5 ρυθμίσεων, συγκεκριμένα τις θερμοκρασίες -16°C , -18°C , -20°C και -28°C καθώς και τη λειτουργία Εντατική κατάψυξη .

Υπομενού

Στο υπομενού, μπορείτε να επιλέξετε 4 λειτουργίες, δηλαδή τη λειτουργία κλειδωμένου στη λυχνία LED -16°C , τη λειτουργία Sabbath στη λυχνία LED -18°C , την επαναφορά στις εργοστασιακές ρυθμίσεις στη λυχνία LED -20°C και τη χειροκίνητη απόψυξη στη λυχνία LED -28°C .

Οθόνη σε κατάσταση αναμονής

Η κατάσταση αναμονής ενεργοποιείται, εάν δεν έχει πατηθεί το σύμβολο  στο κύριο μενού για 10 δευτερόλεπτα. Έτσι αποτρέπεται η τυχαία ρύθμιση της θερμοκρασίας. Αγγίζοντας σύντομα το σύμβολο  τερματίζεται η κατάσταση αναμονής.

Ενδείξεις LED

Οι λυχνίες LED μπορούν να ανάβουν ή να αναβοσβήνουν για να υποδείξουν την κατάσταση της συσκευής. Όταν ανάβει η λυχνία LED, η θερμοκρασία έχει επιλεγεί ή η λειτουργία είναι ενεργή. Μια λυχνία LED που αναβοσβήνει υποδεικνύει διακοπή ρεύματος ή συναγερμό θερμοκρασίας μέχρι να επιτευχθεί η ρυθμισμένη θερμοκρασία. Αν αναβοσβήνουν πολλές λυχνίες LED ταυτόχρονα, έχει προκύψει σφάλμα. Αν αναβοσβήνει το σύμβολο , αυτό σημαίνει ότι μπορεί να δημιουργηθεί σύνδεση WLAN ή η συσκευή συνδέεται εκείνη τη στιγμή.

Ασφάλεια

Λειτουργία κλειδώματος

Η ενεργοποιημένη λειτουργία κλειδώματος προστατεύει από ανεπιθύμητη απενεργοποίηση του ψυγείου και από ανεπιθύμητες αλλαγές από μη αρμόδια άτομα π.χ. παιδιά.

Η λειτουργία κλειδώματος βρίσκεται στο υπομενού στη LED -16°C.

Συναγερμός θερμοκρασίας

Το ψυγείο διαθέτει συναγερμό θερμοκρασίας, ώστε η θερμοκρασία στη ζώνη κατάψυξης να μην αυξάνεται ανεξέλεγκτα.

Αν η θερμοκρασία έχει αυξηθεί σε μεγάλο βαθμό, αναβοσβήνουν και οι 5 LED.

Επιπλέον ηχεί ένας προειδοποιητικός ήχος μέχρι να λήξει η κατάσταση συναγερμού ή να απενεργοποιηθεί πρόωρα ο προειδοποιητικός ήχος. Επίσης, ο εσωτερικός φωτισμός αναβοσβήνει.

Ένα επίπεδο θερμοκρασίας αναγνωρίζεται ως πολύ υψηλό ανάλογα με τη ρυθμισμένη θερμοκρασία.

Το ηχητικό και οπτικό σήμα εκπέμπεται στις εξής περιπτώσεις:

- Ενεργοποιείτε το ψυγείο και η θερμοκρασία στην κατάψυξη παρουσιάζει έντονη απόκλιση από αυτήν που έχετε ρυθμίσει.
- Ταξινομείτε και αφαιρείτε κατεψυγμένα τρόφιμα, και στη διάρκεια αυτή εισέρχεται πολύς θερμός αέρας από τον χώρο μέσα στη συσκευή.
- Καταψύχετε μεγάλες ποσότητες φρέσκων τροφίμων.
- Καταψύχετε ζεστά φρέσκα τρόφιμα.
- Έγινε διακοπή ρεύματος.
- Το ψυγείο παρουσιάζει βλάβη.

Πρόωρη διακοπή συναγερμού θερμοκρασίας

Πριν απενεργοποιήσετε τον συναγερμό θερμοκρασίας, θα πρέπει να διερευνηθεί και να εξαιρεθεί η αιτία ενεργοποίησής του.

Σε περίπτωση που σας ενοχλεί ο προειδοποιητικός ήχος, μπορείτε να τον απενεργοποιήσετε από πριν.

- Πατήστε σύντομα το .

Η λυχνία LED της προηγουμένως ρυθμισμένης θερμοκρασίας αναβοσβήνει μία φορά ανά δευτερόλεπτο έως ότου επιτευχθεί η θερμοκρασία.

- Ελέγξτε εάν τα τρόφιμα έχουν αποψυχθεί εν μέρει ή εντελώς. Αν συμβαίνει αυτό, πρέπει να τα επεξεργαστείτε το συντομότερο δυνατόν (να τα μαγειρέψετε ή να τα ψήσετε), πριν τα τοποθετήσετε και πάλι στην κατάψυξη.

Γνωριμία με τη συσκευή

Συναγερμός πόρτας

Το ψυγείο διαθέτει συναγερμό πόρτας για την αποτροπή της άσκοπης κατανάλωσης ενέργειας, σε περίπτωση που έμεινε η πόρτα της συσκευής ανοικτή, και για να προστατευτούν από τη θερμότητα τα τρόφιμα που έχουν τοποθετηθεί στο ψυγείο.

Αν η πόρτα της συσκευής παραμείνει ανοικτή για μεγάλο χρονικό διάστημα, ακούγεται ένας προειδοποιητικός ήχος και ο εσωτερικός φωτισμός αναβοσβήνει.

Μόλις κλείσει η πόρτα της συσκευής, ο προειδοποιητικός ήχος σταματά.

Πρόωρη απενεργοποίηση συναγερμού πόρτας

- Πατήστε σύντομα το .

Ο προειδοποιητικός ήχος σταματά να ηχεί.

Αν η πόρτα της συσκευής δεν κλείσει, ο προειδοποιητικός ήχος επαναλαμβάνεται μετά από λίγο.

Συναγερμός διακοπής ρεύματος

Το ψυγείο διαθέτει συναγερμό διακοπής ρεύματος, ώστε η θερμοκρασία στη ζώνη κατάψυξης να μην αυξάνεται ανεξέλεγκτα λόγω διακοπής ρεύματος.

Αν έχει προκληθεί διακοπή ρεύματος και ως εκ τούτου η θερμοκρασία αυξηθεί πολύ, αναβοσβήνουν και οι 5 λυχνίες LED.

Επιπλέον ηχεί ένας προειδοποιητικός ήχος μέχρι να λήξει η κατάσταση συναγερμού ή να απενεργοποιηθεί πρόωρα ο προειδοποιητικός ήχος. Επίσης, ο εσωτερικός φωτισμός αναβοσβήνει.

Ένα επίπεδο θερμοκρασίας αναγνωρίζεται ως πολύ υψηλό ανάλογα με τη ρυθμισμένη θερμοκρασία.

Πρόωρη απενεργοποίηση συναγερμού διακοπής ρεύματος

Σε περίπτωση που σας ενοχλεί ο προειδοποιητικός ήχος, μπορείτε να τον απενεργοποιήσετε από πριν.

- Πατήστε σύντομα το .

Η λυχνία LED της προηγούμεως ρυθμισμένης θερμοκρασίας αναβοσβήνει **μία φορά ανά δευτερόλεπτο**, μέχρι να επιτευχθεί η θερμοκρασία, εάν η θερμοκρασία κατάψυξης κατά τη διάρκεια της διακοπής ρεύματος ήταν κάτω από -9°C .

Η λυχνία LED της προηγούμεως ρυθμισμένης θερμοκρασίας αναβοσβήνει **δύο φορές ανά δευτερόλεπτο**, μέχρι να επιτευχθεί η θερμοκρασία, εάν η θερμοκρασία κατάψυξης κατά τη διάρκεια της διακοπής ρεύματος αυξήθηκε επάνω από -9°C .

- Ελέγξτε εάν τα τρόφιμα έχουν αποψυχθεί εν μέρει ή εντελώς. Αν συμβαίνει αυτό, πρέπει να τα επεξεργαστείτε το συντομότερο δυνατόν (να τα μαγειρέψετε ή να τα ψήσετε), πριν τα τοποθετήσετε και πάλι στην κατάψυξη.

Σύνδεση σε δίκτυο

Το ψυγείο είναι εξοπλισμένο με ενσωματωμένη μονάδα WiFi. Η μονάδα WiFi σας επιτρέπει να συνδεθείτε στο οικιακό σας δίκτυο και να χρησιμοποιήσετε την εφαρμογή Miele σε μια κινητή συσκευή.

Μόλις το ψυγείο σας συνδεθεί μέσω WiFi, η σύνδεση αποκαθίσταται αυτόματα κάθε φορά που την ενεργοποιείτε ξανά.

Εξασφαλίστε ότι στον χώρο τοποθέτησης του ψυγείου σας το σήμα του δικτύου WiFi σας είναι αρκετά ισχυρό.

Με τη σύνδεση του ψυγείου στο δίκτυο WiFi σας αυξάνεται η κατανάλωση ηλεκτρικού ρεύματος, ακόμη και αν το ψυγείο είναι εκτός λειτουργίας.

Έξυπνες πρόσθετες λειτουργίες μέσω της εφαρμογής Miele*

Η δικτύωση μέσω της εφαρμογής Miele σας δίνει πρόσβαση σε πολλές έξυπνες λειτουργίες, όπως:

- Προβολή πληροφοριών κατάστασης
- Χρήση πρόσθετων χρήσιμων λειτουργιών
- Ενημέρωση του ψυγείου σας σύμφωνα με το τελευταίο επίπεδο εξέλιξης της Miele μέσω ενημερώσεων λογισμικού

Μπορείτε να βρείτε περισσότερες λεπτομέρειες σχετικά με τις έξυπνες πρόσθετες λειτουργίες στην ιστοσελίδα της Miele, στο Apple App Store® ή στο Google Play Store™.

* Πρόσθετη ψηφιακή προσφορά από την Miele & Cie. KG. Το εύρος των λειτουργιών μπορεί να διαφέρει ανάλογα με το μοντέλο και τη χώρα. Απαιτείται να συμφωνήσετε με τους Γενικούς Όρους και Προϋποθέσεις και την Πολιτική Απορρήτου για τα ψηφιακά προϊόντα και τις υπηρεσίες της Miele στην εφαρμογή Miele. Η Miele διατηρεί το δικαίωμα να αλλάξει ή να διακόψει τις ψηφιακές προσφορές ανά πάσα στιγμή.

Λειτουργίες συσκευής

Εντατική κατάψυξη ❄️

Με ενεργοποιημένη τη λειτουργία Εντατική κατάψυξη ❄️, η θερμοκρασία στο ψυγείο φτάνει πολύ γρήγορα στο ψυχρότερο επίπεδο (ανάλογα με τη θερμοκρασία περιβάλλοντος). Το ψυγείο λειτουργεί με τη μέγιστη δυνατή απόδοση ψύξης, και η θερμοκρασία μειώνεται. Επιλέξτε αυτή τη λειτουργία πριν από την κατάψυξη φρέσκων τροφίμων. Έτσι τα τρόφιμα καταψύχονται γρήγορα και διατηρούν τη διατροφική τους αξία, τις βιταμίνες, την εμφάνιση και τη γεύση τους.

Η λειτουργία Εντατική κατάψυξη ❄️ πρέπει να ενεργοποιηθεί περ. **6 ώρες πριν από την τοποθέτηση** των τροφίμων που πρόκειται να καταψυχθούν. Για να αξιοποιηθεί η **μέγιστη απόδοση κατάψυξης**, η λειτουργία Εντατική κατάψυξη ❄️ πρέπει να ενεργοποιηθεί **24 ώρες νωρίτερα**.

Η λειτουργία Εντατική κατάψυξη ❄️ απενεργοποιείται αυτόματα μετά από περίπου 65 ώρες. Η διάρκεια μέχρι την απενεργοποίηση της λειτουργίας εξαρτάται από την ποσότητα των φρέσκων τοποθετημένων τροφίμων.

Λειτουργία Sabbath

Το ψυγείο για την υποστήριξη θρησκευτικών εθίμων διαθέτει λειτουργία Sabbath.

Με ενεργοποιημένη τη λειτουργία Sabbath απενεργοποιούνται τα εξής:

- ο εσωτερικός φωτισμός, όταν είναι ανοικτή η πόρτα της συσκευής
- όλα τα ακουστικά και οπτικά σήματα
- η ένδειξη θερμοκρασίας

Γνωριμία με τη συσκευή

- η σύνδεση WLAN
- όλες οι λειτουργίες στην οθόνη εκτός από τη λειτουργία Sabbath

Όλες οι υπόλοιπες και ήδη ενεργοποιημένες λειτουργίες παραμένουν ενεργές.

Η λειτουργία Sabbath απενεργοποιείται αυτόματα μετά από περίπου 80 ώρες.

Μετά από διακοπή ρεύματος η συσκευή επιστρέφει στη λειτουργία Sabbath.

Η λειτουργία Sabbath βρίσκεται στο υπομενού στη LED -18°C.

Εργοστασιακές ρυθμίσεις

Εδώ μπορείτε να επαναφέρετε τις ρυθμίσεις του ψυγείου στις ρυθμίσεις της κατάστασης παράδοσης. Εκτελείται επαναφορά και της σύνδεσης WLAN.

Χρήσιμη συμβουλή: Συνιστάται, αν πρόκειται να απορρίψετε το ψυγείο σας, να το πουλήσετε ή να θέσετε σε λειτουργία ένα μεταχειρισμένο ψυγείο.

Η λειτουργία εργοστασιακών ρυθμίσεων βρίσκεται στο υπομενού στη LED -20°C.

Χειροκίνητη απόψυξη

Με αυτήν τη λειτουργία μπορείτε να κάνετε μη αυτόματη απόψυξη. Στη διάρκεια αυτή, όλες οι λειτουργίες είναι κλειδωμένες εκτός από τη λειτουργία χειροκίνητης απόψυξης.

Η λειτουργία χειροκίνητης απόψυξης βρίσκεται στο υπομενού στη LED -28°C.

Εκθεσιακή ρύθμιση

Η εκθεσιακή ρύθμιση προσφέρει τη δυνατότητα στον έμπορο να παρουσιάσει τη συσκευή χωρίς να είναι ενεργοποιημένη η ψύξη. Δεν χρειάζεστε αυτήν τη ρύθμιση για ιδιωτική χρήση.

Πρόσθετα εξαρτήματα

Εναρμονισμένα με τη συσκευή σας υπάρχουν διαθέσιμα στην γκάμα της Miele βοηθητικά εξαρτήματα και προϊόντα καθαρισμού και περιποίησης.

Στο ηλεκτρονικό κατάστημα της Miele, από το Miele Service ή από τον εμπορικό αντιπρόσωπο της Miele, μπορείτε να προμηθευτείτε προϊόντα ειδικά σχεδιασμένα για το ψυγείο σας, όπως προϊόντα φροντίδας για τη συσκευή και εξαρτήματα.

Μπορείτε να αποκτήσετε πρόσβαση στο ηλεκτρονικό κατάστημα της Miele μέσω του ακόλουθου κωδικού QR:



Πριν από την πρώτη χρήση

- Αφαιρέστε όλα τα υλικά συσκευασίας και τις προστατευτικές μεμβράνες.
- Καθαρίστε το εσωτερικό της συσκευής και τα εξαρτήματα (βλ. κεφάλαιο «Καθαρισμός και φροντίδα»).

Σύνδεση ψυγείου

- Συνδέστε το ψυγείο στο ηλεκτρικό ρεύμα, όπως περιγράφεται στο κεφάλαιο «Ηλεκτρική σύνδεση».

Ενεργοποίηση και απενεργοποίηση της συσκευής

Ενεργοποίηση ψυγείου

- Αγγίξτε το σύμβολο  για 3 δευτερόλεπτα έως ότου ακουστεί ένα ηχητικό σήμα.

Ξεκινά η ψύξη του ψυγείου, και ο εσωτερικός φωτισμός ανάβει, όταν η πόρτα της συσκευής είναι ανοιχτή.

Το ψυγείο ρυθμίζεται στην προεπιλεγμένη θερμοκρασία.

Όταν χρησιμοποιείτε το ψυγείο για πρώτη φορά ή εάν το ψυγείο δεν είχε προηγουμένως συνδεθεί στο WLAN, η σύνδεση είναι εφικτή για αρκετά λεπτά. Αν το ψυγείο ήταν ήδη συνδεδεμένο στο WLAN, συνδέεται αυτόματα.

Για να αποκτήσει το ψυγείο το κατάλληλο επίπεδο ψύξης, περιμένετε πρώτα να περάσουν λίγες ώρες πριν τοποθετήσετε για πρώτη φορά τρόφιμα.

Απενεργοποίηση ψυγείου

Βρίσκεστε στο κύριο μενού.

- Αγγίξτε το σύμβολο  για 3 δευτερόλεπτα έως ότου ακουστεί ένα ηχητικό σήμα.

Οι λυχνίες LED στην οθόνη δεν ανάβουν πλέον, ο εσωτερικός φωτισμός απενεργοποιείται και η ψύξη του ψυγείου σταματά.

Σημείωση: Το ψυγείο δεν αποσυνδέεται από το δίκτυο ρεύματος, όταν το ψυγείο απενεργοποιείται.

Τι πρέπει να προσέξετε σε περίπτωση παρατεταμένης απουσίας

Σε περίπτωση που, λόγω απουσίας διακόψετε τη λειτουργία του ψυγείου και δεν το καθαρίσετε, υπάρχει κίνδυνος, αν αφήσετε κλειστή την πόρτα του, να σχηματιστεί μούχλα στο εσωτερικό του.

Καθαρίστε οπωσδήποτε το ψυγείο πριν από παρατεταμένη απουσία.

Αν πρόκειται να μην χρησιμοποιήσετε το ψυγείο για παρατεταμένο χρονικό διάστημα, τότε λάβετε υπόψη τα εξής:

- Απενεργοποιήστε το ψυγείο.
- Αποσυνδέστε το βύσμα παροχής ή κατεβάστε την ασφάλεια στον οικιακό ασφαλειοπίνακα.
- Καθαρίζετε τη συσκευή και την αφήνετε ανοιχτή, για να αεριστεί επαρκώς και να αποφύγετε τη δημιουργία οσμών.

Απαιτήσεις για τη δικτύωση

Λάβετε υπόψη τις ακόλουθες απαιτήσεις για τη δικτύωση:

1. Στο χώρο εγκατάστασης υπάρχει οικιακό δίκτυο.
Έχετε διαθέσιμο τον κωδικό πρόσβασης WiFi.
2. Η εφαρμογή Miele είναι διαθέσιμη σε μια κινητή συσκευή.
3. Έχετε λογαριασμό χρήστη στην εφαρμογή Miele.

Θέση σε λειτουργία

Εφαρμογή Miele

Μπορείτε να κατεβάσετε δωρεάν την εφαρμογή Miele από το Apple App Store® ή από το Google Play Store™.



- Εγκαταστήστε την εφαρμογή Miele και δημιουργήστε έναν λογαριασμό χρήστη.
- Σαρώστε ξανά τον κωδικό QR.



Η εφαρμογή Miele σας καθοδηγεί στα βήματα ρύθμισης.

(ανάλογα με το μοντέλο)



Ενεργοποίηση σύνδεσης WLAN

Η σύνδεση με το WLAN είναι απενεργοποιημένη από το εργοστάσιο. Το σύμβολο  είναι σβηστό.

- Αγγίξτε το σύμβολο  για 3 δευτερόλεπτα, για να απενεργοποιήσετε το ψυγείο.
- Αγγίξτε έπειτα το σύμβολο  για 3 δευτερόλεπτα, για να ενεργοποιήσετε το ψυγείο.

Στην οθόνη αναβοσβήνει το σύμβολο  για αρκετά λεπτά. Κατά τη διάρκεια αυτή μπορείτε να συνδέσετε τη συσκευή στο WLAN. Αν το χρονικό διάστημα για τη σύνδεση δεν επαρκεί, απενεργοποιήστε και ενεργοποιήστε ξανά τη συσκευή.

Μόλις δημιουργηθεί η σύνδεση, ανάβει το σύμβολο .

Εκτέλεση Scan & Connect

- Σαρώστε τον κωδικό QR.

Αν έχετε εγκαταστήσει την εφαρμογή Miele και έχετε λογαριασμό χρήστη, θα μεταφερθείτε απευθείας στη σύνδεση δικτύου.

Αν δεν έχετε εγκαταστήσει ακόμα την εφαρμογή Miele, θα μεταφερθείτε στο Apple App Store® ή στο Google Play Store™.

Ρύθμιση θερμοκρασίας

Βρίσκεστε στο κύριο μενού.

- Αγγίξτε σύντομα το σύμβολο  επανειλημμένα, μέχρι να φτάσετε στη LED της επιθυμητής θερμοκρασίας.



 Κίνδυνος για την υγεία από την κατανάλωση αλλοιωμένων τροφίμων. Η προεπιλεγμένη θερμοκρασία είναι **-18°C**.

Προσέξτε ότι, εάν η θερμοκρασία είναι υψηλότερη, μειώνεται ο χρόνος διατήρησης των τροφίμων.

Για την κατάψυξη των νωπών τροφίμων απαιτείται θερμοκρασία **-18°C**.



Με σταθερή θερμοκρασία κατάψυξης στους -18°C και κατάλληλη υγιεινή μπορεί να αξιοποιηθεί ο μέγιστος χρόνος αποθήκευσης των τροφίμων, ενώ ταυτόχρονα μειώνεται και ο όγκος των απορριμμάτων τροφίμων.

Ενεργοποίηση Εντατικής κατάψυξης

Η λειτουργία Εντατική κατάψυξη  πρέπει να ενεργοποιηθεί περ. **6 ώρες πριν από την τοποθέτηση** των τροφίμων που πρόκειται να καταψυχθούν. Για να αξιοποιηθεί η **μέγιστη απόδοση κατάψυξης**, η λειτουργία Εντατική κατάψυξη  πρέπει να ενεργοποιηθεί **24 ώρες νωρίτερα**.

Δεν χρειάζεται να ενεργοποιήσετε τη λειτουργία Εντατική κατάψυξη,

- όταν τοποθετείτε τρόφιμα ήδη κατεψυγμένα.
- όταν τοποθετείτε τρόφιμα μόνο μέχρι 2 kg ημερησίως.

- Αγγίξτε σύντομα το σύμβολο  επανειλημμένα, μέχρι να φτάσετε στη LED .

Η LED  ανάβει πορτοκαλί.

Απενεργοποίηση Εντατικής κατάψυξης

Η λειτουργία Εντατική κατάψυξη  απενεργοποιείται αυτόματα μετά από περίπου 65 ώρες. Η θερμοκρασία προσαρμόζεται στην προηγούμενης ρυθμισμένη τιμή.

Για οικονομία ρεύματος, μπορείτε να απενεργοποιήσετε πρόωρα τη λειτουργία «Εντατική κατάψυξη», μόλις διαπιστώσετε ότι τα τρόφιμα έχουν ψυχθεί επαρκώς, ρυθμίζοντας μια θερμοκρασία.

- Αγγίξτε σύντομα το σύμβολο  επανειλημμένα, μέχρι να φτάσετε στην επιθυμητή θερμοκρασία.

Χειρισμός

Η Εντατική κατάψυξη είναι απενεργοποιημένη και η LED ❄️ δεν ανάβει πλέον πορτοκαλί.

Κατάψυξη και αποθήκευση φρέσκων τροφίμων

Τι συμβαίνει όταν καταψύχετε φρέσκα τρόφιμα;

 Κίνδυνος για την υγεία από την κατανάλωση αλλιωμένων τροφίμων. Αν η θερμοκρασία κατάψυξης εμφανίζει για μεγάλο διάστημα θερμοκρασία υψηλότερη από -18°C , τα κατεψυγμένα μπορεί να έχουν αρχίσει να ξεπαγώνουν. Συνεπώς η διάρκεια ζωής των τροφίμων μειώνεται. Ελέγχετε μήπως τα κατεψυγμένα έχουν ξεπαγώσει ή έχουν αρχίσει να ξεπαγώνουν. Αν συμβαίνει αυτό, πρέπει να καταναλώσετε τα τρόφιμα, το συντομότερο δυνατόν, ή διαφορετικά να τα επεξεργαστείτε περαιτέρω (να τα μαγειρέψετε ή να τα ψήσετε) πριν τα τοποθετήσετε και πάλι στην κατάψυξη.

Τα φρέσκα τρόφιμα πρέπει να καταψύχονται το συντομότερο δυνατόν, για να διατηρούν τη διατροφική τους αξία, τις βιταμίνες, την εμφάνιση και τη γεύση τους.

Όταν τα τρόφιμα καταψύχονται με ταχύ ρυθμό, τα υγρά των μορίων δεν έχουν το χρόνο να μετακινηθούν προς τον κενό χώρο μεταξύ τους. Η συρρίκνωση των μορίων μειώνεται σημαντικά. Κατά την απόψυξη, μπορεί εύκολα η ελάχιστη αυτή απώλεια υγρών να επιστρέψει πίσω στα μόρια, έτσι ώστε η απώλεια χυμών των τροφίμων να είναι ελάχιστη. Ως αποτέλεσμα, το νερό που βγαίνει όταν ξεπαγώνουν είναι πολύ λίγο.

Μέγιστο δυναμικό κατάψυξης

Για να καταψυχθούν τα τρόφιμα μέχρι τον πυρήνα τους γρήγορα, δεν επιτρέπεται να ξεπεραστεί το μέγιστο δυναμικό κατάψυξης. Θα βρείτε το μέγιστο δυναμικό κατάψυξης εντός 24 ωρών στην πινακίδα τύπου «Δυναμικό κατάψυξης ... kg/24 h».

Αποθήκευση έτοιμων κατεψυγμένων τροφίμων

- Αν θέλετε να διατηρήσετε στην κατάψυξη έτοιμα κατεψυγμένα τρόφιμα, ελέγχετε ήδη κατά την αγορά τους από το κατάστημα τα εξής:
 - τη συσκευασία για τυχόν ζημιές
 - την ημερομηνία λήξης
 - τη θερμοκρασία στον καταψύκτη πώλησης, η οποία πρέπει να είναι -18°C ή χαμηλότερη
- Αν είναι εφικτό, μεταφέρετε τα κατεψυγμένα σε ισοθερμική τσάντα και τοποθετήστε τα γρήγορα μέσα στο ψυγείο.

Διαδικασία κατάψυξης φρέσκων τροφίμων

Κατάλληλα για κατάψυξη

Λάβετε υπόψη ότι υπάρχουν συγκεκριμένα τρόφιμα που δεν είναι κατάλληλα για κατάψυξη. Σε αυτά περιλαμβάνονται π.χ. είδη λαχανικών που συνήθως καταναλώνονται ωμά, όπως φυλλώδη λαχανικά ή ραπανάκια.

Τι να προσέξετε πριν από την τοποθέτηση

- Αν τα φρέσκα τρόφιμα είναι πάνω από 2 kg, ενεργοποιήστε 6 ώρες πριν από την τοποθέτησή τους τη λειτουργία Εντατική κατάψυξη ❄️.
- Για ακόμα μεγαλύτερες ποσότητες τροφίμων, ενεργοποιήστε 24 ώρες πριν από την τοποθέτησή τους τη λειτουργία Εντατική κατάψυξη ❄️.

Έτσι, τα ήδη κατεψυγμένα αποκτούν απόθεμα ψύχους.

- Κατάλληλα για να καταψυχθούν είναι μόνο τα φρέσκα τρόφιμα σε άψογη κατάσταση.

Χρήσιμη συμβουλή: Για να διατηρήσουν τα λαχανικά το χρώμα, τη γεύση, το άρωμα και τη βιταμίνη C, πριν από την κατάψυξη θα πρέπει να τα μπλανσάρετε. Για τη διαδικασία αυτή, βυθίστε τα λαχανικά σε μερίδες για 2-3 λεπτά σε νερό που βράζει. Κατόπιν, βγάλτε τα και κρυσώστε τα άμεσα σε κρύο νερό. Στραγγίστε τα λαχανικά.

Συσκευασία κατεψυγμένων

- Καταψύξτε τα τρόφιμα κατά μερίδες.

Χρήσιμη συμβουλή: Για να αποφύγετε τη δημιουργία εγκαύματος ψύχους, επιλέξτε κατάλληλες συσκευασίες (π.χ. δοχεία κατάψυξης).

- Πιέστε τη συσκευασία, για να φύγει όλος ο αέρας από το εσωτερικό και κλείστε την αεροστεγώς.
- Σημειώστε πάνω στη συσκευασία το είδος του κατεψυγμένου και την ημερομηνία κατάψυξης.

Τοποθέτηση τροφίμων στην κατάψυξη

 Κίνδυνος ζημιάς εξαιτίας υπερβολικού φορτίου.

Ένα πολύ βαρύ φορτίο μπορεί να προκαλέσει ζημιές στο συρτάρι κατάψυξης/γυάλινο ράφι.

Τηρείτε το όριο για το αντίστοιχο μέγιστο φορτίο:

συρτάρι κατάψυξης στον πάτο της συσκευής ή γυάλινο ράφι = 13 kg

Τα νωπά τρόφιμα δεν επιτρέπεται κατά την κατάψυξή τους να αγγίζουν τα κατεψυγμένα, ώστε να μην ξεπαγώσουν τα ήδη κατεψυγμένα.

- Για να μην κολλήσουν μεταξύ τους και να μην πιάσουν πάγο τα τρόφιμα, οι συσκευασίες που τοποθετούνται στην κατάψυξη πρέπει να είναι στεγνές.

Για να καταψυχθούν τα τρόφιμα γρήγορα μέχρι τον πυρήνα τους, μην υπερβαίνετε τα ακόλουθα μεγέθη συσκευασίας:

- Φρούτα και λαχανικά έως 1 kg
- Κρέας έως 2,5 kg

Χειρισμός

– μικρή ποσότητα κατεψυγμένων

- Για να καταψυχθούν τα τρόφιμα γρήγορα μέχρι τον πυρήνα τους, τοποθετήστε τα απλωμένα στον πάτο των **πάνω** συρταριών κατάψυξης.

– VarioRoom: μεγάλη ποσότητα κατεψυγμένων

- Μην υπερβαίνετε τη μέγιστη επιτρεπόμενη ποσότητα κατεψυγμένων τροφίμων (βλέπε πληροφορίες στην πινακίδα τύπου).

Αν οι σχισμές του βεντιλατέρ εμποδίζονται, μειώνεται η απόδοση ψύξης και αυξάνεται η κατανάλωση ρεύματος.

Προσέξτε κατά την τοποθέτηση των κατεψυγμένων να μην καλυφθούν οι σχισμές του βεντιλατέρ.

- Αφαιρέστε τα επάνω συρτάρια κατάψυξης.
- Για να καταψυχθούν τα τρόφιμα γρήγορα μέχρι τον πυρήνα τους, τοποθετήστε τα απλωμένα στα επάνω γυάλινα ράφια.

Χρήσιμη συμβουλή: Μπορείτε να αυξήσετε με ευέλικτο τρόπο την χωρητικότητα της κατάψυξης. Για να τοποθετήσετε κατεψυγμένα μεγάλου όγκου, π.χ. γαλοπούλα ή κυνήγι, μπορείτε να αφαιρέσετε τα επάνω συρτάρια κατάψυξης και τα γυάλινα ράφια μεταξύ των συρταριών της κατάψυξης.

Τι πρέπει να προσέξετε μετά την κατάψυξη

- Απενεργοποιήστε τη λειτουργία Εντατική κατάψυξη ❄.
- Τοποθετήστε τα τρόφιμα που έχουν καταψυχθεί στα συρτάρια κατάψυξης και σπρώξτε τα συρτάρια πάλι προς τα μέσα.

Ταχεία ψύξη ποτών και αναψυκτικών

- Αν έχετε τοποθετήσει μπουκάλια στην κατάψυξη για ταχεία ψύξη, βγάλτε τα **το αργότερο μετά από μία ώρα**. Τα μπουκάλια μπορεί να διαρραγούν.

Παρασκευή πάγου

- Γεμίστε την παγοθήκη κατά τα 3/4 με νερό και τοποθετήστε τη στον πάτο ενός συρταριού κατάψυξης.
- Για να βγάλετε την παγοθήκη, αν έχει κολλήσει, χρησιμοποιήστε ένα αμβλύ αντικείμενο, π.χ. τη λαβή ενός κουταλιού.

Χρήσιμη συμβουλή: Τα παγάκια βγαίνουν εύκολα, αν κρατήσετε για λίγο την παγοθήκη κάτω από τρεχούμενο νερό.

Ενεργοποίηση της λειτουργίας κλειδώματος

Το ψυγείο είναι ενεργοποιημένο.

- Αγγίξτε το σύμβολο , έως ότου μετά από 7 δευτερόλεπτα ακουστεί ένα διπλό ηχητικό σήμα.

Και οι 5 LED ανάβουν ταυτόχρονα. Βρίσκεστε στο υπομενού. Μετά από 5 δευτερόλεπτα χωρίς να επιλέξετε μια λειτουργία, η οθόνη επιστρέφει στο κύριο μενού.

- Αγγίξτε σύντομα το σύμβολο  επανειλημμένα, μέχρι να φτάσετε στη LED -16°C.

Η LED -16°C ανάβει και το κλειδώμα είναι ενεργοποιημένο.

Απενεργοποίηση της λειτουργίας κλειδώματος

- Αγγίξτε το σύμβολο  για 3 δευτερόλεπτα έως ότου ακουστεί ένα ηχητικό σήμα.

Η λειτουργία κλειδώματος είναι απενεργοποιημένη. Βρίσκεστε και πάλι στο κύριο μενού.

Ενεργοποίηση λειτουργίας Sabbath

Το ψυγείο είναι ενεργοποιημένο.

Όσο είναι ενεργοποιημένη η λειτουργία Sabbath, δεν μπορείτε να πραγματοποιήσετε ρυθμίσεις στο ψυγείο σας.

- Αγγίξτε το σύμβολο , έως ότου μετά από 7 δευτερόλεπτα ακουστεί ένα διπλό ηχητικό σήμα.

Και οι 5 LED ανάβουν ταυτόχρονα. Βρίσκεστε στο υπομενού. Μετά από 5 δευτερόλεπτα χωρίς να επιλέξετε μια λειτουργία, η οθόνη επιστρέφει στο κύριο μενού.

- Αγγίξτε σύντομα το σύμβολο  επανειλημμένα, μέχρι να φτάσετε στη LED -18°C.

Η LED -18°C ανάβει και η λειτουργία Sabbath είναι ενεργοποιημένη.

Προσέχετε, ώστε η πόρτα της συσκευής να είναι καλά κλειστή αφού οι οπτικές και ακουστικές προειδοποιήσεις είναι απενεργοποιημένες.

 Κίνδυνος για την υγεία από την κατανάλωση αλλοιωμένων τροφίμων. Επειδή μια πιθανή διακοπή ρεύματος κατά τη διάρκεια της λειτουργίας Sabbath δεν εμφανίζεται σε κάποια ένδειξη, τα τρόφιμα εκτίθενται κατά περίπτωση για κάποιο χρονικό διάστημα σε αυξημένες θερμοκρασίες. Συνεπώς η διάρκεια ζωής των τροφίμων μειώνεται. Σε περίπτωση διακοπής ρεύματος κατά τη διάρκεια της λειτουργίας Sabbath ελέγξτε την ποιότητα των τροφίμων.

Απενεργοποίηση λειτουργίας Sabbath

Η λειτουργία Sabbath απενεργοποιείται αυτόματα μετά από περίπου 80 ώρες. Μπορείτε να απενεργοποιήσετε τη λειτουργία Sabbath οποιαδήποτε στιγμή νωρίτερα.

- Αγγίξτε το σύμβολο  για 3 δευτερόλεπτα έως ότου ακουστεί ένα ηχητικό σήμα.

Η λειτουργία Sabbath είναι απενεργοποιημένη. Βρίσκεστε και πάλι στο κύριο μενού.

Ο εσωτερικός φωτισμός είναι ενεργοποιημένος. Η λυχνία LED της προηγούμενης ρυθμισμένης θερμοκρασίας

Προσαρμογή ρυθμίσεων

ανάβει. Η συσκευή συνδέεται στο WLAN, εάν ήταν προηγουμένως συνδεδεμένη στο WLAN. Αν δεν είχε συνδεθεί προηγουμένως στο WLAN, το σύμβολο  αναβοσβήνει για αρκετά λεπτά. Κατά τη διάρκεια αυτή είναι δυνατή η σύνδεση.

Επαναφορά εργοστασιακών ρυθμίσεων

- Αγγίξτε το σύμβολο , έως ότου μετά από 7 δευτερόλεπτα ακουστεί ένα διπλό ηχητικό σήμα.



Και οι 5 LED ανάβουν ταυτόχρονα. Βρίσκεστε στο υπομενού. Μετά από 5 δευτερόλεπτα χωρίς να επιλέξετε μια λειτουργία, η οθόνη επιστρέφει στο κύριο μενού.

- Αγγίξτε σύντομα το σύμβολο  επανειλημμένα, μέχρι να φτάσετε στη LED -20°C.

Η λυχνία LED -20°C ανάβει και όλες οι ρυθμίσεις επανέρχονται στην κατάσταση παράδοσης. Η συσκευή απενεργοποιείται μετά από σύντομο χρονικό διάστημα.

Ενεργοποίηση σύνδεσης WLAN

Η σύνδεση με το WLAN είναι απενεργοποιημένη από το εργοστάσιο. Το σύμβολο  είναι σβηστό.

- Αγγίξτε το σύμβολο  για 3 δευτερόλεπτα, για να απενεργοποιήσετε το ψυγείο.
- Αγγίξτε έπειτα το σύμβολο  για 3 δευτερόλεπτα, για να ενεργοποιήσετε το ψυγείο.

Στην οθόνη αναβοσβήνει το σύμβολο  για αρκετά λεπτά. Κατά τη διάρκεια αυτή μπορείτε να συνδέσετε τη συσκευή στο WLAN. Αν το χρονικό διάστημα για τη σύνδεση δεν επαρκεί, απενεργοποιήστε και ενεργοποιήστε ξανά τη συσκευή.

Μόλις δημιουργηθεί η σύνδεση, ανάβει το σύμβολο .

Απενεργοποίηση της σύνδεσης WLAN

Για να απενεργοποιήσετε τη σύνδεση WLAN, πρέπει να επαναφέρετε τη συσκευή στις εργοστασιακές ρυθμίσεις.

- Αγγίξτε το σύμβολο , έως ότου μετά από 7 δευτερόλεπτα ακουστεί ένα διπλό ηχητικό σήμα.



Και οι 5 LED ανάβουν ταυτόχρονα. Βρίσκεστε στο υπομενού. Μετά από 5 δευτερόλεπτα χωρίς να επιλέξετε μια λειτουργία, η οθόνη επιστρέφει στο κύριο μενού.

- Αγγίξτε σύντομα το σύμβολο  επανειλημμένα, μέχρι να φτάσετε στη LED -20°C.

Η λυχνία LED -20°C ανάβει και όλες οι ρυθμίσεις επανέρχονται στην κατάσταση παράδοσης. Η συσκευή απενεργοποιείται μετά από σύντομο χρονικό διάστημα.



Επαναφέρετε τη διαμόρφωση δικτύου στην αρχική κατάσταση, όταν θέλετε να απορρίψετε το ψυγείο σας, να το πουλήσετε ή να θέσετε σε λειτουργία ένα μεταχειρισμένο ψυγείο. Όλα τα προσωπικά δεδομένα διαγράφονται από το ψυγείο. Εκτός από αυτό, ένας προκάτοχος της συσκευής δεν θα μπορεί πια να επέμβει σε αυτή.

Ενεργοποίηση εκθεσιακής ρύθμισης

- Αγγίξτε το σύμβολο  για 3 δευτερόλεπτα, για να απενεργοποιήσετε τη συσκευή.
- Αγγίξτε το σύμβολο  για 10 δευτερόλεπτα έως ότου ακουστεί ένα ηχητικό σήμα.
- Αγγίξτε το σύμβολο  5 διαδοχικές φορές στιγμιαία.

Όλες οι λυχνίες LED ανάβουν για λίγο δύο φορές μετά από 2 δευτερόλεπτα. Η εκθεσιακή ρύθμιση είναι ενεργοποιημένη.

Απενεργοποίηση εκθεσιακής ρύθμισης

- Αγγίξτε το σύμβολο  για 3 δευτερόλεπτα, για να απενεργοποιήσετε τη συσκευή.
- Αγγίξτε το σύμβολο  για 10 δευτερόλεπτα έως ότου ακουστεί ένα ηχητικό σήμα.
- Αγγίξτε το σύμβολο  5 διαδοχικές φορές στιγμιαία.

Όλες οι λυχνίες LED ανάβουν για λίγο τέσσερις φορές μετά από 2 δευτερόλεπτα. Η οθόνη σβήνει. Η εκθεσιακή ρύθμιση είναι απενεργοποιημένη.

Μετά την απενεργοποίηση της εκθεσιακής ρύθμισης, η συσκευή επανέρχεται στην κατάσταση παράδοσης.

Έξοδος από τη λειτουργία service

Αν έχετε εισέλθει κατά λάθος στη λειτουργία service, μπορείτε εύκολα να τη τερματίσετε. Η λυχνία LED του WLAN και η λυχνία LED  αναβοσβήνουν ταυτόχρονα.

- Περιμένετε 5 λεπτά ή αγγίξτε το σύμβολο  για 3 δευτερόλεπτα, για έξοδο από τη λειτουργία service.

Καθαρισμός και φροντίδα

Δεν επιτρέπεται να αφαιρέσετε την πινακίδα τύπου από το εσωτερικό του ψυγείου. Η πινακίδα τύπου είναι απαραίτητη σε περίπτωση βλάβης.

Προσέχετε να μην εισχωρήσει νερό στο ηλεκτρονικό σύστημα ή τον φωτισμό.



Κίνδυνος ζημιάς λόγω διείσδυσης υγρασίας.

Ο ατμός ενός ατμοκαθαριστή μπορεί να προκαλέσει ζημιά σε πλαστικά και ηλεκτρικά εξαρτήματα.

Μη χρησιμοποιείτε ατμοκαθαριστή για να καθαρίσετε το ψυγείο.

Υποδείξεις για το καθαριστικό

Στο εσωτερικό του ψυγείου χρησιμοποιείτε μόνο μέσα καθαρισμού και περιποίησης που είναι ακίνδυνα για τα τρόφιμα.

Για να μην πάθουν ζημιά όλες οι επιφάνειες, **μην** χρησιμοποιείτε κατά τον καθαρισμό

- καθαριστικά που περιέχουν σόδα, αμμωνία, οξέα ή χλώριο
- καθαριστικά αφαίρεσης αλάτων
- δυνατά καθαριστικά (π.χ. σε μορφή σκόνης, γαλακτώματος, κόκκων),
- καθαριστικά που περιέχουν διαλύτες
- καθαριστικά ανοξειδωτων επιφανειών
- απορρυπαντικά πλυντηρίου πιάτων
- σπρέι φούρνου
- καθαριστικό για τζάμια
- σκληρά σφουγγάρια και βούρτσες, (π.χ. σφουγγάρια για κατσαρόλες)
- ειδικά σφουγγαράκια σε σχήμα γόμας που «σβήνουν» τη βρομιά χωρίς νερό και σαπούνι

- κοφτερές μεταλλικές ξύστρες

Για τον καθαρισμό συνιστάται ένα καθαρό σφουγγάρι, χλιαρό νερό με λίγο απορρυπαντικό.

Προετοιμασία της συσκευής για τον καθαρισμό

- Απενεργοποιήστε το ψυγείο.
- Αφαιρέστε τα τρόφιμα από το ψυγείο και τοποθετήστε τα σε ένα ψυχρό μέρος.
- Βγάζετε έξω όλα τα αφαιρούμενα μέρη της συσκευής για να τα καθαρίσετε.

Καθαρισμός εσωτερικού χώρου

Καθαρίζετε το ψυγείο τακτικά, τουλάχιστον όμως μία φορά το μήνα.

Αν η βρομιά παραμένει για αρκετό χρονικό διάστημα, ενδεχομένως να μην μπορεί πλέον να αφαιρεθεί.

Το χρώμα των επιφανειών μπορεί να αλλοιωθεί.

Καλύτερα να αφαιρείτε αμέσως τη βρομιά.

- Καθαρίστε τον **εσωτερικό χώρο** με ένα καθαρό απορροφητικό πανί, χλιαρό νερό και λίγο υγρό πλύσης πιάτων στο χέρι.
- Μετά τον καθαρισμό ξεπλύνετε με καθαρό νερό και στεγνώστε με πανί.
- Για να αεριστεί καλά το ψυγείο και να αποφευχθεί η δημιουργία οσμών, αφήστε το ανοικτό λίγο ακόμα.

Καθαρισμός εξαρτημάτων με το χέρι ή στο πλυντήριο πιάτων

Τα ακόλουθα εξαρτήματα θα πρέπει να καθαρίζονται αποκλειστικά **στο χέρι**:

- όλα τα συρτάρια

Τα ακόλουθα εξαρτήματα **πλένονται στο πλυντήριο πιάτων**:

⚠ Κίνδυνος ζημιάς εξαιτίας των πολύ υψηλών θερμοκρασιών που αναπτύσσονται στο πλυντήριο πιάτων.

Μέρη του ψυγείου μπορεί λόγω του καθαρισμού στο πλυντήριο πιάτων σε θερμοκρασία μεγαλύτερη από 55°C να αχρηστευτούν π.χ. να παραμορφωθούν.

Για εξαρτήματα κατάλληλα για πλύσιμο στο πλυντήριο πιάτων επιλέγετε αποκλειστικά προγράμματα του πλυντηρίου πιάτων έως και 55°C.

Μέσω της επαφής με φυσικές χρωστικές ουσίες, π.χ. που υπάρχουν σε καρότα, ντομάτες και κέτσαπ μπορεί να αλλοιωθεί το χρώμα των πλαστικών μερών στο πλυντήριο πιάτων. Η αλλοίωση αυτή είναι επιφανειακή και δεν έχει καμία επίδραση στη σταθερότητα των μερών.

- η παγοθήκη
- όλα τα γυάλινα ράφια

Αφαίρεση, αποσυναρμολόγηση και καθαρισμός εξαρτημάτων

Αφαίρεση συρταριών κατάψυξης και γυάλινων ραφιών

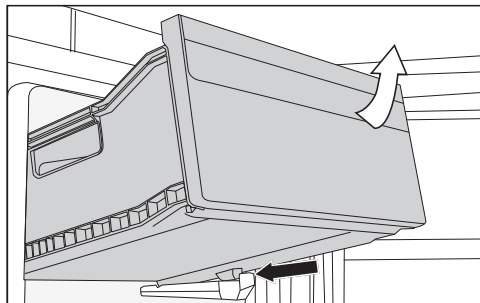

- Ανασηκώστε τα συρτάρια της κατάψυξης στο μπροστινό μέρος και στη συνέχεια τραβήξτε τα έξω λοξά προς τα πάνω.
- Αφαιρέστε τα γυάλινα ράφια ανάμεσα στα συρτάρια της κατάψυξης.

Τοποθέτηση γυάλινων ραφιών και συρταριών κατάψυξης

- Τοποθετήστε τα γυάλινα ράφια στην κατάψυξη.
- Τοποθετήστε τα συρτάρια στη ζώνη κατάψυξης λοξά από πάνω.

Καθαρισμός πορτών συσκευής και πλαϊνών τοιχωμάτων

Αν η βρωμιά παραμένει για αρκετό χρονικό διάστημα, ενδεχομένως να μην μπορεί να αφαιρεθεί.

Το χρώμα των επιφανειών μπορεί να αλλοιωθεί.

Αφαιρείτε τη βρωμιά της πρόσοψης συσκευής και των πλαϊνών τοιχωμάτων καλύτερα αμέσως.

Καθαρισμός και φροντίδα

Όλες οι επιφάνειες είναι ευαίσθητες στις γρατζουνιές και το χρώμα τους μπορεί να αλλιωθεί, αν έρθουν σ' επαφή με ακατάλληλα καθαριστικά. Διαβάστε τις πληροφορίες στην ενότητα «Υποδείξεις για το καθαριστικό» στην αρχή αυτού του κεφαλαίου.

- Καθαρίστε τις επιφάνειες με ένα καθαρό απορροφητικό πανί, υγρό πλύσης πιάτων στο χέρι και ζεστό νερό. Για τον καθαρισμό μπορείτε ακόμη να χρησιμοποιήσετε ένα καθαρό, υγρό πανί από μικροΐνες, χωρίς απορρυπαντικό.
- Μετά τον καθαρισμό ξεπλένετε με καθαρό νερό και στεγνώνετε με ένα μαλακό πανί.

Καθαρισμός φλάντζας πόρτας

 Κίνδυνος ζημιάς εξαιτίας λανθασμένου καθαρισμού. Η εφαρμογή λαδιού ή γράσου στο λάστιχο της πόρτας μπορεί να καταστήσει πορώδη την επιφάνειά της. Μην χρησιμοποιείτε έλαια ή λίπη στη φλάντζα πόρτας.

- Καθαρίζετε τακτικά τη φλάντζα πόρτας με καθαρό νερό και σκουπίζετε την στο τέλος προσεκτικά με πανί.

Καθαρισμός εγκάρσιων τομών αερισμού και εξαερισμού

Η συγκέντρωση σκόνης αυξάνει την κατανάλωση ρεύματος.

- Καθαρίζετε τακτικά τα ανοίγματα εξαερισμού με ένα πινέλο ή με ηλεκτρική σκούπα (χρησιμοποιείτε π.χ. τη βούρτσά σκαλιστών επιφανειών για τις σκούπες Miele).

Καθαρισμός πίσω πλευράς συμπιεστή και μεταλλικού πλέγματος

Η συγκέντρωση σκόνης αυξάνει την κατανάλωση ρεύματος.

 Κίνδυνος ζημιάς εξαιτίας λανθασμένου καθαρισμού.

Καλώδια και άλλα μέρη της συσκευής μπορεί να κοπούν, να λυγίσουν ή να πάθουν ζημιά. Καθαρίζετε προσεκτικά τον συμπιεστή και το μεταλλικό πλέγμα.

Ο συμπιεστής και το μεταλλικό πλέγμα (εναλλάκτης θερμότητας) στο πίσω τοίχωμα της συσκευής θα πρέπει να καθαρίζονται από τη σκόνη τουλάχιστον μια φορά το χρόνο.

Μετά τον καθαρισμό

- Κλείστε την πόρτα της συσκευής.
- Θέστε και πάλι σε λειτουργία το ψυγείο.
- Θέστε σε λειτουργία την εντατική κατάψυξη, για να αποκτήσει γρήγορα το ψυγείο την κατάλληλη θερμοκρασία.
- Βάλτε τα συρτάρια της κατάψυξης με τα κατεψυγμένα στο ψυγείο, μόλις η θερμοκρασία πέσει στους κατάλληλους βαθμούς στο ψυγείο.
- Απενεργοποιήστε και πάλι τη λειτουργία εντατικής κατάψυξης.

Απόψυξη συσκευής

Το ψυγείο είναι εξοπλισμένο με σύστημα NoFrost με το οποίο η απόψυξη στην κατάψυξη γίνεται αυτόματα.

Η συσσωρευμένη υγρασία συμπυκνώνεται στον εξαμιστή και περιοδικά υγροποιείται και εξατμίζεται.

Με αυτή την αυτόματη μέθοδο απόψυξης δεν δημιουργείται ποτέ πάγος στην κατάψυξη. Τα τρόφιμα δεν ξεπαγώνουν χάρη σε αυτό το ειδικό σύστημα.

Έναρξη χειροκίνητης απόψυξης

Με τη λειτουργία αυτή μπορείτε να ξεκινήσετε τον κύκλο απόψυξης χειροκίνητα, εάν η αυτόματη απόψυξη δεν λειτουργεί λόγω σφάλματος. Σε αυτήν την κατάσταση εξαίρεσης είναι δυνατή η χειροκίνητη εκκίνηση του κύκλου απόψυξης.

Η λειτουργία βρίσκεται στο υπομενού στη LED -28°C.

- Αγγίξτε το σύμβολο , έως ότου μετά από 7 δευτερόλεπτα ακουστεί ένα διπλό ηχητικό σήμα.

Και οι 5 LED ανάβουν ταυτόχρονα. Βρίσκεστε στο υπομενού. Μετά από 5 δευτερόλεπτα χωρίς να επιλέξετε μια λειτουργία, η οθόνη επιστρέφει στο κύριο μενού.

- Αγγίξτε σύντομα το σύμβολο  επανειλημμένα, μέχρι να φτάσετε στη LED -28°C.

Η λυχνία LED -28°C ανάβει. Μετά από 5 δευτερόλεπτα ξεκινά ο κύκλος απόψυξης. Η λυχνία LED -16°C αναβοσβήνει μέχρι το τέλος της χειροκίνητης απόψυξης. Κατά τη διάρκεια της χειροκίνητης απόψυξης, όλες οι λειτουργίες εκτός από τη λειτουργία «Τερματισμός χειροκίνητης απόψυξης» είναι κλειδωμένες. Έπειτα, η συσκευή επιστρέφει στην κανονική λειτουργία.

Τερματισμός χειροκίνητης απόψυξης

Ο κύκλος απόψυξης ολοκληρώνεται αυτόματα. Κατά τη διάρκεια της απόψυξης, ο τερματισμός είναι δυνατός ανά πάσα στιγμή.

- Αγγίξτε το σύμβολο  για 3 δευτερόλεπτα.

Ο κύκλος απόψυξης τερματίζεται. Η συσκευή συνεχίζει να λειτουργεί σε κανονική λειτουργία και επιστρέφει στο κύριο μενού. Η λυχνία LED της προηγούμενης ρυθμισμένης θερμοκρασίας ανάβει.

Αντιμετώπιση προβλημάτων

Τις περισσότερες βλάβες και τα σφάλματα μπορείτε να τα αντιμετωπίσετε μόνοι σας. Σε πολλές περιπτώσεις εξοικονομείτε χρόνο και χρήμα, καθώς δεν χρειάζεται να επικοινωνήσετε με το Miele Service.

Επισκεφθείτε τη διεύθυνση www.miele.gr/support/customer-assistance για περισσότερες πληροφορίες σχετικά με το πώς μπορείτε να αποκαταστήσετε τις βλάβες μόνοι σας.



Αποφεύγετε να ανοίγετε τη συσκευή, μέχρι να αποκατασταθεί η βλάβη, για να διατηρήσετε την απώλεια ψύξης σε χαμηλά επίπεδα.

Πρόβλημα	Αιτία και διόρθωση
Το ψυγείο δεν έχει ψυκτική ισχύ και ο εσωτερικός φωτισμός δεν λειτουργεί με ανοικτή πόρτα.	Το ψυγείο δεν έχει τεθεί σε λειτουργία. Η ένδειξη θερμοκρασίας στον πίνακα χειρισμού δεν δείχνει θερμοκρασία. ■ Θέστε σε λειτουργία το ψυγείο.
	Το βύσμα παροχής δεν έχει τοποθετηθεί σωστά στην πρίζα. ■ Συνδέστε το βύσμα στην πρίζα.
	Η ασφάλεια στον ηλεκτρικό πίνακα έχει πέσει. Το ψυγείο, η τάση ηλεκτρικού ρεύματος του σπιτιού ή κάποια άλλη συσκευή μπορεί να παρουσιάζουν βλάβη. ■ Καλέστε έναν ηλεκτρολόγο ή το Miele Service.
Το ψυγείο δεν έχει ψυκτική απόδοση, αλλά ο εσωτερικός φωτισμός λειτουργεί όταν η πόρτα της συσκευής είναι ανοικτή.	Η εκθεσιακή ρύθμιση είναι ενεργοποιημένη. Παρέχει στον έμπορο τη δυνατότητα να παρουσιάσει τη συσκευή χωρίς να είναι ενεργοποιημένη η ψύξη. Δεν χρειάζεστε αυτήν τη ρύθμιση για ιδιωτική χρήση. ■ Απενεργοποιήστε την εκθεσιακή ρύθμιση (βλ. κεφάλαιο «Προσαρμογή ρυθμίσεων», ενότητα «Απενεργοποίηση εκθεσιακής ρύθμισης»).
Ο συμπιεστής λειτουργεί συνεχώς.	Δεν πρόκειται για σφάλμα. Για την εξοικονόμηση ενέργειας, ο συμπιεστής, όταν οι ανάγκες ψύξης είναι χαμηλές, μεταβαίνει σε λειτουργία χαμηλών στροφών. Με αυτόν τον τρόπο αυξάνεται ο χρόνος λειτουργίας του συμπιεστή.

Αντιμετώπιση προβλημάτων

Πρόβλημα	Αιτία και διόρθωση
<p>Ο συμπιεστής ενεργοποιείται όλο και συχνότερα και για μεγαλύτερο χρονικό διάστημα, η θερμοκρασία στο ψυγείο είναι πολύ χαμηλή.</p>	<p>Τα ανοίγματα αερισμού και εξαερισμού είναι φραγμένα ή σκονισμένα.</p> <ul style="list-style-type: none"> ■ Μην καλύπτετε τα ανοίγματα αερισμού και εξαερισμού. ■ Καθαρίζετε τακτικά τα ανοίγματα αερισμού και εξαερισμού από τη σκόνη.
	<p>Ανοίξτε πολλές φορές την πόρτα της συσκευής ή τοποθετήσατε μεγάλες ποσότητες φρέσκων τροφίμων στην κατάψυξη.</p> <ul style="list-style-type: none"> ■ Ανοίγετε την πόρτα μόνο όταν είναι απαραίτητο και για όσο το δυνατόν πιο σύντομο χρονικό διάστημα. <p>Η απαιτούμενη θερμοκρασία αποκαθίσταται αυτόματα μετά από λίγο.</p>
	<p>Η πόρτα της συσκευής δεν έχει κλείσει σωστά. Ενδεχομένως να έχει ήδη σχηματιστεί στην κατάψυξη παχύ στρώμα πάγου.</p> <ul style="list-style-type: none"> ■ Κλείστε την πόρτα της συσκευής. <p>Η απαιτούμενη θερμοκρασία αποκαθίσταται αυτόματα μετά από λίγο.</p> <p>Αν έχει ήδη σχηματιστεί παχύ στρώμα πάγου, μειώνεται η ψυκτική ικανότητα, με αποτέλεσμα να αυξάνεται η κατανάλωση ενέργειας.</p> <ul style="list-style-type: none"> ■ Κάντε απόψυξη και καθαρίστε το ψυγείο.
	<p>Η θερμοκρασία περιβάλλοντος είναι πολύ υψηλή. Όσο υψηλότερη είναι η θερμοκρασία περιβάλλοντος, τόσο περισσότερο λειτουργεί ο συμπιεστής.</p> <ul style="list-style-type: none"> ■ Λάβετε υπόψη τις υποδείξεις στο κεφάλαιο «Εγκατάσταση», ενότητα «Χώρος τοποθέτησης».
	<p>Η θερμοκρασία στο ψυγείο έχει ρυθμιστεί πολύ χαμηλά.</p> <ul style="list-style-type: none"> ■ Διορθώστε τη ρύθμιση της θερμοκρασίας.
	<p>Τοποθετήθηκαν πολλά νωπά τρόφιμα ταυτόχρονα στην κατάψυξη.</p> <ul style="list-style-type: none"> ■ Λάβετε υπόψη τις οδηγίες στο κεφάλαιο «Χειρισμός» σχετικά με το θέμα «Κατάψυξη και διατήρηση στην κατάψυξη».
	<p>Η λειτουργία Εντατική κατάψυξη ❄ είναι ακόμα ενεργοποιημένη.</p>

Αντιμετώπιση προβλημάτων

Πρόβλημα	Αιτία και διόρθωση
	<ul style="list-style-type: none"> ■ Για να εξοικονομήσετε ρεύμα, απενεργοποιήστε πρόωρα τη λειτουργία Εντατική κατάψυξη ❄.
<p>Η θερμοκρασία στο ψυγείο είναι πολύ υψηλή. Τα κατεψυγμένα τρόφιμα (ανάλογα με το μοντέλο) μπορεί να αρχίσουν να ξεπαγώνουν.</p>	<p>Δεν πρόκειται για σφάλμα. Η ρυθμισμένη θερμοκρασία είναι πολύ υψηλή.</p> <ul style="list-style-type: none"> ■ Διορθώστε τη ρύθμιση της θερμοκρασίας. ■ Ελέγξτε τη θερμοκρασία ακόμα μία φορά μετά από 24 ώρες. <p>Η θερμοκρασία περιβάλλοντος, για την οποία είναι κατασκευασμένο το ψυγείο σας, έχει πέσει κάτω από τα όρια. Ο συμπιεστής ενεργοποιείται σπανιότερα όταν η θερμοκρασία περιβάλλοντος είναι πολύ χαμηλή. Η θερμοκρασία στο ψυγείο αυξάνεται.</p> <ul style="list-style-type: none"> ■ Λάβετε υπόψη τις οδηγίες στο κεφάλαιο «Εγκατάσταση», ενότητα «Χώρος τοποθέτησης». ■ Αυξήστε τη θερμοκρασία περιβάλλοντος.
<p>Το ψυγείο έχει πιάσει πάγο ή στο εσωτερικό του έχει συσσωρευθεί νερό συμπύκνωσης. Ενδεχομένως δεν κλείνει σωστά η πόρτα της συσκευής.</p>	<p>Η φλάντζα πόρτας έχει ξεγλιστρήσει από την εγκοπή.</p> <ul style="list-style-type: none"> ■ Ελέγξτε, αν η φλάντζα πόρτας είναι τοποθετημένη σωστά στην εγκοπή. <p>Η φλάντζα της πόρτας έχει υποστεί ζημιά.</p> <ul style="list-style-type: none"> ■ Ελέγξτε αν η φλάντζα της πόρτας έχει υποστεί ζημιά.
<p>Η μόνωση πόρτας έχει πάθει ζημιά ή πρέπει να αντικατασταθεί.</p>	<p>Η μόνωση πόρτας μπορεί να αντικατασταθεί χωρίς εργαλεία.</p> <ul style="list-style-type: none"> ■ Αντικαταστήστε τα λάστιχα της πόρτας. Μπορείτε να τα προμηθευτείτε από τα καταστήματα πώλησης προϊόντων Miele ή από το τμήμα ανταλλακτικών της Miele.







Γενικά προβλήματα με τη συσκευή

Πρόβλημα	Αιτία και διόρθωση
<p>Η πόρτα της κατάψυξης δεν ανοίγει, όταν δοκιμάζετε να την ανοίξετε πολλές φορές.</p>	<p>Αυτό δεν είναι βλάβη! Λόγω δημιουργίας υποπίεσης, μπορείτε να ανοίξετε την πόρτα συσκευής, χωρίς να καταβάλετε υπερβολική δύναμη, μόνο μετά πάροδο 1 λεπτού.</p>
<p>Τα κατεψυγμένα έχουν κολλήσει μεταξύ τους ή με τα τοιχώματα.</p>	<p>Η συσκευασία των τροφίμων δεν ήταν στεγνή κατά την τοποθέτηση.</p> <ul style="list-style-type: none"> ■ Διαχωρίζετε το κατεψυγμένο με ένα αμβλύ αντικείμενο, π.χ. με τη λαβή ενός κουταλιού.

Αντιμετώπιση προβλημάτων

Πρόβλημα	Αιτία και διόρθωση
Τα εξωτερικά τοιχώματα της συσκευής είναι θερμά.	Αυτό δεν είναι βλάβη! Η θερμότητα που δημιουργείται από την παραγωγή ψύξης χρησιμοποιείται για να αποφευχθεί η συμπύκνωση.

Μηνύματα στην οθόνη

Μήνυμα	Αιτία και διόρθωση
Στην οθόνη αναβοσβήνουν και οι 5 λυχνίες LED, ακούγεται ένας προειδοποιητικός ήχος και ο εσωτερικός φωτισμός αναβοσβήνει.	Η θερμοκρασία έχει αυξηθεί σε μεγάλο βαθμό. ■ Αγγίξτε σύντομα το σύμβολο  , για να απενεργοποιήσετε τον συναγερμό και εξαλείψτε την αιτία που τον προκαλεί (βλέπε κεφάλαιο «Γνωριμία με τη συσκευή», ενότητα «Απενεργοποίηση θερμοκρασίας»).
Στην οθόνη αναβοσβήνουν και οι 5 λυχνίες LED, ακούγεται ένας προειδοποιητικός ήχος και ο εσωτερικός φωτισμός αναβοσβήνει.	Εξαιτίας διακοπής ρεύματος η θερμοκρασία έχει αυξηθεί σε μεγάλο βαθμό. ■ Αγγίξτε σύντομα το σύμβολο  , για να απενεργοποιήσετε τον συναγερμό και εξαλείψτε την αιτία που τον προκαλεί (βλέπε κεφάλαιο «Γνωριμία με τη συσκευή», ενότητα «Συναγερμός διακοπής ρεύματος»).
Στην οθόνη αναβοσβήνουν οι LED -18°C, -28°C και  .	Αυτό το μήνυμα εμφανίζεται εάν η συσκευή δεν μπορεί να συνδεθεί στο WLAN ή εάν η σύνδεση διακοπεί. ■ Αγγίξτε σύντομα το σύμβολο  , για να απενεργοποιήσετε τον συναγερμό και στη συνέχεια ελέγξτε τη σύνδεση WLAN (βλ. κεφάλαιο «Γνωριμία με τη συσκευή» και «Προσαρμογή ρυθμίσεων», ενότητα «Ενεργοποίηση της σύνδεσης WLAN»).
Στην οθόνη αναβοσβήνουν το  και η LED  ταυτόχρονα.	Αυτό το μήνυμα εμφανίζεται, εάν έχετε εισέλθει κατά λάθος στη λειτουργία service. ■ Περιμένετε 5 λεπτά ή αγγίξτε το σύμβολο  για 3 δευτερόλεπτα, για έξοδο από τη λειτουργία service.

Αντιμετώπιση προβλημάτων

Εσωτερικός φωτισμός

Πρόβλημα	Αιτία και διόρθωση
----------	--------------------

 Κίνδυνος ηλεκτροπληξίας λόγω ανοιχτών, ηλεκτροφόρων εξαρτημάτων. Με την αφαίρεση του καλύμματος φωτός μπορεί να έρθετε σε επαφή με ηλεκτροφόρα εξαρτήματα. Μην αφαιρείτε το καπάκι φωτός. Ο φωτισμός LED επιτρέπεται να αντικατασταθεί και να επισκευαστεί αποκλειστικά από το Miele Service.

 Κίνδυνος τραυματισμού από τον φωτισμό LED. Αυτός ο φωτισμός αντιστοιχεί στην κλάση κινδύνου RG 2. Αν το κάλυμμα είναι ελαττωματικό, υπάρχει κίνδυνος τραυματισμού των ματιών. Σε περίπτωση χαλασμένου καλύμματος λαμπτήρα μην κοιτάτε απευθείας στον φωτισμό με οπτικά εργαλεία (έναν φακό ή παρεμφερές) από πολύ κοντά.

Πρόβλημα	Αιτία και διόρθωση
Ο εσωτερικός φωτισμός δεν λειτουργεί.	Το ψυγείο δεν έχει τεθεί σε λειτουργία. ■ Θέστε σε λειτουργία το ψυγείο.
	Η λειτουργία Sabbath είναι ενεργοποιημένη. Ο εσωτερικός φωτισμός απενεργοποιείται αυτόματα μετά από περίπου 15 λεπτά λόγω υπερθέρμανσης, όταν μείνει η πόρτα ανοιχτή. Αν δεν είναι αυτός ο λόγος, τότε υπάρχει βλάβη. ■ Ειδοποιήστε το Miele Service.
Ο εσωτερικός φωτισμός αναβοσβήνει.	Δεν πρόκειται για σφάλμα. Ο συναγερμός πόρτας ενεργοποιήθηκε.

Ανάλυση αιτίας θορύβων

Το ψυγείο κατά τη λειτουργία του παράγει διάφορους θορύβους. Σε χαμηλή απόδοση ψύξης το ψυγείο λειτουργεί μεν εξοικονομώντας ενέργεια, αλλά για μεγαλύτερο χρονικό διάστημα. Η ένταση ήχου είναι χαμηλότερη. Σε υψηλή απόδοση ψύξης τα τρόφιμα ψύχονται πιο γρήγορα. Η ένταση ήχου είναι υψηλότερη.

Φυσιολογικοί θόρυβοι	Τι προκαλεί τους θορύβους;
Συριγμός, σφύριγμα	Πραγματοποιείται έγχυση ψυκτικού μέσου στο κύκλωμα ψύξης.
Ήχος μπουρμπουλήθρας, κελάρυσμα, παφλασμός	Το ψυκτικό μέσο ρέει μέσω των σωλήνων.
Βουητό	Το ψυγείο ψύχει.
Κλικ	Ο θερμοστάτης ενεργοποιεί ή απενεργοποιεί τον συμπιεστή.
Συριγμός, θρόισμα	Το βεντιλατέρ λειτουργεί. Το αυτόματο άνοιγμα πόρτας (ανάλογα με το μοντέλο) ανοίγει ή κλείνει την πόρτα συσκευής.
Ήχος ραγίσματος	Το υλικό στο ψυγείο διαστέλλεται.
Κροτάλισμα	Υποδηλώνει την ενεργή κατάσταση βαλβίδων ή κλαπέτων.
Βόμβος (ψυγεία με δοχείο νερού)	Το νερό αντλείται από το δοχείο νερού.
Ήχος αναρρόφησης (ψυγεία με μηχανισμό επαναφοράς κλεισίματος πόρτας)	Η πόρτα της συσκευής με μηχανισμό επαναφοράς κλεισίματος ανοίγει ή κλείνει.

Λάβετε υπόψη ότι οι θόρυβοι που προέρχονται από τον συμπιεστή και από τη ροή υγρών στο κύκλωμα ψύξης είναι αναπόφευκτοι.

Αντιμετώπιση προβλημάτων

Θόρυβοι	Αιτία και αντιμετώπιση προβλήματος
Δόνηση, τρίξιμο, κροτάλισμα	Το ψυγείο δεν είναι τοποθετημένο ίσια. Ευθυγραμμίστε το ψυγείο με τη βοήθεια αλφαδιού. Για τον σκοπό αυτό χρησιμοποιήστε τα βιδωτά πόδια που υπάρχουν κάτω από το ψυγείο.
	Το ψυγείο ακουμπά άλλα έπιπλα ή συσκευές. Απομακρύνετε το ψυγείο από έπιπλα ή συσκευές.
	Τα συρτάρια, οι θήκες ή τα ράφια δεν είναι σταθερά τοποθετημένα ή σφηνώνουν. Ελέγξτε τα αφαιρούμενα μέρη και επανατοποθετήστε τα.
	Τα μπουκάλια ή τα δοχεία ακουμπούν μεταξύ τους. Τακτοποιήστε τα μέσα στη συσκευή πιο αραιά.
	Το δεματικό καλωδίων, που χρησιμοποιήθηκε κατά τη μεταφορά (ανάλογα με το μοντέλο) κρέμεται ακόμα στο πίσω τοίχωμα της συσκευής. Αφαιρέστε το δεματικό καλωδίων, που χρησιμοποιήθηκε κατά τη μεταφορά.

Στην ενότητα www.miele.com/service θα βρείτε πληροφορίες για το πώς μπορείτε να αντιμετωπίσετε τις βλάβες/τα σφάλματα μόνοι σας, καθώς και για ανταλλακτικά Miele.

Επικοινωνία σε περίπτωση βλάβης

Για να επισκευαστούν οι βλάβες στη συσκευή σας, τις οποίες δεν μπορείτε να διορθώσετε μόνοι σας, απευθυνθείτε π.χ. στο κατάστημα από το οποίο αγοράσατε τη συσκευή ή στο Miele Service.

Μπορείτε να επικοινωνήσετε με το Miele Service μέσω διαδικτύου στην παρακάτω ιστοσελίδα www.miele.com/service.

Στην τελευταία σελίδα του παρόντος εγγράφου θα βρείτε τα στοιχεία επικοινωνίας του Miele Service.

Όταν πρόκειται να καλέσετε το Miele Service, θα χρειαστεί να αναφέρετε τον τύπο και τον αριθμό κατασκευής (αριθμός παραγωγής/αριθμός κατασκευής SN). Και τα δύο αυτά στοιχεία θα τα βρείτε στην πινακίδα τύπου, στο εσωτερικό του ψυγείου ή, ανάλογα με το μοντέλο, από τη λειτουργία ρυθμίσεων στην ενότητα με τις πληροφορίες **i**.

Βάση δεδομένων EPREL

Από την 1η Μαρτίου 2021 οι πληροφορίες για την επισήμανση της κατανάλωσης ενέργειας και τις απαιτήσεις οικολογικού σχεδιασμού διατίθενται στην ευρωπαϊκή βάση δεδομένων προϊόντων (EPREL). Μπορείτε να βρείτε τη βάση δεδομένων προϊόντων στον σύνδεσμο <https://eprel.ec.europa.eu/>. Εδώ θα σας ζητηθεί να καταχωρίσετε τον τύπο της συσκευής σας.

Την ονομασία μοντέλου θα τη βρείτε στην πινακίδα τύπου, στο εσωτερικό του ψυγείου ή, ανάλογα με το μοντέλο, από τη λειτουργία ρυθμίσεων στην ενότητα με τις πληροφορίες **i**.

Klasse/Class		Ap-Type/AP-Type		Energiehalt/Gross Capacity		Coefficient/Coef. de Capacité	
Class/Classe		AP-Type/AP-Type		Volume/Buta		Froid/ de Congel/ Capacité/ Congelation	
SN-ST		XXXI		XXXI			
Nutzenhalt	Ges	/K	/G	/WEIN	/KALT	R600a: XXg	
Nut Capacity	Tot	/R	/F	/WINE	/CHILL		
Volume Util	To	/R	/C	/VINO	/CHILL		
Capac. Util	Tot	/F	/C	/VINO	/CHILL		

Εγγύηση

Ο χρόνος εγγύησης της συσκευής είναι 2 χρόνια.

Περισσότερες πληροφορίες για τους όρους εγγύησης θα βρείτε στο συνοδευτικό έντυπο εγγύησης.

Εγκατάσταση

Χώρος τοποθέτησης

 Κίνδυνος ζημιάς λόγω υψηλής υγρασίας αέρα.

Σε περίπτωση υψηλής υγρασίας μπορεί να παραμείνει συμπύκνωμα στις εξωτερικές επιφάνειες του ψυγείου. Αυτό το νερό συμπύκνωσης μπορεί να οδηγήσει σε διάβρωση των εξωτερικών τοιχωμάτων της συσκευής.

Τοποθετήστε το ψυγείο σε ξηρό ή/και κλιματιζόμενο χώρο με επαρκή αερισμό.

Μετά την τοποθέτηση βεβαιωθείτε ότι οι πόρτες της συσκευής κλείνουν σωστά και ότι έχουν τηρηθεί οι απαιτούμενες διαστάσεις για τα ανοίγματα αερισμού και εξαερισμού.

 Κίνδυνος πυρκαγιάς και πρόκλησης ζημιών από συσκευές που εκπέμπουν θερμότητα.

Οι συσκευές που εκπέμπουν θερμότητα μπορεί να αναφλεγούν και να αρπάξει φωτιά το ψυγείο.

Μην τοποθετείτε συσκευές που εκπέμπουν θερμότητα, όπως π.χ. μίνι φούρνοι, αυτόνομες διπλές εστίες ή τοστιέρες, πάνω στο ψυγείο.

 Κίνδυνος πυρκαγιάς και ζημιάς από ακάλυπτη φλόγα.

Στο ψυγείο μπορεί να προκληθεί πυρκαγιά από ακάλυπτη φλόγα.

Μην πλησιάζετε στο ψυγείο ακάλυπτη φλόγα, π.χ. κερί.

Κατάλληλο είναι ένα δωμάτιο ξηρό και καλά αεριζόμενο.

Λάβετε υπόψη κατά την επιλογή του χώρου τοποθέτησης ότι η κατανάλωση ενέργειας του ψυγείου αυξάνεται σε περίπτωση που τοποθετηθεί κοντά σε θερμαντικό σώμα, κουζίνα ή κάποια άλλη πηγή θερμότητας.

Αποφεύγετε την απευθείας ηλιακή ακτινοβολία.

Όσο υψηλότερη είναι η θερμοκρασία περιβάλλοντος, τόσο περισσότερο λειτουργεί ο συμπιεστής και τόσο υψηλότερη είναι η κατανάλωση ενέργειας.

Κατά την τοποθέτηση του ψυγείου λάβετε υπόψη σας και τα ακόλουθα:

- Η πρίζα δεν πρέπει να βρίσκεται πίσω από τη συσκευή και πρέπει να είναι εύκολα προσβάσιμη σε περίπτωση έκτακτης ανάγκης.
- Το φινι και το καλώδιο ηλεκτρικής σύνδεσης της συσκευής δεν επιτρέπεται να ακουμπούν στην πίσω πλευρά του ψυγείου, καθώς μπορεί να υποστούν ζημιά εξαιτίας κραδασμών του ψυγείου.
- Μην συνδέετε επίσης άλλες συσκευές σε πρίζες στον χώρο πίσω από τη συσκευή.
- Βεβαιωθείτε ότι το καλώδιο ηλεκτρικής σύνδεσης δεν έρχεται σε επαφή με πηγές θερμότητας.
- Κατά την τοποθέτηση του ψυγείου προσέξτε να μην μαγκώσει ή υποστεί ζημιά το καλώδιο ηλεκτρικής σύνδεσης.
- Μην τοποθετείτε ή χρησιμοποιείτε πολύμπριζα, ράγες διανομής ή άλλες ηλεκτρονικές συσκευές (π.χ. μετασχηματιστές αλογόνου) στο πίσω μέρος της συσκευής.

- Το δάπεδο στο σημείο τοποθέτησης πρέπει να είναι οριζόντιο και επίπεδο και πρέπει να έχει το ίδιο ύψος με το δάπεδο στη γύρω περιοχή.

Κλιματική κλάση

Το ψυγείο είναι κατασκευασμένο για μια ορισμένη κλιματική κλάση (εύρος θερμοκρασίας χώρου), της οποίας τα όρια πρέπει να τηρούνται.

Μια χαμηλότερη θερμοκρασία χώρου οδηγεί σε μεγαλύτερη διάρκεια παύσης λειτουργίας του συμπιεστή. Αυτό μπορεί να οδηγήσει σε αύξηση της θερμοκρασίας μέσα στο ψυγείο, με επακόλουθο την πρόκληση ζημιών.

Η κλιματική κλάση αναγράφεται στην πινακίδα τύπου στο εσωτερικό του ψυγείου.

Κλιματική κλάση	Θερμοκρασία περιβάλλοντος
SN	10 έως 32°C
N	16 έως 32°C
ST	16 έως 38°C
T	16 έως 43°C
SN-ST	10 έως 38°C
SN-T	10 έως 43°C

Αν ένας καταψύκτης της κλιματικής κλάσης SN λειτουργεί σε χαμηλότερες θερμοκρασίες (έως -15°C), η ομαλή λειτουργία είναι εξασφαλισμένη.

Απαιτήσεις αερισμού και εξαερισμού

 Κίνδυνος πυρκαγιάς και ζημιάς από ανεπαρκή εξαερισμό.

Όταν ο εξαερισμός του ψυγείου δεν είναι επαρκής, ο συμπιεστής λειτουργεί συχνότερα και για μεγαλύτερο χρονικό διάστημα. Αυτό οδηγεί σε αυξημένη κατανάλωση ηλεκτρικού ρεύματος και υψηλότερη θερμοκρασία λειτουργίας του συμπιεστή. Ως συνέπεια μπορεί να προκληθούν ζημιές στο ψυγείο.

Φροντίστε για τον επαρκή αερισμό και εξαερισμό του ψυγείου:

Τηρείτε οπωσδήποτε τις προδιαγραφόμενες διατομές αερισμού και εξαερισμού.

Τα ανοίγματα αερισμού και εξαερισμού δεν επιτρέπεται να καλύπτονται ή να φράσσονται.

Καθαρίζετε τακτικά τις περιοχές εξαερισμού από τη σκόνη και τους ρύπους.

Ο αέρας στο πίσω τοίχωμα του ψυγείου θερμαίνεται. Για τον λόγο αυτό πρέπει να διασφαλίζεται η απρόσκοπτη ροή αέρα (βλέπε ενότητα «Διαστάσεις συσκευής»).

Εγκατάσταση

Τοποθέτηση πολλών ψυγείων

 Κίνδυνος ζημιάς λόγω συμπυκνώματος στους εξωτερικούς τοίχους της συσκευής.

Σε περίπτωση υψηλής υγρασίας μπορεί να παραμείνει συμπύκνωμα στα εξωτερικά τοιχώματα της συσκευής και να προκαλέσει διάβρωση.

Ουσιαστικά μην τοποθετείτε κανένα ψυγείο με άλλα μοντέλα σε οριζόντια ή κατακόρυφη διάταξη.

Η συσκευή ψύξης σας δεν μπορεί σε καμία περίπτωση να τοποθετηθεί δίπλα σε άλλη συσκευή («side-by-side»), ή πάνω από άλλη συσκευή, αφού δεν είναι εφοδιασμένη με ενσωματωμένη θέρμανση στα πλαίσια τοιχώματα.

Αν επιθυμείτε να τοποθετήσετε περισσότερες από μία συσκευές την μία δίπλα στην άλλη, θα πρέπει να διασφαλίζεται απόσταση 100 mm μεταξύ τους.

Αλλαγή ανοίγματος πόρτας

 Κίνδυνος τραυματισμού και ζημιάς λόγω του μεγάλου βάρους της πόρτας.

Αν η αλλαγή πλευράς ανοίγματος της πόρτας εκτελείται από ένα μόνο άτομο, υπάρχει αυξημένος κίνδυνος τραυματισμού και πρόκλησης ζημιών. Αλλάζετε την πλευρά ανοίγματος της πόρτας οπωσδήποτε με τη βοήθεια ενός δεύτερου προσώπου.

 Κίνδυνος σύνθλιψης στον μεντεσέ.

Τα δάχτυλα μπορεί να παγιδευτούν στην περιοχή του μεντεσέ. Όταν ανοίγετε και κλείνετε την πόρτα, μην πιάνετε τον μεντεσέ.

Το ψυγείο παραδίδεται με την πόρτα να ανοίγει δεξιά. Αν η πόρτα είναι απαραίτητο να ανοίγει αριστερά, τότε θα πρέπει να αλλάξετε την κατεύθυνση ανοίγματος της πόρτας.

- Για να προστατέψετε την πόρτα της συσκευής και το δάπεδό σας κατά τις εργασίες αλλαγής κατεύθυνσης ανοίγματος πόρτας, απλώστε κατάλληλο προστατευτικό υλικό στο δάπεδο μπροστά από τη συσκευή.
- Βεβαιωθείτε ότι το ψυγείο είναι άδειο.
- Κλείστε την πόρτα της συσκευής.

Προσέξτε να μην προκληθεί ζημιά στα λάστιχα της πόρτας. Εάν τα λάστιχα της πόρτας υποστούν ζημιά, ενδεχομένως να μην κλείνει καλά η πόρτα της συσκευής και η ψύξη να μην είναι επαρκής!

Χρήσιμη συμβουλή: Για την αλλαγή της κατεύθυνσης ανοίγματος πόρτας θα χρειαστείτε τα παρακάτω εργαλεία:

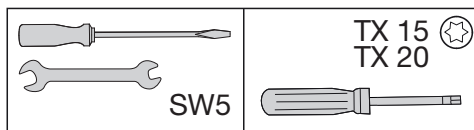

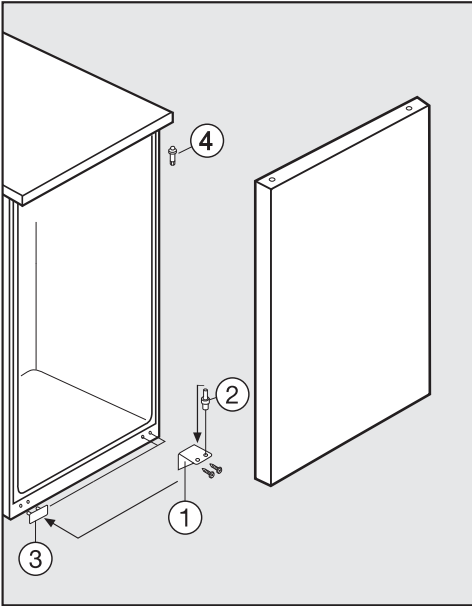

⚠ Κίνδυνος τραυματισμού κατά την αφαίρεση της πόρτας συσκευής.
Μόλις στη συνέχεια αφαιρεθούν οι βίδες του μεντεσέ, η πόρτα δεν είναι πλέον ασφαλισμένη.
Ένα δεύτερο άτομο πρέπει να κρατά καλά την πόρτα της συσκευής.

- Ξεβιδώστε και αφαιρέστε το κάτω εξάρτημα σύνδεσης ①.
- Αφαιρέστε την πόρτα της συσκευής προς τα κάτω.
- Τραβήξτε τον πείρο ② έξω από το εξάρτημα σύνδεσης ①, και βιδώστε τον στη δεύτερη οπή του εξαρτήματος σύνδεσης. (Ο πείρος μπορεί να ξεβιδωθεί και να βιδωθεί με το διπλό κλειδί.)
- Ανασηκώστε το τμήμα του καλύμματος ③ και σφραγίστε με αυτό τις ελεύθερες πλέον οπές στην αντικριστή πλευρά.

- Ξεβιδώστε τον επάνω πείρο ④ με το διπλό κλειδί και βιδώστε τον στην αντικριστή πλευρά.

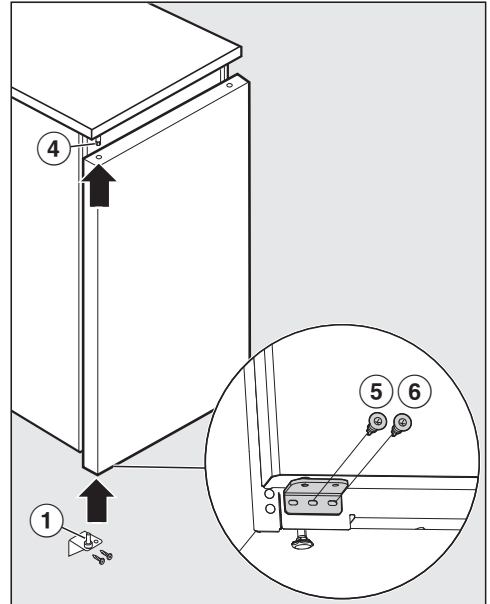

- Τοποθετήστε την πόρτα της συσκευής από κάτω στον επάνω πείρο ④ και κλείστε την.
- Τοποθετήστε το εξάρτημα σύνδεσης ① από την κάτω πλευρά στο κάτω έδρανο πόρτας και βιδώστε σφικτά, σφίγγοντας πρώτα τη μεσαία βίδα ⑤, έπειτα την εσωτερική ⑥ βίδα.
- Μπορείτε να ευθυγραμμίσετε την πόρτα της συσκευής χρησιμοποιώντας ως οδηγό τις επιμήκεις οπές στο εξάρτημα σύνδεσης. Βεβαιωθείτε ότι όλες οι βίδες έχουν σφικτεί καλά.

Εγκατάσταση

Τοποθέτηση συνοδευτικών αποστατών τοίχου

Θα πρέπει να χρησιμοποιηθούν αποστάτες τοίχου για να επιτευχθεί η κατάλυση ρεύματος που αναφέρεται, καθώς και για να αποφευχθεί η δημιουργία σταγονιδίων νερού σε υψηλή θερμοκρασία περιβάλλοντος. Με τοποθετημένους τους αποστάτες τοίχου αυξάνεται το βάθος του ψυγείου κατά περ. 35 mm.

Αν δεν χρησιμοποιηθούν οι αποστάτες τοίχου, η λειτουργία του ψυγείου δεν επηρεάζεται. Ωστόσο, με μικρότερη απόσταση από τον τοίχο αυξάνεται ελάχιστα η κατανάλωση ρεύματος της συσκευής.

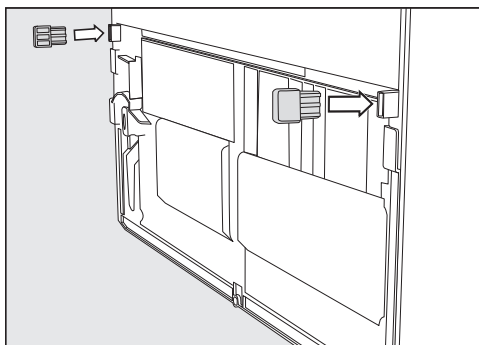

- Τοποθετήστε τους αποστάτες τοίχου στην πίσω πλευρά του ψυγείου κάτω αριστερά και κάτω δεξιά.

Τοποθέτηση ψυγείου

⚠ Κίνδυνος τραυματισμού και ζημιάς σε περίπτωση ανατροπής της συσκευής.

Αν το ψυγείο τοποθετηθεί από ένα μόνο άτομο, υπάρχει αυξημένος κίνδυνος τραυματισμού και πρόκλησης ζημιάς.

Τοποθετήστε το ψυγείο οπωσδήποτε με τη βοήθεια ενός δεύτερου ατόμου.

⚠ Κίνδυνος ζημιάς λόγω πρόσκρουσης της πόρτας συσκευής.

Η πόρτα της συσκευής μπορεί να χτυπήσει στον τοίχο του δωματίου και έτσι να πάθει ζημιά.

Προστατεύστε την πόρτα της συσκευής από πρόσκρουση, π.χ. με τα ειδικά стоп από τσόχα στον τοίχο του δωματίου.

⚠ Κίνδυνος ζημιάς στο δάπεδο.

Η μετακίνηση της συσκευής μπορεί να προκαλέσει ζημιές στο δάπεδό σας.

Μετακινείτε τη συσκευή προσεκτικά πάνω σε ευαίσθητα δάπεδα.

Τοποθετείτε τη συσκευή μόνο όταν είναι άδεια.

- Τοποθετήστε το ψυγείο όσο το δυνατόν πιο κοντά στον προβλεπόμενο χώρο τοποθέτησης.
- Συνδέστε το ψυγείο στο ηλεκτρικό ρεύμα, όπως περιγράφεται στο κεφάλαιο «Ηλεκτρική σύνδεση».
- Μετακινήστε το ψυγείο προσεκτικά στον προβλεπόμενο χώρο τοποθέτησης.

- Τοποθετήστε τη συσκευή με τους αποστάτες τοίχου (αν είναι εγκατεστημένοι) ή με το πίσω μέρος απευθείας στον τοίχο.

Ευθυγράμμιση ψυγείου

⚠ Κίνδυνος ζημιάς λόγω ανισόμενου δαπέδου.

Αν το ανισόπεδο δάπεδο δεν μπορεί να εξισορροπηθεί με τα ποδαράκια στήριξης, μπορεί να προκληθεί ελαφρά παραμόρφωση της συσκευής και η πόρτα της μπορεί να μην κλείνει έπειτα σωστά.

Εξισορροπήστε το ανισόπεδο δάπεδο με τα ποδαράκια στήριξης.

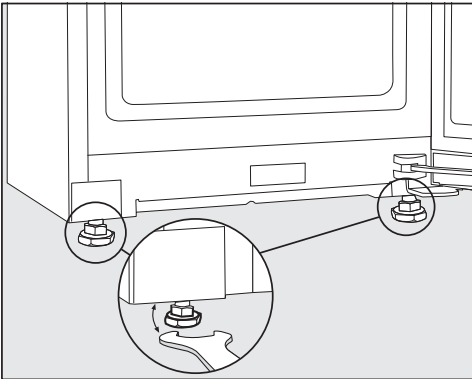

- Ευθυγραμμίστε το ψυγείο με τη βοήθεια αλφαδιού και με το συνοδευτικό διπλό κλειδί ρυθμίζοντας τα μπροστινά ποδαράκια στήριξης.

Ενσωμάτωση ψυγείου σε σύνθετο κουζίνας

Γύρω από το ψυγείο μπορούν να τοποθετηθούν ντουλάπια κουζίνας.

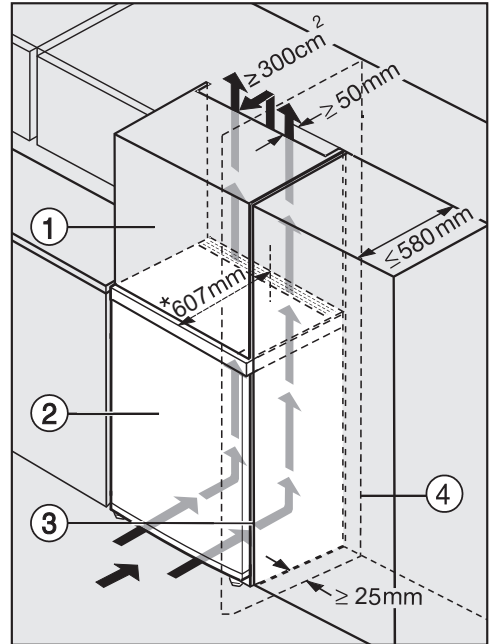

- 1 κρεμαστό ντουλάπι
- 2 ψυγείο
- 3 ντουλάπι κουζίνας
- 4 τοίχος

* Σε ψυγεία με εγκατεστημένους αποστάτες τοίχου το βάθος της συσκευής αυξάνεται κατά περ. 35 mm.

Εγκατάσταση

 Κίνδυνος πυρκαγιάς και ζημιάς από ανεπαρκή εξαερισμό.

Όταν ο εξαερισμός του ψυγείου δεν είναι επαρκής, ο συμπιεστής λειτουργεί συχνότερα και για μεγαλύτερο χρονικό διάστημα. Αυτό οδηγεί σε αυξημένη κατανάλωση ηλεκτρικού ρεύματος και υψηλότερη θερμοκρασία λειτουργίας του συμπιεστή. Ως συνέπεια μπορεί να προκληθούν ζημιές στο ψυγείο.



Φροντίζετε για τον επαρκή αερισμό και εξαερισμό του ψυγείου:

Τηρείτε οπωσδήποτε τις προδιαγραφόμενες διατομές αερισμού και εξαερισμού.

Τα ανοίγματα αερισμού και εξαερισμού δεν επιτρέπεται να καλύπτονται ή να φράσσονται.

Καθαρίζετε τακτικά τις περιοχές εξαερισμού από τη σκόνη και τους ρύπους.

Όσο μεγαλύτερες είναι οι διατομές αερισμού και εξαερισμού, τόσο πιο ενεργειακά αποδοτικός είναι ο συμπιεστής.

- Τοποθετήστε το ψυγείο δίπλα στο ντουλάπι κουζίνας.
- Η πρόσοψη της συσκευής πρέπει να προεξέχει έναντι της πρόσοψης του ντουλαπιού κουζίνας τουλάχιστον κατά το βάθος της πόρτας. Η πόρτα της συσκευής μπορεί έτσι να ανοιγοκλείνει ανεμπόδια.
- Όταν το ψυγείο τοποθετείται δίπλα σε τοίχο  είναι απαραίτητο να τηρείται από την πλευρά των μεντεσέδων ανάμεσα στον τοίχο  και το ψυγείο  μια απόσταση ασφαλείας τουλάχιστον 25 mm.

- Για να προσαρμόσετε το ψυγείο στο ύψος του σύνθετου κουζίνας, μπορείτε να τοποθετήσετε επάνω από το ψυγείο ένα πρόσθετο κρεμαστό ντουλάπι  κατάλληλο για τη συγκεκριμένη περίπτωση.

Σε όλο το πλάτος του πρόσθετου κρεμαστού ντουλαπιού πρέπει να υπάρχει ένας αγωγός εξαγωγής αέρα με βάθος 50 mm.

Η διατομή εξαερισμού κάτω από την οροφή πρέπει να ανέρχεται σε τουλάχιστον 300 cm², έτσι ώστε ο θερμός αέρας να μπορεί να αναρροφάται ανεμπόδια.

Διαστάσεις συσκευής

Διαστάσεις τοποθέτησης/Κάτοψη

Όλες οι διαστάσεις δίνονται σε mm.

Η σωστή λειτουργία του ψυγείου διασφαλίζεται, εφόσον οι προκαθορισμένες διατομές αερισμού και εξαερισμού διατηρούνται ανοιχτές.

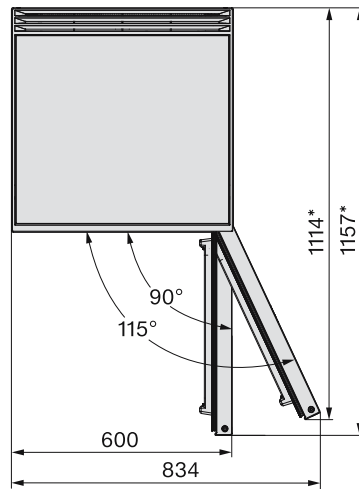
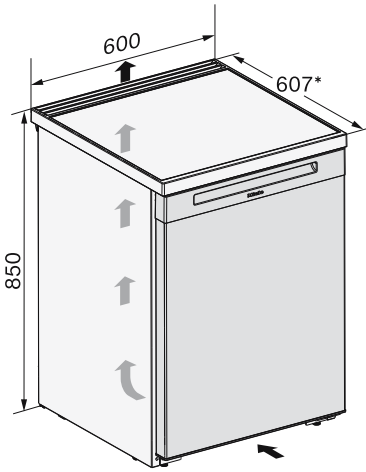

* Διαστάσεις χωρίς τοποθετημένους αποστάτες τοίχου. Αν χρησιμοποιηθούν οι συνοδευτικοί αποστάτες τοίχου, το βάθος της συσκευής αυξάνεται κατά 35 mm.

Εγκατάσταση

Συνδέσεις

Όλες οι διαστάσεις δίνονται σε mm.

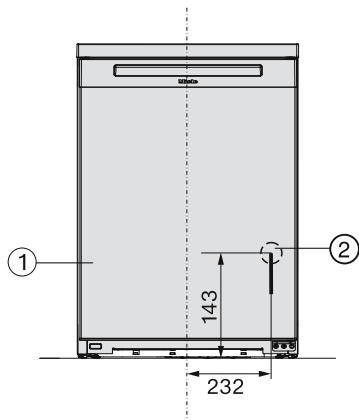

- ① Μπροσινή όψη
- ② Μήκος ηλεκτρικού καλωδίου = 2.200 mm
Μπορείτε να προμηθευτείτε μακρύτερο ηλεκτρικό καλώδιο από το Miele Service.

Ηλεκτρική σύνδεση

Το ψυγείο επιτρέπεται να συνδεθεί σε πρίζα σούκο αποκλειστικά και μόνο με το συνοδευτικό καλώδιο ηλεκτρικής σύνδεσης.

Τοποθετείτε το ψυγείο με τέτοιο τρόπο, ώστε η πρίζα να είναι ελεύθερα προσβάσιμη. Εάν η πρίζα δεν είναι ελεύθερα προσβάσιμη, βεβαιωθείτε ότι στον χώρο της εγκατάστασης υπάρχει διάταξη ολοπολικής αποσύνδεσης από το δίκτυο.

 Κίνδυνος πυρκαγιάς λόγω υπερθέρμανσης.

Η λειτουργία του ψυγείου με πολύπριζα και μπαλαντέζες μπορεί να προκαλέσει υπερφόρτωση των καλωδίων.

Για λόγους ασφαλείας, μην χρησιμοποιείτε πολύπριζα και μπαλαντέζες.

Η ηλεκτρική σύνδεση πρέπει να έχει γίνει σύμφωνα με τις προδιαγραφές VDE 0100.

Για λόγους ασφαλείας, συνιστούμε τη χρήση ενός διακόπτη προστασίας από διαρροές (RCD) τύπου  στον αντίστοιχο οικιακό ασφαλειοπίνακα για την ηλεκτρική σύνδεση του ψυγείου.

Ένα κατεστραμμένο καλώδιο ηλεκτρικής σύνδεσης επιτρέπεται να αντικατασταθεί μόνο από ένα ειδικό καλώδιο ηλεκτρικής σύνδεσης του ίδιου τύπου (διατίθεται από το Miele Service). Για λόγους ασφαλείας, η αντικατάσταση επιτρέπεται να γίνει μόνο από εξειδικευμένο τεχνικό ή από το Miele Service.

Τα στοιχεία για την ονομαστική ισχύ και την αντίστοιχη ασφάλεια περιέχονται στις παρούσες οδηγίες χρήσης ή στην πινακίδα τύπου. Συγκρίνετε αυτά τα στοιχεία με τα δεδομένα της επιτόπιας

ηλεκτρικής σύνδεσης. Σε περίπτωση αμφιβολίας απευθυνθείτε σε ηλεκτρολόγο.

Είναι δυνατή η προσωρινή ή μόνιμη λειτουργία σε σύστημα παροχής ηλεκτρικής ενέργειας αυτόνομο ή μη συγχρονισμένο σε δίκτυο (όπως π.χ. αυτόνομα δίκτυα, εφεδρικά συστήματα). Απαραίτητη προϋπόθεση για τη λειτουργία είναι το σύστημα τροφοδοσίας να συμμορφώνεται με τις προδιαγραφές του προτύπου EN 50160 ή συγκρίσιμων προτύπων.

Τα μέτρα προστασίας που προβλέπονται στην οικιακή εγκατάσταση και σε αυτό το προϊόν της Miele πρέπει επίσης να διασφαλίζουν τη λειτουργία τους σε απομονωμένη λειτουργία ή σε λειτουργία μη συγχρονισμένη σε δίκτυο ή να αντικαθίστανται από ισοδύναμα μέτρα στην εγκατάσταση. Όπως περιγράφεται, για παράδειγμα, στην τρέχουσα έκδοση του VDE-AR-E 2510-2.

Η Miele συνιστά: Εγκαταστήστε κατάλληλες προστατευτικές διατάξεις (επιτηρητές, σταθεροποιητές τάσης, συστήματα αδιάλειπτης τροφοδότησης ισχύος κ.λπ.) στην εσωτερική ηλεκτρική σας εγκατάσταση, ώστε να προλαμβάνεται η πρόκληση ζημιών ή η εμφάνιση ανωμαλιών στη λειτουργία των συσκευών σας.

Εγκατάσταση

Σύνδεση ψυγείου

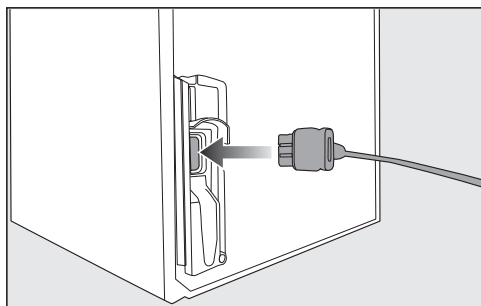

- Τοποθετήστε το φις της συσκευής στην πίσω πλευρά του ψυγείου.

Προσέξτε, ώστε το φις της συσκευής να εφαρμόσει σωστά.

- Τοποθετήστε το φις παροχής του ψυγείου στην πρίζα.

Το ψυγείο έχει συνδεθεί τώρα στο ηλεκτρικό δίκτυο.

Δια της παρούσης η εταιρεία Miele δηλώνει ότι αυτός ο καταψύκτης ανταποκρίνεται στην οδηγία 2014/53/EU.

Το πλήρες κείμενο της δήλωσης συμμόρφωσης της Ευρωπαϊκής Ένωσης είναι διαθέσιμο μέσω διαδικτύου στις διευθύνσεις που ακολουθούν:

- Προϊόντα, λήψη, στη διεύθυνση www.miele.gr
- Service, ζήτηση πληροφοριών, οδηγίες χρήσης, στη διεύθυνση <https://www.miele.gr/f/gr/manuals-125.aspx> με εισαγωγή της ονομασίας του προϊόντος ή του αριθμού κατασκευής

Ζώνη συχνοτήτων της μονάδας WLAN	2,4000-2,4835 GHz
----------------------------------	-------------------

Μέγιστη ισχύς εκπομπής της μονάδας WLAN < 100 mW

Πνευματικά δικαιώματα και άδειες χρήσης

Για τον χειρισμό και τον έλεγχο της μονάδας επικοινωνίας η Miele χρησιμοποιεί δικό της λογισμικό ή λογισμικό τρίτων που δεν υπόκειται στους όρους της εμπονομαζόμενης άδειας χρήσης λογισμικού ανοιχτού κώδικα. Το συγκεκριμένο λογισμικό ή/και τα στοιχεία του προστατεύονται από πνευματικά δικαιώματα. Οφείλετε να σεβαστείτε τα πνευματικά δικαιώματα της Miele καθώς και των τρίτων παρόχων λογισμικού.

Επιπλέον, η ενσωματωμένη στη συσκευή μονάδα επικοινωνίας περιέχει στοιχεία λογισμικού που διατίθενται υπό τους όρους της άδειας χρήσης λογισμικού ανοιχτού κώδικα. Από ένα πρόγραμμα περιήγησης στο Web ([http\[s\]://<διεύθυνση ip>/Licenses](http[s]://<διεύθυνση ip>/Licenses)) μπορείτε να αναζητήσετε και να προβάλετε τοπικά μέσω IP τα στοιχεία λογισμικού ανοιχτού κώδικα, συμπεριλαμβανομένων των σχετικών σημειώσεων για τα πνευματικά δικαιώματα, καθώς και των αντιγράφων των εκάστοτε ισχυόντων όρων της άδειας χρήσης, καθώς και κατά περίπτωση τυχόν περαιτέρω πληροφορίες. Οι πολιτικές ευθύνης και εγγύησης στο πλαίσιο των όρων άδειας λογισμικού ανοιχτού κώδικα, οι οποίες παρατίθενται στο συγκεκριμένο σημείο, ισχύουν αποκλειστικά σε σχέση με τους εκάστοτε κατόχους δικαιωμάτων.

ΟΙΚΙΑΚΕΣ ΣΥΣΚΕΥΕΣ

Πλυντήρια-στεγνωτήρια-σιδερωτήρια ρούχων, ηλεκτρικές σκούπες, πλυντήρια πιάτων, ψυγεία, οριζόντιοι καταψύκτες, συντηρητές κρασιών, κουζίνες, εστίες ηλεκτρικές ή αερίου, απορροφητήρες κουζίνας, φούρνοι μικροκυμάτων, φούρνοι ατμού, καφετιέρες.

ΕΠΙΠΛΑ ΚΟΥΖΙΝΑΣ

Συγκροτήματα επίπλων κουζίνας
και όλοι οι τύποι εντοιχιζόμενων ηλεκτρικών συσκευών.

ΕΠΑΓΓΕΛΜΑΤΙΚΕΣ ΣΥΣΚΕΥΕΣ

Επαγγελματική φροντίδα ιματισμού: πλυντήρια-στεγνωτήρια-σιδερωτήρια. Πλυντήρια πιάτων, πλυντήρια ποτηριών, ειδικά πλυντήρια για καθαρισμό και απολύμανση ιατροτεχνολογικών προϊόντων και σκευών εργαστηρίων.

ΑΘΗΝΑ
ΚΕΝΤΡΙΚΑ ΓΡΑΦΕΙΑ – ΕΚΘΕΣΗ
Λεωφόρος Κηφισίας 69
15124 Μαρούσι

801 222 4444 (αστική χρέωση πανελλαδικά)
210 679 4444 (από κινητό)

Fax: (+30) 210 679 4409
e-mail: miele@miele.gr
www.miele.gr

Υποκ/μα Κύπρου:
MIELE GALLERY
Λεωφ. Γρίβα Διγενή 46
1080 Λευκωσία

Τηλ.: (+357) 22 451 999
Service: 8000 2 999 (χωρίς χρέωση)

Fax: (+357) 22 451 909

Miele & Cie. KG
Carl-Miele-Straße 29
33332 Gütersloh
Germany

FN 4002 ...

eI-GR

M.-Nr. 12 883 290 / 02