

















Návod na použitie Chladnička



Pred inštaláciou a uvedením do prevádzky si **bezpodmienečne** prečítajte návod na umiestnenie - inštaláciu - uvedenie do prevádzky. Ochránite tak seba a zabránite škodám.

Obsah

Bezpečnostné pokyny a varovné upozornenia	5
Váš príspevok k ochrane životného prostredia	17
Inštalácia	18
Miesto inštalácie.....	18
Klimatická trieda.....	19
Požiadavky na vetranie a odvetrávanie	19
Inštalácia viacerých prístrojov	20
Side-by-side umiestnenie.....	20
Zmena smeru otvárania dvierok	20
Montáž priloženého distančného držiaka.....	21
Umiestnenie chladničky	21
Vycentrovanie chladničky.....	22
Zabudovanie chladničky do kuchynskej linky	23
Rozmery prístroja	25
Rozmery/pohľad zhora	28
Elektrické pripojenie	34
Úspora energie	35
Popis prístroja	36
Prehľad prístroja	36
Ovládací panel s úvodným displejom	38
Nastavovací režim 	38
Voľba požadovanej funkcie v nastavovacom režime 	40
Usporiadanie vnútorného priestoru.....	41
Premiestnenie držiaka/priehradky na fľaše.....	41
Nasadenie priehradiek na vajcia	41
Presunutie alebo vybratie držiaka na fľaše	41
Premiestnenie odkladacej plochy.....	41
Miesto na plech na pečenie	42
Premiestnenie pachového filtra	42
Dodávané príslušenstvo	43
Príslušenstvo na dokúpenie	43
Zapnutie a vypnutie chladničky	44
Pred prvým použitím	44
Pripojenie prístroja.....	44
Zapnutie prístroja	44
Vypnutie prístroja.....	44
Pri dlhšej neprítomnosti.....	44
Správna teplota	45
Ukazovateľ teploty	46

Nastavenie teploty.....	46
Možné nastavené hodnoty	46
Použitie funkcie superchladenie a DynaCool	47
Zapnutie a vypnutie funkcie DynaCool 	48
Vykonanie ďalších nastavení	49
Vysvetlenia k nastaveniam	49
Režim párty 	49
Režim dovolenka 	49
Zapnutie blokovacej funkcie  / 	50
Režim sabat 	51
Informácie k režimu sabat i	51
Zmena doby do spustenia alarmu dvierok 	52
Zmena hlasitosti výstražných a signálnych tónov  / 	52
Zmena jasnosti displeja 	52
Vypnutie výstavnej prevádzky 	52
Vrátenie nastavení do stavu pri dodaní 	53
Informácie i	53
Indikátor výmeny pachového filtra 	53
Režim čistenia 	53
Alarm dvierok	54
Skladovanie potravín v chladiacej zóne	55
Rozličné oblasti chladenia.....	55
Nevhodné pre chladiacu zónu.....	56
Pokyny pre nákup potravín.....	56
Správne skladovanie potravín	57
Skladovanie potravín v DailyFresh zásuvke	58
Chladiaca zásuvka DailyFresh.....	58
Rozmrazovanie	60
Čistenie a ošetrovanie	61
Upozornenia k čistiacemu prostriedku.....	61
Príprava prístroja na čistenie	62
Čistenie vnútorného priestoru	62
Ručné čistenie príslušenstva alebo čistenie v umývačke riadu	63
Príslušenstvo za účelom čistenia vyberte a rozoberte	63
Čistenie čela prístroja a bočných stien.....	66
Čistenie tesnenia na dvierkach.....	66
Čistenie vetracích a odvetrávacích profilov.....	66
Po čistení.....	67

Obsah

Čo robiť, keď	68
Príčiny zvukov	75
Servisná služba	76
Kontakt pri poruchách	76
Databáza EPREL	76
Záruka	76
Prehlásenie o zhode	77

Bezpečnostné pokyny a varovné upozornenia

Táto chladnička zodpovedá predpísaným bezpečnostným ustanoveniam. Neodborné použitie však môže viesť k poškodeniu osôb a vecí.

Pred uvedením chladničky do prevádzky si pozorne prečítajte návod na použitie a montáž. Uvádzajú sa v ňom dôležité pokyny ohľadne montáže, bezpečnosti, použitia a údržby. Ochránite tak seba a zabránite škodám na chladničke.

Na základe normy IEC 60335-1 Miele dôrazne upozorňuje na to, aby ste si bezpodmienečne prečítali a dodržiavali všetky informácie týkajúce sa inštalácie prístroja ako aj bezpečnostné upozornenia a výstrahy.

Miele nezodpovedá za škody, ktoré vzniknú v dôsledku nedodržania týchto pokynov.

Ponechajte si návod na použitie a montáž a odovzdajte ho prípadnému nasledujúcemu vlastníkovi.

Bezpečnostné pokyny a varovné upozornenia

Používanie na stanovený účel

► Chladnička je určená pre používanie v domácnosti a v podobných prostrediach ako napríklad

- v obchodoch, kanceláriách,
- v poľnohospodárskych usadlostiach
- v hoteloch, moteloch, penziónoch a ďalších typických obytných priestoroch pre zákazníkov.

Táto chladnička nie je určená pre používanie vo vonkajších priestoroch.

► Prístroj používajte výlučne v domácnosti na chladenie a skladovanie potravín.

Všetky ostatné účely sú neprípustné.

► Chladnička nie je vhodná pre skladovanie a chladenie liekov, krvnej plazmy, laboratórnych preparátov alebo podobných látok alebo produktov, ktorých sa týka smernica pre medicínske produkty. Nesprávne použitie prístroja môže spôsobiť poškodenie alebo pokazenie skladovaného tovaru. Ďalej nie je prístroj vhodný pre prevádzku v priestoroch s nebezpečenstvom výbuchu.

Miele nezodpovedá za škody spôsobené použitím v rozpore so stanoveným účelom alebo nesprávnou obsluhou.

► Osoby (vrátane detí), ktoré nie sú pre ich fyzické, zmyslové alebo duševné schopnosti, alebo kvôli svojej neskúsenosti alebo nevedomosti schopné chladničku sami bezpečne obsluhovať, musia byť počas obsluhy pod dozorom.

Tieto osoby smú chladničku používať bez dozoru len vtedy, keď boli poučené o bezpečnom používaní a pochopili vyplývajúce nebezpečenstvo.

Deti v domácnosti

- ▶ Deti mladšie ako 8 rokov sa nesmú samé pohybovať v blízkosti chladničky, iba ak sú pod stálym dozorom.
- ▶ Deti staršie ako 8 rokov môžu chladničku obsluhovať bez dozoru len vtedy, ak im bola jej obsluha vysvetlená tak, že ju dokážu bezpečne používať. Deti musia byť schopné rozoznať a chápať možné nebezpečenstvo v prípade chybnjej obsluhy.
- ▶ Deti nesmú bez dozoru chladničku čistiť ani vykonávať jej údržbu.
- ▶ Dávajte pozor na deti, ktoré sa zdržujú v blízkosti chladničky. Nikdy im nedovoľte, aby sa s chladničkou hrali.
- ▶ Nebezpečenstvo zadusením. Pri hre sa môžu deti zamotať do obalového materiálu (napr. fólií), alebo si tieto navliecť na hlavu a udusiť sa. Odložte obalový materiál z dosahu detí.

Bezpečnostné pokyny a varovné upozornenia

Technická bezpečnosť

► Chladiaci okruh je preskúšaný na tesnosť. Chladnička zodpovedá príslušným bezpečnostným nariadeniam ako aj príslušným smerniciam EÚ.



► Tento prístroj obsahuje chladivo izobután (R600a), vysoko ekologický prírodný plyn, ale horľavý. Chladivo neškodí ozónovej vrstve a nezhoršuje skleníkový efekt.

Použitie tohto ekologického chladiva viedlo k čiastočnému zvýšeniu prevádzkového hluku. Okrem prevádzkového hluku kompresora sa môžu v celom chladiacom okruhu vyskytnúť hluky z prúdenia. Týmto efektom nie je žiaľ možné zabrániť, ale nemajú žiaden vplyv na výkon prístroja.

Pri preprave a pri montáži/umiestňovaní prístroja dbajte na to, aby ste nepoškodili súčasti chladiaceho okruhu. Vystreknuté chladivo môže spôsobiť poranenie očí.

Pri poškodeniach:

- Nepribližujte sa s otvoreným ohňom alebo zápalnými zdrojmi.
- Odpojte prístroj od elektrickej siete.
- Niekoľko minút vetrajte priestor v ktorom stojí prístroj.
- Informujte servisnú službu.

► O čo viac chladiva je v prístroji, o to väčšia musí byť miestnosť, v ktorej je prístroj umiestnený. Pri prípadnom úniku sa môže v príliš malých miestnostiach vytvárať horľavá zmes plynu so vzduchom. Na 8 g chladiva musí byť miestnosť veľká najmenej 1 m³. Množstvo chladiva je uvedené na typovom štítku vnútri prístroja.

Bezpečnostné pokyny a varovné upozornenia

- ▶ Pripojovacie údaje (istenie, frekvencia, napätie) uvedené na typovom štítku prístroja sa musia bezpodmienečne zhodovať so zodpovedajúcimi parametrami elektrickej siete, aby sa prístroj nepoškodil. Pred pripojením porovnajte tieto údaje.
V prípade pochybností sa spýtajte kvalifikovaného elektrikára.
- ▶ Elektrická bezpečnosť tejto chladničky je zabezpečená len vtedy, keď je pripojená k systému s ochranným vodičom, nainštalovaným podľa predpisov. Základné bezpečnostné zariadenie musí byť k dispozícii. V prípade pochybností nechajte elektrickú inštaláciu skontrolovať kvalifikovaným elektrikárom.
- ▶ Dočasná alebo trvalá prevádzka sebestačného alebo nie sieťovo synchronizovaného zariadenia na dodávku energie (ako napr. ostrovné siete, back-up systémy) je možná. Predpokladom pre prevádzku je, aby malo zariadenie na dodávku energie údaje v súlade s nariadením EN 50160 prípadne porovnateľné.
Ochranné opatrenia určené pre inštaláciu tohto Miele produktu v domácnosti musia byť zabezpečené aj pre ostrovnú prevádzku alebo nie sieťovú synchronizovanú prevádzku čo sa týka jej funkcie ako aj spôsobu práce, alebo musia byť nahradené rovnocennými opatreniami pri inštalácii. Tak ako je to napríklad popísané v aktuálnom zverejnení VDE-AR-E 2510-2.
- ▶ Ak je priložené sieťové pripojenie poškodené, musí sa nahradiť originálnym náhradným dielom, aby sa zabránilo ohrozeniu užívateľa. Len pri originálnych náhradných dieloch zaručuje Miele, že spĺňajú bezpečnostné požiadavky.
- ▶ Viacnásobné zásuvky alebo predlžovacie káble neposkytujú potrebnú bezpečnosť (nebezpečenstvo požiaru). Prístroj pomocou nich nepripájajte na elektrickú sieť.
- ▶ Keď sa dostane vlhkosť k súčastiam pod napätím alebo prírodnému sieťovému káblu, môže dôjsť ku skratu. Chladničku preto neprevádzkujte v miestnostiach ohrozených vlhkosťou alebo striekajúcou vodou (napr. v garáži, v práčovni).

Bezpečnostné pokyny a varovné upozornenia

- ▶ Táto chladnička sa nesmie prevádzkovať na nestabilných miestach (napr. na lodiach).
- ▶ Poškodený prístroj môže ohroziť Vašu bezpečnosť. Skontrolujte ho na viditeľné poškodenia. Poškodený prístroj nikdy neprevádzkujte.
- ▶ Táto chladnička nie je určená pre zabudovanie.
- ▶ Pri prácach spojených s inštaláciou a údržbou, ako aj pri opravách musí byť chladnička odpojená od elektrickej siete. Chladnička je odpojená od elektrickej siete je len vtedy, keď:
 - sú vypnuté ističe elektrickej inštalácie alebo
 - sú úplne vyskrutkované poistky elektrickej inštalácie alebo
 - je odpojené pripojovacie sieťové vedenie elektrickej siete. Pri prírodných vedeniach so sieťovou zástrčkou neťahajte pri odpájaní od elektrickej siete za vedenie, ale za zástrčku.
- ▶ Užívateľ môže byť neodborne vykonanými inštaláčnymi a údržbárskymi prácami alebo opravami vystavený nebezpečenstvu. Inštalácie, údržbárske práce a opravy elektrických prístrojov smú vykonávať len autorizovaní Miele odborní pracovníci.
- ▶ Nárok na záruku zaniká, ak opravy chladničky nevykonáva autorizovaná servisná služba Miele.
- ▶ Pokazené časti smiete vymeniť len za originálne náhradné diely Miele. Len pri týchto dieloch ručí Miele za to, že spĺňajú v plnom rozsahu bezpečnostné požiadavky.
- ▶ Tento prístroj je z dôvodu zvláštnych požiadaviek (napr. kvôli teplote, vlhkosti, chemickej odolnosti, odolnosti voči oderu a vibráciám) vybavený špeciálnou žiarovkou. Táto žiarovka sa môže používať len na stanovený účel. Žiarovka nie je vhodná na osvetlenie miestnosti. Výmenu smie vykonať len kvalifikovaný odborník poverený firmou Miele alebo servisná služba Miele. V tomto prístroji je niekoľko svetelných zdrojov, ktoré vykazujú triedu energetickej účinnosti F.

Odborná inštalácia

- ▶ Zmenu smeru otvárania dvierok vykonajte (v prípade potreby) podľa priloženého návodu na montáž.
- ▶ Prístroje s "S" v označení modelu je možné postaviť ako Side-by-Side kombinácia vedľa seba:
 - Umiestnenie vykonajte podľa priloženého návodu na montáž.
 - Nemeňte doraz dverí, pretože tu je už dané zoradenie prístrojov.
- ▶ Pomocou druhej osoby postavte prístroj.

Bezpečnostné pokyny a varovné upozornenia

Prevádzkové zásady

- ▶ Prístroj je určený len pre určitú klimatickú triedu (rozsah teploty v okolí), ktorej hranice musia byť dodržané. Klimatická trieda je uvedená na typovom štítku vo vnútri prístroja. Nižšia teplota v okolí spôsobuje dlhší prestoj kompresora, takže prístroj nedokáže udržať potrebnú teplotu.
- ▶ Vetracie a odvetrávacie profily nesmú byť prikryté alebo zastavené. Nie je potom tak zaistené bezchybné vetranie. Spotreba energie rastie a nemožno vylúčiť škody na častiach prístroja.
- ▶ Ak v chladničke alebo v jej dvierkach skladujete potraviny obsahujúce tuk alebo olej, dbajte na to, aby sa prípadný vytečený tuk alebo olej nedostal do kontaktu s plastovými časťami prístroja. Mohli by tak v plaste vzniknúť trhliny a tým by sa plast mohol zlomiť alebo roztrhnúť.
- ▶ Nebezpečenstvo požiaru a výbuchu. V chladničke neskladujte žiadne výbušné látky ani produkty s horľavými hnacími plynmi (napr. spreje). Horľavé zmesi plynov sa môžu elektrickými súčastami vznietiť.
- ▶ Nebezpečenstvo výbuchu. V prístroji neprevádzkujte elektrické zariadenia (napr. na výrobu zmrzliny). Môže dôjsť k iskreniu.
- ▶ Pri potravinách, ktoré boli dlho skladované hrozí po ich požití otrava potravinami.
Dĺžka skladovania závisí od mnohých faktorov, ako napríklad od stupňa čerstvosti, kvality potravín a od teploty uskladnenia. Dbajte na dátum spotreby a na pokyny skladovania výrobcu potravín.

Príslušenstvo a náhradné diely

- ▶ Používajte výlučne originálne príslušenstvo Miele. V prípade montáže a zabudovania iných častí zaniká záruka a / alebo ručenie poskytované spoločnosťou Miele.
- ▶ Miele Vám poskytuje až 15 ročnú, najmenej ale 10 ročnú záruku na dodanie náhradných dielov pre zachovanie funkčnosti po ukončení sériovej výroby Vášho prístroja.

Bezpečnostné pokyny a varovné upozornenia

Čistenie a ošetrovanie

▶ Neošetrujte tesnenie dvierok olejom alebo tukmi.

Časom týmto ostane tesnenie na dverách pórovité.

▶ Para z parného čistiaceho zariadenia sa môže dostať k častiam pod napätím a spôsobiť skrat.

Na čistenie a odmrázovanie chladničky nikdy nepoužívajte parné čistiace zariadenie.

▶ Špicaté predmety alebo predmety s ostrými hranami poškodia chladiaci systém a chladnička prestane fungovať. Nepoužívajte preto žiadne ostré alebo špicaté predmety na

- odstránenie vrstvy námrazy a ľadu,
- vyberanie primrznutých misiek na ľad a potravín.

▶ Na odmrázovanie nevkladajte do chladiaceho zariadenia elektrické vyhrievacie prístroje alebo sviečky. Poškodili by sa plasty.

▶ Nepoužívajte spreje na odmrázovanie alebo odmrázovače. Môžu vytvárať výbušné plyny, obsahovať rozpúšťadlá a hnacie látky poškodzujúce plasty alebo byť zdraviu škodlivé.

Preprava

▶ Chladničku prepravujte vždy vo vzpriamenej polohe a v prepravnom obale, aby nedošlo k poškodeniu.

▶ Nebezpečenstvo poranenia a poškodenia. Chladničku prepravujte za pomoci druhej osoby, pretože má veľkú hmotnosť.

Likvidácia Vášho starého prístroja

- ▶ Deti sa môžu pri hre zatvoriť v prístroji a zadusiť sa.
 - Demontujte dvierka prístroja.
 - Vyberte skrutky.
 - Ponechajte v prístroji police, aby deti nemohli ľahko vliezť do vnútra.
 - Taktiež zničte zámok na dvierkach. Zabráňte tak tomu, že sa deti pri hre uzamknú a ich život bude ohrozený.
- ▶ Nebezpečenstvo úrazu el. prúdom!
 - Odrežte zástrčku zo sieťového vedenia.
 - Odstrihnite sieťové pripojovacie vedenie od starého prístroja.
- ▶ Všetko zlikvidujte separátne od starého prístroja.
- ▶ Počas odstraňovania a po odstránení zabezpečte, aby nebol prístroj odložený v blízkosti benzínu alebo iných horľavých plynov a kvapalín.
- ▶ Nebezpečenstvo požiaru vytekajúcim olejom alebo chladiacim prostriedkom!

Chladiaci prostriedok a olej, ktoré sa v prístroji nachádzajú sú horľavé. Vytekajúci chladiaci prostriedok alebo olej sa môžu pri vysokej koncentrácii a kontakte s externým zdrojom tepla vznietiť.

Počas likvidácie zabezpečte, aby nebol poškodený chladiaci okruh a zabránilo sa tak nekontrolovateľnému úniku chladiaceho prostriedku (údaje na typovom štítku) a oleja.
- ▶ Vystreknuté chladiivo môže spôsobiť poranenie očí. Nepoškodte súčasti chladiaceho okruhu napr.
 - prepichnutím kanálov chladiiva výparníka,
 - zalomením potrubia,
 - oškrabaním povrchových vrstiev.

Bezpečnostné pokyny a varovné upozornenia

Symbol na kompresore (podľa modelu)

Toto upozornenie má význam len pre recykláciu. Pri bežnej prevádzke nehrozí žiadne nebezpečenstvo.



- ▶ Olej v kompresore môže byť pri požití a vniknutí do dýchacích ciest smrteľne nebezpečný.

Likvidácia obalu

Obal slúži na manipuláciu a chráni prístroj pred poškodením počas prepravy. Obalové materiály boli zvolené s prihliadnutím na aspekty ochrany životného prostredia a možnosti ich likvidácie, sú všeobecne recyklovateľné.

Vrátenie obalového materiálu do materiálového cyklu šetrí suroviny a znižuje množstvo odpadu. Využívajte zberné miesta cenných materiálov a možnosti vrátenia. Prepravné obaly zoberie späť Váš špecializovaný predajca Miele.

Likvidácia starého prístroja

Elektrické a elektronické prístroje obsahujú mnohonásobne hodnotné materiály. Obsahujú aj určité látky zmesi a stavebné prvky, ktoré boli potrebné pre ich funkciu a bezpečnosť. V komunálnom odpade ako aj nesprávnou manipuláciou môžu ohroziť ľudské zdravie a škodiť životnému prostrediu. Váš starý prístroj preto nedávajte v žiadnom prípade do komunálneho odpadu.



Dbajte na to, aby sa Váš prístroj do odbornej, ekologickej likvidácie nepoškodil.

Takto je zabezpečené, že chladivo v chladiacom okruhu a olej nachádzajúci sa v kompresore neunikne do prostredia.

Na bezplatné odovzdanie a likvidáciu elektrických a elektronických prístrojov využite oficiálne zberné miesto vo vašom bydlisku, u predajcu alebo v Miele. Za vymazanie prípadných osobných údajov na likvidovanom prístroji ste zo zákona zodpovedný sami. Zo zákona máte povinnosť vybrať a pritom nezničiť staré batérie a staré akumulátory, ktoré nie sú pevne uzatvorené v prístroji ako aj lampy, ktoré je možné vybrať bez zničenia. Zaneste ich do vhodnej zberne, kde ich môžete bezplatne odovzdať. Postarajte sa prosím o to, aby bol Váš starý prístroj uložený mimo dosah detí až do doby odvezenia.

Inštalácia

Miesto inštalácie

 Nebezpečenstvo poškodenia vysokou vlhkosťou vzduchu.

Pri vysokej vlhkosťi vzduchu sa môže zrážať kondenzát na vonkajších plochách prístroja.

Táto kondenzačná voda môže spôsobiť koróziu na vonkajších stenách prístroja.

Umiestnite prístroj v suchej a/alebo klimatizovanej miestnosti s dostatočným vetraním.

Po zabudovaní prístroja sa prosím presvedčte, či sa dvierka správne zatvárajú a či sú dodržané uvedené vetracie a odvetrávacie profily a či bol prístroj zabudovaný podľa popisu.

 Nebezpečenstvo požiaru a poškodenia zariadenia vydávajúcim teplom.

Prístroje vyžarujúce teplo sa môžu vznietiť a spôsobiť požiar chladničky.

Neukladajte prístroje odovzdávajúce teplo, ako napr. mini rúru na pečenie, dvojplatinčku alebo toaster na chladničku.

 Hrozí nebezpečenstvo požiaru a poškodenia otvoreným ohňom.

Otvorené plamene môžu spôsobiť požiar chladničky.

Nedržte otvorený plameň ako napr. sviečku v blízkosti chladničky.

Vhodná je suchá, dobre vetrateľná miestnosť.

Pri voľbe miesta inštalácie myslite prosím na to, že ak prístroj postavíte v bezprostrednej blízkosti kúrenia, sporáka alebo iného zdroja tepla, stúpne jeho spotreba energie. Zabráňte priamemu slnečnému žiareniu. O čo vyššia je teplota v okolí, o to dlhšie beží kompresor a tým je vyššia spotreba energie.

Pri zabudovaní prístroja dbajte okrem iného na nasledovné:

- Zásuvka musí byť umiestnená mimo zadnej steny prístroja a musí byť v prípade núdze ľahko prístupná.
- Zástrčka a sieťový kábel prístroja sa nesmú dotýkať zadnej strany chladničky, pretože by sa vibráciami prístroja tieto mohli poškodiť.
- Do zásuviek na zadnej strane zariadenia nepripájajte iné zariadenia.
- Viacnásobné zásuvky alebo rozdeľovacie lišty ako aj iné elektronické prístroje (ako napr. halogénové trafo) neumiestňujte a neprevádzkujte pri zadnej strane prístroja.
- Podlaha v mieste inštalácie musí byť vodorovná a rovná a musí mať rovnakú výšku ako okolitá podlaha.

Klimatická trieda

Prístroj je určený len pre určitú klimatickú triedu (rozsah teploty v okolí), ktorej hranice musia byť dodržané. Klimatická trieda je uvedená na typovom štítku vo vnútri prístroja.

Klimatická trieda	Teplota okolia
SN	+10 až +32 °C
N	+16 až +32 °C
ST	+16 až +38 °C
T	+16 až +43 °C

Nižšia teplota v okolí spôsobuje dlhší prestoj kompresora. To môže spôsobiť vyššie teploty v prístroji a tým aj následné škody.

Požiadavky na vetranie a odvetrávanie

 Nebezpečenstvo požiaru a poškodenia nedostatočným vetraním.

Ak nemá prístroj dostatočné vetranie, spúšťa sa častejšie kompresor a beží dlhšiu dobu. Toto spôsobuje zvýšenú spotrebu energie a vyššiu prevádzkovú teplotu kompresora, následkom toho môže byť poškodenie kompresora.

Dbajte na dostatočné vetranie a odvetrávanie prístroja.

Bezpodmienečne dodržujte uvedené vetracie a odvetrávacie profily.

Vetracie a odvetrávacie profily nesmú byť prikryté alebo zastavené.

Okrem toho musia byť pravidelne čistené od prachu.

Vzduch na zadnej stene chladničky sa ohrieva. Preto musí byť zabezpečený bezproblémový prívod vzduchu (viď odstavec „Rozmery prístroja“).

Inštalácia

Inštalácia viacerých prístrojov

⚠ Poškodenie kondenzátom na vonkajších stenách prístroja.

Pri vysokej vlhkosti vzduchu sa môže kondenzát zrážať medzi vonkajšími stenami prístroja a spôsobiť koróziu.

V žiadnom prípade **neumiestnite** chladničku **priamo** vedľa ďalších modelov.

Je nevyhnutné dodržať vzdialenosť minimálne 70 mm medzi prístrojmi.

Side-by-side umiestnenie

- Označenie modelu **nemá** v prednej časti „**S**“:

Vaša chladnička sa nemôže postaviť priamo vedľa ďalšej mrazničky.

- Označenie modelu má v prednej časti „**S**“:

Vaša chladnička môže byť umiestnená vpravo vedľa ďalšej chladničky, pretože je táto vybavená integrovaným vyhrievaním v ľavej bočnej stene (viď odstavec „rozmer prístroja“).

Mraznička musí byť tiež vybavená v pravej bočnej stene integrovaným vyhrievaním.

V závislosti od modelu je ku príslušnému prístroju priložená montážna súprava Side-by-Side. Priložený návod na montáž popisuje, ako sa majú chladničky vedľa seba umiestniť.

Tip: Informujte sa prosím u Vášho špecializovaného predajcu, aké kombinácie sú možné s Vaším prístrojom.

Zmena smeru otvárania dvierok

Chladnička je dodávaná s pravými dvierkami. Ak sú potrebné ľavé dvierka, musíte zmeniť ich otváranie:

⚠ Nebezpečenstvo poranenia a poškodenia pri výmene otvárania dvierok.

Ak otváranie dvierok predstavuje jedna jediná osoba, hrozí nebezpečenstvo poranenia a poškodenia.

Otváranie dvierok meniť bezpodmienečne s pomocou ďalšej osoby.

Ak je tesnenie dvierok poškodené, alebo vysunuté z drážky, môžu sa dvierka prístroja zle zatvárať a výkon chladenia klesá. Vo vnútri sa tvorí kondenzát a môže dôjsť k zamrznaniu. Nepoškodte tesnenie dvierok, alebo dbajte na to, aby tesnenie nevykízlo z drážky.

Montáž priloženého distančného držiaka

Na dosiahnutie deklarovanej spotreby energie ako aj zabráneniu tvorby kondenzátu pri vysokej teplote prostredia je potrebné použiť distančné držiaky. S namontovanými distančnými držiakmi sa zväčší hĺbka prístroja asi o 15 mm.

Ak sa nepoužijú distančné držiaky, ich absencia nemá vplyv na funkčnosť prístroja. Pri malej vzdialenosti od steny sa ale mierne zvýši spotreba energie.

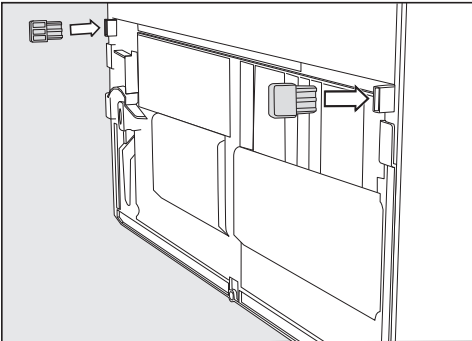

- Namontujte distančné držiaky na zadnú stranu chladničky dole vľavo a dole vpravo.

Umiestnenie chladničky

⚠ Nebezpečenstvo úrazu a poškodenia prevrátením sa prístroja. Ak prístroj umiestňuje jedna jediná osoba, hrozí nebezpečenstvo poranenia a poškodenia. Prístroj postavte bezpodmienečne pomocou druhej osoby.

⚠ Nebezpečenstvo poškodenia dvierok prístroja. Dvierka prístroja môžu narážať na stenu v miestnosti a tým sa poškodiť. Chráňte dvierka prístroja pred nárazom, napr. plsteným dorazom na stene.

⚠ Nebezpečenstvo poškodenia podlahy. Pohyb prístroja môže spôsobiť poškodenie Vašej podlahy. Po citlivých podlahách pohybujte prístrojom opatrne.

Pre ľahké umiestnenie sa na vrchu zadnej strany prístroja nachádzajú rukoväte pre transport a dole prepravné kolieska.

Tip: Chladničku umiestňujte len v nenaplnenom stave.

- Chladničku umiestnite podľa možnosti čo najbližšie k plánovanému miestu.
- Chladničku pripojte do elektrickej siete tak, ako je to popísané v kapitole „Elektrické pripojenie“.
- Chladničkou pohybujte opatrne smerom k plánovanému miestu.

Inštalácia

- Chladničku postavte s distančnými držiakmi (ak sú namontované) alebo zadnou stranou prístroja priamo k stene.

Vycentrovanie chladničky

⚠ Nebezpečenstvo poškodenia a úrazu pri vypadnutí dvierok prístroja alebo prevrátení prístroja.

Ak doplnková nastavovacia noha na spodnom uchytení dvierok nedosadá správne na zem, môžu vypadnúť dvierka prístroja, alebo sa môže prístroj prevrátiť.

Priloženým vidlicovým kľúčom vyskrutkujte nastavovaciu nohu tak, aby dosadla na podlahu.

Potom otočte nastavovacou nohou o ďalšiu štvrt otáčky.

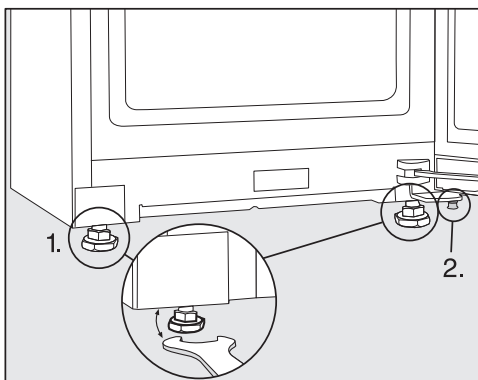

- Vycentrujte chladničku pomocou vodováhy a priloženého vidlicového kľúča a podoprite dvierka prístroja.
1. Nastavte predné nastavovacie nohy.
 2. Vyskrutkujte dodatočnú nastavovaciu nohu tak, aby bola umiestnená na podlahe. Potom otočte nastavovacou nohou o ďalšiu štvrt otáčky.

Zabudovanie chladničky do kuchynskej linky

Chladnička môže byť obstaná kuchynskými skrinkami.

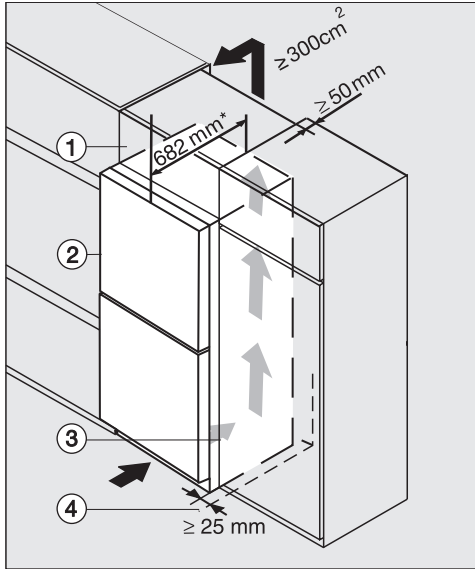

Chladnička so skleným čelom

K(S)/FN(S)/KFN 4xxx X **bb, brws, bs, grgr**

- ① nadstavná skrinka
- ② chladnička, hĺbka dvierok = 82 mm
- ③ kuchynská skrinka
- ④ stena

* Pri chladničkách s predmontovaným distančným držiakom sa zväčšuje hĺbka prístroja o asi 15 mm.

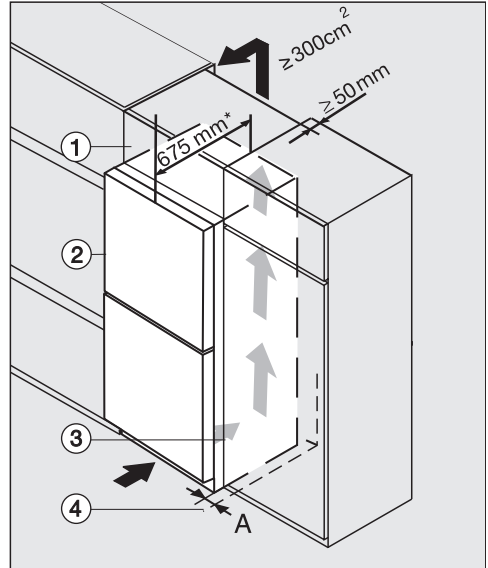

K(S)/FN(S)/KFN 4xxx X **edst/cs, ws, bst, el**

- ① nadstavná skrinka
- ② chladnička, hĺbka dvierok = 75 mm
- ③ kuchynská skrinka
- ④ stena

A = 25 mm (so zapusteným úchytom)/60 mm (s rukoväťou)

* Pri chladničkách s predmontovaným distančným držiakom sa zväčšuje hĺbka prístroja o asi 15 mm.

Inštalácia

 Nebezpečenstvo požiaru a poškodenia nedostatočným vetraním.

Ak nemá prístroj dostatočné vetranie, spúšťa sa častejšie kompresor a beží dlhšiu dobu. Toto spôsobuje zvýšenú spotrebu energie a vyššiu prevádzkovú teplotu kompresora, následkom toho môže byť poškodenie kompresora.

Dbajte na dostatočné vetranie a odvetrávanie prístroja.

Bezpodmienečne dodržujte uvedené vetracie a odvetrávacie profily.

Vetracie a odvetrávacie profily nesmú byť prikryté alebo zastavené.

Okrem toho musia byť pravidelne čistené od prachu.

O čo väčší je vetrací prierez od to šetrnejšie pracuje kompresor.

- Chladničku postavte vedľa kuchynskej skrinky.
- Predná časť prístroja musí vyčnievať minimálne o hĺbku dvierok voči čelu kuchynskej skrinky. Tak sa dá chladnička bez problémov otvoriť a zatvoriť.
- Pri umiestnení chladničky vedľa steny ④ je potrebná medzi stenou ④ a chladničkou ② distančná vzdialenosť (A).
- Aby ste chladničku vyrovnali s výškou kuchynskej linky, je možné umiestniť nad chladničku príslušnú nastavnú skrinku ①.

Nad celkovou šírkou nastavnej skrinky musí byť odvetrávací kanál s hĺbkou 50 mm.

Odvetrávací profil nad stropom miestnosti musí byť minimálne 300 cm², aby sa mohol nerušene odťahovať zohriaty vzduch.

Rozmery prístroja

Rozmery/pohľad zhora

K 4323 ED ws, K 4343 ED ws, K 4373 ED ws, KS 4383 ED ws, KS 4383 ED el

Všetky rozmery sú uvedené v mm.

Korektná funkcia chladničky je zabezpečená, ak sa určené vetracie a odvetrávacie prierezy udržuujú voľné.

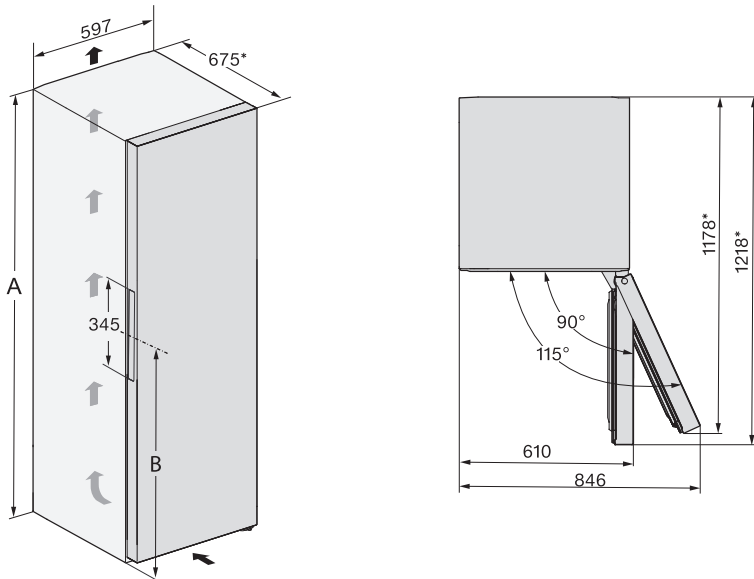

* Rozmer bez namontovaného distančného držiaka. Ak sa priložené distančné držiaky použijú, zväčší sa hĺbka prístroja o 15 mm.

	A	B
K 4323 ED ws	1450	1061
K 4343 ED ws	1650	1061
K 4373 ED ws	1850	1061
KS 4383 ED ws, el	1850	1061

Inštalácia

Prípojky

K 4323 ED ws, K 4343 ED ws, K 4373 ED ws, KS 4383 ED ws, KS 4383 ED el

Všetky rozmery sú uvedené v mm.

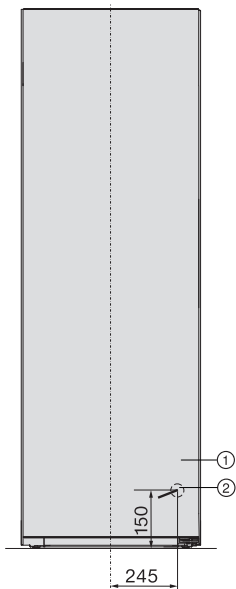

- ① pohľad spredu
- ② Prívodný sieťový kábel, dĺžka = 2.000 mm
Dlhší prívodný sieťový kábel môžete objednať u servisnej služby Miele.

Rozmery/pohľad zhora

FNS 4382 E ws + KS 4383 ED ws, FNS 4382 E el + KS 4383 ED el

Ďalšie informácie nájdete v tejto kapitole, odstavce „Umiestnenie viacerých chladničiek - Side-by-Side “ a v návode na montáž, ktorý je priložený k montážnej sade Side-by-Side.

Všetky rozmery sú uvedené v mm.

Korektná funkcia chladničiek je zabezpečená, ak sa určené vetracie a odvetrávacie prierezy udržiavajú voľné.

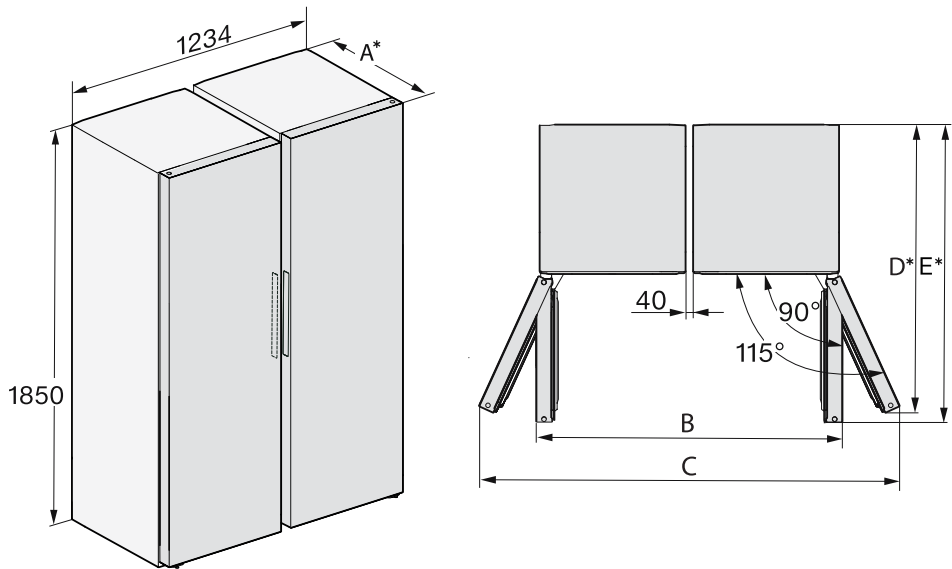

* rozmer bez namontovaného distančného držiaka. Ak sa priložené distančné držiaky použijú, zväčší sa hĺbka prístroja o 15 mm.

	A	B	°C	D	E
FNS 4382 E + KS 4383 ED	675	1260	1732	1178	1218

Inštalácia

Rozmery/pohľad zhora

KS 4383 ED ws N, KS 4383 ED ei N

Všetky rozmery sú uvedené v mm.

Korektná funkcia chladničky je zabezpečená, ak sa určené vetracie a odvetrávacie prierezy udržiavajú voľné.

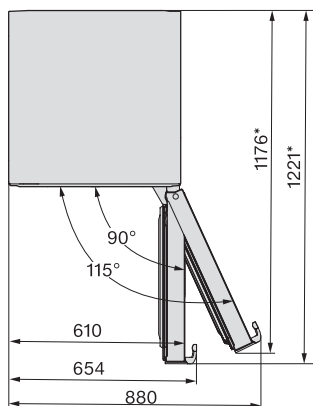
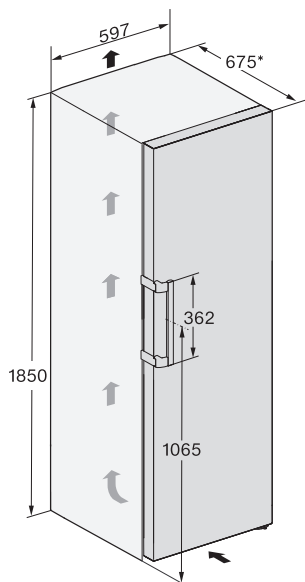

* Rozmer bez namontovaného distančného držiaka. Ak sa priložené distančné držiaky použijú, zväčší sa hĺbka prístroja o 15 mm.

Prípojky

KS 4383 ED ws N, KS 4383 ED ei N

Všetky rozmery sú uvedené v mm.

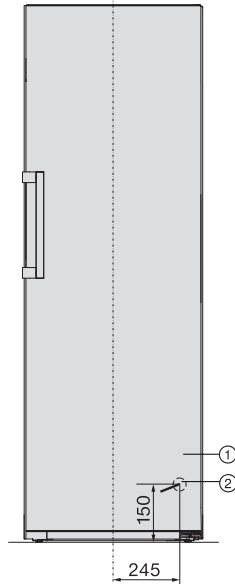

- ① pohľad spredu
- ② Prívodný sieťový kábel, dĺžka = 2.000 mm
Dlhší prívodný sieťový kábel môžete objednať u servisnej služby Miele.

Inštalácia

Rozmery/pohľad zhora

FNS 4382 E ws N + KS 4383 ED ws N, FNS 4382 E el N + KS 4383 ED el N

Ďalšie informácie nájdete v tejto kapitole, odstavce „Umiestnenie viacerých chladničiek - Side-by-Side“.

Všetky rozmery sú uvedené v mm.

Korektná funkcia chladničiek je zabezpečená, ak sa určené vetracie a odvetrávacie prierezy udržiavajú voľné.

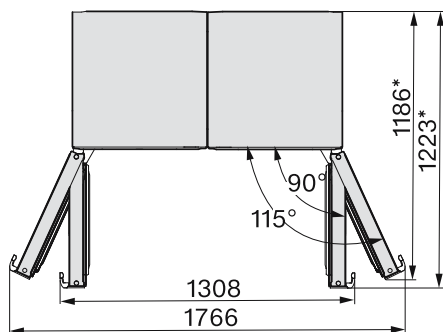
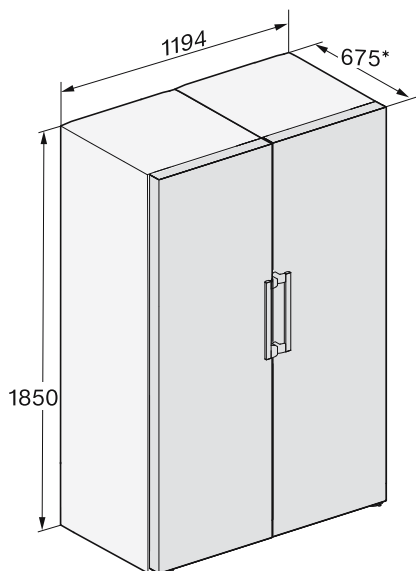

* Rozmer bez namontovaného distančného držiaka. Ak sa priložené distančné držiaky použijú, zväčší sa hĺbka prístroja o 15 mm.

Rozmery/pohľad zhora

KS 4384 ED ws N, KS 4384 ED ei N

Všetky rozmery sú uvedené v mm.

Korektná funkcia chladničky je zabezpečená, ak sa určené vetracie a odvetrávacie prierezy udržuujú voľné.

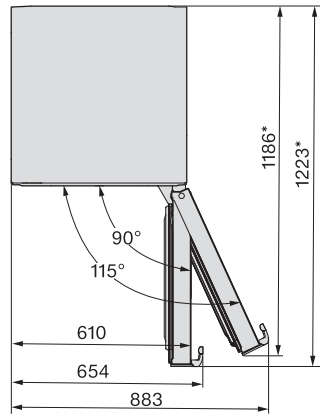
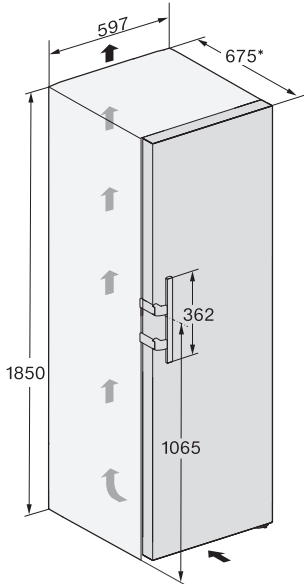

* rozmer bez namontovaného distančného držiaka. Ak sa priložené distančné držiaky použijú, zväčší sa hĺbka prístroja o 15 mm.

Inštalácia

Prípojky

KS 4384 ED ws N, KS 4384 ED ei N

Všetky rozmery sú uvedené v mm.

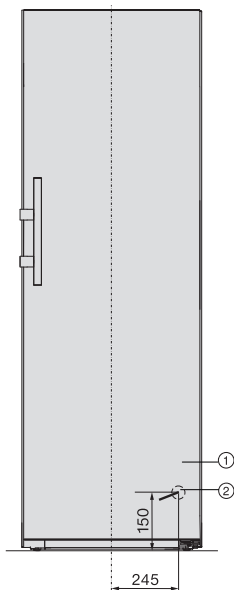

- ① pohľad spredu
- ② Prívodný sieťový kábel, dĺžka = 2.100 mm
Dlhší prívodný sieťový kábel môžete objednať u servisnej služby Miele.

Rozmery/pohľad zhora

FNS 4383 E ws N + KS 4384 ED ws N, FNS 4383 E el N + KS 4384 ED el N

Ďalšie informácie nájdete v tejto kapitole, odstavce „Umiestnenie viacerých chladničiek - Side-by-Side“.

Všetky rozmery sú uvedené v mm.

Korektná funkcia chladničiek je zabezpečená, ak sa určené vetracie a odvetrávacie prierezy udržiavajú voľné.

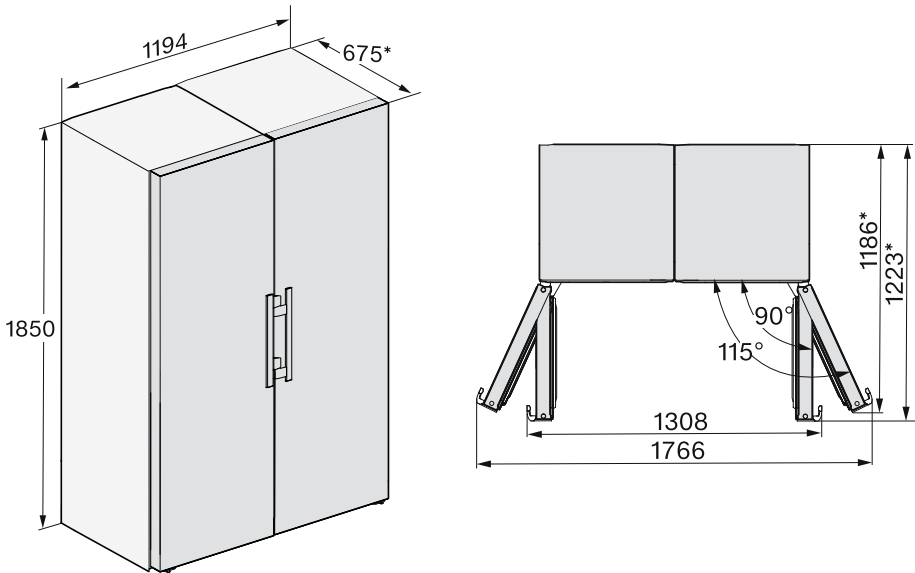

* rozmer bez namontovaného distančného držiaka. Ak sa priložené distančné držiaky použijú, zväčší sa hĺbka prístroja o 15 mm.

Inštalácia

Elektrické pripojenie

Prístroj môžete zapojiť výlučne s priloženým pripojovacím sieťovým káblom k zásuvke s ochranným kontaktom.

Prístroj umiestnite tak, aby bola zásuvka voľne prístupná. Ak nie je zástrčka voľne dostupná, zabezpečte, aby v mieste inštalácie bolo k dispozícii zariadenie odpájajúce všetky póly.

⚠ Nebezpečenstvo požiaru prehriatím.

Prevádzka prístroja na viacnásobných zásuvkách a predlžovacích kábloch môže spôsobiť preťaženie káblov.

Z bezpečnostných dôvodov nepoužívajte viacnásobné zásuvky a predlžovacie káble.

Elektrická inštalácia musí byť v súlade s príslušnými normami VDE 0100.

Z bezpečnostných dôvodov odporúčame v domovej inštalácii príslušnej pre elektrické pripojenie prístroja použitie prúdového chrániča (RCD) typu .

Poškodený prívodný sieťový kábel môže byť nahradený len špeciálnym káblom rovnakého typu (dostať u servisnej služby Miele). Z bezpečnostných dôvodov môže výmenu vykonať len kvalifikovaný autorizovaný odborník, alebo servisná služba Miele.

O menovitom príkone a príslušnom istení informuje návod na použitie alebo typový štítok. Porovnajte tieto údaje s parametrami elektrickej prípojky v mieste inštalácie. V prípade pochybností sa spýtajte kvalifikovaného elektrikára.

Dočasná alebo trvalá prevádzka sebestačného alebo nie sieťovo synchronizovaného zariadenia na dodávku energie (ako napr. ostrovné siete, back-up systémy) je možná. Predpokladom pre prevádzku je, aby malo zariadenie na dodávku energie údaje v súlade s nariadením EN 50160 prípadne porovnateľné.

Ochranné opatrenia určené pre inštaláciu tohto Miele produktu v domácnosti musia byť zabezpečené aj pre ostrovnú prevádzku alebo nie sieťovo synchronizovanú prevádzku čo sa týka jej funkcie ako aj spôsobu práce, alebo musia byť nahradené rovnocennými opatreniami pri inštalácii. Tak ako je to napríklad popísané v aktuálnom zverejnení VDE-AR-E 2510-2.

Pripojenie prístroja

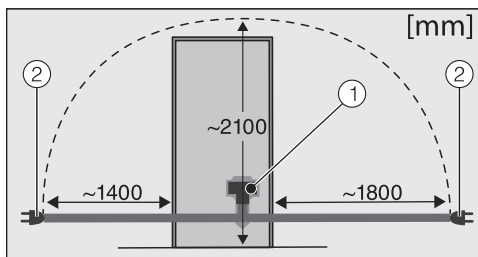

Zadná stena prístroja

- ① zástrčka prístroja
- ② sieťová zásuvka

■ Zasuňte zástrčku prístroja.

Dbajte na to, aby prístrojová zástrčka správne zaklapla.

■ Zasuňte sieťovú zástrčku prístroja do zásuvky.

Prístroj je teraz pripojený k elektrickej sieti.

Takto ušetríte energiu:

Miesto in- štalácie

Pri zvýšených teplotách okolia musí prístroj častejšie chladieť a pri tom spotrebuje viac energie. Preto:

- Prístroj umiestnite v dobre vetranej miestnosti.
- Prístroj neumiestňujte vedľa zdroja tepla (vyhrievacie teleso, sporák).
- Chráňte prístroj pred priamym slnečným žiarením.
- Postarajte sa o ideálnu teplotu okolia približne 20 °C.
- Vetracie a odvetrávacie profily udržiavajte voľné a pravidelne z nich odstraňujte prach.

Nastavenie teploty

Čím nižšie je nastavená teplota, tým vyššia je spotreba energie. Odporúčajú sa nasledujúce nastavenia:

- chladiaca zóna 4 až 5 °C

Použite

Privádzaným teplom a obmedzenou cirkuláciou vzduchu sa zvyšuje spotreba energie. Preto:

- Dvierka prístroja otvárajte vždy len na nevyhnutnú dobu. Dobré roztriedenie potravín pomáha pri orientácii.
- Po otvorení dvierka úplne zatvorte.
- Teplé jedlá a nápoje nechajte pred uložením do prístroja vychladnúť.
- Potraviny ukladajte dobre zabalené alebo prikryté.
- Nepreplňujte priehradky, aby mohol cirkulovať vzduch.
- Zmrazené potraviny ukladajte po rozmrazení do chladiacej zóny.
- Pri zoradení zásuviek a odkladacích plôch sa držte stavu, aký bol pri dodaní od výrobcu.

Popis prístroja

Prehľad prístroja

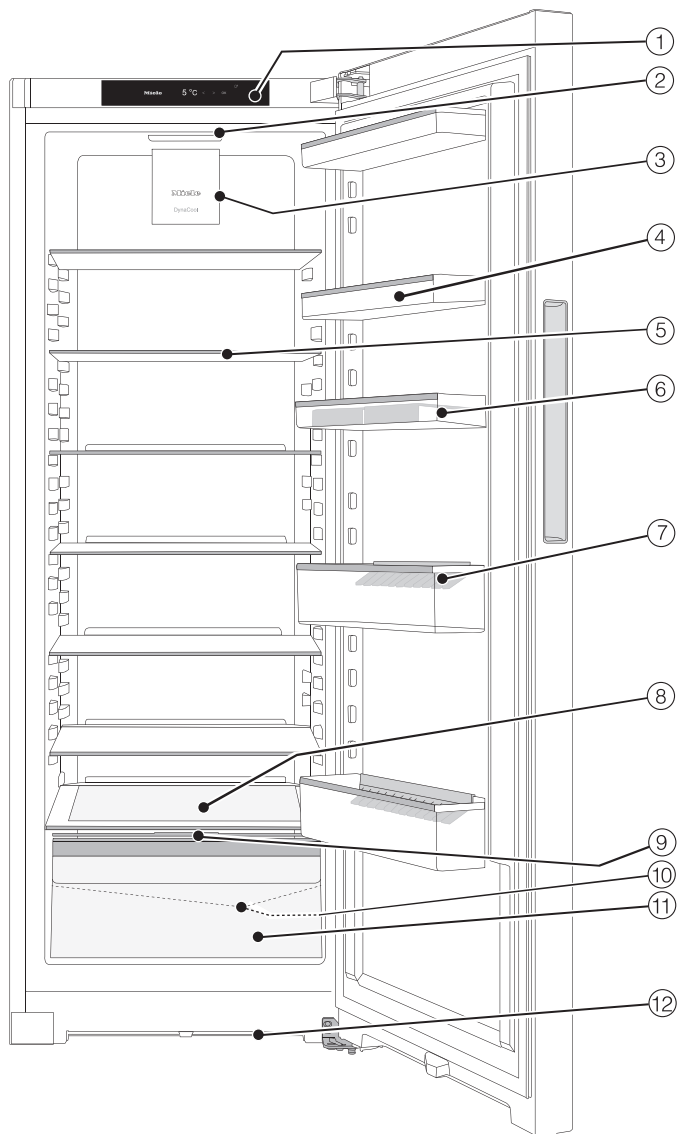

Na tomto obrázku je príklad modelu prístroja.

- ① displej
- ② vnútorné osvetlenie
- ③ ventilátor
- ④ zarážka v dverkách prístroja
- ⑤ odkladacia plocha
- ⑥ priehradka na vajčká
- ⑦ polica na fľaše s držiakom na fľaše
- ⑧ Miesto na plech na pečenie (XL vnútorný priestor)
- ⑨ veko priehradky na nastavenie vlhkosti vzduchu v zásuvke DailyFresh
- ⑩ žliabok a otvor na odvádzanie vody z rozmrazovania
- ⑪ zásuvka DailyFresh na ovocie a zeleninu (s nastavením vlhkosti)
- ⑫ vetrací priemer

Popis prístroja



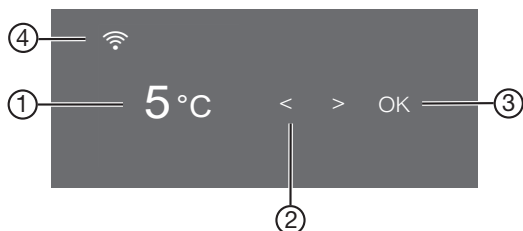



Ovládací panel s úvodným displejom













- ① ukazovateľ teploty chladiacej zóny.
- ② senzorové tlačidlá pre výber nastavenia
- ③ senzorové tlačidlo OK pre potvrdenie voľby
- ④ indikátor stavu spojenia Miele@home
(viditeľné, len ak bola vytvorená funkcia Miele@home)

Nastavovací režim

Nasledovné funkcie môžete navoliť v nastavovacom režime a ich nastavenia čiastočne meniť:

symbol	funkcia	nastavenie z výroby
	zapnutie alebo vypnutie režimu párty (viď kapitola „Vykonanie ďalších nastavení“)	vyp.
	zapnutie alebo vypnutie režimu dovolenka (viď kapitola „Vykonanie ďalších nastavení“)	vyp.
	zapnutie alebo vypnutie zablokovania sprevádzkovania (viď kapitola „Vykonanie ďalších nastavení“)	 (vyp)
	Vypnutie prístroja	—
	zapnutie alebo vypnutie režimu sabat (viď kapitola „Vykonanie ďalších nastavení“)	vyp.
	vyvolanie informácií k funkcii režimu sabat (viď kapitola „Vykonanie ďalších nastavení“)	—

	zmena doby od začiatku alarmu dvierok (viď kapitola „Vykonanie ďalších nastavení“)	1:00
	vypnutie/zapnutie tónu tlačidiel	zap.
	zmena hlasitosti varovných signálov alebo ich úplné vypnutie (viď kapitola „Vykonanie ďalších nastavení“)	zap. /stupeň 5
	zmena jasu displeja (viď kapitola „Vykonanie ďalších nastavení“)	stupeň 4
	zmena jednotky teploty (°Celzia alebo °Fahrenheit)	°C
	vypnutie funkcie výstavná prevádzka (zobrazuje sa len keď je zapnutý) (viď kapitola „Vykonanie ďalších nastavení“)	vyp.
	vynulovanie nastavení do stavu pri dodaní z výroby (viď kapitola „Vykonanie ďalších nastavení“)	—
	vyvolanie informácií (modelové označenie a výrobné číslo) k vášmu prístroju (viď kapitola „Vykonanie ďalších nastavení“)	—
	zapnutie pripomenutia výmeny pachových filtrov (viď kapitola „Príslušenstvo na dokúpenie“) (viď kapitola „Vykonanie ďalších nastavení“)	vyp.
	zapnutie alebo vypnutie režimu čistenia (viď kapitola „Čistenie a ošetrovanie“)	vyp.

Popis prístroja

Voľba požadovanej funkcie v nastavovacom režime

- Stlačte senzorové tlačidlo na ovládacom paneli *OK*.

Na displeji sa zobrazí .

- Sensorovým tlačidlom < alebo > nalistujte symbol .

- Stlačte *OK*.

- Sensorový tlačidlom < alebo > zvolte požadovanú funkciu.

- Pre zvolenie požadovanej funkcie stlačte *OK*.

Pri **zapnutej** funkcii sa zobrazuje bodka • v hornom rohu displeja.

- Pre opätovné zrušenie zvolenej funkcie stlačte *OK*.

Pri **vypnutej** funkcii zhasne bodka v hornom rohu displeja.

Opustenie nastavovacieho režimu

- Sensorovým tlačidlom < alebo > nalistujte symbol .

- Stlačte *OK*.

- Sensorovým tlačidlom < alebo > nalistujte symbol  a stlačte *OK*.

■ **Alternatívne:**

Po poslednom stlačení tlačidla počkajte približne 15 sekúnd.

Nastavovací režim je potom opustený automaticky.

Usporiadanie vnútorného priestoru

Premiestnenie držiaka/priehradky na fľaše

Držiak/priehradku na fľaše v dvierkach prístroja premiestňujte len v prázdnom stave.

- Držiak/priehradku na fľaše posuňte nahor a vyberte smerom dopredu.
- Držiak/priehradku na fľaše nasadíte opäť na ľubovoľnom mieste.

Nasadenie priehradiek na vajcia

- Priehradky na vajcia nasadzujte na zadný okraj držiaka v dvierkach prístroja.

Presunutie alebo vybratie držiaka na fľaše

Lamely držiaka fliaš poskytujú fľašiam zvýšenú oporu pri otvaraní a zatváraní dvierok prístroja.

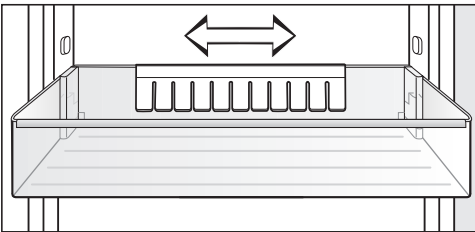

Držiak na fľaše môžete posúvať doprava alebo doľava. Tým vznikne viac miesta na kartóny s nápojmi.

Držiak na fľaše je možné úplne vybrať (napr. pri čistení):

- Držiak na fľaše vytiahnite smerom nahor.

Premiestnenie odkladacej plochy

Odkladacie plochy môžete premiestniť podľa výšky chladených potravín.

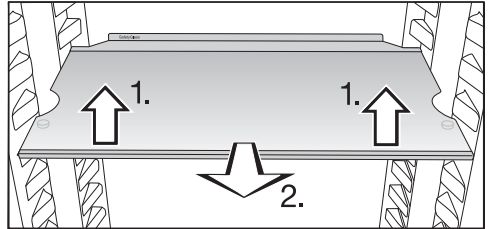

- Odkladaciu plochu vpredu nadvihnite a povytiahnite dopredu.
- Pre premiestnenie odkladacej plochy nahor alebo dolu zdvihnite jej výrez nad úchyty.
- Zasuňte odkladaciu plochu.

Odkladacie plochy sú zarážkami zaisťované proti neúmyselnému vytiahnutiu.

Zadný dorazový okraj na zadnej ochrannej lište musí smerovať nahor, aby sa potraviny nedotýkali zadnej steny a neprimrzli.

Popis prístroja

Miesto na plech na pečenie

Nad zásuvkou sa dá umiestniť plech na pečenie. Maximálne rozmery plechu na pečenie: šírka 466 mm/hĺbka 386 mm/výška 50 mm.

- Otvorte dverka prístroja až na doraz.

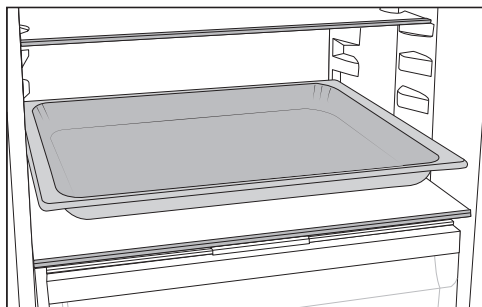

- Postavte plech na pečenie na oddeľovaciu dosku.

Tip: Skôr ako plech zasuniete do chladiacej zóny, nechajte ho vychladnúť na izbovú teplotu.

Premiestnenie pachového filtra

Pachový filter s držiakom KKF-FF (Active AirClean) je možné dostať ako príslušenstvo na dokúpenie (viď kapitola „Príslušenstvo“ odstavec „Príslušenstvo na dokúpenie“.)

Pri silne zapáchajúcich potravinách (napr. pri aromatickom syre) dbajte na nasledovné:

- Nasadíte držiak s pachovými filtermi na odkladaciu plochu, na ktorej sa majú skladovať tieto potraviny.
- V prípade potreby vymeňte pachové filtre skôr.
- Zložte ďalšie pachové filtre (s držiakom) do prístroja.

Držiak pachových filtrov je umiestnený na zadnej ochrannéj lište odkladacej plochy.

- Pre premiestnenie držiaka na pachové filtre stiahnite držiak smerom hore z ochrannéj lišty.

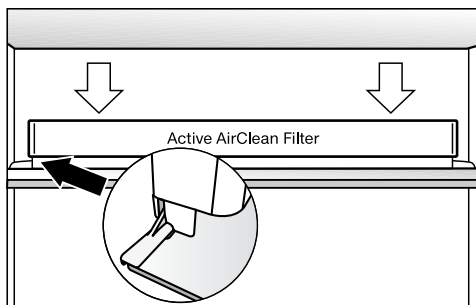

- Nasadíte držiaky na ochrannú lištu železnej odkladacej plochy.

Dodávané príslušenstvo

Priehradka na vajíčka

držiak fliaš

Príslušenstvo na dokúpenie

V sortimente Miele je možné dostať účinné príslušenstvo a čistiace a ošetrojúce prostriedky vhodné pre chladničku.

Príslušenstvo na dokúpenie si môžete objednať v internetovom obchode Miele. Tieto výrobky dostanete aj prostredníctvom servisnej služby Miele (viď koniec tohto návodu na použitie) a u Vášho špecializovaného predajcu Miele.

Univerzálna utierka z mikrovlákná

Utierka z mikrovlákná pomáha pri odstraňovaní otláčkov prstov a miernych znečistení na nerezových čelných častiach, paneloch prístrojov, oknách, nábytku, oknách áut.

Sada utierok MicroCloth

Sada utierok MicroCloth pozostáva z univerzálnej utierky, utierky na sklo a utierky na vysoký lesk. Utierky sú mimoriadne odolné voči roztrhnutiu a opotrebovaniu. Vďaka ich veľmi jemným mikrovláknam dosahujú utierky vysoký čistiaci výkon.

MicroCloth HyClean

MicroCloth HyClean je univerzálna antibakteriálna utierka, obzvlášť vhodná voči roztrhnutiu a opotrebovaniu. Môže sa používať navlhčená aj suchá, s čistiacim prostriedkom alebo bez neho.

Pachový filter s držiakom KKF-FS(Active AirClean)

Pachový filter neutralizuje nepríjemné pachy v chladiacej zóne a zabezpečuje tak lepšiu kvalitu vzduchu.

Výmenný pachový filter KKF-RF(Active AirClean)

K dostaniu sú vhodné výmenné filtre do držiaka. Odporúča sa výmena pachových filtrov každých 6 mesiacov.

Polica na fľaše

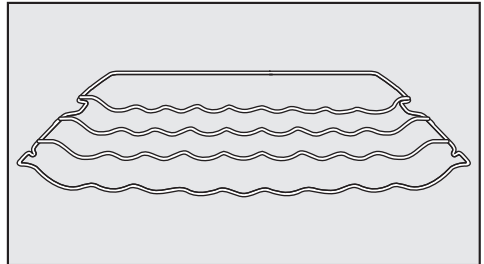

V polici na fľaše môžete skladovať fľaše v chladiacej zóne vodorovne a tým šetriť miesto.

Polica na fľaše sa môže v chladiacej zóne umiestniť ľubovoľne.

Organizačný box

Organizačný box uľahčuje prehľadné roztriedenie potravín v zásuvke chladiacej zóny.

Podľa modelu môže byť pre nasadenie a vybratie organizačného boxu nutné vybrať celú zásuvku.

Zapnutie a vypnutie chladničky

Pred prvým použitím

- Odstráňte všetok obalový materiál a ochranné fólie.
- Vyčistite vnútro skrinky a príslušenstvo (viď kapitola „Čistenie a ošetrovanie“).

Pripojenie prístroja

- Prístroj pripojte do elektrickej siete tak, ako je to popísané v kapitole „Elektrické pripojenie“.

Na displeji sa potom zobrazí Miele, potom .

Zapnutie prístroja

- Otvorte dverka prístroja.
- Stlačte senzorové tlačidlo na ovládacom paneli OK.

Prístroj začne chladíť a pri otvorených dverkách sa rozsvieti vnútorné osvetlenie.

Prístroj sa nastaví na predvolenú teplotu.

Aby bola teplota dostatočne nízka, nechajte prístroj niekoľko hodín pred prvým vložením potravín predchladíť. Potraviny vkladajte do prístroja až po dosiahnutí prednastavenej teploty.

Vypnutie prístroja

- Stlačte senzorové tlačidlo na ovládacom paneli OK.

Na displeji sa zobrazí .

- Stlačte OK.
- Senzorovým tlačidlom < nalistujte symbol .
- Stlačte OK.

Na displeji sa zobrazí .

Chladenie a vnútorné osvetlenie chladiacej zóny sú vypnuté.

Uvedomte si prosím. Prístroj nie je zo siete odpojený ak ho vypnete.

Pri dlhšej neprítomnosti

Ak prístroj pri dlhšej neprítomnosti vypnete, ale nevyčistíte, hrozí v zavretom stave nebezpečenstvo tvorby plesne.

Prístroj bezpodmienečne vyčistite.

Ak prístroj nebudete dlhšiu dobu používať, potom dbajte na nasledovné:

- Vypnite prístroj.
- Vytiahnite sieťovú zástrčku alebo vypnite istič domovej inštalácie.
- Aby ste prístroj dostatočne vyvetrali a zabránili tvorbe zápachu, vyčistite ho a nechajte otvorený.

Správne nastavená teplota je rozhodujúca pre trvanlivosť potravín. S klesajúcou teplotou sa spomaľujú procesy rastu mikroorganizmov. Potraviny sa tak rýchlo nekazia.

Teplota v prístroji sa zvyšuje:

- čím častejšie a dlhšie sa otvárajú dvierka prístroja
- o čo viac potravín sa uloží
- o čo teplejšie sú čerstvo uložené potraviny
- o čo vyššia je teplota prostredia prístroja. Prístroj je určený len pre určitú klimatickú triedu (rozsah teploty v okolí), ktorej hranice musia byť dodržané.

... v chladiacej zóne

V chladiacej zóne odporúčame teplotu chladenia od **4 °C**.

Správna teplota

Ukazovateľ teploty

Ukazovateľ teploty na displeji indikuje počas normálnej prevádzky **strednú, skutočnú teplotu chladiacej zóny** ktorá je momentálne v prístroji.

Podľa teploty v okolí a nastavenia môže trvať niekoľko hodín, kým sa dosiahne požadovaná teplota a bude sa trvalo zobrazovať.

Nastavenie teploty

- Stlačte senzorové tlačidlo na ovládacom paneli *OK*.

Na displeji sa zobrazí .

- Stlačte *OK*.
- Senzorovými tlačidlami *<* a *>* zmeňte teplotu.
- Stlačte *OK*.

Ukazovateľ teploty prejde opäť na zobrazenie skutočnej teploty, ktorá je momentálne v prístroji.

Možné nastavené hodnoty

- chladiaca zóna: 2 až 9 °C

Keď ste zmenili nastavenie teploty:

- Po niekoľkých hodinách skontrolujte ukazovateľ teploty. Až potom sa nastaví skutočná teplota.

- asi po 6 hodinách pri málo naplnenom prístroji
- asi po 24 hodinách pri plnom prístroji

Ak je teplota po tejto dobe príliš vysoká alebo príliš nízka:

- Nastavte teplotu znovu.

Použitie funkcie superchladenie a DynaCool

Superchladenie ❄️

Pri zapnutej funkcii superchladenie ❄️ sa **chladiaca zóna** veľmi rýchlo vychladí na najnižšiu hodnotu (v závislosti od teploty v okolí). Prístroj pracuje s najvyšším možným chladiacim výkonom a teplota klesá. Túto funkciu zvolte, keď chcete rýchlo vychladiť veľké množstvo čerstvo uložených potravín alebo nápojov.

Pri zapnutej funkcii superchladenie ❄️ môže prístroj častejšie vydávať rôzne zvuky.

Funkciu superchladenie ❄️ musíte priamo zapnúť pred vložením potravín alebo nápojov.

Funkcia superchladenie ❄️ sa asi po 12 hodinách automaticky vypne. Prístroj pracuje opäť s normálnym chladiacim výkonom.

Tip: Pre šetrenie energie môžete funkciu superchladenie ❄️ sami vypnúť, akonáhle budú potraviny a nápoje dostatočne vychladené.

Zapnutie alebo vypnutie superchladenia ❄️

- Stlačte senzorové tlačidlo na ovládacom paneli **OK**.

Na displeji sa zobrazí 🌡️.

- Stlačte **OK**.
- Senzorovým tlačidlom < nalistujte symbol ❄️.
- Stlačte **OK**.

Pri **zapnutej** funkcii superchladenie ❄️ sa zobrazuje bodka v hornom rohu displeja •.

- Senzorovým tlačidlom > nalistujte požadovanú hodnotu teploty a stlačte **OK**.

Použitie funkcie superchladenie a DynaCool

DynaCool

Bez funkcie dynamického chladenia (DynaCool)  vznikajú v chladiacej zóne oblasti rozdielného chladu v dôsledku prirodzenej cirkulácie vzduchu (studený, ťažký vzduch klesá do spodnej oblasti). Tieto oblasti chladu sa majú zodpovedajúcim spôsobom využívať pri ukladaní potravín (viď kapitola „Skladovanie potravín v chladiacej zóne“).



Ak chcete predsa len niekedy uložiť veľké množstvo potravín rovnakého druhu (napr. po týždennom nákupe), môžete dynamickým chladením dosiahnuť pomerne rovnomerné rozloženie teploty na všetkých odkladacích plochách. Všetky potraviny v chladiacej zóne sú potom chladené približne rovnako.

Výšku teploty je možné naďalej nastavovať.

Okrem toho zapnite funkciu DynaCool  pri:

- vysokej teplote okolia (od cca 35 °C)
- vysokej vlhkosti vzduchu (ako napr. počas letných dní)

Ventilátor sa automaticky zapne vždy, keď sa zapne kompresor.

Tip: Pretože sa pri zapnutej funkcii DynaCool  mierne zvýši spotreba energie, za normálnych podmienok funkciu DynaCool  opäť vypnite.

Pre úsporu energie sa pri otvorených dvierkach dočasne automaticky vypne ventilátor.

Zapnutie a vypnutie funkcie

DynaCool

- Stlačte na ovládacom paneli senzorevé tlačidlo **OK**.

Na displeji sa zobrazí .

- Stlačte **OK**.
- Senzorovým tlačidlom < nalistujte symbol .
- Stlačte **OK**.

Pri **zapnutej** funkcii DynaCool  sa zobrazuje bodka v hornom rohu displeja .

- Senzorovými tlačidlami > nalistujte požadovanú hodnotu teploty a stlačte **OK**.

Vysvetlenia k nastaveniam



V nasledujúcom sú popísané len tie nastavenia, ktoré vyžadujú ďalšie vysvetlenia.



Keď sa nachádzate v nastavovacom režime , alarm dvierok alebo iné chybové hlásenia sú automaticky potlačené.



Režim párty

Funkciu režimu párty  sa odporúča zapnúť obzvlášť vtedy, keď chcete rýchlo vychladiť veľké množstvo čerstvo uložených potravín a nápojov.

Tip: Funkciu režimu párty  zapnite asi 4 hodiny pred vložením potravín a nápojov.

Pri zapnutej funkcii režimu párty  sa automaticky zapne funkcia DynaCool  a superchladenie .

Režim párty  sa nedá zapnúť, keď je zapnutý režim dovolenka .

Režim párty  sa cca po 24 hodinách automaticky vypne. Funkciu režimu párty  môžete ale vypnúť kedykoľvek predčasne.

Režim dovolenka

Režim dovolenka  sa odporúča, ak nechcete mať napríklad počas dovolenky chladiacu zónu úplne vypnutú, alebo nepotrebuje vysoký chladiaci výkon.

Zapnutý režim dovolenka  sa zobrazuje na úvodnom displeji.

Chladiaca zóna sa pritom reguluje na teplotu 15 °C. Chladiaca zóna tak môže zostať v energeticky úspornej prevádzke.

Pri tejto strednej teplote chladiacej zóny môžu v prístroji ešte nejakú dobu zostať potraviny, ktoré nepodliehajú rýchlo skaze. Spotreba energie je nižšia ako pri normálnej prevádzke. Taktiež sa nebude tvoriť zápach alebo pleseň, ku ktorým môže dôjsť pri vypnutej chladiacej zóne a zavretých dvierkach.

 Ohrozenie zdravia požitím pokazených potravín.

Dlhodobá teplota v chladiacej zóne nad 4 °C môže nevhodne ovplyvniť trvanlivosť a kvalitu potravín v mraziacej zóne.

Funkciu režim dovolenka  zapnite vždy len na obmedzenú dobu.

Počas tejto doby tu neskladujte citlivé a rýchlo kaziace potraviny ako ovocie, zelenina, ryby, mäso a mliečne produkty.



Vykonanie ďalších nastavení

Zapnutie blokovacej funkcie /

Zapnutá blokovacia funkcia chráni pred nechceným vypnutím prístroja a pred nechcenými prestaveniami nepovolenými osobami, napríklad deťmi.

- Sensorovým tlačidlom  alebo > nalistujte v nastavovacom režime symbol <.

- Stlačte OK.

Pri zapnutej blokovacej funkcii  sa zobrazuje bodka v hornom rohu displeja .

- Zatvorte dvierka prístroja. Až vtedy je zapnutá blokovacia funkcia .

Krátka deaktivácia blokovacej funkcie /

Keď napríklad chcete zmeniť nastavenie teploty, môžete blokovaciu funkciu na chvíľu deaktivovať:

- Stlačte OK.

Na displeji sa zobrazí .

- Stlačte na asi 6 sekúnd sensorové tlačidlo OK.

Na displeji sa zobrazí .

- Stlačte OK.

- Vykonajte teraz požadované nastavenia.

- Stlačte OK.

Zatvorením dvierok prístroja sa blokovacia funkcia  opäť zapne.

Úplné vypnutie blokovacej funkcie /

- Stlačte OK.

Na displeji sa zobrazí .

- Stlačte na asi 6 sekúnd sensorové tlačidlo OK.

Na displeji sa zobrazí .

- Sensorovým tlačidlom < alebo > nalistujte symbol .

- Stlačte OK.

- Sensorovým tlačidlom < alebo > nalistujte symbol .

- Stlačte OK.

Pri vypnutej blokovacej funkcii sa na displeji zobrazí .

Režim sabat

Pre podporu náboženských zvykov má prístroj režim sabat.

Zapnutý režim sabat  sa najprv zobrazí na úvodnom displeji.

Po 3 sekundách sa displej vypne.

Kým je zapnutý režim sabat , nemôžete robiť na Vašom prístroji zmeny.

Dbajte na to, aby boli dvierka riadne zatvorené, pretože sú vypnuté optické a akustické výstrahy.



Funkcia režim sabat  sa asi po 120 hodinách automaticky vypne.

Pri zapnutom režime sabat  sa deaktivuje:



- vnútorné osvetlenie pri otvorených dvierkach prístroja
- všetky akustické a optické signály
- ukazovateľ teploty

Všetky ostatné predtým nastavené funkcie zostanú aktívované.

 Ohrozenie zdravia požitím pokazených potravín.

Keďže sa počas režimu sabat  prípadný výpadok siete nezobrazí, sú potraviny za týchto okolností určitú dobu vystavené zvýšenej teplote. Týmto sa skrátí trvanlivosť potravín. Ak by počas režimu sabat  došlo k výpadku siete, skontrolujte kvalitu potravín.

Zapnutie režimu sabat

■ Sensorovým tlačidlom  alebo  nalistujte v nastavovacom režime symbol .

■ Stlačte OK.

Pri zapnutej funkcii režimu sabat  sa zobrazuje bodka v hornom rohu displeja

-

Po 3 sekundách sa displej vypne.

■ Zatvorte dvierka prístroja.

Vypnutie režimu sabat

■ Stlačte sensorové tlačidlo OK.

Na displeji sa zobrazí .

■ Stlačte OK.

Pri zapnutej funkcii režimu sabat  sa zobrazuje bodka v hornom rohu displeja

-

■ Stlačte OK.

Pri vypnutej funkcii režimu sabat  zhasne bodka v hornom rohu displeja.

Informácie k režimu sabat



Tento produkt má certifikáciu od Star-K, medzinárodného ústavu pre certifikáciu kóšer potravín.

Tu môžete vyvolať verziu certifikácie Star-K.

Vykonanie ďalších nastavení

Zmena doby do spustenia alarmu dvierok

Môžete nastaviť, ako rýchlo po otvorení dvierok prístroja má zaznieť alarm dvierok.

- Sensorovým tlačidlom  alebo > nalistujte v nastavovacom režime symbol < .
- Stlačte OK.
- Sensorovými tlačidlami < a > zvolte požadovanú dobu medzi 30 sekundami a 3 minútami: 30 sekúnd
- Stlačte OK.

Zmena hlasitosti výstražných a signálnych tónov /

Môžete zmeniť hlasitosť výstražných a signálnych tónov (napr. pri alarme dvierok alebo chybovom hlásení). Alebo môžete výstražné a signálne tóny vypnúť, ak máte pocit, že Vás rušia.

- Sensorovým tlačidlom  alebo > nalistujte v nastavovacom režime symbol <.
- Stlačte OK.
- Zvolte sensorovými tlačidlami < a > požadovanú hlasitosť výstražných a signálnych tónov.
- Stlačte OK.

Pri vypnutých výstražných a signálnych tónoch sa zobrazuje .

Zmena jasů displeja

Jas displeja môžete prispôbiť svetelným pomerom Vášho prostredia.

- Sensorovým tlačidlom  alebo > nalistujte v nastavovacom režime symbol <.
- Stlačte OK.
- Sensorovými tlačidlami < a > zvolte požadovaný jas displeja.
- Stlačte OK.

Vypnutie výstavnej prevádzky

Výstavná prevádzka  umožňuje špecializovaným obchodom prezentovať prístroj bez zapnutia chladenia. Pre súkromné používanie toto nastavenie nepotrebuje.

Ak by bola z výroby zapnutá výstavná prevádzka, po zapnutí prístroja sa na displeji zobrazuje .

- Stlačte sensorové tlačidlo na ovládacom paneli OK.



Na displeji sa zobrazí Miele, a potom štartovacia obrazovka.

- Stlačte OK.
- Sensorovým tlačidlom  alebo > nalistujte v nastavovacom režime symbol <.
- Stlačte OK.

Po vypnutí výstavnej prevádzky  sa prístroj vypne a musíte ho opäť zapnúť.

Vrátenie nastavení do stavu pri dodaní

Všetky nastavenia sa vynulujú na stav pri dodaní (nastavenia vid' kapitola „Popis prístroja“).

- Senzorovým tlačidlom  alebo > nalistujte v nastavovacom režime  symbol <.
- Stlačte OK.
- Senzorovým tlačidlom > nalistujte symbol .
- Stlačte OK.



Prístroj sa vypne a musíte ho opäť zapnúť.

Informácie

Na displeji sa zobrazia údaje prístrojov (označenie modelov a číslo fabrikátu).

Tip: Tieto údaje o prístroji sú dôležité pre nahlásenie poruchy servisnej služby Miele (vid' kapitola „Servisná služba“).

Indikátor výmeny pachového filtra

Po nasadení pachového filtra (príslušenstvo na dokúpenie) je nutné najskôr aktivovať indikátor výmeny pachového filtra  v nastavovacom režime .



Indikátor výmeny pachového filtra

Vám na úvodnom displeji asi raz za 6 mesiacov pripomenie, že musíte vymeniť pachový filter (vid' kapitola „Čistenie a ošetrovanie“, odstavec „Výmena pachového filtra“).

Režim čistenia

Režim čistenia  uľahčuje čistenie chladiacej zóny (vid' kapitola „Čistenie a ošetrovanie“). Vnútorne osvetlenie zostáva zapnuté, aj keď je vypnutá chladiaca zóna. Vypnuté sú tiež akustické a optické signály.

Zapnutý režim čistenia  sa zobrazuje na úvodnom displeji.

Po vyčistení musíte režim čistenie  vypnúť. Ak sú dvierka prístroja zatvorené dlhšie ako 10 minút, režim čistenie  sa automaticky vypne.

Alarm dvierok

Prístroj je vybavený výstražným systémom, aby sa zabránilo strate energie pri otvorených dvierkach prístroja a aby boli uložené potraviny chránené pred teplom.

Ak sú dvierka prístroja dlhšiu dobu otvorené, rozsvieti sa ukazovateľ teploty . Dodatočne zaznie výstražný tón.

Dobu spustenia alarmu dvierok je možné zmeniť. Alarm dvierok je možné tiež vypnúť (viď kapitola „Vykonanie ďalších nastavení“).

Akonáhle dvierka prístroja zavriete, výstražný tón stíchne a  na displeji zhasne.

Predčasné vypnutie alarmu

Ak by Vás výstražný tón rušil, môžete ho predčasne vypnúť.

■ Stlačte OK.

Symbol  zhasne a výstražný tón stíchne.

Ak nezavriete dvierka prístroja, výstražný tón sa po 3 minútach bude opakovať.

Skladovanie potravín v chladiacej zóne

 Nebezpečenstvo výbuchu horľavými zmesami plynu.

Horľavé zmesi plynov sa môžu elektrickými súčasťami vznietiť.

V chladničke neskladujte žiadne výbušné látky ani produkty s horľavými hnacími plynmi (napr. spreje v dóze). Tieto sprejové dózy je možné rozpoznať podľa natlačeného popisu alebo symbolu plameňa. Prípadné uniknuté plyny sa môžu elektrickými súčasťami vznietiť.

 Nebezpečenstvo poškodenia masnými alebo olejovými potravinami.

Ak v chladničke alebo v dvierkach skladujete potraviny obsahujúce tuk alebo olej, môžu v plaste vzniknúť trhliny pnutím a tak plast môže popraskať a roztrhnúť sa.

Dbajte na to, aby sa prípadný vytekajúci tuk alebo olej nedotýkal plastových dielov prístroja.

Ak nie je dostatočná cirkulácia vzduchu, znižuje sa výkon chladenia a rastie spotreba energie.

Potraviny neukladajte tesne vedľa seba, aby mohol cirkulovať vzduch. Nezakrývajte ventilátor na zadnej strane.

Rozličné oblasti chladenia

Na základe prirodzenej cirkulácie vzduchu sa v chladiacej zóne vytvoria rôzne teplotné oblasti.

Studený, ťažký vzduch klesá do spodnej časti chladiacej zóny. Pri ukladaní potravín využívajte zóny rôzneho chladenia.

Je to chladnička s dynamickým chladením, pri ktorom sa pri ventilátore v prevádzke nastaví rovnomerná teplota. Zóny s rozdielnym chladom sú tak menej výrazné.

Najteplejšia oblasť

Najteplejšia oblasť v chladiacej zóne je úplne navrchu v prednej časti a v dvierkach prístroja. Túto oblasť používajte napríklad na uskladnenie masla, aby ostalo roztierateľné a syra, aby si udržal arómu.

Skladovanie potravín v chladiacej zóne

Najchladnejšia oblasť

Najchladnejšia oblasť v chladiacej zóne je priamo nad DailyFresh zásuvkou a pri zadnej stene.

Pri nastavení teploty na 4 °C a príslušnej hygiene sa spomalí množenie baktérií, napr. salmonely a listérie, ktoré môžu spôsobovať ťažkú otravu potravinami.

Používajte preto tieto oblasti pre všetky citlivé a rýchlo skaze podliehajúce potraviny, ako napr.:

- ryby, mäso, hydina
- údeniny, hotové jedlá
- vaječné a smotanové jedlá/pečivo
- čerstvé cesto, cesto na múčniky, pizzu, slané cesto
- čerstvé syry a iné výrobky z čerstvého mlieka
- spracovaná zelenina zabalená vo fólii
- celkovo všetky čerstvé potraviny (ktorých dátum minimálnej trvanlivosti je závislý na skladovaní pri teplote najmenej 4 °C).

Tip: Potraviny neskladujte tak, aby sa dotýkali zadnej steny chladiacej zóny. Potraviny môžu na zadnej stene primrznúť.

Nevhodné pre chladiacu zónu

Nie všetky potraviny sú vhodné pre skladovanie pri teplotách pod 5 °C, pretože sú citlivé na chlad.

K potravinám citlivým na chlad patria medzi inými:

- ananás, avokádo, banány, granátové jablká, mango, melóny, papája, mučenka, citrusové ovocie (ako citróny, pomaranče, mandarínky, grapefruit),
- ovocie (ktoré má dozrieť)
- baklažány, uhorky, zemiaky, paprika, paradajky, cukety
- tvrdý syr (ako parmezán, čerstvý syr)

Pokyny pre nákup potravín

Najdôležitejším predpokladom dlhej doby skladovania je čerstvosť potravín v okamihu uskladnenia.

Dávajte pozor aj na dátum trvanlivosti a správnu teplotu uskladnenia.

Režazec chladenia by nemal byť podľa možnosti prerušený, napríklad keď prepravujete potraviny v teplom aute.

Správne skladovanie potravín

Potraviny skladujete v chladiacej zóne zabalené alebo dobre prikryté (v DailyFresh zásuvke existujú výnimky).

Tak zabránite prenosu cudzích zápachov, vysušeniu potravín a prenosu prípadných choroboplodných zárobkov. Toto je potrebné zohľadniť hlavne pri potravinách živočíšneho pôvodu. Dbajte na to, aby sa hlavne potraviny ako surové mäso a ryby nedostali do kontaktu s inými potravinami.

Pri správnom nastavení teploty a zodpovedajúcej hygiene sa môže trvanlivosť potravín značne predĺžiť. Zabráni sa vyhadzovaniu potravín.

Potraviny bohaté na bielkoviny

Uvedomte si, že sa potraviny bohaté na bielkoviny rýchlejšie kazia. To znamená, že sa mäkkýše a kôrovce napríklad rýchlejšie kazia ako ryby a ryby rýchlejšie ako mäso.

Skladovanie potravín v DailyFresh zásuvke

Chladiaca zásuvka DailyFresh

V DailyFresh zásuvke sú dobré skladovacie podmienky pre ovocie a zeleninu.

V DailyFresh zásuvke je možné regulovať obsiahnutú vlhkosť vzduchu tak, aby približne zodpovedala uskladneným potravinám. Zvýšená vlhkosť vzduchu spôsobí, že si potraviny zachovávajú svoju vlastnú vlhkosť a tak rýchlo nevyschnú. Teplota zodpovedá približne teplote v bežnej chladiacej zóne.

Uvedomte si, že dobrý počiatkový stav potravín je rozhodujúci pre dobrý výsledok skladovania.

Zmena vlhkosti vzduchu v zásuvke DailyFresh na ovocie a zeleninu.

Keď skladujete potraviny nezabalené, závisí vlhkosť vzduchu zásadne od ich druhu a množstva. Pri malom naplnení môže byť vlhkosť vzduchu príliš nízka.

Tip: Zabaľte potraviny pri malom naplnení do vzduchotesných obalov.

Voľba nezvýšenej vlhkosti vzduchu Δ

V stave pri dodaní je vlhkosť vzduchu zvýšená a veko priehradky zasunuté dozadu $\Delta\Delta\Delta$.

Dodaný stav zmeňte len vtedy, keď máte v zásuvke DailyFresh príliš vysokú vlhkosť vzduchu.

- Otvorte DailyFresh zásuvku.

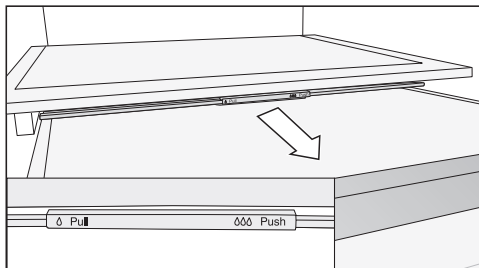

- Vytiahnite veko priehradky až na doraz dopredu.

Veko priehradky je otvorené a vlhkosť vzduchu sa zníži Δ .

Voľba zvýšenej vlhkosti vzduchu $\Delta\Delta\Delta$

- Otvorte DailyFresh zásuvku.

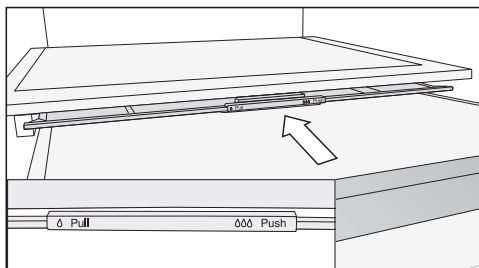

- Zasuňte veko priehradky až na doraz dozadu.

Veko priehradky je zatvorené a vlhký vzduch zostáva v priehradke $\Delta\Delta\Delta$.

Skladovanie potravín v DailyFresh zásuvke

Ak nie ste spokojní s výsledkom uskladnenia potravín (potraviny pôsobia napr. už po krátkej dobe uskladnenia ochabnuto alebo zvädnuto), zohľadnite ešte raz nasledujúce tipy:

- Uskladňujte len čerstvé potraviny. Stav potravín pri uskladnení je rozhodujúci pre výslednú čerstvosť.
- Pred uskladnením potravín vyčistite zásuvku DailyFresh.
- Veľmi vlhké potraviny nechajte pred uskladnením odkvapkať.
- Neskladujte v zásuvke DailyFresh potraviny citlivé na chlad (viď kapitola „Skladovanie potravín v chladiacej zóne“, odstavec „Nevhodné pre chladiacu zónu“).
- Vyberte pre skladovanie potravín správnu polohu veka priehradky (nezvýšená Δ alebo zvýšená $\Delta\Delta\Delta$ vlhkosť vzduchu).
- Zvýšená vlhkosť vzduchu $\Delta\Delta\Delta$ sa dosiahne vlhkosťou obsiahnutou pri samotných uskladnených potravinách, ak ich skladujete nezabalené. Čím viac potravín je priehradke uskladnených, tým vyššia je vlhkosť vzduchu.
- Ak sa pri nastavení $\Delta\Delta\Delta$ hromadí príliš veľa vlhkosti v priehradke a potraviny tým trpia, odstráňte kondenzát hlavne zo dna a vložte tam rošt alebo podobné, aby mohla prebytočná vlhkosť odtekať. Alebo prejdite na nezvýšenú vlhkosť vzduchu Δ vytiahnutím veka priehradky dopredu.
- Ak by bola vlhkosť vzduchu napriek nastaveniu $\Delta\Delta\Delta$ príliš nízka, zabaľte potraviny do vzduchotesných obalov.

Rozmrazovanie

Chladiaca zóna a zásuvka DailyFresh

Chladiaca zóna a zásuvka DailyFresh sa automaticky odmrazia.

Počas chodu kompresora sa môže v dôsledku funkcie vytvárať na zadnej strane chladiacej zóny a zásuvky DailyFresh námraza alebo zamrznuté kvapky. Námrazu a vodné kvapky nemusíte odstraňovať.

Voda z rozmrazovania odteká žliabkom a odtokovou rúrkou do odparovacieho systému na zadnej strane prístroja. Teplom kompresora sa voda z rozmrazovania automaticky odparí.

Udržujte žliabok a otvor na odvádzanie vody z rozmrazovania čisté. Voda z rozmrazovania musí vždy voľne odtekať.

Nikdy neodstraňujte typový štítok umiestnený vo vnútri prístroja. V prípade poruchy bude potrebný.

Dbajte na to, aby sa voda nedostala do elektroniky alebo do osvetlenia.

 Nebezpečenstvo poškodenia vniknutou vlhkosťou.

Para z parného čistiaceho stroja môže poškodiť plastové a elektrické komponenty.

Na čistenie chladničky nepoužívajte žiaden parný čistiaci prístroj.

Do otvoru na odvádzanie vody z rozmrazovania sa nesmie dostať voda z čistenia.

Upozornenia k čistiacemu prostriedku

Vo vnútornom priestore chladničky používajte len čistiace a ošetrojúce prostriedky nezávadné pre potraviny.

Aby ste nepoškodili povrchové plochy, nepoužívajte **žiadne**

- čistiace prostriedky obsahujúce sódu, čpavok, kyseliny a chlór
- čistiace prostriedky na odstránenie vodného kameňa
- čistiace prostriedky na drhnutie (napr. drhnúci prášok, tekuté mlieko, drsné hubky)
- čistiace prostriedky obsahujúce rozpúšťadlá
- čistiace prostriedky na nerez
- čistiace prostriedky na umývačku riadu
- spreje na rúry na pečenie,
- čistiace prostriedky na sklo
- tvrdé hubky a kefy na drhnutie (napr. hubky na hrnce)
- odstraňovač nečistôt
- ostré kovové škrabky

Na čistenie odporúčame čistú savú utierku, vlažnú vodu a trošku prostriedku na ručné umývanie.



Čistenie a ošetrovanie

Príprava prístroja na čistenie

Tip: Zapnite režim čistenia .

Chladienie v chladiacej zóne je pri tom vypnuté, vnútorné osvetlenie zostáva zapnuté.

- Senzorovým tlačidlom  alebo > nalistujte v nastavovacom režime symbol <.
- Stlačte OK.

Pri zapnutom režime čistenia  sa zobrazuje bodka  v hornom rohu displeja.

Zapnutý režim čistenia  sa zobrazuje na úvodnom displeji.

Chladienie v chladiacej zóne je pri tom vypnuté, vnútorné osvetlenie zostáva zapnuté.

- Vyberte potraviny z prístroja a uskladnite ich na chladnom mieste.
- Vyberte na vyčistenie príslušenstvo, ktoré je možné vybrať (viď odstavec „Vybratie, rozloženie a vyčistenie príslušenstva“).

Čistenie vnútorného priestoru

Prístroj čistite pravidelne, najmenej ale raz za mesiac.

Ak nečistoty dlhšiu dobu pôsobia, za určitých okolností sa už nedajú odstrániť.

Povrchy by sa mohli zafarbiť alebo zmeniť.

Odstraňujte nečistoty najlepšie ihneď.

- **Vnútorný priestor** vyčistite čistou hubkou, vlažnou vodou a malým množstvom prostriedku na umývanie riadu.
- Po vyčistení ich utrite čistou vodou a vysušte utierkou.
- Žliabok a rúrku na odvádzanie vody z rozmrazovania čistite častejšie tyčinkou alebo podobným predmetom, aby voda z rozmrazovania mohla odtekať.
- Aby sa prístroj dostatočne vetral a nevytvárali sa v ňom zápachy, nechajte ho ešte chvíľu otvorený.

Ručné čistenie príslušenstva alebo čistenie v umývačke riadu

Nasledujúce časti by sa mali čistiť **ručne**:

- dekoračné lišty nerezového vzhľadu
- zadné ochranné lišty na ukladacích plochách
- odkladacia plocha s potlačou
- všetky zásuvky a veká zásuviek (v závislosti od modelu)
- variabilný držiak fliaš (ako príslušenstvo na dokúpenie)
- organizačný box (je možné ju získať ako príslušenstvo na dokúpenie)

Nasledujúce časti sú vhodné do **umývačky riadu**:

 **Nebezpečenstvo poškodenia** príliš vysokými teplotami v umývačke riadu.

Časti prístroja sa môžu v umývačke riadu pri teplote vyššej ako 55 °C stať nepoužiteľné alebo sa môžu zdeformovať.

Pre časti vhodné pre čistenie v umývačke riadu voľte výhradne programy umývačky s teplotou maximálne 55 °C.

Kontaktom s prírodnými farbivami, napr. mrkvou, paradajkami a kečupom sa môžu plastové časti v umývačke riadu zafarbiť. Toto sfarbenie neovplyvní ich stabilitu.

- držiak fliaš, priehradka na vajcia

- držiaky a priehradky na fľaše v dvierkach prístroja (bez dekoračnej lišty nerezového vzhľadu)
- odkladacie plochy (bez lišt a bez potlače)
- držiaky na pachové filtre (ako príslušenstvo na dokúpenie)

Príslušenstvo za účelom čistenia vyberte a rozoberte

Rozloženie držiaka/priehradky na fľaše

Skôr ako budete držiak/priehradku na fľaše čistiť v umývačke riadu, odstráňte dekoračné lišty nerezového vzhľadu.

Pri odstraňovaní dekoračných lišt postupujte nasledovne:

- Postavte držiak/priehradku na fľaše na pracovnú plochu.
- Začínajúc na jednej strane stiahnite dekoračnú lištu.
- Po vyčistení pripevnite dekoračnú lištu opäť na držiak/priehradku na fľaše.

Čistenie a ošetrovanie

Rozobratie odkladacej plochy

Pred čistením odkladacej plochy zložte nerezovú lištu a zadnú ochrannú lištu. Postupujte pritom nasledovne:

- Položte odkladaciu plochu na pracovnú dosku na mäkkú podložku (napr. utierku).
- Stiahnite začínajúcu na jednej strane nerezovú lištu.
- Stiahnite ochrannú lištu.
- Po vyčistení upevnite nerezovú lištu prípadne ochrannú lištu na odkladaciu plochu.

Vybratie zásuvky

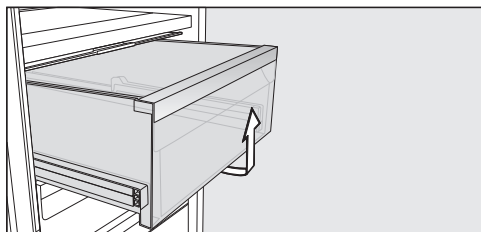

- Vyťahujte zásuvku a pritom ju vpredu nadvihujte.
- Po vyčistení zásuvku opäť zasuňte.

Vybratie oddeľovacej dosky

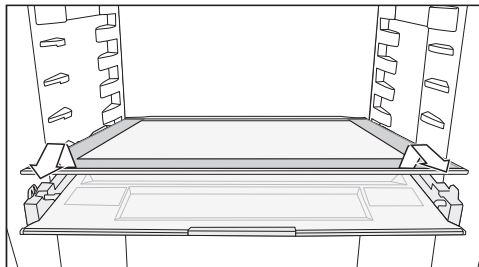

- Vyberte oddeľovaciu dosku.
- Po vyčistení oddeľovaciu dosku opäť zasuňte.

Odobratie veka priehradky

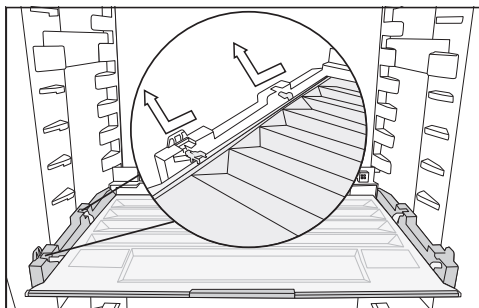

- Veko vpredu nadvihnite a vytiahnite ho von.
- Po vyčistení veko priehradky opäť zasuňte.

Výmena pachových filtrov (príslušenstvo na dokúpenie)

Pachový filter v držiaku vymieňajte približne každých 6 mesiacov.

Symbol  na úvodnom displeji Vám pripomína, že musíte vymeniť pachové filtre.

Nové pachové filtre KKF-RF dostanete u servisnej služby Miele, u špecializovaného predajcu alebo v internetovom obchode Miele.

- Držiak na pachový filter vyťahnite smerom hore z odkladacej plochy.

Založené pachové filtre sa nesmú dotýkať zadnej steny chladničky, pretože z dôvodu vlhkosti na zadnej stene o ňu môžu prilepiť.

Nové pachové filtre založte tak hlboko do držiaka, aby nepretŕčali cez okraj držiaka.

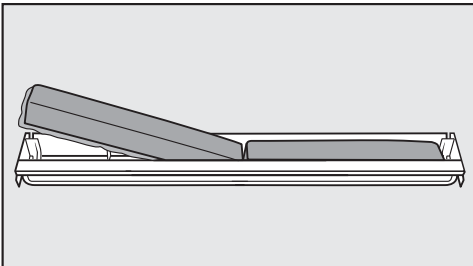

- Zložte oba pachové filtre a založte nové filtre s obrubou smerom dole do držiaka.

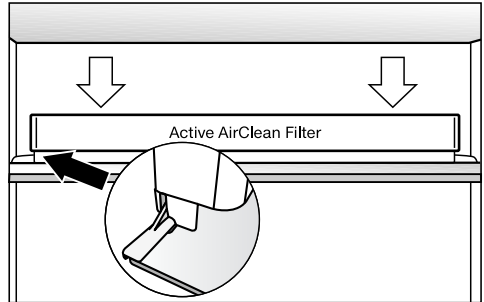

- Nasadte držiak centricky na zadnú ochrannú lištu ľubovoľnej odkladacej plochy tak, aby tam zapadol.
- Na potvrdenie výmeny pachových filtrov stlačte senzorové tlačidlo OK.

Ukazovateľ výmeny pachového filtra zhasne a počítadlo času sa vynuluje.

Z úvodného displeja zhasne symbol .

Čistenie a ošetrovanie

Čistenie čela prístroja a bočných stien

Ak nečistoty dlhšiu dobu pôsobia, nedajú sa už odstrániť a povrchy sa môžu zafarbiť alebo zmeniť. Povrchy by sa mohli zafarbiť alebo zmeniť. Odstráňte najlepšie ihneď nečistoty z prednej časti prístroja a z bočných stien.

Všetky povrchy sú citlivé na poškrabanie a môžu sa zafarbiť alebo zmeniť, ak prídu do styku s nevhodnými čistiacimi prostriedkami. Prečítajte si prosím informácie v odstavci „Pokyny k čistiacim prostriedkom“ na začiatku tejto kapitoly.

- Povrchy čistite čistou penovou utierkou, prostriedkom na umývanie riadu a teplou vodou. Na čistenie môžete použiť aj čistú, vlhkú utierku z mikrovlákná bez použitia čistiaceho prostriedku.
- Po vyčistení utrite čistou vodou a vysušte všetko mäkkou utierkou.

Čistenie tesnenia na dvierkach

 Nebezpečenstvo poškodenia nevhodným čistením.

Pri ošetrovaní tesnenia dvierok olejmi alebo tukmi môžu tieto ostať pórovité.

Neošetrujte tesnenie dvierok olejom alebo tukmi.

- Tesnenie dvierok čistite pravidelne len čistou vodou a nakoniec tesnenie vyutierajte dôkladne utierkou.

Čistenie vetracích a odvetrávacích profilov

Usadený prach zvyšuje spotrebu energie.

- Pravidelne čistite vetracie profily štetcom alebo vysávačom (použite na to napr. sací štetec pre vysávač Miele).

Po čistení

- Stlačte senzorové tlačidlo na ovládacom paneli *OK*.

Na displeji sa zobrazí .

- Stlačte *OK*.

Pri vypnutom režime čistenia  zhasne bodka v hornom rohu čistenia.

- Senzorovými tlačidlami *<* a *>* nalistujte symbol  a stlačte *OK*.

Prístroj začne opäť chladiť.

- Nasadte všetky časti do prístroja.
- Zapnite funkciu superchladenie  na určitý čas, aby teplota v prístroji rýchlo klesla.
- Potraviny vkladajte do prístroja akonáhle teplota dostatočne klesne.
- Zatvorte dvierka prístroja.

Čo robiť, keď ...

Väčšinu porúch a chýb, ku ktorým dochádza pri dennej prevádzke môžete sami odstrániť. V mnohých prípadoch môžete ušetriť čas a peniaze, pretože nemusíte volať servisnú službu.

Pod www.miele.com/service získate informácie ako môžete sami odstrániť poruchy.

Nasledujúce tabuľky vám majú pomôcť nájsť príčinu poruchy alebo chyby a odstrániť ich.



Až do odstránenia poruchy podľa možnosti neotvárajte chladničku, aby ste udržali stratu chladu čo najmenšiu.

Problém	Príčina a odstránenie
Prístroj nemá žiaden chladiaci výkon a nefunguje vnútorné osvetlenie pri otvorených dvierkach.	Prístroj nie je zapnutý a na displeji svieti ☹. ■ Zapnite prístroj.
	Sieťová zástrčka nie je správne zasunutá v zásuvke. ■ Zasuňte zástrčku do zásuvky. Pri vypnutom prístroji sa na displeji objaví ☹.
	Vypol sa istič domovej inštalácie. Prístroj, domové napätie alebo iný prístroj môže byť pokazený. ■ Zavolajte kvalifikovaného elektrikára alebo servisnú službu.
Kompresor neustále beží.	Nejedná sa o chybu. Pre šetrenie energie sa kompresor pri malej potrebe chladu prepne na nízke otáčky. Tým sa predĺži doba chodu kompresora.
Kompresor sa zapína stále častejšie a na dlhšiu dobu, teplota v prístroji je príliš nízka.	Sú zastavané alebo zaprášené vetracie a odvetrávacie profily. ■ Nezakrývajte vetracie a odvetrávacie profily. ■ Z vetracích a odvetrávacích profilov pravidelne odstraňujte prach.
	Často boli otvárané dvierka prístroja. Alebo sa v ňom skladovalo priveľké množstvo čerstvých potravín. ■ Dvierka prístroja otvárajte len v prípade potreby a čo najkratšie. Potrebná teplota sa po určitej dobe opäť nastaví sama.
	Nie sú správne zatvorené dvierka prístroja. ■ Zatvorte dvierka prístroja.













Problém	Príčina a odstránenie
	<p>Potrebná teplota sa po určitej dobe opäť nastaví sama.</p> <p>Teplota okolia je príliš vysoká. O čo vyššia je teplota okolia, o to dlhšie beží kompresor.</p> <ul style="list-style-type: none"> ■ Dbajte na pokyny v kapitole „Inštalácia“, odstavec „Miesto umiestnenia“. <p>Prístroj nebol správne vbudovaný do výklenku.</p> <ul style="list-style-type: none"> ■ Prístroj zabudujte podľa pokynov v priloženom návode na montáž. <p>Teplota v prístroji je nastavená príliš nízko.</p> <ul style="list-style-type: none"> ■ Opravte nastavenie teploty. <p>Ešte je zapnutá funkcia superchladenie ❄.</p> <ul style="list-style-type: none"> ■ Aby ste ušetrili energiu, sami vypnite včas funkciu superchladenie ❄.
<p>Kompresor sa zapína stále zriedkavejšie a na kratšiu dobu, teplota v chladničke stúpa.</p>	<p>Nejedná sa o chybu. Teplota je príliš vysoká.</p> <ul style="list-style-type: none"> ■ Opravte nastavenie teploty. ■ Po 24 hodinách skontrolujte ešte raz teplotu.
<p>Prístroj je zamrznutý alebo sa vo vnútri prístroja tvorí kondenzát. Prípadne sa nesprávne zatvárajú dvierka.</p>	<p>Tesnenie dvierok vykĺzlo z drážky.</p> <ul style="list-style-type: none"> ■ Skontrolujte, či tesnenie dvierok sedí správne v drážke. <p>Tesnenie dvierok je poškodené.</p> <ul style="list-style-type: none"> ■ Skontrolujte, či je tesnenie dvierok poškodené.
<p>Tesnenie dvierok je poškodené alebo vykĺzlo.</p>	<p>Tesnenie dvierok je možné vymeniť bez náradia.</p> <ul style="list-style-type: none"> ■ Vymeňte tesnenie dvierok. Dostať je ho možné v špecializovaných obchodoch alebo u servisnej služby.

Čo robiť, keď ...









Všeobecné problémy s prístrojom





Problém	Príčina a odstránenie
Dno na chladiacej zóne je mokré.	<p>Je upchaný otvor na odvádzanie vody z rozmrazovania.</p> <ul style="list-style-type: none">■ Vyčistite žliabok a otvor na odvádzanie vody z rozmrazovania.
Nezaznie výstražný tón, aj keď sú dvierka prístroja dlhší čas otvorené.	<p>Nejedná sa o chybu. Výstražný tón bol v nastavovacom režime vypnutý. Ak chcete akustický alarm opäť zapnúť:</p> <ul style="list-style-type: none">■ Sensorovým tlačidlom  alebo > nalistujte v nastavovacom režime symbol <.■ Stlačte OK.■ Zvoľte sensorovými tlačidlami < a > požadovanú hlasitosť výstražných a signálnych tónov.■ Stlačte OK. <p>Pri zapnutých výstražných a signálnych tónoch sa zobrazuje .</p>

Hlásenia na displeji

Problém	Príčina a odstránenie
<p>Na displeji svieti symbol , prístroj nemá žiaden chladiaci výkon, jeho obsluha a vnútorné osvetlenie sú ale funkčné.</p>	<p>Je zapnutá výstavná prevádzka.</p> <ul style="list-style-type: none"> ■ Stlačte OK. <p>Na displeji sa zobrazí Miele, a potom štartovacia obrazovka.</p> <ul style="list-style-type: none"> ■ Stlačte OK. ■ Sensorovým tlačidlom  alebo > nalistujte v nastavovacom režime symbol <. ■ Stlačte OK. <p>Po vypnutí výstavnej prevádzky  sa prístroj vypne a musíte ho opäť zapnúť.</p>
<p>Na displeji svieti , a prístroj nie je možné obsluhovať.</p>	<p>Je ešte zapnutá funkcia čistenia.</p> <ul style="list-style-type: none"> ■ Vypnite funkciu čistenia stlačením sensorového tlačidla OK. <p>Na displeji sa zobrazí .</p> <ul style="list-style-type: none"> ■ Stlačte OK. <p>Pri vypnutom režime čistenia  zhasne bodka v hornom rohu čistenia.</p> <ul style="list-style-type: none"> ■ Sensorovým tlačidlom < alebo > nalistujte symbol  a stlačte OK. <p>Prístroj začne opäť chladiť.</p>
<p>Na displeji sa nič nezobrazuje. Je čierny.</p>	<p>Je zapnutý režim sabat : Vnútorné osvetlenie je vypnuté a prístroj chladí.</p> <ul style="list-style-type: none"> ■ Stlačte OK. <p>Na displeji sa zobrazí .</p> <ul style="list-style-type: none"> ■ Stlačte OK. <p>Pri zapnutej funkcii režimu sabat  sa zobrazuje bodka v hornom rohu displeja .</p> <ul style="list-style-type: none"> ■ Stlačte OK. <p>Pri vypnutej funkcii režimu sabat  zhasne bodka v hornom rohu displeja.</p>

Čo robiť, keď ...

Problém	Príčina a odstránenie
Na displeji svieti , a prístroj nie je možné obsluhovať.	Je zapnutá blokovacia funkcia. ■ Prístroj nachvíľu odblokujete alebo úplne vypnete blokovaciu funkciu (viď kapitola „Vykonanie ďalších nastavení“, odstavec „Krátka deaktivácia alebo úplné vypnutie blokovacej funkcie  /  “).
Na úvodnom displeji svieti symbol , navyiac zaznie signálny tón.	Indikátor výmeny pachového filtra  Vám pripomína, že musíte vymeniť pachový filter. ■ Vymeňte pachový filter v držiaku (viď kapitola „Čistenie a starostlivosť“, odstavec „Výmena pachového filtra (príslušenstvo na zakúpenie“) a výmenu pachového filtra potvrdíte stlačením sensorového tlačidla OK. Z úvodného displeja zhasne symbol  .
Na displeji svieti  a dodatočne zaznie výstražný tón.	Aktivoval sa alarm dvierok . ■ Stlačte OK. Symbol  zhasne a výstražný tón stíchne. ■ Zatvorte dvierka prístroja.





Problém	Príčina a odstránenie
<p>Na displeji svieti , prípadne sa zobrazí chybový kód F s číslicami. Dodatočne zaznie výstražný tón.</p>	<p>Vyskytla sa porucha.</p> <ul style="list-style-type: none"> ■ Vypnite výstražný tón dotykom na <i>OK</i>. ■ Zavolajte servisnú službu. <p>Pre nahlásenie poruchy potrebujete k zobrazenému kódu chyby aj označenie modelu a číslo výrobku Vášho prístroja. Tieto informácie  si môžete dať priamo zobrazíť:</p> <ul style="list-style-type: none"> ■ Stlačte <i>OK</i>. <p>Na displeji sa zobrazia potrebné údaje prístroja.</p> <ul style="list-style-type: none"> ■ Stlačte <i>OK</i>. ■ Pre vypnutie prístroja senzorovým tlačidlom < alebo > nalistujte symbol . ■ Na opustenie zobrazených informácií nalistujte senzorovým tlačidlom < alebo > symbol . ■ Stlačte <i>OK</i>. <p>Zobrazuje sa chyba prístroja: Tento ukazovateľ má vždy prednosť a preruší ihneď každé nastavenie, ktoré chcete práve navoliť.</p> <p>Chyba prístroja sa zobrazí uprednostnene pred jestvujúcim alarmom dvierok a/alebo teplotou.</p>

Čo robiť, keď ...

Nefunguje vnútorné osvetlenie.

 Nebezpečenstvo úrazu elektrickým prúdom pri odkrytých kábloch. Zložením krytu osvetlenia môžete dôjsť do kontaktu s časťami pod napätím. Neodstraňujte kryt osvetlenia. LED osvetlenie smie vymieňať a opravovať výlučne servisná služba.

 Nebezpečenstvo úrazu LED osvetlením. Osvetlenie zodpovedá rizikovej skupine RG 2. Keď je kryt pokazený, môže dôjsť k zraneniu očí. Pri pokazenom kryte lampy sa nepozerajte optickými nástrojmi (lupou alebo podobnými) z bezprostrednej blízkosti do osvetlenia.

Problém	Príčina a odstránenie
Nefunguje vnútorné osvetlenie.	Prístroj nie je zapnutý. ■ Zapnite prístroj.
	Režim sabat  je zapnutý: Displej je čierny a prístroj chladí. ■ Stlačte OK.
	Na displeji sa zobrazí  . ■ Stlačte OK.
	Pri zapnutej funkcii režimu sabat  sa zobrazuje bodka v hornom rohu displeja  . ■ Stlačte OK.
	Pri vypnutej funkcii režimu sabat  zhasne bodka v hornom rohu displeja.
	Vnútorné osvetlenie sa asi po 15 minútach pri otvorených dverkách z dôvodu prehriatia automaticky vypne. Ak toto nie je príčinou, vyskytuje sa porucha. ■ Zavolajte servisnú službu.

Prístroj vydáva počas prevádzky rôzne zvuky.
 Pri nižšom chladiacom výkone pracuje prístroj šetriac energiu, ale dlhšie. Hlasitosť je menšia.
 Pri vyššom chladiacom výkone sa potraviny rýchlejšie schladia.
 Hlasitosť je vyššia.

Normálne zvuky	Čím vznikajú?
Brrrrr ...	Hučanie spôsobuje kompresor. Pri zapínaní kompresora môže byť krátkodobo hlasnejšie.
Blubb, blubb ...	Bublanie, klokotanie, bzučanie prichádza z chladiva, ktoré preteká rúrkami.
Klik ...	Cvakanie je počuť vždy, keď termostat zapína alebo vypína kompresor.
Knak ...	Pukanie je počuť vždy, keď dochádza k rozpínavosti materiálov v chladničke.

Uvedomte si, že zvukom prichádzajúcim z kompresora a prúdenia v chladiacom okruhu nemožno zabrániť.

Zvuky	Príčina a odstránenie
Klopanie, búchanie, štrnganie	Prístroj nestojí rovno. Vyrovnajte ho pomocou vodováhy. Použite pritom nastavovacie nohy pod prístrojom.
	Prístroj sa dotýka nábytku alebo iných prístrojov. Odsuňte ho.
	Zásuvky, koše alebo odkladacie plochy sa trasú alebo zasekávajú. Skontrolujte vyberateľné časti a prípadne ich opäť nasadte.
	Fľašky alebo nádoby sa dotýkajú. Odsuňte ich mierne od seba.

Servisná služba

Pod www.miele.com/service získate informácie ako môžete sami odstrániť poruchy a o Miele náhradných dieloch.

Kontakt pri poruchách

Pri poruchách, ktoré neviete sami odstrániť, informujte napr. Vášho špecializovaného predajcu Miele alebo servisnú službu Miele.

Servisnú službu Miele si môžete vyžiadať online na www.miele.sk.

Kontaktné údaje servisnej služby Miele nájdete na konci tohto dokumentu.

Servisná služba potrebuje označenie modelu a výrobné číslo (Fabr./SN/Nr.). Obidva údaje nájdete na typovom štítku.

Typový štítok nájdete vo vnútri chladničky.

Zobrazenie informácií o prístroji

Tieto informácie nájdete v režime nastavenia pod informáciami **i** (viď kapitola „Prevedenie ďalších nastavení“, odstavec „Vyvolanie informácií“) alebo na typovom štítku vo vnútornom priestore prístroja.

Databáza EPREL

Od 1. marca 2021 bude možné nájsť informácie k označovaniu spotreby energie a požiadavkách na ekologický dizajn v európskej databáze produktov (EP-REL). Cez nasledovný link <https://ep-rel.ec.europa.eu/> sa dostanete do databázy produktov. Tu budete vyzvaný zadať označenie modelu.

Označenie modelu nájdete na typovom štítku.

Miele			
XXXXXX	Nr. XX/XXXXXXXXXX.		
WEINTEMPERSCHRANK-INTERTECH-MODELL MULTITEMPERATURE WINE STORAGE CABINET-UNDERAVOR/TOP FRIGIDORE DE MISE EN TEMP. DES VINS/MCO. ENCASTRABLE SOUS PLAN FRIGIDOR PLACONCONDICIONAMTO. VINOS/MCOEN POTRABAJO EN OMIERA BRIKESKI TEMPERATURY			
Klasse/Class Classe/Classe SN-ST	Ap-Typ/AP-Type AP-Tipo/AP-Tipo	Bruttinhalt/Gross Capacity Volume Brut/Capacità Bruta XXXX l	Gefrieremesswert/Freezing Capacity Pouvoir de Congel/Capac. Congeladora
Nutzinhalt Net Capacity Volume Utile Capac. Util	Ges. / K / G / WEN / KALT Tot. / R / F / WINE / CHILL Tot. / R / F / WINE / CHILL Tot. / F / C / WINE / CHILL	R600a: XXg	

Záruka

Záručná doba predstavuje 2 roky.

Ďalšie informácie k záručným podmienkam vo svojej krajine získate u servisnej služby Miele.

Miele týmto prehlasuje, že táto chladnička zodpovedá smernici 2014/53/EU.

Úplný text prehlásenia o zhode EÚ je k dispozícii na jednej z nasledujúcich internetových adries:

- Produkty, na stiahnutie www.miele.sk

frekvenčné pásmo 2,4000 GHz –
2,4835 GHz

maximálny vysielací výkon < 100 mW

Miele s.r.o.
Plynárenská 1
821 09 Bratislava
Tel.: +421 2 58 103 111
Servis-tel.: +421 2 58 103 131
E-mail: info@miele.sk
Internet: www.miele.sk

**Servisná služba Miele
príjem servisných zákaziek
0800 MIELE1
(0800 643 531)**

Miele & Cie. KG
Carl-Miele-Straße 29
33332 Gütersloh
Nemecko

K 4323 ED ws, K 4343 ED ws, K 4373 ED ws, KS 4383 ED
ws, KS 4383 ED el, KS 4383 ED ws N, KS 4383 ED el N, KS
4384 ED ws N, KS 4384 ED el N