

Mode d'emploi Réfrigérateur



Lisez **impérativement** ce mode d'emploi et ses instructions de montage avant d'installer et de mettre en service votre appareil.
Vous éviterez ainsi de vous blesser et d'endommager votre appareil.

Table des matières

Prescriptions de sécurité et mises en garde	5
Votre contribution à la protection de l'environnement	18
Installation	19
Lieu d'installation.....	19
Combinaisons côte-à-côte (side-by-side)	20
Classe climatique	21
Aération et ventilation	21
Changement de la butée de porte	22
Remplacer la butée de la porte du compartiment de congélation	22
Porte du meuble	23
Espace horizontal et vertical	23
Poids de la porte du meuble	24
Cotes d'encastrement	25
Encastrement dans un meuble haut/vue latérale	25
Raccordements, aération et évacuation de l'air	26
Limiter l'angle d'ouverture de la porte de l'appareil	27
Régler la force de ressort de la porte	27
Branchement électrique.....	28
Économiser de l'énergie	30
Description de l'appareil	32
Écran d'accueil	34
Comprendre le principe de commande.....	34
Mode de réglage 	35
Arrangement intérieur.....	37
Déplacer le balconnet avec réglage précis	37
Déplacer le balconnet avec réglage précis	37
Déplacer le balconnet de rangement/à bouteilles.....	38
Clipser les balconnets à œufs.....	38
Déplacer ou retirer le cale-bouteilles.....	38
Déplacer la clayette/clayette avec éclairage	38
Déplacer la clayette modulable	39
Décaler la clayette modulable.....	39
Déplacer de manière variable le porte-bouteilles (selon modèle).....	39
Utiliser le porte-bouteilles dans la tablette d'isolation	40
Retirer et remettre la boîte de tri.....	40
Insérer l'adaptateur pour la plaque de cuisson.....	40
Déplacer le filtre à charbon actif.....	41
Accessoires fournis avec l'appareil.....	41
Accessoires disponibles en option	42

















Mise en marche et arrêt de l'appareil	43
Avant la première utilisation	43
Raccorder l'appareil de froid.....	43
Remplir et insérer le réservoir d'eau pour le brumisateur.....	43
Activer l'appareil de froid.....	43
Arrêter l'appareil de froid.....	43
En cas d'absence prolongée.....	44
Choisir la température optimale	45
Affichage de la température.....	46
Régler la température	46
Possibilités de réglage	46
Modification du niveau de température dans la zone PerfectFresh Active	47
Utilisation de SuperFroid	48
Procéder à d'autres réglages	49
Explications relatives aux différents réglages.....	49
Mode Party 	49
Mode Holiday 	49
Activer la fonction de verrouillage  / 	50
Mode Shabbat 	51
Informations sur le Mode Shabbat 	51
Modifier le délai jusqu'au déclenchement de l'alarme de porte 	52
Miele@home.....	52
Modifier le volume des signaux d'avertissement et sonores  / 	54
Modifier la luminosité de l'écran 	54
Désactiver le mode Expo 	55
Réinitialiser les réglages d'usine 	55
Informations 	55
Témoin de remplacement du filtre anti-odeur 	56
Mode Nettoyage 	56
Entreposer les aliments dans la zone de réfrigération	58
Différentes zones de froid	58
Non approprié pour la zone de réfrigération.....	59
Conseils pour l'achat d'aliments.....	59
Bien entreposer ses aliments	60
Conserver des aliments dans la zone PerfectFresh Active	61
Zone PerfectFresh Active.....	61
Compartiment humide	61
Brumisateur (Humidifieur ).....	63
Compartiment sec	64

Table des matières

Congélation et stockage	66
Que se passe-t-il lors de la congélation de produits frais ?.....	66
Utiliser le compartiment de congélation.....	66
Stocker des produits surgelés.....	66
Congélation de produits frais.....	67
Durée de conservation des aliments congelés.....	68
Rafraîchir rapidement les boissons.....	68
Utiliser les accessoires.....	68
Préparer les glaçons.....	68
Dégivrage	69
Nettoyage et entretien	71
Conseils concernant les détergents.....	71
Préparer l'appareil de froid au nettoyage.....	72
Nettoyer l'intérieur de l'appareil.....	72
Nettoyer les accessoires à la main ou au lave-vaisselle.....	73
Retirer et démonter les accessoires pour le nettoyage.....	73
Nettoyer le joint de porte.....	79
Nettoyage des fentes d'aération et des prises d'air.....	79
Après le nettoyage.....	79
En cas d'anomalie	80
Origines des bruits	89
SAV	91
Contact en cas d'anomalies.....	91
Base de données EPREL.....	91
Garantie.....	91
Déclaration de conformité	92
Droits d'auteur et licences	93

Prescriptions de sécurité et mises en garde

Cet appareil est conforme aux dispositions de sécurité en vigueur. Toute utilisation non conforme peut toutefois causer des dommages corporels et matériels.

Lisez attentivement le mode d'emploi et les instructions de montage avant de mettre l'appareil de froid en service. Vous y trouverez des informations importantes sur le montage, la sécurité, l'utilisation et l'entretien de cet appareil. Vous éviterez ainsi de vous blesser et d'endommager votre appareil.

Conformément à la norme CEI 60335-1, Miele indique expressément de lire impérativement toutes les informations concernant l'installation de l'appareil de froid et de suivre les consignes de sécurité et de mise en garde.

La société Miele ne peut être tenue responsable des dommages dus au non-respect des consignes.

Conservez le mode d'emploi et les instructions de montage et remettez-les à tout nouveau détenteur de l'appareil.

Prescriptions de sécurité et mises en garde

Utilisation conforme aux dispositions

▶ Cet appareil est conçu pour un usage ménager dans un environnement domestique ou similaire, par exemple :

- dans des magasins, des bureaux ou d'autres environnements de travail similaires
- dans des exploitations agricoles
- par des clients dans des hôtels, motels, chambres d'hôtes ou d'autres types de logements de vacances.

Cet appareil frigorifique n'est pas conçu pour être utilisé à l'extérieur.

▶ L'appareil ne doit être utilisé que conformément à l'usage domestique, pour la réfrigération et la conservation de produits alimentaires, le stockage de produits surgelés, la congélation de produits frais et la préparation de glaces.

Tout autre utilisation est interdite.

▶ L'appareil de froid ne convient pas au stockage et au refroidissement de médicaments, de plasma sanguin, de préparations de laboratoire ou de substances ou produits similaires sur lesquels la directive sur les dispositifs médicaux est basée. Une mauvaise utilisation de l'appareil de froid peut endommager les marchandises stockées ou les détériorer. En outre, l'appareil de froid n'est pas adapté à une utilisation dans des zones à risque d'explosion.

Miele décline toute responsabilité en cas de dommages occasionnés par une utilisation non conforme ou une mauvaise manipulation.

▶ Les personnes (enfants inclus) qui en raison de déficiences physiques, sensorielles ou mentales, de leur manque d'expérience ou de leur ignorance, ne sont pas aptes à utiliser l'appareil frigorifique en toute sécurité doivent impérativement être surveillées pendant la commande.

Ces personnes sont autorisées à utiliser l'appareil frigorifique sans surveillance uniquement si vous leur avez expliqué comment l'utiliser sans danger et les risques encourus en cas de mauvaise manipulation.

En présence d'enfants dans le ménage

- ▶ Les enfants de moins de 8 ans doivent être tenus à distance de l'appareil, à moins qu'ils ne soient sous surveillance constante.
- ▶ Les enfants de plus de huit ans sont autorisés à utiliser cet appareil sans surveillance uniquement si son fonctionnement leur a été expliqué de telle sorte qu'ils puissent le manipuler en toute sécurité. Les enfants doivent être capables de reconnaître et de comprendre les dangers que présente une erreur de manipulation.
- ▶ Les enfants ne doivent jamais nettoyer ou entretenir l'appareil sans surveillance.
- ▶ Surveillez toujours les enfants qui se trouvent à proximité de l'appareil. Ne laissez jamais les enfants jouer avec l'appareil.
- ▶ Risque d'asphyxie ! Les enfants peuvent se mettre en danger en s'enveloppant dans les matériaux d'emballage (film plastique, par exemple) ou en glissant leur tête à l'intérieur. Tenez les matériaux d'emballage hors de portée des enfants.

Prescriptions de sécurité et mises en garde

Sécurité technique

► Le circuit du fluide frigorigène a fait l'objet d'un contrôle d'étanchéité. L'appareil est conforme aux consignes de sécurité en vigueur et aux directives européennes applicables.



► Avertissement : risque d'incendie/matériaux inflammables. Ce symbole se trouve sur le compresseur et indique la présence de matériaux inflammables. Ne retirez pas cet autocollant.

Le fluide frigorigène contenu (indications sur la plaque signalétique) est écologique, mais inflammable.

L'utilisation de ce fluide frigorigène écologique a tendance à rendre l'appareil plus bruyant. Outre les bruits de fonctionnement du compresseur, des bruits d'arrivée de fluide peuvent apparaître dans tout le circuit de refroidissement. Ces effets sont hélas inévitables, mais ils n'ont aucun impact sur la performance de l'appareil de froid.

Lorsque vous transportez et montez/installez l'appareil de froid, veillez à ne pas endommager les éléments du circuit de refroidissement. Les projections de fluide frigorigène peuvent provoquer des lésions oculaires et les fuites de fluide peuvent s'enflammer.

En cas de dommages :

- éloignez toute flamme ouverte ou source d'inflammation ;
- débranchez l'appareil du secteur ;
- aérez intégralement la pièce dans laquelle se trouve l'appareil de froid pendant quelques minutes ;
- contactez le service après-vente.

► La taille de la pièce où est installé l'appareil de froid doit être proportionnelle à la quantité de fluide frigorigène contenue dans l'appareil. En cas de fuite, un mélange gaz-air inflammable peut se former dans les locaux trop petits. Le volume de la pièce doit être d' 1 m^3 pour 8 g de fluide frigorigène. La quantité de fluide frigorigène est indiquée sur la plaque signalétique à l'intérieur de l'appareil de froid.

Prescriptions de sécurité et mises en garde

- ▶ Afin que l'appareil ne s'endommage pas, les données de branchement (tension et fréquence) figurant sur la plaque signalétique de l'appareil doivent impérativement concorder avec celles offertes par le secteur électrique. Comparez-les avant de le brancher. En cas de doute, renseignez-vous auprès d'un électricien professionnel.
- ▶ La sécurité électrique de cet appareil n'est assurée que s'il est raccordé à une terre de protection installée dans les règles de l'art. Ce dispositif de sécurité revêt une importance fondamentale. En cas de doute, faites vérifier l'installation électrique par un électricien professionnel.
- ▶ Le fonctionnement temporaire ou permanent sur un système d'alimentation électrique autonome ou non synchrone au réseau (comme les réseaux autonomes, les systèmes de secours) est possible. La condition préalable au fonctionnement est que le système d'alimentation électrique corresponde aux spécifications de la norme EN 50160 ou similaire.
Les mesures de protection prévues dans l'installation domestique et dans ce produit Miele doivent également être assurées dans leur fonction et leur mode de fonctionnement en fonctionnement isolé ou en fonctionnement non synchrone au réseau ou être remplacées par des mesures équivalentes dans l'installation. Comme décrit, par exemple, dans la publication actuelle de VDE-AR-E 2510-2.
- ▶ Si le câble d'alimentation fourni est endommagé, il doit être remplacé par une pièce de rechange d'origine afin d'écartier tout danger pour l'utilisateur. Miele ne garantit le respect des consignes de sécurité que si les pièces de rechange sont d'origine.
- ▶ Les prises multiples ou les rallonges n'assurent pas la sécurité nécessaire (risque d'incendie). Ne raccordez pas l'appareil au réseau électrique par ce moyen.

Prescriptions de sécurité et mises en garde

- ▶ Si les éléments sous tension ou le câble d'alimentation sont exposés à l'humidité, cela peut provoquer un court-circuit. Par conséquent, la cave à vin ne doit jamais fonctionner dans des locaux présentant des risques d'humidité ou d'éclaboussures (par ex. garages, buanderies, etc.).
- ▶ Cet appareil ne doit pas être utilisé à un emplacement non stationnaire (p. ex. à bord d'un bateau).
- ▶ Un appareil endommagé peut présenter des risques pour votre sécurité. Vérifiez qu'il ne présente aucun dommage visible. Ne mettez jamais en service un appareil endommagé.
- ▶ L'appareil ne doit être utilisé qu'une fois encastré afin d'en garantir le bon fonctionnement.
- ▶ Lors de travaux d'installation, de maintenance et de réparations, il faut que l'appareil soit déconnecté du secteur. Vous n'aurez débranché votre appareil du secteur que si :
 - le disjoncteur de l'installation domestique est éteint, ou
 - le fusible de l'installation domestique est entièrement dévissé et sorti de son logement, ou
 - le cordon d'alimentation est débranché du secteur. Pour débrancher l'appareil du secteur, ne tirez pas le cordon d'alimentation mais la fiche.
- ▶ Des travaux d'installation, de maintenance ou des réparations non conformes peuvent entraîner des risques importants pour l'utilisateur. Les travaux d'installation et d'entretien et les réparations ne doivent être effectués que par des spécialistes agréés par Miele.
- ▶ Si l'appareil a été réparé par un service après-vente non agréé par Miele, tout recours en garantie sera rejeté.
- ▶ Les pièces défectueuses ne doivent être remplacées que par des pièces de rechange d'origine Miele. Les pièces de rechange d'origine sont les seules dont Miele garantit qu'elles remplissent les conditions de sécurité.

Prescriptions de sécurité et mises en garde

► Cet appareil de froid est équipé d'une ampoule spéciale afin de répondre à des exigences particulières (par ex. en matière de température, d'humidité, de résistance chimique, de résistance aux frottements et aux vibrations). Cette ampoule convient uniquement à l'utilisation prévue. Elle ne convient pas à l'éclairage d'une pièce. Pour des raisons de sécurité, seul un professionnel agréé par Miele ou le SAV Miele est habilité à la remplacer. Cet appareil de froid dispose de plusieurs sources lumineuses possédant au moins la classe d'efficacité énergétique F.

Prescriptions de sécurité et mises en garde

Installation conforme

- ▶ Lors de l'installation de l'appareil de froid, il est essentiel de suivre les instructions d'installation ci-jointes.
- ▶ Portez toujours des gants de protection lorsque vous transportez et installez l'appareil de froid.
- ▶ Faites appel à une deuxième personne pour installer l'appareil de froid.
- ▶ Changez la charnière de la porte (si nécessaire) en suivant les instructions d'installation ci-jointes.
- ▶ Ne montez l'appareil de froid que dans des niches aux angles droits et stables installées sur un sol plat et horizontal.

Utilisation conforme

- ▶ L'appareil de froid est prévu pour une classe climatique précise (plage de température ambiante) dont il faut respecter les limites. La classe climatique est indiquée sur la plaque signalétique apposée à l'intérieur de l'appareil de froid. Une température ambiante basse augmente la durée d'arrêt du compresseur si bien que l'appareil de froid ne peut pas maintenir la température requise.
- ▶ Les prises d'air ne doivent être ni couvertes ni obstruées. Cela gênerait la circulation d'air, la consommation d'électricité augmenterait et il n'est pas à exclure que des composants s'endommagent.
- ▶ Si vous stockez des produits contenant de la graisse ou de l'huile à l'intérieur de l'appareil ou dans la contre-porte de celui-ci, veillez à ce que ni graisse ni huile n'entrent en contact avec les pièces en matière plastique de l'appareil. Ces substances pourraient endommager le matériau synthétique qui risquerait de se fendre ou de se déchirer.
- ▶ Risque d'incendie et d'explosion. N'entreposez aucun produit explosif ni aucun produit contenant un gaz propulseur (par ex. une bombe aérosol). Certains mélanges gazeux inflammables risquent de prendre feu au contact de composants électriques.
- ▶ Risque d'explosion. Ne faites pas fonctionner d'appareils électriques dans votre appareil de froid (par exemple pour fabriquer de la crème glacée). Il existe un risque de formation d'étincelles.
- ▶ Risque de dommages corporels et matériels. N'entreposez ni canette, ni bouteille contenant des boissons gazeuses dans le compartiment de congélation de l'appareil. Les cannettes ou bouteilles risquent d'éclater.
- ▶ Risque de dommages corporels et matériels. Si vous placez des bouteilles dans le congélateur pour les refroidir plus rapidement, enlevez-les au bout d'une heure maximum. Sinon les bouteilles pourraient éclater.
- ▶ Risque de blessure. Ne touchez pas les aliments congelés ni les pièces métalliques avec les mains mouillées. Vos mains pourraient rester collées.

Prescriptions de sécurité et mises en garde

▶ Risque de blessure. Ne consommez jamais de glaçons ou d'esquimaux, surtout des sorbets, qui viennent de sortir du congélateur. En gelant instantanément au contact de températures très froides, vos lèvres et votre langue peuvent rester collées.

▶ Ne recongelez jamais des produits décongelés, même partiellement. Consommez-les aussi vite que possible, car ces produits perdent une partie de leur valeur nutritive et se détériorent. Vous pouvez recongeler des produits décongelés après les avoir fait cuire ou griller.

▶ Ne consommez pas des aliments stockés depuis longtemps, car ils risquent d'être impropres à la consommation et de provoquer une intoxication alimentaire.

La durée de conservation dépend de plusieurs facteurs tels que le degré de fraîcheur, la qualité et la température de conservation. Vérifiez la date limite de conservation et les conseils de stockage fournis par les fabricants des produits alimentaires !

Accessoires et pièces détachées

▶ Utilisez exclusivement des accessoires Miele d'origine. Si d'autres pièces sont rajoutées ou montées, les prétentions à la garantie et/ou fondées sur la responsabilité du fait du produit deviennent caduques.

▶ Miele offre une garantie d'approvisionnement de 10 ans minimum jusqu'à 15 ans pour les pièces détachées destinées au maintien en état de fonctionnement après l'arrêt de la production en série de votre appareil de froid.

Nettoyage et entretien

- ▶ Ne traitez pas le joint de porte avec de l'huile ou de la graisse. Cela le rendrait poreux à la longue.
- ▶ La vapeur provenant d'un nettoyeur à vapeur peut atteindre des pièces électroconductrices et provoquer un court-circuit. Pour nettoyer l'appareil et le faire dégivrer, n'utilisez jamais de nettoyeur à vapeur.
- ▶ Les objets pointus ou tranchants risquent d'endommager les générateurs de froid, ce qui compromettrait le bon fonctionnement de l'appareil. N'utilisez donc pas d'objets pointus ou tranchants pour
 - enlever la couche de givre ou de glace,
 - décoller des bacs à glaçons ou des produits alimentaires.
- ▶ Pour le dégivrage, ne placez jamais un appareil de chauffage électrique ou une bougie dans l'appareil. Cela endommagerait le matériau synthétique.
- ▶ N'utilisez aucun spray ni produit de dégivrage. Ils pourraient former des gaz détonants, contenir des solvants ou des agents porogènes qui endommageraient le matériau synthétique, ou être nocifs pour la santé.

Prescriptions de sécurité et mises en garde

Transport

- ▶ L'appareil doit impérativement être transporté à la verticale et dans son emballage afin de ne subir aucun dommage.
- ▶ Risque de dommages corporels et matériels. L'appareil étant très lourd, transportez-le toujours à l'aide d'une deuxième personne.

Élimination de votre ancien appareil

- ▶ Les enfants qui jouent peuvent s'enfermer dans l'appareil et s'asphyxier.
 - Démontez les portes de l'appareil.
 - Retirez les tiroirs.
 - Laissez les tablettes à l'intérieur de l'appareil de froid afin que les enfants ne puissent pas y grimper facilement.
 - Le cas échéant, détruisez la serrure de porte de votre appareil. Vous éviterez ainsi que des enfants ne s'enferment dedans et mettent leur vie en danger.
- ▶ Risque de choc électrique !
 - Coupez la fiche d'alimentation du câble d'alimentation électrique.
 - Coupez le câble d'alimentation de l'ancien appareil.
- ▶ Éliminez tout de l'ancien appareil en séparant les éléments.
- ▶ Pendant et après la mise au rebut, assurez-vous que l'appareil de froid n'est pas placé à proximité d'essence ou d'autres gaz et liquides inflammables.
- ▶ Risque d'incendie dû à une fuite d'huile ou de fluide frigorigène ! Le fluide frigorigène et l'huile qu'ils contiennent sont inflammables. Ils peuvent s'enflammer en cas de concentration élevée et de contact avec une source de chaleur externe. Lors de la mise au rebut, vérifiez que le circuit de refroidissement n'est pas endommagé afin d'éviter toute fuite de fluide frigorigène (indications sur la plaque signalétique) et d'huile.

Prescriptions de sécurité et mises en garde

► Les projections d'agent réfrigérant peuvent provoquer des lésions oculaires ! N'endommagez aucune partie du circuit de refroidissement :

- en perçant les tubulures de l'évaporateur qui contiennent de l'agent réfrigérant,
- en pliant les conduites rigides,
- ou en rayant le revêtement de surface.

Symbole sur le compresseur (selon modèle)

Cette remarque est uniquement significative pour le recyclage. Il n'y a aucun danger en fonctionnement normal.



► L'huile dans le compresseur peut être mortelle en cas d'ingestion et de pénétration dans les voies respiratoires.

Votre contribution à la protection de l'environnement

Mise au rebut de l'emballage

Nos emballages sont simples d'utilisation et protègent votre appareil des dommages qui peuvent survenir pendant le transport. Les matériaux d'emballage ont été sélectionnés d'après des critères environnementaux et de facilité d'élimination ; ils sont généralement recyclables.

En participant au recyclage de vos emballages, vous contribuez à économiser les matières premières. Utilisez les collectes de matières recyclables spécifiques aux matériaux et les possibilités de retour. Les emballages de transport sont repris par votre revendeur Miele.

Mise au rebut de l'ancien appareil

Les appareils électriques et électroniques contiennent souvent des matériaux précieux. Cependant, ils contiennent également certains mélanges, substances et pièces nocives nécessaires à leur bon fonctionnement et à leur sécurité. Si vous déposez ces appareils usagés avec vos ordures ménagères ou les manipulez de manière non conforme, vous risquez de nuire à la santé des personnes et à l'environnement. Ne jetez jamais vos anciens appareils avec vos ordures ménagères.



Veillez à ce que votre appareil de froid ne soit pas endommagé avant d'être mis au rebut conformément aux normes environnementales.

On évitera ainsi que le fluide frigorigène contenu dans le circuit de refroidisse-

ment et l'huile contenue dans le compresseur ne soient libérés dans l'environnement.

Au lieu de cela, rapportez vos appareils dans un point de collecte officiel spécialement dédié à la récupération et au recyclage des appareils électriques et électroniques, mis à disposition gratuitement par votre commune, municipalité, revendeur, ou chez Miele. Vous êtes légalement responsable de la suppression des éventuelles données à caractère personnel figurant sur l'ancien appareil à éliminer. Vous êtes dans l'obligation de retirer, sans les détruire, les piles et accumulateurs usagés non fixés à votre appareil, ainsi que les lampes qui peuvent être retirées sans être endommagées. Rapportez-les dans un point de collecte spécialement dédié à leur élimination, où ils peuvent être remis gratuitement. Veillez, en attendant l'évacuation de l'appareil, à tenir celui-ci hors de portée des enfants.

Lieu d'installation

 Risque de dommages et de blessures dû à l'inclinaison de l'appareil de froid.

L'appareil de froid est très lourd et a tendance à basculer vers l'avant lorsque la porte de l'appareil est ouverte.

Laissez la ou les porte(s) de l'appareil fermée(s) jusqu'à ce que l'appareil soit monté. L'appareil doit être installé dans la niche d'encastrement conformément au mode d'emploi et aux instructions de montage.

 Risque d'incendie et de dommages provoqué par des appareils qui dégagent de la chaleur.

Les appareils qui dégagent de la chaleur peuvent s'enflammer et l'appareil de froid peut prendre feu.

L'appareil de froid ne doit pas être encastéré sous un plan de cuisson.

 Risque d'incendie et de dommages provoqué par des flammes non recouvertes.

Les flammes non recouvertes peuvent mettre le feu à l'appareil de froid.

Maintenez éloigné l'appareil de froid des flammes non recouvertes, par ex. une bougie.

Choisissez une pièce peu humide que vous pouvez aérer facilement.

 Risque de dommages dû à un taux d'humidité élevé.

Lorsque l'air est très humide, de la condensation peut se former sur les surfaces extérieures de l'appareil de froid.

Cette eau de condensation peut entraîner la formation de corrosion sur les parois extérieures de l'appareil.

Nous recommandons d'installer l'appareil de froid dans une pièce sèche et/ou climatisée et suffisamment aérée.

Une fois l'installation effectuée, assurez-vous que la/les porte(s) de l'appareil ferme(nt) correctement, et que l'appareil a été correctement installé. Il est impératif de respecter les consignes concernant les fentes d'aération et d'évacuation d'air.

Au moment de choisir le lieu d'installation, gardez à l'esprit que la consommation d'énergie de l'appareil de froid augmente lorsqu'il est à proximité immédiate d'un chauffage, d'une cuisinière ou de toute autre source de chaleur. Évitez toute exposition directe au soleil. Plus la température ambiante est élevée, plus le compresseur fonctionne longtemps et plus la consommation d'énergie augmente.

Installation

Pour l'emplacement de l'appareil de froid, tenez également compte de ce qui suit :

- La prise ne doit pas se trouver dans la zone arrière de l'appareil et être aisément accessible en cas d'urgence.
- La fiche et les câbles d'alimentation ne doivent pas entrer en contact avec le dos de l'appareil de froid. Ils pourraient être endommagés par les vibrations de l'appareil de froid.
- Évitez également de brancher d'autres appareils à des prises situées derrière l'appareil de froid.
- Lors de l'installation de l'appareil de froid, veillez à ce que le câble d'alimentation électrique ne soit pas coincé ou endommagé.
- Ne placez pas et n'utilisez pas de multiprises ou de barrettes de distribution ou d'autres appareils électroniques (tels que des transformateurs halogènes) dans la zone arrière de l'appareil.
- Le sol du lieu d'installation doit être horizontal et plat et doit avoir la même hauteur que le sol environnant.

Combinaisons côte-à-côte (side-by-side)

 Risque de dommages dû à la condensation sur les parois extérieures de l'appareil.

Lorsque le taux d'humidité est élevé, de la condensation peut s'accumuler sur les parois extérieures de l'appareil et peut engendrer une corrosion.

Ne placez pas d'appareil de froid à la verticale ou à l'horizontale avec d'autres modèles.

Exception : votre appareil de froid peut être monté à côté d'un autre appareil de froid avec chauffage intégré dans des niches d'encastrement séparées. Merci de vous renseigner auprès de votre revendeur pour savoir quelle combinaison est possible avec votre appareil.

Classe climatique

L'appareil de froid est prévu pour une classe climatique précise (plage de température ambiante) dont il faut respecter les limites. La classe climatique est indiquée sur la plaque signalétique apposée à l'intérieur de l'appareil de froid.

Classe climatique	Température ambiante
SN	10 à 32 °C
N	16 à 32 °C
ST	16 à 38 °C
T	16 à 43 °C
SN-ST	10 à 38 °C
SN-T	10 à 43 °C

Une température ambiante plus basse augmente la durée d'arrêt du compresseur. Cela peut provoquer une augmentation de la température à l'intérieur de l'appareil de froid et provoquer des dommages.

Aération et ventilation

 Risque d'incendie et de dommages en raison d'une aération insuffisante.

Si l'appareil de froid n'est pas suffisamment aéré, le compresseur réagit plus souvent et fonctionne pendant une durée prolongée. Cela entraîne une consommation d'énergie plus élevée et l'augmentation de la température de fonctionnement du compresseur, ce qui risque d'endommager le compresseur.

Vérifiez que l'appareil de froid soit suffisamment aéré et ventilé.

Ne recouvrez pas les fentes d'aération et prises d'air indiquées.

Les fentes d'aération et prises d'air ne doivent être ni couvertes, ni obstruées.

De plus, elles doivent être régulièrement dépoussiérées.

L'air présent sur la face arrière de l'appareil a tendance à se réchauffer. La niche d'encastrement doit donc être conçue de manière à ce que l'aération et l'évacuation d'air puissent se faire de façon optimale (voir section "Cotes d'encastrement" et les instructions de montage jointes).

Installation

Changement de la butée de porte

⚠ Risque de dommages corporels et matériels en raison du poids élevé de la porte.

Si le changement du sens d'ouverture est effectué par une seule personne, il réside un risque élevé de dommages corporels et matériels.

Ne modifiez le sens d'ouverture qu'avec l'aide d'une deuxième personne.

Votre appareil frigorifique est livré avec les charnières fixées à droite. Si vous souhaitez une ouverture à gauche, vous devez inverser la butée de porte (voir instructions de montage jointes).

Remplacer la butée de la porte du compartiment de congélation

- Vérifiez si un remplacement de la butée de la porte du compartiment de congélation est nécessaire.

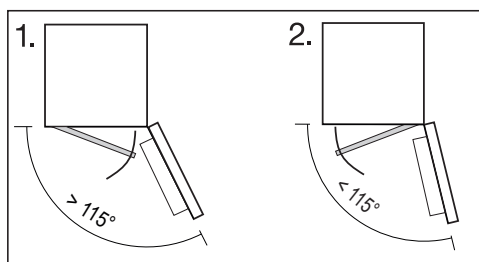

Un remplacement de la butée de la porte du compartiment de congélation est nécessaire en fonction de l'angle d'ouverture de la porte de l'appareil.

Le coulisseau pour le remplacement de la butée se trouve sur la partie arrière de la porte du compartiment de congélation.

La porte du compartiment de congélation doit être fermée.

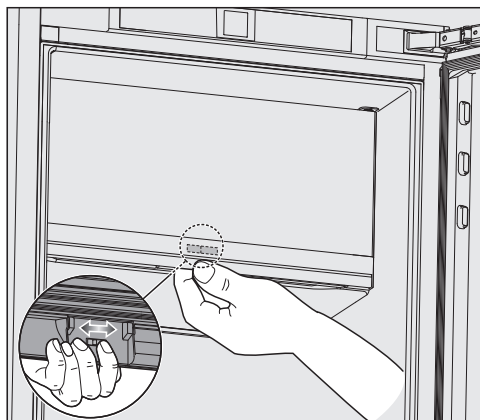

- Accédez à la porte du compartiment de congélation par le bas.
- Glissez le coulisseau vers le côté opposé.

La porte du compartiment de congélation bute désormais de l'autre côté et peut à nouveau être ouverte.

Porte du meuble

Espace horizontal et vertical

L'épaisseur et le rayon aux bords de la porte du meuble ainsi que l'écart périphérique (horizontal et vertical) sont déterminés par l'agencement de votre cuisine.

Par conséquent, respectez impérativement :

- L'écart horizontal

L'écart entre la porte du meuble et la porte de l'armoire qui se trouve au-dessus ou en-dessous doit mesurer au moins 3 mm.

- L'écart vertical

Si l'écart entre la porte du meuble de l'appareil de froid et de la façade adjacente côté charnière ou de la partie latérale est trop petit, la porte de l'appareil de froid peut heurter la façade du meuble/la partie latérale lors de l'ouverture.

L'écart doit être adapté en fonction de l'épaisseur et du rayon aux bords de la porte du meuble.

Tenez compte de ce point lors de la planification de la cuisine ou du remplacement de l'appareil de froid en déterminant une solution d'encastrement adaptée.

Épaisseur de la porte du meuble A [mm]	Écart X [mm] pour différents rayons aux bords B			
	R0	R1,2	R2	R3
≥16–19	min. 3			
20	5	4	4	3,5
21	5,5	5	4,5	4
22	6,5	6	5,5	5

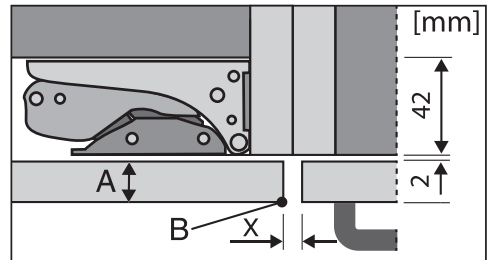

Façade de meuble de cuisine adjacente

A = Épaisseur de la façade du meuble

B = Rayon aux bords

X = Écart

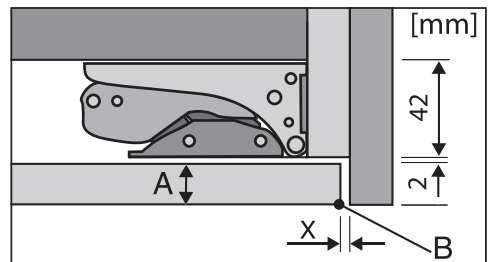

Partie latérale

A = Épaisseur de la façade du meuble

B = Rayon aux bords

X = Écart

Conseil : Montez une entretoise entre le corps du meuble et la partie latérale, pour créer un espace de la largeur correspondante.

Installation

Poids de la porte de meuble

 Risque de dommages à cause de porte de meuble trop lourde !
Le montage de porte de meuble dont le poids dépasse la limite admissible risque d'endommager les charnières et de provoquer un dysfonctionnement !

Le poids maximum admissible de la porte de meuble est de :

Appareil de froid	kg
K 7378 ...	19
K 7478 ...	21
K 7678 ...	22
K 7778 ...	26

Cotes d'encastrement

Encastrement dans un meuble haut/vue latérale

Toutes les dimensions sont indiquées en mm.

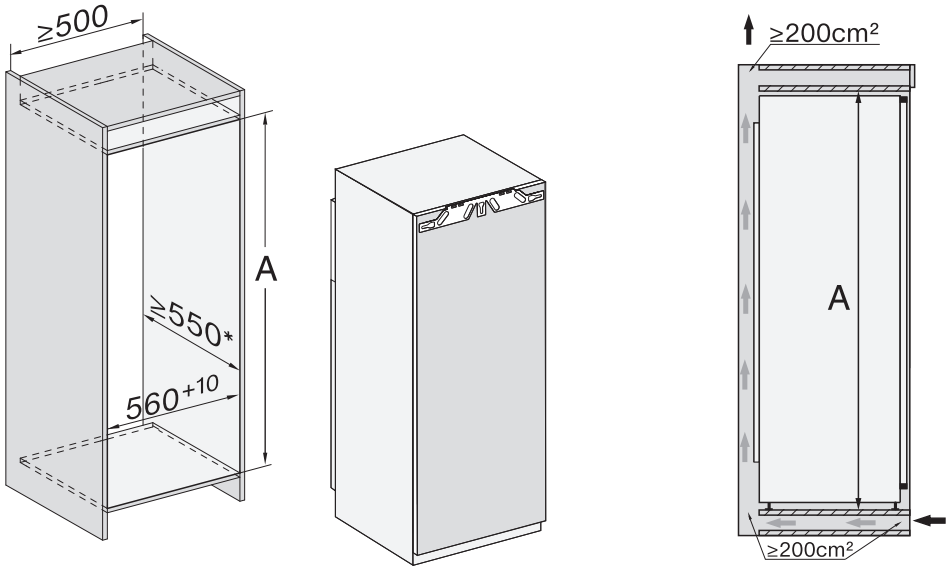

* La consommation énergétique déclarée a été déterminée à partir d'une profondeur de niche de 560 mm. Avec une profondeur de niche de 550 mm, l'appareil de froid fonctionne parfaitement mais consomme légèrement plus d'énergie.

Avant l'encastrement, veillez à ce que l'armoire encastrable corresponde précisément aux dimensions d'encastrement exigées.

	Hauteur de la niche A
K 7378 ...	1'220–1'236
K 7478 ...	1'397–1'413
K 7678 ...	1'574–1'590
K 7778 ...	1'772–1'788

Installation

Raccordements, aération et évacuation de l'air

Toutes les dimensions sont indiquées en mm.

Il est impératif de respecter les consignes concernant les fentes d'aération et de ventilation, afin de garantir le bon fonctionnement de l'appareil de froid.

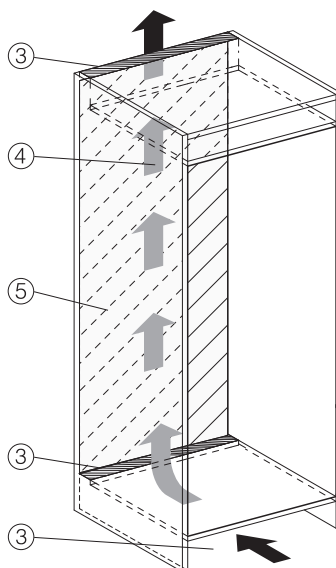
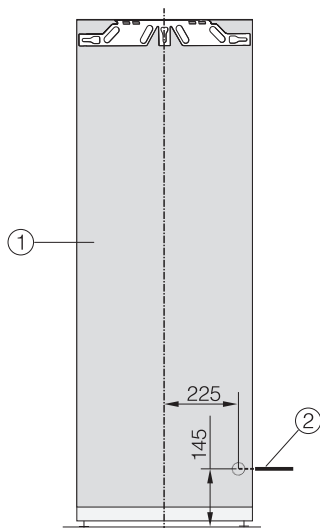

- ① Vue avant
- ② Câble d'alimentation, longueur = 2'200 mm
Un câble d'alimentation plus long est disponible auprès du service après-vente Miele.
- ③ Découpe de ventilation min. 200 cm²
- ④ Aération
- ⑤ Pas de raccordement dans cette zone

Limiter l'angle d'ouverture de la porte de l'appareil

Les charnières de porte sont réglées en usine de sorte que la porte de l'appareil puisse être ouverte en grand.

S'il vous faut limiter l'angle d'ouverture de porte de l'appareil à 90°, vous pouvez le régler sur les charnières.

Les goujons réduisant l'angle d'ouverture de la porte doivent être montés avant l'encastrement de l'appareil de froid.

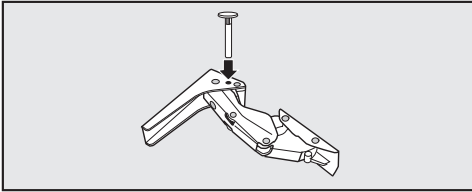

- Introduisez les goujons fournis à cet effet dans les charnières par le haut.

L'angle d'ouverture de la porte de l'appareil est maintenant réduit à environ 90°.

Régler la force de ressort de la porte

Concerne les appareils de froid d'une hauteur de 1'220 mm :
Une ouverture en douceur de la porte de l'appareil est rendue possible par l'augmentation de la force du ressort.

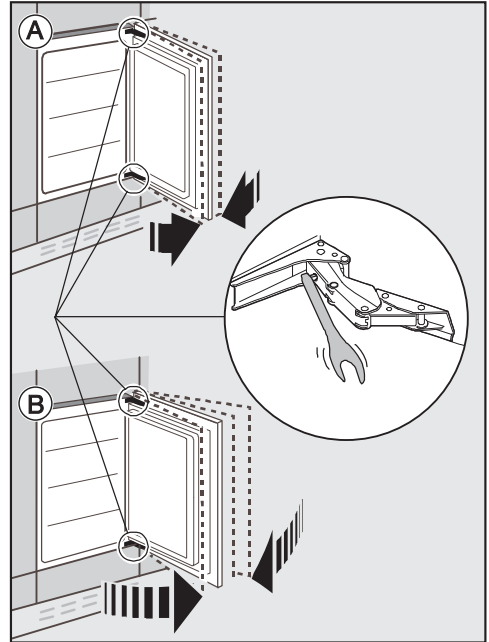

Ⓐ La porte de l'appareil ne doit pas pouvoir s'ouvrir en grand :

- Tournez la clé à six pans creux dans le sens horaire.

La charnière est désormais plus serrée et la porte ne s'ouvre plus en grand.

Ⓑ La porte de l'appareil doit pouvoir s'ouvrir en grand :

- Tournez la clé à six pans creux dans le sens antihoraire.

La charnière est désormais moins serrée et la porte s'ouvre plus facilement.

Installation

Branchement électrique

L'appareil de froid doit exclusivement être raccordé à une prise de courant avec contact de protection à l'aide du câble d'alimentation joint.

Installez l'appareil de froid de sorte que la prise soit facilement accessible. Si la prise n'est pas facilement accessible, vérifiez qu'un dispositif de sectionnement de chacun des pôles est prévu sur l'installation.

 Risque d'incendie en cas de surchauffe.

Le fonctionnement de l'appareil de froid sur des multiprises et des rallonges peut entraîner une surcharge des câbles.

Pour des raisons de sécurité, n'utilisez pas de rallonge ni de multiprises.

L'installation électrique doit satisfaire aux prescriptions en vigueur.

Pour des raisons de sécurité, nous recommandons l'utilisation d'un disjoncteur différentiel (RCD) du type  de l'installation domestique associée pour le raccordement électrique de l'appareil de froid.

Un câble d'alimentation réseau abîmé ne doit être remplacé que par un câble réseau spécial du même type (disponible auprès du SAV Miele). Pour des raisons de sécurité, seul un professionnel qualifié ou le SAV Miele doit se charger du remplacement.

Le mode d'emploi ou la plaque signalétique vous indique la puissance de raccordement et la protection électrique adaptée. Comparez ces informations avec les données du câble d'alimenta-

tion électrique sur place. En cas de doute, contactez un électricien professionnel.

Le fonctionnement temporaire ou permanent sur un système d'alimentation électrique autonome ou non synchrone au réseau (comme les réseaux autonomes, les systèmes de secours) est possible. La condition préalable au fonctionnement est que le système d'alimentation électrique corresponde aux spécifications de la norme EN 50160 ou similaire.

Les mesures de protection prévues dans l'installation domestique et dans ce produit Miele doivent également être assurées dans leur fonction et leur mode de fonctionnement en fonctionnement isolé ou en fonctionnement non synchrone au réseau ou être remplacées par des mesures équivalentes dans l'installation. Comme décrit, par exemple, dans la publication actuelle de VDE-AR-E 2510-2.

Raccorder l'appareil de froid

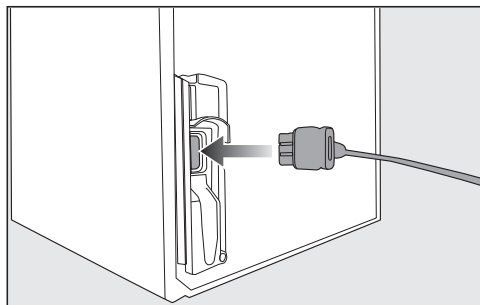

■ Branchez la fiche de l'appareil au dos de l'appareil.

Vérifiez que la fiche est correctement enfoncée.

■ Enfoncez bien la fiche de l'appareil dans la prise.

Votre appareil de froid est désormais
raccordé.

Économiser de l'énergie

Économies d'énergie :

Lieu d'installation

L'appareil de froid doit refroidir plus souvent à des températures ambiantes plus élevées et utilise plus d'énergie dans le processus. Par conséquent :

- Placez l'appareil de froid dans une pièce bien ventilée.
- Éloignez l'appareil de froid d'une source de chaleur (chauffage, cuisinière).
- Protégez l'appareil de froid de la lumière directe du soleil.
- Veillez à ce que la température ambiante idéale se situe autour de 20 °C.
- Ne recouvrez pas les fentes d'aération et de ventilation et dépoussiérez les régulièrement.

Régler la température

Plus la température réglée est basse, plus la consommation d'énergie est élevée. Les réglages suivants sont conseillés :

- Zone de réfrigération 4 à 5 °C.
- Zone PerfectFresh Active proche de 0 °C.
- Compartiment de congélation -18 °C.

Utilisation

La consommation d'énergie est augmentée par l'apport de chaleur et la circulation d'air entravée. Par conséquent :

- Ouvrez toujours brièvement la porte/les portes de l'appareil. Un bon rangement des aliments aide à s'orienter.
- Refermez bien la/les porte(s) après ouverture.
- Laissez les aliments chauds et les boissons refroidir avant de les conserver au réfrigérateur.
- Rangez les aliments bien emballés ou bien couverts.
- Ne surchargez pas les compartiments, afin que l'air puisse circuler.
- Placez les aliments à décongeler dans la zone de réfrigération.
- Conservez l'agencement des tiroirs et des tablettes de la sortie d'usine.

Dégivrage

Une couche de glace altère le transfert du froid vers les aliments congelés. Par conséquent :

- Dégivrez le compartiment congélateur lorsqu'il y a une couche de glace de 0,5 cm maximum.

Description de l'appareil

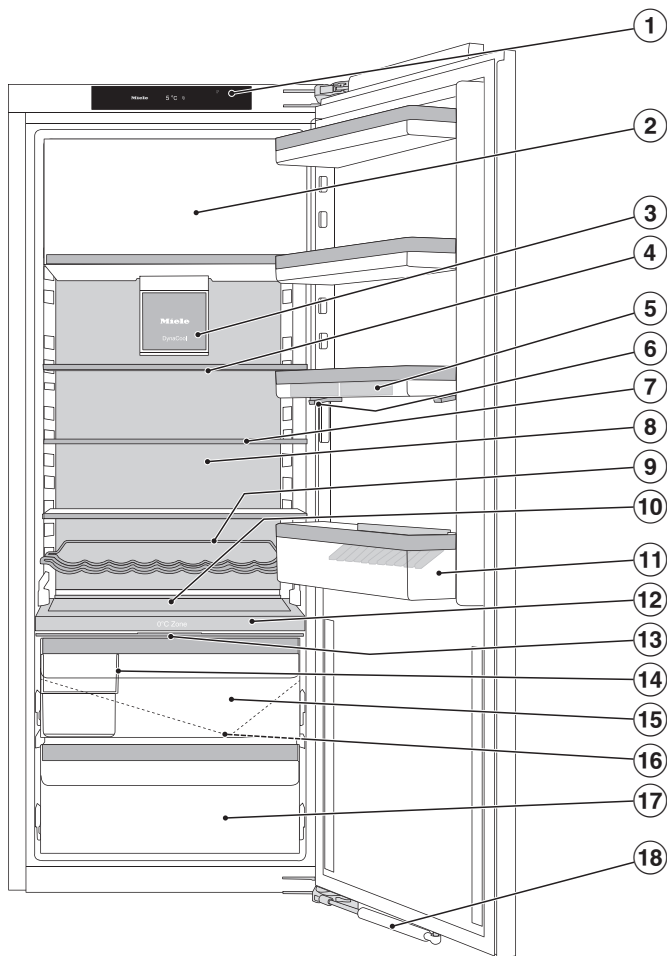

Cette illustration montre un modèle d'appareil à titre d'exemple.

- ① Écran
- ② Compartiment de congélation
- ③ Ventilateur avec éclairage
- ④ Clayette modulable (FlexiBoard)
- ⑤ Balconnet à œufs
- ⑥ Balconnet avec réglage précis
- ⑦ Tablette éclairée (FlexiLight 2.0)
- ⑧ Paroi arrière sèche pour éviter la condensation
- ⑨ Porte-bouteilles variable (selon modèle)
- ⑩ Place pour une plaque de cuisson (ComfortSize)
- ⑪ Balconnet à bouteilles avec cale-bouteilles
- ⑫ Tablette d'isolation avec clayette pour bouteilles ; avec brumisateur (humidifier) et réservoir d'eau pour humidification du compartiment humide
- ⑬ Couvercle du compartiment pour le réglage du taux d'humidité dans le compartiment humide
- ⑭ Boîte de tri
- ⑮ Compartiment humide pour fruits et légumes (zone PerfectFresh Active)
- ⑯ Conduite et orifice d'évacuation de l'eau de dégivrage
- ⑰ Compartiment sec avec basse température pour les aliments facilement périssables (zone PerfectFresh Active)
- ⑱ Amortisseur de porte (SoftClose)

Description de l'appareil

Écran d'accueil

Les objets pointus ou tranchants, tels que des crayons ou des stylos, peuvent rayer l'écran.

Effleurez l'écran uniquement avec les doigts.

Si votre doigt est froid, il est possible que l'écran ne réagisse pas.

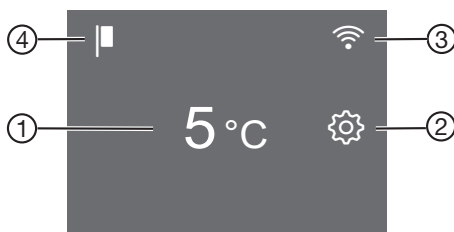

- ① Affichage de température pour la zone de réfrigération
- ② Touche sensitive mode réglage ⚙️ pour la sélection de diverses fonctions en mode Réglages
- ③ Affichage Miele@home, statut de la connexion (visible uniquement si la fonction Miele@home est installée)
- ④ Affichage du mode Expo (visible uniquement si la fonction Mode Expo a été activée)

Comprendre le principe de commande

- Touchez la zone ou l'icône souhaitée sur l'écran d'accueil.
- Faites glisser le curseur vers la gauche ou vers la droite sur l'écran jusqu'à ce que la valeur/le symbole souhaité s'affiche au centre.
- Touchez la sélection souhaitée sur l'écran pour valider.











La valeur/le symbole sélectionné(e) s'allume en orange (à quelques exceptions près).

- Pour quitter ce niveau de réglage, appuyez sur ↩️ ou OK.











Description de l'appareil

Mode de réglage

Les fonctions suivantes peuvent être sélectionnées en mode de réglage et leurs paramètres peuvent être partiellement modifiés :

Symbole	Fonction	Réglage d'usine
	Activer ou désactiver la fonction mode Party (voir chapitre "Autres réglages")	Arrêt
	Activer ou désactiver la fonction Mode Holiday (voir chapitre "Autres réglages")	Arrêt
	Activer ou désactiver la fonction de verrouillage (voir chapitre "Autres réglages")	 (Arrêt)
	Éteindre l'appareil de froid	—
	Activer ou désactiver la fonction mode Shabbat (voir chapitre "Autres réglages")	Arrêt
	Consulter les informations concernant la fonction du mode Shabbat (voir chapitre "Autres réglages")	—
	Modifier le délai jusqu'au déclenchement de l'alarme de porte (voir chapitre "Autres réglages")	1:00
	Modifier le niveau de température de la zone PerfectFresh Active (voir chapitre "Température optimale")	5
	Modifier le niveau de température du compartiment de congélation (voir chapitre "Température optimale").	5
	Allumer ou éteindre l'humidificateur ou en régler l'intensité (voir le chapitre "Stockage des aliments dans la zone PerfectFresh Active").	Arrêt

Description de l'appareil

	Configurer pour la première fois la fonction Miele@home, activer et désactiver la Wi-Fi ou réinitialiser la configuration réseau (voir chapitre "Autres réglages")	APPLICA-TION
	Activer ou désactiver le bip touches	Activé
	Modifier les hauts-parleurs des signaux sonores et d'alarme ou les éteindre complètement (voir chapitre "Autres réglages")	Activé /niveau 5
	Modifier la luminosité de l'écran (voir chapitre "Autres réglages")	Niveau 4
	Modifier l'unité de température (°C Celsius ou F Fahrenheit)	°C
	Désactiver la fonction Expo (visible uniquement lorsqu'activée) (voir chapitre "Autres réglages")	Arrêt
	Réinitialiser les réglages d'usine (voir chapitre "Autres réglages")	—
	Récupérer des informations (référence du modèle et numéro de fabrication) sur votre appareil de froid (voir chapitre "Autres réglages")	—
	Allumer le rappel pour le changement de filtre anti-odeurs à charbon actif (voir chapitre "Accessoire en option") (voir chapitre "Autres réglages")	Arrêt
	Activer ou désactiver le mode Nettoyage (Voir chapitre "Nettoyage et entretien")	Arrêt

Arrangement intérieur

Déplacer le balconnet avec réglage précis

Utilisez le réglage fin si vous avez besoin de plus d'espace vers le haut dans le balconnet/le porte-bouteilles ci-dessous.

La hauteur du balconnet peut être ajustée lorsqu'il est chargé.

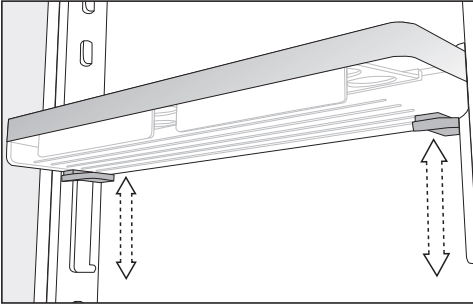

- Saisissez le balconnet à deux mains, appuyez sur les touches grises situées sous le balconnet des deux côtés et déplacez le balconnet.

Déplacer le balconnet avec réglage précis

Déplacez les balconnets de rangement/à bouteilles uniquement lorsqu'ils sont vides.

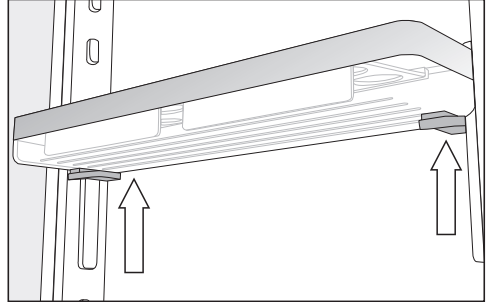

- Saisissez le balconnet latéralement à deux mains pour toucher les touches grises situées sous le balconnet.
- Appuyez simultanément sur les touches grises et poussez le balconnet vers le haut des rails de guidage.

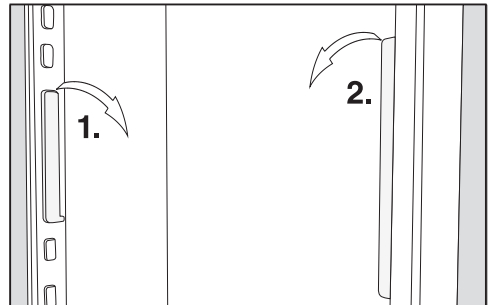

- Retirez les rails de guidage des systèmes de retenue et déplacez-les comme vous le souhaitez.
- Déplacez le deuxième rail de guidage parallèlement au premier rail.
- Remplacez le balconnet sur les rails de guidage par le haut.

Description de l'appareil

Déplacer le balconnet de rangement/à bouteilles

Déplacez les balconnets de rangement/à bouteilles uniquement lorsqu'ils sont vides.

- Faites glisser les balconnets de rangement/à bouteilles vers le haut et retirez-les par l'avant.
- Remettez les balconnets de rangement/à bouteilles en place à n'importe quel endroit.

Clipser les balconnets à œufs

- Clipsez les balconnets à œufs sur le bord arrière du balconnet de contreporte.

Déplacer ou retirer le cale-bouteilles

Les lamelles du cale-bouteilles permettent un meilleur maintien des bouteilles à l'ouverture et à la fermeture de la porte de l'appareil.

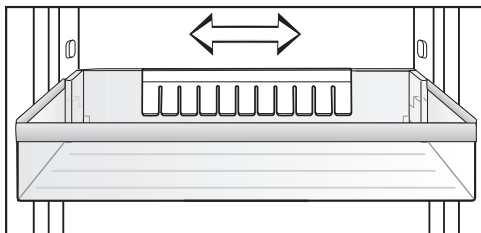

Vous pouvez déplacer le cale-bouteilles vers la droite ou vers la gauche. Cela crée plus d'espace pour les cartons de boissons.

Le cale-bouteilles peut être entièrement retiré (pour le nettoyer par exemple) :

- tirez le cale-bouteilles vers le haut

Déplacer la clayette/clayette avec éclairage

Vous pouvez déplacer les clayettes en fonction de la hauteur des produits à réfrigérer.

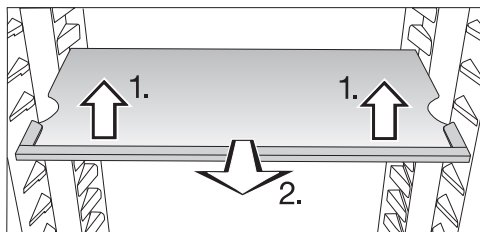

- Soulevez légèrement la clayette, puis tirez-la vers l'avant.
- Faites passer les encoches au-dessus des surfaces d'appui pour déplacer la clayette vers le haut ou vers le bas.
- Repoussez la clayette.

Veillez à ce que la clayette avec l'éclairage s'enclenche de manière audible.

Les clayettes sont pourvues de butées d'arrêt qui évitent qu'elles ne soient sorties par mégarde.

Description de l'appareil

Déplacer la clayette modulable

Pour placer des produits réfrigérés hauts, tels que des bouteilles ou des récipients, la partie avant de la clayette modulable peut être déplacée sous la partie arrière.

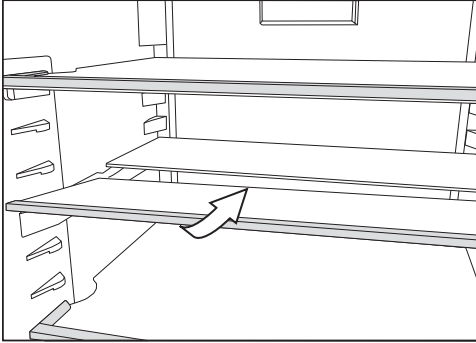

- Soulevez légèrement la partie avant de la clayette en verre puis glissez-la doucement sous la partie arrière.

Décaler la clayette modulable

La clayette modulable peut être déplacée.

- Retirez les deux demi-tablettes en verre.

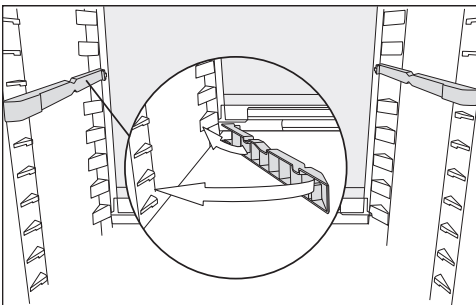

- Insérez les adaptateurs sur les supports gauche et droite à la hauteur de votre choix puis

la tablette en verre avec le bord de butée doit se trouver à l'arrière.

Déplacer de manière variable le porte-bouteilles (selon modèle)

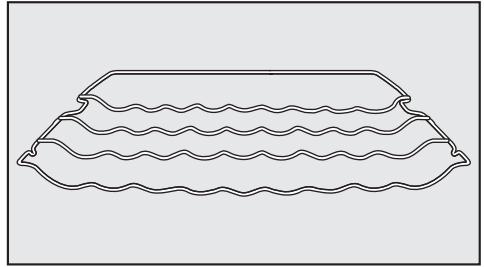

Vous pouvez installer le porte-bouteilles de diverses manières dans l'appareil de froid.

- Soulevez légèrement le porte-bouteilles à l'avant, tirez-le vers l'avant en faisant passer l'évidement au-dessus des surfaces d'appui, puis déplacez-le vers le haut ou vers le bas.

La barre de butée arrière doit être tournée vers le haut afin que les bouteilles ne touchent pas la paroi arrière.

Le porte-bouteilles est pourvu de butées d'arrêt qui évitent qu'il soit sorti complètement par mégarde.

Description de l'appareil

Utiliser le porte-bouteilles dans la tablette d'isolation

Le porte-bouteilles ou la tablette en verre peuvent être utilisés dans la tablette.

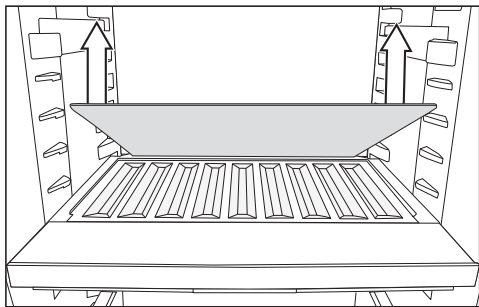

- Retirez la plaque arrière en verre dans la tablette d'isolation et rangez tablette en verre séparément.
- Insérez les bouteilles avec le fond tourné vers l'arrière jusqu'à la butée.

Conseil : Si les bouteilles dépassent du porte-bouteilles, déplacez le balconnet inférieur vers le haut.

Retirer et remettre la boîte de tri

La boîte de tri supplémentaire dans la zone PerfectFresh Active vous permet de trier plus facilement vos aliments.

- Soulevez d'abord le dos de la boîte de tri si vous voulez l'enlever.
- Pour remettre la boîte de tri dans le tiroir, il faut d'abord l'insérer avec la partie avant.

Insérer l'adaptateur pour la plaque de cuisson

Les adaptateurs pour plaque de cuisson fournis permettent d'insérer aisément une plaque de cuisson dans votre zone de réfrigération. Les dimensions maximales de la table de cuisson sont les suivantes : largeur 466 mm/profondeur 386 mm/hauteur 50 mm.

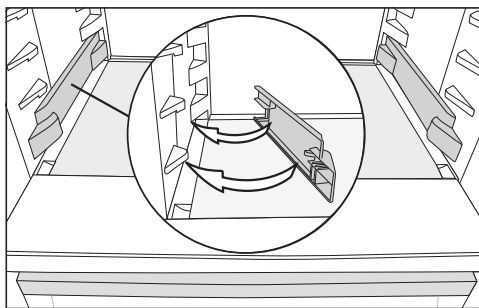

- Encliquetez les adaptateurs à gauche et à droite sur les supports inférieurs de la zone de réfrigération.
- Ouvrez la porte de l'appareil jusqu'à la butée.

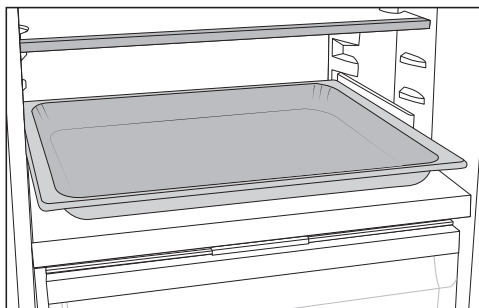

- Placez la plaque de cuisson sur les adaptateurs dans la zone de réfrigération et enfoncez-la jusqu'à la butée.

Conseil : Laissez refroidir la plaque de cuisson à la température ambiante avant de l'insérer dans la zone de réfrigération.

Déplacer le filtre à charbon actif

Le filtre à charbon actif avec support KKF-FS (Active AirClean) est disponible comme accessoire en option (voir section "Accessoires en option").

Veillez à conserver des aliments qui sentent fort, notamment certains fromages, comme suit :

- Placez le support avec les filtres à charbon actif sur la tablette où sont stockés les aliments.
- Remplacez auparavant les filtres à charbon selon vos besoins.
- Placez d'autres filtres à charbon actif (avec support) dans l'appareil de froid (voir section "Accessoires en option").

Le support des filtres à charbon actif est placé sur la baguette de protection arrière de la surface d'appui.

- Pour déplacer le filtre à charbon actif, retirez de la baguette de protection le support pour les filtres à charbon actif en tirant vers le haut.
- Retirez les baguettes de protection de la tablette.
- Remplacez la baguette de protection sur la tablette souhaitée.

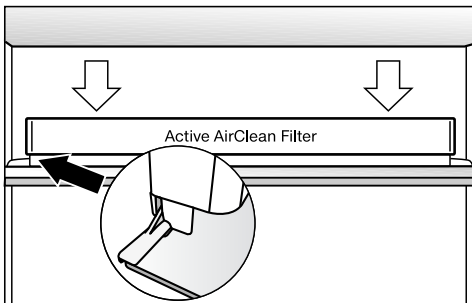

- Placez le support sur la baguette de protection.

Accessoires fournis avec l'appareil

Support à bouteilles variable

Adaptateur pour la plaque de cuisson

Boîte de rangement

Balconnet à œufs

Porte-bouteilles

Bac à glaçons

Description de l'appareil

Accessoires disponibles en option

Conçus spécialement pour l'appareil frigorifique, des accessoires et des produits de nettoyage et d'entretien sont disponibles dans la gamme de produits Miele.

Possibilité de commander des accessoires en option dans la boutique en ligne Miele. Vous pouvez également les obtenir auprès du service après-vente Miele (voir à la fin de ce mode d'emploi) et de votre revendeur Miele.

Chiffon microfibre polyvalent

Le chiffon microfibre contribue à éliminer les traces de doigts et les petites salissures sur les façades en inox, les panneaux d'appareil, les fenêtres, les meubles, les vitres de voiture, etc.

Kit MicroCloth

Le kit MicroCloth se compose d'une lavette universelle, d'une lavette à verre et d'une lavette de polissage.

Les lavettes sont très résistantes et anti-déchirures. Elles contiennent des microfibrilles très fines qui assurent une haute performance de nettoyage.

MicroCloth HyClean

MicroCloth HyClean est un chiffon antibactérien multiusages particulièrement souple et résistant aux déchirures. Il peut être utilisé mouillé ou sec, avec ou sans produit de lavage.

Filtre à charbon actif avec support KKF-FS (Active AirClean)

Le filtre à charbon actif neutralise les odeurs désagréables dans la zone de réfrigération et assure ainsi une meilleure qualité de l'air.

Remplacement du filtre à charbon actif KKF-RF (Active AirClean)

Des filtres de remplacement adaptés au support sont disponibles. Le remplacement des filtres à charbon actif est recommandé tous les six mois.

Support à bouteilles

Pour la description, voir le chapitre "Description de l'appareil", section "Aménagement intérieur".

Tablette avec fond pivotant (FlexiTray)

Le fond pivotant pivote à 180° et permet d'accéder aux aliments de façon optimale, même ceux situés au fond.

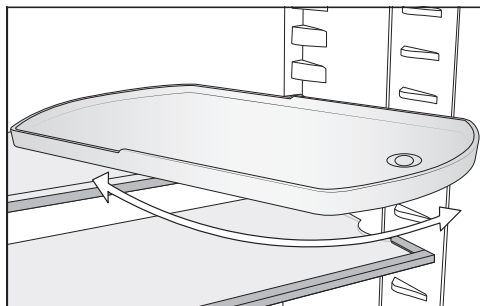

Boîte de tri

Pour la description, voir le chapitre "Description de l'appareil", section "Aménagement intérieur".

Mise en marche et arrêt de l'appareil

Avant la première utilisation

- Retirez tous les matériaux d'emballage et les films de protection.
- Nettoyez l'intérieur de l'appareil et les accessoires (voir chapitre "Nettoyage et entretien").

Raccorder l'appareil de froid

- Raccordez l'appareil au réseau électrique, comme indiqué au chapitre "Branchement électrique".

L'écran affiche d'abord Miele, puis .

Remplir et insérer le réservoir d'eau pour le brumisateur

- Remplissez le réservoir d'eau du brumisateur avec de l'eau potable (voir chapitre "Stockage des aliments dans la zone PerfectFresh Active", section "Compartment humide").
- Placez le réservoir d'eau dans la tablette d'isolation entre la zone de réfrigération et la zone PerfectFresh Active (voir chapitre "Stockage des aliments dans la zone PerfectFresh Active", section "Compartment humide").

Activer l'appareil de froid

- Ouvrez la porte de l'appareil.
- Appuyez à l'écran sur .



L'appareil de froid commence à produire du froid et l'éclairage intérieur s'allume chaque fois que la porte de l'appareil est ouverte.

L'appareil de froid se met sur la température préréglée.

Pour que la température soit suffisamment basse, laissez l'appareil de froid descendre en température pendant quelques heures avant de le remplir pour la première fois. Ne remplissez l'appareil que lorsque la température préréglée est atteinte.

Ne remplissez la zone de congélation que lorsque la température a suffisamment baissé (-18 °C au minimum).

Arrêter l'appareil de froid

- Effleurez à l'écran l'affichage de température.
- Faites glisser votre doigt vers la droite, jusqu'à ce que  s'affiche au milieu.
- Appuyez sur .

L'éclairage intérieur s'éteint et la production de froid s'arrête.

 apparaît à l'écran.

Attention : l'appareil de froid n'est pas coupé du réseau électrique lorsque vous l'éteignez.

Mise en marche et arrêt de l'appareil

En cas d'absence prolongée

En cas d'arrêt prolongé de l'appareil de froid, de la moisissure risque de se former si la porte de l'appareil reste fermée et si l'appareil n'a pas été nettoyé.

Nettoyez impérativement l'appareil de froid.

Si l'appareil de froid doit rester longtemps sans fonctionner, respectez les consignes suivantes :

- Désactivez l'appareil de froid.
- Faites dégivrer le compartiment de congélation.
- Débranchez la fiche secteur de l'appareil ou désactivez le(s) disjoncteur(s) de l'installation électrique.
- Videz le réservoir à eau pour le brumisateur puis mettez-le de côté après l'avoir nettoyé et séché.
- Nettoyez l'appareil de froid et laissez les portes de ce dernier ouvertes afin d'aérer suffisamment et éviter ainsi la formation de mauvaises odeurs.

Choisir la température optimale

Le réglage correct de la température est crucial pour la durée de conservation des denrées alimentaires. Lorsque la température baisse, les processus de croissance des microorganismes ralentissent. La nourriture ne se détériore pas aussi rapidement.

La température à l'intérieur de l'appareil augmente :

- selon la fréquence et la durée d'ouverture de la porte
- en fonction de la quantité d'aliments conservés
- avec la chaleur des produits venant d'être entreposés
- en fonction de la température ambiante de la pièce où est installé l'appareil. L'appareil de froid est prévu pour une classe climatique précise (plage de température ambiante) dont il faut respecter les limites.

... dans la zone de réfrigération et dans la zone PerfectFresh Active

Nous recommandons une température de **4 °C** dans la zone de réfrigération.

Dans la zone PerfectFresh Active, la température est réglée automatiquement; elle est située entre **0 et 3 °C**.

Répartition automatique de la température (DynaCool)

L'appareil enclenche automatiquement le ventilateur lorsque la réfrigération de la zone de réfrigération se met en route. Le froid est ainsi réparti uniformément et les aliments stockés sont refroidis à une température homogène.

... dans le compartiment de congélation

Une température de **-18 °C** est nécessaire pour congeler des aliments frais. Cela permet de prolonger la durée de conservation des aliments et de préserver une qualité optimale.

Dès que la température dépasse **-10 °C**, la dégradation par les micro-organismes commence et les aliments se conservent moins longtemps. C'est pourquoi vous ne devez recongeler les aliments entièrement ou partiellement décongelés que lorsqu'ils ont été cuisis (cuits ou rôtis). La plupart des micro-organismes sont détruits par les températures élevées.

Choisir la température optimale

Affichage de la température

En mode de fonctionnement normal, l'écran affiche la **température moyenne effective de la zone de réfrigération** régnant dans l'appareil à ce moment-là.

En fonction de la température ambiante et du réglage, l'appareil peut mettre plusieurs heures pour atteindre les températures souhaitées et les afficher de manière permanente.

Régler la température

- Effleurez à l'écran l'affichage de température.
- Faites glisser votre doigt vers la droite ou la gauche jusqu'à ce que la température souhaitée s'affiche au milieu.
- Touchez la température souhaitée pour valider.

L'affichage de la température revient à la température réelle qui prévaut actuellement dans l'appareil de froid.

Possibilités de réglage

- Zone de réfrigération : de 2 à 9 °C

Plus la température dans la zone de réfrigération est élevée ou basse, plus elle est élevée ou basse dans le compartiment de congélation.

Veillez noter que les températures dans le compartiment congélateur peuvent fluctuer avec une faible quantité de chargement. Des températures supérieures à -18 °C peuvent être atteintes dans certaines circonstances.

Modifier légèrement le niveau de température du compartiment de congélation

Si vous souhaitez augmenter ou baisser la température pour stocker des aliments frais par exemple, vous pouvez la modifier progressivement par paliers.

Le réglage d'usine du niveau de température est 5.

- Appuyez sur .
- Faites glisser votre doigt vers la droite ou la gauche jusqu'à ce que ******** s'affiche au milieu.
- Appuyez sur ********.
- Faites glisser votre doigt vers la droite ou la gauche jusqu'à ce que le réglage souhaité s'affiche au milieu.
- Niveaux 1 à 4 = température la plus basse
- Niveaux 6 à 9 = température la plus haute
- Touchez le réglage souhaité pour valider.

 Risque sanitaire en raison de consommation d'aliments impropres à la consommation.

En cas de réglage entre les niveaux 6 et 9, des températures supérieures à -18 °C peuvent être atteintes dans le compartiment de congélation dans certaines circonstances.

Une température de **-18 °C** est nécessaire pour congeler des aliments frais dans le compartiment de congélation.



Une température plus élevée dans le compartiment de congélation réduit également la durée de conservation des aliments.

Choisir la température optimale

Modification du niveau de température dans la zone PerfectFresh Active

Dans la zone PerfectFresh Active, la température se régule automatiquement entre 0 et 3 °C.

Si vous souhaitez augmenter ou baisser la température pour stocker du poisson par exemple, vous pouvez la modifier légèrement par paliers.

- Appuyez sur .
- Faites glisser votre doigt vers la droite ou la gauche jusqu'à ce que  s'affiche au milieu.
- Appuyez sur .
- Faites glisser votre doigt vers la droite ou la gauche jusqu'à ce que le réglage souhaité (1 : température la plus faible, 9 : température la plus élevée) s'affiche au milieu.
- Touchez le réglage souhaité pour valider.

Le réglage d'usine du niveau de température est 5.

Pour un réglage du niveau 1 au niveau 4, la température peut dans certains cas descendre en dessous de 0 °C. Les aliments peuvent congeler. Vérifiez les réglages de température.

Si vous avez modifié le réglage de température :

- Vérifiez l'affichage de température au bout de quelques heures. Ce n'est que passé ce délai que la température réelle s'est effectivement établie.
 - après environ 6 heures avec un appareil de froid peu rempli
 - au bout de 24 heures avec un appareil rempli
- Si la température est trop élevée ou trop basse après ce délai :
- Réglez à nouveau la température.

Utilisation de SuperFroid

SuperFroid ❄️

Lorsque la fonction SuperFroid ❄️ est activée, la **zone de réfrigération** et le **compartiment de congélation** atteignent très rapidement la valeur la plus froide (en fonction de la température ambiante). L'appareil de froid fonctionne à la puissance frigorifique maximale et la température baisse. Sélectionnez cette fonction si vous souhaitez refroidir de grandes quantités d'aliments ou de boissons qui viennent d'être entreposés ou avant de congeler des produits frais. Vos aliments congèleront rapidement et conserveront ainsi leur valeur nutritive, leur teneur en vitamines, leur aspect naturel et leur saveur.

Lorsque la fonction SuperFroid ❄️ est activée, il peut y avoir une augmentation du bruit de l'appareil.

La fonction SuperFroid ❄️ doit être activée **trois heures avant le chargement** des aliments ou des boissons.

La fonction SuperFroid ❄️ se désactive automatiquement au bout de 12 heures environ. L'appareil de froid repasse à la puissance frigorifique normale.

Conseil : Pour économiser de l'énergie, vous pouvez désactiver vous-même la fonction SuperFroid ❄️ dès que les aliments ou les boissons sont suffisamment froids.

Activer et désactiver la fonction SuperFroid ❄️

- Effleurez l'affichage de la température pour la zone de réfrigération.
- Pour activer et désactiver la fonction SuperFroid, appuyez sur la touche ❄️.

Lorsque la fonction SuperFroid est **activée**, ❄️ s'allume en orange.

- Quittez ce niveau de réglage en appuyant sur l'affichage de température.

Explications relatives aux différents réglages



Dans ce qui suit, seuls les paramètres qui nécessitent des explications supplémentaires sont décrits.



En mode de réglage , l'alarme de la porte ou un autre message d'avertissement sont automatiquement bloqués.



Mode Party

La fonction Mode Party  est recommandée lorsque vous souhaitez refroidir rapidement de grandes quantités d'aliments ou de boissons qui viennent d'être entreposés.

Conseil : Activez la fonction Mode Party  env. 4 heures avant le chargement des aliments et boissons.



Lorsque le mode Party  est activé, la fonction SuperFroid  est automatiquement activée.

Le mode Party  ne peut pas être activé si le mode Holiday  est activé.

La fonction Mode Party  se désactive automatiquement au bout de 24 heures environ. Mais vous pouvez désactiver la fonction Mode Party  à tout moment de façon anticipée.

Mode Holiday

La fonction mode Holiday  est recommandée si vous ne voulez pas complètement désactiver la zone de réfrigération, par ex. pendant les congés, et que vous n'avez pas besoin d'une puissance élevée de réfrigération.

Un mode Holiday  activé s'affiche à l'écran d'accueil. Il peut être désactivé via l'écran d'accueil ainsi que via le mode de Réglages .

La zone de réfrigération est réglée à une température de 15 °C, en réglant automatiquement la température de la zone PerfectFresh Active entre 9 °C et 12 °C. Ces réglages permettent d'obtenir un fonctionnement économique en énergie.

À cette température moyenne de la zone de réfrigération, les aliments non périssables peuvent encore rester un certain temps dans l'appareil de froid. La consommation d'énergie est plus faible qu'en mode normal.

De plus, cela n'entraîne pas la formation d'odeurs ou de moisissures, comme c'est le cas lorsque la zone de réfrigération est désactivée et que la porte de l'appareil est fermée.

Procéder à d'autres réglages

 Risque sanitaire en raison de consommation d'aliments impropres à la consommation.



Si la température se trouve durablement au-dessus de 4 °C, cela risque d'altérer la durée de conservation et la qualité des aliments dans la zone de réfrigération.

N'activez le mode Holiday  que ponctuellement, sur une période relativement courte.

Pendant cette période, ne stockez pas d'aliments sensibles à la chaleur et facilement périssables comme les fruits, les légumes, le poisson, la viande et les produits laitiers.

Activer la fonction de verrouillage /

La fonction de verrouillage activée protège contre l'arrêt involontaire de l'appareil de froid et contre les réglages involontaires effectués par des personnes non autorisées, par exemple des enfants.

- Appuyez sur .
- Faites glisser votre doigt vers la droite ou la gauche jusqu'à ce que  s'affiche au milieu.
- Appuyez sur .

Lorsque la fonction de verrouillage est activée,  s'allume en orange.

- Fermez la porte de l'appareil. Ce n'est qu'alors que la fonction de verrouillage  est active.

Désactiver brièvement la fonction de verrouillage /

Si, par exemple, vous souhaitez régler la température, vous pouvez désactiver la fonction de verrouillage pendant une courte période :





- Effleurez l'affichage de température.
- Appuyez sur  pendant env. six secondes.

L'écran bascule sur le réglage de la température.

- Procédez à présent aux réglages souhaités.

En fermant la porte de l'appareil, vous réactivez la fonction de verrouillage .

Désactiver entièrement la fonction de verrouillage /

- Appuyez sur .
- Appuyez sur  pendant env. six secondes.
- Faites glisser votre doigt vers la droite ou la gauche jusqu'à ce que  s'affiche au milieu.
- Appuyez sur .

Lorsque la fonction de verrouillage est désactivée,  s'allume.

Procéder à d'autres réglages

Mode Shabbat

Cet appareil de froid dispose du mode Shabbat pour respecter les traditions religieuses.

Lorsque le mode Shabbat  est activé, cela est affiché sur l'écran d'accueil.

L'écran s'éteint au bout de trois secondes.

Lorsque le mode Shabbat  est activé, vous ne pouvez pas effectuer de réglage sur votre appareil de froid.

La signalisation sonore et visuelle étant désactivée, vous devez contrôler que la porte est bien fermée.

Le mode Shabbat  se désactive automatiquement au bout de 80 heures environ.

Si le mode Shabbat  est activé, les éléments suivants seront désactivés :

- l'éclairage intérieur lorsque la porte de l'appareil est ouverte
- tous les signaux sonores et visuels
- l'affichage de la température
- une connexion Wi-Fi active

Toutes les autres fonctions ayant été activées auparavant restent activées.

 Risque sanitaire en raison de consommation d'aliments impropres à la consommation.

Si une panne de courant survient pendant le mode Shabbat , les aliments peuvent être exposés à des températures élevées pendant un certain temps. Par conséquent, la durée de conservation est réduite.

Si une coupure de courant survient en mode Shabbat , contrôlez la qualité des aliments.

Désactiver le mode Shabbat

- Appuyez sur l'écran noir.

L'écran affiche .

- Appuyez sur .

 s'allume en orange.

- Effleurez de nouveau le symbole .

Si le mode Shabbat est désactivé, le symbole  s'allume en blanc.

Informations sur le Mode Shabbat



Ce produit est certifié par Star-K, un institut international de certification Kashé.

Ici, vous pouvez consulter la version du certificat Star-K.

Procéder à d'autres réglages

Modifier le délai jusqu'au déclenchement de l'alarme de porte

Vous pouvez régler la vitesse à laquelle l'alarme de la porte doit retentir après l'ouverture de la porte d'un appareil.

- Appuyez sur .
- Faites glisser votre doigt vers la droite ou la gauche jusqu'à ce que  s'affiche au milieu.
- Appuyez sur .
- Faites glisser vers la gauche ou vers la droite jusqu'à ce que la durée souhaitée soit comprise entre 30 secondes et trois minutes : 30 secondes s'affichent au milieu.
- Touchez le réglage souhaité pour valider.

Miele@home

Votre appareil de froid est équipé d'un module Wi-Fi intégré.

Dans les réglages d'usine, la mise en réseau est désactivée.

Pour utiliser cette fonctionnalité, il vous faut :

- un réseau Wi-Fi
- l'App Miele
- un compte utilisateur Miele Vous pouvez créer votre compte utilisateur via l'App Miele.

L'App Miele vous guide lors de la connexion entre l'appareil et le réseau Wi-Fi local.

Une fois l'appareil connecté au réseau Wi-Fi, vous pouvez par exemple procéder aux actions suivantes avec l'App :

- obtenir des informations sur le statut de votre appareil
- modifier les réglages de votre appareil de froid

En connectant l'appareil de froid à votre réseau Wi-Fi, la consommation d'énergie augmente, même si l'appareil est arrêté.

Assurez-vous que le signal de votre réseau Wi-Fi est suffisamment fort sur le lieu d'installation de votre appareil.

Disponibilité de la connexion Wi-Fi

La connexion Wi-Fi partage une plage de fréquence avec d'autres appareils (par ex. micro-ondes, jouets télécommandés). Cela peut entraîner des problèmes de connexion temporaires ou complets. Une disponibilité constante des fonctions proposées ne peut donc pas être garantie.

Disponibilité Miele@home

L'utilisation de l'App Miele dépend de la disponibilité du service Miele@home de votre pays.

Le service de Miele@home n'est pas disponible dans tous les pays.

Vous trouverez plus d'informations sur la disponibilité de ce service sur notre page Internet www.miele.com.

Application Miele

Vous pouvez télécharger gratuitement l'application Miele depuis l'Apple App Store® ou depuis Google Play Store™.



Installer pour la première fois Miele@home

- Appuyez sur .
- Faites glisser votre doigt vers la droite ou la gauche jusqu'à ce que @ s'affiche au milieu.
- Appuyez sur @.
- Appuyez sur la méthode de connexion que vous souhaitez (APP ou WPS).





Une fois la connexion réussie,  apparaît sur l'écran d'accueil.

Si la connexion n'a pas pu être établie,  apparaît à l'écran.



- Dans ce cas, redémarrez le processus.

Procéder à d'autres réglages

Activer ou désactiver la connexion Wi-Fi





- Appuyez sur .
- Faites glisser votre doigt vers la droite ou la gauche jusqu'à ce que  s'affiche au milieu.
- Appuyez sur .
- Pour désactiver la connexion Wi-Fi, appuyez sur .

L'écran affiche : .

- Pour réactiver la connexion Wi-Fi, appuyez sur .
- Pour quitter le niveau du menu, appuyez sur .

Si la connexion Wi-Fi est activée,  s'allume sur l'écran d'accueil.

Réinitialiser la configuration du réseau

- Appuyez sur .
- Faites glisser votre doigt vers la droite ou la gauche jusqu'à ce que  s'affiche au milieu.
- Appuyez sur .
- Faites glisser votre doigt vers la droite, jusqu'à ce que  s'affiche au milieu.
- Appuyez sur .
- Appuyez sur OK.



Tous les réglages effectués et les valeurs saisies pour Miele@home sont réinitialisés.

La connexion Wi-Fi a été désactivée,  s'éteint sur l'écran d'accueil.

Réinitialisez la configuration du réseau si vous éliminez votre appareil de froid, si vous le vendez ou si vous mettez un appareil d'occasion en service. Toutes les données personnelles seront effacées de l'appareil de froid. Par ailleurs, un précédent propriétaire ne pourra plus accéder à l'appareil.

Modifier le volume des signaux d'avertissement et sonores /



Vous pouvez modifier le volume des signaux d'avertissement et sonores (par ex. pour une alarme de porte ou un message d'erreur). Vous pouvez également désactiver les signaux d'avertissement et sonores si vous vous sentez perturbé.

- Appuyez sur .
- Faites glisser votre doigt vers la droite ou la gauche jusqu'à ce que  s'affiche au milieu.
- Appuyez sur .
- Sélectionnez le volume souhaité en balayant vers la gauche ou la droite sur la barre de segments.
- Confirmez le volume souhaité en appuyant sur la barre de segment.

Lorsque les signaux d'avertissement et sonores sont désactivés,  apparaît.

Modifier la luminosité de l'écran

Vous pouvez régler la luminosité de l'écran pour l'adapter aux conditions d'éclairage de votre environnement.

- Appuyez sur .
- Faites glisser votre doigt vers la droite ou la gauche jusqu'à ce que  s'affiche au milieu.





Procéder à d'autres réglages

- Appuyez sur ☀.
- Sélectionnez le niveau de luminosité souhaité en balayant vers la gauche ou la droite sur la barre de segments.
- Confirmez le niveau de luminosité souhaité en appuyant sur la barre de segment.

Désactiver le mode Expo

Le mode Expo  permet aux revendeurs de présenter l'appareil de froid sans activer la production de froid. Ce réglage n'a aucune utilité pour les particuliers.





Si le mode Expo a été activé à l'usine,  s'affiche à l'écran d'accueil.

- Appuyez sur .
- Appuyez sur .
- Faites glisser votre doigt vers la droite ou la gauche jusqu'à ce que  s'affiche au milieu.
- Appuyez sur .

Après l'arrêt du mode Expo , l'appareil de froid s'arrête et doit être remis en marche.

Réinitialiser les réglages d'usine

Tous les réglages de l'appareil de froid sont remis aux réglages d'usine (pour les réglages, voir le chapitre "Description de l'appareil").

- Appuyez sur .
 - Faites glisser votre doigt vers la droite ou la gauche jusqu'à ce que  s'affiche au milieu.
 - Appuyez sur .
- L'écran affiche : .
- Effleurez OK.

L'appareil de froid s'arrête et doit être remis en marche.

Informations



Les données de l'appareil (référence du modèle et numéro de fabrication) s'affichent à l'écran.

Conservez ces données d'appareil :

- pour l'intégration de l'appareil de froid dans votre réseau Wi-Fi (voir chapitre "Autres réglages", paragraphe "Miele@home") (selon modèle) ;
- pour signaler une anomalie au service après-vente Miele (voir chapitre "Service après-vente Miele") ;
- pour la consultation d'informations auprès de la base de données EPREL (voir chapitre "Service après-vente").

Procéder à d'autres réglages

Témoin de remplacement du filtre anti-odeur



Après avoir utilisé un filtre anti-odeurs à charbon actif (accessoire en option), le témoin de remplacement de filtre  doit d'abord être activé dans le mode réglages .

Le témoin de remplacement de filtre  sur l'écran de démarrage vous rappelle env. tous les six mois que le filtre doit être remplacé (voir chapitre "Nettoyage et entretien", section "remplacer le(s) filtre(s) à charbon actif(s)").

Mode Nettoyage

Le mode Nettoyage  facilite le nettoyage de la zone de réfrigération (voir chapitre "Nettoyage et entretien"). L'éclairage intérieur reste allumé bien que la zone de réfrigération soit éteinte. Les signaux visuel et sonore sont également désactivés.

Un mode Nettoyage activé  s'affiche à l'écran d'accueil.

Une fois le nettoyage effectué, le mode Nettoyage  doit être désactivé. Si la porte de l'appareil reste fermée plus de dix minutes, le mode Nettoyage  se désactive automatiquement.

 Risque sanitaire en raison de consommation d'aliments impropres à la consommation.

Si la température est remontée au-dessus du seuil des -18 °C pendant une durée prolongée, vos produits surgelés peuvent commencer à décongeler. Par conséquent, la durée de conservation est réduite.

Vérifiez que vos produits surgelés n'ont pas commencé à décongeler. Dans ce cas, consommez-les au plus vite ou faites-les cuire ou rôtir avant de les recongeler.

L'appareil de froid est équipé d'une alarme de porte afin d'éviter une déperdition énergétique lorsque la porte est ouverte et pour protéger les aliments stockés des effets de la chaleur.

Si la porte de l'appareil reste ouverte de manière prolongée,  s'affichera en jaune dans l'affichage de température correspondant. De plus, un signal sonore d'avertissement retentit et l'éclairage intérieur s'allume par clignotements.

Le délai jusqu'à l'activation de l'alarme de porte peut être modifié (voir chapitre "Autres réglages").

Le signal sonore d'avertissement de l'alarme de porte peut être désactivé (voir chapitre "Autres réglages").

Dès que la porte de l'appareil est refermée, le signal sonore s'arrête et  s'éteint à l'écran.

Arrêt prématuré de l'alarme de porte

■ Effleurez  à l'écran.

Le signal sonore d'avertissement s'arrête, le symbole  s'éteint et l'éclairage intérieur s'allume à nouveau de manière constante.

Si la porte de l'appareil n'est pas fermée, l'alarme de porte se répète après environ une minute.

Entreposer les aliments dans la zone de réfrigération

 Risque d'explosion provoquée par des mélanges gazeux inflammables. Certains mélanges gazeux inflammables risquent de prendre feu au contact de composants électriques. N'entreposez aucun produit explosif ni aucun produit contenant un gaz propulseur (par ex. une bombe aérosol) dans l'appareil de froid. Les bombes aérosol correspondantes sont reconnaissables par les indications de contenu imprimées ou un symbole de flamme. Des gaz qui peuvent s'échapper risquent de s'enflammer en raison des composants électriques.

 Risque de dommages à cause des aliments contenant de la graisse ou de l'huile. Si vous entreposez des aliments contenant de la graisse ou de l'huile dans la contreporte, des fissures risquent d'apparaître dans le plastique, qui peut casser. Veillez à ce que la graisse ou l'huile ne fuient pas sur les pièces en plastique de l'appareil.

Si la circulation de l'air ne suffit pas, le refroidissement diminue et la consommation d'énergie augmente. Veillez à ne pas stocker les aliments de façon trop compacte afin de garantir une bonne circulation de l'air. N'obstruez pas le ventilateur sur la paroi arrière.

Différentes zones de froid

La circulation naturelle de l'air crée des différences de température dans la zone de réfrigération.

L'air froid, plus lourd, descend dans la partie basse de la zone de réfrigération. Servez-vous des différentes zones de froid quand vous rangez vos aliments dans l'appareil !

Il s'agit d'un appareil de froid avec refroidissement dynamique automatique, où une température uniforme est établie lorsque le ventilateur fonctionne. Les différentes zones froides sont donc moins prononcées.

Zone la moins froide

La zone la moins froide du réfrigérateur se trouve tout en haut, au niveau de la porte de l'appareil. Utilisez cette zone, par exemple pour conserver votre beurre et l'étaler plus facilement ou votre fromage afin d'en préserver les arômes.

Entreposer les aliments dans la zone de réfrigération

Zone la plus froide

La zone la plus froide de la zone de réfrigération se trouve juste au-dessus de la tablette d'isolation de la zone

PerfectFresh Active et contre la paroi du fond. Cependant, la température est encore plus basse dans les compartiments de la zone PerfectFresh Active.

Une température de réfrigération de 4 °C et une hygiène adaptée retardent la prolifération de bactéries, comme la salmonelle et la listeria qui peuvent provoquer de graves intoxications alimentaires.

Il faut donc utiliser ces zones de la zone de réfrigération ainsi que les compartiments de la zone PerfectFresh Active pour tous les aliments fragiles qui se dégradent rapidement, à savoir :

- le poisson, la viande et la volaille ;
- les saucisses et les plats cuisinés ;
- les plats/pâtisseries aux œufs ou à la crème ;
- la pâte fraîche, les pâtes à gâteau, à pizza ou à quiche ;
- les fromages au lait cru et autres produits à base de lait cru ;
- les houmous, tartinades de légumes, substituts de fromage frais végétaux ;
- les légumes sous cellophane et
- d'autres aliments frais (dont la date de péremption est conditionnée par une température de stockage inférieure à 4 °C).

Non approprié pour la zone de réfrigération

Certains aliments ne peuvent pas être stockés à des températures inférieures à 5 °C car ils sont sensibles au froid.

Parmi ces aliments, on compte notamment les :

- ananas, avocats, bananes, grenades, mangues, melons, papayes, fruits de la passion, agrumes (tels que les citrons, les oranges, les mandarines et les pamplemousses)
- fruits pas assez mûrs
- aubergines, concombres, pommes de terre, poivrons, tomates, courgettes
- fromages à pâte dure (tels que le parmesan ou le fromage de montagne)

Conseils pour l'achat d'aliments

La condition préalable à une longue conservation réside dans la fraîcheur des aliments que vous achetez.

Vérifiez toujours la date limite de consommation ainsi que la température de conservation appropriée.

Autant que faire se peut, ne brisez pas la chaîne du froid. Par exemple ne laissez pas vos courses trop longtemps dans une voiture.

Entreposer les aliments dans la zone de réfrigération

Bien entreposer ses aliments

Laisser les aliments dans leur emballage ou les couvrir soigneusement (exceptions dans la zone PerfectFresh Active). Cela permet d'éviter que les aliments n'absorbent des odeurs d'autres aliments, qu'ils ne dessèchent et qu'ils ne transmettent des germes. Ces mesures valent particulièrement pour la conservation de produits d'origine animale. Veiller tout particulièrement à ce que les aliments crus tels que la viande et le poisson ne soient pas en contact avec d'autres denrées alimentaires.

En réglant correctement la température de votre appareil et en respectant une hygiène convenable, il est possible d'allonger considérablement la durée de conservation des aliments. On évite ainsi le gaspillage alimentaire.



Conserver des aliments dans la zone PerfectFresh Active

Zone PerfectFresh Active

La zone PerfectFresh Active répond aux exigences d'un compartiment frigorifique selon la norme DIN EN 62552:2020.

La zone PerfectFresh Active réunit les conditions optimales pour stocker fruits, légumes, poissons, viandes et produits laitiers. Les aliments restent frais plus longtemps et les vitamines et le goût sont conservés.

Dans la zone PerfectFresh Active, la température est réglée automatiquement ; elle est située entre 0 et 3 °C. Ces températures inférieures aux températures habituelles des zones de réfrigération offrent néanmoins des conditions idéales aux aliments peu sensibles au froid.

Par ailleurs, il est possible de régler le taux d'humidité de la zone PerfectFresh Active afin de l'adapter au mieux aux aliments conservés. Lorsque le brumisateur  est allumé, les fruits et légumes stockés sont brumisés avec de la vapeur d'eau. Le brumisateur  se met en marche toutes les 90 minutes environ et à chaque fois que la porte est ouverte. Un taux d'humidité élevé permet de conserver l'humidité des aliments et ainsi éviter qu'ils ne dessèchent trop rapidement.

Rappelez-vous que plus les aliments sont frais au moment de leur achat, mieux ils se conserveront !

Sortez les aliments de la zone PerfectFresh Active env. 30 à 60 minutes avant leur consommation. Leur arôme et leur goût ne se déploieront pleinement qu'à température ambiante.

Compartiment humide

 |     |   

Dans le **compartiment humide** règne une température entre 0 et 3 °C, sans augmentation du taux d'humidité δ ou avec augmentation du taux d'humidité $\delta\delta$ selon la position du couvercle du compartiment.

Taux d'humidité faible δ

Avec ce réglage δ , le compartiment humide devient un compartiment sec (voir section "Compartiment sec").

Taux d'humidité élevé $\delta\delta$

Ce réglage du compartiment humide convient à la conservation des fruits et légumes.

Si le taux d'humidité est élevé dans le compartiment humide, il se peut que de la condensation se forme.

Si vous estimez qu'il y a eu trop de condensation et que les aliments sont affectés, agissez comme suit :



Essayez l'eau condensée avec un chiffon sec.

Ouvrez le couvercle du compartiment en sélectionnant la position "taux d'humidité non élevé δ ".



Éteignez le brumisateur .

Conserver des aliments dans la zone PerfectFresh Active

Sélectionner un taux d'humidité élevé

Le brumisateurs  doit être allumé à ce réglage .

Lorsque le brumisateurs  est activé, la consommation d'énergie augmente légèrement. En outre, il peut y avoir une augmentation du bruit des appareils.

- Appuyez sur .
- Faites glisser votre doigt vers la droite ou la gauche jusqu'à ce que  s'affiche au milieu.
- Appuyez sur .
- Faites glisser vers la gauche jusqu'à ce que l'intensité souhaitée du brumisateurs (1 : faible humidification ; 3 : humidification maximale) s'affiche au centre.
- Touchez le réglage souhaité pour valider.

Le symbole  s'allume en orange.

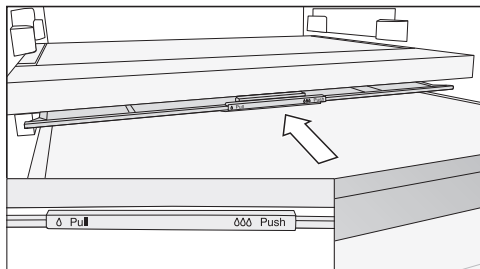

- Ouvrez le tiroir du compartiment humide.







- Poussez le couvercle du compartiment vers l'arrière jusqu'en butée.

Le couvercle est fermé et l'humidité de l'air reste dans le compartiment .

Sélectionner un taux d'humidité faible

Le brumisateurs  doit être désactivé avec ce réglage .

- Appuyez sur .
- Faites glisser votre doigt vers la droite ou la gauche jusqu'à ce que  s'affiche au milieu.
- Appuyez sur .
- Faites glisser vers la droite et appuyez sur .

Le symbole  s'allume en blanc.

- Ouvrez le tiroir du compartiment humide.

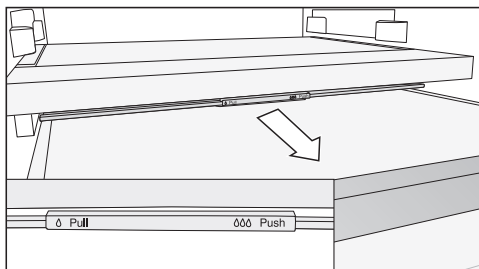

- Tirez le couvercle du compartiment vers l'avant jusqu'en butée.

Le couvercle est ouvert et l'humidité de l'air diminue .

Si les aliments dépassent le bord du tiroir, il est possible de modifier la position du couvercle du compartiment lors de l'insertion du tiroir et ainsi de le fermer.

Lorsque vous remplissez le tiroir, veillez à ce que les aliments ne heurtent pas le couvercle du compartiment par le bas.

Conserver des aliments dans la zone PerfectFresh Active

Brumisateur (Humidifier)

Lorsque le brumisateur  est activé, les fruits et légumes stockés dans le compartiment humide sont vaporisés avec de l'eau chaque fois que la porte est ouverte et environ toutes les 90 minutes. La vapeur d'eau apporte une humidité supplémentaire dans le compartiment humide.

Le brumisateur et le réservoir d'eau associé sont situés dans la tablette d'isolation entre la zone de réfrigération et la zone PerfectFresh Active.

Avant d'activer le brumisateur (voir chapitre "Autres réglages"), notez ce qui suit :

- Le réservoir d'eau est nettoyé, rempli d'eau et correctement inséré.
- Le couvercle du compartiment humide est fermé (réglage )

Le réservoir d'eau rempli dure environ quatre mois.

Le réservoir d'eau ne doit être rempli que lorsque le brumisateur ne produit plus de vapeur d'eau.

 Risque d'endommagement en cas de remplissage inapproprié.

Les liquides contenant du sucre peuvent rendre le brumisateur inutilisable.

Remplissez le réservoir d'eau avec de l'eau potable fraîche uniquement.

 Risques pour la santé liés à une eau insalubre.

L'utilisation d'eau contaminée peut entraîner un empoisonnement.

Remplissez le réservoir d'eau avec de l'eau potable fraîche uniquement.

 Risque sanitaire en raison de la prolifération de germes dans l'eau. Avec le temps, l'eau qui stagne dans le réservoir d'eau favorise la prolifération de germes et peut nuire à votre santé.

Nettoyez le réservoir d'eau pour le brumisateur et remplissez le réservoir d'eau avec de l'eau potable fraîche si votre appareil ou votre zone de réfrigération ont été arrêtés pendant une période prolongée (plus de deux jours) ou si le brumisateur a été arrêté pendant une période prolongée (plus de deux jours).

Nettoyez le réservoir d'eau pour le brumisateur et remplissez le réservoir d'eau avec de l'eau potable fraîche si le mode Holiday (vacances)  a été activé pendant une période plus longue (plus de deux semaines).

Conserver des aliments dans la zone PerfectFresh Active

Remplir le réservoir d'eau pour le brumisateur

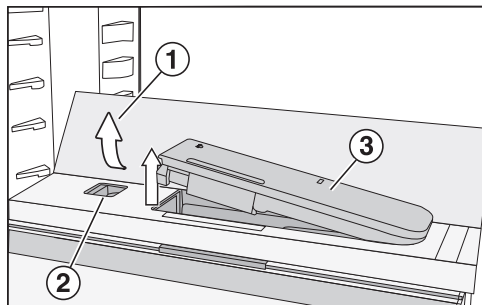

- Appuyez sur les coins arrière extérieurs de tablette en verre ①.

La tablette en verre se replie sur le devant.

- Soulevez la tablette en verre et repliez-le.

La tablette en verre tient debout.

- Appuyez sur le curseur ② à gauche.

Le réservoir d'eau ③ sort de ce renfoncement.

- Enlevez le réservoir d'eau et remplissez-le jusqu'à la marque de l'eau potable.

- Remettez le réservoir d'eau en place.

- Repliez la tablette en verre ① vers le bas.

Compartiment sec



Dans le **compartiment sec**, il règne une température de 0 à 3 °C sans augmentation du taux d'humidité 0.

Le compartiment sec convient particulièrement aux aliments fragiles :

- le poisson frais, les coquillages et les crustacés,
- la viande, la volaille, la charcuterie,
- les salades composées,
- les produits laitiers comme le lait, les yaourts, les fromages, la crème fraîche, le fromage blanc, etc.,
- les produits végétaux comme le tofu, les boissons à l'avoine, le houmous, les légumes à tartiner, les substituts de viande et de fromage, etc.
- Vous pouvez également y stocker des aliments de toute sorte, tant qu'ils restent emballés.

Veillez noter que les aliments riches en protéines périssent plus rapidement.

Cela signifie que les crustacés se gâtent plus vite que le poisson et que le poisson se gâte plus vite que la viande.

Pour des raisons d'hygiène, ne conservez ces aliments qu'**emballés ou couverts**.

Conserver des aliments dans la zone PerfectFresh Active

Tenez compte des conseils qui suivent si vous n'êtes pas satisfait de l'état de vos aliments stockés (s'ils sont flétris au bout d'une courte durée de stockage) :

- N'entreposez que des aliments frais. Les conditions de stockage sont très importantes afin d'assurer la fraîcheur des aliments.
- Nettoyez la zone PerfectFresh Active avant d'y entreposer les aliments.
- Essuyez les aliments très humides avant de les entreposer au réfrigérateur.
- Ne conservez pas d'aliments sensibles au froid dans la zone PerfectFresh Active (voir chapitre "Conserver des aliments – zone de réfrigération", section "Non approprié pour la zone de réfrigération").
- Pour une conservation optimale des aliments, sélectionnez le bon compartiment PerfectFresh Active et réglez bien la position du couvercle du compartiment (taux d'humidité faible δ ou élevé $\delta\delta\delta$).
- L'humidité élevée contenue dans les aliments stockés peut suffire à produire un taux d'humidité élevé $\delta\delta\delta$ dans le compartiment humide, si les aliments ne sont pas emballés. Plus il y a de nourriture stockée dans le compartiment, plus l'humidité est élevée.
- Ne surchargez pas les compartiments.
- Si vous estimez lors du réglage $\delta\delta\delta$ qu'il y a eu trop de condensation et que les aliments sont affectés, agissez comme suit :
 - Essuyez l'eau condensée avec un chiffon sec.
 - Placez une grille ou un objet similaire à l'intérieur pour permettre à l'humidité excédentaire de s'écouler.
 - Ouvrez le couvercle du compartiment en sélectionnant la position "taux d'humidité non élevé δ " et éteignez le brumisateur .
- Si malgré le réglage $\delta\delta\delta$ le taux d'humidité est trop faible, emballez les aliments hermétiquement.
- Si vous trouvez que la température dans la zone PerfectFresh Active est encore trop élevée ou trop faible, essayez de la régler en modifiant légèrement la température de 1 à 2 °C. Si des cristaux de givre se forment au fond des compartiments de la zone PerfectFresh Active, augmentez aussitôt la température car le froid risque d'abîmer les aliments entreposés.
- Si le changement de température dans la zone de réfrigération n'est pas suffisant, modifiez la température dans la zone PerfectFresh Active (voir chapitre "Choix de la bonne température").

Congélation et stockage

Que se passe-t-il lors de la congélation de produits frais ?

 Risque sanitaire en raison de consommation d'aliments impropres à la consommation.

Si la température est remontée au-dessus du seuil des -18°C pendant une durée prolongée, vos produits surgelés peuvent commencer à décongeler. Par conséquent, la durée de conservation est réduite.

Vérifiez que vos produits surgelés n'ont pas commencé à décongeler. Dans ce cas, consommez-les au plus vite ou faites-les cuire ou rôtir avant de les recongeler.

Les produits frais doivent être congelés aussi rapidement que possible afin qu'ils conservent leur valeur nutritive, leur teneur en vitamines, leur aspect naturel et leur saveur.

Si les produits sont congelés rapidement, le liquide a moins de temps pour s'échapper des cellules et passer dans les cavités. Les cellules se contractent bien moins. Lors de la décongélation, la faible quantité de liquide qui est passée dans les cavités peut revenir dans les cellules, et la perte de jus est moindre. Ainsi, seule une petite flaque d'eau se forme.

Utiliser le compartiment de congélation

Utilisez le compartiment de congélation pour :

- conserver des aliments surgelés
- pour préparer des glaçons
- pour congeler de petites quantités d'aliments

Vous trouverez des informations sur la capacité de congélation maximale sur votre plaque signalétique.

La capacité de congélation indique en combien d'heures et quelle quantité de nourriture peut être congelée à cœur.

Stocker des produits surgelés

Pour conserver des produits surgelés vendus dans le commerce, contrôlez lors de l'achat dans le magasin :

- que l'emballage ne présente aucun dommage
 - la date limite de conservation
 - La température intérieure du bahut de congélation du magasin doit être de -18°C ou inférieure.
- Transportez si possible les aliments congelés dans un sac isotherme et stockez-les rapidement dans l'appareil de réfrigération.

Congélation de produits frais

Avant le stockage

- Si vous devez congeler plus de 2 kg de produits frais, activez la fonction SuperFroid ❄ au moins 4 à 6 heures avant de ranger les aliments.

Les aliments déjà congelés disposeront ainsi d'une réserve de froid.

- Ne congelez que des produits frais et parfaitement sains !

Notez que certains aliments ne sont pas adaptés à la congélation. Il s'agit, par exemple, de légumes qui sont généralement consommés crus, comme la laitue ou les radis.

Conseil : Pour préserver la couleur, le goût, l'arôme et la vitamine C de vos légumes, blanchissez-les avant de les congeler. Pour ce faire, faites cuire vos légumes, portion par portion, à l'eau bouillante pendant 2-3 minutes. Retirez ensuite les légumes et refroidissez-les rapidement sous l'eau froide. Pour finir, égouttez les légumes.

Emballer les aliments à congeler

- Portionnez les aliments à congeler.

Conseil : Pour éviter les brûlures de congélation, choisissez un emballage approprié (comme les boîtes de congélation).

- Faites sortir l'air de l'emballage et fermez bien le sachet.
- Inscrivez le contenu et la date de congélation sur l'emballage.

Ranger les produits à congeler

Les aliments à congeler ne doivent pas entrer en contact avec des aliments déjà congelés afin d'éviter que ces derniers ne commencent à décongeler.

- Veillez à ce que les emballages soient bien secs pour éviter une congélation en bloc.
- Répartissez les aliments à congeler sur le fond du compartiment de congélation ou en contact avec les parois latérales afin que la congélation à cœur se fasse le plus rapidement possible.

Env. 24 heures après le stockage, le processus de congélation est terminé.

- Désactivez de nouveau la fonction SuperFroid ❄.

Congélation et stockage

Durée de conservation des aliments congelés

Groupe d'aliments-	Durée de conservation (mois)
Glace	2 à 6
Pain, pâtisseries	2 à 6
Fromage	2 à 4
Poisson gras	1 à 2
Poisson maigre	1 à 5
Saucisse, jambon	1 à 3
Gibier, porc	1 à 12
Volaille, bœuf	2 à 10
Légumes, fruits	6 à 18
Fines herbes	6 à 10

Les durées de conservation indiquées sont des valeurs références.

La durée de conservation indiquée sur l'emballage est décisive pour les produits congelés classiques.

Avec une température constante de la zone de congélation de -18°C et une hygiène appropriée, la durée maximale de stockage des aliments peut être utilisée et le gaspillage de nourriture est évité.

Rafrâchir rapidement les boissons

Si vous placez des bouteilles dans le congélateur pour les refroidir plus rapidement, enlevez-les **au bout d'une heure maximum** du congélateur, sinon elles risquent d'éclater.

Utiliser les accessoires

Préparer les glaçons

- Remplissez le bac à glaçons aux trois quarts avec de l'eau et posez-le sur le fond du compartiment de congélation.
- Pour décoller le bac à glaçons, utilisez un objet émoussé, comme le manche d'une cuillère.

Conseil : Les glaçons se décollent facilement du bac si vous placez ce dernier quelques secondes sous l'eau courante.

Zone de réfrigération et zone PerfectFresh Active

Le dégivrage de la zone de réfrigération et de la zone PerfectFresh Active est automatique.

L'eau de dégivrage s'écoule par un orifice le long d'un petit conduit jusqu'au système d'évaporation qui se trouve au dos de l'appareil de froid. La chaleur du compresseur fait automatiquement évaporer l'eau de condensation.

Pour ce faire, maintenez l'orifice et le conduit d'écoulement propres. L'eau de dégivrage doit toujours pouvoir s'écouler sans problème.

Dégivrer le compartiment de congélation

Le dégivrage du compartiment de congélation n'est pas automatique.

En fonctionnement normal, de la glace et du givre peuvent, à la longue, se former dans le compartiment de congélation, par ex. sur les parois intérieures. La quantité de givre et de glace accumulés dépend également des facteurs suivants :

- la porte de l'appareil a été ouverte trop souvent ou pendant une durée trop longue.
- de grandes quantités de produits viennent d'être congelées.
- le taux d'humidité de la pièce a augmenté.

l'épaisseur de la couche de glace a pour conséquence qu'on ne peut plus fermer la porte du compartiment de congélation hermétiquement. elle réduit en outre la puissance frigorifique, ce qui augmente la consommation d'énergie.

- Faites dégivrer le compartiment de congélation de temps à autre, au plus tard toutefois dès qu'une couche de glace d'environ 0,5 cm s'est formée par endroits.

Conseil : Pour procéder au dégivrage, profitez d'un moment où il y a peu ou pas de produits surgelés dans le compartiment de congélation ou lorsque le taux d'humidité de la pièce et la température ambiante sont faibles.

Dégivrage

 Risque de dommages en cas de décongélation incorrecte.

Lors du dégivrage, veillez à ne pas endommager le générateur de froid, ce qui rendrait l'appareil inutilisable.

Ne grattez pas les couches de givre et de glace. N'utilisez pas d'objets pointus ou coupants.

N'utilisez pas d'accessoires mécaniques ou d'autres moyens qui ne sont pas conseillés par le fabricant pour accélérer le dégivrage.

Veillez à éviter toute infiltration d'eau dans le meuble d'encastrement.

Préparer le dégivrage

- Activez env. quatre heures avant le dégivrage la fonction SuperFroid ❄.

Les aliments congelés emmagasineront une réserve de froid et se conserveront ainsi plus longtemps à température ambiante.

- Sortez les aliments du congélateur. Enroulez-les dans du papier journal ou couvrez-les.

Conseil : Vous pouvez également stocker les produits surgelés dans un sac isotherme.

- Conservez les produits surgelés dans un endroit frais jusqu'à ce que le compartiment de congélation soit de nouveau prêt à fonctionner.

Pour le dégivrage

Plus les surgelés sont stockés longtemps à température ambiante, plus leur durée de conservation est réduite.

Le dégivrage doit se faire rapidement.

- Désactivez de nouveau la fonction SuperFroid ❄ et l'appareil de froid.
- Débranchez la fiche secteur de l'appareil ou désactivez le(s) disjoncteur(s) de l'installation électrique.
- Laissez la porte du compartiment de congélation ouverte.

Conseil : Vous pouvez accélérer le dégivrage en installant dans la zone de congélation deux casseroles d'eau chaude (non bouillante) que vous poserez sur un dessous de plat. Le cas échéant, refermez la porte du compartiment congélation afin que la chaleur ne s'échappe pas.

- Enlevez les morceaux de glace qui se détachent.
- Épongez l'eau de dégivrage avec une éponge ou un torchon au fur et à mesure qu'elle s'écoule.

Après le dégivrage

- Nettoyez le compartiment de congélation et séchez-le.
- Rebranchez l'appareil de froid et allumez-le.
- Remettez les produits surgelés dans le compartiment de congélation lorsque la température est assez basse.

La plaque signalétique apposée à l'intérieur de l'appareil de froid ne doit pas être enlevée. Elle vous sera utile en cas de panne.

Veillez vous assurer que l'eau ne pénètre pas dans l'électronique ni dans l'éclairage.



Risque de dommages en cas de pénétration d'humidité.

La vapeur d'un nettoyeur vapeur peut endommager les plastiques et les composants électriques.

N'utilisez en aucun cas de nettoyeur vapeur pour nettoyer votre appareil de froid.

L'eau de rinçage ne doit pas s'écouler par l'orifice d'évacuation de l'eau de dégivrage.

Conseils concernant les détergents

A l'intérieur de l'appareil, n'utilisez que des produits de nettoyage et d'entretien qui ne présentent aucun risque pour les aliments.

Pour éviter d'endommager les surfaces, **ne les nettoyez pas** avec :





- des produits nettoyants à base de soude, d'ammoniaque, d'acide ou de chlorure
- des détergents anticalcaires
- des détergents abrasifs comme la poudre, la crème à récurer ou les pierres à nettoyer
- des détergents contenant des solvants
- des nettoyants inox
- des nettoyants pour lave-vaisselle
- des décapants pour four
- des nettoyants pour le verre
- des éponges abrasives ou des brosses dures comme des grattoirs
- des gommes détachantes
- des racloirs à lame aiguisée

Pour le nettoyage, nous vous conseillons d'utiliser une éponge propre avec de l'eau tiède additionnée d'un peu de produit vaisselle.

Nettoyage et entretien

Préparer l'appareil de froid au nettoyage

Conseil : Activez le mode Nettoyage . Le système de refroidissement de la zone de réfrigération est désactivé et l'éclairage intérieur reste allumé.

- Appuyez sur .
- Faites glisser votre doigt vers la droite ou la gauche jusqu'à ce que  s'affiche au milieu.
- Appuyez sur .
- Pour quitter ce niveau de réglage, appuyez sur .

Un mode Nettoyage activé  s'affiche à l'écran d'accueil.

- Sortez les aliments de l'appareil de froid et conservez-les dans un endroit frais.
- Pour procéder au nettoyage, retirez de l'appareil tous les accessoires pouvant l'être (voir section "Enlever, démonter et nettoyer les accessoires").
- Faites dégivrer le compartiment de congélation (voir chapitre "Dégivrage").

Nettoyer l'intérieur de l'appareil

Nettoyez l'appareil régulièrement, au moins une fois par mois, et le compartiment de congélation après chaque dégivrage.

Si les salissures ne sont pas nettoyées rapidement, elles peuvent s'incruster avec le temps.

Les surfaces sont susceptibles de se décolorer ou de s'altérer.

Il est préférable d'éliminer immédiatement les salissures.

- Nettoyez l'**intérieur** à l'aide d'une éponge propre, d'eau tiède et d'un peu de liquide vaisselle.
- Rincez ensuite à l'eau claire, puis séchez le tout avec un chiffon doux.
- Nettoyez le compartiment de congélation après chaque dégivrage.
- Nettoyez plus souvent l'orifice et le conduit d'écoulement avec un bâton ou similaire, afin que l'eau de dégivrage puisse toujours s'écouler librement.
- Pour assurer une ventilation suffisante de l'appareil de froid et éviter la formation d'odeurs, laissez l'appareil de froid ouvert pendant une courte période.

Nettoyer les accessoires à la main ou au lave-vaisselle

Les pièces suivantes doivent **uniquement** être lavées à la main :

- les bandeaux ou baguettes en inox
- le support à bouteilles modulable
- le balconnet avec réglage précis
- les adaptateurs pour la surface de rangement divisée
- les tablettes extractibles avec impressions
- la tablette avec porte-bouteilles
- tous les tiroirs et couvercles des compartiments (selon modèle)
- les pièces en plastique des tablettes extractibles avec fond pivotant (disponible en option)
- la boîte de tri

Les éléments suivants sont **adaptés au lave-vaisselle** :

 Risque de dommages dû aux températures élevées du lave-vaisselle.

Des éléments de l'appareil peuvent devenir inutilisables lors du nettoyage au lave-vaisselle à plus de 55 °C ; ils peuvent par ex. se déformer.

Pour les pièces lavables en machine, sélectionnez uniquement des programmes dont la température maximale est de 55 °C .

Les pièces en matière synthétique risquent, dans le lave-vaisselle, de se colorer au contact de colorants naturels contenus p. ex. dans les carottes, les tomates ou le ketchup. Ce phénomène de coloration n'affecte aucunement la qualité des pièces.

- le cale-bouteilles, le balconnet à œufs, le bac à glaçons
- les balconnets de contre-porte (sans bandeau en inox)
- les rails de guidage pour le balconnet de contreporte avec réglage précis
- les tablettes (sans baguettes ni impressions)
- les 2 parties du réservoir d'eau pour le brumisateur
- l'adaptateur pour la plaque de cuisson
- le support pour le filtre à charbon (disponible en accessoire en option)

Retirer et démonter les accessoires pour le nettoyage

Enlever le balconnet avec réglage précis

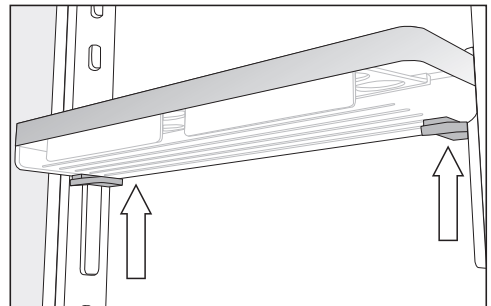

- Saisissez le balconnet à deux mains, appuyez sur les touches grises situées sous le balconnet des deux côtés

Nettoyage et entretien

tés et déplacez le balconnet vers le haut ou vers le bas des rails de guidage.

- Retirez la barre de guidage des systèmes de retenue.
- Après le nettoyage, placez la barre de guidage à la position souhaitée et placez la deuxième barre de guidage parallèlement à la première, du côté opposé.
- Remplacez le balconnet sur les rails de guidage par le haut.

Démonter un balconnet/rangement à bouteilles

Retirez les bandeaux en inox avant de laver les balconnets/rangements au lave-vaisselle.

Pour retirer le bandeau en inox, procédez comme suit :

- Placez le balconnet/rangement à bouteilles sur le plan de travail.

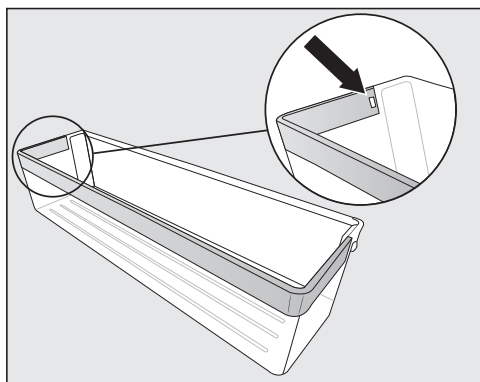

- Poussez l'ergot hors de la rainure. Le bandeau en inox se détache désormais entièrement du balconnet.

- Après avoir nettoyé le bandeau en inox, fixez-le à nouveau au casier porte-bouteilles ou au bord en procédant dans l'ordre inverse.

Démonter la tablette/tablette avec éclairage

⚠ Risque de dommages dû à un nettoyage incorrect.

Plonger la baguette en inox avec éclairage LED dans l'eau pour la nettoyer risque de l'endommager.

Nettoyez la baguette en inox avec éclairage LED avec un chiffon humide.

Retirez les baguettes en inox ou la baguette en inox avec éclairage LED avant de nettoyer les tablettes.

- Déposez la tablette avec la face supérieure dirigée vers le bas sur le plan de travail sur une surface douce (par exemple, un torchon).

⚠ Risque de dommages à cause de manipulation incorrecte.

Lors du retrait de la baguette inox avec éclairage LED, les contacts (plaques en métal) peuvent être endommagés.

Ces contacts sur l'angle avant gauche alimentent l'éclairage LED en électricité. Commencez toujours par retirer le côté où ne se trouvent pas les contacts.

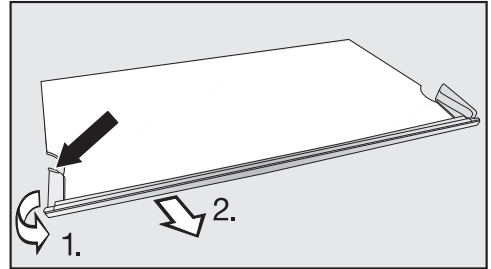

- Saisissez la bordure plastifiée à l'arrière gauche de la baguette en inox.
1. Retirez la bordure plastifiée de la tablette et
 2. retirez en même temps la baguette. Vous pouvez maintenant retirer le côté opposé.
- Remontez la baguette en inox sur la tablette après l'avoir nettoyée en reprenant les étapes du démontage à l'envers.

Démonter la clayette modulable

Avant de nettoyer la clayette, retirez la baguette de finition. Procédez pour ce faire de la manière suivante :

- Posez le plan de rangement sur une surface douce (par ex. un torchon) sur le plan de travail.
- Retirez la baguette en commençant d'un côté.
- Tirez les deux adaptateurs à gauche et à droite des supports.
- Insérez, après le nettoyage, les adaptateurs sur les supports gauche et droite à la hauteur de votre choix puis
- remettez la baguette de finition sur la clayette correspondante.

Nettoyage et entretien

Retirer les tiroirs de la zone de réfrigération

- Sortez le tiroir jusqu'à la butée.

Le tiroir est verrouillé dans la zone arrière par des pinces. Ce loquet doit être libéré avant d'être retiré.

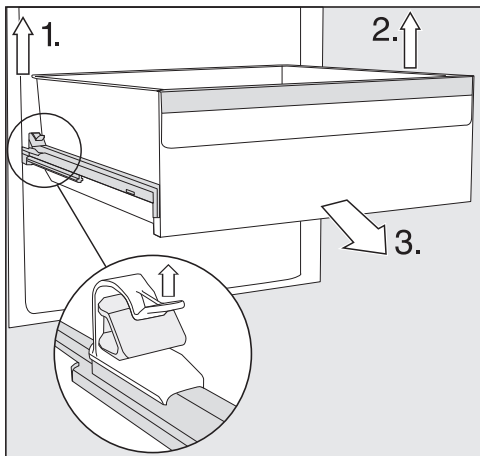

- 1. Soulevez la pince gauche et tirez simultanément le tiroir vers l'avant pour le dégager de son verrouillage.
- 2. Procédez de la même manière de l'autre côté.

Le tiroir n'est plus enclenché.

- 3. Tirez maintenant le tiroir avec force par l'avant.

Repoussez les rails de guidage. Vous éviterez ainsi de les endommager.

⚠ Risque de dommages dû à un nettoyage incorrect.

Les rails télescopiques contiennent une graisse spéciale qui peut disparaître lors du nettoyage, et par conséquent les abîmer.

Nettoyez les rails télescopiques avec un chiffon humide.

Insérer les tiroirs

- Posez le tiroir sur les rails de guidage entièrement rentrés.
- Glissez le tiroir dans l'appareil de froid avec force jusqu'à ce qu'il s'enclenche.

Retirer et démonter le réservoir d'eau pour le brumisateur

⚠ Risque sanitaire en raison de la prolifération de germes dans l'eau. Avec le temps, l'eau qui stagne dans le réservoir d'eau favorise la prolifération de germes et peut nuire à votre santé.

Nettoyez le réservoir d'eau pour le brumisateur et remplissez le réservoir d'eau avec de l'eau potable fraîche si votre appareil ou votre zone de réfrigération ont été arrêtés pendant une période prolongée (plus de deux jours) ou si le brumisateur a été arrêté pendant une période prolongée (plus de deux jours).

Nettoyez le réservoir d'eau pour le brumisateur et remplissez le réservoir d'eau avec de l'eau potable fraîche si le mode Holiday (vacances) ☀ a été activé pendant une période plus longue (plus de deux semaines).

- Appuyez sur le curseur ② à gauche.

Le réservoir d'eau ③ sort de ce renfoncement.

- Retirez le réservoir d'eau.

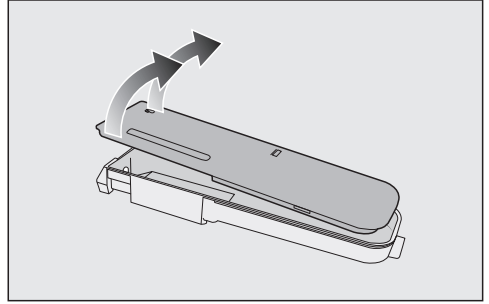

- Désassemblez le réservoir d'eau en 2 parties et nettoyez les pièces à la main ou au lave-vaisselle.

- Remettez le réservoir d'eau en place.

- Repliez la tablette en verre ① vers le bas.

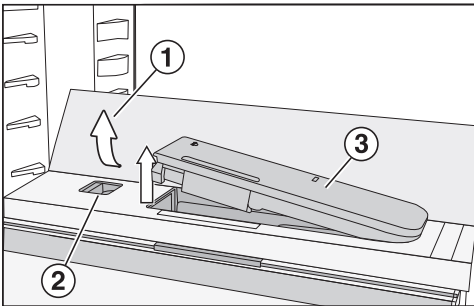

- Appuyez sur les coins arrière extérieurs de tablette en verre ①.

La tablette en verre se replie sur le devant.

- Soulevez la tablette en verre et repliez-le.

La tablette en verre tient debout.

Nettoyage et entretien

Retirer la tablette d'isolation avec le porte-bouteilles

- Retirez les tablettes en verre avant et arrière de la tablette d'isolation.

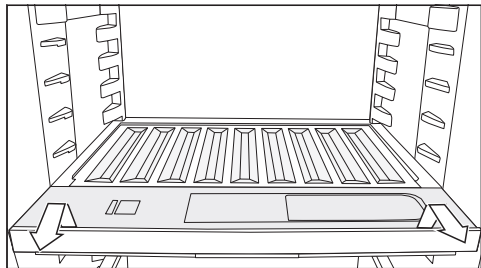

- Soulevez le porte-bouteilles vers l'avant et retirez-la.
- Après le nettoyage, remplacez le porte-bouteilles jusqu'à la butée et poussez-la vers le bas.
- Remplacez les clayettes en verre sur la tablette d'isolation.

Retirer le couvercle

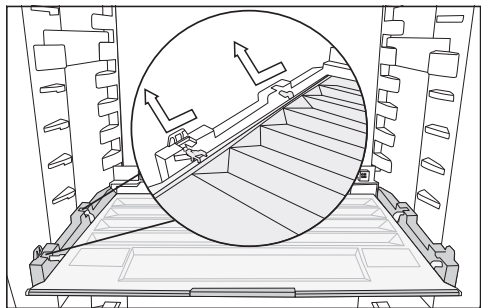

- Soulevez le couvercle en avant et extrayez-le.
- Après le nettoyage, remettez le couvercle en place.

Remplacer le filtre à charbon actif (accessoires en option)

Remplacez le filtre à charbon actif situé dans le support tous les 6 mois environ.

Le symbole  sur l'écran d'accueil vous rappelle que le filtre à charbon actif doit être remplacé.

Vous pouvez vous procurer des filtres à charbon actif KKF-RF chez votre revendeur, auprès du service après-vente Miele ou sur la boutique en ligne Miele.

- Retirez le support du filtre à charbon actif de la tablette en tirant vers le haut.

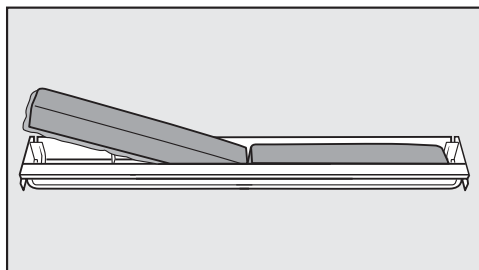

- Sortez les deux filtres à charbon actif puis placez-en deux nouveaux dans leur support, bordure vers le bas.

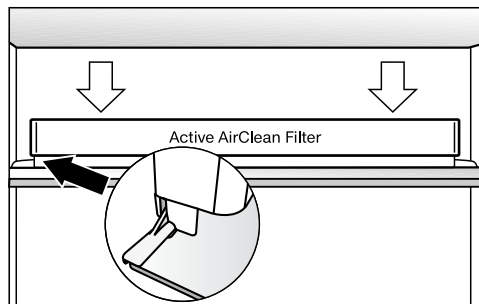

- Remplacez le logement des filtres au centre de la baguette de protection arrière d'une tablette, jusqu'à entendre un déclic.

- Pour confirmer le changement de filtres, effleurez le symbole  sur l'écran.

L'indicateur de remplacement des filtres à charbon actif s'éteint, et le compteur est réinitialisé.

Le symbole  disparaît de l'écran d'accueil.

Nettoyer le joint de porte

 Risque de dommages dû à un nettoyage incorrect.

Si un corps gras est appliqué sur le joint de porte, il risque de devenir poreux.

N'appliquez aucun corps gras sur le joint de porte.

- Nettoyez régulièrement le joint de porte à l'eau claire et séchez-le ensuite avec un torchon.

Nettoyage des fentes d'aération et des prises d'air

Les dépôts de poussière augmentent la consommation d'énergie.

- Nettoyez régulièrement les fentes d'aération et les prises d'air à l'aide d'un pinceau ou de l'aspirateur (utilisez pour ce faire p. ex. la brosse à meuble des aspirateurs Miele).

Après le nettoyage

- Désactivez à nouveau la fonction de nettoyage en tapant sur  sur l'écran d'accueil.

- Appuyez à nouveau sur .

Lorsque la fonction de nettoyage est désactivée, le symbole  s'allume en blanc.

L'appareil de froid recommence à produire du froid.

- Remettez toutes les pièces en place dans l'appareil de froid.
- Enclenchez la fonction SuperFroid  et laissez-la fonctionner pendant un certain temps, afin que la température baisse rapidement dans l'appareil de froid.
- Ne remplissez l'appareil que lorsque la température a suffisamment baissé.
- Fermez la/les porte(s) de l'appareil.



En cas d'anomalie

Vous pouvez remédier vous-même à la plupart des anomalies ou pannes qui peuvent se produire au quotidien. Dans bon nombre de cas, vous économiserez ainsi du temps et de l'argent car vous n'aurez pas besoin de faire appel au SAV.

Sur www.miele.com/service, vous trouverez des informations sur l'aide au dépannage.

Les tableaux suivants vous aideront à déceler la cause d'un défaut ou d'une anomalie et à y remédier.

Afin d'empêcher toute déperdition de froid, évitez autant que possible d'ouvrir l'appareil frigorifique avant que la panne ne soit réparée.

Problème	Cause et dépannage	
L'appareil ne produit pas de froid, l'éclairage intérieur ne fonctionne pas lorsque la porte est ouverte.	L'appareil de froid n'est pas allumé et l'écran affiche  .	■ Allumez l'appareil de froid.
	La fiche secteur n'est pas bien insérée dans la prise.	■ Branchez la fiche secteur dans la prise. Lorsque l'appareil de froid est hors tension,  s'affiche à l'écran.
	Le(s) fusible(s) de l'installation domestique a/ont disjoncté. Il est possible que l'appareil de froid, la tension domestique ou un autre appareil soit défectueux.	■ Contactez un électricien qualifié ou le SAV Miele.
Le compresseur fonctionne en permanence.	Aucun défaut. Pour économiser de l'énergie, le dispositif de réfrigération tourne au ralenti lorsque les besoins sont moindres. La durée de fonctionnement du compresseur augmente en conséquence.	
Le compresseur se met en route de plus en plus souvent et de plus en plus longtemps, la température à l'intérieur de l'appareil de froid est trop basse.	Les fentes d'aération et de prise d'air sont obstruées ou poussiéreuses.	■ Ne couvrez pas les fentes d'aération et de prise d'air. ■ Dépoussiérez régulièrement les fentes d'aération et de prise d'air.
	La porte de l'appareil et la porte du compartiment de congélation ont été souvent ouvertes.	■ Ouvrez la porte de l'appareil ou la porte du compartiment de congélation uniquement si nécessaire et refermez-la le plus vite possible.

Problème	Cause et dépannage
	<p>Au bout d'un moment, la température requise se règle à nouveau automatiquement.</p>
	<p>La porte de l'appareil et/ou la porte du compartiment de congélation ne sont pas correctement fermées. Une couche de givre s'est éventuellement formée dans le compartiment de congélation.</p> <ul style="list-style-type: none"> ■ Fermez les portes de l'appareil. <p>Au bout d'un moment, la température requise se règle à nouveau automatiquement.</p> <p>Si une couche épaisse de glace s'est déjà formée, la production de froid diminue, ce qui fait augmenter la consommation d'énergie.</p> <ul style="list-style-type: none"> ■ Faites dégivrer le compartiment de congélation et nettoyez-le.
	<p>La température ambiante est trop élevée. Plus la température ambiante est élevée, plus le compresseur fonctionne longtemps.</p> <ul style="list-style-type: none"> ■ Suivez les indications du chapitre "Installation", paragraphe "Lieu d'installation".
	<p>L'appareil de froid n'a pas été correctement encastré dans la niche d'encastrement.</p> <ul style="list-style-type: none"> ■ Installez l'appareil de froid conformément aux instructions figurant dans le manuel d'installation ci-joint.
	<p>La température à l'intérieur de l'appareil de froid est réglée à un niveau trop bas.</p> <ul style="list-style-type: none"> ■ Corrigez le réglage de la température.
	<p>Une grande quantité d'aliments a été congelée en une seule fois.</p> <ul style="list-style-type: none"> ■ Respectez les consignes du chapitre "Congélation et stockage".
	<p>La fonction SuperFroid ❄️ est encore enclenchée.</p> <ul style="list-style-type: none"> ■ Pour économiser l'énergie, désactivez prématurément la fonction SuperFroid ❄️ elle-même.

En cas d'anomalie



















Problème	Cause et dépannage
Le compresseur s'enclenche de moins en moins souvent et de moins en moins longtemps, la température à l'intérieur de l'appareil de froid augmente.	<p>Il ne s'agit pas d'une anomalie. La température réglée est trop élevée.</p> <ul style="list-style-type: none">■ Corrigez le réglage de la température.■ Contrôlez à nouveau la température au bout de 24 heures.
	<p>Les produits surgelés commencent à décongeler. La température ambiante est inférieure à la température admise pour cet appareil. Lorsque la température ambiante est trop basse, le compresseur se met en marche plus rarement. La température du compartiment de congélation risque donc de trop augmenter.</p> <ul style="list-style-type: none">■ Suivez les indications du chapitre "Installation", paragraphe "Lieu d'installation".■ Augmentez la température ambiante.
L'appareil de froid est givré ou de l'eau de condensation se forme à l'intérieur de l'appareil. La porte de l'appareil ne ferme pas correctement.	<p>Le joint de porte a glissé de la rainure.</p> <ul style="list-style-type: none">■ Vérifiez si le joint de porte est bien calé dans la rainure.
	<p>Le joint de porte est endommagé.</p> <ul style="list-style-type: none">■ Vérifiez si le joint de porte est endommagé.
Le joint de porte est endommagé ou doit être remplacé.	<p>Le joint de porte peut être remplacé sans outil.</p> <ul style="list-style-type: none">■ Remplacez le joint de porte. Il est disponible auprès d'un revendeur ou du service après-vente.







Problèmes généraux liés à l'appareil

Problème	Cause et dépannage
<p>Dans le compartiment humide avec le réglage $\delta\delta\delta$, les aliments sont altérés.</p>	<p>Il y a trop de condensation dans le compartiment humide.</p> <ul style="list-style-type: none"> ■ Essayez l'eau condensée avec un chiffon sec. ■ Placez une grille ou un objet similaire à l'intérieur pour permettre à l'humidité excédentaire de s'écouler. ■ Ouvrez le couvercle du compartiment en sélectionnant la position "taux d'humidité non élevé δ" et éteignez le brumisateur $\overline{\text{H}}$.
<p>Le fond de la zone de réfrigération est mouillé.</p>	<p>L'orifice d'évacuation de l'eau de dégivrage est bouché.</p> <ul style="list-style-type: none"> ■ Nettoyez la conduite et l'orifice d'évacuation de l'eau de dégivrage.
<p>Il est impossible de décoller les produits congelés.</p>	<p>L'emballage des aliments n'était pas sec lorsqu'ils ont été entreposés.</p> <ul style="list-style-type: none"> ■ Détachez les produits à l'aide d'un objet émoussé, par exemple le manche d'une cuillère.
<p>Une épaisse couche de glace s'est formée à l'intérieur du compartiment de congélation.</p>	<p>La porte du compartiment de congélation ne ferme pas correctement.</p> <ul style="list-style-type: none"> ■ Vérifiez si la porte du compartiment de congélation ferme correctement. <p>Le compartiment de congélation doit être dégivré.</p> <ul style="list-style-type: none"> ■ Faites dégivrer le compartiment de congélation et nettoyez-le.
<p>Aucun signal sonore ne retentit, bien que la porte de l'appareil soit restée longtemps ouverte.</p>	<p>Il ne s'agit pas d'une anomalie. Le signal d'avertissement a été désactivé dans le mode Réglages. Si vous souhaitez réactiver l'alarme sonore :</p> <ul style="list-style-type: none"> ■ Appuyez sur 🔔. ■ Faites glisser votre doigt vers la droite ou la gauche jusqu'à ce que 🔔 s'affiche au milieu. ■ Appuyez sur 🔔. ■ Sélectionnez le volume souhaité en balayant vers la gauche ou la droite sur la barre de segments. ■ Confirmez le volume souhaité en appuyant sur la barre de segment. <p>Lorsque les signaux d'avertissement et sonores sont activés, 🔔 apparaît.</p>

En cas d'anomalie



Messages à l'écran

Message	Cause et dépannage
 s'allume à l'écran d'accueil, l'appareil ne produit pas de froid bien que les commandes de l'appareil et l'éclairage intérieur continuent de fonctionner.	<p>Le mode expo est activé.</p> <ul style="list-style-type: none">■ Appuyez sur .■ Appuyez sur .■ Faites glisser votre doigt vers la droite ou la gauche jusqu'à ce que  s'affiche au milieu.■ Appuyez sur . <p>Après l'arrêt du mode Expo , l'appareil de froid s'arrête et doit être remis en marche.</p>
 s'allume à l'écran, et l'appareil de froid ne peut pas être utilisé.	<p>La fonction de nettoyage est encore activée.</p> <ul style="list-style-type: none">■ Désactivez à nouveau la fonction de nettoyage en tapant sur  sur l'écran d'accueil.■ Appuyez à nouveau sur . <p>Lorsque la fonction de nettoyage est désactivée, le symbole  s'allume en blanc.</p> <p>L'appareil de froid recommence à produire du froid.</p>
L'écran n'affiche rien. Il est noir.	<p>Le mode Shabbat  est activé : l'éclairage intérieur est désactivé et l'appareil de froid refroidit.</p> <ul style="list-style-type: none">■ Appuyez sur l'écran noir. <p>L'écran affiche : .</p> <ul style="list-style-type: none">■ Appuyez sur . <p> s'allume en orange.</p> <ul style="list-style-type: none">■ Effleurez de nouveau le symbole . <p>Si le mode Shabbat est désactivé, le symbole  s'allume en blanc.</p>
 s'allume à l'écran, et l'appareil de froid ne peut pas être utilisé.	<p>La fonction de verrouillage est activée.</p> <ul style="list-style-type: none">■ Déverrouillez brièvement l'appareil de froid ou désactivez complètement le verrouillage (voir chapitre "Autres réglages", section "Brièvement activer/désactiver entièrement le verrouillage" / .

Message	Cause et dépannage
<p>Le symbole  s'allume à l'écran d'accueil, et un signal sonore retentit.</p>	<p>L'indicateur de changement du filtre à charbon actif  vous rappelle que le filtre à charbon actif doit être changé.</p> <ul style="list-style-type: none"> ■ Remplacez le filtre à charbon actif dans le support (voir chapitre "Nettoyage et entretien", section "Remplacer le filtre à charbon actif (accessoire en option)") et confirmez le remplacement de filtre en effleurant  à l'écran. <p>Le symbole  disparaît de l'écran d'accueil.</p>
<p> s'allume à l'écran en rouge et un code d'erreur F avec des chiffres peut apparaître. En outre, un signal sonore retentit.</p>	<p>Une anomalie est survenue.</p> <ul style="list-style-type: none"> ■ Désactivez le signal sonore en effleurant  à l'écran. ■ Appelez le service après-vente. <p>Pour identifier l'anomalie, le service après-vente a besoin du code d'anomalie affiché, de la référence du modèle et du numéro de fabrication de votre appareil de froid. Vous pouvez afficher directement ces informations :</p> <ul style="list-style-type: none"> ■ Effleurez  à l'écran. <p>Les caractéristiques nécessaires de l'appareil s'affichent à l'écran.</p> <p>En confirmant avec <i>OK</i>, vous quittez l'affichage d'informations, et le code d'anomalie s'affiche de nouveau.</p> <p>Vous pouvez éteindre directement l'appareil depuis l'affichage de l'anomalie.</p> <hr/> <p>Une anomalie s'affiche : cet affichage est prioritaire et interrompt immédiatement tous les réglages que vous êtes en train d'effectuer.</p> <p>Une anomalie s'affiche en priorité avant une alarme de porte et/ou de température.</p>

En cas d'anomalie







Problèmes avec le brumisateur

Problème	Cause et dépannage
Le brumisateur ne vaporise pas la nourriture dans la zone PerfectFresh Active	Le brumisateur n'est pas activé. ■ Dans le mode Réglages  , appuyez sur le symbole  .
	Le couvercle du compartiment est tiré vers l'avant et donc sur le réglage "Taux d'humidité faible δ". ■ Faites glisser le couvercle du compartiment vers l'arrière afin de sélectionner le réglage "Taux d'humidité élevé δδδ".
	Il n'y a pas assez d'eau dans le réservoir. ■ Remplissez le réservoir d'eau.
	Le réservoir d'eau n'est pas bien enclenché. ■ Enfoncez bien le réservoir d'eau dans son habitacle.
	Il y a de la saleté devant le brumisateur. ■ Nettoyez le brumisateur et le réservoir d'eau.

Éclairage intérieur

 Risque d'électrocution en raison d'éléments non protégés sous tension. En retirant le cache de l'ampoule, vous pouvez toucher les parties conductrices. Ne retirez pas le cache de l'ampoule. L'éclairage LED doit être réparé et remplacé exclusivement par le SAV.

 Risque de blessure par l'éclairage LED. Cet éclairage correspond au groupe de risque RG 2. Si le cache est défectueux, cela peut provoquer des blessures oculaires. Si le cache de la lampe est défectueux, ne fixez pas directement l'éclairage à proximité immédiate à l'aide d'instruments optiques (une loupe ou similaire).

Problème	Cause et dépannage
L'éclairage intérieur ne fonctionne pas.	L'appareil de froid n'est pas allumé. ■ Allumez l'appareil de froid.
	Le mode Shabbat  est activé : l'écran est noir, et l'appareil de froid refroidit. ■ Appuyez sur l'écran noir. L'écran affiche :  . ■ Appuyez sur  .  s'allume en orange. ■ Dans le mode Réglages  , appuyez sur le symbole  . Si le mode Shabbat est désactivé, le symbole  s'allume en blanc.
	L'éclairage intérieur s'éteint automatiquement au bout d'env. 15 minutes d'ouverture de la porte en raison d'un risque de surchauffe. Si ce n'est pas le cas, il s'agit d'un dysfonctionnement. ■ Appelez le SAV.

En cas d'anomalie

Problème	Cause et dépannage
L'éclairage LED ne fonctionne pas sur une seule tablette.	<p>La tablette a été mal insérée dans les supports.</p> <ul style="list-style-type: none">■ Contrôlez que la tablette est correctement enfoncée dans les surfaces d'appui : la tablette est équipée de petites plaques métalliques (contacts) sur le coin avant gauche, afin d'alimenter l'éclairage LED en électricité.■ Remettez la tablette en place jusqu'à ce qu'elle s'enclenche de manière audible. <p>L'éclairage LED de la baguette en inox est défectueux.</p> <ul style="list-style-type: none">■ Remplacez la baguette en inox avec l'éclairage LED. Elle est disponible auprès du service après-vente.
L'éclairage LED de toutes les tablettes ne fonctionne pas.	<p>Du liquide a coulé sur l'éclairage LED d'une tablette ou sur les plaquettes métalliques (contacts) des supports de gauche.</p> <p>Un arrêt de sécurité désactive l'éclairage LED de toutes les tablettes.</p> <ul style="list-style-type: none">■ Nettoyez la baguette en inox avec éclairage LED avec un chiffon humide, séchez-la ou sortez-la de l'appareil de froid pour la faire sécher.■ Veillez à ce que les contacts soient propres et secs avant d'insérer la tablette avec éclairage.■ Remettez la tablette en place jusqu'à ce qu'elle s'enclenche de manière audible.■ Fermez la porte de l'appareil. <p>Rouvrez la porte et l'éclairage intérieur recommence à fonctionner.</p> <p>Si ce n'est pas le cas, il s'agit d'une anomalie.</p> <ul style="list-style-type: none">■ Appelez le SAV.
L'éclairage intérieur clignote.	<p>Il ne s'agit pas d'une anomalie. L'alarme de porte a été activée et l'éclairage intérieur clignote avec le signal d'avertissement.</p>

Origines des bruits

L'appareil de froid produit différents bruits pendant son fonctionnement. Lorsque la puissance frigorifique est faible, l'appareil de froid fonctionne en économisant de l'énergie, mais plus longtemps. Le volume est plus faible. Une forte puissance de refroidissement permet de refroidir les aliments plus rapidement. Le volume est plus fort.

Bruits normaux	Quelle est leur origine ?
Soufflement, sifflement	Le fluide frigorigène est injecté dans le circuit de refroidissement.
Bulles, gargouillis, clapotis	Le fluide frigorigène s'écoule dans les tuyaux.
Bourdonnement	L'appareil de froid refroidit.
Clic	Le thermostat met en marche ou arrête le compresseur.
Bourdonnement, bruissement	Le ventilateur fonctionne.
Craquement	Des dilatations de matériaux se produisent dans l'appareil de froid.
Cliquetis	Les vannes ou les clapets sont actifs.
Bourdonnement (appareils de froid avec réservoir d'eau)	L'eau est pompée du réservoir d'eau.
Succion (appareils de froid avec amortisseur de fermeture de porte)	La porte de l'appareil avec amortisseur de fermeture de porte est ouverte ou fermée.
N'oubliez pas que les bruits de compresseur et d'écoulement sont inévitables dans un circuit de refroidissement !	

Origines des bruits

Bruits	Cause et dépannage
Vibration, claquement et cliquetis	L'appareil de froid n'est pas droit. Ajustez l'appareil de froid à l'aide d'un niveau à bulle. Utilisez pour ce faire les pieds réglables (selon le modèle) situés sous l'appareil de froid. À partir d'une niche de 140 cm, insérez les rails de stabilisation ci-joints sur la face inférieure du socle de l'appareil.
	Des tiroirs, paniers ou tablettes vacillent ou sont coincés. Contrôlez les pièces amovibles et replacez-les correctement.
	Des bouteilles ou récipients se touchent. Déplacez légèrement les bouteilles ou récipients afin qu'ils ne se touchent plus.
	Le câble de transport (selon modèle) se trouve encore au dos de l'appareil. Retirez le câble de transport.

Sur www.miele.com/service, vous trouverez des informations relatives à l'aide au dépannage et les pièces de rechange Miele.

Contact en cas d'anomalies

En cas d'anomalies auxquelles vous n'arrivez pas à remédier vous-même, veuillez vous adresser, par exemple, à votre revendeur Miele ou au SAV Miele.

Vous pouvez réserver une intervention du SAV Miele en ligne, sur www.miele.com/service.

Les coordonnées du service après-vente Miele figurent en fin de notice.

Veillez indiquer au SAV la référence du modèle et le numéro de série (N° fab./SN/N°). Vous trouverez ces deux informations sur la plaque signalétique à l'intérieur de l'appareil de froid ou, selon le modèle, dans le mode de réglage sous Informations **i**.

Base de données EPREL

Depuis le 1er mars 2021, des informations sur l'étiquetage énergétique et les exigences d'écoconception seront disponibles dans la base de données européenne sur les produits (EPREL). Pour accéder à la base de données sur les produits, utilisez le lien <https://eprel.ec.europa.eu/>. Vous serez invité(e) à saisir la référence du modèle.

Vous trouverez la référence du modèle sur la plaque signalétique à l'intérieur de l'appareil de froid ou, selon le modèle, dans le mode de réglage sous Informations **i**.

Miele			
XXXXXX		Nr. XX/XXXXXXXXXX.	
WEINTEMPERIER-SCHRANK-INTERIORSCHMUELL			
MULTI-TEMPERATURE WINE STORAGE CABINET-INTERIOR WASTE			
ARMARIO DE RESERVA TEMPER. DES VINEMOD. ENCASTRABLE SOUS PLAN			
ARMARIO P. ACCONZIONAMENTO VINO MOD. INCORPORABO. POTREBAJO ENCIMERA			
ВИННИЙ ТЕМПЕРАТУРНИЙ ШКАФ			
Klasse/Class	Ap-Type/AP-Type	Evolution/Class Capacity	Gelkernvermögen/Freezing Capacity
Class/Class	Ap-Type/AP-Type	Volume Evol/Capacity Evolu	Froid de Congel/Capacit Congelation
SN-ST		XXXX I	
Nutzenart	Ges / K / G / MEN / KALT	R600a: XXg	
Nets Capacity	Tot / R / F / WINE / CHILL		
Volume U e	Tot / R / C / WINE / CHILL		
Capac. Util	Tot / F / C / WINE / CHILL		

Garantie

La durée de garantie est de 2 ans.

Pour de plus amples informations, veuillez consulter les conditions de garantie fournies.

Déclaration de conformité

Par la présente, Miele déclare que cet appareil frigorifique est conforme à la directive 2014/53/UE.

Le texte intégral de la déclaration de conformité UE est disponible à l'une des adresses suivantes :

- Produits, Téléchargements, sur www.miele.ch/fr/c/index.htm
- Service après-vente, Demande d'informations, Modes d'emploi, sur <https://miele.ch/manual> en saisissant le nom du produit ou la référence

Bande de fréquence du module Wi-Fi	2,4000 GHz – 2,4835 GHz
------------------------------------	----------------------------

Puissance d'émission maximale du module Wi-Fi < 100 mW

Miele utilise son propre logiciel ou un logiciel tiers non couvert par une licence open source, pour faire fonctionner et contrôler le module de communication. Le présent logiciel/les composants de logiciel sont soumis à des droits d'auteur. Les droits d'auteur détenus par Miele et des tiers doivent être respectés.

Ce module de communication contient également des composants logiciels intégrés dans l'appareil et distribués sous licence open source. Vous pouvez consulter les composants open source inclus ainsi que les avis de droit d'auteur correspondants, les copies des conditions de licence applicables et toute autre information localement via IP et un navigateur web ([http:\[s\]//<Adresse IP>/Licenses](http://<Adresse IP>/Licenses)). Les dispositions de responsabilité et de garantie des conditions de licence open source qui y figurent ne s'appliquent qu'à l'égard des ayants droit respectifs.

Miele AG

Limmatstrasse 4
8957 Spreitenbach

Miele SA

Sous-Riette 23
1023 Crissier

Tél. 0848 848 048
www.miele.ch/contact

www.miele.ch

K 7378 ..., K 7478 ..., K 7678 ..., K 7778 ...