

Instrukcja użytkowania i montażu Wyciąg kuchenny



Proszę **koniecznie** przeczytać instrukcję użytkowania i montażu przed instalacją i pierwszym uruchomieniem. Dzięki temu można uniknąć zagrożeń i uszkodzeń urządzenia.

Spis treści

Wskazówki bezpieczeństwa i ostrzeżenia	4
Ochrona środowiska naturalnego	11
Przegląd wyciągu kuchennego	12
Opis działania	14
Pierwsze uruchomienie	15
Wybór otwartego lub zamkniętego obiegu powietrza	15
Łączenie z Miele@home.....	15
Przeprowadzanie Scan & Connect	16
Wylogowywanie WiFi (przywracanie do ustawień fabrycznych).....	16
Tworzenie połączenia Con@ctivity.....	17
Con@ctivity poprzez domową sieć WiFi (Con@ctivity 3.0)	17
Con@ctivity poprzez bezpośrednie połączenie WiFi (Con@ctivity 3.0).....	17
Powtórne łączenie	18
Obsługa (tryb automatyczny)	19
Gotowanie z funkcją Con@ctivity (tryb automatyczny)	19
Smażenie	19
Tymczasowe opuszczanie trybu automatycznego	20
Powrót do trybu automatycznego	20
Obsługa (tryb ręczny)	21
Gotowanie bez funkcji Con@ctivity (tryb ręczny)	21
Włączanie wentylatora	21
Wybór poziomu wydajności.....	21
Wybieranie drugiego poziomu funkcji Booster.....	21
Wybór czasu opóźnionego wyłączenia	22
Wyłączanie wentylatora	22
Włączanie/wyłączanie/przyciemnianie oświetlenia miejsca do gotowania	22
Wyłączenie ze względów bezpieczeństwa.....	22
Zmiana ustawień	23
Zmiana licznika czasu pracy filtra tłuszczu	23
Zmiana lub dezaktywacja licznika czasu pracy filtrów zapachów	23
Dezaktywacja zarządzania energią.....	24
Sygnal dźwiękowy przycisków dotykowych	24
Wskazówki dotyczące oszczędzania energii	25
Czyszczenie i konserwacja	26
Obudowa	26
Szczególne wskazówki dotyczące powierzchni ze stali szlachetnej	26
Licznik czasu pracy.....	27
Filtr tłuszczu	27
Wymiana filtra tłuszczu.....	29

Filtry zapachów	29
Resetowanie licznika czasu pracy filtra zapachów.....	30
Utylizacja filtrów zapachów.....	30
Filtry zapachów z możliwością regeneracji	30
Serwis.....	31
Kontakt w przypadku wystąpienia usterki.....	31
Pozycja tabliczki znamionowej	31
Gwarancja.....	31
Instalacja.....	32
Przed instalacją.....	32
Zalecenia montażowe	32
Materiały instalacyjne.....	32
Materiały instalacyjne dla trybu zamkniętego obiegu powietrza	33
Wymiary urządzenia	34
Odstęp pomiędzy miejscem do gotowania a wyciągiem kuchennym (S).....	37
Zakładanie ogranicznika głębokości (opcjonalnie)	38
Przewód wylotowy	40
Kłapa przeciwwrotna	40
Woda kondensacyjna	41
Tłumik.....	41
Podłączenie elektryczne.....	43
Dane techniczne.....	44
Wyposażenie dodatkowe dla trybu zamkniętego obiegu powietrza.....	44
Deklaracja zgodności	44

Wskazówki bezpieczeństwa i ostrzeżenia

Ten wyciąg kuchenny spełnia wymagania obowiązujących przepisów bezpieczeństwa. Nieprawidłowe użytkowanie może jednak doprowadzić do wyrządzenia szkód osobowych i rzeczowych.

Przed uruchomieniem urządzenia należy uważnie przeczytać instrukcję użytkowania i montażu. Zawiera ona ważne wskazówki dotyczące montażu, bezpieczeństwa, użytkowania i konserwacji urządzenia. Dzięki temu można uniknąć zagrożeń i uszkodzeń urządzenia.

Zgodnie z normą IEC 60335-1 firma Miele wyraźnie zwraca uwagę na to, że należy koniecznie przeczytać rozdział dotyczący instalacji urządzenia oraz wskazówki bezpieczeństwa i ostrzeżenia i bezwzględnie się do nich stosować.

Firma Miele nie może zostać pociągnięta do odpowiedzialności za szkody, które zostaną spowodowane w wyniku nieprzestrzegania tych wskazówek.

Instrukcję użytkowania i montażu należy zachować do późniejszego wykorzystania i przekazać ewentualnemu następnemu posiadaczowi wraz z urządzeniem!

Użytkowanie zgodne z przeznaczeniem

- ▶ Ten wyciąg kuchenny jest przeznaczony do stosowania w gospodarstwie domowym i w otoczeniu domowym.
- ▶ Ten wyciąg kuchenny nie jest przeznaczony do użytkowania na zewnątrz pomieszczeń.
- ▶ Stosować wyciąg kuchenny wyłącznie w zakresie domowym do odsysania i oczyszczania oparów kuchennych, powstających przy przyrządzaniu potraw. Wszelkie inne zastosowania są niedozwolone.
- ▶ Wyciąg kuchenny nie może być używany w trybie zamkniętego obiegu powietrza do wentylacji pomieszczenia, jeżeli jest zamontowany nad kuchenką gazową. Proszę zasięgnąć opinii wykwalifikowanego gazownika.
- ▶ Osoby, które ze względu na upośledzenie psychiczne, umysłowe lub fizyczne, czy też brak doświadczenia lub niewiedzę, nie są w stanie bezpiecznie obsługiwać urządzenia, nie mogą z niego korzystać bez nadzoru lub wskazań osoby odpowiedzialnej. Osobom tym wolno używać urządzenia bez nadzoru tylko wtedy, gdy jego obsługa została im objaśniona w takim stopniu, że mogą bezpiecznie z niego korzystać. Muszą one być w stanie rozpoznać i zrozumieć możliwe zagrożenia wynikające z nieprawidłowej obsługi.

Dzieci w gospodarstwie domowym

- ▶ Dzieci poniżej 8 roku życia należy trzymać z daleka od wyciągu kuchennego, chyba że są pod stałym nadzorem.
- ▶ Dzieciom powyżej 8 roku życia wolno używać wyciągu bez nadzoru tylko wtedy, gdy jego obsługa została im objaśniona w takim stopniu, że mogą bezpiecznie z niego korzystać. Dzieci muszą być w stanie rozpoznać i zrozumieć możliwe zagrożenia wynikające z nieprawidłowej obsługi.
- ▶ Dzieci nie mogą przeprowadzać zabiegów czyszczenia lub konserwacji bez nadzoru.
- ▶ Nadzorować dzieci znajdujące się w pobliżu wyciągu kuchennego. Nigdy nie pozwalać dzieciom na zabawy wyciągiem kuchennym.
- ▶ Światło oświetlenia miejsca do gotowania jest bardzo intensywne. Szczególnie w przypadku małych dzieci należy zwracać uwagę na to, żeby nie patrzyły bezpośrednio w światło.
- ▶ Niebezpieczeństwo zadławienia! Podczas zabawy materiałami opakowaniowymi (np. folią) dzieci mogą się nimi owinąć lub zadzierzgnąć je na głowie i się udusić. Trzymać materiały opakowaniowe z daleka od dzieci.

Bezpieczeństwo techniczne

- ▶ Nieprawidłowo przeprowadzone prace instalacyjne i konserwacyjne lub naprawy mogą się stać przyczyną poważnych zagrożeń dla użytkownika. Prace instalacyjne i konserwacyjne oraz naprawy mogą być przeprowadzane wyłącznie przez fachowców autoryzowanych przez firmę Miele.
- ▶ Uszkodzenia wyciągu kuchennego mogą zagrażać Państwa bezpieczeństwu. Proszę skontrolować urządzenie pod kątem widocznych uszkodzeń. Nigdy nie uruchamiać uszkodzonego wyciągu kuchennego.
- ▶ Elektryczne bezpieczeństwo wyciągu jest zagwarantowane tylko wtedy, gdy jest on podłączony do przepisowej instalacji ochronnej. To podstawowe zabezpieczenie jest bezwzględnie wymagane. W razie wątpliwości należy zlecić sprawdzenie instalacji domowej przez wykwalifikowanego elektryka.

Wskazówki bezpieczeństwa i ostrzeżenia

► Dane przyłączeniowe (częstotliwość i napięcie prądu) na tabliczce znamionowej urządzenia muszą być zgodne z parametrami sieci elektrycznej, w przeciwnym razie może dojść do uszkodzenia wyciągu kuchennego.

Porównać dane przyłączeniowe przed podłączeniem. W razie wątpliwości należy zasięgnąć opinii wykwalifikowanego elektryka.

► Możliwa jest czasowa lub stała praca na autonomicznym lub niezsynchronizowanym z siecią systemie zasilania (jak np. mikro sieci, systemy rezerwowe). Warunkiem dla takiej eksploatacji jest, żeby system zasilania odpowiadał specyfikacji EN 50160 lub porównywalnej.

Środki ochronne przewidziane w instalacji domowej i w tym produkcie Miele muszą być skuteczne w swojej funkcji i działaniu również w trybie pracy autonomicznej lub niezsynchronizowanej z siecią, albo muszą być zastąpione przez równoważne środki w instalacji (patrz np. VDE-AR-E 2501-2).

► Gniazda wielokrotne lub przedłużacze nie zapewniają wymaganego bezpieczeństwa (zagrożenie pożarowe). Nie podłączać urządzenia do sieci elektrycznej za ich pośrednictwem.

► Wyciągu należy używać wyłącznie w stanie zabudowanym, żeby zagwarantować jego bezpieczne działanie.

► Ten wyciąg kuchenny nie może być użytkowany w miejscach niestacjonarnych (np. na statkach).

► Dotknięcie przyłączy znajdujących się pod napięciem, jak również zmiana budowy elektrycznej i mechanicznej naraża użytkownika na niebezpieczeństwo i może prowadzić do zaburzeń w funkcjonowaniu urządzenia.

Obudowę można otwierać tylko w stopniu opisanym w ramach instalacji i czyszczenia. W żadnym wypadku nie otwierać dalszych części obudowy.

► Przy pracach instalacyjnych i konserwacyjnych oraz naprawach urządzenie musi zostać całkowicie odłączone od sieci elektrycznej. Urządzenie jest odłączone od sieci elektrycznej tylko wtedy, gdy:

- bezpieczniki instalacji domowej są wyłączone,
- bezpieczniki topikowe instalacji elektrycznej są całkowicie wykręcone z oprawek,
- wtyczka (jeśli występuje) jest wyjęta z gniazdka. Nie ciągnąć przy tym za przewód zasilający, lecz za wtyczkę.

► W przypadku naprawy urządzenia przez serwis nieposiadający autoryzacji Miele przepadają ew. roszczenia gwarancyjne.

Wskazówki bezpieczeństwa i ostrzeżenia

- ▶ Uszkodzony przewód zasilający może zostać wymieniony wyłącznie przez wykwalifikowanego specjalistę.
- ▶ Źródła światła są zainstalowane w oświetleniu na stałe. Wymiana może zostać dokonana wyłącznie przez fachowca autoryzowanego przez firmę Miele lub serwis firmy Miele.

Jednoczesne działanie z paleniskiem pobierającym powietrze z pomieszczenia

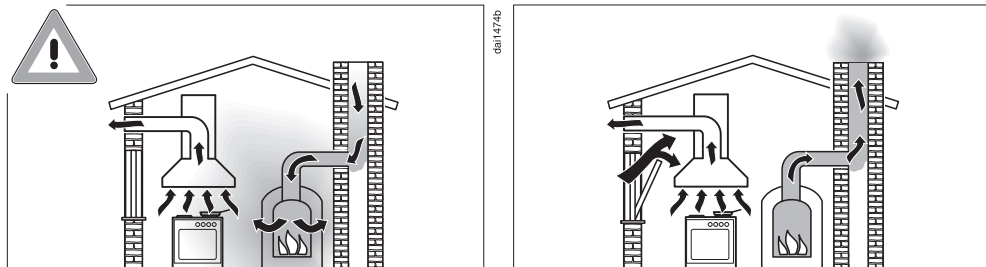

Niebezpieczeństwo zatrucia przez gazy spalinowe.

Przy jednoczesnym użytkowaniu wyciągu kuchennego i paleniska pobierającego powietrze z pomieszczenia należy zachować najwyższą ostrożność.

Paleniska pobierające powietrze z pomieszczenia czerpią powietrze do spalania z pomieszczenia, w którym się znajdują i odprowadzają swoje spaliny przez instalację spalinową (np. komin) na zewnątrz. Mogą to być np. piece gazowe, olejowe, zasilane drewnem lub węglem, podgrzewacze przepływowe, piecyki do ciepłej wody, płyty do gotowania lub piekarniki.

Wyciąg kuchenny odciąga powietrze z kuchni i sąsiadujących pomieszczeń. Obowiązuje to dla następujących trybów roboczych:

- trybu otwartego obiegu powietrza,
- trybu zamkniętego obiegu powietrza z umieszczonym poza pomieszczeniem wymiennikiem powietrza.

Bez wystarczającego dopływu powietrza powstaje podciśnienie. Palenisko dostaje zbyt mało powietrza do spalania. Spalanie nie jest całkowite.

Trujące gazy spalinowe mogą zostać wyssane z komina lub przewodu wentylacyjnego do pomieszczenia.

Zachodzi zagrożenie życia.

Wskazówki bezpieczeństwa i ostrzeżenia

Bezpieczna eksploatacja jest możliwa, gdy przy jednoczesnym użytkowaniu wyciągu i paleniska pobierającego powietrze z otoczenia nie zostaje osiągnięte podciśnienie większe niż 4 Pa (0,04 mbar), dzięki czemu unika się ponownego zasysania spalin z paleniska.

Można to uzyskać, gdy przez niezamykane otwory, np. w drzwiach lub oknach, może dopływać powietrze potrzebne do procesu spalania. Należy przy tym zwrócić uwagę na wystarczający przekrój otworu napowietrzającego. Sam wywietrznik w murze nie zapewnia z reguły wystarczającego dopływu powietrza.

Przy ocenie sytuacji należy brać pod uwagę całość rozwiązań wentylacyjnych mieszkania. W tym celu należy zasięgnąć rady kompetentnego kominiarza.

Jeśli wyciąg kuchenny pracuje w trybie zamkniętego obiegu powietrza, gdzie powietrze jest kierowane z powrotem do kuchni, jednoczesne użytkowanie wyciągu z paleniskiem pobierającym powietrze z pomieszczenia jest bez znaczenia.

Prawidłowe użytkowanie

- ▶ Otwarte płomienie stwarzają zagrożenie pożarowe. Nigdy nie pracować z otwartym ogniem pod wyciągiem kuchennym. Np. opalanie lub grillowanie za pomocą otwartego ognia jest zabronione. Włączony wyciąg kuchenny wciągnie płomienie w filtr. Osady tłuszczu kuchennego mogą się zapalić.
- ▶ Silne oddziaływanie ciepła przy gotowaniu na kuchence gazowej może uszkodzić wyciąg kuchenny.
 - Nigdy nie pozostawiać zapalonego palnika gazowego bez postawionego na nim naczynia do gotowania. Także przy krótkotrwałym zdjęciu naczynia do gotowania palnik gazowy należy wyłączyć.
 - Wybierać naczynia do gotowania, które odpowiadają wielkością miejscu do gotowania.
 - Wyregulować płomienie tak, żeby w żadnym wypadku nie wystawały poza naczynie do gotowania.
 - Unikać nadmiernego rozgrzewania naczynia do gotowania (np. przy gotowaniu w woku).

Wskazówki bezpieczeństwa i ostrzeżenia

▶ Woda kondensacyjna może doprowadzić do wystąpienia szkód ko-
rozyjnych w wyciągu.

Włączać wyciąg zawsze wtedy, gdy korzysta się z miejsca do gotowa-
nia, żeby uniknąć zbierania wody kondensacyjnej.

▶ Przegrzane oleje i tłuszcze mogą się same zapalić i w ten sposób
spowodować pożar wyciągu kuchennego.

Podczas pracy z olejami i tłuszczami należy nadzorować garnki, patel-
nie i frytkownice. Dlatego także grillowanie na grillach elektrycznych
musi odbywać się pod stałym dozorem.

▶ Osady tłuszczu i zabrudzenia wpływają negatywnie na działanie
wyciągu kuchennego.

Nigdy nie używać wyciągu bez filtrów tłuszczu, żeby zagwarantować
oczyszczanie oparów kuchennych.

▶ Proszę pamiętać, że wyciąg kuchenny może się bardzo rozgrzewać
przy gotowaniu.

Obudowę i filtry tłuszczu dotykać dopiero wtedy, gdy wyciąg osty-
gnie.

Prawidłowa instalacja

▶ Sprawdzić w instrukcji producenta posiadanego urządzenia do go-
towania, czy dozwolona jest praca w połączeniu z wyciągiem kuchen-
nym.

▶ Nie wolno montować wyciągu kuchennego ponad paleniskami na
paliwo stałe.

▶ Jeśli odstęp pomiędzy urządzeniem do gotowania i wyciągiem ku-
chennym jest zbyt mały, może to doprowadzić do uszkodzeń wyciągu.
O ile producent urządzenia do gotowania nie zaleca większych odstęp-
ów bezpieczeństwa, pomiędzy urządzeniem do gotowania i dolną
krawędzią wyciągu kuchennego należy zachować odstęp podane
w rozdziale „Instalacja“.

Jeśli pod wyciągiem kuchennym mają być używane różne urządzenia
do gotowania, dla których obowiązują różne odstępów bezpieczeństwa,
należy wybrać największy z podanych odstępów bezpieczeństwa.

▶ W celu zamontowania wyciągu należy przestrzegać informacji po-
danych w rozdziale „Instalacja“.

▶ Elementy z ostrymi krawędziami mogą doprowadzić do zranień.
Przy montażu i instalacji nosić rękawice, które zapewniają ochronę
przed przecięciem.

Wskazówki bezpieczeństwa i ostrzeżenia

- ▶ Do ułożenia przewodu wylotowego można stosować wyłącznie rury lub węże z materiałów niepalnych. Są one dostępne w handlu specjalistycznym lub w serwisie.
- ▶ Odprowadzane powietrze nie może być kierowane do będących w użyciu kanałów dymnych, spalinowych, ani do szybów służących do wentylacji pomieszczeń z paleniskami.
- ▶ Jeżeli powietrze ma być odprowadzane przez nieużywane kanały dymne lub spalinowe, należy przestrzegać obowiązujących w tym zakresie przepisów.

Czyszczenie i konserwacja

- ▶ Jeśli czyszczenie nie zostanie przeprowadzone według instrukcji podanych w tej instrukcji użytkowania, występuje zagrożenie pożarowe.
- ▶ Para z myjki parowej może się dostać na elementy przewodzące prąd elektryczny i spowodować zwarcie. Nigdy nie stosować myjki parowej do czyszczenia urządzenia.

Części zamienne i akcesoria

- ▶ Stosować wyłącznie oryginalne wyposażenie Miele. Jeśli zostaną dobudowane lub wbudowane inne części, przepadają roszczenia wynikające z gwarancji, rękojmi i/lub odpowiedzialności za produkt.
- ▶ Tylko w przypadku oryginalnych części zamiennych firma Miele może zagwarantować spełnienie wymagań bezpieczeństwa w pełnym zakresie. Uszkodzone podzespoły mogą zostać wymienione wyłącznie na takie części zamienne.
- ▶ Miele udziela nawet 15-letniej, ale przynajmniej 10-letniej gwarancji dostępności dla funkcjonalnych części zamiennych po wycofaniu serii posiadanego przez Państwa urządzenia.

Utylizacja opakowania

Opakowanie służy do manewrowania i chroni urządzenie przed uszkodzeniami podczas transportu. Materiały opakowaniowe zostały specjalnie dobrane pod kątem ochrony środowiska i techniki utylizacji i generalnie nadają się do ponownego wykorzystania.

Zwrot opakowań do obiegu materiałowego pozwala na zaoszczędzenie surowców. Proszę skorzystać z systemu selektywnej zbiórki odpadów i możliwości zwrotu. Opakowanie transportowe może zostać odebrane przez sprzedawcę Miele.

Utylizacja starego urządzenia

Urządzenia elektryczne i elektroniczne zawierają wiele cennych materiałów. Zawierają one również określone substancje, mieszaniny i podzespoły, które były wymagane do ich działania i zapewnienia bezpieczeństwa. Wyrzucone do śmieci lub poddane niewłaściwej obróbce mogą zagrażać zdrowiu ludzi oraz środowisku. Dlatego w żadnym razie nie wolno wyrzucać starego urządzenia do śmieci mieszanych.



Zamiast tego należy przekazać stare urządzenie do systemu nieodpłatnego zbierania i utylizacji starych urządzeń elektrycznych i elektronicznych, w punktach prowadzonych przez gminę, sprzedawcę lub firmę Miele. Za usunięcie ewentualnych danych osobowych z utylizowanego urządzenia zgodnie z obowiązującym prawem odpowiada użytkownik. Są Państwo prawnie zobowiązani do usunięcia z urządzenia wszelkich baterii i akumulatorów oraz źródeł światła, które można wyjąć bez zniszczenia i nie są wbudowane do urządzenia na stałe. Należy je dostarczyć do odpowiedniego miejsca zbierania, gdzie zostaną nieodpłatnie przyjęte. Proszę zatroszczyć się o to, żeby stare urządzenie było zabezpieczone przed dziećmi do momentu odtransportowania.

Przegląd wyciągu kuchennego

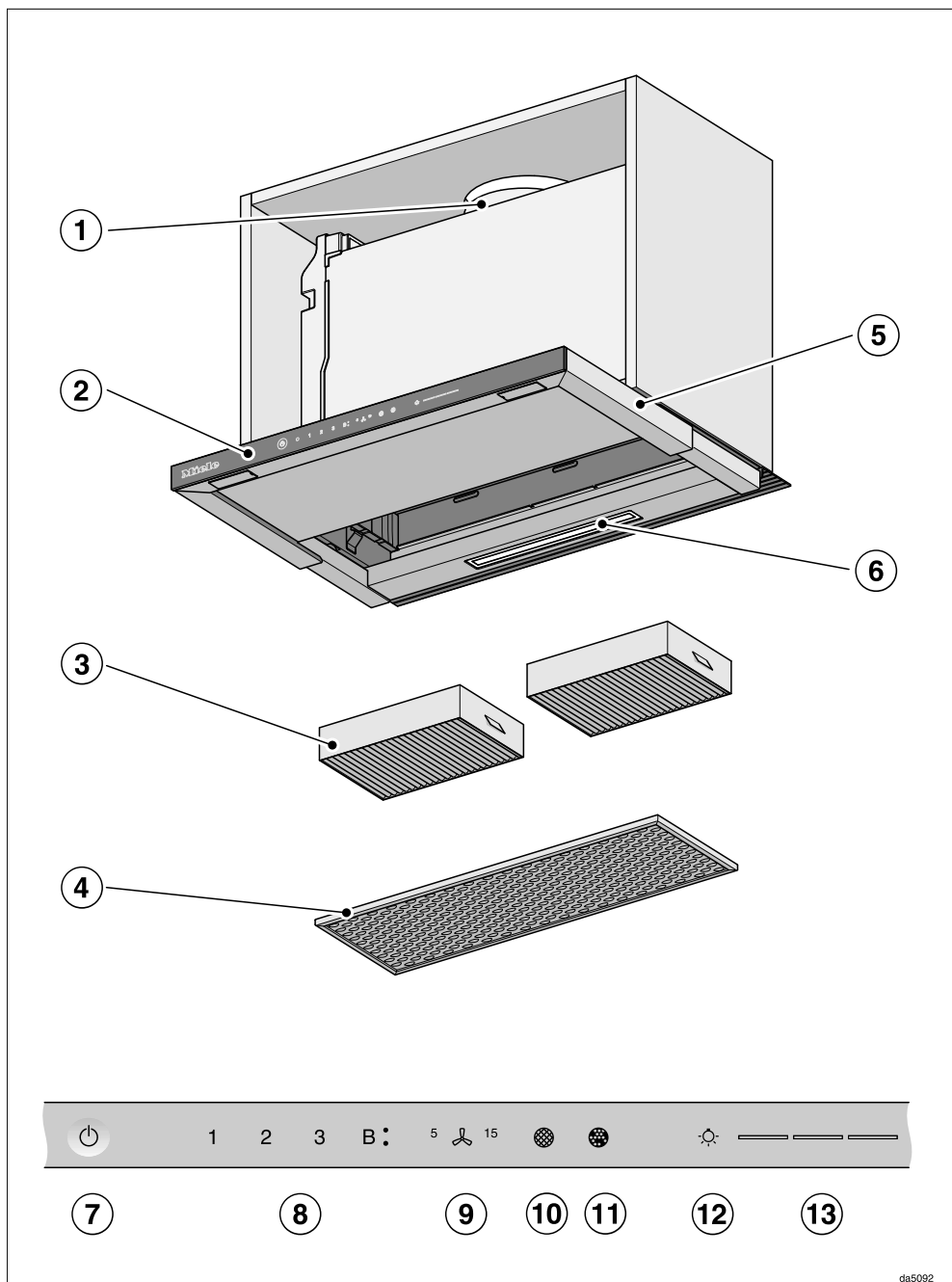

da5092

Przegląd wyciągu kuchennego

- ① Króciec wydmuchowy
- ② Elementy obsługi
- ③ Filtry zapachów
Jednorazowe lub regenerowalne filtry zapachów
Wyposażenie dodatkowe dla trybu zamkniętego obiegu powietrza
- ④ Filtr tłuszczu
- ⑤ Wyciągany okap
- ⑥ Oświetlenie miejsca do gotowania
- ⑦ Przycisk dotykowy do włączania i wyłączania wyciągu kuchennego
- ⑧ Przyciski dotykowe do włączania i wyłączania wentylatora oraz do ustawiania wydajności wentylatora
- ⑨ Przycisk dotykowy funkcji opóźnionego wyłączenia
- ⑩ Przycisk dotykowy licznika czasu pracy filtra tłuszczu
- ⑪ Przycisk dotykowy licznika czasu pracy filtrów zapachów
- ⑫ Przycisk dotykowy do włączania i wyłączania oraz przyciemniania oświetlenia miejsca do gotowania
- ⑬ Przyciski dotykowe do wybierania i wskazywania poziomów oświetlenia

Opis działania

W zależności od wykonania wyciągu możliwe są następujące funkcje:

Tryb otwartego obiegu powietrza



Zassane powietrze jest oczyszczone przez filtr tłuszczu i odprowadzane na zewnątrz budynku.

Tryb zamkniętego obiegu powietrza

(wyłącznie z zestawem montażowym i filtrami zapachów jako wyposażeniem dodatkowym, patrz „Dane techniczne“)



Zassane powietrze jest oczyszczone przez filtr tłuszczu i dodatkowo przez filtry zapachów. Następnie powietrze jest wprowadzane z powrotem do kuchni.

daj10404a

daj10451b





Wybór otwartego lub zamkniętego obiegu powietrza

Wyciąg kuchenny jest przeznaczony do pracy w trybie otwartego i zamkniętego obiegu powietrza. Wydajność wentylatora zostaje dopasowana do wybranego trybu pracy. Fabrycznie ustawiony jest tryb zamkniętego obiegu powietrza. Dla trybu otwartego obiegu powietrza wyciąg kuchenny należy przestawić.

Przestawienie na tryb otwartego obiegu powietrza następuje przez dezaktywację licznika czasu pracy dla filtra/filtrów zapachów.

■ Nacisnąć przycisk wł./wył. .

Wszystkie symbole zapalają się ze zredukowaną jasnością.

■ Przytrzymać naciśnięty przycisk opóźnionego wyłączenia ⁵ ¹⁵, aż zaświecą się symbole filtra tłuszczu  i filtra zapachów .

■ Nacisnąć symbol filtra zapachów .

Miga symbol filtra zapachów  i jedno ze wskazań poziomu wydajności wentylatora.

■ Nacisnąć przycisk **B**.

■ Potwierdzić proces przyciskiem filtra zapachów .

Wszystkie lampki kontrolne gasną.

Tryb otwartego obiegu powietrza jest ustawiony.

Jeśli potwierdzenie nie nastąpi w ciągu 4 minut, zostaną zachowane stare ustawienia.

Łączenie z Miele@home

Warunek wstępny:

- sieć WiFi
- aplikacja Miele
- konto użytkownika Miele (konto użytkownika można utworzyć poprzez aplikację Miele)

Państwa wyciąg kuchenny jest wyposażony w zintegrowany moduł WiFi. Proszę połączyć wyciąg kuchenny z domową siecią WiFi. Teraz możliwa jest obsługa wyciągu poprzez aplikację Miele.

Jeśli Państwa płyta grzejna jest także połączona z domową siecią WiFi, można zastosować automatyczne sterowanie wyciągiem kuchennym poprzez funkcję Con@ctivity.

Proszę się upewnić, że w miejscu instalacji wyciągu dostępna jest sieć WiFi o wystarczającej mocy sygnału.

Dostępność Miele@home

Możliwość korzystania z aplikacji Miele zależy od dostępności serwisu Miele@home w Państwa kraju.

Serwis Miele@home nie jest dostępny w każdym kraju.

Informacje o dostępności można uzyskać na stronie internetowej www.miele.com.

Pierwsze uruchomienie

Przeprowadzanie Scan & Connect

- Proszę zeskanować kod QR.

Jeśli posiadają Państwo zainstalowaną aplikację Miele i utworzone konto użytkownika, zostaną Państwo przekierowani bezpośrednio do łączenia z siecią.

Jeśli nie zainstalowali Państwo jeszcze aplikacji Miele, zostaną Państwo skierowani do sklepu Apple App Store® lub Google Play Store™.

- Proszę zainstalować aplikację Miele i skonfigurować konto użytkownika.
- Zeskanować ponownie kod QR.

Aplikacja Miele przeprowadzi Państwa przez konfigurację.



Wylogowywanie WiFi (przywracanie do ustawień fabrycznych)

Aby utworzyć nowe połączenie WiFi, należy najpierw rozłączyć istniejące połączenie WiFi.

- Nacisnąć przycisk wł./wył.

Wszystkie symbole zapalają się ze zredukowaną jasnością.

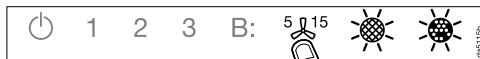

- Przytrzymać naciśnięty przycisk opóźnionego wyłączenia 5 15, aż zaświecą się symbole filtra tłuszczu i filtra zapachów .



- Nacisnąć przycisk **1**.



Przy istniejącym połączeniu WiFi **2 i 3** świeci się stale.

W ciągu kolejnych dwóch minut wyciąg jest gotowy do rozłączenia.



- Nacisnąć przycisk **1**.

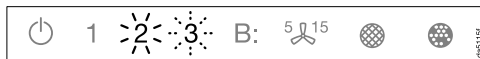

2 świeci się stale a **3** miga.

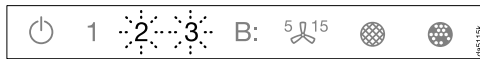

Po kilku sekundach **2 i 3** zaczyna migać. Połączenie jest rozłączone.



- Opuścić tryb wylogowywania na wyciągu przez naciśnięcie przycisku opóźnionego wyłączenia 5 15.

Połączenie WiFi jest rozłączone. Można utworzyć nowe połączenie.

da5496 DA9298W-qp-v02

Tworzenie połączenia Con@ctivity

Con@ctivity oznacza bezpośrednią komunikację pomiędzy płytą grzejną Miele i wyciągiem Miele. Pozwala ono na automatyczne sterowanie wyciągiem kuchennym w zależności od stanu roboczego autonomicznej elektrycznej płyty grzejnej Miele.

- Przy włączaniu miejsca do gotowania włącza się również samoczynnie oświetlenie miejsca do gotowania, a po chwili również wentylator wyciągu.
- Podczas gotowania wyciąg kuchenny wybiera automatycznie poziom pracy wentylatora. Poziom pracy wentylatora zależy od ilości włączonych stref grzejnych i wybranych poziomów gotowania.
- Po gotowaniu wentylator i oświetlenie miejsca do gotowania wyłączają się automatycznie po upływie zaprogramowanego czasu opóźnionego wyłączenia.

Szczegółowe informacje dotyczące funkcji znajdują się w rozdziale „Obsługa“.

Con@ctivity poprzez domową sieć WiFi (Con@ctivity 3.0)

Warunek wstępny:

- domowa sieć WiFi
- płyta grzejna Miele z możliwością połączenia WiFi

- Połączyć wyciąg kuchenny i płytę grzejną z domową siecią WiFi (patrz punkt „Konfiguracja Miele@home“).

Funkcja Con@ctivity zostaje uaktywniona automatycznie.

Con@ctivity poprzez bezpośrednie połączenie WiFi (Con@ctivity 3.0)

Warunek wstępny:



- płyta grzejna Miele z możliwością połączenia WiFi

Jeśli nie dysponują Państwo domową siecią WiFi, można ustawić bezpośrednie połączenie pomiędzy płytą grzejną i wyciągiem kuchennym.

- Nacisnąć przycisk wł./wył. .

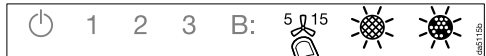
Wszystkie symbole zapalają się ze zredukowaną jasnością.



- Przytrzymać naciśnięty przycisk opóźnionego wyłączenia , aż zaświecą się symbole filtra tłuszczu  i filtra zapachów .

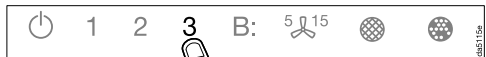

- Nacisnąć przycisk **3**.



2 świeci się stale, **3** miga.

W ciągu kolejnych 2 minut wyciąg jest gotowy do połączenia.

Pierwsze uruchomienie

- Uruchomić połączenie WiFi na płycie grzejnej. Informacje na ten temat proszę odszukać w instrukcji użytkownika płyty grzejnej.

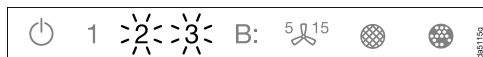

Po udanym połączeniu **2** i **3** świeci się stale.



- Opuścić tryb łączenia na wyciągu przez naciśnięcie przycisku opóźnionego wyłączenia **5** **15**.

Con@ctivity jest teraz uaktywnione.

Gdy istnieje bezpośrednie połączenie WiFi, nie można połączyć płyty grzejnej ani wyciągu z domową siecią WiFi. Jeśli zajdzie taka potrzeba, należy najpierw rozłączyć bezpośrednie połączenie WiFi pomiędzy płytą grzejną wyciągiem kuchennym (patrz punkt „Wylogowywanie WiFi“).

Powtórne łączenie

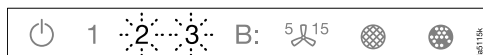

Jeżeli połączenie nie jest możliwe, miga **2** i **3** lub operacja zostaje przerwana przez wyciąg kuchenny.

- Rozłączyć połączenie na wyciągu kuchennym (patrz rozdział „Wylogowywanie WiFi“) oraz na płycie grzejnej.
- Powtórzyć łączenie.

Obsługa (tryb automatyczny)

Gdy Con@ctivity jest uaktywnione, wyciąg pracuje zawsze w trybie automatycznym (patrz rozdział „Pierwsze uruchomienie“, punkt „Konfiguracja Con@ctivity“).

W celu ręcznej obsługi wyciągu proszę przestrzegać wskazówek w rozdziale „Obsługa (tryb ręczny)“, punkt „Gotowanie bez funkcji Con@ctivity“.

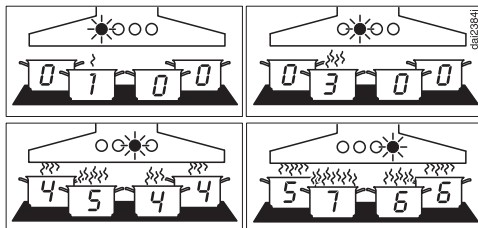

Przykłady dla poziomów wydajności wentylatora **1** do **6**

Gotowanie z funkcją Con@ctivity (tryb automatyczny)

- Włączyć miejsce do gotowania na dowolnym poziomie mocy.

Włącza się oświetlenie wyciągu.

- Wysunąć okap.

Wentylator włącza się na poziomie **2**.

Podczas gotowania wyciąg kuchenny wybiera automatycznie poziom wydajności wentylatora.

Podstawą jest łączna moc włączonych stref grzejnych, czyli ilość włączonych miejsc do gotowania i wysokość wybranych poziomów mocy gotowania.

- Gdy na płycie grzejnej wybierze się wyższy poziom mocy lub większą ilość miejsc do gotowania, wyciąg przełącza się na wyższy poziom wydajności wentylatora.
- Gdy poziom mocy na płycie grzejnej zostanie zmniejszony lub wyłączony, poziom wydajności wentylatora również zostanie dopasowany.

Czas reakcji

Wyciąg kuchenny reaguje z opóźnieniem. W ten sposób uwzględnia się to, że zmiana poziomu mocy na płycie grzejnej nie od razu prowadzi do zwiększenia lub zmniejszenia ilości oparów kuchennych.

Ponieważ płyta grzejna wysyła informacje do wyciągu w pewnych odstępach czasu, również to może prowadzić do opóźnień.

Reakcja następuje w ciągu kilku sekund lub kilku minut.

Smażenie

- Miejsce do gotowania zostaje włączone na najwyższym poziomie mocy, np. w celu rozgrzania naczynia do gotowania przed przysmażaniem. Około 10 sekund do 4 minut później następuje przełączenie z powrotem na niższy poziom (60 sekund do 5 minut w przypadku płyty halogenowej).

Wyciąg rozpoznaje proces smażenia.

Wyciąg włącza się, a po zredukowaniu mocy strefy grzejnej przełącza się na poziom wydajności wentylatora 3 i pozostaje na tym poziomie wydajności wentylatora przez ok. 5 minut.

Następnie wydajność wentylatora jest znowu określana przez funkcję Con@ctivity.

Poziom wydajności wentylatora można jednak również zmienić wcześniej ręcznie.

Obsługa (tryb automatyczny)

Wyłączanie

- Wyłączyć wszystkie miejsca do gotowania.

Wentylator wyciągu przełącza się stopniowo w dół w ciągu kilku następnych minut, aż w końcu zupełnie się wyłącza. Dzięki temu powietrze w kuchni zostaje oczyszczone z pozostałych oparów i zapachów.

- Z poziomu Booster wentylator przełącza się natychmiast z powrotem na poziom 3.
- Jeśli wentylator pracuje na poziomie 3, po ok. 1 minucie przełącza się z powrotem na poziom 2.
- Z poziomu 2 przełącza się po 2 minutach z powrotem na poziom 1.
- Po 2 minutach na poziomie 1 wentylator się wyłącza.
- Po kolejnych 30 sekundach oświetlenie miejsca do gotowania zostaje wyłączone.

Proces gotowania jest zakończony.

Jeśli okap pozostanie wysunięty, wyciąg włączy się z powrotem automatycznie przy następnym włączeniu płyty grzejnej:

Kilka sekund po włączeniu płyty grzejnej włącza się wentylator, najpierw na chwilę na poziomie **2**, następnie od razu na poziomie **1**. Dalsza obsługa następuje automatycznie.

Tymczasowe opuszczanie trybu automatycznego

Podczas gotowania można tymczasowo opuścić tryb automatyczny, gdy:

- wybierze się ręcznie inny poziom wydajności wentylatora,
- wyłączy się ręcznie wyciąg kuchenny,

- uaktywni się funkcję opóźnionego wyłączenia  wyciągu kuchennego. Wentylator wyłącza się po wybranym czasie opóźnienia, oświetlenie pozostaje włączone.

Funkcje wyciągu są teraz obsługiwane ręcznie (patrz rozdział „Obsługa (tryb ręczny)“).

Powrót do trybu automatycznego

Wyciąg kuchenny powraca znowu do trybu automatycznego, gdy:

- po ręcznym wybraniu poziomu wydajności wentylatora wyciąg nie jest obsługiwany przez ok. 5 minut,
- wybrany ręcznie poziom wydajności wentylatora odpowiada znowu ustawieniom automatycznym,
- wentylator wyciągu i płyta grzejna były wyłączone przynajmniej przez 30 sekund. Przy następnym włączeniu płyty grzejnej uruchamia się znowu tryb automatyczny.

Istnieje również możliwość ręcznej obsługi wyciągu podczas całego procesu gotowania.

- W tym celu wentylator wyciągu należy włączyć **przed** płytą grzejną.

Jeśli po gotowaniu wyciąg i płyta grzejna były wyłączone przynajmniej przez 30 sekund, przy następnym włączeniu płyty grzejnej uruchamia się znowu tryb automatyczny.

Gotowanie bez funkcji Con@ctivity (tryb ręczny)

Wyciąg można obsługiwać ręcznie pod następującymi warunkami:

- Funkcja Con@ctivity nie jest uaktywniona.
- Funkcja Con@ctivity została tymczasowo zdezaktywowana (patrz rozdział „Obsługa (tryb automatyczny)“, punkt „Tymczasowe opuszczanie trybu automatycznego“).

Włączanie wentylatora

Włączyć wentylator, gdy tylko rozpocznie się gotowanie. Dzięki temu opary kuchenne będą wychwytywane od samego początku.

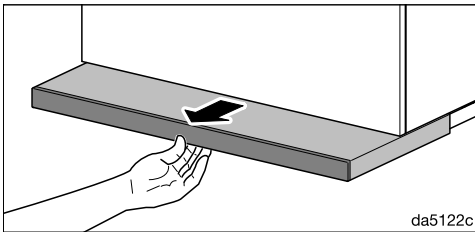

- Wysunąć okap. Aby osiągnąć optymalne odsysanie i niski poziom hałasu, należy całkowicie wyciągnąć okap.

Wentylator włącza się na poziomie **2**.

Wybór poziomu wydajności

Do lekkich i silnych oparów kuchennych i zapachów do dyspozycji są poziomy wydajności **1** do **3**.

Na wypadek przejściowego wytwarzania intensywnych oparów i zapachów, np. podczas obsmażania, należy wybrać poziom **B** jako poziom Booster.

- Wybrać żądany poziom wydajności, naciskając przyciski **1** do **B**.

Wybieranie drugiego poziomu funkcji Booster

- Po wybraniu poziomu Booster zapala się symbol **B.** w celu uzyskania jeszcze wyższego poziomu wydajności należy ponownie nacisnąć przycisk **B**.

Zapala się symbol **B.**

Drugi poziom funkcji Booster jest uaktywniony. Wydajność powietrza zostaje chwilowo zwiększona.

Przełączanie poziomów Booster

Jeśli uaktywniony jest system zarządzania energią (ustawienie wstępne), pierwszy poziom funkcji Booster **B.** zostaje automatycznie przełączony po 5 minutach z powrotem na poziom **3**.

Drugi poziom funkcji Booster **B.** zostaje przełączony z powrotem po 2 minutach (także przy wyłączonym zarządzaniu energią).





Obsługa (tryb ręczny)

Wybór czasu opóźnionego wyłączenia

Pozostawić wentylator włączony jeszcze przez kilka minut po zakończeniu gotowania. Powietrze w kuchni zostanie wówczas oczyszczone z pozostałych oparów i zapachów.

Dzięki temu uniknie się pozostałości w wyciągu kuchennym i pochodzących od nich zapachów.



Funkcja opóźnionego wyłączenia troszczy się o to, żeby wentylator został automatycznie wyłączony po określonym czasie.

- Po gotowaniu, przy włączonym wentylatorze, nacisnąć przycisk opóźnionego wyłączenia :
- 1-krotnie: wentylator wyłączy się po upływie 5 minut (świeci się .
- 2-krotnie: wentylator wyłączy się po upływie 15 minut (świeci się .
- Jeśli przycisk opóźnionego wyłączenia  zostanie naciśnięty ponownie, wentylator pozostaje włączony ( gaśnie).



Wyłączenie wentylatora

- Gdy zostanie naciśnięty przycisk aktywnego poziomu wydajności wentylatora, wentylator wyłączy się.
- Wentylator wyłączy się również wtedy, gdy okap zostanie wsunięty.

Włączanie/wyłączenie/przyściemnianie oświetlenia miejsca do gotowania

- Oświetlenie miejsca do gotowania można włączać i wyłączać przez wsunięcie i wsunięcie okapu lub przez naciśnięcie przycisku oświetlenia .
- Gdy przy wsuniętym okapie ma zostać włączone tylko oświetlenie miejsca do gotowania, należy najpierw nacisnąć przycisk wł./wył. , a potem przycisk oświetlenia .

Przy włączaniu oświetlenia włącza się z maksymalną jasnością. Zapalają się wszystkie 3 segmenty obok przycisku oświetlenia .

- Przy włączonym świetle przytrzymać naciśnięty przycisk oświetlenia . Światło się ściemnia, aż przycisk zostanie puszczony.
- Gdy przycisk oświetlenia  zostanie naciśnięty ponownie, światło będzie się znowu rozjaśniać, aż przycisk zostanie puszczony.
- Alternatywnie można wybrać 3 poziomy jasności, dotykając segmentów obok przycisku oświetlenia .

Wyłączenie ze względów bezpieczeństwa

Gdy system zarządzania energią jest zdezaktywowany, wentylator i oświetlenie miejsca do gotowania wyciągu będą się wyłączać automatycznie po upływie 12 godzin.

- W celu ponownego włączenia nacisnąć przycisk wł./wył. .

Zmiana licznika czasu pracy filtra tłuszczu





Licznik czasu pracy można dostosować do swoich przyzwyczajień kulinarnych.

Fabrycznie okres czyszczenia jest ustawiony na 30 godzin.

- Krótszy czas (20 godzin) jest sensowny, gdy dużo się smaży.
- Także wtedy, gdy gotuje się tylko okazjonalnie, krótszy odstęp pomiędzy czyszczeniami jest godny polecenia. Dzięki temu unika się utwardzania zgromadzonego tłuszczu i utrudnionego czyszczenia.
- Dłuższy cykl czyszczenia (40 lub 50 godzin) należy wybrać, gdy gotuje się regularnie z bardzo niewielką ilością tłuszczu.

- Nacisnąć przycisk wł./wył. .

Wszystkie symbole zapalają się ze zredukowaną jasnością.

- Przytrzymać naciśnięty przycisk opóźnionego wyłączenia ⁵ ¹⁵, aż zaświecą się symbole filtra tłuszczu  i filtra zapachów .

- Nacisnąć symbol filtra tłuszczu .

Miga symbol filtra tłuszczu  i jedno ze wskazań poziomu wydajności wentylatora.

Wskazania **1** do **B** pokazują ustawiony czas:

- wskazanie **1**..... 20 godzin
- wskazanie **2**..... 30 godzin
- wskazanie **3**..... 40 godzin
- wskazanie **B**..... 50 godzin

- Wybrać żądany czas naciskając odpowiednie wskazanie.

- Potwierdzić ustawienie przyciskiem filtra tłuszczu . Jeśli potwierdzenie nie nastąpi w ciągu 4 minut, zostaną zachowane stare ustawienia.

Zmiana lub dezaktywacja licznika czasu pracy filtrów zapachów

Filtry zapachów są wymagane do pracy w trybie zamkniętego obiegu powietrza.





Licznik czasu pracy można dostosować do swoich przyzwyczajień kulinarnych.

Dla trybu otwartego obiegu powietrza musi on zostać zdezaktywowany.

Fabrycznie częstotliwość wymiany jest ustawiona na 180 godzin.

- Nacisnąć przycisk wł./wył. .

Wszystkie symbole zapalają się ze zredukowaną jasnością.

- Przytrzymać naciśnięty przycisk opóźnionego wyłączenia ⁵ ¹⁵, aż zaświecą się symbole filtra tłuszczu  i filtra zapachów .

- Nacisnąć symbol filtra zapachów .

Miga symbol filtra zapachów  i jedno ze wskazań poziomu wydajności wentylatora.

Wskazania **1** do **B** pokazują ustawiony czas:

- wskazanie **1**..... 120 godzin
- wskazanie **2**..... 180 godzin
- wskazanie **3**..... 240 godzin
- wskazanie **B**..... dezaktywacja

- Wybrać żądany czas naciskając odpowiednie wskazanie.

- Potwierdzić proces przyciskiem filtra zapachów . Jeśli potwierdzenie nie nastąpi w ciągu 4 minut, zostaną zachowane stare ustawienia.

Zmiana ustawień



Dezaktywacja zarządzania energią



Proszę pamiętać, że dezaktywacja może prowadzić do podwyższonego zużycia energii.

Dezaktywacja/aktywacja zarządzania energią



- Nacisnąć przycisk wł./wył. 

Wszystkie symbole zapalają się ze zredukowaną jasnością.

- Przytrzymać naciśnięty przycisk opóźnionego wyłączenia ⁵/¹⁵.

Po kilku sekundach zapalają się symbole filtra tłuszczu  i filtra zapachów , po kolejnych 5 sekundach zapala się wskazanie **1** poziomu wydajności wentylatora.

- Następnie nacisnąć po kolei:

- przycisk oświetlenia ,
- przycisk **1** i ponownie
- przycisk oświetlenia .

Gdy system zarządzania energią jest uaktywniony, wskazania **1** i **B** świecą się stale.



Gdy jest on zdezaktywowany, wskazania **1** i **B** migają.

- W celu dezaktywacji zarządzania energią nacisnąć przycisk **1**.

Wskazania **1** i **B** migają.

- W celu aktywacji nacisnąć przycisk **B**.

Wskazania **1** i **B** świecą się stale.

- Potwierdzić proces przyciskiem opóźnionego wyłączenia ⁵/¹⁵.

Wszystkie lampki gasną.

Jeśli potwierdzenie nie nastąpi w ciągu 4 minut, zostaną zachowane stare ustawienia.





Sygnal dźwiękowy przycisków dotykowych

Po wybraniu funkcji za pomocą przycisków dotykowych rozlega się krótki sygnał dźwiękowy.

Sygnal dźwiękowy można wyłączyć.

- Nacisnąć przycisk wł./wył. 

Wszystkie symbole zapalają się ze zredukowaną jasnością.

- Przytrzymać naciśnięty przycisk opóźnionego wyłączenia ⁵/¹⁵, aż zaświecą się symbole filtra tłuszczu  i filtra zapachów .

- Nacisnąć przycisk **B**.

Sygnal dźwiękowy jest wyłączony.

- W celu ponownego włączenia sygnału dźwiękowego należy postępować w taki sam sposób.

W przypadku, gdy wyciąg kuchenny był odłączony od sieci elektrycznej lub wystąpiła awaria zasilania, sygnał dźwiękowy jest z powrotem włączony niezależnie od ostatniego ustawienia.

Wskazówki dotyczące oszczędzania energii

Ten wyciąg kuchenny pracuje bardzo wydajnie i energooszczędnie. Przestrzeganie następujących zasad pomaga w oszczędnym użytkowaniu:

- Przy gotowaniu proszę się zatroszczyć o dobrą wentylację kuchni. Jeśli w trybie otwartego obiegu powietrza nie dopływa wystarczająca ilość powietrza, wyciąg kuchenny nie pracuje wydajnie i może dojść do zwiększenia odgłosów roboczych.
 - Gotować przy możliwie małej mocy gotowania. Mniej oparów kuchennych oznacza niższy poziom wydajności wyciągu i tym samym mniejsze zużycie energii.
 - Czyścić lub wymieniać filtry w regularnych odstępach czasu. Mocno zabrudzone filtry zmniejszają wydajność, zwiększają zagrożenie pożarowe i oznaczają większe ryzyko higieniczne.
- Skorzystać z funkcji Con@ctivity. Wyciąg kuchenny zostaje automatycznie włączony i wyłączony. Wyciąg kuchenny wybiera poziom wydajności optymalny dla sytuacji, troszcząc się w ten sposób o mniejsze zużycie energii.
 - Jeśli wyciąg jest obsługiwany ręcznie, należy przestrzegać następujących zasad:
 - Sprawdzić poziom wydajności ustawiony na wyciągu. Najczęściej wystarczający jest niski poziom wydajności. Poziom Booster stosować tylko wtedy, gdy jest to konieczne.
 - Przy dużej ilości oparów kuchennych przełączać z odpowiednim wyprzedzeniem na wyższy poziom roboczy. Jest to bardziej efektywne, niż próba oczyszczenia powietrza w kuchni z już rozprzestrzenionych oparów kuchennych przez przedłużenie pracy wyciągu.
 - Zwrócić uwagę na to, żeby wyłączyć wyciąg po zakończeniu gotowania. Jeśli powietrze w kuchni ma zostać oczyszczone po gotowaniu z pozostałych jeszcze oparów i zapachów, należy skorzystać z funkcji opóźnionego wyłączenia. Po upływie wybranego czasu opóźnienia wentylator zostanie wyłączony automatycznie.

Czyszczenie i konserwacja

 Przed każdym zabiegiem czyszczenia i konserwacji odłączyć wyciąg od sieci elektrycznej (patrz rozdział „Wskazówki bezpieczeństwa i ostrzeżenia“).

Obudowa

Wskazówki ogólne

 Powierzchnie i elementy sterowania są wrażliwe na zadrapania i nacięcia.

Z tego względu należy przestrzegać poniższych zaleceń dotyczących czyszczenia.

- Wszystkie powierzchnie i elementy sterowania należy czyścić wyłącznie ściereczką z gąbki, ciepłą wodą z dodatkiem płynu do mycia naczyń.
- Na koniec czyszczone powierzchnie należy wysuszyć za pomocą miękkiej ściereczki.

Nie stosować:

- środków zawierających sodę, kwasy, chlor lub rozpuszczalniki,
- szorujących środków czyszczących, jak np. proszki i mlecza do szorowania, gąbki do szorowania, jak np. gąbki do mycia garnków lub używane gąbki, zawierające resztki środków szorujących.

Szczególne wskazówki dotyczące powierzchni ze stali szlachetnej

Wychodząc poza zalecenia ogólne, do czyszczenia powierzchni ze stali szlachetnej nadają się nieszorujące środki czyszczące do stali szlachetnej.



Aby zapobiec szybkiemu ponownemu zabrudzeniu, zalecane jest zastosowanie środka do pielęgnacji stali szlachetnej (do nabycia w Miele).

Szczególne wskazówki dotyczące powierzchni szklanych

- Wychodząc poza zalecenia ogólne, do czyszczenia powierzchni szklanych nadają się domowe środki czyszczące.

Licznik czasu pracy

Wyciąg zapamiętuje czas, w jakim jest w użyciu.

Licznik czasu pracy sygnalizuje przez zapalenie symbolu filtra tłuszczu  lub symbolu filtra zapachów , kiedy należy wyczyścić lub wymienić filtry tłuszczu lub filtry zapachów.

Licznik czasu pracy można dostosować do swoich przyzwyczajeń kulinarnych (patrz rozdział „Zmiana ustawień“).

Filtr tłuszczu

 Zagrożenie pożarowe.

Przetłuszczony filtr tłuszczu może się zapalić.

Należy czyścić filtr tłuszczu w regularnych odstępach czasu.

Metalowy filtr tłuszczu wielokrotnego użytku w urządzeniu wychwytuje stałe składniki oparów kuchennych (tłuszcz, kurz itp.), zapobiegając w ten sposób zanieczyszczeniu wyciągu kuchennego.

Filtr tłuszczu musi być czyszczony w regularnych odstępach czasu.

Mocno zabrudzony filtr tłuszczu zmniejsza wydajność odsysania i prowadzi do silnego zabrudzenia wyciągu kuchennego i kuchni.

Okresy między czyszczeniami

Zgromadzony tłuszcz utwardza się wraz z upływem czasu i utrudnia czyszczenie. Dlatego zaleca się czyszczenie filtra tłuszczu co 3–4 tygodnie.

Licznik czasu pracy przypomina przez zapalenie symbolu filtra tłuszczu  o tym, żeby regularnie czyścić filtr tłuszczu.

Wymijowanie filtra tłuszczu

 Przy manipulacji filtr może upaść. Może to doprowadzić do uszkodzenia filtra i miejsca do gotowania. Przy manipulacji filtr należy pewnie trzymać w dłoni.

- Wysunąć okap.

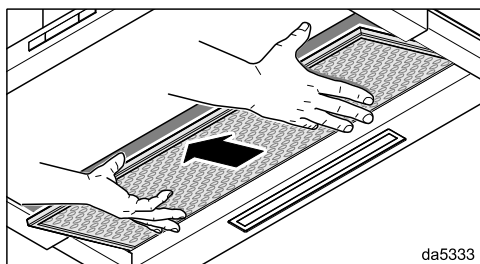
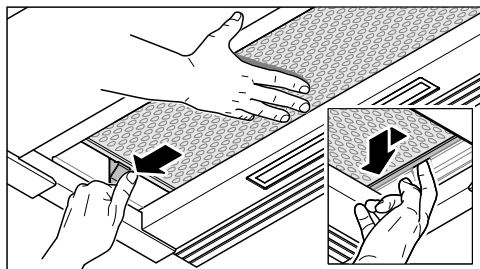

- Przytrzymać filtr tłuszczu prawą ręką. Nacisnąć blokadę po lewej stronie. Filtr zsuwa się do dołu.
- Nacisnąć filtr tłuszczu po prawej stronie nieco w lewo.
- Wyjąć filtr tłuszczu do dołu.

Czyszczenie i konserwacja

Ręczne czyszczenie filtra tłuszczu

- Wyczyścić filtr tłuszczu za pomocą szczotki do mycia w ciepłej wodzie z dodatkiem płynu do mycia naczyń. Nie stosować skoncentrowanego płynu do mycia naczyń.

Niezalecane środki czyszczące

Niezalecane środki czyszczące przy regularnym stosowaniu mogą doprowadzić do uszkodzenia powierzchni filtrów. Nie należy stosować następujących środków czyszczących:

- środki czyszczące rozpuszczające osady wapienne
- proszki lub mlecza do szorowania
- agresywne środki uniwersalne i aerozole rozpuszczające tłuszcz
- aerozole do piekarników.

Czyszczenie filtra tłuszczu w zmywarce do naczyń

⚠ Niebezpieczeństwo uszkodzeń przez zbyt wysokie temperatury w zmywarce do naczyń.

Wysokie temperatury mogą spowodować, że filtr tłuszczu stanie się niezdolny do użytku, np. przez zdeformowanie.

Wybrać program, który nie przekracza zalecanej temperatury.

Zwrócić również uwagę na wskazówki w instrukcji użytkowania zmywarki.

- Filtr tłuszczu ustawić w miarę możliwości pionowo lub pod kątem w koszu dolnym. Zwrócić uwagę na to, czy ramię spryskujące może się swobodnie poruszać.
- Zastosować domowy detergent.
- Wybrać program o temperaturze maksymalnie 65 °C.

W zależności od detergentu może dojść do trwałych przebarwień wewnętrznych powierzchni filtrów tłuszczu. Nie ma to żadnego wpływu na działanie filtrów tłuszczu.

Po czyszczeniu

- Po czyszczeniu odłożyć filtr tłuszczu do wyschnięcia na chłonnej podkładce.
- Przy wyjętym filtrze tłuszczu należy również oczyścić z osadów tłuszczu dostępne elementy obudowy. Dzięki temu można uniknąć zagrożenia pożarowego.

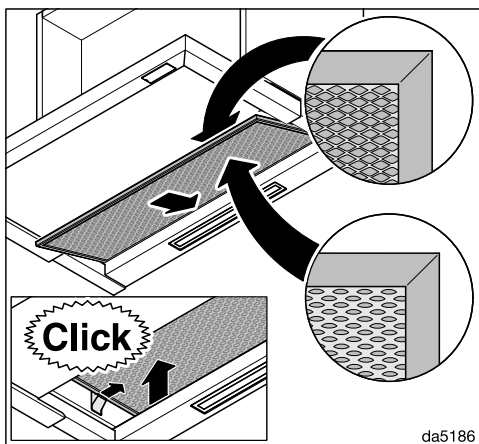

- Założyć z powrotem filtr tłuszczu.

Resetowanie licznika czasu pracy filtra tłuszczu

Po czyszczeniu należy zresetować licznik czasu pracy.

- Przy włączonym wentylatorze nacisnąć przycisk filtra tłuszczu  przez ok. 3 sekundy, aż będzie migać tylko wskazanie 1.

Symbol filtra tłuszczu  gaśnie.

Wymiana filtra tłuszczu

W wyniku regularnego korzystania i czyszczenia powierzchnie filtrujące mogą ulec zużyciu.

W przypadku stwierdzenia uszkodzeń filtr tłuszczu należy wymienić.

Filtr tłuszczu można nabyć w serwisie Miele (patrz na końcu tej instrukcji użytkownika) lub w sklepach specjalistycznych Miele.

Filtry zapachów

W trybie zamkniętego obiegu powietrza dodatkowo do filtra tłuszczu muszą zostać założone 2 filtry zapachów. Wiążą one substancje zapachowe powstające przy gotowaniu.

Filtry zapachów zakłada się w okapie nad filtrem tłuszczu.

Filtry zapachów można nabyć w sklepie internetowym Miele, w serwisie Miele (patrz okładka tej instrukcji użytkownika) lub w sklepach specjalistycznych Miele.

Oznaczenie typu można znaleźć w rozdziale „Dane techniczne“.

Zakładanie/wymiana filtrów zapachów

W celu zastosowania filtrów zapachów muszą zostać zainstalowane przynależne ramki. Przestrzegać planu montażowego.

- Wyjąć filtr tłuszczu z wyciągu.
- Usunąć opakowanie z filtrów zapachów.

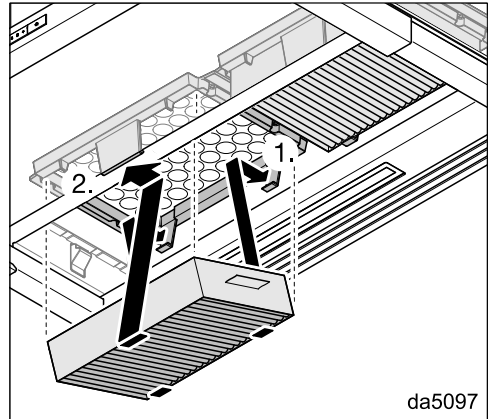

- Wcisnąć filtry zapachów w ramki, aż dobrze się zatrzasną.
- Założyć z powrotem filtr tłuszczu.
- Przy wyjmowaniu filtrów zapachów nacisnąć nieco do przodu wypustkę oprawy i wyjąć filtry zapachów do dołu.

Czyszczenie i konserwacja

Okres wymiany

Filtry zapachów należy wymieniać zawsze wtedy, gdy substancje zapachowe nie są już związane w wystarczającym stopniu, jednak najpóźniej co 6 miesięcy.

Licznik czasu pracy przypomina przez zapalenie symbolu filtra zapachów  o tym, żeby regularnie wymieniać filtry zapachów.

Resetowanie licznika czasu pracy filtra zapachów

Po wymianie licznik czasu pracy musi zostać zresetowany.

- W tym celu przy włączonym wentylatorze naciskać przycisk filtra zapachów  przez ok. 3 sekundy, aż będzie migać tylko wskazanie **1**.

Symbol filtra zapachów  gaśnie.

Utylizacja filtrów zapachów

- Wyrzucić zużyte filtry zapachów do śmieci domowych.

Filtry zapachów z możliwością regeneracji

Dla tego wyciągu dostępne są filtry zapachów z możliwością regeneracji. Dzięki regeneracji w piekarniku można je stosować wielokrotnie.

Podczas użytkowania przestrzegać wskazówek zawartych w przynależnej instrukcji użytkowania.

Na stronie www.miele.pl/serwis można uzyskać informacje dotyczące samodzielnego usuwania usterek i części zamiennych Miele.

Kontakt w przypadku wystąpienia usterki

W razie wystąpienia usterek, których nie można usunąć samodzielnie, proszę powiadomić np. sprzedawcę Miele lub serwis Miele.

Wizytę technika serwisowego Miele można zamówić online na stronie www.miele.pl w zakładce Serwis.

Dane kontaktowe serwisu Miele znajdują się na końcu tego dokumentu.

Serwis wymaga podania oznaczenia modelu i numeru fabrycznego urządzenia (Fabr./SN/Nr.). Obie te informacje znajdują się na tabliczce znamionowej.

Pozycja tabliczki znamionowej

Tabliczka znamionowa staje się widoczna po wyjęciu filtra tłuszczu.

Gwarancja

Okres gwarancji wynosi 2 lata.

Dalsze informacje można znaleźć w warunkach gwarancji dostarczonych wraz z urządzeniem.

Instalacja

Przed instalacją

 Przed instalacją należy zapoznać się z wszystkimi zaleceniami zamieszczonymi w niniejszym rozdziale oraz w rozdziale „Wskazówki bezpieczeństwa i ostrzeżenia”.

Zalecenia montażowe

- Aby uzyskać optymalne wychwytywanie oparów kuchennych należy pamiętać, że wyciąg kuchenny powinien być zamontowany pośrodku płyty do gotowania, bez przesunięcia na boki.
- W miarę możliwości miejsce do gotowania powinno być mniejsze niż wyciąg. Maksymalnie miejsce do gotowania powinno być tej samej szerokości.
- Miejsce montażu musi być bezproblemowo dostępne. Także na wypadek ewentualnej interwencji serwisowej wyciąg musi być dostępny bez przeszkód i demontowalny. Proszę o tym pamiętać na przykład przy rozmieszczaniu szafek, regałów, elementów maskujących i dekoracyjnych w otoczeniu wyciągu.

Materiały instalacyjne

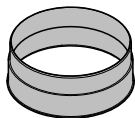

1 króciec wydmuchowy
dla przewodu wylotowego $\varnothing 150$ mm

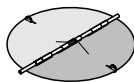

1 kłapa przeciwwrotna
do zabudowy w króćcu wylotowym silnika (nie w trybie zamkniętego obiegu powietrza)

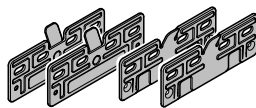

4 płytki montażowe
do montażu w szafce o szerokości 600 mm

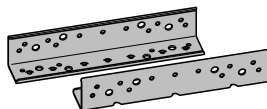

2 kątowniki montażowe
do montażu w szafce o szerokości 900 mm (tylko dla urządzeń o szerokości 896 mm)

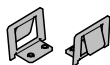

2 zaciski sprężynowe
do montażu w szafce o szerokości 900 mm (tylko dla urządzeń o szerokości 896 mm)

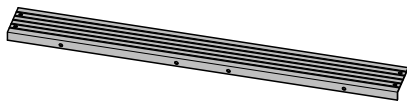

1 listwa dystansowa
do zakrycia szczeliny pomiędzy urządzeniem i ścianą

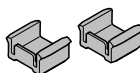

2 ograniczniki głębokości
do ograniczenia drogi wsuwania okapu

08272520

11574700

08286021

08363320

11597850

11940470

08565780



4 śruby M4 x 8 mm



4 (8)* śrub(y) 4 x 15 mm

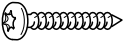

4 śruby 4 x 30 mm



8 (12)* śrub 4 x 15 mm



4 śruby M4 x 12 mm*



4 śruby M4 x 8,5 mm*



2 śruby 3,9 x 7,5 mm z zaślepkami

* w przypadku urządzeń o szerokości 896 mm

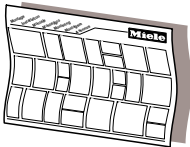

Plan montażowy

Poszczególne kroki montażowe są opisane na planie montażowym.

06095672

Materiały instalacyjne dla trybu zamkniętego obiegu powietrza

Dla trybu zamkniętego obiegu powietrza wymagane jest poniższe wyposażenie dodatkowe.

01056271

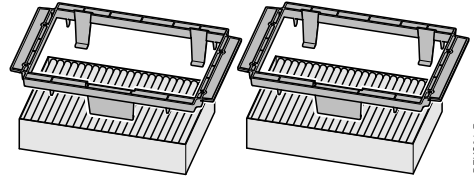

DKFS31-P

09879120

04932511

Zestaw montażowy DKFS 31-x

zawiera 2 oprawy i 2 filtry zapachów (DKFS 31-P z jednorazowymi filtrami zapachów lub DKFS 31-R z filtrami zapachów z możliwością regeneracji)

07270730

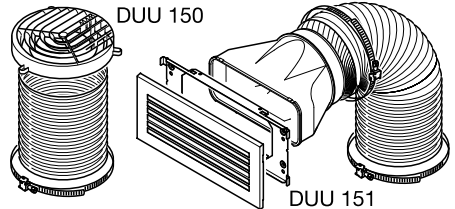

DUU 150 151

06462181

Zestaw montażowy DUU 15x

zawiera króciec kierunkowy, wąż i opaski zaciskowe (DUU 150 dla góry szafki lub DUU 151 dla boków lub frontu szafki)

18860mkap

dina3mie

Instalacja

Wymiary urządzenia

Rysunek 1: DAS 4630 w szafce o szerokości 600 mm.

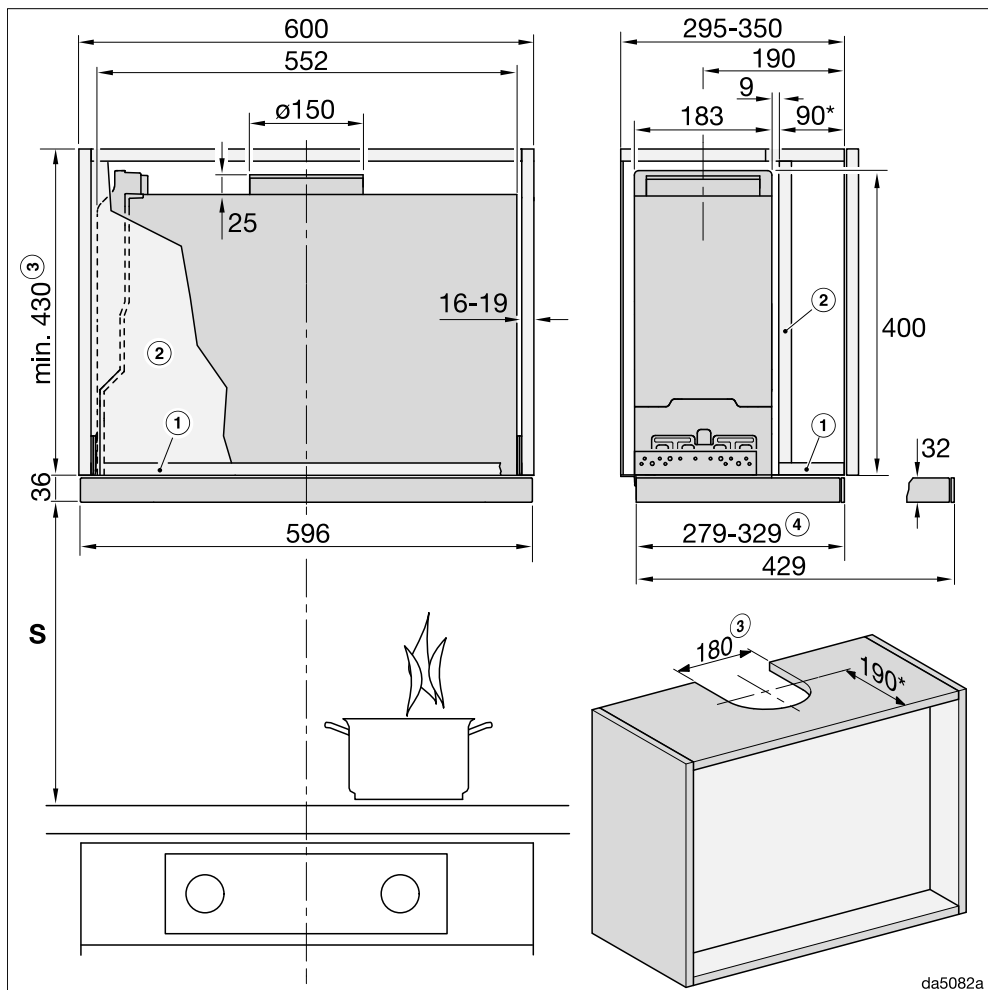

da5082a

Rysunek nie jest wykonany w skali

Rysunek 2: DAS 4930 w szafce o szerokości 900 mm.

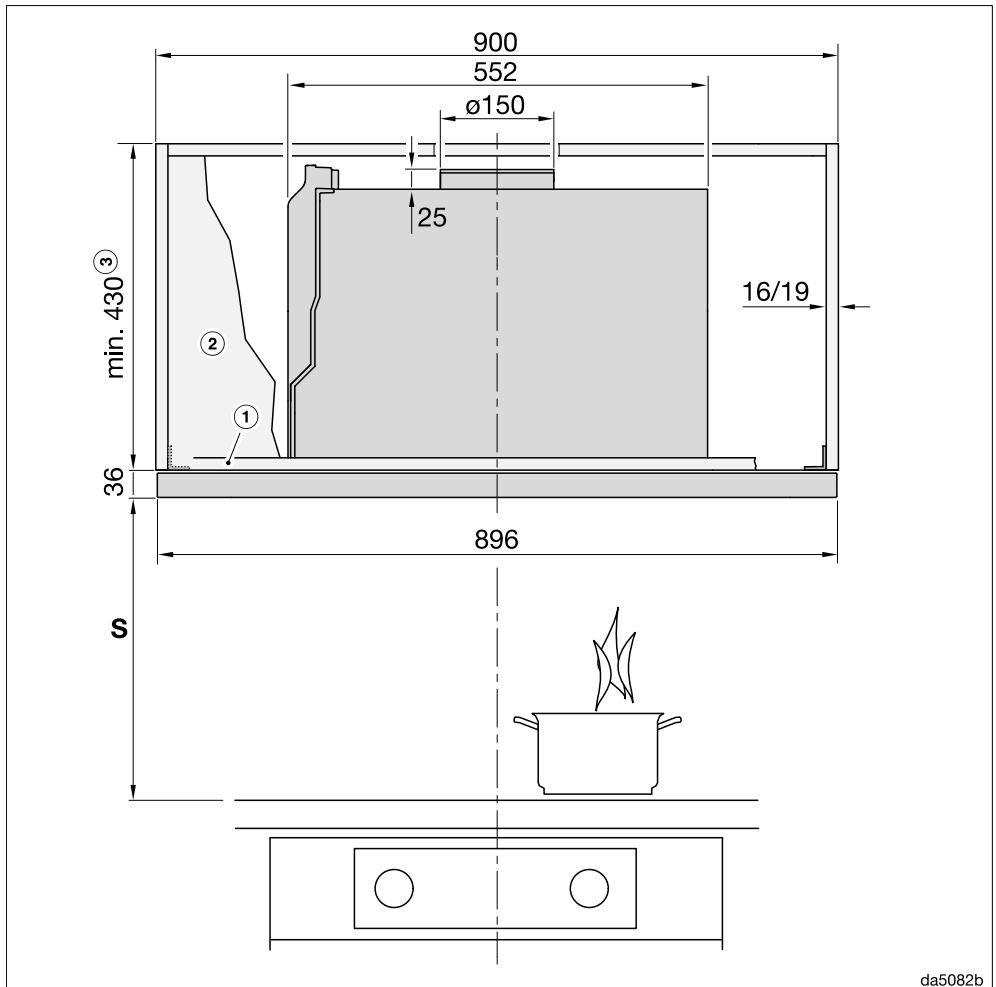

da5082b

Rysunek nie jest wykonany w skali

Widok z boku – patrz rysunek 1

Instalacja

Rysunek 3: DAS 4930 w szafce o szerokości 600 mm lub w szafce o szerokości 900 mm z bocznymi wnękami.

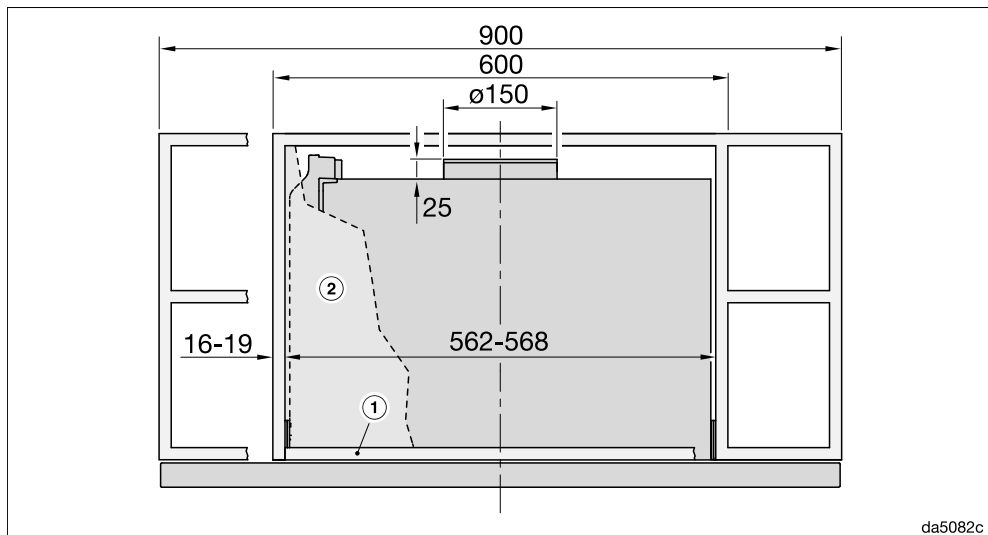

Rysunek nie jest wykonany w skali

Widok z boku – patrz rysunek 1

Przypisy dla rysunków 1 do 3:

- ① Aby zamocować wyciąg kuchenny, szafka musi posiadać dno w przednim obszarze.
- ② Gdy przewidziana jest ścianka pośrednia, musi ona być wymiowalna.
- ③ Tryb otwartego lub zamkniętego obiegu powietrza z zestawem do przebudowy DUU 150
- ④ Możliwość ustawienia poprzez ograniczniki głębokości

* W tej sytuacji montażowy okap jest wyrównany z przednią krawędzią korpusu. Jeśli wyciąg kuchenny ma zostać umieszczony bardziej z przodu lub z tyłu, należy odpowiednio dostosować wymiary.

Odstęp pomiędzy miejscem do gotowania a wyciągiem kuchennym (S)

Przy wybieraniu odstępu pomiędzy urządzeniem do gotowania i dolną krawędzią wyciągu należy przestrzegać danych producenta urządzenia do gotowania. Jeśli nie są tam zalecane większe odstęp, powinny być zachowane przynajmniej następujące odstęp bezpieczeństwa.

Proszę przy tym również przestrzegać zaleceń zamieszczonych w rozdziale „Wskazówki bezpieczeństwa i ostrzeżenia“.

Urządzenie do gotowania	Odstęp S przynajmniej
Kuchenka elektryczna	450 mm
Grill elektryczny, frytkownica (elektryczna)	650 mm
Wielopalnikowa kuchenka gazowa ≤ 12,6 kW mocy łącznej, żaden palnik > 4,5 kW	650 mm
Wielopalnikowa kuchenka gazowa > 12,6 kW i ≤ 21,6 kW mocy łącznej, żaden palnik > 4,8 kW	760 mm
Wielopalnikowa kuchenka gazowa > 21,6 kW mocy łącznej lub jeden z palników > 4,8 kW	niemożliwe
Jednopalnikowa kuchenka gazowa ≤ 6 kW mocy	650 mm
Jednopalnikowa kuchenka gazowa > 6 kW i ≤ 8,1 kW mocy	760 mm
Jednopalnikowa kuchenka gazowa > 8,1 kW mocy	niemożliwe

Instalacja

Zakładanie ogranicznika głębokości (opcjonalnie)

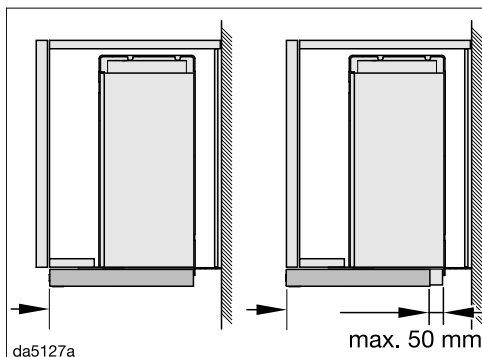

Istnieje możliwość ograniczenia drogi wsuwania okapu.

Gdy np. wsunięty okap nie powinien być wyrównany z przednią krawędzią korpusu szafki, lecz z przednią krawędzią drzwiczek meblowych, można odpowiednio umieścić ogranicznik głębokości.

Istnieje możliwość przesunięcia oporu nawet o 50 mm do przodu.

Ograniczniki głębokości muszą zostać założone w wysuwach okapu przed instalacją wyciągu kuchennego. Po instalacji ograniczniki głębokości można zamocować w wybranej pozycji.

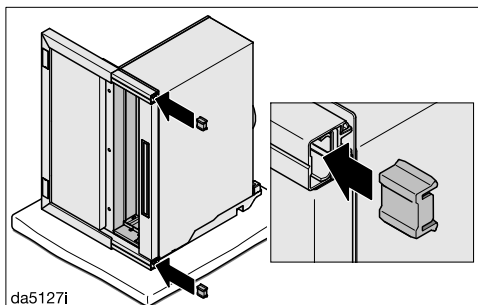

- Włożyć ogranicznik głębokości od tyłu w wysuw okapu. Skrzydełko ogranicznika głębokości jest skierowane do tyłu.
- Zainstalować wyciąg kuchenny.
- Wysunąć okap.

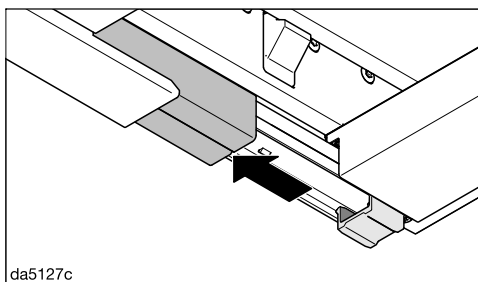

- Przesunąć pokrywki wysuw do przodu.

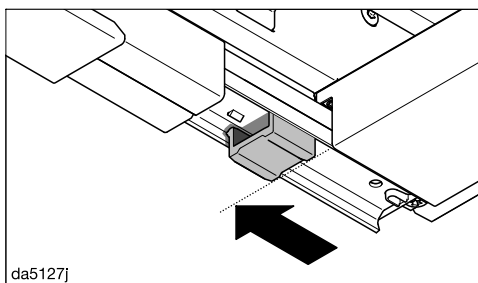

- Przesunąć ograniczniki głębokości do przodu na pokazaną pozycję.

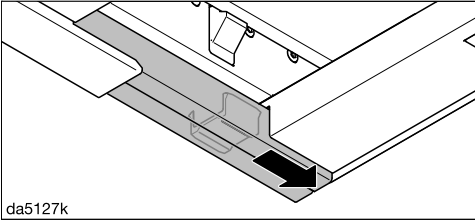

- Zsunąć z powrotem pokrywkę.

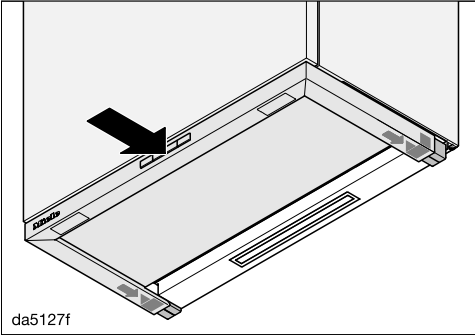

- Wsunąć ostrożnie okap, aż do osiągnięcia żądanej pozycji.

Ograniczniki głębokości zostają przy tym przesunięte na żądaną pozycję.

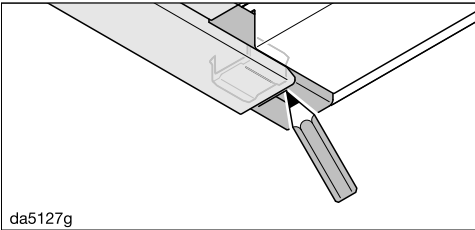

- Zaznaczyć ołówkiem tylną krawędź okapu na pokrywce.
- Wysunąć okap.

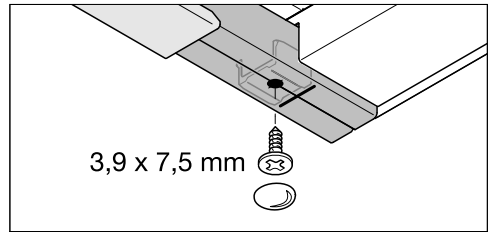
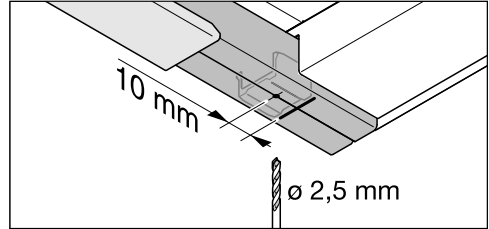

- Nawiercić otwory 10 mm przed zaznaczeniem i zamocować ograniczniki głębokości.

Przewód wylotowy

 Przy jednoczesnym działaniu wyciągu wraz z paleniskami pobierającymi powietrze z pomieszczenia zachodzi szczególnie duże niebezpieczeństwo zatrucia!

Proszę bezwzględnie przestrzegać zaleceń zamieszczonych w rozdziale „Wskazówki bezpieczeństwa i ostrzeżenia”.

W razie wątpliwości należy zlecić potwierdzenie bezpieczeństwa użytkowania przez kompetentnego kominia-rza.

Do ułożenia przewodu wylotowego stosować wyłącznie gładkie rury lub elastyczne węże wylotowe z materiałów niepalnych.

W celu osiągnięcia najwyższej możliwej wydajności i niewielkich hałasów przepływu powietrza, należy przestrzegać następujących zasad:

- Średnica przewodu wylotowego nie powinna być mniejsza niż przekrój króćca wylotowego (patrz rozdział „Wymiary urządzenia”). Obowiązuje to w szczególności przy zastosowaniu kanałów płaskich.
- Przewód wylotowy w miarę możliwości musi być krótki i prosty.
- Stosować wyłącznie łuki o dużych promieniach.
- Przewód wylotowy nie może być zafalowany ani ściśnięty.
- Wszystkie połączenia muszą być trwałe i szczelne.
- Jeśli przewód wylotowy jest zaopatrzony w kłapy, kłapy te muszą zostać otwarte, gdy wyciąg jest włączony.

Każde utrudnienie przepływu powietrza zmniejsza wydajność wentylacji i zwiększa odgłosy pracy.

Komin wylotowy

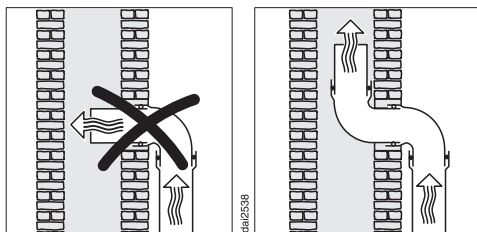

Gdy powietrze wylotowe jest odprowadzane do kominu wylotowego, króciec wydmuchowy musi być skierowany w stronę przepływu.

Gdy komin wylotowy jest używany przez kilka urządzeń wentylacyjnych, przekrój kominu wylotowego musi być wystarczająco duży.

Kłapa przeciwwrotna

- Zastosować kłapę przeciwwrotną w systemie wylotowym.

Kłapa przeciwwrotna troszczy się o to, żeby przy wyłączonym wyciągu nie zachodziła niepożądana wymiana powietrza pomiędzy pomieszczeniem a otoczeniem zewnętrznym.

Gdy powietrze wylotowe jest odprowadzane na zewnątrz, zalecamy instalację wywietrznika ściennego Miele lub przepustu dachowego Miele (wyposażenie dodatkowe). Dysponują one zintegrowaną kłapą przeciwwrotną.

W razie gdyby Państwa system wylotowy nie dysponował kłapą przeciwwrotną, taka kłapa jest dołączona do wyciągu.

Kłapę przeciwwrotną zakłada się w króćcu wylotowym wentylatora.

Woda kondensacyjna

Gdy przewód wylotowy jest poprowadzony np. przez zimne pomieszczenia lub poddasza, ze względu na różnicę temperatur w przewodzie wylotowym może się tworzyć woda kondensacyjna. Aby zmniejszyć różnicę temperatur, należy zaizolować przewód wylotowy.

Gdy przewód wylotowy jest ułożony poziomo, należy zapewnić spadek o wielkości przynajmniej 1 cm na metr. Spadek zapobiega wpływaniu wody do wyciągu kuchennego.

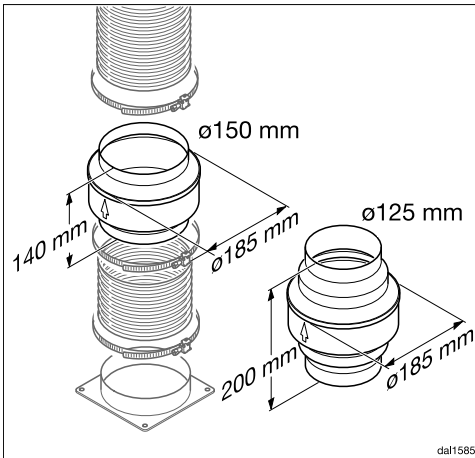

Obok odpowiedniego zaizolowania przewodu wylotowego zaleca się zainstalowanie separatora kondensatu, który zbiera i odparowuje wodę kondensacyjną.

Separator kondensatu są dostępne jako wyposażenie dodatkowe dla przewodów wylotowych o średnicy 125 mm lub 150 mm.

Separator kondensatu musi zostać zainstalowany pionowo i w miarę możliwości blisko nad króćcem wydmuchowym wyciągu kuchennego. Strzałka na obudowie wskazuje kierunek wydmuchu.

Miele nie przejmuje odpowiedzialności za usterki w działaniu lub szkody, które zostaną spowodowane przez niewystarczające odprowadzanie powietrza.

Tłumik

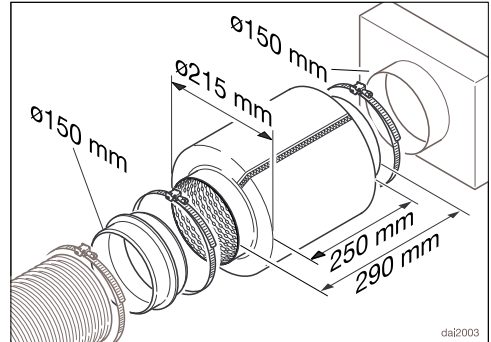

Dla dodatkowego wyciszenia dźwięku w przewodzie wylotowym można założyć tłumik (wyposażenie dodatkowe).

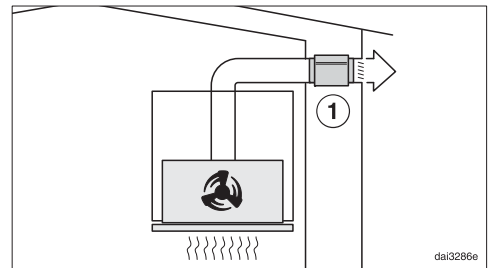

W trybie otwartego obiegu powietrza tłumik wycisza zarówno hałas wentylatora wydostający się na zewnątrz, jak również hałasy zewnętrzne, które dostają się kuchni przez przewód wylotowy (np. hałas uliczny). W tym celu tłumik powinien zostać umieszczony możliwie blisko przed wylotem ①.

Instalacja

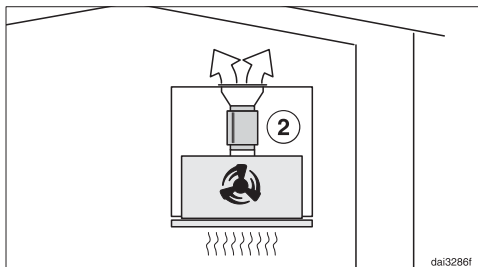

W trybie otwartego obiegu powietrza tłumik należy umieścić pomiędzy króćcem wydmuchowym i kratką wylotową ②. Sprawdzić przestrzeń montażową.

Podłączenie elektryczne

Wyciąg kuchenny jest seryjnie wyposażony we wtyczkę do podłączenia do gniazda ochronnego.

Jeśli gniazdo nie jest swobodnie dostępne lub przewidziane zostało przyłącze stałe, proszę się upewnić, że po stronie instalacji dostępne jest urządzenie rozłączające wszystkie bieguny.



Zagrożenie pożarowe przez przeżranie.

Praca wyciągu kuchennego za pośrednictwem gniazd wielokrotnych i przedłużaczy może doprowadzić do przecięcia kabla.

Ze względów bezpieczeństwa nie należy stosować żadnych gniazd wielokrotnych ani przedłużaczy.

Instalacja elektryczna musi być wykonana zgodnie z obowiązującymi normami.

Ze względów bezpieczeństwa zalecamy zabezpieczenie obwodu elektrycznego, do którego przyłączony jest wyciąg kuchenny, za pomocą wyłącznika różnicowoprądowego (RCD) typu .

Uszkodzony przewód przyłączeniowy może zostać wymieniony wyłącznie na specjalny przewód przyłączeniowy takiego samego typu (dostępny w serwisie Miele). Ze względów bezpieczeństwa wymiana może zostać dokonana wyłącznie przez wykwalifikowanego fachowca lub serwis Miele.

Informacje dotyczące wartości znamionowych i odpowiedniego zabezpieczenia są zamieszczone w tej instrukcji użytkownika lub na tabliczce znamionowej. Porównać te dane z danymi przyłącza elektrycznego w miejscu instalacji. W razie wątpliwości należy zasięgnąć opinii elektryka.

Możliwa jest czasowa lub stała praca na autonomicznym lub niezynchronizowanym z siecią systemie zasilania (jak np. mikrosieci, systemy rezerwowe). Wadliwym dla takiej eksploatacji jest, żeby system zasilania odpowiadał specyfikacji EN 50160 lub porównywalnej. Środki ochronne przewidziane w instalacji domowej i w tym produkcie Miele muszą być zapewnione w swojej funkcji i działaniu również w trybie pracy autonomicznej lub niezynchronizowanej z siecią, albo muszą być zastąpione przez równoważne środki w instalacji. Patrz np. aktualne wydanie VDE-AR-E 2510-2.

Dane techniczne

Silnik wentylatora	160 W
Oświetlenie miejsca do gotowania	3 W
Całkowita moc przyłączeniowa	163 W
Napięcie, częstotliwość prądu	AC 230 V, 50 Hz
Zabezpieczenie	10 A
Długość przewodu przyłączeniowego	1,5 m
Ciężar	
DAS 4630	12 kg
DAS 4930	14 kg

Moduł WiFi

Częstotliwość	2,400–2,4835 GHz
Maksymalna moc nadawania	< 100 mW

Wyposażenie dodatkowe dla trybu zamkniętego obiegu powietrza

Dla trybu zamkniętego obiegu powietrza potrzebne są następujące zestawy montażowe:

- DUU 150 lub DUU 151
- DKFS 31-P lub DKFS 31-R (z możliwością regeneracji). Zestawy montażowe zawierają 2 filtry zapachów i wymagane ramki montażowe do pierwszego montażu.

W celu uzupełnienia należy dokupić filtry zapachów DKF 31-P lub DKF 31-R (z możliwością regeneracji). Opakowanie zawiera 2 filtry zapachów.

Deklaracja zgodności

Niniejszym Miele oświadcza, że ten wyciąg spełnia wymagania Dyrektywy 2014/53/WE.

Pełny tekst deklaracji zgodności WE jest dostępny pod jednym z poniższych adresów internetowych:

- Produkty, Pobieranie, na stronie www.miele.pl
- Serwis, Materiały informacyjne, na stronie <https://miele.pl/manual> przez podanie nazwy produktu lub numeru fabrycznego

Wskazówka do testów porównawczych

Ustalenie efektywności energetycznej musi się odbywać w trybie otwartego obiegu powietrza. Fabrycznie ustawiony jest tryb zamkniętego obiegu powietrza. Przesłanie na tryb otwartego obiegu powietrza następuje przez dezaktywację licznika czasu pracy dla filtra/filtrów zapachów (patrz „Pierwsze uruchomienie“).

Karta produktu do okapów nadkuchennych dla gospodarstw domowych

w odniesieniu do rozporządzenia delegowanego Komisji (UE) nr 65/2014 oraz rozporządzenia nr 66/2014

MIELE	
Identyfikator modelu	DAS 4630
Roczne zużycie energii (AEC_{hood})	23,5 kWh/rok
Klasa efektywności energetycznej	A+++
Wskaźnik efektywności energetycznej (EEl_{hood})	28,9
Wydajność przepływu dynamicznego (FDE_{hood})	41,3
Klasa wydajności przepływu dynamicznego	
A (największa efektywność) do G (najmniejsza efektywność)	A
Sprawność oświetlenia (LE_{hood})	110,0 lx/W
Klasa sprawności oświetlenia	
A (największa efektywność) do G (najmniejsza efektywność)	A
Efektywność pochłaniania zanieczyszczeń	95,1%
Klasa efektywności pochłaniania zanieczyszczeń	
A (największa efektywność) do G (najmniejsza efektywność)	A
Natężenie przepływu powietrza mierzone w optymalnym punkcie pracy	363,1 m ³ /h
Natężenie przepływu powietrza (minimalna wydajność)	180 m ³ /h
Natężenie przepływu powietrza (maksymalna wydajność)	403 m ³ /h
Natężenie przepływu powietrza (tryb intensywny lub turbo)	725 m ³ /h
Maks. natężenie przepływu powietrza (Q_{max})	725 m ³ /h
Ciśnienie powietrza mierzone w optymalnym punkcie pracy	478 Pa
Poziom hałasu jako hałas emitowany w postaci fal akustycznych odniesionych do A (minimalna wydajność)	38 dB
Poziom hałasu jako hałas emitowany w postaci fal akustycznych odniesionych do A (maksymalna wydajność)	56 dB
Poziom hałasu jako hałas emitowany w postaci fal akustycznych odniesionych do A (tryb intensywny i turbo)	70 dB
Pobór mocy mierzony w optymalnym punkcie pracy	116,8 W
Zużycie energii elektrycznej w trybie wyłączenia (P_o)	W
Zużycie energii elektrycznej w trybie czuwania (P_s)	0,35 W
Moc nominalna systemu oświetlenia	3,0 W
Średnie natężenie oświetlenia zapewnianego przez system oświetlenia na powierzchni płyty grzejnej	330 lx
Współczynnik upływu czasu	0,5

Dane techniczne

Karta produktu do okapów nadkuchennych dla gospodarstw domowych

w odniesieniu do rozporządzenia delegowanego Komisji (UE) nr 65/2014 oraz rozporządzenia nr 66/2014

MIELE	
Identyfikator modelu	DAS 4930
Roczne zużycie energii (AEC_{hood})	23,4 kWh/rok
Klasa efektywności energetycznej	A+++
Wskaźnik efektywności energetycznej (EEl_{hood})	28,9
Wydajność przepływu dynamicznego (FDE_{hood})	41,3
Klasa wydajności przepływu dynamicznego	
A (największa efektywność) do G (najmniejsza efektywność)	A
Sprawność oświetlenia (LE_{hood})	100,0 lx/W
Klasa sprawności oświetlenia	
A (największa efektywność) do G (najmniejsza efektywność)	A
Efektywność pochłaniania zanieczyszczeń	96,0%
Klasa efektywności pochłaniania zanieczyszczeń	
A (największa efektywność) do G (najmniejsza efektywność)	A
Natężenie przepływu powietrza mierzone w optymalnym punkcie pracy	360,9 m ³ /h
Natężenie przepływu powietrza (minimalna wydajność)	184 m ³ /h
Natężenie przepływu powietrza (maksymalna wydajność)	404 m ³ /h
Natężenie przepływu powietrza (tryb intensywny lub turbo)	722 m ³ /h
Maks. natężenie przepływu powietrza (Q_{max})	722 m ³ /h
Ciśnienie powietrza mierzone w optymalnym punkcie pracy	479 Pa
Poziom hałasu jako hałas emitowany w postaci fal akustycznych odniesionych do A (minimalna wydajność)	37 dB
Poziom hałasu jako hałas emitowany w postaci fal akustycznych odniesionych do A (maksymalna wydajność)	55 dB
Poziom hałasu jako hałas emitowany w postaci fal akustycznych odniesionych do A (tryb intensywny i turbo)	70 dB
Pobór mocy mierzony w optymalnym punkcie pracy	116,2 W
Zużycie energii elektrycznej w trybie wyłączenia (P_o)	W
Zużycie energii elektrycznej w trybie czuwania (P_s)	0,35 W
Moc nominalna systemu oświetlenia	3,0 W
Średnie natężenie oświetlenia zapewnianego przez system oświetlenia na powierzchni płyty grzejnej	300 lx
Współczynnik upływu czasu	0,5

Miele Sp. z o.o.
ul. Czerniakowska 87A
00-718 Warszawa
Tel. 22 335 00 00
www.miele.pl

Miele & Cie. KG
Carl-Miele-Straße 29
33332 Gütersloh
Niemcy

DAS 4630, DAS 4930

pl-PL

M.-Nr 12 312 760 / 03