

Käyttöohje Jääkaappi-pakastinyhdistelmä



Lue **ehdottomasti** tämä käyttö- ja asennusohje ennen kylmälaitteiden paikalleen sijoittamista, asennusta ja käyttöönottoa. Näin vältät mahdolliset vahingot ja laitteiden rikkoutumisen.

Sisältö

Tärkeitä turvallisuusohjeita	5
Pidä huolta ympäristöstäsi	18
Asennus	19
Sijoituspaikka	19
Side-by-side-asennus	20
Huoneenlämpötilaluokka.....	21
Ilmankierto.....	21
Kalusteovi	22
Vaaka- ja pystysuuntainen rako	22
Kalusteoven paino.....	23
Laitteen mitat.....	24
Sijoitus komerokaappiin / näkymä sivulta	24
Liitännät ja ilmankierto	25
Ovien avautumiskulman rajoitin	26
Vesiliitäntä	27
Ohjeita vesiliitäntään	27
Vesijohtoverkkoon liittäminen.....	28
Sähköliitäntä.....	30
Energiansäästöä	31
Laitteen osat	32
Aloitussytytys.....	34
Näytön käyttö	34
Asetustila 	35
Sisätilan muuttaminen	37
Säädettävän ovihyllyn siirtäminen	37
Säädettävän ovihyllyn siirtäminen	37
Ovihyllyjen/pullohyllyn siirtäminen	38
Munalokerikkojen kiinnitys	38
Pullonpidikkeen siirtäminen tai irrottaminen.....	38
Hyllytasojen / Valaistujen hyllytasojen siirtäminen	38
Kääntyväpohjainen hylly (FlexiTray).....	39
Tilanjakolevyn pullotelineen käyttö.....	39
Laatikon sisälokeron ottaminen pois paikaltaan ja laittaminen takaisin paikalleen	40
Leivinpellin sovittimen asettaminen paikalleen	40
Aktiivihillisuodattimen siirtäminen	40
Pakastinosan joustava muuttaminen(VarioRoom).....	41
Vakiovarusteet	41
Erikseen ostettavat lisävarusteet.....	41

Kytkeminen päälle ja pois päältä	43
Ennen ensimmäistä käyttökertaa	43
Liittäminen sähköverkkoon	43
Sumuttimen vesisäiliön täyttö ja asettaminen paikalleen	43
Kylmälaitteen kytkeminen päälle	43
Kylmälaitteen kytkeminen pois päältä	44
Jääkaapin kytkeminen pois päältä erikseen	44
Kun et aio käyttää laitetta pitkään aikaan	45
Oikea lämpötila	46
Lämpötilanosoitimet	47
Jääkaapin/pakastimen lämpötilan säätäminen	47
Lämpötilan säätöalueet	47
Pikajäähdytys- ja pakastustoiminnon käyttö	49
Asetusten muuttaminen	51
Asetusten selitykset	51
Party-tila 	51
Holiday-toiminto 	51
Turvalukituksen  /  kytkeminen päälle	52
Sapattitila 	53
Tietoa Sapattilasta 	53
Ovihälytyksen  laukeamiseen kuluvan ajan muuttaminen	54
Säädettävä lämpötila-alue (Freeze&Cool)  / 	54
Miele@home	56
Hälytys- ja merkkiäänten  /  äänenvoimakkuuden muuttaminen	58
Näytön kirkkauden  muuttaminen	58
Esittelytilan  kytkeminen pois päältä	58
Asetusten palauttaminen tehdasasetuksiin 	58
Tiedot 	59
Aktiivihiihisuodattimen vaihdon osoitin 	59
Puhdistustila 	59
Lämpötila- ja ovihälytys	60
Elintarvikkeiden säilytys jääkaapissa	62
Erlaiset lämpötila-alueet	62
Näitä tuotteita ei kannata säilyttää jääkaapissa	63
Huomioi seuraava, kun ostat elintarvikkeita	63
Elintarvikkeiden oikea säilytys	64
Elintarvikkeiden säilytys PerfectFresh Active -kylmätilassa	65
PerfectFresh Active -kylmätila	65

Sisältö

Kostea lokero	65
Sumutin (Kostutin )	67
Kuiva lokero	68
Elintarvikkeiden säilytys ylimääräisessä jää- tai viileäkaapissa	70
Pakastaminen ja pakasteiden säilyttäminen	72
Mitä tapahtuu tuoreiden elintarvikkeiden pakastuksessa?	72
Enimmäispakastuskyky	72
Valmiiden pakasteiden säilyttäminen	72
Kun pakastat elintarvikkeet itse	73
Pakasteiden säilyvyysaika	74
Juomien pikajäähdytys	75
Jääpalojen valmistus	76
Jääpalakoneen  kytkeminen päälle/pois päältä	76
Sulatus	78
Puhdistus ja hoito	79
Tietoa puhdistusaineista	79
Kylmälaitteen valmistelu puhdistusta varten	80
Sisätilan puhdistus	81
Varusteiden puhdistus käsin vai astianpesukoneessa	81
Varusteiden irrotus ja purkaminen osiin puhdistusta varten	82
Ovitiivisteiden puhdistus	91
Tulo- ja poistoilma-aukkojen puhdistus	91
Puhdistuksen jälkeen	91
Vianetsintä	92
Syitä laitteesta kuuluviin ääniin	105
Huolto	107
Yhteydenotto häiriötilanteissa	107
EPREL-tuotetietokanta	107
Takuu	107
Vaatumustenmukaisuusvakuutus	108
Tekijänoikeudet ja lisenssit	109

Tärkeitä turvallisuusohjeita

Tämä kylmälaite täyttää vaaditut turvallisuusmääräykset. Sen asianton käyttö voi kuitenkin aiheuttaa henkilö- tai esinevahinkoja.

Lue laitteen mukana toimitettu käyttö- ja asennusohje tarkoin ennen kuin alat käyttää kylmälaitetta. Se sisältää laitteiden asennukseen, turvallisuuteen, käyttöön ja huoltoon liittyviä tärkeitä ohjeita. Perehtymällä käyttöohjeeseen vältät mahdolliset vahingot ja kylmälaitteen rikkoutumisen.

Standardin IEC 60335-1 vaatimusten mukaisesti Miele kehottaa sinua lukemaan kaikki kylmälaitteen asennusta koskevat tiedot sekä kappaleen Tärkeät turvallisuusohjeet ja noudattamaan niitä.

Miele ei vastaa vahingoista, jotka aiheutuvat näiden ohjeiden noudattamatta jättämisestä.

Säilytä tämä käyttöohje! Jos luovutat laitteen toiselle käyttäjälle, muista antaa käyttöohje sen mukana.

Tärkeitä turvallisuusohjeita

Määräystenmukainen käyttö

► Tämä kylmälaite on tarkoitettu käytettäväksi kotitalouksissa ja kotitalouksien kaltaisissa ympäristöissä, kuten

- myymälöissä, toimistoissa ja muissa työtiloissa
- maataloilla
- hotelleissa, motelleissa, aamiaismajoituspaikoissa yms. asuintiloissa, joissa se tarjotaan yksittäisten asiakkaiden käyttöön.

Tätä kylmälaitetta ei ole tarkoitettu käytettäväksi ulkotiloissa.

► Tätä kylmälaitetta saa käyttää ainoastaan kotitalouksien kaltaisissa ympäristöissä ja vain elintarvikkeiden jäädyttämiseen ja säilyttämiseen sekä pakasteiden säilyttämiseen, elintarvikkeiden pakastamiseen ja jääpalojen/jäätelön valmistamiseen.

Kylmälaitteen kaikenlainen muu käyttö on kiellettyä.

► Tämä kylmälaite ei sovellu lääkkeiden, veriplasman, laboratorionäytteiden tai vastaavien, lääkintälaitedirektiivin alaisten aineiden ja tuotteiden säilytykseen tai jäädytykseen. Kylmälaitteen vääränlainen käyttö voi vahingoittaa säilytettäviä tuotteita tai johtaa niiden pilaantumiseen. Kylmälaitetta ei myöskään saa käyttää tilassa, jossa säilytetään herkästi räjähtäviä aineita.

Miele ei vastaa vahingoista, jotka johtuvat laitteen asiattomasta tai käyttöohjeiden vastaisesta käytöstä.

► Lapset tai aikuiset henkilöt, jotka eivät pysty käyttämään laitetta turvallisesti fyysisten, aistillisten tai henkisten kykyjensä puutteellisuuden vuoksi tai jotka ovat kokemattomia ja tietämättömiä sen toiminnasta, eivät saa käyttää tätä kylmälaitetta ilman vastuullisen henkilön valvontaa tai opastusta.

Tällaiset henkilöt saavat käyttää kylmälaitetta ilman valvontaa vain, kun heille on opetettu, miten sitä käytetään turvallisesti ja kun he ymmärtävät, mitä vaaratilanteita sen käyttöön saattaa liittyä.

Jos kotonasi on lapsia

- ▶ Pidä alle 8-vuotiaat lapset loitolla kylmälaitteesta, jollet valvo heidän toimiaan koko ajan.
- ▶ Yli 8-vuotiaat saavat käyttää kylmälaitetta ainoastaan, jos heille on kerrottu miten laitetta käytetään turvallisesti. Lasten on ymmärrettävä, millaisia vaaratilanteita laitteen väärä käyttö voi aiheuttaa.
- ▶ Lapset eivät saa puhdistaa kylmälaitetta ilman valvontaa.
- ▶ Valvo kylmälaitteen läheisyydessä oleskelevien lasten toimintaa. Älä koskaan anna lasten leikkiä kylmälaitteella.
- ▶ Tukehtumisen vaara! Jos lapset saavat leikkiä pakkausmateriaaleilla, he saattavat vetää esim. pakkausmuoveja pänsä yli ja tukehtua niihin. Pidä siksi pakkausmateriaalit pois lasten ulottuvilta.

Tärkeitä turvallisuusohjeita

Tekninen turvallisuus

► Kylmäainekierron tiiviys on testattu. Kylmälaite täyttää vaaditut turvallisuusmääräykset asianomaiset EU-direktiivit.



► Varoitus: Tulipalovaara/helposti syttyvä. Tämä varoitusmerkki sijaitsee kompressorissa merkiksi siitä, että se sisältää helposti syttyvää materiaalia. Älä poista tätä tarraa.

Laitteen kylmäaine (tiedot arvokilvessä) on ympäristöystävällistä, mutta syttyvää.

Tämän ympäristöystävällisen kylmäaineen vuoksi laitteen käyntiäni on toisinaan tavallista kovempi. Kompressorin käyntiäänien lisäksi koko kylmäaineen kiertojärjestelmästä voi kuulua nestevirtauksen ääniä. Näitä ääniä ei valitettavasti voi välttää, mutta ne eivät kuitenkaan vaikuta kylmälaitteen suorituskykyyn.

Varo, ettei kylmälaitteen kylmäainekierto vahingoitu laitteen kuljetuksen tai kalusteisiin sijoittamisen/asennuksen aikana. Jäähdytysputkistosta ulospursuava kylmäaine saattaa vahingoittaa silmiä ja vuotamaan päässyt kylmäaine saattaa syttyä palamaan.

Jos kylmäainetta pääsee ulos:

- Vältä avotulta ja sytytyslähteitä.
- Irrota kylmälaite sähköverkosta.
- Tuuleta muutaman minuutin ajan tilaa, jossa kylmälaite sijaitsee.
- Ota yhteys huoltoon.

► Mitä enemmän laitteessa on kylmäainetta, sitä suurempaan tilaan laite on sijoitettava. Jos kylmäainetta pääsee vuotamaan ilmaan, liian pienissä tiloissa voi syntyä syttyvä kaasu-ilma-seos. Kutakin 8 grammaa kylmäainetta kohti on oltava vähintään 1 m³ huonetilaa. Kylmälaitteesi kylmäaineen määrä on mainittu laitteen sisäpuolella olevassa arvokilvessä.

- ▶ Varmista että sähköverkon liitännätiedot (sulake, jännite ja taajuus) vastaavat kylmälaitteen arvokilvessä ilmoitettuja tietoja, ennen kuin liität pistotulpan pistorasiaan. Näiden tietojen on ehdottomasti vastattava toisiaan, muuten kylmälaitte saattaa vahingoittua. Ota epäselvissä tapauksissa yhteyttä sähköasentajaan.
- ▶ Kylmälaitteen sähköturvallisuus on taattu ainoastaan silloin, kun se on liitetty asianmukaisesti asennettuun, maadoitettuun sukopistorasiaan. Asennuksen maadoituksen toimivuus on ehdottomasti testattava. Myös sijoituspaikan sähköjärjestelmä on epäselvissä tapauksissa testattava.
- ▶ Ajoittainen tai jatkuva käyttö itsenäisten tai verkon kanssa synkronoimattomien energiajärjestelmien (kuten erillisten verkkojen, varavoimajärjestelmien) kanssa on mahdollista. Edellytyksenä on, että käytettävä energiajärjestelmä on standardin EN 50160 tai muun vastaavan standardin mukainen. Asennus täytyy myös saarekekäytössä ja ei synkronoidussa käytössä varustaa suojalaitteilla, joita edellytetään tavanomaisen sähköasennuksen ja tämän Miele-tuotteen käytön yhteydessä, ja niiden asianmukainen toiminta on varmistettava, tai vaihtoehtoisesti asennus on varustettava muunlaisilla vastaavan suojaustason takaavilla suojalaitteilla. Tämä voidaan tehdä esimerkiksi VDE-AR-E 2510-2:n nykyisissä soveltamissäännöissä kuvatulla tavalla.
- ▶ Jos laitteen mukana toimitettu verkkoliitännäjohto vahingoittuu, vain Mielen valtuuttama huoltoliike saa vaihtaa sen uuteen alkuperäiseen Mielen liitännäjohtoon. Muuten Miele ei voi taata, että laite täyttää asetetut turvallisuusmääräykset.
- ▶ Älä liitä kylmälaitetta sähköverkkoon jatkojohdon tai haaroituspistorasian avulla, jottei laitteen sähköturvallisuus vaarannu (ylikuumentemisvaara).
- ▶ Jos kylmälaitteen jännitteisiin osiin tai verkkoliitännäjohtoon pääsee kosteutta, seurauksena voi olla oikosulku. Älä siksi sijoita kylmälaitetta tiloihin, missä se on alltiina kosteudelle tai roiskevedelle (esim. autotalli, pesutilat).

Tärkeitä turvallisuusohjeita

- ▶ Tätä kylmälaitetta ei saa käyttää muualla kuin kiinteästi paikallaan pysyvissä sijoituspaikoissa (esim. asennus laivoihin on kielletty).
- ▶ Vahingoittunut kylmälaite voi vaarantaa turvallisuutesi. Tarkista kylmälaite näkyvien vaurioiden varalta. Älä koskaan ota käyttöön vahingoittunutta kylmälaitetta.
- ▶ Kylmälaitetta saa käyttää vain paikalleen asennettuna. Vain tällöin laitteen turvallinen toiminta on taattu.
- ▶ Kylmälaite täytyy irrottaa sähköverkosta aina asennus-, huolto- ja korjaustöiden ajaksi sekä silloin, kun kylmälaite liitetään vesijohtoverkkoon. Kylmälaite on kytketty pois sähköverkosta vasta, kun:
 - laitteen automaattisulake on kytketty pois päältä,
 - laitteen keraaminen sulake on kierretty irti sulaketaulusta tai
 - laitteen pistotulppa on irrotettu pistorasiasta. Kun irrotat laitteen sähköverkosta, älä vedä liitäntäjohdosta, vaan tartu aina pistotulppaan.
- ▶ Asiattomista asennus-, huolto- ja korjaustöistä tai väärin tehdystä vesiliitännästä voi aiheutua vaaratilanteita laitteen käyttäjälle. Asennus- ja huoltotyöt, korjaukset, laitteen liittäminen vesijohtoverkkoon sekä kaikki kylmän veden/jääpalojen annostimeen tehtävät korjaukset on jätettävä valtuutetun Miele-huoltoliikkeen tehtäviksi.
- ▶ Jääpalakoneen saa liittää vain kylmävesiliitäntään.
- ▶ Valmistaja ei vastaa vahingoista, jotka johtuvat väärin tehdystä vesiliitännästä.
- ▶ Takuuaikana tehtävät korjaukset on jätettävä ainoastaan Mielen valtuuttaman huoltoliikkeen tehtäviksi, muuten takuu ei ole enää voimassa.
- ▶ Rikkinäiset koneen osat saa vaihtaa vain alkuperäisiin Miele-varaosiin. Vain näin laitteen turvallinen toiminta on taattu.

► Tämä kylmälaite on varustettu erityisvaatimukset (esim. lämmön-, kosteuden-, kemikaalien-, kulutuksen- ja värinänkestävyys) täyttävällä erikoisvalonlähteellä. Tätä valonlähdettä saa käyttää vain tähän nimenomaiseen tarkoitukseen. Tämä valonlähde ei sovellu huonetilan valaisuun. Valonlähteen saa vaihtaa ainoastaan Mielen valtuuttama huoltoliike. Tässä kylmälaitteessa on useampia, vähintään energiatehokkuusluokkaan F kuuluvia valonlähteitä.

Tärkeitä turvallisuusohjeita

Asianmukainen asennus

- ▶ Noudata kylmälaitetta asentaessasi ehdottomasti myös mukana toimitettua asennusohjetta.
- ▶ Käytä kylmälaitetta kuljettaessasi ja asentaessasi aina suojakäsineitä.
- ▶ Laitteen asentamiseen tarvitaan kaksi henkilöä.
- ▶ Suorita oven avautumissuunnan vaihto (jos tarpeen) mukana toimitetun asennusohjeen mukaisesti.
- ▶ Kylmälaitteen saa sijoittaa vain tukevaan, lujasti kiinnitettyyn suoraan sijoituskaappiin, joka seisoo vaakasuoralla ja tasaisella alustalla.

Asianmukainen käyttö

- ▶ Kylmälaitteen ympäristön lämpötila ei saa laskea alle laitteen huoneenlämpötilaluokassa ilmoitetun ala-arvon eikä nousta yli annetun yläarvon. Huoneenlämpötilaluokka on ilmoitettu laitteen arvokilvessä, joka sijaitsee kylmälaitteen sisällä. Liian matala ympäristön lämpötila pidentää kompressorin seisontajaksoja, jolloin kylmälaite ei pysy riittävän kylmänä.
- ▶ Laitteen ilmanotto- ja ilmanpoistoaukkoja ei saa peittää eikä tukkia. Muussa tapauksessa laitteen moitteeton ilmankierto ei ole enää taattu. Puutteellinen ilmankierto lisää sähkönkulutusta ja voi vahingoittaa laitetta.
- ▶ Jos säilytät kylmälaitteessa rasvaa tai öljyä sisältäviä tuotteita, varo, ettei tuotteista mahdollisesti valuva rasva tai öljy joudu kosketuksiin laitteen muovisten osien kanssa. Rasva saattaa haurastuttaa muovia, jolloin se voi haljeta tai rikkoutua.
- ▶ Palo- ja räjähdysvaara. Älä säilytä räjähtäviä aineita tai räjähtäviä ponnekaasuja käytäviä suihkepulloja kylmälaitteessa. Laitteen sähköisten osien aiheuttamat kipinät voivat sytyttää helposti syttyviä kaasuseoksia.
- ▶ Räjähdyksivaara. Älä käytä sähkölaitteita (esim. jäätelökonetta) kylmälaitteen sisällä. Se voi aiheuttaa kipinöintiä.
- ▶ Loukkaantumisen ja vahingoittumisen vaara. Älä säilytä pakastimessa hiilihappopitoisia juomia tai muita jäätyviä nesteitä sisältäviä tölkkejä tai pulloja. Tölkit tai pullot voivat haljeta jäätyessään.
- ▶ Loukkaantumisen ja vahingoittumisen vaara. Jos pikajäähdytät juomapulloja pakastimessa, muista ottaa ne pois viimeistään tunnin kuluttua. Pullot voivat haljeta, jos ne ehtivät jäätyä.
- ▶ Loukkaantumisvaara. Älä koske pakasteisiin tai pakastimen sisätilan metalliosiin märin käsin. Kätesi voivat jäätyä kiinni.

Tärkeitä turvallisuusohjeita

► Loukkaantumisvaara. Älä koskaan laita jääpaloja tai jäätelöpuikkoa, varsinkaan mehujäätä, suuhusi heti pakastimesta ottamisen jälkeen. Ne ovat niin kylmiä, että ne voivat jäätyä kiinni huuliisi tai kielesi.

► Älä koskaan pakasta sulaneita elintarvikkeita uudelleen. Käytä sulaneet elintarvikkeet mahdollisimman nopeasti, sillä niiden ravintoarvo heikkenee ja ne pilaantuvat nopeasti. Kypsennyksen jälkeen voit pakastaa elintarvikkeet uudelleen.

► Liian kauan säilytettyjen elintarvikkeiden nauttimisesta voit saada jopa ruokamyrkytyksen.

Säilyvyyteen vaikuttavat monet tekijät, esim. elintarvikkeiden tuoreus, laatu ja säilytyslämpötila. Lue aina tarkoin elintarvikepakkauksessa olevat säilytysohjeet ja tarkista viimeinen käyttöpäivä!

Varusteet ja varaosat

► Käytä vain Mielen alkuperäisiä varusteita ja varaosia. Jos laitteen seen asennetaan tai siinä käytetään muita osia, sen takuu-aika, takuu ja/tai tuotevastuu päättyvät.

► Miele antaa toiminnallisille varaosille jopa 15 ja vähintään 10 vuoden toimitustakuun kyseisen kylmälaitemallin valmistuksen päättymisen jälkeen.

Puhdistus ja hoito

- ▶ Älä öljyä ovitiivisteitä, koska öljy haurastuttaa tiivisteitä ajan kuluessa.
- ▶ Älä koskaan käytä höyrypuhdistimia kylmälaitteen puhdistukseen tai sulatukseen.
Höyry voi päästä laitteen jännitteisiin osiin ja aiheuttaa oikosulun.
- ▶ Terävät tai teräväreunaiset esineet vahingoittavat höyrytimiä, mikä heikentää kylmälaitteen toimintaa. Älä siksi käytä teräviä tai teräväreunaisia esineitä
 - huurre- ja jääkerrosten poistamiseen,
 - kiinnijäätyneiden jääpala-astioiden ja pakasteiden irrottamiseen.
- ▶ Älä koskaan sulata kylmälaitetta laittamalla sen sisään kynttilöitä tai sähkölaitteita. Laitteen muovi vahingoittuu.
- ▶ Älä käytä sulatukseen sulatus- tai jäänpoistoaineita. Nämä voivat muodostaa räjähtäviä kaasuja, sisältää muovia vahingoittavia liuotin- tai ponneaineita sekä lisäksi olla terveydelle haitallisia.

Tärkeitä turvallisuusohjeita

Laitteen kuljetus

- ▶ Kuljeta kylmälaitetta aina pystyasennossa ja omassa kuljetuspakkauksessaan, jotta välttyisit kuljetusvaurioilta.
- ▶ Loukkaantumisen ja vahingoittumisen vaara. Kylmälaitteen kuljettamiseen tarvitaan kaksi henkilöä, koska se on erittäin painava.

Vanhan laitteen käytöstä poistaminen

- ▶ Leikkivät lapset voisivat vahingossa lukita itsensä kylmälaitteen sisään ja tukehtua.
 - Irrota laitteen ovi (ovent).
 - Ota laatikot ulos.
 - Jätä hyllyt kylmälaitteeseen, jotta lapset eivät pääse helposti sen sisään.
 - Riko tarvittaessa vanhassa kylmälaitteessasi mahdollisesti oleva oven salpalaite. Näin estät leikkiviä lapsia jäämästä vahingossa lukon taakse ja joutumasta hengenvaaraan. Näin estät leikkiviä lapsia jäämästä vahingossa lukon taakse ja joutumasta hengenvaaraan.
- ▶ Sähköiskun vaara!
 - Leikkaa liitäntäjohdon pistotulppa irti.
 - Leikkaa liitäntäjohto irti vanhasta kylmälaitteesta.
- ▶ Hävitä johto ja pistotulppa erillään vanhasta kylmälaitteesta.
- ▶ Älä sijoita kylmälaitetta hävittämisen aikana tai sen jälkeen bensinin tai muiden syttyvien kaasujen tai nesteiden läheisyyteen.

Tärkeitä turvallisuusohjeita

- Laitteesta valuvan öljyn tai kylmäaineen aiheuttama palovaara! Laitteen sisältämät kylmäaine ja öljy ovat syttyviä. Laitteesta vuotava kylmäaine tai öljy voi riittävän korkeina pitoisuuksina syttyä joutues- saan kosketuksiin äärimmäisten lämmönlähteiden kanssa. Kun poistat laitetta käytöstä, ole varovainen, jottei sen kylmäainejär- jestelmään tule vaurioita, jotta vältetään hallitsemattomat kylmäai- neen (ks. tarkemmat tiedot laitteen arvokilvestä) ja öljyn vuodot.
- Jäähdytysputkistosta ulospursuava kylmäaine saattaa vahingoit- taa silmiä! Älä siksi vahingoita laitteen kylmäaineen kiertojärjestelmää esimerkiksi seuraavilla tavoilla:
- höyrystimen jäähdytysputkiin tulee reikiä.
 - jäähdytysputki katkeaa.
 - jäähdytysputken pinta hankautuu rikki.

Kompressorissa oleva varoitusmerkki (ei kaikissa malleissa)

Tämä varoitusmerkki koskee vain laitteen kierrätystä. Normaalikäytössä mitään vaaraa ei ole.



- Kompressorin sisältämä öljy on vaarallista nieltynä tai hengitetty-nä.

Pidä huolta ympäristöstäsi

Pakkauksen hävittäminen

Pakkaus helpottaa laitteen käsittelyä ja suojaa sitä vaurioilta kuljetuksen aikana. Pakkausmateriaalit on valmistettu luonnossa hajoavista ja useimmiten uusiokäyttöön soveltuvista materiaaleista.

Pakkausmateriaalin palauttaminen kiertoon säästää raaka-aineita. Lajittele pakkausmateriaalit asianmukaisesti keräysastioihin. Kuljetuspakkaukset voit palauttaa Miele-kauppiallesi.

Vanhan koneen käytöstä poistaminen

Sähkö- ja elektroniikkalaitteet sisältävät monenlaisia arvokkaita materiaaleja. Ne sisältävät kuitenkin myös aineita, seoksia ja osia, jotka ovat laitteiden toiminnan ja turvallisuuden kannalta välttämättömiä. Tavallisen kuiva- tai sekajätteen joukossa tai muuten asiattomasti käsiteltyinä tällaiset aineet voivat aiheuttaa haittaa terveydelle ja vahingoittaa ympäristöä. Älä siksi missään tapauksessa hävitä vanhaa laitettasi kuiva- tai sekajätteen mukana.



Huolehdi siitä, ettei kukaan pääse vaurioittamaan kylmälaitetta ennen sen viemistä asianmukaiseen keräyspisteeseen.

Tällä tavoin varmistat sen, etteivät jäähdytysputkistojen kylmäaineet tai kompressorin sisältämä öljy joudu luontoon.

Vie käytöstä poistettava laite kotikuntasi järjestämään ilmaiseen sähkö- ja elektroniikkaromun keräyspisteeseen tai kierrätyskeskukseen. Voit myös palauttaa sen kodinkoneliikkeeseen tai Mielelle. Lain mukaan olet itse vastuussa mahdollisten laitteessa olevien henkilötietojesi poistamisesta. Laki velvoittaa sinua poistamaan ehjinä laitteesta kaikki vanhat paristot ja irrotettavat käytöstä poistettavat akut ja lamput, jotka voi poistaa rakenteita rikkomatta. Toimita ne asianmukaisesti ilmaisiin keräyspisteisiin. Muista aina säilyttää vanha laite poissa lasten ulottuvilta, kunnes viet sen keräyspisteeseen.

Sijoituspaikka

 Loukkaantumisvaara ja laitteen vahingoittumisen vaara, jos kylmälaitte pääsee kaatumaan.

Kylmälaitte on erittäin raskas ja se voi helposti kaatua eteenpäin oven ollessa auki.

Pidä kylmälaitteen ovi/ovet kiinni, kunnes laite on sijoitettu ja kiinnitetty paikalleen sijoitusaukkoonsa. Kylmälaitte on kiinnitettävä sijoitusaukkoon käyttö- ja asennusohjeen mukaisesti.

 Lämpöä tuottavat laitteet aiheuttavat palo- ja vaurioitumisvaaran.

Lämpöä tuottavat laitteet voivat sytyä palamaan ja sytyttää myös kylmälaitteen.

Kylmälaitetta ei saa asentaa keittotason alapuolelle.

 Avoliekit aiheuttavat palo- ja vaurioitumisvaaran.

Avoliekit voivat sytyttää kylmälaitteen palamaan.

Pidä siksi avoliekit, kuten kynttilät etäällä kylmälaitteesta.

Paras sijoituspaikka on kuiva, tuuletettava huone.

 Suuren ilmankosteuden aiheuttama laitteen vahingoittumisen vaara.

Jos ilmankosteus on erittäin suuri, kylmälaitteen ulkoseiniin voi tiivistyä vettä.

Tällainen tiivistynyt vesi saattaa aiheuttaa korroosiota laitteen ulkoseiniin.

Jotta näin ei kävisi, sijoita kylmälaitte riittävästi tuuletettuun kuivaan ja/tai ilmastoituun tilaan.

Varmista laitteen paikalleen sijoittamisen jälkeen, että sen ovi/ovet sulkeutuu/sulkeutuvat kunnolla ja että laite on sijoitettu paikalleen tämän käyttöohjeen mukaisesti. Ilmoitettuja ilmanotto- ja ilmanpoistoaukkojen vähimmäismittoja on noudatettava.

Kun valitset sijoituspaikkaa, ota huomioon, että lämpö lisää energiankulutusta. Kylmälaitetta ei siksi kannata sijoittaa lämmityslaitteen, liedan tai muun lämmönlähteen viereen. Vältä myös laitteen sijoittamista paikkaan, jossa se on alltiina suoralle auringonpaisteelle. Mitä korkeampi ympäristön lämpötila on, sitä pitempiä aikoja kompressori käy, mikä puolestaan lisää energiankulutusta.

Asennus

Kun sijoitat kylmälaitetta kalusteisiin, ota lisäksi huomioon seuraavat seikat:

- Jotta laite voidaan tarvittaessa irrottaa nopeasti sähköverkosta, pistorasiaan on päästävä helposti käsiksi eikä se saa sijaita suoraan laitteen takana.
- Laitteen pistotulppa ja verkkoliitäntäjohto eivät saa ottaa kiinni laitteen takaseinään, koska laitteen värinä voi vahingoittaa niitä.
- Älä liitä minkään muunkaan sähkölaitteen pistotulppaa kylmälaitteen takana olevaan pistorasiaan.
- Kun sijoitat kylmälaitetta paikalleen, varmista, ettei liitäntäjohto jää puristuksiin tai vahingoitu.
- Älä sijoita haaroituspistorasioita tai jakokiskoja tai muita elektronisia laitteita (kuten halogeenimuuntajia) laitteiden taakse tai käytä niitä siellä.
- Sijoituspaikan lattian on oltava vaakasuora ja samalla korkeudella ympäröivän lattian kanssa.

Side-by-side-asennus

 Laitteen ulkoseiniin tiivistyvä vesi aiheuttaa vaurioiden vaaran.

Erittäin kostealla ilmalla laitteen ulkoseiniin voi tiivistyä vettä, mikä puolestaan voi aiheuttaa korroosiota.

Siksi kylmälaitetta ei pidä sijoittaa tiiviisti vierekkäin tai päällekkäin toisten kylmälaitteiden kanssa.

Poikkeus: Kylmälaitteen voi kuitenkin asentaa vierekkäin erillisiin kalustekaappeihin sellaisen kylmälaitteen kanssa, jonka sivuseinässä on sisäänrakennettu lämmitys. Kysy tarkemmin kodinkonekauppiaaltasi, mitkä laitemallit sopivat yhteen tämän kylmälaitteen kanssa.

Huoneenlämpötilaluokka

Kylmälaitteen ympäristön lämpötila ei saa laskea alle laitteen huoneenlämpötilaluokassa ilmoitetun ala-arvon eikä nousta yli annetun yläarvon. Huoneenlämpötilaluokka on ilmoitettu laitteen arvokilvessä, joka sijaitsee kylmälaitteen sisällä.

Huoneenlämpötilaluokka	Ympäristön lämpötila
SN	10 °C ... 32 °C
N	16 °C ... 32 °C
ST	16 °C ... 38 °C
T	16 °C ... 43 °C
SN-ST	10 °C ... 38 °C
SN-T	10 °C ... 43 °C

Liian matala ympäristön lämpötila pidentää kompressorin seisontajaksoja. Tämä voi aiheuttaa kylmälaitteen sisälämpötilan nousua, mikä puolestaan voi vaikuttaa elintarvikkeiden säilyvyyteen.

Ilmankierto

 Riittämätön ilmankierto aiheuttaa tulipalo- ja vaurioitumisvaaran.

Jos ilmankierto kylmälaitteen ympärillä ei ole riittävä, kompressori käy tiheämmin ja pitempään. Tämä lisää laitteen energiankulutusta ja nostaa kompressorin lämpötilaa, mikä voi puolestaan vahingoittaa kompressoria.

Huolehdi siitä, että ilma pääsee vapaasti kiertämään kylmälaitteen ympärillä.

Noudata siksi ehdottomasti ilmoitettuja ilmanotto- ja ilmanpoistoaukkojen mittoja.

Ilmanotto- ja ilmanpoistoaukkoja ei saa peittää eikä tukkia.

Puhdista ilmankiertoritilä myös säännöllisesti pölystä.

Kylmälaitteen takaseinän läheisyydessä oleva ilma lämpenee. Siksi laite täytyy sijoittaa kalusteisiin siten, että sen ilmanotto- ja ilmanpoistoaukot pysyvät aina vapaina (ks. kohta "Sijoitusmitat" ja mukana toimitettu asennusohje):

Asennus

Kalusteovi

Vaaka- ja pystysuuntainen rako

Käytettävän kalusteoven paksuus ja pyöristyssäde on otettava huomioon määritettäessä oven ympärille jätettävän vaaka- ja pystysuuntaisen raon leveyttä.

Ota ehdottomasti huomioon seuraava:

- Vaakasuuntainen rako

Kalusteoven ja sen ylä- tai alapuolelle tulevan toisen kaapinoven väliin täytyy jättää vähintään 3 mm:n rako.

- Pystysuuntainen rako

Jos kylmälaitteen kalusteoven sarnapuolen ja sen viereisen keittiökaluksen etureunan tai sivuseinän välinen etäisyys on liian pieni, kylmälaitteen ovi voi avattaessa ottaa kiinni viereisen keittiökaluksen etureunaan tai sivuseinään.

Laske kalusteoven viereen jätettävän raon leveys oven paksuuden ja pyöristyssäteen mukaan.

Ota tämä huomioon jo keittiösuunnittelussa tai kylmälaitteen hankinnan yhteydessä, jotta saat varmasti varattuun tilaan sopivan ratkaisun.

Kalusteoven paksuus A [mm]	Raon leveys X [mm] eri pyöristyssäteillä B			
	R0	R1,2	R2	R3
≥16–19	vähint. 3			
20	5	4	4	3,5
21	5,5	5	4,5	4
22	6,5	6	5,5	5

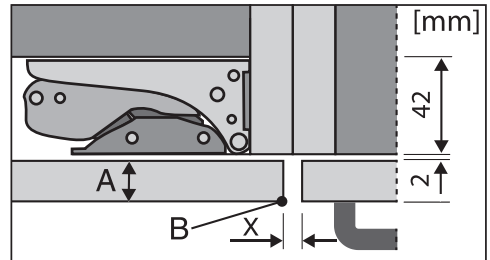

Viereisen keittiökaluksen etureuna

A = Kalusteoven paksuus

B = Pyöristyssäde

X = Rako

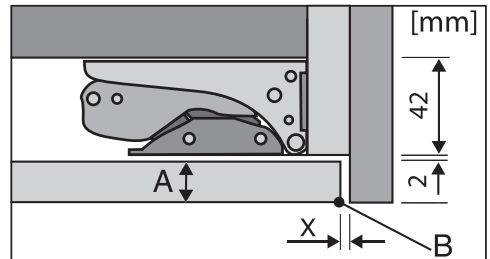

Kalusterivin sivuseinä

A = Kalusteoven paksuus

B = Pyöristyssäde

X = Rako

Vinkki: Asenna välikelista kalusteen rungon ja sivuseinän väliin. Näin saat jätettyä väliin sopivan raon.

Kalusteoven paino

 Raskas kalusteovi aiheuttaa vaurioiden vaaran.

Jos asennat laitteeseen liian painavan kalusteoven, laitteen saranat voivat vahingoittua, mikä voi aiheuttaa mm. kylmälaitteen toimintahäiriöitä.

Kalusteovien suurimmat sallitut enimmäispainot (kg) ovat seuraavat:

Kylmälaite	Ylempi kalusteovi	Alempi kalusteovi
KFN 7795 ...	18	12

Asennus

Laitteen mitat

Sijoitus komerokaappiin / näkymä sivulta

Kaikki ilmoitetut mitat ovat millimetrejä.

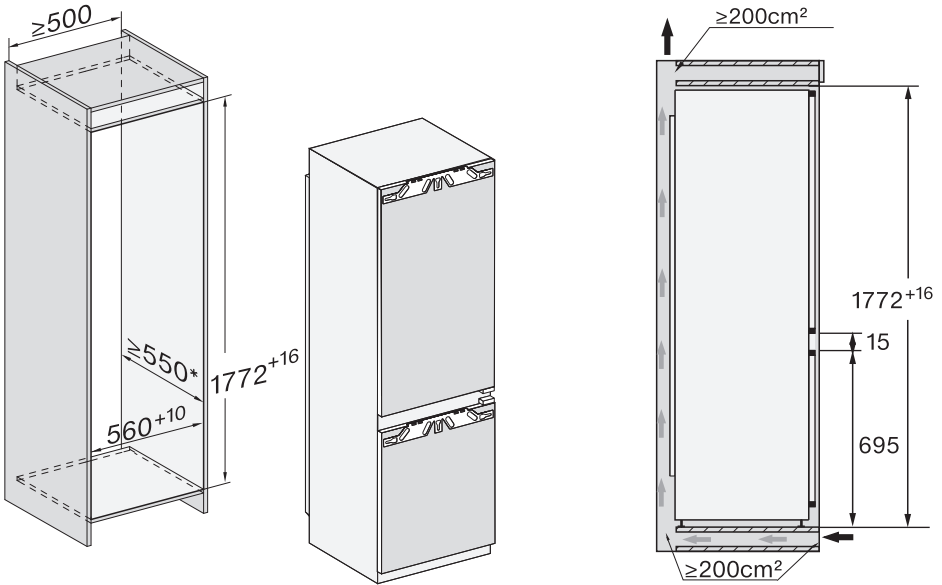

* Ilmoitettu energiankulutus koskee tilannetta, jossa sijoitusaukon syvyys on 560 mm. Jos sijoitusaukon syvyys on 550 mm, kylmälaite toimii edelleen moitteettomasti, mutta kuluttaa hieman enemmän energiaa.

Ennen kuin sijoitat laitteen kalusteisiin, tarkista, että kalustekaappi vastaa tarkasti ilmoitettuja sijoitusmittoja.

Liitännät ja ilmankierto

Kaikki ilmoitetut mitat ovat millimetrejä.

Ilmoitettuja ilmanotto- ja ilmanpoistoaukkojen vähimmäismittoja on noudatettava, jotta kylmälaite toimisi moitteettomasti.

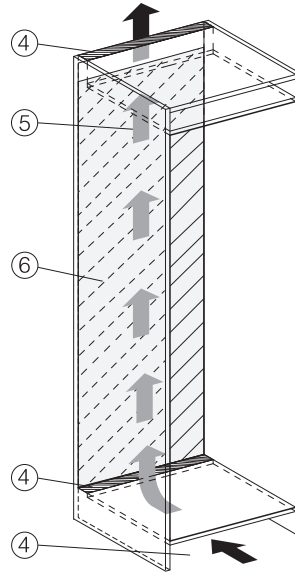
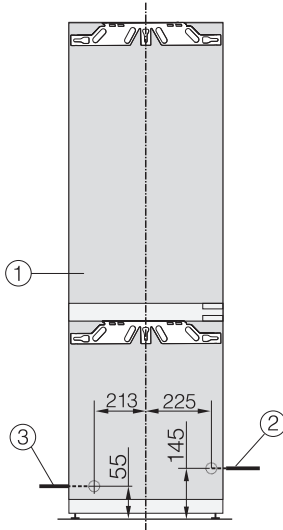

- ① Näkymä edestä
- ② Liitäntäjohtoon pituus = 2 200 mm
Pitempiä liitäntäjohtoja voi tilata Mielen asiakaspalvelusta.
- ③ Tulovesiletku, pituus = 2 000 mm
- ④ Ilmankiertoaukko vähint. 200 cm²
- ⑤ Ilmankierto
- ⑥ Ei liitäntöjä tälle alueelle

Asennus

Ovien avautumiskulman rajoitin

Ovien saranat on säädetty valmiiksi siten, että laitteen ovet avautuvat kokonaan auki.

Jos oven avautumiskulmaa täytyy jostain syystä rajoittaa n. 90°:seen, voit tehdä sen säätämällä saranoita.

Avautumiskulman rajoitintapit on asennettava paikoilleen ennen kylmälaitteen sijoittamista kalusteisiin.

Jotta voisit asentaa avautumiskulman rajoitintapin pakastimen ylimpään saranan, jääkaapin ovi on irrotettava (ks. mukana toimitettu asennusohje).

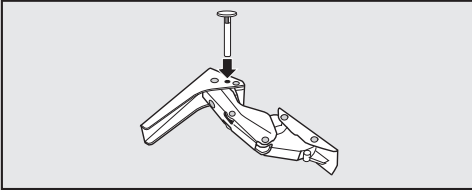

- Työnnä molemmat mukana toimitetut rajoitintapit saranoihin ylhäältäpäin.

Nyt ovet avautuvat enintään noin 90° kulmaan.

Vesiliitântä

Ohjeita vesiliitântään

 Asiaton liitântä aiheuttaa loukkaantumisen ja esinevahinkojen vaaran.

Asiaton liitântä voi aiheuttaa henkilövahinkoja ja/tai esinevahinkoja.

Vesiliitântän saa suorittaa vain valtuutettu putkiasentaja.

 Irrota kylmälaite sähköverkosta ennen kuin alat liittää sitä vesijohtoverkkoon.

Katkaise vedentulo ennen kylmälaitteen tulovesiletkun liittämistä.

 Epäpuhdas vesi aiheuttaa terveysvaaran ja laitteen vaurioitumisen vaaran.

Kylmälaitteeseen johdettavan veden on oltava tavallista, juomakelpoista vesijohtovettä, joka täyttää käyttömaassa voimassaolevat normit.

Liitä kylmälaite juomavesiverkkoon.

Kylmälaite vastaa normien IEC 61770 ja EN 61770 vaatimuksia.

Vesiliitântä on tehtävä käyttömaan voimassa olevien lakien ja määräysten mukaisesti. Kaikkien kylmälaitteen vesiliitântässä käytettävien venttiilien ja liitoskappaleiden on oltava käyttömaan lakien ja määräysten mukaisia.

Jotta taataan laitteen moitteeton toiminta (läpivirtausmäärä, jääpalojen koko, melutaso), tuloveden paineen on oltava 150–620 kPa (1,5–6,2 bar).

Jos vesijohtoveden paine on yli 620 kPa (6,2 bar), liitântä on varustettava paineenalennusventtiilillä.

Kylmälaitteen tulovesiletku ja tulovesiventtiili kestävät enintään 1 000 kPa:n (10 bar) paineen.

Laadukkaiden jääpalojen valmistukseen tarvitaan raikasta vettä. Liitä tulovesiletku suoraan vesijohtoverkkoon ja vältä ratkaisuja, joissa vesi seisoo.

Käytä vain laitteen mukana toimitettua letkua. Letkua ei saa lyhentää, pidentää tai vaihtaa toisenlaiseen letkuun.

Jos letku vaurioituu, vaihda tilalle vastaava Mielen varaosa. Elintarvikekäyttöön soveltuvia letkuja voit hankkia Mielen verkkokaupasta, Mielen asiakaspalvelusta tai Mielen koneita myyvältä kodinkonekauppiailta.

Letkun ja vesijohtoliitântän välillä on oltava sulkuventtiili (vesihana), jotta vedentulo voidaan tarvittaessa katkaista.

Varmista ennen kylmälaitteen asennusta, että sulkuventtiiliin pääsee käsi myös laitteen paikalleen sijoittamisen jälkeen.

Asennus

Vesijohtoverkkoon liittäminen

Varmista, että teräsletkun liitosmutteri kiristyy kunnolla ja tiiviisti paikalleen.



Letkun vahingoittumisen vaara. Vedentulo vesihanasta jääpalakoneeseen voi katketa. Älä taita letkua jyrkästi tai muuten vaurioita sitä.

Vesiliitintää varten tarvitset vesihanana, jossa on metriset R3/4 kierteet.

Magneettiventtiili sijaitsee alhaalla oikealla kylmälaitteen takapuolella ja siinäkin on metriset R3/4 kierteet.

- Letkun liittäminen kylmälaitteeseen

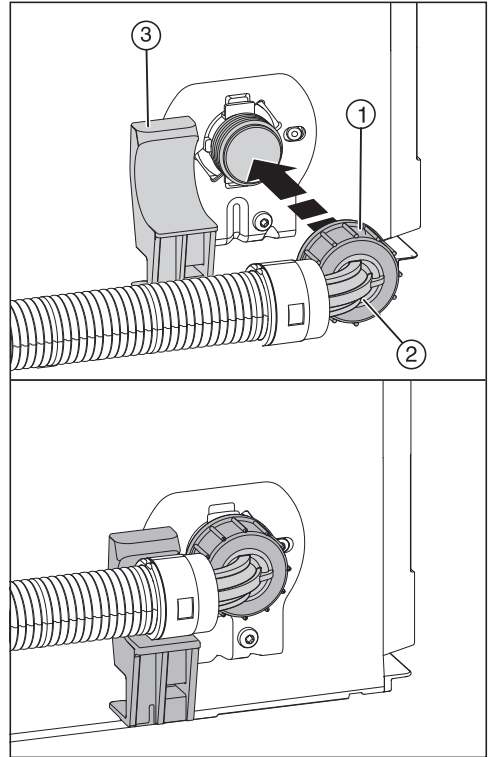

- Vedä peitelevy irti magneettiventtiin liitännän kierteistä.
- Aseta letkun taivutettu pää ② vaakasentoon pidikkeeseen ③ ja pidä letkun päätä paikallaan.
- Kierrä mutteri ① käsin kierteisiin perille asti.

- Letkun liittäminen vesihanaan

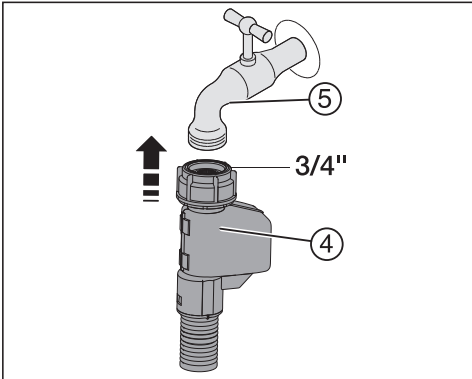

- Kierrä tämä mutteri ④ vesihanaan ⑤.

- Vesiliitännän tarkastus

Tarkasta vesiliitännän tiiviys ennen kuin työnnät kylmälaitteen sijoitusaukkoon-
sa.

- Avaa vesihanaa ⑤ hitaasti ja tarkasta kierteet.

Asennus

Sähköliitäntä

Kylmälaitteen saa liittää vain maadoitettuun pistorasiaan laitteen mukana toimitetun liitäntäjohdon välityksellä.

Sijoita kylmälaite siten, että pistorasiaan on vapaa pääsy. Jos pistorasiaan ei pääse käsiksi asennuksen jälkeen, sähköliitäntä on varustettava erillisellä, kaikki koskettimet avaavalla erotuskytkimellä.



Ylikuumentumisen aiheuttama tulipalovaara.

Kylmälaitteen käyttö haaroituspistorasian ja jatkojohtojen välityksellä voi aiheuttaa johtojen ylikuumentumisen. Älä siksi liitä sitä sähköverkkoon jatkojohtojen tai haaroituspistorasian välityksellä.

Sähköliitännät on tehtävä normin VDE 0100 mukaisesti.

Turvallisuussyistä suosittelemme tyypin  vikavirtasuojakytkimen (RCD) asennusta virtapiiriin, johon kylmälaite liitetään.

Jos laitteen liitäntäjohto vaurioituu, sen saa vaihtaa vain alkuperäisen kaltaiseen liitäntäjohtoon (tilattavissa Miele-huolosta). Turvallisuuden vuoksi verkkoliitäntäjohdon saa vaihtaa vain valtuutettu sähköasentaja tai Miele-huoltoliike.

Tiedot laitteen nimellisotehosta ja tarvittavista sulakkeista löytyvät tästä käyttöohjeesta sekä koneen arvokilvestä. Vertaa näitä tietoja asennuspaikan sähköliitännän tietoihin. Ota epäselvissä tapauksissa yhteyttä sähköasentajaan.

Ajoittainen tai jatkuva käyttö itsenäisten tai verkon kanssa synkronoimattomien energiajärjestelmien (kuten erillisten verkkojen, varavoimajärjestelmien) kanssa on mahdollista. Edellytyksenä on, että käytettävä energiajärjestelmä on standardin EN 50160 tai muun vastaavan standardin mukainen.

Asennus täytyy myös saarekekäytössä ja ei synkronoidussa käytössä varustaa suojalaitteilla, joita edellytetään tavanomaisen sähköasennuksen ja tämän Miele-tuotteen käytön yhteydessä, ja niiden asianmukainen toiminta on varmistettava, tai vaihtoehtoisesti asennus on varustettava muunlaisilla vastaavan suojaustason takaavilla suojalaitteilla. Tämä voidaan tehdä esimerkiksi VDE-AR-E 2510-2:n nykyisissä soveltamis-säännöissä kuvatulla tavalla.

Liittäminen sähköverkkoon

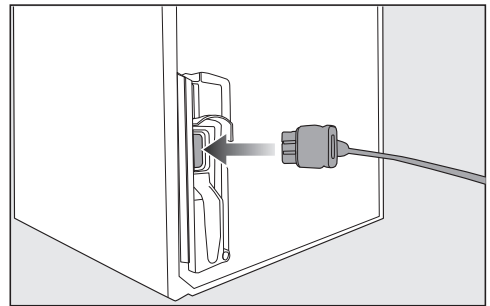

- Työnnä liitäntäjohdon pistoke kylmälaitteen takaseinässä olevaan liitäntään.

Varmista, että pistoke napsahtaa kunnolla paikalleen.

- Työnnä kylmälaitteen pistotulppa pistorasiaan.

Kylmälaite on nyt liitetty sähköverkkoon.

Näin säästät energiaa:

- Sijoituspaikka** Jos ympäristön lämpötila on tavallista korkeampi, kylmäkoneisto käy tavallista useammin ja energiankulutus kasvaa. Siksi:
- Sijoita kylmälaite tilaan, jossa on hyvä ilmanvaihto.
 - Älä sijoita kylmälaitetta lämmönlähteen (lämpöpatteri, liesi) viereen.
 - Älä sijoita kylmälaitetta paikkaan, jossa se on alttiina suoralle auringonpaisteelle.
 - Pidä ympäristön lämpötila noin 20 °C:ssa.
 - Pidä ilmankiertoaukot esteettöminä ja puhdista ne säännöllisesti pölystä.
- Lämpötilan säätö** Mitä kylmemmäksi säädät lämpötilan, sitä enemmän energiaa kuluu. Suosittelemme seuraavia lämpötiloja:
- Jääkaappi 4 ... 5 °C
 - PerfectFresh Active -kylmätila lähes 0 °C.
 - Pakastin -18 °C.
- Käyttö** Kylmälaitteen energiankulutus kasvaa, kun sen sisään pääsee lämpöä tai ilma ei pääse kunnolla kiertämään sen sisällä. Siksi:
- Pidä kylmälaitteen ovea/ovia auki mahdollisimman lyhyen ajan. Kun pidät elintarvikkeet hyvässä järjestyksessä, löydät etsimäsi nopeasti.
 - Varmista, että suljet laitteen oven/ovet aina kokonaan.
 - Anna lämpimien ruokien ja juomien jäähtyä, ennen kuin laitat ne kylmälaitteeseen.
 - Säilytä elintarvikkeet pakattuina tai suljetuissa astioissa.
 - Älä täytä lokeroja liian täyteen, jotta ilma pääsee kiertämään.
 - Sulata pakasteet jääkaapissa.
 - Sijoita laatikot ja hyllytasot kuten kylmälaitteen tehdastoimitustilassa.

Laitteen osat

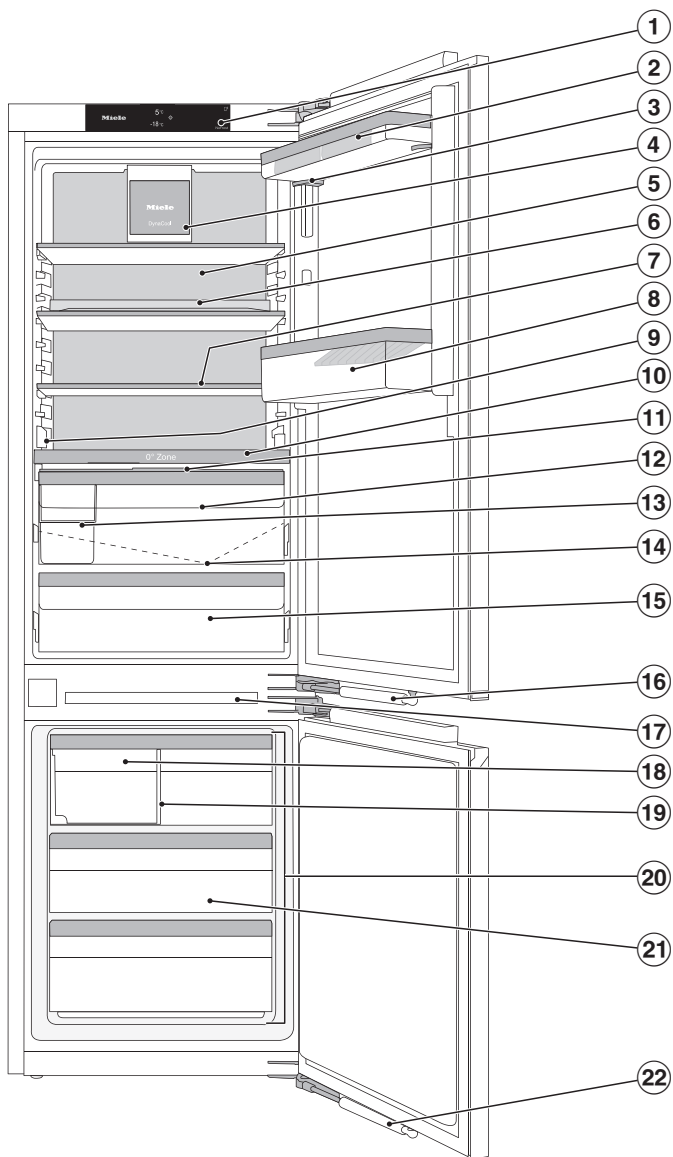

- ① Näyttöruutu
- ② Munalokerikko
- ③ Säädettävä ovihylly
- ④ Jäähdytyspuhallin ja valaisin
- ⑤ Kuiva takaseinä, ehkäisee tiivistyneen veden kertymistä
- ⑥ Kääntyväpohjainen hylly (FlexiTray)
- ⑦ Valaistu hyllytaso (FlexiLight 2.0)
- ⑧ Pullohylly, jossa pullonpidike
- ⑨ Tila leivinpellille (ComfortSize)
- ⑩ Tilanjakolevy, jossa pulloteline, sumutin (kostutin) ja vesisäiliö kostean lokeron kosteutusta varten
- ⑪ Lokeron kansi kostean lokeron ilmankosteuden säätämistä varten
- ⑫ Kostea lokero hedelmien ja vihannesten säilytykseen (PerfectFresh Active -kylmätila)
- ⑬ Laatikon sisälokero
- ⑭ Sulamisveden poistokouru ja poistoaukko
- ⑮ Kuiva lokero, jonka matala lämpötila soveltuu helposti pilaantuvien elintarvikkeiden säilytykseen (PerfectFresh Active -kylmätila)
- ⑯ Ovihidastin (SoftClose)
- ⑰ Valaistus, pakastin
- ⑱ Jääpalakone, jossa sisäänrakennettu jääpalalokero ja valaisin
- ⑲ Jääpalalokero, jossa siirrettävä väliseinä
- ⑳ Pakastinosa, voidaan käyttää myös ylimääräisenä jää- tai viileäkaappina – (Freeze&Cool)
- ㉑ Laatikko
- ㉒ Ovihidastin (SoftClose)

Laitteen osat

Aloitussnäyttö

Älä käsittele kosketusnäyttöä terävillä välineillä, kuten kynillä, sillä ne naarmuttavat sitä.

Käytä kosketusnäyttöä vain sormin hipaisemalla.

Jos sormesi ovat kylmät, kosketusnäyttö ei välttämättä reagoi kosketukseesi.















- ① Jääkaapin lämpötilanosoitin
- ② Pakastimen lämpötilanosoitin
- ③ Asetustilan hipaisupainike ⚙️ toimintojen valintaan asetustilassa
- ④ Miele@home-yhteyden tilan näyttö (näkyv vain, kun Miele@home-yhteys on muodostettu)
- ⑤ Esittelytilan näyttö (näkyv vain, kun esittelytila on kytketty päälle)

Näytön käyttö













- Kosketa haluamaasi kenttää tai symbolia aloitusnäytössä.
 - Pyyhkäise näyttöä oikealle tai vasemmalle, kunnes haluamasi arvo/symboli näkyy näytön keskellä.
 - Vahvasta valintasi napauttamalla sitä.
- Valitsemasi arvo/symboli palaa nyt oranssina (tästä on muutamia poikkeuksia).
- Poistu asetustilasta napauttamalla ↩️ tai OK.

Asetustila

Asetustilassa voit valita seuraavia toimintoja ja muuttaa tiettyjä asetuksia:

Symboli	Toiminto	Tehdas- asetus
	Party-tilan kytkeminen päälle tai pois päältä (ks. kappale Asetusten muuttaminen)	Pois
	Holiday-tilan kytkeminen päälle tai pois päältä (ks. kappale Asetusten muuttaminen)	Pois
	Jääpalakoneen kytkeminen päälle tai pois päältä (ks. kappale Jääpalojen valmistus)	Pois
	Lukitus toiminnon kytkemiseen päälle tai pois päältä (ks. kappale Asetusten muuttaminen)	 (Pois)
	Kylmälaitteen kytkeminen pois päältä (ks. kappale Kylmälaitteen kytkeminen päälle ja pois päältä)	
	Sapattitilan kytkeminen päälle tai pois päältä (ks. kappale Asetusten muuttaminen)	Pois
	Sapattitilaan liittyvien tietojen haku (ks. kappale Asetusten muuttaminen)	—
	Ovihälytyksen laukeamiseen kuluvan ajan muuttaminen (ks. kappale Asetusten muuttaminen)	1:00
	Muuttuvan lämpötila-alueen (Freeze&Cool) asetusten muokkaus (ks. kappale Muut asetukset)	
	Alaosa toimii pakastimena. Voit asettaa sen toimimaan ylimääräisenä jää- tai viileäkaappina.	Päällä
	Alaosa toimii ylimääräisenä jää- tai viileäkaappina. Voit asettaa sen toimimaan pakastimena.	Pois
	PerfectFresh Active -kylmätilan lämpötilatason muutta- minen (ks. kappale Oikea lämpötila)	5

Laitteen osat

	Sumuttimen (kostuttimen) kytkeminen päälle tai pois päältä tai sen tehon säätö (ks. kappale Elintarvikkeiden säilytys PerfectFresh Active -kylmätilassa)	Pois
	Miele@home-yhteyden muodostaminen 1. kerran, WLAN-yhteyden ottaminen käyttöön ja pois käytöstä tai verkkoasetusten palautus (ks. kappale Asetusten muuttaminen)	APP
	Painikeäänen ottaminen käyttöön/pois käytöstä	Päällä
	Hälytys- ja merkkiäänien muuttaminen tai ottaminen kokonaan pois käytöstä (ks. kappale Asetusten muuttaminen)	Päällä /Taso 5
	Näytön kirkkauden säätäminen (ks. kappale Asetusten muuttaminen)	Taso 4
	Lämpötilayksikön muuttaminen (°Celsius tai °Fahrenheit)	°C
	Esittelytilan kytkeminen pois päältä (näkyv vain, kun toiminto on päällä) (ks. kappale Asetusten muuttaminen)	Pois
	Kaikkien asetusten palauttaminen tehdastoimitustilaan (ks. kappale Muut asetukset)	—
	Kylmälaitteen tietojen (mallitunniste ja sarjanumero) haaku esiin (ks. kappale Asetusten muuttaminen)	—
	Aktiivihiihluodattimen vaihdon muistutuksen ottaminen käyttöön (ks. kappale Erikseen ostettavat lisävarusteet) (ks. kappale Asetusten muuttaminen)	Pois
	Jääpalalokeron asettaminen puhdistusasentoon (näkyvissä vain, kun jääpalakone on kytketty päälle) (ks. kappale Puhdistus ja hoito).	—
	Puhdistustilan kytkeminen päälle ja pois päältä (ks. kappale Puhdistus ja hoito)	Pois

Sisätilan muuttaminen

Säädettävän ovihyllyn siirtäminen

Säädä ovihyllyn korkeutta, kun haluat liisätilaa sen alapuoliselle ovi- tai pullohyllylle.

Ovihyllyn korkeutta voi säätää myös täytenä.

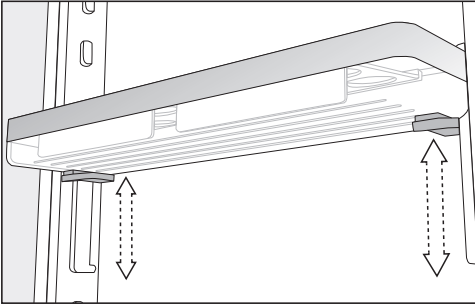

- Tartu ovihyllyyn kaksin käsin, paina hyllyn alapuolella molemmilla puolilla olevia harmaita painikkeita ja siirrä hylly haluamallesi korkeudelle.

Säädettävän ovihyllyn siirtäminen

Siirrä ovihyllyjä/pullohyllyjä vain tyhjänä.

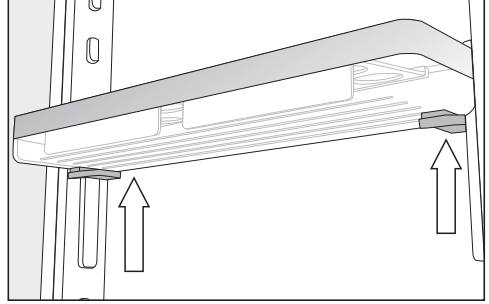

- Tartu ovihyllyyn kummastakin reunasta siten, että kätesi osuvat hyllyn alapuolella oleviin harmaisiin painikkeisiin.
- Paina harmaita painikkeita samanaikaisesti ja siirrä hyllyä ylöspäin niin, että saat sen irti kiskoilta.

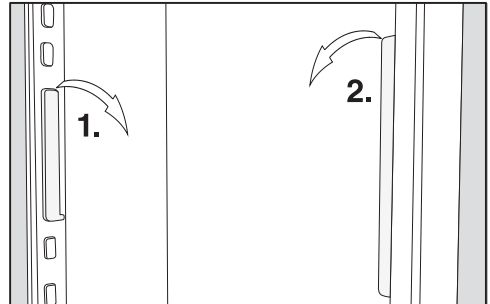

- Irrota kisko ja asenna se haluamallesi korkeudelle.
- Asenna toinen kisko samalle korkeudelle.
- Paina ovihylly ylhäältäpäin kiskoihin.

Laitteen osat

Ovihyllyjen/pullohyllyn siirtäminen

Siirrä ovihyllyjä/pullohyllyjä vain tyhjänä.

- Vedä ovihyllyä/pullohyllyä ylöspäin ja nosta se eteenpäin ulos.
- Aseta ovihylly/pullohylly takaisin haluamallesi korkeudelle.

Munalokerikkojen kiinnitys

- Kiinnitä munalokerikot ovihyllyn taka-reunaan.

Pullonpidikkeen siirtäminen tai irrottaminen

Pullonpidikkeen lamellit pitävät pullot paikallaan kun laitteen ovea avataan ja suljetaan.

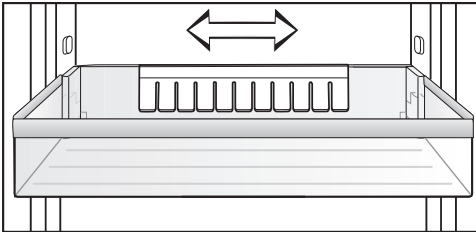

Voit työntää pullonpidikkeen oikealle tai vasemmalle. Näin saat enemmän tilaa kartonkitölkeille.

Voit myös irrottaa pullonpidikkeen (esim. puhdistusta varten):

- Vedä pullonpidike ylöspäin irti.

Hyllytasojen / Valaistujen hyllytasojen siirtäminen

Voit siirtää hyllytasoja säilytettävän tavaran korkeuden mukaan.

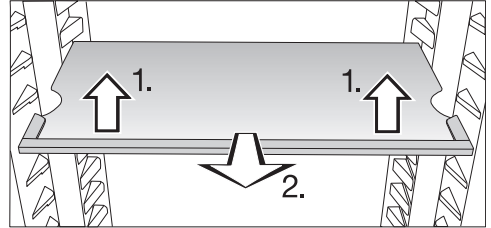

- Nosta hyllyä hieman etureunasta ja vedä sitä vähän eteenpäin.
- Nosta sitten hyllyn lovet kannattimien yli ja aseta hylly haluamallesi korkeudelle.
- Työnnä hylly paikalleen.

Kun siirrät valaistua hyllyä, varmista, että se napsahtaa kunnolla paikalleen.

Hyllyissä on rajoittimet, joiden ansiosta hyllyjä ei voi vetää vahingossa ulos.

Kääntävöpohjainen hylly (FlexiTray)

⚠ Liika tai epätasaisesti jakautuva paino aiheuttaa vaurioiden vaaran.

Jos laitat kääntävään hyllyyn liikaa painoa tai jaat painon hyllylle epätasaisesti, se voi vaurioitua.

Noudata 8 kg:n enimmäistäyttömäärää. Asettele elintarvikkeet hyllylle tasaisesti.

Voit kääntää kääntävällä pohjalla varustettua hyllyä 180° myötäpäivään, jolloin pääset kätevästi käsiksi hyllyn taikasassa oleviin elintarvikkeisiin.

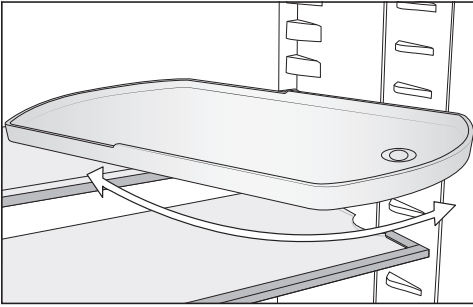

⚠ Loukkaantumisvaara lasipohjan pudotessa.

Kun irrotat hyllyä, kääntävä pohja voi kiertyä ulos, jolloin lasipohja voi pudota ja mennä rikki.

Pidä kiinni kääntävästä pohjasta, kun irrotat hyllyä.

Voit vapaasti valita kääntävöpohjaisen hyllyn paikan jääkaapissa.

Tilanjakolevyn pullotelineen käyttö

Tilanjakolevyä voi käyttää vaihtoehtoisesti joko pullotelineen tai lasilevyn kanssa.

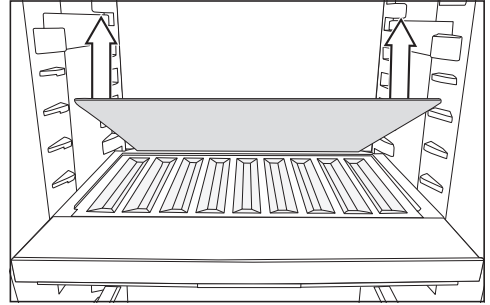

■ Irrota tilanjakolevyn takimmainen lasilevy ja laita se talteen sopivaan paikkaan.

■ Aseta pullot levyille pohja taaksepäin niin, että ne ottavat kiinni vasteeseen.

Vinkki: Jos pullot tulevat ulos pullotelineestä, säädä alemmaa pullotelinettä ylöspäin.

Laitteen osat

Laatikon sisälokeron ottaminen pois paikaltaan ja laittaminen takaisin paikalleen

PerfectFresh Active -kylmätilaan asetettava sisälokero helpottaa elintarvikkeiden järjestelyä.

- Nosta sisälokeroa takareunasta, kun haluat ottaa sen pois paikaltaan.
- Kun haluat laittaa sisälokeron takaisin laatikkoon, aseta se paikalleen ensin etureunasta.

Leivinpellin sovittimen asettaminen paikalleen

Mukana toimitettu sovitin helpottaa leivinpellin asettamista jääkaappiin. Leivinpellin maksimimitat: leveys 466 mm / syvyys 386 mm / korkeus 50 mm.

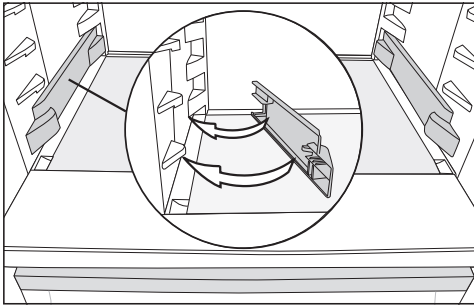

- Napsauta sovittimet vasemmalle ja oikealle jääkaapin alimpiin hyllynkantimiin.
- Avaa laitteen ovi vasteeseen asti.

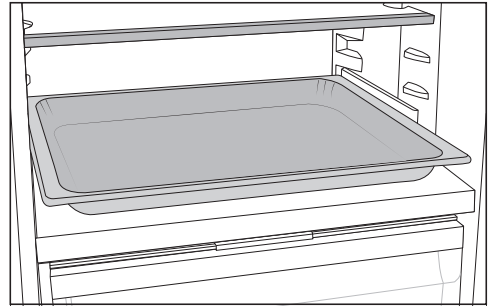

- Aseta leivinpelti jääkaappiin asentamiesi kannattimien varaan ja työnnä se sisään vasteeseen saakka.

Vinkki: Anna uunissa olleen leivinpellin jäähtyä huoneenlämpötilaan ennen kuin laitat sen jääkaappiin.

Aktiivihillisuodattimen siirtäminen

Voit hankkia aktiivihillisuodattimia ja niiden pidikkeen KKF-FS (Active AirClean) erikseen ostettavana lisävarusteena (ks. Varusteet – Eriksseen ostettavat lisävarusteet).

Jos säilytät jääkaapissa erittäin voimakasaromisia elintarvikkeita (esim. voimakasta juustoa):

- Aseta aktiivihillisuodatin hyllytasolle, jolla säilytät kyseistä tuotetta.
- Vaihda aktiivihillisuodatin tarvittaessa jo ennenaikaisesti.
- Voit asettaa lisää aktiivihillisuodattimia (pidikkeineen) muuallekin kylmälaitteeseen (ks. kappale Varusteet – Eriksseen ostettavat lisävarusteet).

Aktiivihillisuodattimen pidike työnnetään hyllytason takimmaiseen suojalistaan.

- Kun haluat siirtää aktiivihillisuodattimen toiseen hyllyyn, irrota pidike suojalistasta ylöspäin vetämällä.

- Vedä suojalista irti hyllystä.
- Kiinnitä suojalista haluamaasi hyllyyn.

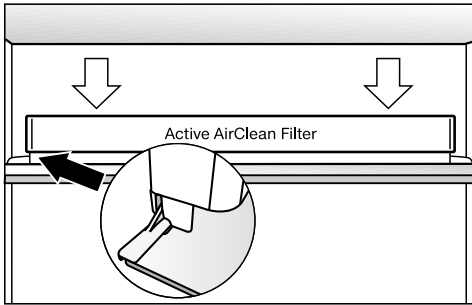

- Kiinnitä pidike suojalistaan.

Pakastinosan joustava muuttaminen (VarioRoom)

Jos haluat säilyttää pakastimessa kookkaita tuotteita, esim. kokonaista joulu-kinkkua, voit ottaa ylemmät pakastuslaatikot ja pakastuslaatikoiden välissä olevat lasilevyt pois paikoiltaan. Näin saat tilaa isokokoisille ja korkeille pakasteille.

Vakiovarusteet

Kääntyväpohjainen hylly (FlexiTray)

Leivinpellin sovittimet

Laatikon sisälökero

Munalokerikko

Pullonpidike

Erikseen ostettavat lisävarusteet

Mielen valikoimissa on kylmälaitteeseen sopivia hyödyllisiä lisävarusteita sekä puhdistus- ja hoitoaineita.

Se on erikseen ostettava lisävaruste, jota voit tilata Mielen verkkokaupasta. Voit hankkia näitä tuotteita myös Mielen asiakaspalvelusta (katso tämän käyttöohjeen takakansi) tai Miele-kauppiaaltasi.

Mikrokuituliina yleiskäyttöön

Sormenjälkien ja kevyiden tahrojen pyyhkimiseen teräspinnoilta, ohjaustauluista, ikkunoista, huonekaluista, auton-ikkunoista yms.

MicroCloth Kit

MicroCloth Kit sisältää yleisliinan, lasinpuhdistusliinan ja kiillotusliinan. Liinat ovat erityisen repäisy-lujia ja kestäviä. Erikoishienojen mikrokuitujensa ansiosta liinat puhdistavat pinnat erittäin tehokkaasti.

MicroCloth HyClean

MicroCloth HyClean on erittäin repäisy-luja ja kestävä antibakteerinen yleispuhdistusliina. Se soveltuu käytettäväksi kuivana tai kosteana, puhdistusaineen kanssa tai ilman puhdistusainetta.

Aktiivihiiლისუოდატინ ja pidike KKF-FS (Active AirClean)

Aktiivihiiლისუოდატინ neutraloi epämiellyttävät hajut jääkaapista ja pitää siten sen ilmanlaadun parempana.

Laitteen osat

Vaihtosuodatin KKF-RF (Active AirClean)

Voit tilata pidikkeeseen sopivia vaihtosuodattimia. Suosittelemme, että vaihdat suodattimen puolen vuoden välein.

Pulloteline

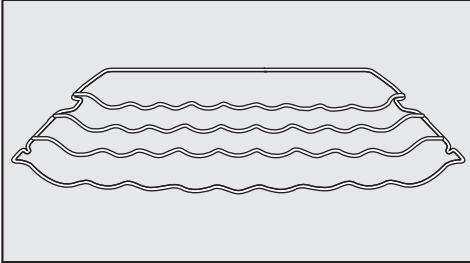

Pullotelineellä voit säilyttää pullot jääkaapissa tilaa säästävästi vaakasuorassa.

Pullotelineen voi sijoittaa eri kohtiin jääkaapin sisällä.

Laatikon sisälokero

Kuvaus, ks. kappale Laitteen osat – Sisätilan muuttaminen.

Ennen ensimmäistä käyttökertaa

- Poista kaikki pakkausmateriaali ja suojakalvot.
- Puhdista laitteen sisäosat ja varusteet (ks. kappale Puhdistus ja hoito).

Liittäminen sähköverkkoon

- Liitä kylmälaite sähköverkkoon kappaleessa Sähköliitäntä neuvotulla tavalla.

Näyttöön tulee ensin Miele, ja sitten .

Sumuttimen vesisäiliön täyttö ja asettaminen paikalleen

- Täytä sumuttimen vesisäiliö raikkaalla juomavedellä (ks. kappale Elintarvikkeiden säilytys PerfectFresh Active -kylmätilassa – Kosteä lokero).
- Aseta vesisäiliö jääkaappitilan ja PerfectFresh Active -kylmätilan välissä olevaan tilanjakolevyyn (ks. kappale Elintarvikkeiden säilytys PerfectFresh Active -kylmätilassa – Kosteä lokero).

Kylmälaitteen kytkeminen päälle

- Avaa laitteen ovi.
- Napauta näytön symbolia .

Kylmälaite alkaa kylmetä ja sisävalo palaa.

Kun pakastin on jäähtynyt asettamaasi lämpötilaan, symboli  sammuu, pakastimen lämpötilanosoitin alkaa palaa yhtäjaksoisesti ja hälytysääni vaikenee.

- Jos hälytysääni häiritsee, napauta symbolia .

Hälytysääni vaikenee.

Kylmälaite jäähtyy hitaasti esiasetettuihin lämpötiloihin.



Anna laitteen jäähtyä muutama tunti ennen kuin täytät sen elintarvikkeilla. Aseta kylmälaitteeseen elintarvikkeita vasta, kun se on jäähtynyt asettamaasi lämpötilaan.

Aseta pakastimeen elintarvikkeita vasta, kun se on jäähtynyt tarpeeksi kylmäksi (vähintään -18 °C).

Kytkeminen päälle ja pois päältä

Kylmälaitteen kytkeminen pois päältä

Voit kytkeä koko kylmälaitteen pois päältä vain asetustilassa .

- Napauta symbolia .
- Pyyhkäise näyttöä vasemmalle tai oikealle, kunnes  näkyy näytön keskellä.
- Napauta symbolia .



Kylmäkoneisto pysähtyy ja sisävalo sammuu.

Näyttöön tulee .

Huomaa: Kylmälaitetta ei ole irrotettu sähköverkosta, vaikka kytketkin sen virran pois päältä.

Jääkaapin kytkeminen pois päältä erikseen

Voit myös kytkeä jääkaapin pois päältä erikseen siten, että pakastin jää päälle. Tätä toimintoa kannattaa hyödyntää, kun et tarvitse jääkaappia pitkään aikaan, esim. loma-aikana.



- Kosketa jääkaapin lämpötilanosoitinta.
- Pyyhkäise näyttöä oikealle, kunnes  näkyy näytön keskellä.
- Napauta symbolia .

Jääkaapin lämpötilanosoitin sammuu. Näyttöön tulee .

Jääkaappi on nyt kytketty pois päältä.

Pakastimen lämpötilanosoitin palaa edelleen.

Jääkaapin kytkeminen erikseen takaisin päälle

- Napauta jääkaapin lämpötilanosoitinta, jotta saat näkyviin symbolin .
- Napauta symbolia .

Jääkaappi on nyt kytketty takaisin päälle.

Kun et aio käyttää laitetta pitkään aikaan

Kylmälaitteen sisään voi muodostua homeetta, jos sitä pidetään pitkään pois päältä ilman, että sitä on puhdistettu ja varsinkin, jos laitetta ei jätetä auki.

Puhdista ehdottomasti koko kylmälaite.

Jollet aio käyttää laitetta pitkään aikaan, toimi seuraavasti:

- Kytke kylmälaite pois päältä.
- Irrota laitteen pistotulppa pistorasiasta tai kytke laitteen sulake pois päältä.
- Tyhjennä sumuttimen vesisäiliö ja säilytä sitä puhdistettuna ja kuivana.
- Tyhjennä jääpalalokero.



Jääpalakoneen vaurioitumisen vaara.

Jos laitteen vedentulo katkaistaan ja jääpalakone jatkaa toimintaansa, laitteen tulovesiputki voi jäätyä.

Kytke siksi jääpalakone pois käytöstä, jos suljet vesihanan (esim. lomien ajaksi).

- Sulje vesiliitännän vesihana.
- Puhdista kylmälaite ja jätä se auki, jotta laite tuulettuu eikä sisään muodostu ummehtunutta hajua.

Noudata kahta viimeksi mainittua ohjetta myös tilanteessa, jossa kytket viinikaapin erikseen pois päältä pitemmäksi aikaa.

Oikea lämpötila

Kylmälaitteen oikea lämpötila on erittäin tärkeä elintarvikkeiden säilyvyyden kannalta. Mitä kylmempi lämpötila on, sitä hitaammin mikro-organismit lisääntyvät. Elintarvikkeet eivät tällöin pilaannu niin nopeasti.

Kylmälaitteen lämpötila nousee:

- mitä useammin ja pitemmäksi aikaa laitteen ovea avataan
- mitä enemmän elintarvikkeita laitteen kerralla asetetaan
- mitä lämpimämpiä elintarvikkeita laitteen aseetaan
- mitä korkeampi laitteen ympäristön lämpötila on. Kylmälaitteen ympäristön lämpötila ei saa laskea alle laitteen huoneenlämpötilaluokassa ilmoitetun ala-arvon eikä nousta yli annetun yläarvon.

Jääkaappi ja PerfectFresh Active -kylmätila

Suosittelomme jääkaapin lämpötilaksi **4 °C**.

PerfectFresh Active -kylmätilan lämpötila säätyy automaattisesti välillä **0 ... 3 °C**.

Automaattinen lämpötilan tasaaminen (DynaCool)

Aina kun laitteen kylmäkoneisto alkaa käydä, jäähdytyspuhallin kytkeytyy päälle automaattisesti. Näin kylmälaitteen sisätila kylmenee tasaisesti, ja elintarvikkeet jäähtyvät lähes samassa lämpötilassa riippumatta siitä, mihin osaan laitetta olet sijoittanut ne.

Pakastin

Tuoreiden elintarvikkeiden pakastus edellyttää **-18 °C:n** lämpötilaa. Riittävän kylmä pakastuslämpötila pidentää elintarvikkeiden säilyvyysaikaa ja auttaa säilyttämään niiden laadun optimaalisena.

Kun lämpötila nousee yli **-10 °C:n**, mikro-organismin aiheuttama hajottamisprosessi käynnistyy ja elintarvikkeen säilyvyys heikkenee. Tästä syystä sulaneita tai sulatettuja pakasteita ei saa pakastaa enää uudelleen paitsi silloin, kun ne valmistetaan ensin valmiiksi ruoaksi (keittämällä tai paistamalla). Kuumentaminen tuhoaa useimmat mikro-organismit.

Lämpötilanosoitimet

Normaalikäytössä kylmälaitteen lämpötilanosoitimet näyttävät senhetkistä **jääkaapin keskimääräistä lämpötilaa** ja **pakastimen korkeinta lämpötilaa**.

Ympäristön lämpötilan ja valitsemasi lämpötilan mukaan voi kestää useita tunteja, ennen kuin laite on asettunut valitsemaasi lämpötilaan ja lämpötila näkyy näytössä pysyvästi.

Jääkaapin/pakastimen lämpötilan säätäminen

- Kosketa kylmälaitteen sen osan lämpötilanosoitinta, jonka lämpötilaa haluat säätää.
- Pyyhkäise näyttöä vasemmalle tai oikealle, kunnes haluamasi lämpötila näkyy näytön keskellä.
- Vahvasta valintasi napauttamalla keskellä näkyvää lämpötilaa.

Tämän jälkeen lämpötilanosoitin alkaa taas osoittaa jääkaapissa tai pakastimessa sillä hetkellä vallitsevaa lämpötilaa.



Lämpötilan säätöalueet

- Jääkaappi: 3 ... 9 °C
- Pakastin: -15 ... -26 °C
- Ylimääräinen jää- tai viileäkaappi (Freeze&Cool): -2 ... 14 °C

PerfectFresh Active -kylmätilan lämpötilatason muuttaminen

PerfectFresh Active -kylmätilan lämpötila pysyy automaattisesti välillä 0 °C ... 3 °C.

Jos kuitenkin haluat säätää kylmätilan lämpötilaa lämpimämmäksi tai kylmemmäksi esim. kalan säilytystä varten, voit muuttaa lämpötilaa asteittain jonkin veran.

- Napauta symbolia .
- Pyyhkäise näyttöä vasemmalle tai oikealle, kunnes  näkyy näytön keskellä.
- Napauta symbolia .
- Pyyhkäise näyttöä vasemmalle tai oikealle, kunnes haluamasi asetus (1: matalin lämpötila; 9: korkein lämpötila) näkyy näytön keskellä.
- Vahvasta asetus napauttamalla sitä.

Lämpötilatason tehdasasetus on 5.

Jos valitset lämpötilatason 1–4, lämpötila voi välillä laskea pakkasen puolelle. Elintarvikkeet voivat jäätyä. Tarkasta lämpötila-asetus.

Oikea lämpötila

Kun olet säätänyt lämpötilaa:

- Tarkista lämpötilanosoittimen lukema muutaman tunnin kuluttua. Vasta tämän ajan kuluttua elintarvikkeiden todellinen lämpötila on muuttunut asettamaasi lämpötilaan.
- n. 6 tunnin kuluttua, kun laitteessa on vain vähän elintarvikkeita
- n. 24 tunnin kuluttua, kun laite on täynnä

Jos lämpötila on vielä tämän ajan kuluttua liian korkea tai matala:

- Säädä lämpötilaa uudelleen.

Pikajäähdytys- ja pakastustoiminnon käyttö

Pikajäähdytys ❄️

Kun käytät pikajäähdytystoimintoa ❄️, **jääkaappi** kylmenee erittäin nopeasti kylmimpään mahdolliseen lämpötilaan (ympäristön lämpötilan mukaan). Laitteen kylmäkoneisto alkaa käydä jatkuvasti, jolloin laitteen sisälämpötila alkaa laskea. Valitse tämä toiminto, kun haluat jäähdyttää suuria määriä elintarvikkeita tai juomia nopeasti.

Kun pikajäähdytystoiminto ❄️ on päällä, laite voi pitää tavallista kovempaa ääntä.

Kytke pikajäähdytystoiminto ❄️ päälle **4 tuntia ennen** kuin laitat jäähdytettäviä elintarvikkeita tai juomia kylmälaitteeseen.

Pikajäähdytys ❄️ kytkeytyy automaattisesti pois päältä noin 12 tunnin kuluttua. Kylmäkoneisto alkaa jälleen toimia normaalisti.

Vinkki: Säästät energiaa, kun kytket pikajäähdytyksen ❄️ pois päältä itse, kun elintarvikkeet tai juomat ovat jäähtyneet riittävästi.

Pikajäähdytyksen ❄️ kytkeminen päälle ja pois päältä

- Kosketa jääkaapin lämpötilanosoitinta.
- Kytke pikajäähdytystoiminto päälle tai pois päältä koskettamalla symbolia ❄️.

Kun toiminto **on päällä**, pikajäähdytyksen symboli ❄️ palaa oranssina.

- Poistu asetustilasta napauttamalla lämpötilanosoitinta.

Pikajäähdytys- ja pakastustoiminnon käyttö

SuperFrost-pakastustoiminto ❄️

Kun SuperFrost-pakastustoiminto ❄️ on kytkettynä päälle, **pakastin** jäähtyy erittäin nopeasti kylmimpään mahdolliseen lämpötilaan (ympäristön lämpötilan mukaan). Laitteen kylmäkoneisto alkaa käydä jatkuvasti, jolloin laitteen sisälämpötila alkaa laskea. Valitse tämä toiminto ennen tuoreiden elintarvikkeiden pakastamista. Tuoreiden elintarvikkeiden tulisi jäätyä läpikotaisin mahdollisimman nopeasti, jolloin niiden ravintoarvo, vitamiinit, ulkonäkö ja maku säilyvät mahdollisimman hyvinä.

Kun SuperFrost-pakastustoiminto ❄️ on päällä, laite voi pitää tavallista kovempaa ääntä.

Kytke pakastustoiminto päälle n. **6 tuntia ennen** tuotteiden asettamista pakastimeen. Jos aiot pakastaa kerralla **enimmäismäärän elintarvikkeita**, SuperFrost-pakastustoiminto ❄️ täytyy kytkeä päälle **24 tuntia ennen** tuotteiden laittamista pakastimeen.

SuperFrost-pakastustoiminto ❄️ kytkeytyy automaattisesti pois päältä viimeistään 72 tunnin kuluttua. Kylmäkoneisto alkaa jälleen toimia normaalisti. Aika, joka kuluu ennen kuin pakastustoiminto kytkeytyy pois päältä, vaihtelee pakastimeen asettamiesi tuoreiden elintarvikkeiden määrän mukaan.

Vinkki: Säästät energiaa, kun kytket SuperFrost-pakastustoiminnon pois päältä itse, kun elintarvikkeet ovat kookonaan jäätyneet.

SuperFrost-pakastustoimintoa ei tarvitse kytkeä päälle,

- kun laitat pakastimeen valmiita pakasteita.
- kun pakastat kerrallaan enintään 2 kg elintarvikkeita.

SuperFrost-pakastustoiminnon ❄️ kytkeminen päälle ja pois päältä

- Kosketa pakastimen lämpötilanosoitinta.
- Kytke SuperFrost-pakastustoiminto päälle tai pois päältä napauttamalla symbolia ❄️.

Kun SuperFrost-pakastustoiminto **on päällä**, symboli ❄️ palaa oranssina.

- Poistu asetustilasta napauttamalla lämpötilanosoitinta.

Asetusten selitykset

Seuraavassa käsitellään vain niitä asetuksia, jotka vaativat lisäselvitystä.

Kun olet asetustilassa , ovihälytys ja muut hälytykset kytkeytyvät pois päältä automaattisesti.



Party-tila



Valitse Party-tila , kun haluat jäädyttää tai pakastaa suuria määriä elintarvikkeita tai juomia nopeasti ja tarvittes jääpaloja.



Vinkki: Kytke Party-tila  päälle noin neljä tuntia ennen kuin laitat jäädytettäviä elintarvikkeita tai juomia kylmälaiteeseen.

Kun Party-tila  on kytkettynä päälle, seuraavat toiminnot kytkeytyvät päälle automaattisesti:

- pikajäähdytys ja SuperFrost-pakastustoiminto 
- jääpalakone (laite valmistaa jääpaloja)



Party-tilaa  ei voi kytkeä päälle, jos jääkaappi on kytkettynä pois päältä tai jos Holiday-toiminto  on valittuna.

Kun pakastinta käytetään ylimääräisenä jää- tai viileäkaappina , Party-tila  pysyy päällä ylemmässä jääkaapissa. SuperFrost  -pakastustoiminto ja jääpalakone kytkeytyvät automaattisesti pois päältä.

Party-tila  kytkeytyy automaattisesti pois päältä n. 24 tunnin kuluttua. Haluessasi voit kytkeä Party-tilan  pois päältä jo tätä aiemmin.



Holiday-toiminto

Holiday-toiminto  kannattaa valita esim. lomien ajaksi, jos et halua kytkeä jääkaappia kokonaan pois päältä, niin se toimii pienemmällä teholla.

Päälle kytketty Holiday-toiminto  näkyy aloitusnäytössä. Voit kytkeä sen pois päältä aloitusnäytössä tai asetustilassa .

Jääkaapin lämpötilaksi säätyy 15 °C, ja PerfectFresh Active -kylmätilan lämpötilaksi säätyy automaattisesti 9 °C ... 12 °C. Näin jääkaappi kuluttaa vain vähän energiaa, kun jätät sen päälle.

Pakastin pysyy päällä asettamassasi lämpötilassa.

Kun pakastinta käytetään ylimääräisenä jää- tai viileäkaappina , Holiday-toiminto  pysyy päällä ylemmässä jääkaapissa. SuperFrost  -pakastustoiminto ja jääpalakone kytkeytyvät automaattisesti pois päältä.

Jos elintarvikkeet eivät ole herkästi pilaantuvia, voit säilyttää niitä tässä keskipäivälämpötilassa vielä jonkin aikaa. Energiaa kuluu vähemmän kuin normaalikäytössä.

Samalla vältyt hajujen tai homeen muodostumiselta, mitä voi esiintyä, jos kytket jääkaapin kokonaan pois päältä pitkäksi aikaa ja jollet tällöin jätä laitteen ovea auki.

Asetusten muuttaminen



Pilaantuneiden elintarvikkeiden nauttaminen aiheuttaa terveysvaaran.



Jos jääkaapin lämpötila on pitkään yli 4 °C, elintarvikkeiden säilyvyysaika voi lyhetä ja laatu heiketä.

Kytke Holiday-toiminto  päälle aina vain lyhyeksi ajaksi.

Kun käytät tätä toimintoa, älä säilytä jääkaapissa herkästi pilaantuvia elintarvikkeita, kuten hedelmiä, vihanneksia, kalaa, lihaa ja meijerituotteita.

Turvalukituksen / kytkeminen päälle

Kun turvalukitus on kytketty päälle, esim. leikkivät lapset eivät voi vahingossa kytkeä kylmälaitetta pois päältä tai muuttaa sen säätöjä.

- Napauta symbolia .
- Pyyhkäise näyttöä vasemmalle tai oikealle, kunnes  näkyy näytön keskellä.
- Napauta symbolia .

Kun turvalukitus on kytketty päälle, symboli  palaa oranssina.

- Sulje laitteen ovi. Turvalukitus  kytkeytyy päälle vasta nyt.



Turvalukituksen / ottaminen pois päältä lyhyeksi ajaksi

Voit ottaa turvalukituksen pois päältä lyhyeksi ajaksi esim. lämpötilan säätämistä varten:

- Kosketa kylmälaitteen sen osan lämpötilanosoitinta, jonka lämpötilaa haluat säätää.
 - Kosketa  6 sekunnin ajan.
- Lämpötilan säätö tulee näyttöön.
- Säädä lämpötila haluamaksesi.

Kun suljet laitteen oven, turvalukitus  kytkeytyy uudelleen päälle.

Turvalukituksen / kytkeminen kokonaan pois päältä

- Napauta symbolia .
- Kosketa  6 sekunnin ajan.
- Pyyhkäise näyttöä vasemmalle tai oikealle, kunnes  näkyy näytön keskellä.

- Napauta symbolia .

Kun turvalukitus on pois päältä, näyttösä näkyy symboli .

Sapattitila

Kylmälaitteessa on uskonnollisia tapoja kunnioittava sapattitila.

Päälle kytketty Sapattitila  näkyy aluksi aloitusnäytössä.

Näyttö pimenee kolmen sekunnin kuluttua.

Kun Sapattitila  on kytketty päälle, et voi muuttaa kylmälaitteen asetuksia.



Pidä huolta, että kylmälaitteen ovet ovat kunnolla kiinni, koska ovihälytyksen merkkivalo ja hälytysääni eivät toimi sapattitilan aikana.

Sapattitila  kytkeytyy automaattisesti pois päältä noin 80 tunnin kuluttua.

Kun sapattitila  on päällä, seuraavat toiminnot eivät ole käytössä:

- sisävalo oven ollessa auki
- kaikki merkkiäänet ja -valot
- lämpötilanosoitin
- aktiivinen WLAN-yhteys

Kaikki muut aiemmin päälle kytketyt toiminnot pysyvät käytössä.

 Pilaantuneiden elintarvikkeiden nauttiminen aiheuttaa terveysvaaran. Koska laite ei sapattitilassa  ollessaan hälytä mahdollisen sähkökatkon jälkeen, elintarvikkeet voivat huomaamattasi altistua tavallista korkeimmille lämpötiloille pitkäksikin aikaa. Näin elintarvikkeiden säilyvyysaika lyhenee. Jos huoneistossa on ollut sähkökatko sinä aikana, kun laite on sapattitilassa , tarkasta elintarvikkeiden kunto.

Sapattitilan kytkeminen pois päältä

- Napauta pimeää näyttöä.

Näyttöön tulee .

- Napauta symbolia .

 palaa oranssina.

- Napauta asetustilassa  symbolia .

Kun Sapattitila on kytketty pois päältä, symboli  palaa valkoisena.



Tietoa Sapattitilasta

Tällä tuotteella on kansainvälisen Kosher-sertifiointilaitoksen myöntämä Kosher-sertifikaatti (Star-K-merkintä). Tästä saat näkyviin Star-K-sertifiointin version.



Asetusten muuttaminen

Ovihälytyksen laukeamiseen kuuluvan ajan muuttaminen

Voit valita, kuinka nopeasti ovihälytys reagoi kylmälaitteen oven ollessa auki.

- Napauta symbolia .
- Pyyhkäise näyttöä vasemmalle tai oikealle, kunnes  näkyy näytön keskellä.
- Napauta symbolia .
- Pyyhkäise näyttöä vasemmalle tai oikealle, kunnes haluamasi aika väliltä 30 s ja 3 min 30 s näkyy näytön keskellä.
- Vahvasta asetus napauttamalla sitä.



Säädettävä lämpötila-alue (Freeze&Cool) /



Pakastinta  voidaan säädettävän lämpötila-alueen ansiosta käyttää myös jää- tai viileäkaappina .

Näin kauan valitun lämpötilan saavuttaminen kestää

Nykyinen lämpötila	Valittu uusi lämpötila	Kestää (h)
-18 °C	0 °C	> 8
-18 °C	8 °C	> 12
8 °C	14 °C	> 6
14 °C	-18 °C	> 4

Pakastimen lämpötila on vapaasti muokattavissa myös silloin, kun laitteen yläosa (jääkaappi) on kytketty kokonaan pois päältä.

Seuraavista voit aina tarkistaa, kumpi on valittuna, pakastin  vai ylimääräinen jää- tai viileäkaappi .



- laitteen alemman lämpötilanosoittimen lukema:
 - 15 ... -26 °C: pakastin
 - 2 ... 14 °C: jää- tai viileäkaappi
- asetustilassa 
 -  palaa valkoisena: pakastin
 -  palaa oranssina: jää- tai viileäkaappi

Vaihto pakastimesta ylimääräiseksi jää- tai viileäkaapiksi

Voit säätää lämpötilaksi -2 °C ... 14 °C.





Muista ottaa pakasteet pois pakastuslaatikoista ennen kuin otat toiminnon käyttöön.



Kun pakastinta käytetään ylimääräisenä jää- tai viileäkaappina ,

- SuperFrost  -pakastustoiminto kytkeytyy automaattisesti pois päältä.
- Holiday-tila  ja Party-tila  ovat käytössä vain yleisessä jääkaapissa.

 Pilaantuneiden elintarvikkeiden nauttiminen aiheuttaa terveysvaaran. Jos pakastimen lämpötila on pitkään yli -18 °C, pakasteet voivat alkaa sulaa. Näin pakasteiden säilyvyysaika lyhenee.

Tarkasta pakasteiden kunto. Jos pakasteet ovat päässeet sulamaan, käytä ne mahdollisimman nopeasti tai, jos haluat pakastaa ne uudelleen, kypsennä ne ensin.

- Napauta symbolia .
 - Pyyhkäise näyttöä vasemmalle tai oikealle, kunnes  näkyy näytön keskellä.
 - Napauta symbolia .
- Näyttöön syttyy keltainen symboli .
- Vahvasta valitsemalla OK.

Symboli  palaa oranssina asetustilassa .

Asetuslämpötila -2 °C tulee näkyviin.





Kappaleesta “Elintarvikkeiden säilytys ylimääräisessä jää- tai viileäkaapissa” voit tarkistaa, mikä lämpötila sopii parhaiten millekin elintarvikkeelle.

Vaihto jää- tai viileäkaapista pakastimeksi

Voit säätää lämpötilaksi -15 °C ... -26 °C.

Muista ottaa elintarvikkeet pois pakastuslaatikoista ennen kuin otat toiminnon käyttöön.

Aseta pakastimeen elintarvikkeita vasta, kun se on jäähtynyt tarpeeksi kylmäksi (vähintään -18 °C).

- Napauta symbolia .
 - Pyyhkäise näyttöä vasemmalle tai oikealle, kunnes  näkyy näytön keskellä.
 - Napauta symbolia .
- Näyttöön syttyy keltainen symboli .
- Vahvasta valitsemalla OK.

Symboli  palaa valkoisena asetustilassa .

- Poistu asetustilasta napauttamalla  tai OK.
- Kosketa pakastimen lämpötilanosointia.

Asetuslämpötila -15 °C tulee näkyviin.

- Pyyhkäise näyttöä oikealle, kunnes -18 °C näkyy näytön keskellä.
- Vahvasta valintasi napauttamalla keskellä näkyvää lämpötilaa.

Asetusten muuttaminen

Tämän jälkeen lämpötilanosoitin alkaa taas osoittaa pakastimessa sillä hetkellä vallitsevaa lämpötilaa.

Miele@home

Kylmälaiteessasi on sisäänrakennettu WLAN-moduuli.

Tehdasasetuksena verkotustoiminto on kytketty pois päältä.

Sen käyttöä varten tarvitset:

- WLAN-verkon
- Miele App -sovelluksen
- Miele-käyttäjätilin. Voit luoda käyttäjätilin Miele App -sovelluksella.

Miele App -sovellus opastaa sinua yhteyden muodostamisessa kylmälaiteesi ja kotisi WLAN-verkon välille.

Kun olet liittännyt kylmälaitteen WLAN-verkkoon, voit suorittaa sovelluksella mm. seuraavia toimintoja:

- Tarkistaa kylmälaitteen toimintatilaan liittyviä tietoja
- Muuttaa kylmälaitteen asetuksia

Kun kylmälaite on yhdistetty WLAN-verkkoon, sen energiankulutus kasvaa, myös silloin, kun se on kytkettynä pois päältä.

Varmista, että WLAN-verkon signaalivoimakkuus on riittävä kylmälaitteen sijoituspaikassa.

WLAN-yhteyden käyttövarmuus

WLAN-yhteys toimii samalla taajuusalueella monien muiden laitteiden (kuten mikroaaltouunien ja kauko-ohjattavien lelujen) kanssa. Tämä voi aiheuttaa hetkellisiä yhteyshäiriöitä tai yhteyden katkeamisen kokonaan. Siksi emme voi taata, että järjestelmän tarjoamat toiminnot olisivat ehdottomasti jatkuvasti käytettävissä.

Miele@home:n käytettävyys

Käyttömaan Miele@home-palvelujen saatavuus vaikuttaa Miele-sovelluksen käyttöön.

Miele@home-palvelua ei ole saatavissa kaikissa maissa.



Lisätietoja palvelun käytettävyydestä löydät internetsivuiltamme www.miele.com.

Miele-sovellus

Voit ladata Miele-sovelluksen ilmaiseksi Apple App Storesta® tai Google Play Storesta™.



Miele@home-yhteyden muodostaminen 1. kerran





- Napauta symbolia .
- Pyyhkäise näyttöä vasemmalle tai oikealle, kunnes  näkyy näytön keskellä.
- Napauta symbolia .
- Napauta haluamaasi yhteydenmuodostustapaa (APP tai WPS).

Kun yhteys on muodostettu, aloitusnäytössä näkyy .



Jos yhteyden luonti epäonnistui, näytössä näkyy .

- Jos näin käy, yritä uudelleen.

WLAN-yhteyden ottaminen käyttöön tai pois käytöstä





- Napauta symbolia .
- Pyyhkäise näyttöä vasemmalle tai oikealle, kunnes  näkyy näytön keskellä.
- Napauta symbolia .
- Jos haluat ottaa WLAN-yhteyden pois käytöstä, napauta symbolia .

Näyttöön tulee .

- Jos haluat ottaa WLAN-yhteyden takaisin käyttöön, napauta symbolia .
- Poistu valikon tasolta napauttamalla .

Kun WLAN-yhteys on käytössä, aloitusnäytössä näkyy .

Verkkoasetusten palautus

- Napauta symbolia .
- Pyyhkäise näyttöä vasemmalle tai oikealle, kunnes  näkyy näytön keskellä.
- Napauta symbolia .
- Pyyhkäise näyttöä oikealle, kunnes  näkyy näytön keskellä.
- Napauta symbolia .
- Napauta symbolia OK.

Kaikki tekemäsi Miele@home-järjestelmän asetukset ja antamasi arvot palautuvat alkutilaan.



WLAN-yhteys on otettu pois käytöstä,  ei enää näy aloitusnäytössä.

Palauta verkkoasetusten tehdasasetukset ennen kuin viet kylmälaitteesi kierrätykseen, myyt sen tai otat käyttöön käytetyn kylmälaitteen. Näin kaikki henkilötiedot poistuvat kylmälaitteen muistista. Tämän jälkeen aiempi omistaja ei voi enää ottaa yhteyttä kylmälaitteeseen.

Asetusten muuttaminen

Hälytys- ja merkkiäänten / äänenvoimakkuuden muuttaminen



Voit muuttaa hälytys- ja merkkiäänten (esim. ovihälytys ja virheilmoitukset) äänenvoimakkuutta. Voit myös kytkeä hälytys- ja merkkiäänet kokonaan pois päältä, jos ne häiritsevät.

- Napauta symbolia .
- Pyyhkäise näyttöä vasemmalle tai oikealle, kunnes  näkyy näytön keskellä.
- Napauta symbolia .
- Valitse haluamasi äänenvoimakkuus pyyhkäisemällä segmenttipalkkia vasemmalle tai oikealle.
- Vahvasta haluamasi äänenvoimakkuus napauttamalla segmenttipalkkia.

Kun hälytys- ja merkkiäänet on kytketty pois käytöstä, näytössä näkyy .

Näytön kirkkauden muuttaminen





Voit säätää näytön kirkkautta laitteen si-
joitustilan valaistusolojen mukaan.

- Napauta symbolia .
- Pyyhkäise näyttöä vasemmalle tai oikealle, kunnes  näkyy näytön keskellä.
- Napauta symbolia .
- Valitse haluamasi kirkkaustaso pyyhkäisemällä segmenttipalkkia vasemmalle tai oikealle.
- Vahvasta haluamasi kirkkaustaso napauttamalla segmenttipalkkia.

Esittelytilan kytkeminen pois päältä

Kun esittelytila  on käytössä, laitteen toimintoja voidaan esitellä ilman, että laite kylmenee. Yksityiskäytössä tällä toiminnolla ei ole merkitystä.





Jos esittelytila on kytketty päälle tehdasasetuksena, aloitusnäytössä näkyy .

- Napauta symbolia .
- Napauta symbolia .
- Pyyhkäise näyttöä vasemmalle tai oikealle, kunnes  näkyy näytön keskellä.
- Napauta symbolia .

Kun esittelytila  on kytketty pois päältä, kylmälaite kytketty pois päältä ja se on kytkettävä uudelleen päälle.

Asetusten palauttaminen tehdasasetuksiin

Voit palauttaa kaikki kylmälaitteen asetukset tehdasasetuksiin (Asetukset, ks. kappale Laitteen osat).

- Napauta symbolia .
- Pyyhkäise näyttöä vasemmalle tai oikealle, kunnes  näkyy näytön keskellä.
- Napauta symbolia .
- Näyttöön tulee .
- Napauta OK.

Kylmälaite kytketty pois päältä ja se on kytkettävä uudelleen päälle.



Tiedot

Näytössä näkyvät laitteen tiedot (mallitunniste ja sarjanumero).

Ota nämä tiedot valmiiksi esille:

- kun olet liittämässä kylmälaitetta kotisi WLAN-verkkoon (ks. kappale Muut asetukset – Miele@home) (vaihtelee malleittain).
- kun otat yhteyttä Miele-huoltoon viikatapauksissa (ks. kappale Huolto).
- kun etsit tietoja EPREL-tuotetietokannasta (ks. kappale Huolto).

Aktiivihiihisuodattimen vaihdon osoitin



Kun asennat laitteeseen aktiivihiihisuodattimen (erikseen ostettava lisävaruste), ota aktiivihiihisuodattimen vaihdon osoitin  käyttöön asetustilassa .

Näyttöön tuleva aktiivihiihisuodattimen vaihdon osoitin  muistuttaa sinua suodattimen vaihdosta noin 6 kuukauden välein (ks. kappale Puhdistus ja hoito – Aktiivihiihisuodattimen vaihto).

Puhdistustila

Puhdistustila  helpottaa jääkaapin puhdistusta (ks. kappale Puhdistus ja hoito). Sisävalo palaa, vaikka jääkaappi on kytketty pois päältä. Hälytysäänet ja merkkivalot eivät ole käytössä.

Päälle kytketty Puhdistustila  näkyy aloitusnäytössä.

Muista kytkeä Puhdistustila  pois päältä kylmälaitteen puhdistuksen jälkeen. Kun kylmälaitteen ovi on ollut kiinni yli 10 minuuttia, Puhdistustila  kytkeytyy pois päältä automaattisesti.

Lämpötila- ja ovihälytys



 Pilaantuneiden elintarvikkeiden nauttiminen aiheuttaa terveysvaaran.

Jos pakastimen lämpötila on pitkään yli $-18\text{ }^{\circ}\text{C}$, pakasteet voivat alkaa sulaa. Näin pakasteiden säilyvyysaika lyhenee.

Tarkasta pakasteiden kunto. Jos pakasteet ovat päässeet sulamaan, käytä ne mahdollisimman nopeasti tai, jos haluat pakastaa ne uudelleen, kypsennä ne ensin.

Lämpötilahälytin

Kylmälaitteessa on lämpötilahälytin, jottei pakastimen lämpötila pääse nousemaan huomaamatta.

Jos pakastimen lämpötila nousee liikaa, pakastimen lämpötilanosoittimeen sytty punainen symboli  . Lisäksi laitteesta kuuluu hälytysääni, kunnes hälytyksen syy on poistunut tai kunnes kuittaa hälytyksen.



Säättämäsi lämpötila vaikuttaa siihen, miten paljon lämpötila saa muuttua ennen kuin hälytysjärjestelmä alkaa hälyttää.



Hälytysääni kuuluu ja hälytyksen symboli näkyy seuraavissa tilanteissa:

- Kun kylmälaitteen jonkin osan lämpötila poikkeaa liian paljon säättämästäsi lämpötila-arvosta kytkiesäsi laitteen päälle.
- Kun laitteeseen pääsee virtaamaan liikaa lämmintä huoneilmaa järjestäessäsi pakasteita tai ottaessasi niitä pakastimesta.
- Pakastat kerralla suuria määriä elintarvikkeita.
- Pakastat lämpimiä tuoreita elintarvikkeita.
- Huoneistossa on ollut sähkökatko.
- Kylmälaitteessa on tekninen vika.

Selvitä hälytyksen aiheuttanut syy ja poista se aina ennen kuin kytket hälytyksen pois päältä.

Voit halutessasi keskeyttää hälytysäänen ennen aikojaan.

■ Napauta symbolia  .

Tämä kuittaa hälytyksen: symboli   sammuu ja hälytysääni vaikenee.

Aloitussytytys tulee jälleen näkyviin: Pakastimen lämpötilanosoittimessa vilkkuu n. minuutin ajan korkein pakastimessa tänä aikana vallinnut lämpötila. Sen jälkeen lämpötilanosoitin alkaa jälleen näyttää senhetkistä lämpötilaa.

Ovihälytin

Kylmälaitteessa on ovihälytin, jotta vältetään oven auki unohtumisen aiheuttama lisääntyvä sähkönkulutus ja elintarvikkeille haitallinen lämpötilan nousu.

Jos laitteen jompikumpi ovi on auki liian kauan, kyseisen osan lämpötilanosoitteeseen syttyy keltainen symboli . Laitteesta kuuluu lisäksi hälytysääni ja sisävalo palaa sykkien.

Ovihälytyksen laukeamiseen kuluva aikaa voi muuttaa (ks. kappale Asetusten muuttaminen).

Voit myös kytkeä ovihälytyksen hälytysäänen kokonaan pois käytöstä (ks. kappale Asetusten muuttaminen).

Kun suljet laitteen oven, hälytysääni vaikenee ja hälytyksen symboli  sammuu näytöstä.

Ovihälytyksen keskeyttäminen

■ Kosketa näytön symbolia .

Hälytysääni vaikenee, symboli  sammuu ja sisävalo palaa jälleen tasaisesti.

Hälytysääni alkaa kuulua uudelleen noin minuutin kuluttua, jos et sitä ennen sulje kylmälaitteen ovea.

Elintarvikkeiden säilytys jääkaapissa

 Helposti syttyvät kaasuseokset aiheuttavat räjähdysvaaran.

Laitteen sähköisten osien aiheuttamat kipinät voivat sytyttää helposti syttyviä kaasuseoksia.

Älä säilytä räjähtäviä aineita tai räjähtäviä ponnekaasuja käyttäviä suihkepulloja kylmälaitteessa. Tällaiset suihkepullot tunnustat liekkisymbolista tai ainesosaluettelon merkinnöistä. Jos ponnekaasuja pääsee vuotamaan, laitteen sähköisten osien aiheuttamat kipinät voivat sytyttää ne.

 Rasvaa tai öljyä sisältävät elintarvikkeet aiheuttavat laitteen vaurioitumisen vaaran.

Jos säilytät kylmälaitteessa tai sen ovihyllyissä rasvaa tai öljyä sisältäviä tuotteita, rasva saattaa haurastuttaa muovia, jolloin se voi haljeta tai rikkoutua.

Huolehdi siitä, ettei tuotteista mahdollisesti valuva rasva tai öljy joudu kosketuksiin kylmälaitteen muovisten osien kanssa.

Jos ilma ei pääse riittävästi kiertämään, laitteen jäähdystysteho heikkenee ja energiankulutus kasvaa.

Älä asettele elintarvikkeita liian tiiviisti kiinni toisiinsa, jotta ilma pääsee kiertämään.

Älä peitä laitteen takaseinässä olevaa jäähdytyspuhallinta.

Erilaiset lämpötila-alueet

Painovoiman vaikutuksesta jääkaapin sisälle muodostuu erilaisia lämpötila-alueita.

Kylmä, raskas ilma laskeutuu jääkaapin alaosaan. Hyödynnä erilaisia lämpötila-alueita elintarvikkeiden säilytyksessä.

Tässä kylmälaitteessa on automaattinen dynaaminen jäähdytys, joka pitää lämpötilan tasaisena tuulettimen käytössä. Näin laitteen sisäosan eri alueiden lämpötilaerot pysyvät pienempinä.

Lämpimin alue

Jääkaapin lämpimimpiä alueita ovat ylimmän hyllyn etuosa ja ovihyllyt. Käytä näitä lämpötila-alueita vain säilyttämiseen levityskelpoisena ja juuston säilyttämiseen aromaattisen pehmeänä.

Kylmin alue

Jääkaapin kylmin alue on PerfectFresh Active -kylmätilan yläpuolisen tilanjakolevyyn yläpuolella ja takaseinällä. PerfectFresh Active -kylmätilan laatikoissa on vielä tätäkin kylmempää.

4 °C:n lämpötila ja hyvä hygienia hidastavat vakavia ruokamyrkytyksiä aiheuttavien bakteerien, kuten salmonellan tai listerian lisääntymistä.

Säilytä siksi jääkaapin kylmimmässä osassa tai PerfectFresh Active -kylmätilan laatikoissa kaikki helposti pilaantuvat tuotteet, kuten:

- kala, liha, linnut
- makkarat, valmiit ruoat
- munaa tai kermää sisältävät ruoat ja leivonnaiset
- tuore taikina, piirakka- tai pizzataikina
- tuorejuustot ja raakamaitotuotteet
- hummus, kasvislevitteet, kasvipohjaiset juustonkaltaiset tuotteet
- kelmuun pakatut paloitellut kasvikset
- yleensäkin kaikki elintarvikkeet, joita on säilytettävä alle 4 °C:n lämpötilassa

Näitä tuotteita ei kannata säilyttää jääkaapissa

Kaikki elintarvikkeet eivät sovellu säilytettäväksi alle 5 °C:n lämpötiloissa, koska ne ovat arkoja kylmälle.

Tällaisia kylmälle arkoja elintarvikkeita ovat mm. seuraavat:

- ananas, avokadot, banaanit, granaattomenat, mangot, papaijat, passionhedelmät, sitrushedelmät (esim. sitruunat, appelsiinit, mandariinit, greipit)
- jälkikypsyttävät hedelmät
- munakoisot, kurkut, perunat, paprika, tomaatit, kesäkurpitsa
- kovat juustot (esim. parmesaani)

Huomioi seuraava, kun ostat elintarvikkeita

Tärkein edellytys tuotteiden pitkälle säilyvyydelle on, että ostat aina mahdollisimman tuoreita elintarvikkeita. Kiinnitä huomiota viimeiseen käyttöpäivään ja parasta ennen -merkintöihin ja tarkista oikea säilytyslämpötila. Huolehdi siitä, ettei kylmäketju pääse katkeamaan, esim. kun kuljetat elintarvikkeita kuumassa autossa.

Elintarvikkeiden säilytys jääkaapissa

Elintarvikkeiden oikea säilytys

Säilytä elintarvikkeet jääkaapissa tiiviisti pakattuina tai kannella peitettyinä (poikkeuksen tästä muodostaa PerfectFresh Active -kylmätila).

Näin elintarvikkeet eivät kuivu eivätkä anna tai ota hajuja. Myöskään elintarvikkeissa mahdollisesti olevat bakteerit eivät tällöin pääse siirtymään tuotteesta toiseen. Noudata tätä ohjetta ennen kaikkea eläinkunnan tuotteiden säilytyksessä. Huolehdi siitä, etteivät raa'an lihan ja kalan kaltaiset elintarvikkeet joudu kosketuksiin muiden elintarvikkeiden kanssa.

Säätämällä lämpötilan oikein ja noudattamalla elintarvikkeiden käsittelyssä hyvää hygieniaa voit pidentää elintarvikkeiden säilyvyysaikaa huomattavasti. Tämä auttaa vähentämään ruokahävikkiä.



Elintarvikkeiden säilytys PerfectFresh Active -kylmätilassa

PerfectFresh Active -kylmätila

PerfectFresh Active -kylmätila täyttää standardin DIN EN 62552:2020 kylmä-säilytyslokeroille asettamat vaatimukset.

PerfectFresh Active -kylmätila tarjoaa optimaaliset säilytysolot tuoreille hedelmille, vihanneksille, kalalle, lihalle ja meijerituotteille. Elintarvikkeet pysyvät raikkaina huomattavasti normaalia pitempään ja niiden maku ja vitamiinit pysyvät tallella.

PerfectFresh Active -kylmätilan lämpötila säätyy automaattisesti välillä 0 ... 3 °C. Se on normaalia jääkaappilämpötilaa kylmempi ja siten kylmyyttä kestävien elintarvikkeiden optimaalinen säilytyslämpötila.

Lisäksi voit säätää PerfectFresh Active -kylmätilan ilmankosteutta säilyttämies elintarvikkeiden mukaan. Kun sumuttimen  on otettu käyttöön, se sumuttaa lokerossa säilytettäviä hedelmiä ja vihanneksia vesihöyryllä. Sumuttimen  kytkeytyy päälle noin 90 minuutin välein ja aina, kun avaat kylmälaitteen oven. Normaalia korkeampi ilmankosteus auttaa ylläpitämään elintarvikkeen omaa kosteutta, jolloin elintarvike ei kuivu niin nopeasti.

Ota kuitenkin huomioon, että elintarvikkeiden tuoreus ja moitteeton kunto ennen säilytystä on tärkein tekijä tuotteiden säilyvyydelle.

Ota elintarvikkeet ulos PerfectFresh Active -kylmätilasta noin 30–60 minuuttia ennen tarjoilua. Vasta huoneenlämpötilassa tuotteiden aromi ja maku pääsevät oikeuksiinsa.

Kostea lokero

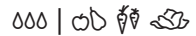

Kostean lokeron lämpötila on 0 ... 3 °C, lokeron kannen asennon mukaan lokeron ilmankosteutta ei ole lisätty Δ tai sitä on lisätty $\Delta\Delta$.

Ilmankosteutta ei lisätty Δ

Kun valitset asennon Δ , kostea lokero toimii kuivana lokerona (ks. kohta Kuiva lokero).

Lisätty ilmankosteus $\Delta\Delta$

Kun tämä asetus on valittuna, kostea lokero soveltuu hedelmien ja vihannesten säilytykseen.

Jos kostean laatikon ilmankosteus on erittäin suuri, sen pohjalle voi tiivistyä vettä.

Jos laatikkoon tiivistyy mielestäsi niin paljon vettä, että siitä on haittaa elintarvikkeille, toimi seuraavasti:

Kuivaa vesi pois pyyhkeellä.

Avaa laatikon kansi asettamalla se asentoon "ilmankosteutta ei lisätty Δ ".

Kytke sumutin  pois päältä.

Elintarvikkeiden säilytys PerfectFresh Active -kylmätilassa

Asennon ∆∆∆ valinta – Ilmankosteutta lisätään

Kun valitset asennon ∆∆∆, sumuttimen ☹ tulee olla kytkettynä päälle.

Kun sumutin ☹ on käytössä, kylmälaitteen energiankulutus kasvaa hieman. Laitte voi myös pitää tavallista kovempaa ääntä.

- Napauta symbolia ☹.
- Pyyhkäise näyttöä vasemmalle tai oikealle, kunnes ☹ näkyy näytön keskellä.
- Napauta symbolia ☹.
- Pyyhkäise näyttöä vasemmalle, kunnes haluamasi sumutusteho (1: vähäinen kosteus, 3: maksimaalinen kosteus) näkyy näytön keskellä.
- Vahvasta asetus napauttamalla sitä.

Symboli ☹ palaa oranssina.

- Avaa kostea laatikko.

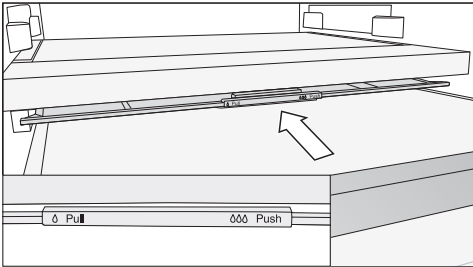

- Työnnä laatikon kansi taakse vasteesseen asti.

Kansi menee kiinni ja kosteus pysyy laatikossa ∆∆∆.

Asennon ∆ valinta – Ilmankosteutta ei lisätä

Kun valitset asennon ∆, sumuttimen ☹ tulee kytkettynä pois päältä.

- Napauta symbolia ☹.
- Pyyhkäise näyttöä vasemmalle tai oikealle, kunnes ☹ näkyy näytön keskellä.
- Napauta symbolia ☹.
- Pyyhkäise oikealle ja napauta symbolia ☹.

Symboli ☹ palaa valkoisena.

- Avaa kostea laatikko.

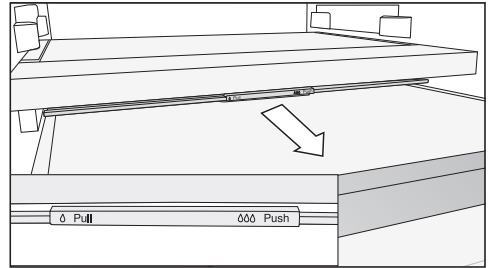

- Vedä laatikon kanta eteenpäin vasteesseen asti.

Kansi avautuu ja kosteus pääsee haihtumaan laatikosta ∆.

Jos jokin elintarvike ulottuu laatikon reunan yli, laatikon kannen asento voi muuttua ja kansi mennä kiinni, kun työnnät laatikon sisään.

Ole siksi huolellinen laittaessasi elintarvikkeita laatikkoon, ettei mikään elintarvike ota alhaaltapäin kiinni laatikon kanteen.

Elintarvikkeiden säilytys PerfectFresh Active -kylmätilassa

Sumutin (Kostutin)

Kun sumutin  on otettu käyttöön, se sumuttaa kosteassa laatikossa säilytettäviä hedelmiä ja vihanneksia noin 90 minuutin välein sekä aina, kun avaat kylmälaitteen oven. Vesihöyry tuo lisäkosteutta kosteaan laatikkoon.

Sumutin ja sen vesisäiliö sijaitsevat varsinaisen jääkaappiosan ja PerfectFresh Active -kylmätilan välisessä tilanjakolevyssä.

Varmista seuraavat asiat ennen kuin otat sumuttimen käyttöön (ks. kappale Asetusten muuttaminen):

- Vesisäiliö on puhdistettu, täynnä vettä ja napsautettu paikalleen.
- Kostean laatikon kansi on kiinni (asento .

Vesisäiliön vesi riittää noin neljäksi kuukaudeksi.

Vesisäiliö täytyy täyttää uudelleen vasta, kun sumutin ei enää tuota vesihöyryä.

 Epäsopiva neste aiheuttaa vaurioiden vaaran.

Sokeripitoiset nesteet voivat vaurioittaa sumuttimen korjauskelvottomaksi.

Täytä vesisäiliö vain kylmällä, raikkaalla juomavedellä.

 Epäpuhdas vesi aiheuttaa terveysvaaran.

Likaisen veden käyttö voi aiheuttaa myrkytyksiä.

Täytä vesisäiliö vain kylmällä, raikkaalla juomavedellä.

 Veteen muodostuvat bakteerit aiheuttavat terveysvaaran.

Jos vesi seisoo pitkään vesisäiliössä, siihen voi alkaa muodostua bakteereja, mitkä voivat aiheuttaa haittaa terveydelle.

Puhdista sumuttimen vesisäiliö ja täytä se raikkaalla juomavedellä aina, kun kylmälaite tai sen jääkaappiosa on ollut kytkettynä pois päältä pitkään (yli kaksi päivää) tai kun sumutin on ollut pois käytöstä pitkään (yli kaksi päivää).

Puhdista sumuttimen vesisäiliö ja täytä se raikkaalla juomavedellä, jos Holiday-toiminto  on ollut päällä pitkään (yli kaksi viikkoa).

Elintarvikkeiden säilytys PerfectFresh Active -kylmätilassa

Sumuttimen vesisäiliön täyttö

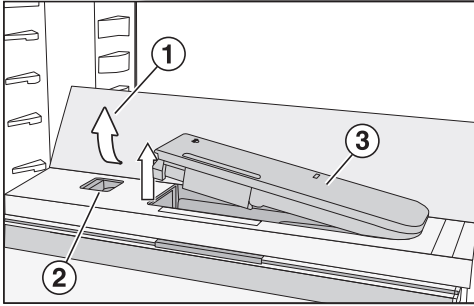

- Paina lasilevyn takakulmista ①.

Lasilevyn etureuna ponnahtaa ylös.

- Nosta lasilevyä ja käännä se taakse.

Lasilevy on nyt pystyasennossa.

- Paina liukukytkin ② vasemmalle.

Vesisäiliö ③ ponnahtaa ulos syvennyksestä.

- Ota vesisäiliö ulos ja täytä se juomavedellä merkintään asti.

- Aseta vesisäiliö takaisin paikalleen.

- Käännä lasilevy ① alas.

Kuiva lokero



Kuivan lokeron lämpötila on 0 ... 3 °C, ilmankosteutta ei ole lisätty.

Kuiva lokero soveltuu erityisen hyvin helposti pilaantuvien elintarvikkeiden säilytykseen, kuten:

- tuore kala ja äyriäiset
- kala, liha, makkarat
- ruokaisat salaattit
- maitotuotteet, kuten maito, jogurtti, juusto, kerma, rahka jne.
- kasvipööräiset tuotteet, kuten tofu, kaurajuomat, hummus, kasvislevitteet, kasvipohjaiset lihan- ja juustonkaltaiset tuotteet.
- Nämä olosuhteet soveltuvat myös kaikkien muiden elintarvikkeiden säilytykseen, kunhan ne on pakattu.

Huomaa, että runsaammin proteiinia sisältävät elintarvikkeet pilaantuvat muita nopeammin.



Toisin sanoen äyriäiset ja simpukat pilaantuvat nopeammin kuin kala, ja kala pilaantuu nopeammin kuin liha. Säilytä tällaiset elintarvikkeet hygieniasyistä **aina peitettynä tai pakattuina.**

Elintarvikkeiden säilytys PerfectFresh Active -kylmätilassa



Jollet ole tyytyväinen elintarvikkeiden säilyvyyteen (esim. jos elintarvikkeet alkavat nahistua ja veltostua jo lyhyen säilytyksen jälkeen), varmista vielä, että olet noudattanut seuraavia ohjeita:

- Laita laatikkoon vain tuoreita elintarvikkeita. Elintarvikkeen tuoreus kylmätilaan asetettaessa vaikuttaa eniten tuotteen säilyvyyteen.
- Puhdista PerfectFresh Active -kylmätila ennen kuin asetat sinne elintarvikkeita.
- Jos elintarvikkeet ovat erittäin kosteita, kuivaa niiden pintaa hieman esim. talouspaperilla ennen säilytystä.
- Älä säilytä PerfectFresh Active -laatikoissa kylmälle arkoja elintarvikkeita (ks. kappale Elintarvikkeiden säilytys jääkaapissa – Näitä tuotteita ei kannata säilyttää jääkaapissa).
- Valitse elintarvikkeen säilyttämiseen sopiva PerfectFresh Active -laatikko ja aseta laatikon kansi sopivaan asentoon (ilmankosteutta ei lisätty δ tai ilmankosteutta lisätty $\delta\delta$).
- Kostean laatikon lisätty ilmankosteus $\delta\delta$ saavutetaan yksinomaan laatikossa säilytettävien elintarvikkeiden kosteuden avulla, kun elintarvikkeita säilytetään pakkaamattomina. Mitä enemmän elintarvikkeita laatikossa on, sitä kosteampi laatikko on.
- Älä täytä laatikoita liian täyteen.
- Jos laatikkoon tiivistyy asetuksella $\delta\delta$ mielestäsi niin paljon vettä, että siitä on haittaa elintarvikkeille, toimi seuraavasti:
 - Kuivaa vesi pois pyyhkeellä.
 - Aseta laatikon pohjalle ritilä tai vastaava, jotteivät elintarvikkeet seiso vedessä.
 - Avaa laatikon kansi valitsemalla asento “ilmankosteutta ei lisätty δ ” ja kytke sumutin ☹️ pois päältä.
- Jos ilma taas ei tunnu olevan riittävän kosteaa, vaikka kansi on asennossa $\delta\delta$, pakkaa elintarvikkeet ilmatiiviisiin pakkauksiin.
- Jos sinusta vaikuttaa siltä, että PerfectFresh Active -kylmätilan lämpötila on liian korkea tai liian matala, yritä ensin säätää lämpötila sopivaksi muuttamalla jääkaapin lämpötilaa 1 ... 2 °C. Nosta lämpötilaa viimeistään siinä vaiheessa, kun PerfectFresh Active -laatikoiden pohjalle on muodostunut jääkiteitä, muuten elintarvikkeet saavat kylmävaurioita.
- Jos jääkaapin lämpötilan säätäminen ei riitä, säädä PerfectFresh Active -kylmätilan lämpötilaa (ks. kappale Oikea lämpötila).

Elintarvikkeiden säilytys ylimääräisessä jää- tai viileäkaapissa

Pakastinta  voidaan säädettävän lämpötila-alueen ansiosta käyttää myös jää- tai viileäkaappina .

Näin voit jäähdyttää ja pitää kylmänä suuria määriä elintarvikkeita tai juomia esim. juhlia varten tai kesällä, kun kylmää juomaa kuluu paljon.

Voit kytkeä ylimääräisen jää- tai viileäkaapin  päälle asetustilassa  (ks. kappale Muut asetukset – Muuttuva lämpötila-alue (Freeze&Cool)).

Säilytettävien elintarvikkeiden mukaan voit valita lämpötilaksi -2 °C ... 14 °C:

Lämpötila-alue 8 °C ... 14 °C

Tämä lämpötila-alue vastaa kellarin lämpötiloja.

- kylmälle arat, pakkaamattomat kasvikset, kuten perunat, sipulit, muna-koisot, kurkut, paprika, tomaatit, kesäkurpitsa
- kylmälle arat pakkaamattomat hedelmät, kuten ananas, avokadot, banaanit, granaattiomenat, mangot, papaijat, passionhedelmät, sitruhedelmät (esim. sitruunat, appelsiinit, mandariinit, greipit)
- kasvikset ja hedelmät, kuten tomaatit, päärynät, nektariinit, kiivit, luumut, joiden et halua kypsyvän nopeasti
- kylmälle arka viini
- virvoitusjuomat, kuten kivennäisvedet, limonadit, juomasekoitukset, hedelmämehut
- säilykkeet
- kovat juustot (parmesaani)

- voi, jonka haluat pysyvän hyvin levittyvänä

Lämpötila-alue 3 °C ... 9 °C

Tämä lämpötila-alue vastaa jääkaapin lämpötiloja.

Noudata kappaleen Elintarvikkeiden säilytys jääkaapissa ohjeita.

Lämpötila-alue -2 °C ... 3 °C

Olosuhteet vastaavat kuivan laatikon olosuhteita (ks. kappale Elintarvikkeiden säilytys Perfect-Active-kylmätilassa – Kuiva laatikko).

Ne soveltuvat erityisen hyvin helposti pilaantuvien elintarvikkeiden säilytykseen.

-2 °C ... 0 °C

- tuore kala ja äyriäiset

0 °C ... 3 °C

- liha, linnut, makkarat
- maitotuotteet, kuten jogurtti, juusto, kerma, rahka jne.
- tuorejuustot ja raakamaitotuotteet
- kasvipiperäiset tuotteet, kuten tofu, kaurajuomat, hummus, falafelit, kasvislevitteet jne.
- kasvipiperäiset lihan ja juuston kaltaiset tuotteet
- munaa tai kermaa sisältävät ruoat
- tuoretaikina, kakkutaikina, pizzataikina
- ruokaisat salaattit, valmisruoat

Elintarvikkeiden säilytys ylimääräisessä jää- tai viileä- kaapissa

- Nämä olosuhteet soveltuvat myös kaikkien muiden elintarvikkeiden säilytykseen, kunhan ne on pakattu.

Pakastaminen ja pakasteiden säilyttäminen

Mitä tapahtuu tuoreiden elintarvikkeiden pakastuksessa?



Pilaantuneiden elintarvikkeiden nauttiminen aiheuttaa terveysturvallisuuden. Jos pakastimen lämpötila on pitkään yli -18 °C , pakasteet voivat alkaa sulaa. Näin pakasteiden säilyvyysaika lyhenee.

Tarkasta pakasteiden kunto. Jos pakasteet ovat päässeet sulamaan, käytä ne mahdollisimman nopeasti tai, jos haluat pakastaa ne uudelleen, kypsennä ne ensin.

Tuoreiden elintarvikkeiden tulee jäätymä läpikotaisin mahdollisimman nopeasti, jotta niiden ravintoarvo, ulkonäkö ja maaku säilyisivät mahdollisimman hyvinä.

Jos elintarvike on jäänyt nopeasti, solurakenteella on ollut vähemmän aikaa rikkoutua ja päästää solunestettä solujen väliin. Tällöin solut kutistuvat huomattavasti vähemmän. Sulamisen aikana solujen väliseen tilaan joutunut vähäinen nestemäärä pystyy imeytymään takaisin soluihin. Näin tuotteesta ei irtoa kovin paljoa nestettä ja tuote säilyttää rakenteensa sulatettaessa.

Enimmäispakastuskyky

Jotta elintarvikkeet jäätymä läpikotaisin mahdollisimman nopeasti, kylmälaitteen enimmäispakastuskykyä ei saa ylittää. Vuorokautinen enimmäispakastuskyky on ilmoitettu laitteen arvokilvessä "Pakastuskyky ... kg/24 h".

Valmiiden pakasteiden säilyttäminen

Kun haluat säilyttää kaupasta ostamiasi pakasteita, tarkista jo tuotetta ostaessasi:

- pakkauksen kunto
- tuotteen viimeinen käyttöpäivämäärä
- kaupan pakastealtaan lämpötila (-18 °C tai kylmempi)
- Kuljeta pakasteet kotiin mieluiten kylmälaukussa ja siirrä ne kotona välittömästi kylmälaitteeseen.

Pakastaminen ja pakasteiden säilyttäminen

Kun pakastat elintarvikkeet itse

Ennen pakastamista

- Jos pakastat kerralla enemmän kuin 2 kg elintarvikkeita, kytke SuperFrost-pakastustoiminto ❄️ päälle 6 tuntia ennen kuin laitat elintarvikkeet pakastimeen.
- Jos pakastat kerralla vielä enemmän elintarvikkeita, kytke SuperFrost-pakastustoiminto ❄️ päälle 24 tuntia ennen kuin laitat elintarvikkeet pakastimeen.

Näin aiemmin pakastetut pakasteet kylmenevät mahdollisimman kylmiksi.

- Pakasta ainoastaan tuoreita ja ensiluokkaisia elintarvikkeita!

Kaikki elintarvikkeet eivät sovellu pakastettaviksi. Tällaisia ovat esim. vihannekset, jotka yleensä tarjoillaan raakoina, kuten erilaiset lehtisalaatit ja retiisit.

Vinkki: Jotta vihannesten ja hedelmien väri, maku ja C-vitamiinipitoisuus pysyvät mahdollisimman hyvänä, ryöppää ne ennen pakastamista. Pidä niitä pieninä annoksina kiehuvässä vedessä 2–3 minuutin ajan. Jäähdytä ne sen jälkeen nopeasti kylmässä vedessä. Valuta.

Pakasteiden pakkaaminen

- Pakkaa tuotteet sopiviin annoskokoihin.

Vinkki: Käytä sopivia pakkausmateriaaleja (esim. pakasterasioita), niin pakasteisiin ei muodostu jääpoltetta.

- Painele pakkauksista ilma pois mahdollisimman tarkkaan ja sulje ne tiiviisti.
- Merkitse pakkaukseen sen sisältö ja pakastuspäivä.

Asettaminen pakastimeen

⚠️ Liikatäyttö aiheuttaa vaurioiden vaaran.

Pakastuslaatikot/Lasilevy voivat vaurioitua, jos niihin tulee liikaa painoa.

Noudata enimmäistäyttömääriä:

- Pakastuslaatikko = 12 kg
- Lasilevy = 35 kg

Huolehdi siitä, etteivät uudet pakastettavat elintarvikkeet joudu kosketuksiin jo jäätyneiden pakasteiden kanssa.

- Varmista, että pakkaukset ovat kuivia, jotta ne eivät jäädy kiinni toisiinsa tai laitteeseen.

Jotta elintarvikkeet jäätyisivät läpikotaisin mahdollisimman nopeasti, seuraavia pakkaukkoja ei saa ylittää:

- Vihannokset, marjat ja hedelmät enint. 1 kg
- Liha, enint. 2,5 kg

– Kun pakastat pieniä määriä

Pakasta elintarvikkeet ylimmissä pakastuslaatikoissa.

Pakastaminen ja pakasteiden säilyttäminen

- Levitä pakastettavat tuotteet tasaisesti **ylimpien** pakastuslaatikoiden pohjalle, jotta tuotteet jäätyisivät mahdollisimman nopeasti.

– VarioRoom: kun pakatat kerralla enimmäismäärän (ks. arvokilpi)

Ilmankierron estyminen heikentää laitteen jäähdystystehoa ja lisää sähkökulutusta.

Katso, ettet aseta tuotteita pakastimeen niin, että ne peittävät ilman-kiertoaukot.

Vinkki: Voit poistaa laatikot myös saadaksesi pakastimeen lisätilaa. Jos haluat säilyttää pakastimessa kookkaita tuotteita, esim. kokonaista joulukinkkua, voit irrottaa pakastuslaatikoiden välissä olevan lasilevyn.

- Ota ylimmät pakastuslaatikot pois pakastimesta.
- Levitä pakastettavat tuotteet tasaisesti ylimpien lasilevyjen päälle, jotta tuotteet jäätyisivät mahdollisimman nopeasti.

Kun tuotteet ovat pakastuneet:

- Kytke SuperFrost-pakastustoiminto ❄️ pois päältä.
- Aseta pakastetut elintarvikkeet pakastuslaatikoihin ja pakastuslaatikot takaisin pakastimeen.

Pakasteiden säilyvyysaika

Elintarvike-ryhmä	Säilyvyys (kuukautta)
Jäätelö	2–6
Leipä, leivonnaiset	2–6
Juusto	2–4
Kala, rasvainen	1–2
Kala, vähärasvainen	1–5
Makkara, kinkku	1–3
Riista, possu	1–12
Linnut, naudanliha	2–10
Kasvikset, marjat, hedelmät	6–18
Yrtit	6–10

Ilmoitetut säilyvyysajat ovat ohjearvoja.

Kaupasta ostettavien pakasteiden säilyvyysaika: ks. pakkauksen parasta ennen -päiväys.

Pakastimen tasainen 18 °C lämpötila ja hyvä hygienia elintarvikkeiden käsittelyssä mahdollistavat elintarvikkeiden mahdollisimman pitkän säilytysajan, mikä vähentää ruoan menemistä hukkaan.

Juomien pikajäähdytys

Kun halut jäähdyttää juomia nopeasti jääkaapissa, kytke pikajäähdytys ❄️ päälle.

Jos haluat jäähdyttää suuria määriä juomia kerralla tai jos haluat jäähdyttää juomia nopeasti myös pakastimessa, valitse asetustilassa ⚙️ Party-toiminto 🍷.

Jos pikajäähdytät juomapulloja pakastimessa, muista ottaa ne pois **viimeistään tunnin kuluttua**, etteivät ne jäädy. Pullot voivat haljeta, jos ne ehtivät jäätyä.

Jääpalojen valmistus

Varmista, että seuraavat edellytykset täyttyvät, ennen kuin kytket jääpalakoneen päälle:

- Jääpalakone on puhdistettu.
- Kylmälaite on kytketty päälle.
- Jääpalalokerossa on siirrettävä väliseinä. Voit muokata lokeron kokoa sen mukaan, kuinka paljon jääpaloja haluat.
- Lokeron jääpalakoneen alapuolisen osan on oltava tyhjä.
- Laite valmistaa jääpaloja vain, kun jääpalalokero on suljettu kunnolla.

 Veteen muodostuvat bakteerit aiheuttavat terveysvaaran.

Jos vesi seisoo vesiputkessa tai tulo-vesiletkussa pitkään, siihen voi alkaa muodostua bakteereja, mitkä voivat aiheuttaa haittaa terveydelle.

Kun otat jääpalakoneen käyttöön ensimmäistä kertaa, heitä pois ensimmäiset kolme astiallista jääpaloja, sillä vesi, josta ne on valmistettu, on huuhdellut laitteen putkistot.

Toimi näin myös silloin, kun jääpalakone on ollut pitkään (yli viisi päivää) pois päältä.

Ensimmäisellä käyttökerralla ensimmäisten jääpalojen valmistuminen saattaa kestää jopa 24 tuntia.



Kun jatkossa kytket jääpalakoneen pois päältä ja takaisin päälle, jääpalojen valmistus kestää enintään 6 tuntia.

Valmista jääpalakoneessa vain kotitalouksissa tarvittavia määriä jääpaloja.

Jääpalakone valmistaa n. 1,2 kg jääpaloja 24 tunnissa.

Jääpalojen valmistumisnopeus vaihtelee pakastimen lämpötilan mukaan: **mitä alhaisempi pakastimen lämpötila on, sitä nopeammin jääpaloja valmistuu.**

Jääpalakoneen kytkeminen päälle/pois päältä

- Napauta symbolia .
- Pyyhkäise näyttöä vasemmalle tai oikealle, kunnes  näkyy näytön keskellä.
- Napauta symbolia .

Kun jääpalakone on kytkettynä päälle, symboli  palaa oranssina.

Jääpalakone täyttyy vedellä heti, kun pakastin on jäähtynyt.

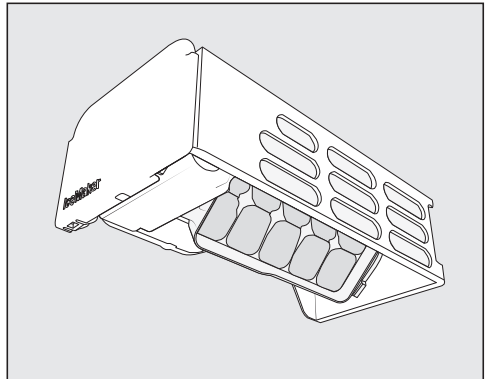

Kun vesi on jäähtynyt, jääpalat putoavat jäähdytysastiasista automaattisesti jääpalalokeroon. Tätä jäähdytysastiaa ei voi ottaa pois kylmälaitteesta.

Jääpalojen tuotanto keskeytyy automaattisesti, kun jääpalalokero tulee täyteen. Lokero ei täyty aivan täyteen.

Vinkki: Tyhjennä jääpalalokero säännöllisesti, viimeistään silloin, kun et ole ottanut jääpaloja yli viikkoon. Näin sinulla on aina tuoreita jääpaloja, eivätkä jääpalat pääse jäätymään kiinni toisiinsa.

Kun et halua valmistaa jääpaloja, voit kytkeä jääpalakoneen pois päältä pakastimen toiminnasta riippumatta.

Kun jääpalakone ei ole käytössä, voit täyttää jääpalalokeron pakasteilla enintään 10 cm korkeudelle.

Sulatus

Jääkaappi ja PerfectFresh Active -kylmätila

Jääkaappi ja PerfectFresh Active -kylmätila sulavat automaattisesti.

Sulamisvesi valuu kouruun ja siitä poistokourun kautta kylmälaitteen takana olevaan haihdutusastiaan. Sulamisvesi haihtuu itsestään kompressorin tuottaman lämmön vaikutuksesta.

Pidä sulamisveden poistokouru ja sulamisveden poistoaukko aina puhtaina. Sulamisveden on päästävä valumaan esteettä haihdutusastiaan.

Pakastin

Pakastimessa on NoFrost-sulatus, jonka ansiosta pakastin sulattaa itsensä automaattisesti, eikä pakastimen sisälle kerry jäätä.

Pakastimeen kertyvä kosteus tiivistyy pakastimen höyrystimiin, joista pakastin sulattaa ja haihduttaa tiivistyneen kosteuden säännöllisesti.

Automaattisen sulatuksen ansiosta pakastimen sisälle ei kerry koskaan jäätä. Pakasteiden lämpötilaan tällä sulatusmenetelmällä ei ole vaikutusta.

Älä koskaan irrota kylmälaitteen sisällä olevaa arvokilpeä. Arvokilpeä tarvitaan mahdollista huoltoa varten.

Varo, ettei laitteen elektronisiin osiin tai valaisimeen pääse vettä.

 Kosteus aiheuttaa vaurioiden vaaran.

Höyrypuhdistimen höyry voi vahingoittaa laitteen muovisia osia ja elektroniikkaa.

Älä käytä kylmälaitteen puhdistukseen höyrypuhdistimia.

Älä päästä puhdistusvettä sulamisvesiaukkoon.

Tietoa puhdistusaineista

Käytä kylmälaitteen sisätilan puhdistukseen vain elintarvikkeille haitattomia puhdistus- ja hoitoaineita.

Välttyäksesi pintojen vahingoittumiselta **älä käytä puhdistuksessa**

- sooda-, ammoniakki-, happo- tai kloridipitoisia puhdistusaineita
- kalkkia irrottavia puhdistusaineita
- hankaavia puhdistusaineita, esim. hankausjauhetta, nestemäistä hankausainetta, puhdistuskiviä
- liuotinaineita sisältäviä puhdistusaineita
- ruostumattoman teräksen puhdistusaineita
- astianpesukoneen pesuaineita
- uuninpuhdistusaineita
- lasinpuhdistusaineita
- hankaavia kovia sieniä tai harjoja, esim. kattiloiden puhdistukseen tarkoitettuja sieniä
- ihmesiäniä (taikasieniä)
- teräviä metallikaapimia





Suosittelomme puhdistusta puhtaalla sieniliinalla, haalealla vedellä ja tilkalla käsiastianpesuainetta.

Puhdistus ja hoito

Kylmälaitteen valmistelu puhdistusta varten

Pelkän jääkaapin puhdistus:

Kytke puhdistustila  päälle. Jääkaappi ja kylmäkoneisto kytkeytyvät pois päältä, mutta sisävalo palaa.

- Napauta symbolia .
- Pyyhkäise näyttöä vasemmalle tai oikealle, kunnes  näkyy näytön keskellä.
- Napauta symbolia .
- Poistu asetustilasta napauttamalla .

Päälle kytketty puhdistustila  näkyy aloitusnäytössä.

- Ota kaikki elintarvikkeet pois jääkaapista ja siirrä viileään paikkaan.
- Irrota kaikki irti lähtevät osat puhdistusta varten (ks. kohta Varusteiden irrotus, purkaminen osiin ja puhdistus).

Pakastimen / koko kylmälaitteen puhdistus:

- Kytke kylmälaite pois päältä.

Näyttöön tulee  ja kompressorin kytkeytyminen pois päältä.

- Ota kaikki elintarvikkeet pois pakastimesta/kylmälaitteesta ja siirrä viileään paikkaan.
- Irrota kaikki irti lähtevät osat puhdistusta varten (ks. kohta Varusteiden irrotus, purkaminen osiin ja puhdistus).

Sisätilan puhdistus

Puhdista kylmälaite säännöllisesti, mutta vähintään kerran kuussa.

Jos likaantumat pinttyvät kiinni, niiden poistaminen saattaa olla vaikeaa tai jopa mahdotonta.

Pinnat voivat värjäytyä tai muuttua. Poista kaikki likaantumat mahdollisimman pian.

- Puhdista **laitteen sisätila** puhtaalla sieniliinalla ja lämpimällä vedellä, johon olet lisännyt hieman astianpesuainetta.
- Huuhtelevat pinnat huolellisesti puhtaalla vedellä ja kuivaa lopuksi pinnat kuivalla liinalla.
- Puhdista sulamisvesikouru ja poistoaukko säännöllisesti, jotta sulamisvesi pääsee esteettä valumaan haihdutusastiaan. Voit puhdistaa poistoaukon esim. vanupuikon tms. avulla.
- Jätä kylmälaite auki hetkeksi, jotta se ehtisi tuulettua eikä sisään muodostuisi hajua.

Varusteiden puhdistus käsin vai astianpesukoneessa

Pese nämä osat **aina** käsin:

- teräskehukset ja -listat
- säädettävä ovihylly
- kääntyväpohjaisen hyllyn (FlexiTray) muoviosat
- hyllytaso, jossa on painatus
- tilanjakolevy ja pulloteline
- kaikki laatikot, lokerot ja niiden kannet (vaihtelevat malleittain)
- säädettävä pullohylly (erikseen ostettava lisävaruste)
- lokeron sisäosa

Seuraavat osat **voit pestä astianpesukoneessa**:

 Liian korkea pesulämpötila aiheuttaa vaurioiden vaaran. Kylmälaitteen osat voivat mennä pilalle, esim. vääntyä, jos peset niitä astianpesukoneessa yli 55 °C:n lämpötiloissa. Käytä konepesun kestävien osien pesuun vain pesuohjelmia, joiden lämpötila on enintään 55 °C.

Muoviosat voivat värjäytyä astianpesukoneessa joutuessaan kosketuksiin luonnostaan värjäävien aineiden, esim. porkkanan, ketsupin tai paprikan kanssa. Värjäytymät eivät kuitenkaan vaikuta osien käyttöominaisuuksiin.

- pullonpidike, munalokerikko
- ovihyllyt ja oven pullohyllyt (ilman teräskehyskiä)

Puhdistus ja hoito

- Säädettävän ovihyllyn kiskot
- hyllytasot (ilman listoja, ei kuitenkaan hylly, jossa on painatus)
- lasihyllyt (ilman listoja)
- jääpalalokeron väliseinä
- sumuttimen vesisäiliön molemmat osat
- leivinpellin sovittimet
- aktiivihillisuodattimien pidike (erikseen ostettava lisävaruste)

Varusteiden irrotus ja purkamisen osiin puhdistusta varten

Säädettävän ovihyllyn irrotus

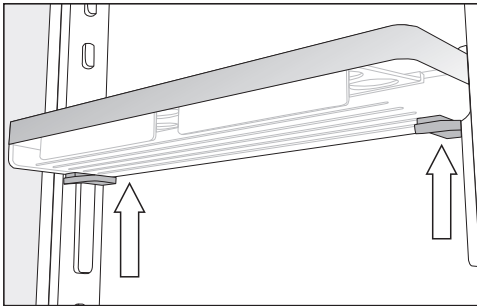

- Tartu ovihyllyyn kaksin käsin, paina hyllyn alapuolella molemmilla puolilla olevia harmaita painikkeita ja siirrä hyllyä ylöspäin niin, että saat sen irti kiskoilta.
- Irrota kisko.
- Aseta kisko puhdistuksen jälkeen haluamallesi korkeudelle ja asenna toinen kisko samalle korkeudelle vastakkaiselle puolelle.
- Paina ovihylly ylhäältäpäin kiskoihin.

Ovihyllyjen/pullohyllyn purkaminen osiin

Irrota pullo- ja ovihyllyjen teräskehukset ennen kuin peset hyllyt astianpesukoneessa.

Irrota teräskehukset seuraavasti:

- Aseta hylly työtasolle.

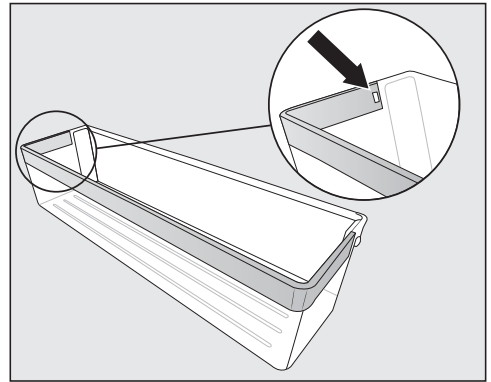

- Paina lukitsin pois kolosta. Koko teräskehys irtaoo.
- Kiinnitä teräskehys puhdistuksen jälkeen takaisin päinvastaisessa järjestyksessä.

Hyllytasojen / valaistujen hyllytasojen purkaminen osiin

⚠ Vääränlainen puhdistus aiheuttaa vaurioiden vaaran.

LED-valaistusta teräslista vaurioituu, jos upotat sen veteen puhdistusta varten.

Puhdista LED-valaistusta teräslista pyyhkimällä kostealla liinalla.

Irrota teräslistat tai LED-valaistut teräslistat hyllytasosta ennen hyllyjen pesemistä.

- Aseta hyllytaso yläpuoli alaspäin työtasolle pehmeälle alustalle (esim. keittiöpyyhkeen päälle).

⚠ Vääränlainen käsittely aiheuttaa vaurioiden vaaran.

Koskettimet (pienet metallinastat) voivat vahingoittua, kun vedät LED-valaistusta teräslistaa irti hyllytasosta.

LED-valaistus saa virtaa näiden vasemmassa etukulmassa sijaitsevien koskettimien kautta. Irrota teräslista aina ensiksi siltä puolelta, jossa ei ole LED-valojen koskettimia.

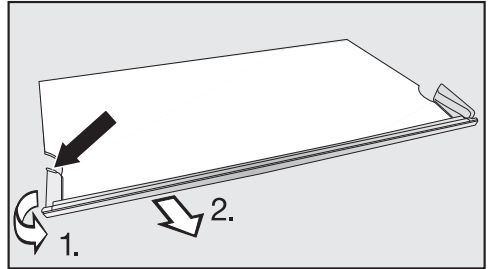

- Tartu teräslistan vasemmassa reunassa olevaan muoviolokkeeseen sen takimmaisesta kohdasta.
1. Vedä muovioloke irti hyllytasosta ja
 2. vedä samalla lista irti. Myös vastakkainen puoli irtoaa.
- Kiinnitä teräslista takaisin paikoilleen hyllytasoon puhdistuksen jälkeen päinvastaisessa järjestyksessä.

Puhdistus ja hoito

Kääntyvöpohjaisen hyllyn (FlexiTray) purkaminen osiin

⚠ Loukkaantumisvaara lasipohjan pudotessa.

Kun irrotat hyllyä, kääntyvä pohja voi kiertyä ulos, jolloin lasipohja voi pudota ja mennä rikki.

Pidä kiinni kääntyvästä pohjasta, kun irrotat hyllyä.

- Aseta kääntyvöpohjainen hylly työtasolle pehmeälle alustalle (esim. keittiöpyyhkeen päälle).

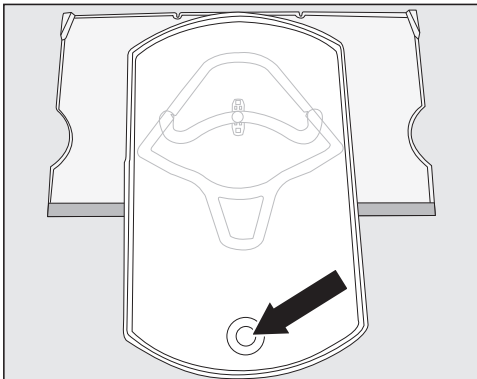

- Kierrä kääntyvä pohja eteen. Aseta sormesi alakautta aukkoon, nosta lasipohjaa ja ota se pois paikaltaan.
- Kierrä kääntyvä pohja takaisin alkiasentoon hyllyn päälle.

Kääntyvän pohjan voi irrottaa hyllystä vain, kun se on käännettynä alkiasentoon. Tapin täytyy olla ohjainuran pyöreässä päässä ①.

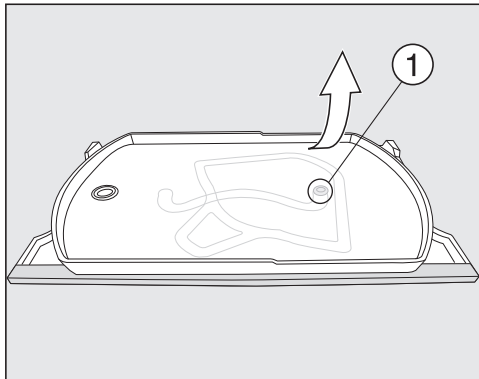

- Pidä kiinni hyllystä, tartu pyörivään pohjaan sen oikeasta yläkulmasta ja vedä se voimakkaasti irti hyllystä.

Kääntyvän pohjan tappi irtoaa ohjainuran pyöreästä päästä ①.

Nyt saat kaikki osat erilleen ja voit puhdistaa ne.

Muovisen hyllyn alla on lasilevy, joka pysyy paikallaan hyllyn ulkoreunoissa olevien lukitsimien ② avulla.

Voit irrottaa lasilevyn puhdistusta varten seuraavasti:

- Käännä nyt hylly niin, että teräskehys tulee taakse ja hyllyn etureuna tulee vähän työtason etureunan yli.

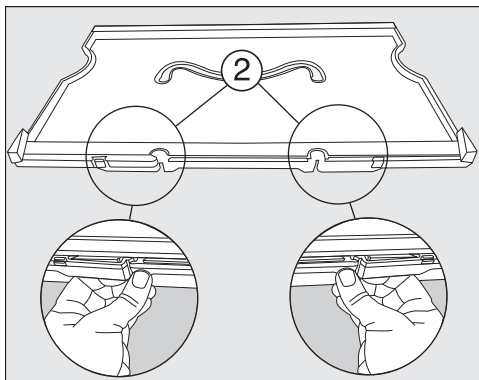

- Vapauta lukitsimet ② ja nosta hyllyä.

Lasilevy irtaana. Nyt voit puhdistaa molemmat osat.

Kääntyväpohjaisen hyllyn (FlexiTray) kokoaminen

- Aseta muovinen hylly työtasolle syvennys ylöspäin, teräslista eteenpäin.

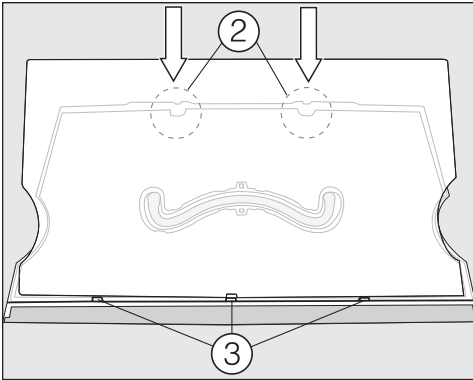

- Aseta sitten lasilevy uriin ③ ja nap-sauta lukitsimet ② kiinni.
- Käännä nyt hylly ylösalaisin niin, että muovipinta tulee ylöspäin.

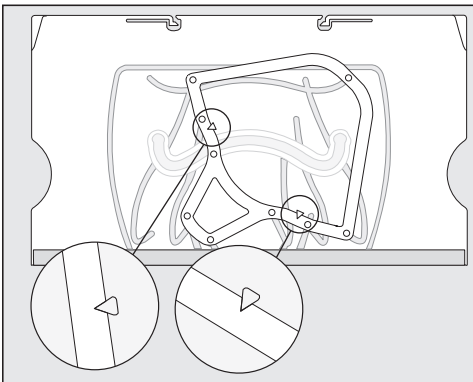

- Aseta ohjainurakehys hyllyn päälle niin, että hyllyn nuolien kärjet tulevat kehyksen vastaaviin koloihin.

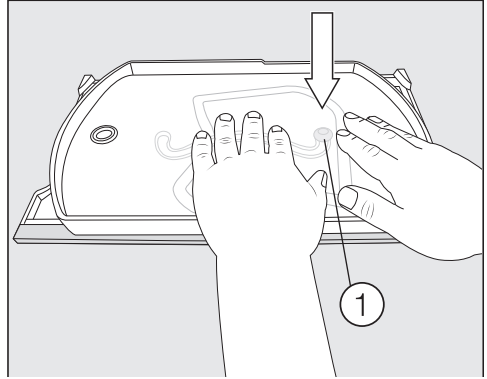

- Ota kääntyvä pohja käteesi niin, että tappi osoittaa alaspäin, ja paina tappi voimakkaasti ohjainuran pyöreään päähän ①.
- Aseta lasilevy pyörivän pohjan päälle.

Puhdistus ja hoito

Jääkaapin laatikoiden irrotus

- Vedä laatikkoa ulospäin vasteeseen saakka.

Laatikko on takareunasta kiinni pysäyttämässä. Se on vapautettava pysäyttimistä ennen kuin sen saa pois.

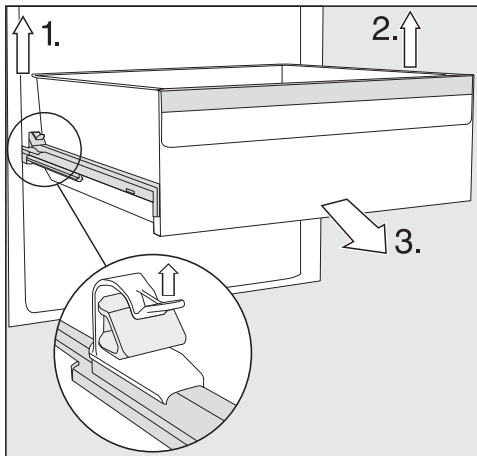

- 1. Nosta vasemmanpuoleista pysäyttintä ja vedä laatikkoa samalla eteenpäin, niin se irtoaa pysäyttimestä.
- 2. Irrota laatikon toinen sivu pysäyttimestä samalla tavalla.

Laatikko ei ole enää kiinni pysäyttimissä.

- 3. Nyt voit ottaa sen pois vetämällä sitä voimakkaasti eteenpäin.

Työnnä teleskooppikiskot lopuksi takaisin sisään, niin vältät kiskojen vahingoittumisen.

⚠ Vääränlainen puhdistus aiheuttaa vaurioiden vaaran.

Teleskooppikiskot on käsitelty erikoisrasvalla, joka voi irrota pesussa, mikä vahingoittaisi teleskooppikiskoja.

Puhdista teleskooppikiskot kostealla liinalla.

Laatikoiden asettaminen paikoilleen

- Aseta laatikko kokonaan sisäännyönnettyjen kiskojen päälle.
- Työnnä laatikkoa voimakkaasti sisäänpäin, kunnes se napsahtaa kuuluvasti paikalleen.

Sumuttimen vesisäiliön irrotus ja purkamisen osiin

⚠ Veteen muodostuvat bakteerit aiheuttavat terveysvaaran.

Jos vesi seisoa pitkään vesisäiliössä, siihen voi alkaa muodostua bakteereja, mitkä voivat aiheuttaa haittaa terveydelle.

Puhdista sumuttimen vesisäiliö ja täytä se raikkaalla juomavedellä aina, kun kylmälaite tai sen jääkaappiosa on ollut kytkettynä pois päältä pitkään (yli kaksi päivää) tai kun sumuttin on ollut pois käytöstä pitkään (yli kaksi päivää).

Puhdista sumuttimen vesisäiliö ja täytä se raikkaalla juomavedellä, jos Holiday-toiminto  on ollut päällä pitkään (yli kaksi viikkoa).

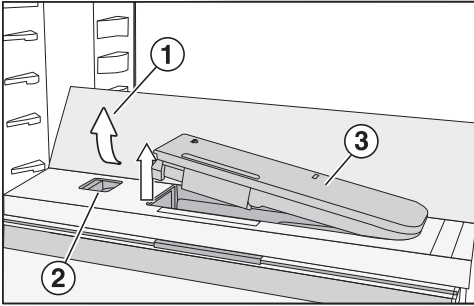

- Paina lasilevyn takakulmista ①. Lasilevyn etureuna ponnahtaa ylös.
- Nosta lasilevyä ja käännä se taakse. Lasilevy on nyt pystyasennossa.
- Paina liukukytkin ② vasemmalle. Vesisäiliö ③ ponnahtaa ulos syvennyksestään.
- Ota vesisäiliö ulos laitteesta.

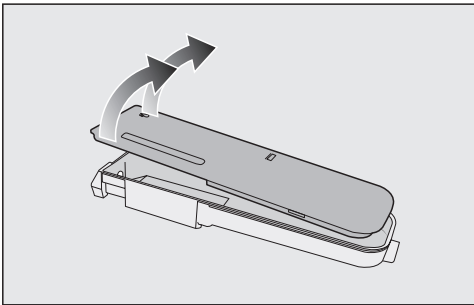

- Irrota vesisäiliön osat toisistaan ja pese ne käsin tai astianpesukoneessa.
- Aseta vesisäiliö takaisin paikalleen.
- Käännä lasilevy ① alas.

Tilanjakolevyn ja pullotelineen irrotus

- Nosta tilanjakolevyn etumainen ja takimmainen lasilevy ulos laitteesta.

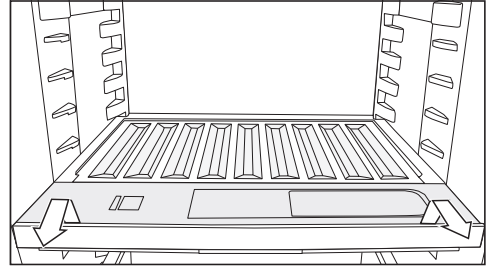

- Nosta pullotelinettä etureunasta ja vedä se ulos.
- Aseta pulloteline puhdistuksen jälkeen takaisin paikalleen työntämällä se vasteseeseen asti ja painamalla alas.
- Nosta lasilevyt takaisin paikoilleen tilanjakolevyn päälle.

Lokeron kannen irrotus

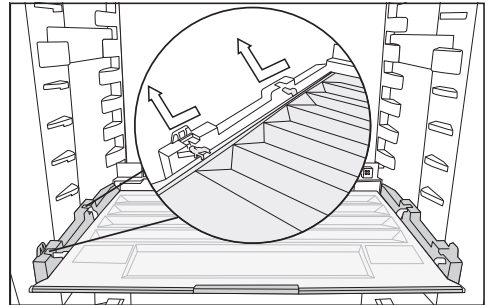

- Nosta kantta etureunasta ja vedä se ulos.
- Työnnä kansi puhdistuksen jälkeen takaisin paikalleen.

Puhdistus ja hoito

Pakastuslaatikoiden ja pakastimen lasilevyjen irrotus

Teleskooppikiskoilla varustetun laatikon irrotus

- Vedä laatikkoa ulospäin vasteeseen saakka.
- Tartu laatikkoon takaa molemmilta sivuilta ja irrota se nostamalla sitä ensin ylöspäin ja sitten ulospäin.

Työnnä teleskooppikiskot lopuksi takaisin sisään, niin vältät kiskojen vahingoittumisen.

Laatikon asettaminen paikalleen

- Aseta laatikko kokonaan sisääntyönnettyjen kiskojen päälle.
- Työnnä laatikkoa kylmälaitteen sisään, kunnes se napsahtaa kuuluvasti paikalleen.

Alimman pakastuslaatikon irrotus

- Vedä laatikko ulos ja nosta se pois paikaltaan.

Lasilevyn irrotus

- Vedä lasilevy ja teleskooppikiskot ulos.

Teleskooppikiskojen irrotus lasilevystä

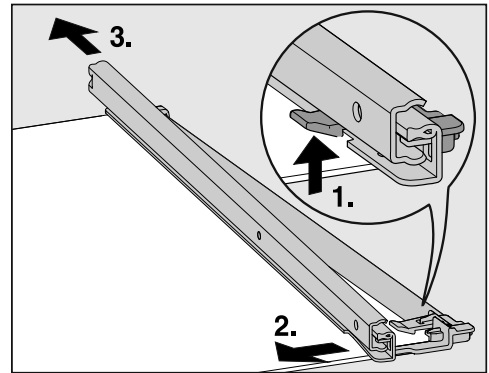

- Irrota teleskooppikiskot:
 1. Paina lukituskielekkettä ylöspäin.
 2. Työnnä teleskooppikiskoja sivulle.
 3. Työnnä ne sitten taaksepäin irti.
- Vedä lasilevyn etu- ja takareunan suojalistat irti.

- Kiinnitä listat puhdistuksen jälkeen takaisin lasilevyyn.

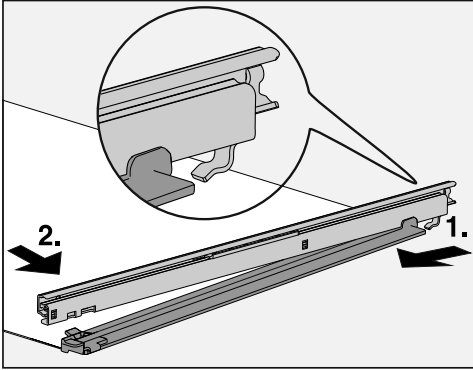

- Kiinnitä teleskooppikiskot lasilevyyn:
 1. Ripusta teleskooppikisko paikoilleen ensin takaa.
 2. Napsauta sitten edessä oleva lukituskieleke kiinni.

Aktiivihiilisuodattimen vaihto (erikseen ostettava lisävaruste)

Vaihda pidikkeessä olevat aktiivihiilisuodattimet noin puolen vuoden välein.

Aloitussnäytön symboli  muistuttaa sinua, kun aktiivihiilisuodatin pitää vaihtaa.

Aktiivihiilisuodattimia KKF-RF voit tilata Mielen asiakaspalvelusta, alan liikkeistä tai Mielen verkkokaupasta.

- Irrota aktiivihiilisuodattimien pidike hyllytasosta ylöspäin vetämällä.

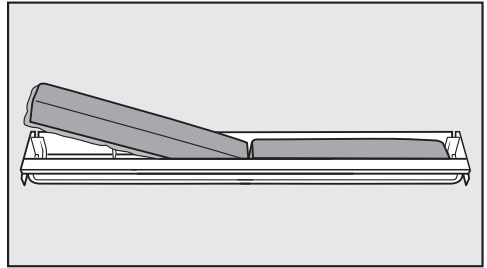

- Irrota molemmat vanhat suodattimet ja aseta uudet suodattimet pidikkeeseen muovinen reunalista alaspäin.

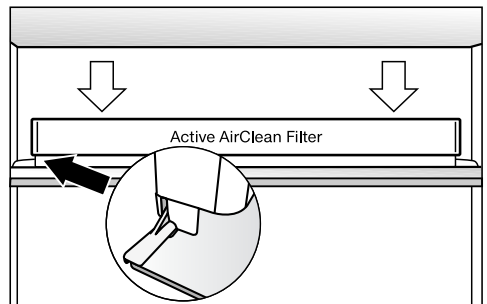

- Kiinnitä pidike haluamasi hyllyn taka-reunan suojalistan keskiosaan painamalla sitä listaan, kunnes se napsahtaa paikalleen.

Puhdistus ja hoito

- Vahvista suodattimien vaihto kosketamalla symbolia 🌐.

Aktiivihiihsuodattimen vaihdon osoitin häviää näyttöruudusta ja aikalaskuri nollautuu.

Symboli 🌐 sammuu aloitusnäytöstä.

Jääpalojen jäädytysastian puhdistus

Jääpalojen jäädytysastiaa **ei voi** irrottaa, vaan se on käännettävä puhdistusasentoon, jossa sen voi puhdistaa.

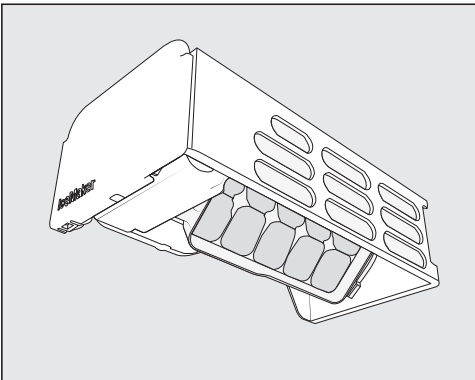

Puhdista jääpalojen jäädytysastia:

- Ennen kuin otat jääpalakoneen pois käytöstä pitemmäksi aikaa.
- Poista jää- ja vesijäämät säännöllisesti.

Jääpalojen jäädytysastian puhdistusasennon valinta Ⓞ

Varmista, että seuraavat edellytykset täyttyvät, ennen kuin asetat jääpalojen jäädytysastian puhdistusasentoon:

- Jääpalakone on kytketty päälle.
- Jääpalalokero on tyhjä ja kokonaan sisällä kylmälaitteessa.

- Napauta symbolia ⚙️.

- Pyyhkäise näyttöä vasemmalle tai oikealle, kunnes Ⓞ näkyy näytön keskellä.

- Napauta symbolia Ⓞ.

Jääpalakoneen jäädytysastian kääntäminen puhdistusasentoon kestää jonkin aikaa.

Kun jääpalojen jäädytysastian kääntöliike on täysin pysähtynyt, näyttöön tulee ✓.

- Poistu asetustilasta napauttamalla ↵.

- Ota jääpalalokero ulos pakastimesta.

- Puhdista jääpalalokero ja jäädytysastia haalealla vedellä, johon olet lisännyt vähän käsiastianpesuainetta. Pyyhi pinnat huolellisesti puhtaalla vedellä ja kuivaa lopuksi kuivalla liinalla.

- Aseta jääpalalokero takaisin paikalleen.

- Napauta puhdistuksen jälkeen ilmoitusnäyttöä ✓.

Jääpalojen jäädytysastia siirtyy nyt kuu- luvasti takaisin alkuasentoon.

Ovitiivisteiden puhdistus

 Vääränlainen puhdistus aiheuttaa vaurioiden vaaran.

Öljyt ja rasvat voivat haurastuttaa oven tiivistettä.

Älä siksi öljyä tai rasvaa tiivisteitä.



- Puhdista ovitiivisteet säännöllisesti pelkällä vedellä ja kuivaa ne aina lopuksi pehmeällä liinalla.

Tulo- ja poistoilma-aukkojen puhdistus

Pölyn kerääntyminen lisää energiankulutusta.

- Puhdista laitteen tulo- ja poistoilma-aukot säännöllisesti harjalla tai pölynimurin pölysuuttimella (esim. Miele pölynimurin pölyharjalla).



Puhdistuksen jälkeen

- Aseta kaikki osat takaisin kylmälaitteeseen.
- Kytke kylmälaitte tarvittaessa takaisin päälle.
- Jos olit aktivoinut jääkaapin puhdistustilan :
Napauta aloitusnäytön symbolia .

- Napauta uudelleen symbolia .

Kun puhdistustila on kytketty pois päältä, symboli  palaa valkoisena.

Jääkaappi alkaa jälkeen jäähtyä.

- Kytke SuperFrost-pakastustoiminto  päälle joksikin aikaa, niin pakastin jäähtyy nopeammin.
- Kytke pikajäähdytystoiminto  päälle joksikin aikaa, niin jääkaappi jäähtyy nopeammin.
- Aseta elintarvikkeet takaisin jääkaappiin.
- Kun pakastin on kylmennyt tarpeeksi, laita pakasteet takaisin pakastuslaatikoihin ja aseta pakastuslaatikot pakastimeen.
- Kytke SuperFrost-pakastustoiminto  pois päältä heti, kun pakastin on jäähtynyt vähintään -18 °C:seen.
- Sulje laitteen ovet.

Vianetsintä

Useimmat päivittäisessä käytössä syntyvät häiriöt ja ongelmat voit poistaa itse. Monissa tapauksissa säästät sekä aikaa että rahaa, kun sinun ei tarvitse kutsua huoltoliikettä paikalle.

Osoitteesta www.miele.com/service löydät tietoa siitä, miten poistat häiriöitä itse.

Seuraavien taulukoiden tarkoituksena on auttaa sinua löytämään häiriön tai vian mahdollinen syy.

Vältä kylmälaitteen ovien avaamista ennen häiriön korjausta, niin tuotteet pysyvät mahdollisimman kauan kylminä.







Ongelma	Syy ja toimenpide
Kylmälaite ei kylmene ja sisävalo ei pala, kun ovi on auki.	Laitetta ei ole kytketty päälle ja näytössä näkyy ☹. ■ Kytke kylmälaite päälle.
	Laitteen pistotulppa ei ole kunnolla kiinni pistorasias- sa. ■ Työnnä pistotulppa pistorasiaan. Kun kylmälaite on kytketty pois päältä, näytössä näkyy ☹.
	Sulake on lauennut. Vika voi olla kylmälaitteessa, jän- nitteessä tai jossakin muussa samaan sulakkeeseen liitettyssä laitteessa. ■ Kutsu sähkömies tai huolto paikalle.
Kompressori käy koko ajan.	Kyseessä ei ole häiriö. Kun laitteessa ei ole paljon jäähdytettävää tavaraa, laitteen kompressori kytkey- tyy alhaiselle kierrosnopeudelle energian säästämi- seksi. Tämän vuoksi kompressori käy myös tavallis- ta pitempään.
Kompressori kytkeytyy päälle yhä useammin ja käy pitkään, kylmälaitteen lämpötila laskee liian.	Kylmälaitteen ilmanotto- ja ilmanpoistoaukot ovat peitossa tai täynnä pölyä. ■ Älä peitä ilmankiertoaukkoja. ■ Puhdista ilmankiertoaukot säännöllisesti pölystä.
	Olet ehkä avannut laitteen ovia tavallista useammin tai laittanut laitteeseen suuria määriä lämpimiä elin- tarvikkeita. ■ Avaa laitteen ovia vain tarvittaessa ja mahdollisim- man lyhyeksi ajaksi.

Ongelma	Syy ja toimenpide
	<p>Laite kylmenee takaisin asettamaasi lämpötilaan jonkin ajan kuluttua.</p>
	<p>Laitteen ovet eivät ole kunnolla kiinni. Pakastimeen saattaa olla jo kertynyt paksuhko jääkerros.</p> <ul style="list-style-type: none"> ■ Sulje laitteen ovet.
	<p>Laite kylmenee takaisin asettamaasi lämpötilaan jonkin ajan kuluttua.</p> <p>Jos laitteeseen on jo kertynyt paksuhko jääkerros, kompressorin kylmäteho laskee ja energiankulutus kasvaa.</p> <ul style="list-style-type: none"> ■ Sulata kylmälaite ja puhdista se.
	<p>Ympäristön lämpötila on liian korkea. Mitä korkeampi ympäristön lämpötila on, sitä pitempiä aikoja kompressorin käy.</p> <ul style="list-style-type: none"> ■ Noudata kappaleessa Asennusohjeita – Sijoituspaikka annettuja ohjeita.
	<p>Kylmälaitetta ei ole sijoitettu kalusteisiin oikein.</p> <ul style="list-style-type: none"> ■ Sijoita kylmälaite kalusteisiin mukana toimitetun asennusohjeen mukaisesti.
	<p>Lämpötila on säädetty liian kylmäksi.</p> <ul style="list-style-type: none"> ■ Muuta lämpötila-asetusta.
	<p>Olet pakastanut kerralla suuren määrän elintarvikkeita.</p> <ul style="list-style-type: none"> ■ Noudata kappaleen Pakastaminen ja pakasteiden säilyttäminen ohjeita.
	<p>Pikajäähdytystoiminto ❄️ on vielä päällä.</p> <ul style="list-style-type: none"> ■ Energian säästämiseksi voit kytkeä pikajäähdytyksen ❄️ pois päältä ennaikaisesti.
	<p>SuperFrost-pakastustoiminto ❄️ on vielä päällä.</p> <ul style="list-style-type: none"> ■ Energian säästämiseksi voit kytkeä SuperFrost-pakastustoiminnon ❄️ pois päältä ennaikaisesti.

Vianetsintä



















Ongelma	Syy ja toimenpide
Kompressori kytkeytyy päälle yhä harvemmin ja käy lyhyesti, kylmälaitteen lämpötila nousee.	<p>Kyseessä ei ole häiriö. Asetettu lämpötila on liian korkea.</p> <ul style="list-style-type: none">■ Muuta lämpötila-asetusta.■ Tarkista laitteen sisälämpötila vielä 24 tunnin kuluttua.
	<p>Pakasteet alkavat sulaa. Ympäristön lämpötila saattaa olla kylmempi kuin kylmälaitteen huoneenlämpötilaluokassa on mainittu. Kompressori käy harvemmin, kun ympäristön lämpötila on liian alhainen. Siksi pakastin voi lämmetä liikaa.</p> <ul style="list-style-type: none">■ Noudata kappaleessa Asennusohjeita – Sijoituspaikka annettuja ohjeita.■ Nosta ympäristön lämpötilaa.
Kylmälaitteessa on jäätä tai laitteen sisätilaan tiivistyy kosteutta. Laitteen ovi ei ehkä sulkeudu kunnolla.	<p>Ovitiivisteet ovat irronneet urastaan.</p> <ul style="list-style-type: none">■ Varmista että ovitiivisteet ovat tiiviisti paikoillaan.
	<p>Ovitiivisteet ovat vahingoittuneet.</p> <ul style="list-style-type: none">■ Tarkasta ovitiivisteiden kunto.
Ovitiiviste on vahingoittunut tai se on vaihdettava.	<p>Voit vaihtaa ovitiivisteeseen ilman erillistä työkalua.</p> <ul style="list-style-type: none">■ Vaihda ovitiiviste. Niitä saa Miele-huollosta tai alan liikkeistä.













Muita ongelmia

Ongelma	Syy ja toimenpide
Kun kostean laatikon kansi on asennossa , elintarvikkeille aiheutuu haittaa.	<p>Laatikkoon on tiivistynyt liikaa vettä.</p> <ul style="list-style-type: none"> ■ Kuivaa vesi pois pyyhkeellä. ■ Aseta laatikon pohjalle ritilä tai vastaava, jotteivät elintarvikkeet seiso vedessä. ■ Avaa laatikon kansi valitsemalla asento "ilmankosteutta ei lisätty  ja kytke sumutin  pois päältä.
Jääkaapin pohjalla on nestettä.	<p>Sulamisveden poistoaukko on tukossa.</p> <ul style="list-style-type: none"> ■ Puhdista sulamisvesikouru ja sulamisveden poistoaukko.
Pakasteet ovat jäätyneet kiinni.	<p>Elintarvikepakkaus ei ollut täysin kuiva, kun asetit sen pakastumaan.</p> <ul style="list-style-type: none"> ■ Irrota pakasteet työpöydän esineen, esim. lusikanvarren avulla.
Laitteesta ei kuulu hälytysääntä, vaikka ovi on auki pitkään.	<p>Kyseessä ei ole häiriö. Hälytysäänet on kytketty pois päältä. Kun haluat ottaa hälytysäänet takaisin käyttöön:</p> <ul style="list-style-type: none"> ■ Napauta symbolia . ■ Pyyhkäise näyttöä vasemmalle tai oikealle, kunnes  näkyy näytön keskellä. ■ Napauta symbolia . ■ Valitse haluamasi äänenvoimakkuus pyyhkäisemällä segmenttipalkkia vasemmalle tai oikealle. ■ Vahvista haluamasi äänenvoimakkuus napauttamalla segmenttipalkkia. <p>Kun hälytys- ja merkkiäänet ovat käytössä, näytössä näkyy .</p>







Vianetsintä



Näyttöruudulla näkyvät ilmoitukset

Ilmoitus	Syy ja toimenpide
Aloitusnäytössä näkyy , kylmälaite ei kylmene, mutta sen näyttö ja ohjaus toimivat ja sisävalo palaa.	Esittelytila on kytketty päälle. <ul style="list-style-type: none">■ Napauta symbolia .■ Napauta symbolia .■ Pyyhkäise näyttöä vasemmalle tai oikealle, kunnes  näkyy näytön keskellä.■ Napauta symbolia . Kun esittelytila  on kytketty pois päältä, kylmälaite kytkeytyy pois päältä ja se on kytkettävä uudelleen päälle.
Näytössä näkyy  etkä voi tehdä mitään valintoja.	Puhdistustila on vielä päällä. <ul style="list-style-type: none">■ Kytke puhdistustila pois päältä napauttamalla aloitusnäytön symbolia .■ Napauta uudelleen symbolia . Kun puhdistustila on kytketty pois päältä, symboli  palaa valkoisena. Kylmälaite alkaa taas kylmetä.
Näytössä ei näy mitään. Se on täysin pimeä.	Sapattitila  on kytketty päälle: Sisävalo ei pala, mutta kylmäkoneisto toimii normaalisti. <ul style="list-style-type: none">■ Napauta pimeää näyttöä. Näyttöön tulee  . ■ Napauta symbolia .  palaa oranssina. ■ Napauta uudelleen symbolia . Kun Sapattitila on kytketty pois päältä, symboli  palaa valkoisena.
Näytössä näkyy  etkä voi tehdä mitään valintoja.	Turvalukitus on kytkettynä päälle. <ul style="list-style-type: none">■ Kytke turvalukitus pois päältä hetkeksi tai kokonaan (ks. kappale Asetusten muuttaminen – Turvalukituksen /  ottaminen pois päältä lyhyeksi ajaksi / ottaminen kokonaan pois päältä).









Ilmoitus	Syy ja toimenpide
<p>Aloitusnäytössä palaa symboli  ja laitteesta kuuluu merkkiäni.</p>	<p>Aktiivihiilisuodattimen vaihdon osoitin  muistuttaa, että aktiivihiilisuodatin pitää vaihtaa.</p> <ul style="list-style-type: none"> ■ Vaihda pidikkeessä oleva aktiivihiilisuodatin (ks. kappale Puhdistus ja hoito – Aktiivihiilisuodattimen vaihto (erikseen ostettava lisävaruste)) ja vahvista suodattimen vaihto koskettamalla näytön symbolia . <p>Symboli  sammuu aloitusnäytöstä.</p>
<p>Näytössä palaa keltainen symboli  ja laitteesta kuuluu hälytysääni.</p>	<p>Jääpalalokero ei ole kylmälaiteessa. Laitteesta kuuluu merkkiäni, kun suljet sen oven.</p> <ul style="list-style-type: none"> ■ Napauta näytön symbolia . <p>Tämä kuittaa hälytyksen ja merkkiäni vaikenee. Näytössä näkyy jälleen laitteen senhetkinen sisälämpötila.</p> <ul style="list-style-type: none"> ■ Aseta lokero takaisin paikalleen kylmälaiteeseen tai kytke jääpalakone pois päältä. <p>Laitetta ei ole liitetty vesijohtoverkkoon.</p> <ul style="list-style-type: none"> ■ Varmista, että vesiliitäntä on tehty oikein. <p>Vesihana on kiinni.</p> <ul style="list-style-type: none"> ■ Avaa vesihana. <p>Vesiletku on taitoksissa.</p> <ul style="list-style-type: none"> ■ Tarkasta letku ja, jos se on vaurioitunut, vaihda tilalle vastaava Mielen varaosa. <p>Vesijohtoveden paine on liian matala.</p> <ul style="list-style-type: none"> ■ Varmista, että vesijohtoveden paine on 150–620 kPa (1,5–6,2 bar).
<p>Näytössä palaa keltainen symboli  ja laitteesta kuuluu merkkiäni.</p>	<p>Jääpalakoneen jääpalalokero on täynnä.</p> <ul style="list-style-type: none"> ■ Ota jääpalalokero ulos pakastimesta ja tyhjennä se.
<p>Jääkaapin ja/tai pakastimen lämpötilanosoitimessa symboli   palaa keltaisena, laitteesta kuuluu hälytysääni ja sisävalo palaa sykkien.</p>	<p>Ovihälytys on reagoinut.</p> <ul style="list-style-type: none"> ■ Kosketa jonkin aikaa näytön symbolia  . <p>Hälytysääni vaikenee, symboli   sammuu ja sisävalo palaa jälleen tasaisesti.</p> <ul style="list-style-type: none"> ■ Sulje auki ollut ovi.

Vianetsintä

Ilmoitus	Syy ja toimenpide
<p>Pakastimen lämpötilanosoittimessa vilkkuu   punaisena ja laitteesta kuuluu hälytysääni.</p>	<p>Lämpötilahälytys on kytkeytynyt päälle. Pakastimen lämpötila on noussut tai laskenut liikaa säätämääsi lämpötilaan nähden.</p> <p>Tämä voi johtua esimerkiksi seuraavista syistä:</p> <ul style="list-style-type: none">– Laitteen ovea on avattu monta kertaa peräkkäin.– Olet pakastanut kerralla paljon tuoreita elintarvikkeita, mutta et ole kytkenyt päälle pakastustoimintoa.– Huoneistossa on ollut pitkä sähkökatko.– Kylmälaitteessa on tekninen vika. <p>■ Napauta symbolia  .</p> <p>Tämä kuittaa hälytyksen: symboli   sammuu ja hälytysääni vaikenee.</p> <p>Pakastimen lämpötilanosoitin näyttää n. 1 minuutin ajan korkeinta lämpötilaa, joka pakastimessa on tähän mennessä ollut. Sen jälkeen lämpötilanosoitin alkaa jälleen näyttää senhetkistä lämpötilaa.</p> <p>Voit siirtyä pois vilkkuvasta lämpötilan näytöstä myös ennenaikaisesti:</p> <ul style="list-style-type: none">■ Kosketa pakastimen lämpötilanosoitinta. <p>Näytössä näkyvä lämpimimmän lämpötilan näyttö häviää. Tämän jälkeen lämpötilanosoitin alkaa jälleen osoittaa pakastimen todellista lämpötilaa.</p> <ul style="list-style-type: none">■ Poista hälytyksen aiheuttanut syy.■ Jos lämpötila on kovin korkea, varmista etteivät pakasteet ole sulaneet osittain tai kokonaan. Muista ettei sulaneita pakasteita saa pakastaa uudelleen, vaan ne on ensin kypsennettävä (keitettävä tai paistettava).

Ilmoitus	Syy ja toimenpide
<p>Näytössä palaa punainen symboli  ja laitteesta kuuluu hälytysääni.</p>	<p>Huoneistossa on ollut sähkökatko: pakastimen lämpötila on noussut liikaa viime päivien tai tuntien aikana sähkökatkon vuoksi tai siksi, ettei laite ole muusta syystä saanut virtaa.</p> <ul style="list-style-type: none"> ■ Napauta symbolia . <p>Tämä kuittaa hälytyksen: Symboli  sammuu ja hälytysääni vaikenee.</p> <p>Pakastimen lämpötilanosoitin näyttää n. 1 minuutin ajan korkeinta lämpötilaa, joka pakastimessa on tähän mennessä ollut. Sen jälkeen lämpötilanosoitin alkaa jälleen näyttää senhetkistä lämpötilaa.</p> <p>Voit siirtyä pois vilkkuvasta lämpötilan näytöstä myös ennenaikaisesti:</p> <ul style="list-style-type: none"> ■ Kosketa pakastimen lämpötilanosoitinta. <p>Näytössä näkyvä lämpimimmän lämpötilan näyttö häviää. Tämän jälkeen lämpötilanosoitin alkaa jälleen osoittaa pakastimen todellista lämpötilaa. Kylmälaite on jatkanut sen jälkeen toimintaansa entiseen tapaan.</p> <ul style="list-style-type: none"> ■ Poista hälytyksen aiheuttanut syy. ■ Jos elintarvikkeet ovat sulaneet osittain tai kokonaan, tarkista niiden kunto. Muista ettei sulaneita pakasteita saa pakastaa uudelleen, vaan ne on ensin kypsennettävä (keitettävä tai paistettava).

Vianetsintä

Ilmoitus	Syy ja toimenpide
<p>Näytössä palaa punainen symboli , näkyviin tulee mahdollisesti virhekoodi F ja jokin numero. Lisäksi laitteesta kuuluu hälytysääni.</p>	<p>Laitteessa on tekninen vika.</p> <ul style="list-style-type: none">■ Vaienna hälytysääni napauttamalla näytön symbolia .■ Ota yhteys huoltoon. <p>Kun otat yhteyttä huoltoon, ilmoita häiriöilmoituksen virhekoodi sekä kylmälaitteen mallitunniste ja sarjanumero. Voit hakea nämä tiedot laitteen näyttöön:</p> <ul style="list-style-type: none">■ Kosketa näytön symbolia . <p>Kaikki tarvittavat tiedot tulevat näkyviin.</p> <p>Poistu tietojen näytöstä koskettamalla OK, niin virhekoodi tulee näkyviin uudelleen.</p> <p>Voit kytkeä kylmälaitteen pois päältä myös suoraan virheilmoituksesta.</p> <hr/> <p>Kyseessä on häiriöilmoitus: Tämä ilmoitus on aina ensisijainen, eli se keskeyttää kaikki muut asetukset, mitä olet ehkä parhaillaan tekemässä.</p> <p>Häiriöilmoitus menee aina muiden ilmoitusten, kuten ovi- tai lämpötilahälytyksen edelle.</p>
<p>Näytössä palaa punainen symboli   ja laitteesta kuuluu hälytysääni.</p>	<p>Jääpalakoneessa on toimintahäiriö.</p> <ul style="list-style-type: none">■ Vaienna hälytysääni napauttamalla näytön symbolia  .■ Ota yhteys huoltoon. <p>Voit myös kytkeä jääpalakoneen pois päältä asetustilassa .</p>

Sumuttimen toimintahäiriöt

Ongelma	Syy ja toimenpide
Sumutin ei sumuta PerfectFresh Active -kylmätilassa olevia elintarvikkeita	Sumutinta ei ole otettu käyttöön. <ul style="list-style-type: none"> ■ Napauta asetustilassa ☼ symbolia ☼.
	Lokeron kansi on vedettynä eteen asentoon "ilman-kosteutta ei lisätty Δ". <ul style="list-style-type: none"> ■ Työnnä lokeron kansi taakse asentoon "ilmankos-teutta lisätty ΔΔΔ".
	Vesisäiliössä ei ole tarpeeksi vettä. <ul style="list-style-type: none"> ■ Täytä vesisäiliö.
	Vesisäiliö ei ole kunnolla paikallaan. <ul style="list-style-type: none"> ■ Aseta vesisäiliö syvennykseensä niin, että se nap-sahtaa paikalleen.
	Sumuttimen edessä on likaa. <ul style="list-style-type: none"> ■ Puhdista sumutin ja vesisäiliö.

Ongelmat jääpalakoneen kanssa

Ongelma	Syy ja toimenpide
Jääpalakone ei kytkeydy päälle.	Kylmälaitetta ei ole liitetty sähköverkkoon eikä kytketty päälle. <ul style="list-style-type: none"> ■ Liitä kylmälaite sähköverkkoon ja kytke laite päälle.
Jääpalakone ei valmista jääpaloja.	Kylmälaitetta tai jääpalakonetta ei ole kytketty päälle. <ul style="list-style-type: none"> ■ Kytke kylmälaite ja jääpalakone päälle.
	Vesihanaa ei ole avattu tai ilmattu. <ul style="list-style-type: none"> ■ Avaa vesihana. ■ Varmista, että tulovesijohto on ilmattu.
	Jääpalakoneen jääpalalokero ei ole kunnolla paikallaan. <ul style="list-style-type: none"> ■ Työnnä lokero kunnolla paikalleen.
	Olet avannut laitteen ovea niin usein, että kompres-sori on käynyt tavallista useammin ja jääpalakoneeseen on muodostunut jäätä. <ul style="list-style-type: none"> ■ Avaa ovi vain tarvittaessa ja mahdollisimman ly-hyeksi ajaksi.
	Pakastin on liian lämmin.

Vianetsintä

Ongelma	Syy ja toimenpide
	<ul style="list-style-type: none">■ Valitse matalampi lämpötila. <p>Vesijohtoveden paine on liian matala.</p> <ul style="list-style-type: none">■ Varmista, että vesijohtoveden paine on 150–620 kPa (1,5–6,2 bar). <p>Huomaa myös, että ensimmäisten jääpalojen valmistuminen voi kestää jopa 24 tuntia.</p>
Jääpalat haisevat tai maistuvat pahalta.	<p>Kun jääpalakone on jatkuvassa käytössä, se pitäisi puhdistaa säännöllisesti.</p> <ul style="list-style-type: none">■ Huuhtelee jääpalakone ja tulovesiliitäntä säännöllisesti siten, että heität kolme peräkkäistä jääpala-annosta pois. <p>Käytät jääpalakonetta erittäin harvoin. Jäähän voi pitkän säilytyksen aikana tarttua hajuja ja makuja muista pakasteista.</p> <ul style="list-style-type: none">■ Tyhjennä jääpalalokero, jollet käytä jääpalakonetta pitkiin aikoihin.■ Huuhtelee jääpalakone ja tulovesiliitäntä säännöllisesti siten, että heität kolme peräkkäistä jääpala-annosta pois. <p>Olet säilyttänyt pakastimessa pakkaamattomia elintarvikkeita. Pakkaamattomien elintarvikkeiden maku ja haju voi tarttua jäähän.</p> <ul style="list-style-type: none">■ Säilytä kaikki elintarvikkeet pakastimessa hyvin pakattuina. <p>Jääpalalokero on likainen.</p> <ul style="list-style-type: none">■ Puhdista jääpalalokero tarvittaessa.

Sisävalo



Näkyvillä olevat sähköä johtavat osat aiheuttavat sähköiskuvaaran.

Lampun suojuksen takana on sähköä johtavia osia, joihin voi vahingossa koskea, jos suojuksen irrotetaan.

Älä irrota lampun suojusta. LED-valaisimen korjaaminen ja vaihtaminen on ehdottomasti jätettävä huoltoliikkeen tehtäväksi.



Kirkas LED-valo aiheuttaa loukkaantumisvaaran.

Tämä valaisin kuuluu laserluokkaan 2/2M. Jos lampun suojuksen on rikki, valo voi aiheuttaa silmävaurioita.

Jos lampun suojuksen on vahingoittunut, älä katso valaisimeen millään optisilla instrumenteilla (suurennuslasilla tms.).

Ongelma	Syy ja toimenpide
Sisävalo ei pala.	Laitetta ei ole kytketty päälle. <ul style="list-style-type: none"> ■ Kytke kylmälaite päälle.
	Sapattitila on kytketty päälle: näyttö pysyy pimeänä, mutta kylmäkomeisto toimii normaalisti. <ul style="list-style-type: none"> ■ Napauta pimeää näyttöä.
	Näyttöön tulee . <ul style="list-style-type: none"> ■ Napauta symbolia . palaa oranssina. <ul style="list-style-type: none"> ■ Napauta asetustilassa symbolia .
	Kun Sapattitila on kytketty pois päältä, symboli palaa valkoisena. Ylikuumenemisen välttämiseksi sisävalo sammuu automaattisesti noin 15 minuutin kuluttua, kun kylmälaitteen ovea pidetään auki. Jos syy ei ole tässä, kyseessä on tekninen häiriö. <ul style="list-style-type: none"> ■ Ota yhteys huoltoon.

Vianetsintä

Ongelma	Syy ja toimenpide
Yksittäisen hyllytason LED-valo ei toimi.	<p>Hyllytaso ei ole kunnolla kannattimillaan.</p> <ul style="list-style-type: none">■ Varmista, että hyllytaso on sijoitettu kannattimien päälle oikein: Hyllytason vasemmassa etukulmassa on metallinastoja (koskettimia), joiden kautta LED-valo saa virtaa.■ Työnnä hyllytasoa jääkaapin takaosaa päin, kunnes se napsahtaa kuuluvasti paikalleen.
	<p>Teräslistan LED-valo on rikki.</p> <ul style="list-style-type: none">■ Vaihda LED-valolista uuteen. Niitä saa Miele-huollosta.
Minkään hyllytason LED-valolista ei toimi.	<p>Jonkin hyllytason LED-valaisimeen tai hyllyn vasemmanpuoleisen kannattimen metallinastoihin (koskettimiin) on päässyt nestettä.</p> <p>Turvakatkaisin kytkee tällöin kaikkien hyllytasojen LED-valaisimet pois päältä.</p> <ul style="list-style-type: none">■ Pyyhi LED-valaistun teräslistan ensin kostealla ja sitten kuivalla liinalla tai ota hyllytaso ulos kylmälaiteesta ja anna teräslistan kuivua laitteen ulkopuolella.■ Varmista että koskettimet ovat puhtaat ja kuivat ennen kuin työnnät LED-valaistun hyllytason paikalleen.■ Työnnä hyllytasoa jääkaapin takaosaa päin, kunnes se napsahtaa kuuluvasti paikalleen.■ Sulje laitteen ovi. <p>Kun avaat laitteen oven uudelleen, sisävalo toimii jälleen normaalisti.</p>
	<p>Jos vika ei korjaantunut näillä toimenpiteillä, kyseessä on tekninen häiriö.</p> <ul style="list-style-type: none">■ Ota yhteys huoltoon.
Sisävalo palaa sykkien.	<p>Kyseessä ei ole häiriö. Ovihälytys on aktivoitunut, laitteesta kuuluu hälytysääni ja sisävalo palaa sykkien.</p>

Syitä laitteesta kuuluviin ääniin

Kylmälaitteesta kuuluu erilaisia ääniä.
Pienellä jäähdystysteholla kylmäkoneisto toimii energiaa säästäen, mutta käyntijaksot ovat pitempiä. Äänenvoimakkuus on pienempi.
Suurella jäähdystysteholla elintarvikkeet kylmenevät nopeammin.
Äänenvoimakkuus on suurempi.

Normaalit äänet	Mistä ne johtuvat?
Sihinä, säihinä	Kylmäaine suihkuu kylmäainepiiriin.
Pulputus, lo-rina, loiske	Kylmäaine virtaa putkia pitkin.
Hurina	Kylmälaitteen kylmäkoneisto käy.
Napsahtelu	Termostaatti kytkee kompressorin päälle tai pois päältä.
Surina, suhi-na	Jäähdytyspuhallin käy.
Naksunta	Kylmälaitteen materiaalien laajeneminen aiheuttaa naksuvia ääniä.
Kolina	Venttiilit tai läpät toimivat.
Hurina (kyl-mälaitteet, joissa on ve-sisäiliö)	Pumppu hurisee, kun laite ottaa vettä vesisäilöstä.
Laahaava ää-ni (kylmälait-teet, joissa on ovihidas-tin)	Ovihidastimella varustettua laitteen ovea avataan tai suljetaan.
Kompressorin käyntiääniä ja kylmäaineen virtausääniä ei voi välttää.	

Sytä laitteesta kuuluviin ääniin

Muut äänet	Syy ja korjaustoimenpide
Tärinä, räminä, kilinä	<p>Kylmälaite ei ole suorassa ja tukevasti paikallaan. Suorista kylmälaite vesivaa'an avulla. Ruuvaa tarvittaessa laitteen säätöjalkoja (ei kaikissa malleissa).</p> <p>Kun sijoitusaukon korkeus on vähintään 140 cm, työnnä laitteen mukana toimitetut kiskot laitteen pohjan alle.</p>
	<p>Laitteen laatikot, korit tai hyllyt heiluvat tai ovat jumiutuneet. Tarkista kaikki laitteen irrotettavat osat ja aseta ne tarvittaessa uudestaan paikoilleen.</p>
	<p>Pullot tai astiat ottavat kiinni toisiinsa. Vedä niitä hieman irti toisistaan.</p>
	<p>Verkkoliitännäjohtojen pidike (ei kaikissa malleissa) on jäänyt paikalleen laitteen takapuolelle. Irrota verkkoliitännäjohtojen pidike.</p>

Osoitteesta www.miele.com/service löydät tietoa Miele varaosista ja siitä, miten poistat häiriötä itse.

Yhteydenotto häiriötilanteissa

Ellet saa itse poistetuksi toimintahäiriötä, ota yhteys Miele-jälleenmyyjään tai Mielen asiakaspalveluun.

Mielen huollon voit varata verkossa osoitteesta www.miele.fi/huolto.

Mielen asiakaspalvelun yhteystiedot löydät tämän vihkosen takakannesta.

Asiakaspalvelu tarvitsee laitteen mallitunnisteen ja sarjanumeron (Fabr./SN/ Nr.). Nämä tiedot löydät kylmälaitteen sisätilassa olevasta arvokilvestä ja joissakin malleissa myös laitteen astetusten kohdasta Tiedot **i**.

EPREL-tuotetietokanta

1.3.2021 alkaen energiamerkintään ja ekologista suunnittelua koskeviin vaatimuksiin liittyvät tiedot löytyvät eurooppalaisesta tuotetietokannasta (EPREL). Tuotetietokantaan pääsee linkistä <https://eprel.ec.europa.eu/>. Sieltä etsitään tietoa mallitunnisteen perusteella.

Mallitunnisteen löydät kylmälaitteen sisätilassa olevasta arvokilvestä ja joissakin malleissa myös laitteen astetusten kohdasta Tiedot **i**.

Miele			
XXXXXX		Nr. XX/XXXXXXXXXX.	
<small>WEINTEMPERERSCHRANK/INTERTSCHHOBEL MULTITEMPERATURE WINE STORAGE CABINET-UNDERWORKTOP ARMOIRE DE MISE EN TEMP. DES VINS/MOD. ENCASTRABLE SOUS PLAN ARMARIO P. CONDIZIONATO. VINGHODER/POTTRBAUJ ENKIMERA ВИННИЙ ТЕМПЕРАТУРНИЙ ШКАФ</small>			
<small>Klasse/Class Classe/Classe SN-ST</small>	<small>Ap-Type/AP-Type AP-Type/AP-Tipo</small>	<small>Bruttinhalt/Gross Capacity Volume Brut/Capacità Bruta XXX l</small>	<small>Gelkenvermögen/Freezing Capacity Pouvoir de Congel/Capac.Congeladora</small>
<small>Nutzinhalt NetCapacity Volume Utile Capac. Util</small>	<small>Ges / K / G / WINE / KALT Tot / R / F / WINE / CHILL To / R / C / WINE / CHILL Tot / F / C / WINE / CHILL</small>	R600a: XXg	

Takuu

Tälle laitteelle on myönnetty kahden (2) vuoden takuu.

Lisätietoja takuuehdoista löydät laitteen mukana toimitetusta erillisestä takuuvihkosesta.

Vaatimustenmukaisuusvakuutus

Miele vakuuttaa, että tämä jääkaappi-pakastinyhdistelmä täyttää direktiivin 2014/53/EU vaatimukset.

Täydellinen vaatimustenmukaisuusvakuutus on tilattavissa verkosta osoitteesta:

- <https://miele.fi/käyttöohjehaku>
- Tarvitset tätä varten tuotteen nimen ja valmistusnumeron.

Taajuuskaista	2,4000 GHz – 2,4835 GHz
---------------	----------------------------

Enimmäislähetys-
teho < 100 mW

Tekijänoikeudet ja lisenssit

Miele hyödyntää tietoliikennemuodulin käyttöön ja ohjaukseen omia tai muiden ohjelmistotoimittajien ohjelmistoja, jotka eivät ole ns. avoimen lähdekoodin lisenssien alaisia. Nämä ohjelmistot/ohjelmistokomponentit on suojattu tekijänoikeuslailla. Mielen ja kolmansien osapuolten ohjelmistotoimittajien tekijänoikeuksia on kunnioitettava.

Lisäksi laitteeseen integroitu tiedonsiirtomoduuli sisältää ohjelmistokomponentteja, jotka jaetaan avoimen lähdekoodin käyttöoikeusehtojen mukaan. Voit tarkastella mukana toimitettuja avoimen lähdekoodin komponentteja sekä niihin liittyviä tekijänoikeusilmoituksia, kopioita vastaavista voimassa olevista lisenssiehdoista ja tarvittaessa lisätiedoista paikallisesti Miele-laitteesi IP-osoitteen mukaan verkkoselaimella ([http\[s\]://<IP-osoite>/Licenses](http[s]://<IP-osoite>/Licenses)). Siinä mainittujen avoimen lähdekoodin käyttöehtojen vastuuta ja takuuta koskevat määräykset koskevat vain kulloistenkin tekijänoikeuksien haltijoita.

Miele Oy
Porttikaari 6
01200 Vantaa
Puhelin: (09) 875 970
Sähköposti: asiakaspalvelu@miele.fi
Internet: www.miele.fi

Saksa
Miele & Cie. KG
Carl-Miele-Straße 29
33332 Gütersloh

KFN 7795 ...

fi-FI

M.-Nr. 12 584 410 / 00