

















Kullanım kılavuzu Buzdolabı



Cihazın yerleřtirilmesinden, kurulumundan ve ilk kez alıřtırılmasından nce kullanım kılavuzunu **mutlaka** okuyunuz. Bu bilgiler sayesinde kendinizi korumuř olur ve oluřabilecek zararların nne geersiniz.

İçindekiler

Güvenlik Talimatları ve Uyarılar	5
Çevre Korumaya Katkınız	14
Kurulum	15
Kurulum yeri	15
İklim sınıfı	16
Havalandırma gereklilikleri	16
Birden fazla cihazın kurulumu	16
Yan yana (Side-by-Side) kurulum şekli	16
Kapı açılma yönünün değiştirilmesi	17
Cihazla birlikte verilen mesafe takozlarının takılması	17
Cihazın kurulması	17
Cihazın hizalanması	18
Cihaz Ölçüleri.....	19
Elektrik bağlantısı.....	22
Enerji tasarrufu	23
Cihaz tanıtımı	24
Cihaza genel bakış.....	24
Başlangıç ekranı.....	26
Kullanım prensibinin anlaşılması.....	26
Ayar modu 	27
Dolap içinin düzenlenmesi	29
Hassas ayar mekanizmalı rafın kaydırılması	29
Hassas ayar mekanizmalı rafın yerinin değiştirilmesi	29
Rafların/şişe raflarının yerinin değiştirilmesi	29
Yumurtalıkların takılması	29
Şişe tutucunun kaydırılması veya çıkarılması.....	29
Rafın/aydınlatmalı rafın yerinin değiştirilmesi	30
Bölmeli rafın kaydırılması	30
Bölmeli rafın yerinin değiştirilmesi	30
Şişe rafının yerinin değiştirilmesi	31
Fırın tepsisi için yer	31
Şişe rafının ayırıcı panelde kullanılması	31
Düzenleme kabının çıkarılması ve tekrar takılması.....	31
Koku filtresinin yerinin değiştirilmesi.....	32
Cihazla birlikte verilen aksesuarlar	32
Sonradan satın alınabilen aksesuarlar	32
Cihazın gücünü açma ve kapama	34
İlk kullanımdan önce	34
Cihazın elektrik bağlantısı	34
Hava nemlendiricinin su tankının doldurulması ve takılması	34
Cihazın gücünün açılması.....	34

Cihazın gücünün kapatılması	34
Cihazın uzun süre kullanılmaması durumunda dikkate alınması gerekenler	34
Doğru sıcaklık	35
Sıcaklık göstergesi	35
Sıcaklık ayarı	35
Mümkün olan ayar değerleri	35
Süper Soğutma kullanımı	37
Başka ayarlar gerçekleştirilmesi	38
İlgili ayarlara ilişkin açıklamalar	38
Parti modu 	38
Tatil modu 	38
Kilitleme fonksiyonunun  /  etkinleştirilmesi	38
Şabat modu 	39
Şabat modu  ile ilgili bilgiler	40
Kapı alarmı  verilmesi için geçmesi gereken sürenin değiştirilmesi	40
Miele@home	40
Uyarı ve sinyal sesi seviyesinin  /  değiştirilmesi	41
Ekran parlaklığının  değiştirilmesi	41
Fuar modunun  kapatılması	42
Ayarların fabrika çıkış ayarlarına sıfırlanması 	42
Bilgiler 	42
Koku filtresi değişim göstergesi 	42
Temizlik modu 	42
Gıdaların soğutucu bölmede saklanması	44
Farklı soğutma bölgeleri	44
Soğutucu bölmede muhafaza edilmeye uygun olmayan gıdalar	45
Gıdaların alınmasına ilişkin faydalı bilgiler	45
Gıdaların doğru saklanması	45
Gıdaların PerfectFresh Active bölmesinde saklanması	46
PerfectFresh Active bölmesi	46
Nem ayarlı çekmece	46
Hava nemlendirici (Humidifier )	48
Kuru çekmece	49
Buz çözme	51
Temizlik ve bakım	52
Temizlik ürünlerine ilişkin bilgiler	52
Cihazın temizlik için hazırlanması	52
Cihaz içinin temizlenmesi	52
Aksesuarların elde veya bulaşık makinesinde yıkanması	53
Temizlenmesi için aksesuarların çıkarılması ve parçalarına ayrılması	53

İçindekiler

Cihaz ön paneli ve yan yüzeylerinin temizliği	57
Kapı lastiğinin temizlenmesi	58
Havalandırma açıklıklarının temizlenmesi	58
Temizlikten sonra	58
Ne yapmalı, eğer ... ?	59
Seslerin sebepleri	67
Müşteri Hizmetleri	69
Arızalarda iletişim	69
EPREL Veritabanı.....	69
Garanti	69
Uygunluk Beyanı	70
Telif hakları ve lisanslar	71

Güvenlik Talimatları ve Uyarılar

Bu cihaz öngörülen güvenlik şartlarına uygundur. Bununla birlikte uygunsuz bir kullanım bedensel yaralanmalara ve mal zararına sebep olabilir.

Cihazı çalıştırmadan önce kullanım ve montaj kılavuzunu dikkatli bir şekilde okuyunuz. Bu kılavuz montaj, güvenlik, kullanım ve bakıma yönelik önemli bilgiler içermektedir. Bu bilgiler sayesinde kendinizi korumuş olur ve cihaza gelebilecek zararların önüne geçersiniz.

IEC 60335-1 standardı uyarınca Miele, cihazın kurulumu ile ilgili tüm bilgilerin, güvenlik talimatlarının ve uyarılarının mutlaka okunması ve bunlara uyulması gerektiğine dikkat çeker.

Miele bu talimatlara uyulmamasından kaynaklanan zararlardan sorumlu tutulamaz.

Kullanım ve montaj kılavuzunu saklayınız ve cihazın sizden sonraki sahibine veriniz.

Amacına uygun kullanım

► Bu cihaz evde ve aşağıdakiler gibi ev benzeri kurulum yerlerinde kullanıma yöneliktir:

-mağazalar, ofisler ve benzeri çalışma ortamları

-zirai mülkler

-otel, motel, oda kahvaltısı pansiyonlar ve diğer tipik yaşam ortamları.

Bu cihaz dış mekanlarda kullanıma yönelik değildir.

► Cihazı sadece ev ortamında yiyeceklerin soğutulması ve saklanması için kullanınız.

Başka hiçbir kullanım amacına izin verilmez.

► Cihaz ilaç, kan plazması, laboratuvar preparatları veya benzeri Tıbbi Ürün Direktifine tabi madde ve ürünlerin saklanması ve soğutulmasına uygun değildir. Cihazın amacına aykırı kullanımı içinde saklanan ürünlerin zarar görmesine veya bozulmasına sebep olabilir. Ayrıca, bu cihaz patlama tehlikesi bulunan alanlarda kullanıma uygun değildir. Miele, amacına aykırı kullanım veya hatalı işletim sonucu meydana gelen hasarların sorumluluğunu üstlenmez.

Güvenlik Talimatları ve Uyarılar

► Fiziksel, algısal veya ruhsal kapasiteleri ya da deneyimsizlik veya bilgisizlikleri dolayısıyla cihazı güvenli bir şekilde kullanabilecek durumda olmayan (çocuklar dahil) kişilerin cihazı kullanırken gözetim altında olmaları gerekir.

Bu kişiler cihazı, sadece kendilerine kullanım hakkında bilgi verilmiş olması ve bundan kaynaklanan tehlikeleri anlamaları halinde gözetimsiz olarak kullanabilirler.

Evdeki çocuklar

► 8 yaşından küçük çocuklar, sürekli olarak gözetim altında olmadıkları müddetçe cihazdan uzak tutulmalıdır.

► Çocuklar sekiz yaşından itibaren, sadece güvenli bir şekilde kullanabilmeleri için gerekli bilgiler kendilerine verildikten sonra cihazı gözetimsiz olarak kullanabilirler. Çocukların hatalı bir kullanımın olası tehlikelerini tanımaları ve anlayabilmeleri gerekir.

► Çocukların gözetimsiz olarak cihazın temizliğini veya bakımını gerçekleştirmesine izin verilmemelidir.

► Cihazın yakınlarındaki çocuklara göz kulak olunuz. Çocukların cihaz ile oynamasına asla izin vermeyiniz.

► Boğulma tehlikesi! Çocuklar oynarken ambalaj malzemelerinin (ör. folyo) içinde kalabilir veya ambalaj malzemesini başlarına geçirebilir ve bunun sonucunda boğulabilirler. Ambalaj malzemelerini çocuklardan uzak tutunuz.

Teknik güvenlik

► Soğutucu devresi sızdırmazlık açısından kontrol edilmiştir. Cihaz ilgili güvenlik şartlarına ve karşılık gelen AT direktiflerine uygundur.



► Uyarı: Yangın tehlikesi/yanıcı malzemeler. Bu sembol, kompresör üzerinde yer alır ve yanıcı malzemelere karşı uyarır. Bu etiketi çıkarmayınız.

Soğutma devresinin içerdiği soğutucu madde (veriler tip etiketinde sunulmuştur) çevre dostu olmakla birlikte yanıcıdır.

Bu çevre dostu soğutucu maddenin kullanımı, cihaz çalışırken çıkan seslerin kısmen artmasına sebep olur. Kompresörün çalışma seslerinin yanı sıra soğutma devresinin tamamından da akış sesleri çıkabilir. Bu seslerin önüne geçmek maalesef mümkün değildir, ancak cihazın performansı üzerinde herhangi bir etkisi yoktur.

Cihazın taşınması ve kurulumu/yerleştirilmesi sırasında soğutma devresinin parçalarının zarar görmemesine dikkat ediniz. Dışarı fışkıran soğutucu madde gözlere zarar verebilir ve dışarı sızan soğutucu madde tutuşabilir.

Hasar durumunda:

- Açık ateş veya parlayıcı maddelerden kaçınınız.
- Cihazın elektrik bağlantısını kesiniz.
- Cihazın bulunduğu odayı birkaç dakika havalandırınız.
- Yetkili servise haber veriniz.

► Bir cihazda ne kadar fazla soğutucu madde varsa, cihazın bulunduğu odanın da o kadar büyük olması gerekir. Olası bir sızıntı durumunda küçük odalarda yanıcı bir gaz-hava karışımı oluşabilir. 8 gram soğutucu başına oda en az 1 m³ büyüklüğünde olmalıdır. Soğutucu madde miktarı cihazın içindeki tip etiketinde verilmiştir.

► Cihazın tip etiketi üzerinde belirtilen bağlantı verileri (frekans ve gerilim) elektrik şebekesi verileri ile mutlaka uyuşmalıdır, aksi takdirde cihaz zarar görebilir. Bu verileri elektrik bağlantısı öncesinde kontrol ediniz.

Şüphede halinde uzman bir elektrikçiye danışınız.

► Cihazın elektrik güvenliği sadece usulüne uygun olarak tesis edilmiş bir koruyucu iletken sistemine bağlanması halinde sağlanır. Bu temel güvenlik donanımı mutlaka mevcut olmalıdır. Şüphede halinde elektrik tesisatını uzman bir elektrikçiye kontrol ettiriniz.

Güvenlik Talimatları ve Uyarılar

► Bağımsız veya şebeke senkronizasyonu olmayan bir enerji besleme sisteminde (örneğin mikro şebekeler, yedekleme sistemleri) kesintili veya kesintisiz işletim mümkündür. Bu türden bir işletim için enerji besleme sisteminin, EN 50160 standardındaki tüm şebeke bağlantı noktalarında gerilim karakteristiklerinin içinde kalan sınırları ve benzeri gereklilikleri kapsmalıdır.

Ev tesisatında ve bu Miele ürününde öngörülen koruyucu tedbirler, fonksiyon ve çalışma şekli bakımından mikro şebeke işletiminde veya şebeke senkronizasyonu olmayan işletimde de sağlanmalı veya tesisatta eşdeğer tedbirler uygulanmalıdır.

► Birlikte verilen güç kablosu hasarlı olduğu takdirde, kullanıcılar için olası tehlikelerin önüne geçmek için güç kablosu orijinal yedek parça ile değiştirilmelidir. Miele, sadece orijinal yedek parçaların güvenlik şartlarını sağladığını garanti eder.

► Çoklu prizler ve uzatma kabloları gerekli güvenliği sağlamaz (yangın tehlikesi). Cihazı elektrik şebekesine bunlar vasıtasıyla bağlamayınız.

► Gerilim altındaki parçalara veya güç kablosuna nem nüfuz etmesi kısa devreye sebep olabilir. Bu sebeple cihazı nemli veya su sıçrama riski olan alanlarda kullanmayınız (ör. garaj, çamaşır odası).

► Bu cihaz hareketli bir yerde (örneğin: tekne gibi) çalıştırılmamalıdır.

► Cihazda meydana gelen hasarlar güvenliğinizi tehlikeye sokabilir. Cihazın gözle görünür bir hasarı olup olmadığını kontrol ediniz. Hasarlı bir cihazı asla çalıştırmayınız.

► Bu cihaz ankastre cihaz olarak kullanıma yönelik değildir.

► Kurulum ve bakım çalışmaları ve tamir sırasında cihaz elektrik şebekesinden tamamen ayrılmalıdır. Cihaz sadece şu durumlarda elektrik şebekesinden ayrılmış olur:

- elektrik sigortası kapatıldığında veya
- telli elektrik sigortası yuvasından tamamen çıkarıldığında veya
- güç kablosu elektrik şebekesinden ayrıldığında. Fişli güç kablosunu kablodan tutarak değil, fişten tutarak çekiniz.

► Hatalı montaj ve bakım çalışmaları veya onarımlar sonucu kullanıcıya yönelik ciddi tehlikeler oluşabilir.

Montaj ve bakım işleri ve tamirler sadece uzman ve yetkili personel tarafından yapılmalıdır.

► Cihaz Miele yetkili servisi tarafından tamir edilmediğinde cihazın garanti hakkı ortadan kalkar.

- ▶ Arızalı parçalar sadece orijinal Miele yedek parçaları ile değiştirilmelidir. Miele, sadece bu parçaların güvenlik gerekliliklerini tam olarak sağladığını garanti eder.
- ▶ Bu cihaz, özel gereklilikler (ör.: sıcaklık, nem, kimyasal dayanıklılık, aşınma dayanıklılığı ve titreşim) nedeniyle özel bir ışık kaynağı ile donatılmıştır. Bu ışık kaynağı, sadece öngörülen uygulama için kullanılmalıdır. Işık kaynağı mekan aydınlatmasına uygun değildir. Değiştirme işlemi sadece yetkilendirilmiş uzman teknisyen veya Miele yetkili servisi tarafından gerçekleştirilmelidir. Bu cihaz, en az F enerji verimliliği sınıfından birden fazla ışık kaynağı içermektedir.

Usulüne uygun kurulum

- ▶ Kapı açılma yönünü (gerekirse), birlikte verilen montaj kılavuzuna göre değiştiriniz.
- ▶ Model tanımında “S” bulunan cihazlar, Side-by-Side kombinasyonu şeklinde yan yana yerleştirilebilir:
 - Kurulum işlemini, birlikte verilen montaj kılavuzuna göre uygulayınız.
 - Cihazların yerleşim düzeni önceden belirlenmiş olduğundan dolayı, kapının açılma yönünü değiştirmeyiniz.
- ▶ Cihazın taşınması ve kurulumu sırasında daima koruyucu eldivenler takınız.
- ▶ Cihazı 2. bir kişinin yardımı ile kurunuz.

Doğru kullanım

- ▶ Bu cihaz belirli bir iklim sınıfına (ortam sıcaklığı aralığı) yönelik olarak üretilmiştir ve bu iklim sınıfının sınırlarına uyulmalıdır. İklim sınıfı cihazın içinde bulunan tip etiketinde yazılıdır. Düşük bir ortam sıcaklığı kompresörün daha uzun süre durmasına, bu da cihazın gerekli sıcaklığı koruyamamasına sebep olur.
- ▶ Havalandırma açıklıklarının önü kapanmamalı veya açıklıklar kapatılmamalıdır. Aksi takdirde sorunsuz bir hava girişi sağlanamaz. Enerji tüketimi artar ve bileşenlerin hasar görmesi olasılığı bertaraf edilemez.
- ▶ Cihazda veya cihaz kapısında katı veya sıvı yağ içeren gıdalar muhafaza ederseniz, sızması olası katı veya sıvı yağın cihazın plastik parçalarına temas etmemesine dikkat ediniz. Aksi takdirde plastikte gerilme çatlakları oluşabilir, bu da plastiği kırabilir veya yırtabilir.

Güvenlik Talimatları ve Uyarılar

- ▶ Yangın ve patlama tehlikesi. Patlayıcı ve yanıcı gazlar içeren ürünleri (sprey gibi) cihazın içinde muhafaza etmeyiniz. Yanıcı gaz karışımları elektrikli bileşenler tarafından tutuşturulabilir.
- ▶ Patlama tehlikesi. Cihazın içinde elektrikli aletler (ör. dondurma yapmak için) kullanmayınız. Kıvılcım oluşabilir.
- ▶ Bedensel yaralanma ve maddi zarar tehlikesi. Gazlı içecek veya donabilecek sıvılar içeren kutu ve şişeleri dondurucu bölmeye koymayınız. Kutular veya şişeler patlayabilir.
- ▶ Bedensel yaralanma ve maddi zarar tehlikesi. Hızlı bir şekilde soğumaları için dondurucu bölmeye konulmuş olan şişeleri en geç bir saat sonra tekrar dışarı alınız. Şişeler patlayabilir.
- ▶ Yaralanma tehlikesi. Dondurulmuş gıdalara ve metal parçalara ıslak ellerle dokunmayınız. Elleriniz donarak yapışabilir.
- ▶ Yaralanma tehlikesi. Buz küplerini ve çubuk dondurmaları, özellikle de su buzunu dondurucu bölmeden aldıktan hemen sonra ağzınıza almayınız. Çok düşük sıcaklıktaki dondurulmuş gıdalar sonucu dudaklarınız veya diliniz yapışabilir.
- ▶ Çözölmeye başlamış veya çözülmüş gıdaları tekrar dondurmayınız. Bunları, gıdalar besin değerlerini kaybettiklerinden ve bozulacaklarından mümkün olduğunca çabuk tüketiniz. Çözülmüş gıdaları pişirdikten veya kızarttıktan sonra tekrar dondurabilirsiniz.
- ▶ Dondurucuda çok uzun süre muhafaza edilmiş gıdaların yenilmesi durumunda gıda zehirlenmesi riski oluşur. Muhafaza süresi gıdanın tazelik derecesi, kalitesi ve muhafaza sıcaklığı gibi birçok faktöre bağlıdır. Gıda üreticisinin saklamaya ilişkin uyarılarını ve son tüketim tarihini dikkate alınız!

Paslanmaz çelik cihazlar için:

- ▶ Üstü kaplamalı paslanmaz çelik yüzeyler yapıştırıcı dolayısıyla hasar görüp kire karşı koruyucu etkisini kaybedeceğinden, paslanmaz çelik yüzey üzerine yapışkan not, koli bandı, maskeleme bandı yapıştırmayınız veya başka yapıştırıcılar uygulamayınız.
- ▶ Yüzey çizilmeye karşı hassastır. Hatta mıknaatıslar bile çiziklere sebep olabilir.

Aksesuarlar ve yedek parçalar

- ▶ Sadece orijinal Miele aksesuarları kullanınız. Başka parçaların monte edilmesi veya takılması halinde garanti, performans ve/veya ürün sorumluluğu talepleri geçersiz olur.
- ▶ Cihazınızın seri üretiminin sonlanmasının ardından Miele, size işlevlerin sürdürülmesini sağlayan yedek parçalar için en az 10 yıl olmak üzere 15 yıla varan tedarik garantisi sunmaktadır.

Temizlik ve bakım

- ▶ Kapı lastiğini yağ ile herhangi bir işleme tabi tutmayınız. Aksi takdirde lastik zaman içinde geçirgenleşir.
- ▶ Buharlı temizlik aletinin buharı, akım taşıyan parçalara sızarak kısa devreye sebep olabilir. Cihazın temizliği ve buzlarını çözmek için asla buharlı bir temizlik aleti kullanmayınız.
- ▶ Uyarı. Buz çözme işlemini hızlandırmak için mekanik yardımcı araçlar veya üretici tarafından önerilmeyen başka araçlar kullanmayınız.
- ▶ Sivri veya keskin kenarlı nesnelere soğutma sistemine zarar verir ve bunun sonucunda cihaz işlevini yerine getiremez. Bu sebeple şu işlemler için sivri ve keskin kenarlı nesnelere kullanmayınız:
 - karlanma ve buz tabakalarını temizlemek,
 - donarak yapışmış buz kaplarını ve gıdaları yapıştıkları yerden ayırmak.
- ▶ Buzları çözmek için cihazınızın içine asla elektrikli ısıtıcı veya mum koymayınız. Aksi takdirde plastik zarar görür.
- ▶ Buz çözücüler veya buz çözme spreyleri kullanmayınız. Bunlar patlayıcı gazlar oluşturabilir, plastiğe zarar veren çözücü veya itici maddeler içerebilir ya da sağlığa zararlı olabilir.

Nakliye

- ▶ Zarar görmemesi için cihazı daima dik olarak ve ambalajı içinde taşıyınız.
- ▶ Bedensel yaralanma ve hasar tehlikesi. Çok ağır olması nedeniyle cihazı 2. bir kişinin yardımı ile taşıyınız.

Güvenlik Talimatları ve Uyarılar

Eski Cihazınızın Elden Çıkarılması

- ▶ Oyun oynayan çocuklar cihaz içinde mahsur kalabilir ve boğulabilir.
 - Cihaz kapısını (kapılarını) sökünüz.
 - Çekmeceleri çıkarınız.
 - Rafları, çocuklar kolayca tırmanamayacak şekilde cihazın içinde bırakınız.
 - Gerekirse eski cihazınızın kapı kilidini tahrip ediniz. Bu şekilde, oyun oynayan çocukların kendilerini cihazın içine kilitleyerek hayatlarını tehlikeye atmalarını önlemiş olursunuz.
- ▶ Elektrik çarpması tehlikesi!
 - Elektrik fişini güç kablosundan keserek ayırınız.
 - Güç kablosunu eski cihazdan keserek ayırınız.
- ▶ Bunları eski cihazdan ayrı olarak imha ediniz.
- ▶ Elden çıkarılırken, cihazın benzin veya başka yanıcı gazların ve sıvıların yakınına koyulmamasına dikkat ediniz.
- ▶ Dışarı akan yağ veya soğutucu madde nedeniyle yangın tehlikesi! Cihazdaki soğutucu madde ve yağ yanıcıdır. Dışarı akan soğutucu madde veya yağ, yüksek konsantrasyonlarda ve harici ısı kaynağı ile temas etmesi halinde tutuşabilir. İmha işlemi sırasında, soğutucu maddenin (tip etiketindeki veriler) ve yağın kontrolsüz bir şekilde dışarı akmaması için soğutucu devresinin zarar görmemesine dikkat ediniz.
- ▶ Dışarı fışkıran soğutucu madde gözlere zarar verebilir! Soğutma devresinin parçalarına, örneğin:
 - Buhar sisteminin soğutucu kanallarını delerek
 - Boruları kıvrarak
 - Üst yüzey kaplamalarını kazıyarak zarar vermeyiniz.

Kompresördeki sembol (modele bağlı)

Bu uyarı sadece geri dönüşüm için anlam taşır. Normal işletim sırasında tehlike yoktur.



- Kompresördeki yağ, yutulması veya solunum yollarına kaçması halinde ölüme sebep olabilir.

Çevre Korumaya Katkınız

Nakliye Ambalajının Elden Çıkarılması

Ambalaj cihazı nakliye hasarlarına karşı korur. Ambalaj malzemeleri tasfiyeye yönelik olarak çevre dostu malzemelerden seçilmiştir ve bu sebeple geri dönüştürülmesi mümkündür.

Ambalajın malzeme döngüsüne geri kazandırılması hammadde tasarrufu sağlar ve atık oluşumunu azaltır. Bayiniz ambalajı geri alabilir.

Eski cihazın elden çıkarılması

Elektrikli ve elektronik cihazlar birçok değerli materyal içerir. Bu tür cihazlar aynı zamanda işleyişleri ve güvenlikleri için gerekli belirli maddeler, karışımlar ve bileşenler de içerir. Bunlar evsel atıklar içinde ve uygunsuz işlem görmeleri halinde insan sağlığına ve çevreye zarar verebilirler. Bu sebeple eski cihazınızı hiçbir suretle evsel atıklarla birlikte elden çıkarmayınız.



Soğutma cihazınızın çevreye uygun şekilde imha edilene kadar zarar görmemesine dikkat ediniz.

Bu şekilde soğutma devresinde bulunan soğutucunun ve kompresörde bulunan yağın çevreye sızmaması sağlanır.

Bunun yerine varsa belediyeler, bayiler veya Miele'de bulunan elektrikli ve elektronik cihazların ücretsiz teslimi ve değerlendirilmesine yönelik resmi toplama ve geri alma merkezlerinden yararlanınız. Elden çıkarılacak eski cihaz üzerindeki olası kişisel verilerin silinmesinden yasalar uyarınca siz sorumlusunuzdur. Yasal olarak, cihaz tarafından sıkıca kapatılmamış kullanılmış pilleri ve akümülatörleri ve ayrıca tahribatsız bir şekilde çıkarılabilen lambaları tahribatsız bir şekilde çıkarmakla yükümlüsünüz. Bunları ücretsiz olarak teslim edilebilecekleri uygun bir toplama merkezine götürünüz. Lütfen eski cihazın, evden çıkarılıncaya kadar çocukların erişemeyeceği güvenli bir yerde muhafaza edilmesini sağlayınız.

Kurulum yeri



Yüksek nem oranı sonucu hasar tehlikesi.

Havadaki nem oranı yüksekse, cihazın dış yüzeylerinde yoğuşma suyu oluşabilir.

Bu yoğuşma suyu cihazın dış yüzeylerinde korozyona sebep olabilir.

Cihazı kuru ve/veya yeterli havalandırılmaya sahip bir mekana kurunuz.

Lütfen kurulumun ardından cihaz kapağının (larının) doğru kapandığından ve belirtilen havalandırma açıklıklarına uyulduğundan emin olunuz.



Isı yayan cihazlar sonucu yangın ve hasar tehlikesi.

Isı yayan cihazlar tutuşabilir ve cihazın alev almasına sebep olabilir.

Örneğin mini fırınlar, portatif ocaklar veya tost makineleri gibi ısı yayan cihazları bu cihazın üstüne koymayınız.



Açık alev sonucu yangın ve hasar tehlikesi.

Açık alevler cihazı tutuşturabilir.

Mum gibi açık alev kaynaklarını cihazdan uzak tutunuz.

Kuru ve iyi havalandırılan bir yere kurulması uygundur.

Kurulum yeri seçiminde, cihazın bir radyatörün, sobanın veya başka bir ısı kaynağının hemen yanına kurulması durumunda enerji tüketiminin arttığını unutmayınız.

Doğrudan güneş ışığından kaçınınız. Ortam sıcaklığı ne kadar yüksekse, kompresör de o kadar uzun çalışır ve enerji tüketimi de o kadar fazla olur.

Cihazın kurulumu sırasında ayrıca şunları da dikkate alınız:

- Priz cihazın arkasında kalmamalı ve acil bir durumda ulaşılabilir bir yerde olmalıdır.
- Titreşim sonucu zarar görebileceğinden, cihazın fişi ve güç kablosu cihazın arka yüzüne temas etmemelidir.
- Ayrıca başka cihazların fişleri de cihazın arkasında kalan prizlere takılmamalıdır.
- Cihazın kurulumu sırasında, güç kablosunun sıkışmamasına veya zarar görmemesine dikkat ediniz.
- Grup prizler veya elektrik dağıtım panoları ve başka elektronik cihazlar (örneğin halojen trafolar gibi), cihazın arka panelinin bulunduğu alana yerleştirilmemeli ve burada kullanılmamalıdır.
- Kurulum yerinin zemini yatay, düz ve çevresindeki zemin ile aynı yükseklikte olmalıdır.

Kurulum

İklim sınıfı

Bu cihaz belirli bir iklim sınıfına (ortam sıcaklığı aralığı) yönelik olarak üretilmiştir ve bu iklim sınıfının sınırlarına uyulmalıdır. İklim sınıfı cihazın içinde bulunan tip etiketinde yazılıdır.

İklim sınıfı	Ortam sıcaklığı
SN	10 ila 32 °C arası
N	16 ila 32 °C arası
ST	16 ila 38 °C arası
T	16 ila 43 °C arası
SN-ST	10 ila 38 °C arası
SN-T	10 ila 43 °C arası

Daha düşük bir ortam sıcaklığı kompresörün daha uzun sürelerle durmasına sebep olur. Bu da cihazın içindeki sıcaklığın yüksek olmasına ve hasar oluşmasına sebep olabilir.

Havalandırma gereklilikleri

⚠ Yetersiz havalandırma sonucu yangın ve hasar tehlikesi.

Cihaz yeterince hava almadığında, kompresör daha sık devreye girip daha uzun bir süre çalışır. Bu durum enerji tüketiminin artmasına ve kompresörün aşırı ısınmasına sebep olabilir, bu da kompresörün bozulmasına yol açabilir.

Cihazın yeterince hava almasına dikkat ediniz.

Belirtilen havalandırma açıklıklarına mutlaka uyunuz.

Havalandırma açıklıklarının önü kapanmamalı veya açıklıklar kapatılmamalıdır.

Ayrıca bu açıklıkların düzenli olarak tozdan arındırılması gerekir.

Cihazın arka panelindeki hava ısınır. Bunun için kusursuz bir hava yönlendirmesi sağlanmış olmalıdır (bkz. “Cihaz ölçüleri” bölümü).

Birden fazla cihazın kurulumu

⚠ Cihazın dış panellerinde yoğuşma sonucu hasar tehlikesi.

Havadaki nem oranı yüksek olduğunda cihazların dış panelleri arasında yoğuşma suyu oluşup korozyona sebep olabilir.

Esas olarak, cihazı başka cihazlar ile **doğrudan** yan yana **yerleştirmeyiniz**. Cihazlar arasında en az 70 mm mesafe bırakılmalıdır.

Yan yana (Side-by-Side) kurulum şekli

Buzdolabınız, sol yan panelinde entegre ısıtıcı ile donatılmış olduğundan dolayı başka bir derin dondurucunun sağ yanına yerleştirilebilir (bkz. “Cihaz ölçüleri” bölümü).

Derin dondurucu da sağ yan panelinde entegre ısıtıcı ile donatılmış olmalıdır.

Modele bağlı olarak ilgili derin dondurucu ile birlikte Side-by-Side montaj seti verilir. Birlikte verilen montaj talimatı, cihazların yan yana nasıl yerleştirilip kurulabileceğini açıklamaktadır.

Faydalı bilgi: Cihazınız için hangi kombi-nasyonların mümkün olduğunu lütfen bayinizden öğreniniz.

Kapı açılma yönünün değiştirilmesi

⚠ Kapının ağır olması nedeniyle yaralanma ve hasar tehlikesi vardır. Kapının açılma yönü tek bir kişi tarafından değiştirilirse, yaralanma ve hasar tehlikesi artar. Kapının açılma yönünü mutlaka 2. bir kişinin yardımıyla değiştiriniz.

Cihaz sağa doğru açılan bir kapı ile teslim edilir. Kapının sola doğru açılması gerekiyorsa, kapının açılma yönü değiştirilmelidir (bkz. birlikte verilen montaj talimatı).

Cihazla birlikte verilen mesafe takozlarının takılması

Beyan edilen enerji tüketimine ulaşılması ve yüksek ortam sıcaklığında yoğunlaşma suyu birikmesinin önlenmesi için mesafe takozları kullanınız. Mesafe takozları monte edildiğinde cihaz derinliği yaklaşık 15 mm artar.

Mesafe takozları kullanılmazsa, bunun cihazın çalışma kabiliyeti üzerinde hiçbir etkisi olmaz. Bununla birlikte duvar mesafesi düşük olduğunda enerji tüketimi bir miktar artar.

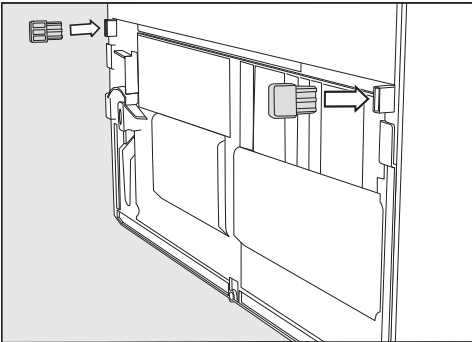

- Mesafe takozlarını cihazın arka yüzünün sol alt ve sağ alt tarafına takınız.

Cihazın kurulması

⚠ Cihazın devrilmesi sonucu yaralanma ve hasar tehlikesi. Cihaz tek bir kişi tarafından kurulursa, yaralanma ve hasar tehlikesi artar. Cihazı mutlaka 2. bir kişinin yardımı ile kurunuz.

⚠ Cihaz kapısının bir yere çarpması nedeniyle hasar tehlikesi. Cihaz kapısı oda duvarına çarpabilir ve bu nedenle zarar görebilir. Cihazı yerleştirmeden önce birlikte verilen kapı açılma açısı sınırlandırma aparatını monte ediniz. Cihazın kapısını, örneğin oda duvarına keçe kapı stoperi monte ederek çarpmaya karşı koruyabilirsiniz.

⚠ Zeminde hasar tehlikesi. Cihazın hareket ettirilmesi zeminde hasara yol açabilir. Cihazı hassas zeminler üzerinde dikkatli bir şekilde hareket ettiriniz.

Daha kolay kurulabilmesi için cihazın arkasında taşıma kulpları ve altında da taşıma tekerlekleri bulunur.

Faydalı bilgi: Cihazı sadece içi boş durumda kurunuz.

- Cihazı şimdiden öngörülen kurulum yerinin mümkün olduğunca yakınına getiriniz.
- Cihazı, “Elektrik bağlantısı” bölümünde belirtilen şekilde elektrik şebekesine bağlayınız.
- Cihazı dikkatli bir şekilde öngörülen kurulum yerine getiriniz.

Kurulum

- Cihazı (takılıysa) mesafe takozlarıyla veya cihazın arka yüzü doğrudan duvara gelecek şekilde yerleştiriniz.

Cihazın hizalanması

⚠ Cihaz kapısının yerinden çıkıp düşmesi veya cihazın devrilmesi sonucunda hasar ve yaralanma tehlikesi.

Alt menteşe lamasındaki ek ayar ayağı zemin üzerinde düzgün bir şekilde durmadığında, cihaz kapısı yerinden çıkıp düşebilir veya cihaz devrilebilir. Cihazla birlikte verilen somun anahtarı ile menteşe lamasındaki ayar ayağını zemine değecek konuma gelene kadar çevirerek dışarı çıkarınız. Ardından ayar ayağını çeyrek tur daha çevirerek dışarı çıkarınız.

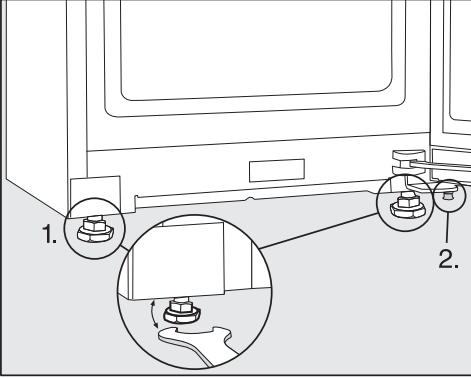

- Cihazı bir su terazisi ve birlikte verilen somun anahtarı ile teraziye alınız ve cihaz kapısını destekleyiniz.
1. Ön ayar ayaklarını ayarlayınız.
 2. Ek ayar ayağını, zemine değecek konuma gelene kadar çevirerek dışarı çıkarınız. Ardından ayar ayağını çeyrek tur daha çevirerek dışarı çıkarınız.

Cihaz Ölçüleri

Kurulum ölçüleri/Üstten görünüm

KS 4887 ... edt/cs

Tüm ölçüler mm olarak verilmiştir.

Cihazın doğru çalışması, belirtilen havalandırma açıklıklarına uyulduğu sürece sağlanabilir.

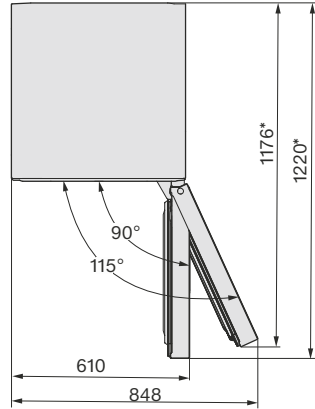
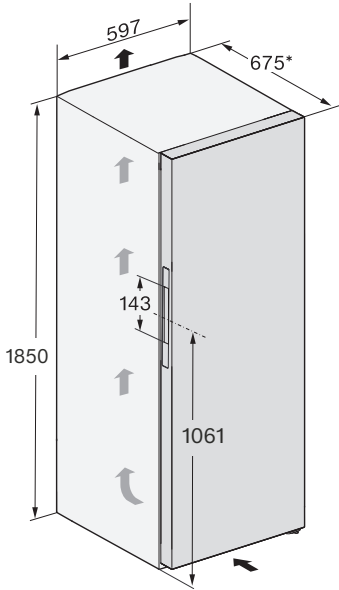

* Mesafe takozları takılmadan ölçü. Cihazla birlikte verilen mesafe takozları kullanıldığında, cihaz derinliği 15 mm artar.

Kurulum

Bağlantılar

KS 4887 ... edt/cs

Tüm ölçüler mm olarak verilmiştir.

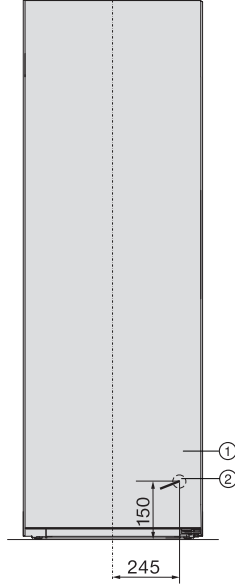

- ① Önden görünüm
- ② Güç kablosu, uzunluk = 2.000 mm
Daha uzun bir güç kablosu Miele yetkili servisinden edinilebilir.

Kurulum ölçüleri/Üstten görünüm

FNS 4882 ... edt/cs + KS 4887 ... edt/cs

Daha fazla bilgi bu bölümde ve yan yana montaj kiti ile birlikte verilen montaj kılavuzunda yer almaktadır, bkz. “Birden fazla cihazın kurulumu – yan yana kurulum” bölümü.

Tüm ölçüler mm olarak verilmiştir.

Cihazların doğru çalışması, belirtilen havalandırma açıklıklarına uyulduğu sürece sağlanabilir.

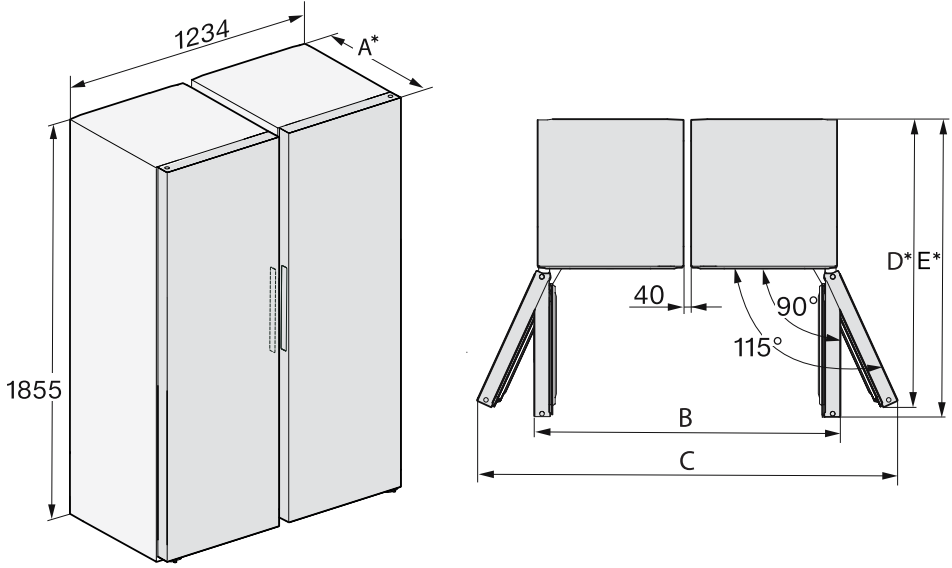

* Mesafe takozları takılmadan ölçü. Cihazla birlikte verilen mesafe takozları kullanıldığında, cihaz derinliği 15 mm artar.

	A	B	C	D	E
FNS 4882 ... edt/cs + KS 4887 ... edt/cs	675	1260	1736	1176	1220

Kurulum

Elektrik bağlantısı

Cihaz, sadece cihaz ile birlikte verilen güç kablosuyla topraklı bir prize bağlanmalıdır.

Cihazı prize erişim mümkün olacak şekilde yerleştiriniz. Prize kolayca erişim mümkün değilse, kurulum yerinde tüm kutuplar için bir yalıtım donanımı bulunmasını sağlayınız.

⚠ Aşırı ısınma sonucu yangın tehlikesi.

Cihazın çoklu priz ve uzatma kablosu üzerinden çalıştırılması kablonun aşırı yüklenmesine sebep olabilir.

Güvenlik sebeplerinden dolayı çoklu priz ve uzatma kablosu kullanmayınız.

Elektrik tesisatı geçerli standartlara (Almanya'da VDE 0100) uygun olmalıdır.

Güvenlik sebeplerinden dolayı cihazın elektrik bağlantısı için ev tesisatında,  tipi bir kaçak akım rölesinin (RCD) kullanılmasını tavsiye ederiz.

Hasarlı bir güç kablosu, sadece aynı türden özel bir güç kablosu ile değiştirilmelidir (Miele yetkili servisinden edinilebilir). Güvenlik sebeplerinden dolayı güç kablosu, sadece Miele tarafından yetkilendirilmiş uzman bir teknisyen veya Miele yetkili servisi tarafından değiştirilmelidir.

Anma gücü ve uygun sigorta değerlerine dair bilgiler bu kullanım kılavuzunda veya tip etiketinde verilmiştir. Bu verileri kurulum yerindeki elektrik bağlantısı verileri ile karşılaştırınız. Şüphe halinde bir elektrik teknisyenine danışınız.

Bağımsız veya şebeke senkronizasyonu olmayan bir enerji besleme sisteminde (örneğin mikro şebekeler, yedekleme sistemleri) kesintili veya kesintisiz işletim mümkündür. Bu türden bir işletim

için enerji besleme sisteminin, EN 50160 standardı gerekliliklerini veya benzeri gereklilikleri karşılaması zorunludur.

Ev tesisatında ve bu Miele ürününde öngörülen koruyucu tedbirler, fonksiyon ve çalışma şekli bakımından mikro şebeke işletiminde veya şebeke senkronizasyonu olmayan işletimde de sağlanmalı veya tesisatta eşdeğer tedbirler uygulanmalıdır. Bunlar, örneğin güncel VDE-AR-E 2510-2 yayınında açıklanmıştır.

Cihazın elektrik bağlantısı

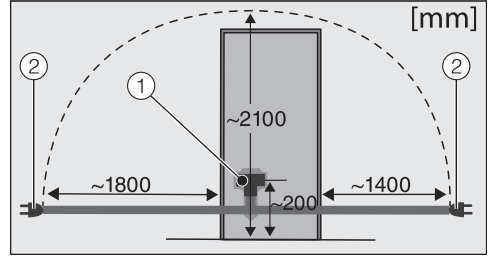

Cihazın arka paneli

① Cihaz konektörü

② Elektrik fişi

■ Cihaz konektörünü takınız.

Cihaz konektörünün yerine düzgün oturmasına dikkat ediniz.

■ Cihazın elektrik fişini prize takınız.

Cihaz artık elektrik şebekesine bağlanmıştır.

Enerji tasarrufu için:

- Kurulum yeri** Cihaz yüksek ortam sıcaklıklarında daha sık soğutmak zorunda kalır ve bu sırada daha fazla enerji tüketir. Bu nedenle:
- Cihazı iyi havalandırılan bir odaya yerleştiriniz.
 - Cihazı bir ısı kaynağının (kalorifer radyatörü, ocak) yanına yerleştirmeyiniz.
 - Cihazı doğrudan güneş ışınlarına maruz bırakmayınız.
 - Ortam sıcaklığının yaklaşık 20 °C gibi bir seviyede olmasını sağlayınız.
 - Havalandırma açıklıklarını açık durumda tutunuz ve düzenli olarak tozdan arındırınız.
- Sıcaklık ayarı** Ayarlanan sıcaklık ne kadar düşükse, enerji tüketimi o kadar yüksek olur. Aşağıda belirtilen ayarların yapılması tavsiye edilir:
- Soğutucu bölme: 4 ila 5 °C.
 - PerfectFresh Active bölümü: Yaklaşık 0 °C.
- Kullanım** Maruz kalınan ısı ve engellenen hava dolaşımı nedeniyle enerji tüketimi artar. Bu nedenle:
- Cihaz kapısını (kapılarını) sadece gerektiği kadar ve mümkün olduğunca kısa süre açık tutunuz. Gıda maddelerini tertipli yerleştirmeniz, daha sonra aradığınızı kolayca bulmanızı sağlar.
 - Açtığınız cihaz kapısını (kapılarını) tamamen kapatınız.
 - Sıcak yemekleri ve içecekleri cihaza koymadan önce soğumaya bırakınız.
 - Gıda maddelerini düzgün ambalajlanmış ve üzeri kapatılmış olarak saklayınız.
 - Hava dolaşımının sağlanabilmesi için bölmeleri aşırı doldurmayınız.
 - Dondurulmuş ürünü çözülmesi için soğutucu bölmeye koyunuz.
 - Çekmecelerin ve rafların yerleştirilmesinde teslimat anındaki düzene sadık kalınız.
 - Mesafe takozlarını kullanınız. Cihazınızın arka tarafındaki mesafe takozları, beyan edilen enerji tüketiminin elde edilmesini sağlar.

Cihaz tanıtımı

Cihaza genel bakış

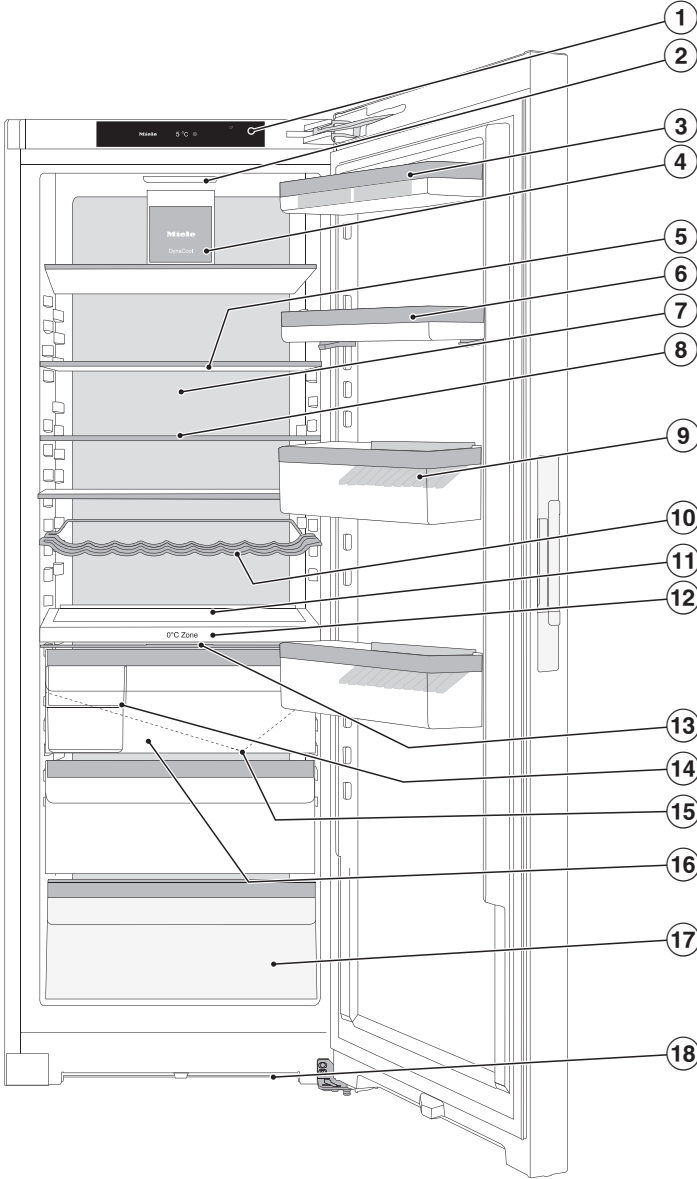



- ① Ekran
- ② İç aydınlatma
- ③ Cihaz kapısındaki yumurtalıklı raflar
- ④ Aydınlatmalı fan
- ⑤ Aydınlatmalı raf (FlexiLight 2.0)
- ⑥ Hassas ayar mekanizmalı raf
- ⑦ Yoğuşmayı önlemek için kuru arka panel
- ⑧ Bölmeli raf (FlexiBoard)
- ⑨ Şişe tutuculu şişe rafı
- ⑩ Değişken şişe rafı
- ⑪ Fırın tepsisi için yer (XL iç alan)
- ⑫ Şişe raflı ayırıcı panel; nem ayarlı çekmecenin nemlendirilmesi için hava nemlendiricili (Humidifier) ve su tanklı
- ⑬ Nem ayarlı çekmecenin nem ayarı için bölme kapağı
- ⑭ Düzenleme kabı
- ⑮ Çözülme suyu oluğu ve çıkışı
- ⑯ Meyve ve sebzeler için nem ayarlı çekmece (PerfectFresh Active bölümü)
- ⑰ Kolay bozulan gıdalar için düşük sıcaklıklı kuru çekmece (PerfectFresh Active bölümü)
- ⑱ Havalandırma açıklığı

Cihaz tanıtımı

Başlangıç ekranı

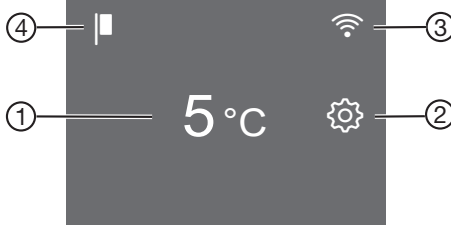
Kalem gibi sivri veya keskin nesnelere ekranı çizemezsiniz.
Ekranı sadece parmak uçları ile dokunabilirsiniz.
Eğer parmaklarınız soğuksa, ekranın tepki vermemesi mümkündür.















- ① Soğutucu bölme sıcaklık göstergesi
- ② Ayar moduna sensörlü tuşu 
Ayar modunda çeşitli fonksiyonların seçilmesi için
- ③ Miele@home bağlantı durumu göstergesi
(sadece Miele@home fonksiyonu kurulduysa gösterilir)
- ④ Fuar modu göstergesi
(sadece fuar modu fonksiyonu açık olduğunda gösterilir)

Kullanım prensibinin anlaşılması







- Başlangıç ekranında istediğiniz alana/istediğiniz sembole dokununuz.
- İsteddiğiniz değer/istediğiniz sembol ortada gösterilene kadar ekranı sola veya sağa kaydırınız.
- Onaylamak için ekranda istediğiniz seçeneğe dokununuz.
Seçilen değer/seçilen sembol turuncu renkte yanar (birkaç istisna haricinde).
- Ayar düzeyinden çıkmak için  veya OK üzerine dokununuz.

Ayar modu

Aşağıdaki fonksiyonları ayar modunda seçebilir ve ayarlarını kısmen değiştirebilirsiniz:

Sembol	Fonksiyon	Fabrika ayarı
	Parti modu fonksiyonu açılır veya kapatılır (bkz. “Başka ayarlar gerçekleştirilmesi” bölümü)	Kapalı
	Tatil modu fonksiyonu açılır veya kapatılır (bkz. “Başka ayarlar gerçekleştirilmesi” bölümü)	Kapalı
	Kilitleme fonksiyonunu açma veya kapatma (bkz. “Başka ayarlar gerçekleştirilmesi” bölümü)	 (Kapalı)
	Cihazın gücünün kapatılması	—
	Şabat modu fonksiyonu açılır veya kapatılır (bkz. “Başka ayarlar gerçekleştirilmesi” bölümü)	Kapalı
	Şabat modu fonksiyonu ile ilgili bilgiler görüntülenir (bkz. “Başka ayarlar gerçekleştirilmesi” bölümü)	—
	Kapı alarmı verilmesi için geçmesi gereken süre değiştirilir (bkz. “Başka ayarlar gerçekleştirilmesi” bölümü)	1:00
	PerfectFresh Active bölmesindeki sıcaklık kademesinin değiştirilmesi (bkz. “Doğru sıcaklık” bölümü).	5
	Hava nemlendirici (Humidifier) açılır veya kapatılır veya hava nemlendiricinin yoğunluğu ayarlanır (bkz. “Gıdaların PerfectFresh Active bölümünde saklanması” bölümü)	Kapalı
	Miele@home fonksiyonu 1. kez kurulur, Wi-Fi fonksiyonu etkinleştirilir ve devre dışı bırakılır ağ yapılandırması sıfırlanır (bkz. “Başka ayarlar gerçekleştirilmesi” bölümü)	APP
	Tuş sesi açılır veya kapatılır	Açık
	Uyarı ve sinyal seslerinin ses seviyesi değiştirilir veya uyarı ve sinyal sesleri tamamen kapatılır (bkz. “Başka ayarlar gerçekleştirilmesi” bölümü)	Açık /Kademe 5

Cihaz tanıtımı

	Ekran parlaklığı değiştirilir (bkz. “Başka ayarlar gerçekleştirilmesi” bölümü)	Kademe 4
	Sıcaklık ölçü birimi değiştirilir (°Santigrad veya °Fahrenheit)	°C
	Fuar modu fonksiyonu kapatılır (sadece açık olduğunda gösterilir) (bkz. “Başka ayarlar gerçekleştirilmesi” bölümü)	Kapalı
	Mevcut ayarlar varsayılan fabrika ayarlarına getirilir (bkz. “Başka ayarlar gerçekleştirilmesi” bölümü)	—
	Soğutma cihazınıza ilişkin bilgiler (model tanımı ve seri numarası) görüntülenir (bkz. “Başka ayarlar gerçekleştirilmesi” bölümü)	—
	Koku filtresini değiştirme hatırlatma fonksiyonu açılır (bkz. “Sonradan satın alınabilen aksesuarlar” bölü- mü) (bkz. “Başka ayarlar gerçekleştirilmesi” bölümü)	Kapalı
	Temizlik modu açılır veya kapatılır (bkz. “Temizlik ve bakım” bölümü)	Kapalı

Dolap içinin düzenlenmesi

Hassas ayar mekanizmalı rafın kaydırılması

Altta ki raflarda/şişe raflarında yukarı doğru daha fazla yere ihtiyacınız olduğunda hassas ayar mekanizmasını kullanınız.

Raflar, dolu durumdayken dikey olarak kaydırılabilir.

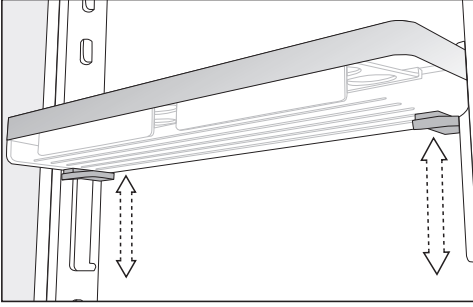

- Rafi iki elinizle tutunuz, rafın altında yer alan her iki taraftaki gri düğmelere basınız ve rafı kaydırınız.

Hassas ayar mekanizmalı rafın yerinin değiştirilmesi

Cihaz kapısındaki rafların/şişe raflarının yerini sadece içlerini boşaltarak değiştiriniz.

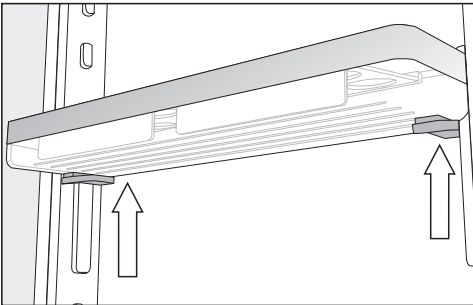

- Rafi yan taraflardan iki elinizle, elleriniz rafın altında yer alan gri düğmelere değecek şekilde tutunuz.

- Gri düğmelere aynı anda basınız ve rafı yukarı doğru ittirerek kılavuz raylardan kurtarınız.

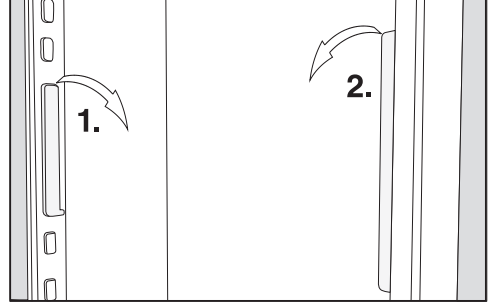

- Kılavuz rayı kamdan çıkarınız ve istediğiniz konuma yerleştiriniz.
- İkinci kılavuz rayı birinci ray ile aynı konuma getiriniz.
- Rafi tekrar üst taraftan kılavuz raylara geçiriniz.

Rafların/şişe raflarının yerinin değiştirilmesi

Cihaz kapısındaki rafların/şişe raflarının yerini sadece içlerini boşaltarak değiştiriniz.

- Rafi/şişe rafını yukarı doğru kaydırınız ve öne doğru çekerek çıkarınız.
- Rafi/şişe rafını istediğiniz yere tekrar yerleştiriniz.

Yumurtalıkların takılması

- Yumurtalıkları cihaz kapısındaki rafın arka kenarına takınız.

Şişe tutucunun kaydırılması veya çıkarılması

Şişe tutucunun lamelleri, cihaz kapısının açılması ve kapatılması sırasında şişelerin daha sağlam durmalarını sağlar.

Cihaz tanıtımı

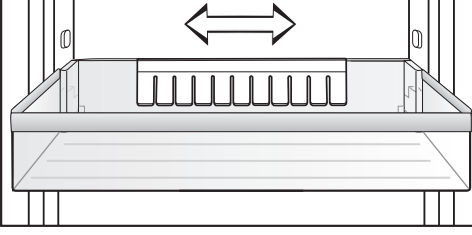

Şişe tutucuyu sağa veya sola doğru kaydırabilirsiniz. Böylece karton içecek kutuları için daha fazla yer elde edilir.

Şişe tutucu (örneğin temizlenmesi için) tamamen çıkarılabilir:

- Şişe tutucuyu yukarı doğru çekerek çıkarınız.

Rafın/aydınlatmalı rafın yerinin değiştirilmesi

Rafların yerini soğutucudaki malzemenin yüksekliğine göre değiştirebilirsiniz.

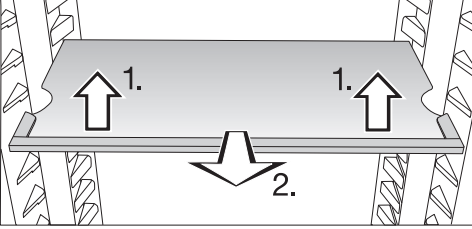

- Rafi önden hafifçe yukarıya doğru kaldırınız ve biraz öne çekiniz.
- Girintiler raf destekleri aynı hizaya geldiğinde rafı yukarı veya aşağıya kaydırınız.
- Rafi içeri doğru itiniz.

Aydınlatmalı rafın duyulur şekilde yerine oturmasına dikkat ediniz.

Raflar yanlışlıkla dışarı çekilmeye karşı durdurucular ile emniyet altına alınmıştır.

Bölmeli rafın kaydırılması

Örneğin yüksek şişeler veya kaplar gibi yüksek malzemeleri yerleştirebilmek için, bölmeli rafın ön kısmı arka kısmın altına sürülebilir.

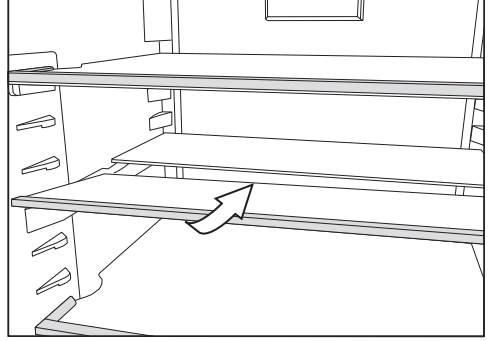

- Cam tablanın ön yarısını ön kısımdan hafifçe yukarı kaldırınız ve cam tablayı dikkatle cam tablanın arka yarısının altına sürünüz.

Bölmeli rafın yerinin değiştirilmesi

Bölmeli rafın yeri değiştirilebilir.

- Cam tablanın her iki parçasını çıkarınız.

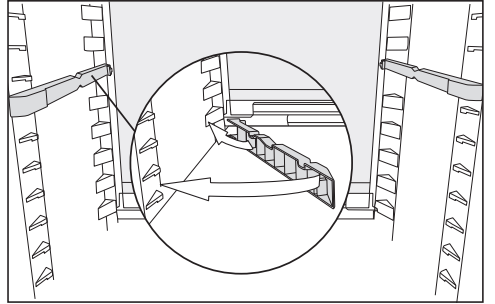

- Her iki adaptörü istediğiniz yükseklikte sol ve sağ tarafta raf desteklerine takınız.

Dayanma kenarlı cam tabla arkada olmalıdır.

Şişe rafının yerinin değiştirilmesi

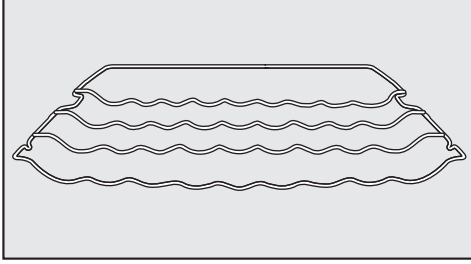

Şişe rafını cihazın içinde istediğiniz yere takabilirsiniz.

- Rafi önden hafifçe kaldırınız, yanlardaki yarıklar raf destekleri ile aynı hizaya gelinceye kadar öne doğru bir miktar çekiniz ve ardından yukarıya veya aşağıya kaydırınız.

Rafın arka kenarı yukarıya doğru durmalıdır, böylece şişeler arka duvara temas etmezler.

Şişe rafı durdurucular vasıtasıyla yanlışlıkla dışarı çekilmeye karşı emniyet altına alınmıştır.

Fırın tepsisi için yer

Çekmecelerin üstüne bir fırın tepsisi yerleştirilebilir. Fırın tepsisinin maksimum ölçüsü: Genişlik 466 mm/Derinlik 386 mm/Yükseklik 50 mm.

- Cihaz kapısını sonuna kadar açınız.

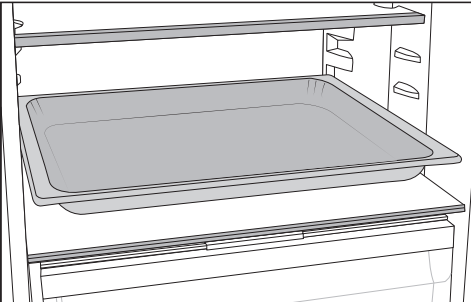

- Tepsiyi ayırıcı panelin üzerine yerleştiriniz.

Faydalı bilgi: Tepsiyi soğutucu bölmeye koymadan önce, soğuyarak oda sıcaklığına gelmesini bekleyiniz.

Şişe rafının ayırıcı panelde kullanılması

Ayırıcı panelde isteğe bağlı olarak şişe rafı veya cam taban kullanılabilir.

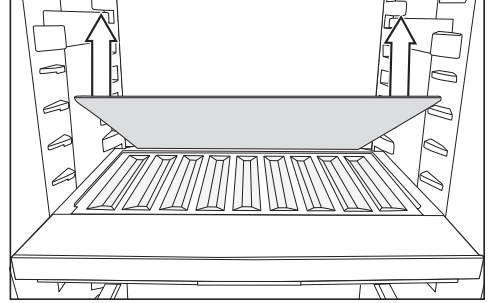

- Arka cam tabanı ayırıcı panelden çıkarınız ve cam tabanı ayrı bir yerde saklayınız.
- Şişeleri, tabanları arkaya doğru bakaçak şekilde itebildiğiniz kadar arkaya ileterek yerleştiriniz.

Faydalı bilgi: Şişeler şişe rafından çıkıntı yapıyorsa, alt şişe rafının yerini yukarı doğru değiştiriniz.

Düzenleme kabının çıkarılması ve tekrar takılması

PerfectFresh Active bölümünde kullanılacak ilave düzenleme kabı, gıda maddelerinin tertipli bir şekilde yerleştirilmesini kolaylaştıracaktır.

- Düzenleme kabını çıkarmak istediğinizde önce arka kısmından yukarı kaldırınız.
- Düzenleme kabını tekrar çekmeceye koymak için önce ön kısmını yerleştiriniz.

Cihaz tanıtımı

Koku filtresinin yerinin değiştirilmesi

KKF-FS kasetli koku filtresi (Active ve AirClean) sonradan satın alınabilir aksesuar olarak mevcuttur (bkz. “Aksesuarlar” – “Sonradan satın alınabilen aksesuarlar” bölümü).

Çok güçlü bir kokuya sahip gıdalarda (ör. çok keskin peynir) şunlara dikkat ediniz:

- Koku filtrelerini içeren kaseti, bu gıdaların yerleştirildiği rafa koyunuz.
- Gerekirse koku filtresini daha sık değiştiriniz.
- Cihaza ek koku filtreleri (kasetli) koyunuz (bkz. “Sonradan satın alınabilen aksesuarlar” bölümü).

Koku fitresinin kaseti rafın arka koruyucu çitasına takılıdır.

- Koku filtresinin yerini değiştirmek için koku filtresi kasetini koruyucu çitadan yukarı doğru çekerek çıkarınız.
- Koruyucu çitayı çekerek raftan çıkarınız.
- Koruyucu çitayı istediğiniz rafa takınız.

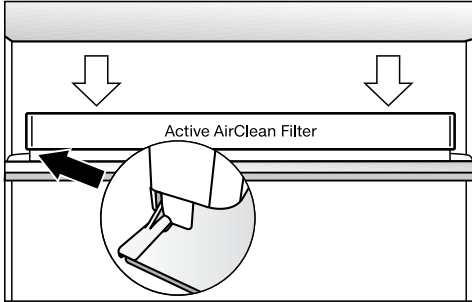

- Kaseti koruyucu çitaya takınız.

Cihazla birlikte verilen aksesuarlar

Yumurtalık

Şişe tutucu

Düzenleme kabı

Değişken şişe rafı

Kapı açılma açısı sınırlandırma aparatı



Kapı menteşeleri fabrikada, cihaz kapısı 115° açıyla açılacak şekilde ayarlanmıştır. Cihaz kapısı, örneğin açılırken bitişikteki bir duvara çarpıyorsa, cihaz kapısının açılma açısı yaklaşık 90° ile sınırlandırılabilir.

Montaj işlemini, birlikte verilen montaj kılavuzuna göre uygulayınız.

Sonradan satın alınabilen aksesuarlar

Miele ürün yelpazesinde cihaza uygun yardımcı aksesuarlar ve temizlik ve bakım ürünleri bulunur.

Sonradan satın alınabilen aksesuarları Miele Webshop mağazasından sipariş edebilirsiniz. Ayrıca, bu ürünleri Miele yetkili servislerinden (bu kullanım kılavuzunun son sayfasına bakınız) ve Miele bayilerinden de satın alabilirsiniz.

Çok amaçlı mikrofiber bez

Mikrofiber bez paslanmaz çelik yüzeylerden, cihaz panellerinden, pencerelerden, mobilyalardan, araba camlarından vb. parmak izlerinin ve hafif kirlerin çıkarılmasına yardımcı olur.

MicroCloth seti

MicroCloth seti bir adet standart bez, bir adet cam bezi ve bir adet de parlatma bezinden oluşur.

Bezler yırtılmaya karşı son derece dayanıklı ve sağlamdır. Bu bezler, çok ince mikro lifleri sayesinde yüksek temizlik performansı sağlarlar.

MicroCloth HyClean

MicroCloth HyClean, yırtılmaya karşı son derece dayanıklı ve sağlam çok amaçlı bir antibakteriyel bezdir. Kuru veya nemli, temizlik maddeli veya temizlik maddesiz kullanılabilir.

KKF-FS kasetli koku filtresi (Active AirClean)

Koku filtresi, soğutucu bölmedeki kötü kokuları nötralize eder ve böylece hava kalitesinin daha iyi olmasını sağlar.

KKF-RF koku filtresinin değiştirilmesi (Active AirClean)

Kaset için uygun filtreler satın alınabilir. Koku filtrelerinin her 6 ayda bir değiştirilmesi tavsiye edilir.

Şişe rafı

Tanıtım için bkz. bkz. “Cihaz tanıtımı” – “Dolap içinin düzenlenmesi” bölümü.

Düzenleme kabı

Tanıtım için bkz. “Cihaz tanıtımı” – “Dolap içinin düzenlenmesi” bölümü.

Cihazın gücünü açma ve kapama

İlk kullanımdan önce

- Tüm ambalaj malzemelerini ve koruyucu folyoları çıkarınız.
- Dolabın içini ve aksesuarları temizleyiniz (bkz. “Temizlik ve bakım” bölümü).

Cihazın elektrik bağlantısı

- Cihazı, “Elektrik bağlantısı” bölümünde belirtilen şekilde elektrik şebekesine bağlayınız.

Ekranında önce Miele, ardından  gösterilir.

Hava nemlendiricinin su tankının doldurulması ve takılması

- Hava nemlendiricinin su tankına taze içme suyu doldurunuz (bkz. “Gıdaların PerfectFresh Active bölümünde saklanması” – “Nem ayarlı çekmece” bölümü).
- Su tankını, soğutucu bölme ile PerfectFresh Active bölümü arasındaki ayırıcı panele yerleştiriniz (bkz. “Gıdaların PerfectFresh Active bölümünde saklanması” – “Nem ayarlı çekmece” bölümü).



Cihazın gücünün açılması

- Cihazın kapısını açınız.
- Ekranında  üzerine dokununuz.

Cihaz soğutmaya başlar ve cihaz kapısı açıldığında iç aydınlatma lambası yanar. Cihazın sıcaklığı önceden ayarlanmış değere getirilir.

Sıcaklığın yeterince düşük olması için cihazın birkaç saat soğumasını bekleyiniz. Cihaza ancak önceden ayarlanmış sıcaklığa ulaşıldıktan sonra gıda maddeleri koyunuz.

Cihazın gücünün kapatılması

- Ekrandaki sıcaklık göstergesine dokununuz.
-  ortada gösterilene kadar ekranı sağa kaydırınız.
-  üzerine dokununuz.

İç aydınlatma ve soğutma kapanır. Ekranında  görüntülenir.

Lütfen unutmayınız: Soğutma cihazının gücünün kapalı olması, aynı anda elektrik şebekesinden ayrılmış olduğu anlamına gelmez.

Cihazın uzun süre kullanılmaması durumunda dikkate alınması gerekenler

Eğer cihazın gücü uzun bir süre kullanılmayacağı için kapatılır ancak cihaz temizlenmezse, kapıların kapalı bırakılması durumunda küf oluşması mümkündür. Soğutma cihazını uzun süre kullanmayacaksanız mutlaka temizleyiniz.

Cihazı uzun bir süre kullanmayacaksanız, şunlara dikkat ediniz:

- Cihazın gücünü kapatınız.
- Elektrik fişini çekiniz veya ev tesisatındaki sigortayı kapatınız.
- Hava nemlendiricinin su tankını boşaltınız ve temiz ve kuru bir şekilde muhafaza ediniz.
- Cihazı yeterince havalandırmak ve koku oluşmasını önlemek için cihazı temizleyiniz ve cihazın kapısını açık bırakınız.

Gıdaların muhafazası için doğru sıcaklık ayarı çok önemlidir. Sıcaklığın düşmesiyle mikroorganizmaların üreme süreci yavaşlar. Gıda maddeleri çok hızlı bozulmaz.

Cihazın içindeki sıcaklık şu durumlarda yükselir:

- Cihaz kapısının çok sık açılması ve uzun süre açık kalması
- Cihazda muhafaza edilen gıdaların çok fazla olması
- Yeni konulan gıdaların sıcak olması
- Cihazın bulunduğu ortamın sıcaklığının yüksek olması Bu cihaz belirli bir iklim sınıfına (ortam sıcaklığı aralığı) yönelik olarak üretilmiştir ve bu iklim sınıfının sınırlarına uyulmalıdır.

... soğutucu bölme ve PerfectFresh Active bölmesinde

Soğutucu bölme için önerilen sıcaklık **4 °C**'dir.

PerfectFresh Active bölmesinde sıcaklık otomatik olarak ayarlanır ve **0 ila 3 °C** arasındadır.

Otomatik sıcaklık dağılımı (DynaCool)

Cihaz, soğutucu bölmenin soğutması çalışmaya başladıktan sonra fanı da otomatik olarak çalıştırır. Bu şekilde soğutucu bölmedeki soğuk hava eşit olarak dağılır ve dolaba yerleştirilmiş olan gıdaların yaklaşık olarak aynı sıcaklıkta soğumaları sağlanır.

Sıcaklık göstergesi

Normal çalışma şeklinde ekranda, cihazda o anda hakim olan **ortalama, gerçek soğutucu bölme sıcaklığı** gösterilir.

Ortam sıcaklığına ve yapılan ayara bağlı olarak istenilen sıcaklıklara ulaşılması ve bu sıcaklığın göstergede sürekli olarak gösterilmesi birkaç saat sürebilir.

Sıcaklık ayarı

- Ekrandaki sıcaklık göstergesine dokununuz.
- İsteddiğiniz sıcaklık ortada gösterilene kadar ekranı sola veya sağa kaydırınız.
- Onaylamak için istediğiniz sıcaklık değerinin üzerine dokununuz.

Sıcaklık göstergesi, tekrar o anda cihazda hakim olan gerçek sıcaklığa geçer.



Mümkün olan ayar değerleri

- Soğutucu bölme: 3 ila 9 °C

PerfectFresh Active bölmesindeki sıcaklık kademesinin değiştirilmesi

PerfectFresh Active bölmesinde sıcaklık otomatik olarak 0 ile 3 °C arasında tutulur.

Örneğin balık saklamak için daha soğuk veya daha sıcak olmasını isterseniz, sıcaklığı kademeli olarak bir miktar değiştirebilirsiniz.

-  üzerine dokununuz.
-  ortada gösterilene kadar ekranı sola veya sağa kaydırınız.
-  üzerine dokununuz.
- İsteddiğiniz ayar (1: en düşük sıcaklık; 9: en yüksek sıcaklık) ortada gösterilene kadar ekranı sola veya sağa kaydırınız.
- Onaylamak için istediğiniz ayarın üzerine dokununuz.

Dođru sıcaklık

Sıcaklık kademesi fabrika ayarı 5'tir.
Kademe 1 ile kademe 4 arası bir ayarda, bazı durumlarda sıcaklık 0 °C'nin altına düşebilir. Gıdalar donabilir.
Sıcaklık ayarını kontrol ediniz.

Sıcaklık ayarını deđiřtirdiđinizde:

- Birkaç saat sonra sıcaklık göstergesini kontrol ediniz. Gerçek sıcaklık ancak bu sürenin sonunda ayarlanmış olur.
- Kısmen dolu cihazda yaklaşık 6 saat sonra
- Tamamen dolu cihazda yaklaşık 24 saat sonra

Bu sürenin ardından sıcaklık çok yüksek veya çok düşük ise:

- Sıcaklığı yeniden ayarlayınız.

Süper Soğutma ❄️

Süper Soğutma fonksiyonu ❄️ açık olduğunda, **soğutucu bölme** çok hızlı bir şekilde en düşük sıcaklık değerine soğutulur (ortam sıcaklığına bağlı olarak). Cihaz mümkün olan en yüksek soğutma gücünde çalışır ve sıcaklık düşer. Bu fonksiyonu, özellikle cihaza yeni koyulan çok miktarda yiyeceği veya içeceği hızlı bir şekilde soğutmak istediğinizde seçiniz.

Süper Soğutma fonksiyonu ❄️ açık olduğunda, cihazdan gelen sesler artabilir.

Süper Soğutma fonksiyonu ❄️, gıdalar veya içecekler cihaza koyulmadan hemen önce etkinleştirilmelidir.

Süper Soğutma fonksiyonu ❄️ yaklaşık 12 saat sonra otomatik olarak kapanır. Cihaz tekrar normal soğutma gücünde çalışır.

Faydalı bilgi: Yiyecekler ve içecekler yeterli derecede soğuduktan sonra, enerjiden tasarruf etmek için Süper Soğutma fonksiyonunu ❄️ kendiniz de kapatabilirsiniz.

Süper Soğutma ❄️ fonksiyonunun açılması ve kapatılması

- Soğutucu bölme sıcaklık göstergesine dokununuz.
- Süper Soğutma fonksiyonunu açmak ve tekrar kapatmak için ❄️ üzerine dokununuz.

Süper Soğutma fonksiyonu **açıldığında**, ❄️ turuncu renkte yanar.

- Bu ayar seviyesinden sıcaklık göstergesine dokunarak çıkarsınız.

Başka ayarlar gerçekleştirilmesi

İlgili ayarlara ilişkin açıklamalar



Aşağıda ek açıklama gerektiren ayarlar açıklanmıştır.



Ayar modunda  bulunurken, kapı alarmı ve diğer uyarı bildirimleri otomatik olarak bastırılır.



Parti modu

Çok miktarda yiyecek ve içeceği henüz dolaba yerleştiriyor ve bunları hızla soğutmak istiyorsanız parti modunu  etkinleştirmeniz önerilir.

Faydalı bilgi: Parti modu fonksiyonunu , yiyecek ve içecekleri yerleştirmeden yaklaşık 4 saat önce etkinleştiriniz.



Parti modu  etkinleştirildiğinde, Süper Soğutma fonksiyonu  otomatik olarak açılır.

Parti modu , tatil modu  açık olduğunda etkinleştirilemez.

Parti modu fonksiyonu , yaklaşık 24 saat sonra otomatik olarak kapanır. Ancak parti modu fonksiyonunu  istediğiniz anda kapatabilirsiniz.

Tatil modu

Tatil modu fonksiyonu , örneğin tatile çıkarken, soğutucu bölmeyi tamamen kapatmak istemediğinizde veya yüksek bir soğutma gücü gerektirmediğinde tavsiye edilir.

Tatil modunun  açık olduğu başlangıç ekranında gösterilir. Bu mod başlangıç ekranından veya ayar modu  üzerinden kapatılabilir.

Soğutucu bölme sıcaklığı 15 °C seviyesine ayarlanır, bu arada PerfectFresh Active bölmesinde otomatik olarak 9 ila

12 °C arası bir sıcaklık ayarlanır. Bu sayede soğutucu bölme enerjiden tasarruf ederek çalışmaya devam eder.

Bu soğutucu bölme sıcaklığında kolay bozulmayan gıdalar bir süre daha buzdolabında kalabilir. Enerji tüketimi normal işletimdeki enerji tüketiminden daha düşüktür.

Aynı şekilde, kapısı kapalı ve gücü kapatılmış soğutucu bölmede olduğu gibi koku ve küf oluşmaz.

 Bozulmuş yiyeceklerin tüketilmesi sonucu sağlık riski.



Soğutucu bölmedeki sıcaklığın uzun süre 4 °C üzerinde kalması durumunda, gıdaların muhafaza süresi ve kalitesi bundan olumsuz etkilenebilir.

Tatil modu fonksiyonunu  daima sadece sınırlı bir süre için etkinleştiriniz.

Bu süre içinde hassas ve çabuk bozulabilen meyve, sebze, balık, et ve süt ürünleri gibi gıdaları dolaba koymayınız.

Kilitleme fonksiyonunun / etkinleştirilmesi

Kilitleme fonksiyonu etkinleştirildiğinde, cihazın gücünün yanlışlıkla kapatılması ve çocuklar vs. gibi yetkisiz kişiler tarafından ayarların değiştirilmesi önlenir.

-  üzerine dokununuz.
-  ortada gösterilene kadar ekranı sola veya sağa kaydırınız.
-  üzerine dokununuz.

Kilitleme fonksiyonu etkinleştirildiğinde,  turuncu renkte yanar.

- Cihazın kapısını kapatınız. Kilitleme fonksiyonu  ancak bundan sonra etkinleşir.

Başka ayarlar gerçekleştirilmesi

Kilitleme fonksiyonunun / kısa süreli devre dışı bırakılması

Örneğin sıcaklık ayarını değiştirmek istediğinizde kilitleme fonksiyonunu kısa süreliğine devre dışı bırakabilirsiniz:





- Sıcaklık göstergesine dokununuz.
- Yaklaşık 6 saniye  üzerine dokununuz.

Gösterge sıcaklık ayarına geçer.

- Şimdi istediğiniz ayarları gerçekleştiriniz.

Cihazın kapısı kapatıldığında kilitleme fonksiyonu  tekrar etkinleştirilir.

Kilitleme fonksiyonunun / tamamen devre dışı bırakılması

-  üzerine dokununuz.
- Yaklaşık 6 saniye  üzerine dokununuz.
-  ortada gösterilene kadar ekranı sola veya sağa kaydırınız.
-  üzerine dokununuz.

Kilitleme fonksiyonu devre dışı bırakıldığında  yanar.

Şabat modu

Dini gerekliliklerin yerine getirilebilmesi için cihaz bir Şabat moduna sahiptir.

Şabat modunun  etkin olduğu, önce başlangıç ekranında gösterilir.

3 saniye sonra ekran kapanır.

Şabat modu  etkin olduğu sürece, cihazda hiçbir ayar gerçekleştirilemez.

Sesli ve görsel sinyaller etkisiz kılındığından, cihaz kapılarının sıkı bir şekilde kapalı olmasına dikkat ediniz.

Şabat modu fonksiyonu  yaklaşık 80 saat sonra otomatik olarak devre dışı bırakılır.

Şabat modu  etkinleştirildiğinde, aşağıda belirtilenler devre dışı bırakılır:

- Cihaz kapısı açıkken iç aydınlatmanın yanması
- Tüm sesli ve görsel sinyaller
- Sıcaklık göstergesi
- Etkin bir Wi-Fi bağlantısı

Daha önce etkinleştirilmiş olan tüm diğer fonksiyonlar etkin durumda kalır.

 Bozulmuş yiyeceklerin tüketilmesi sonucu sağlık riski.

Şabat modu  sırasında olası bir elektrik kesintisi görüntülenmeyeceğinden, bazı durumlarda gıdalar uzun süre yüksek sıcaklıklara maruz kalabilir. Bunun sonucunda gıdaların saklanma süresi kısalmıştır.

Şabat modu  sırasında elektrik kesintisi olması halinde, gıdaların kalitesini kontrol ediniz.

Şabat modunun kapatılması

- Siyah ekran üzerine dokununuz.

 gösterilir.

-  üzerine dokununuz.

 sembolü turuncu renkte yanar.

- Ayar modunda   sembolüne dokununuz.

Şabat modu devre dışı bırakıldığında,  sembolü beyaz renkte yanar.

Başka ayarlar gerçekleştirilmesi



Şabat modu ile ilgili bilgiler

Bu ürün, Koşer sertifikasyonu için uluslararası bir enstitü olan Star-K tarafından sertifikalandırılmıştır.

Buradan Star-K sertifikasının bir sürümünü görüntüleyebilirsiniz.

Kapı alarmı verilmesi için geçmesi gereken sürenin değiştirilmesi

Kapı alarmının cihaz kapısı açıldıktan ne kadar süre sonra verilmesi gerektiğini ayarlayabilirsiniz.

-  üzerine dokununuz.
-  ortada gösterilene kadar ekranı sola veya sağa kaydırınız.
-  üzerine dokununuz.
- 30 saniye ile 3 dakika : 30 saniye arasında seçebileceğiniz süre ortadan gösterilene kadar ekranı sola veya sağa kaydırınız.
- Onaylamak için istediğiniz ayarın üzerine dokununuz.

Miele@home

Cihazınız entegre bir Wi-Fi modülü ile donatılmıştır.

Fabrika ayarı olarak ağ iletişimi devre dışıdır.

Kullanmak için şunlara ihtiyacınız olacaktır:

- Wi-Fi ağı
- Miele uygulaması
- Miele kullanıcı hesabı. Kullanıcı hesabını Miele uygulaması ile oluşturabilirsiniz.

Miele uygulaması, cihaz ile evdeki Wi-Fi ağı arasındaki bağlantıda size rehberlik eder.

Cihazınızı Wi-Fi ağınıza bağladıktan sonra, uygulama yardımıyla örneğin şu işlemleri gerçekleştirebilirsiniz:

- Cihazınızın çalışma durumuna ilişkin bilgilerin görüntülenmesi
 - Cihazınızın ayarlarının değiştirilmesi
- Cihazın Wi-Fi ağına bağlanması sonucunda, cihazın gücü kapalıyken bile enerji tüketimi yükselir.

Cihazın kurulum yerinde Wi-Fi ağına sinyalini yeterince güçlü olduğundan emin olunuz.

Wi-Fi bağlantısının kullanılabilirliği

Wi-Fi bağlantısı bir frekans aralığını başka cihazlarla (ör. mikrodalga, uzaktan kumandalı oyuncaklar) paylaşır. Bunun sonucunda geçici veya kalıcı bağlantı sorunları ortaya çıkabilir. Sunulan fonksiyonların sürekli bir şekilde kullanılabilirliği bu sebeple sağlanamayabilir.

Miele@home mevcudiyeti

Miele uygulamasının kullanımı ülkenizde Miele@home hizmetlerinin mevcudiyetine bağlıdır.

Miele@home hizmeti her ülkede mevcut değildir.

Buna ilişkin bilgileri www.miele.com İnternet sayfasından edinebilirsiniz.



Miele Uygulaması

Miele uygulamasını Apple App Store® veya Google Play Store™ mağazalarından indirebilirsiniz.



Başka ayarlar gerçekleştirilmesi

Miele@home uygulamasının 1. kurulumu





-  üzerine dokununuz.
-  ortada gösterilene kadar ekranı sola veya sağa kaydırınız.
-  üzerine dokununuz.
- İstedığınız bağlantı yöntemine (APP veya WPS) dokununuz.

Giriş yaptıktan sonra başlangıç ekranında  gösterilir.



Bağlantı kurulamadığında  gösterilir.

- Bu durumda işlemi yeniden başlatınız.

Wi-Fi bağlantısının devre dışı bırakılması veya etkinleştirilmesi





-  üzerine dokununuz.
-  ortada gösterilene kadar ekranı sola veya sağa kaydırınız.
-  üzerine dokununuz.
- Wi-Fi bağlantısını devre dışı bırakmak için  üzerine dokununuz.

Ekranda  gösterilir.

- Wi-Fi bağlantısını tekrar etkinleştirmek için  üzerine dokununuz.
- Menü düzeyinden çıkmak için  üzerine dokununuz.

Wi-Fi bağlantısı etkin olduğunda, başlangıç ekranında  yanar.

Ağ yapılandırmasının sıfırlanması

-  üzerine dokununuz.
-  ortada gösterilene kadar ekranı sola veya sağa kaydırınız.
-  üzerine dokununuz.
-  ortada gösterilene kadar ekranı sağa kaydırınız.
-  üzerine dokununuz.
- OK üzerine dokununuz.



Miele@home için yapılmış olan tüm ayarlar ve girilmiş olan tüm değerler sıfırlanır.

Wi-Fi bağlantısı devre dışı bırakılır, başlangıç ekranındaki  söner.

Cihazınızı elden çıkaracağınız, satacağınız veya ikinci el bir cihazı işleme alacağınız zaman ağ yapılandırmasını varsayılan fabrika ayarına geri getiriniz. Cihazda kayıtlı tüm kişisel bilgiler silinir. Ayrıca cihazın daha önceki sahibi bundan böyle cihaza erişemez.

Uyarı ve sinyal sesi seviyesinin / değiştirilmesi



Uyarı ve sinyal seslerinin seviyelerini (örn. kapı alarmı veya hata bildirimi durumunda) değiştirebilirsiniz. Veya rahatsız olmanız halinde uyarı ve sinyal seslerini kapatabilirsiniz.

-  üzerine dokununuz.
-  ortada gösterilene kadar ekranı sola veya sağa kaydırınız.
-  üzerine dokununuz.
- Çubuk göstergelyi sola veya sağa kaydırarak istediğiniz ses seviyesini ayarlayınız.
- İsteddiğiniz ses seviyesini, çubuk göstergelye dokunarak onaylayınız.

Uyarı ve sinyal sesleri kapalı olduğunda  gösterilir.

Ekrana parlaklığının değiştirilmesi

Ekrana parlaklığını ortamdaki ışık durumuna göre ayarlayabilirsiniz.

-  üzerine dokununuz.
-  ortada gösterilene kadar ekranı sola veya sağa kaydırınız.
-  üzerine dokununuz.





Başka ayarlar gerçekleştirilmesi

- Çubuk göstereyi sola veya sağa kaydırarak istediğiniz parlaklık seviyesini ayarlayınız.
- İsteddiğiniz parlaklık seviyesini, çubuk göstereye dokunarak onaylayınız.

Fuar modunun kapatılması

Fuar modu , bayiye soğutmayı çalıştırmadan cihazı tanıtma imkanını verir. Özel kullanımda bu ayara gerek yoktur.



Fabrika ayarı olarak fuar modu etkin durumdaysa, ekranda  gösterilir.

-  üzerine dokununuz.
-  üzerine dokununuz.
-  ortada gösterilene kadar ekranı sola veya sağa kaydırınız.
-  üzerine dokununuz.

Fuar modu  kapatıldıktan sonra cihazın gücü kapatılır ve tekrar açılması gerekir.

Ayarların fabrika çıkış ayarlarına sıfırlanması

Cihazın tüm ayarları fabrika çıkış ayarlarına sıfırlanır (ayarlar için bkz. “Cihaz tanıtımı” bölümü).

-  üzerine dokununuz.
-  ortada gösterilene kadar ekranı sola veya sağa kaydırınız.
-  üzerine dokununuz.

Ekranda  gösterilir.

- *OK* üzerine dokununuz.

Cihazın gücü kapatılır ve tekrar açılması gerekir.



Bilgiler

Ekranda cihaz verileri (model tanımı ve seri numarası) gösterilir.

Cihaz bilgilerini şu durumlarda hazır bulundurunuz:

- Cihazın Wi-Fi ağınıza bağlanması için (bkz. “Başka ayarlar gerçekleştirilmesi” – “Miele@home” bölümü) (modelle bağlı).
- Miele yetkili servisine bir arıza bildirim için (bkz. “Yetkili servis” bölümü).
- EPREL veritabanında bilgilerin sorgulanması için (bkz. “Yetkili servis” bölümü).

Koku filtresi değişim göstergesi



Koku filtresi (sonradan satın alınabilen aksesuar) takıldıktan sonra öncelikle ayar modunda  koku filtresi değişim göstergesi  etkinleştirilmelidir.

Başlangıç ekranındaki koku filtresi değişim göstergesi , yaklaşık her 6 ayda bir size koku filtresinin değiştirilmesi gerektiğini bildirir (bkz. “Temizlik ve bakım” – “Koku filtresinin değiştirilmesi” bölümü).

Temizlik modu

Temizlik modu , soğutucu bölmenin temizlenmesini kolaylaştırır (bkz. “Temizlik ve bakım” bölümü). Soğutucu bölmenin gücü kapalı olmasına rağmen iç aydınlatma açık kalır. Sesli ve görsel sinyaller de kapatılır.

Temizlik modunun  etkinleştirildiği başlangıç ekranında gösterilir.

Temizlik tamamlandıktan sonra temizlik modu  kapatılmalıdır. Cihaz kapısı 10 dakikadan daha uzun bir süre kapalı kaldığında, temizlik modu  otomatik olarak kapanır.

Cihaz kapısının açık kalarak enerji kaybına sebep olmaması ve cihazın içindeki gıdaların sıcaktan zarar görmemesi için soğutma cihazı bir kapı alarmı ile donatılmıştır.

Cihaz kapısı uzun bir süre açık kaldığında sıcaklık göstergesinde  turuncu renkte yanar. Buna ek olarak, bir uyarı sinyali duyulur ve iç aydınlatma yanıp söner.

Kapı alarmının verilmesi için geçmesi gereken süre değiştirilebilir (bkz. “Başka ayarlar gerçekleştirilmesi” bölümü).

Kapı alarmının sesi kapatılabilir (bkz. “Başka ayarlar gerçekleştirilmesi” bölümü).

Cihaz kapısı kapatıldığında uyarı sinyali kapatılır ve ekranda  sembolü söner.

Kapı alarmının kendiliğinden sonlanmadan önce kapatılması

■ Ekranda  üzerine dokununuz.

Uyarı sinyali kapatılır,  sembolü söner ve iç aydınlatma tekrar kesintisiz olarak yanar.

Cihaz kapısı kapatılmazsa kapı alarmı yaklaşık 1 dakika sonra tekrar verilir.

Gıdaların soğutucu bölmede saklanması

⚠ Yanıcı gaz karışımları sonucu patlama tehlikesi.

Yanıcı gaz karışımları elektrikli bileşenler tarafından tutuşturulabilir. Patlayıcı ve yanıcı gazlar içeren ürünleri (sprey gibi) cihazın içinde muhafaza etmeyiniz. Bu türden sprey kutuları üstünde belirtilen, içerdiği maddelerden veya bir alev sembolünden anlaşılır. Çıkması muhtemel gazlar elektrikli bileşenler tarafından tutuşturulabilir.

⚠ Katı veya sıvı yağ içeren yiyecekler sonucu hasar tehlikesi.

Cihaz içinde veya cihaz kapısında katı veya sıvı yağ içeren gıdalar muhafaza ettiğinizde, plastikte gerilme çatlakları oluşabilir, bunun sonucunda da plastik kırılabilir veya kopabilir. Dışarı akan katı ve sıvı yağların cihazın plastik parçalarıyla temas etmemesine dikkat ediniz.

Hava sirkülasyonu yeterli olmadığında, soğutma gücü azalır ve enerji tüketimi artar.

İyi bir hava sirkülasyonu için gıdaları birbirlerine çok yakın yerleştirmeyiniz. Arka paneldeki fanın önünü kapatmayınız.

Farklı soğutma bölgeleri

Doğal hava sirkülasyonu nedeniyle soğutucu bölme içinde farklı sıcaklık bölgeleri oluşur.

Soğuk ve ağır hava soğutucu bölmenin alt bölgelerine çöker. Yiyeceklerin yerleştirilmesi sırasında farklı soğutma bölgelerinden yararlanınız.

Bu cihaz, fanın çalışması sırasında her yerde eşit bir sıcaklığın ayarlandığı otomatik dinamik soğutma fonksiyonlu bir cihazdır. Böylece çeşitli soğutma bölgeleri arasındaki fark daha az olur.

En sıcak bölge

Soğutucu bölmenin en sıcak bölgesi, bölmenin en üstünün ön tarafı ve cihaz kapısıdır. Bu bölgeyi, ör. sürülebilir kıvamda kalması için tereyağı ve aromasını koruması için peynir muhafaza etmek için kullanınız.

En soğuk bölge

Soğutucu bölme içinde en soğuk bölge, PerfectFresh Active bölmesinin ayırıcı panelinin üzeri ve arka panelin önüdür. Bununla birlikte PerfectFresh Active bölmesi çekmelerinde daha da düşük sıcaklıklar hakimdir.

4 °C'lik sıcaklık ayarında ve uygun hijyen koşullarında, örneğin salmonella ve listeriya gibi ciddi gıda zehirlenmelerine sebep olması mümkün bakterilerin üremesi gecikir.

Bu nedenle soğutucu bölmedeki ve PerfectFresh Active bölmesindeki bu bölgeleri, tüm hassas ve çabuk bozulan gıdalar için kullanınız, örneğin:

- Balık, et, kümes hayvanları
- Salam, sosis, hazır yemekler
- Yumurtalı veya kremalı yiyecekler/pastalar
- Taze hamur, kek, pizza, kiş hamuru
- Pastörize edilmemiş süttten yapılan peynir ve diğer pastörize edilmemiş süt ürünleri
- Humus, sebze ezemeleri, krem peynire alternatif bitkisel ürünler
- Folyoya sarılı hazır sebze

Gıdaların soğutucu bölmede saklanması

- Genel olarak tüm taze gıdalar (muhafaza süreleri asgari 4 °C'lik bir saklama sıcaklığı gerektiren tüm taze gıdalar)

kate alınız. Özellikle çiğ et ve balık gibi gıdaların diğer gıdalara temas etmemesine dikkat ediniz.

Soğutucu bölmede muhafaza edilmeye uygun olmayan gıdalar

Soğuğa karşı hassas olduklarından, her gıda 5 °C'nin altındaki sıcaklıklarda saklanmaya uygun değildir.

Soğuğa dayanıklı olmayan bu gıdalar arasında şunları sayabiliriz:

- Ananas, avokado, muz, nar, mango, kavun, karpuz, papaya, çarkıfelek meyvesi, turunçgiller (limon, portakal, mandalina, greylift gibi)
- Olgunlaşması gereken meyveler
- Patlıcan, salatalık, patates, biber, domates, kabak
- Sert peynir (Parmesan gibi)

Sıcaklığın doğru ayarı ve uygun hijyen şartlarıyla gıdaların saklanma ömrü belirgin bir şekilde uzar. Gıda atıkları önlenir.

Gıdaların alınmasına ilişkin faydalı bilgiler

Uzun süreli saklama için en önemli şart gıdanın dolaba yerleştirildiği andaki tazeliklidir.

Son tüketim tarihine ve doğru saklama sıcaklığına dikkat ediniz.

Gıdaları örneğin sıcak bir arabada taşırken, soğuk zincirinin mümkün olduğunca kesintiye uğramaması gerekir.

Gıdaların doğru saklanması

Gıdaları soğutucu bölme içinde paketli veya üstü iyice örtülü bir şekilde muhafaza ediniz (PerfectFresh Active bölmesinde istisnalar mevcuttur).

Bu şekilde yiyeceklerin kokularının birbirine geçmesi, yiyeceklerin kuruması ve mevcut olması muhtemel bakterilerin aktarılması önlenmiş olur. Bunu, hayvansal gıdaların muhafazasında özellikle dik-



Gıdaların PerfectFresh Active bölümünde saklanması

PerfectFresh Active bölümü

PerfectFresh Active bölümü, DIN EN 62552:2020 standardı uyarınca soğuk saklama çekmecesi şartlarını karşılamaktadır.

PerfectFresh Active bölümünde sebze, meyve, balık, et ve süt ürünleri için ideal saklama koşulları hakimdir. Gıdalar önemli ölçüde daha uzun bir süre taze kalır, tatları ve vitaminleri korunur.

PerfectFresh Active bölümünde sıcaklık otomatik olarak ayarlanır ve 0 ile 3 °C arasındadır. Bunlar geleneksel bir soğutucu bölmedekinden daha düşük olmakla birlikte, soğuğa duyarlı gıdalar için ideal saklama sıcaklıklarıdır.



Ayrıca PerfectFresh Active bölümündeki nem, içinde saklanan gıdaların nemine eşit olacak şekilde ayarlanabilir. Hava nemlendirici  etkinleştirildiğinde, buzdolabındaki sebze ve meyve su buharı ile nemlendirilir. Hava nemlendirici , yaklaşık her 90 dakikada bir veya her kapı açıldığında etkinleşir. Yüksek nem oranı gıdaların kendi nemlerini korumalarını ve böylece çok hızlı bir şekilde kurumamalarını sağlar.

Gıdanın başlangıçtaki durumunun iyi bir saklama sonucu için belirleyici olduğunu unutmayınız.

Gıdaları tüketmeden yaklaşık 30–60 dakika önce PerfectFresh Active bölümünden çıkarınız. Gıdaların aroma ve tatları ancak oda sıcaklığında ortaya çıkar.

Nem ayarlı çekmece

Δ |   

ΔΔΔ |   

Nem ayarlı çekmece, 0 ile 3 °C arası bir sıcaklık söz konusudur; nem oranı bölme kapağının konumuna bağlı olarak düşük Δ veya yüksektir ΔΔΔ.

Düşük nem oranı Δ

Bu ayarda Δ, nem ayarlı çekmece bir kuru çekmece özelliğine sahip olur (bkz. “Kuru çekmece” bölümü).

Yüksek nem oranı ΔΔΔ

Bu ayarda nem ayarlı çekmece, sebze ve meyve saklanmasına uygundur.

Nem ayarlı çekmecedeki nem oranının yüksek olması durumunda yoğunlaşma suyu oluşabilir.

Çok fazla yoğunlaşma suyu oluştuğunu düşünüyorsanız ve gıda maddeleri olumsuz etkilendiyse, aşağıda belirtilen işlemleri uygulayınız:

Yoğunlaşma suyunu bir bezle alınız.



“Düşük nem oranı Δ” konumunu seçerek bölme kapağını açınız.

Hava nemlendiricinin  gücünü kapatınız.



Yüksek nem oranının ΔΔΔ seçilmesi

Bu ayarda ΔΔΔ, hava nemlendirici  etkin durumda olmalıdır.

Hava nemlendirici  etkin durumdayken enerji tüketimi bir miktar artar. Ayrıca cihazdan gelen seslerde artış olabilir.

-  üzerine dokununuz.
-  ortada gösterilene kadar ekranı sola veya sağa kaydırınız.

Gıdaların PerfectFresh Active bölümünde saklanması

-  üzerine dokununuz.
 - İstedığınız hava nemlendirici yoğunluğu (1: Az nemlendirme; 3: Maksimum nemlendirme) ortada gösterilene kadar ekranı sola veya sağa kaydırınız.
 - Onaylamak için istediğiniz ayarın üzerine dokununuz.
-  sembolü turucu renkte yanar.
- Nem ayarlı çekmeceyi açınız.

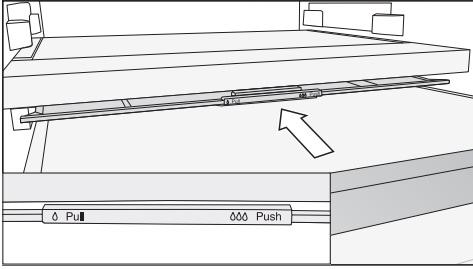





- Bölme kapağını itebildiğiniz kadar arkaya itiniz.

Bölme kapağı kapatılır ve nem bölümde $\Delta\Delta\Delta$ kalır.

Düşük nem oranının Δ seçilmesi

Bu ayarda Δ , hava nemlendirici  kapalı durumda olmalıdır.

-  üzerine dokununuz.
 -  ortada gösterilene kadar ekranı sola veya sağa kaydırınız.
 -  üzerine dokununuz.
 - Ekranı sağa doğru kaydırınız ve  üzerine dokununuz.
-  sembolü beyaz renkte yanar.
- Nem ayarlı çekmeceyi açınız.

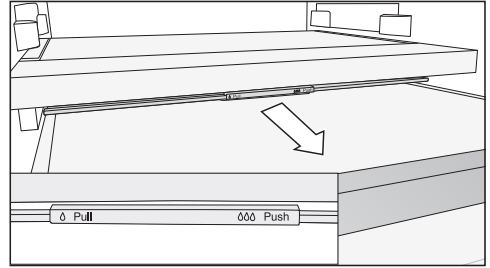

- Bölme kapağını çekebildiğiniz kadar öne çekiniz.

Bölme kapağı açılır ve nem azalır Δ .

Gıda maddeleri çekmece kenarından çıkıntı yapıyorsa, çekmecenin içeri itilmesi sırasında bölme kapağının konumu değişebilir ve böylece kapanabilir.

Çekmeceyi doldururken, gıda maddelerinin alt taraftan bölme kapağına dayanmamasına dikkat ediniz.

Gıdaların PerfectFresh Active bölümünde saklanması

Hava nemlendirici (Humidifier ☁)

Hava nemlendirici ☁ etkinleştirildiğinde, nem ayarlı çekmeceye saklanan meyveler ve sebzeler cihaz kapısı her açıldığında veya yaklaşık her 90 dakikada bir su buharı ile nemlendirilir. Su buharı, nem ayarlı çekmeceye ek nem oluşturur.

Hava nemlendirici ve buna ait su tankı, soğutucu bölme ile PerfectFresh Active bölümü arasındaki ayırıcı panelde yer alır.

Hava nemlendiriciyi açmadan önce (bkz. "Başka ayarlar gerçekleştirilmesi" bölümü), aşağıda belirtilen hususları dikkate alınız:

- Su tankı temizlenmiş, suyla doldurulmuş ve yerine oturtulmuş olmalıdır.
- Nem ayarlı çekmecenin bölme kapağı kapalı olmalıdır (ayar 000).

Su tankındaki su miktarı yaklaşık 4 ay için yeterlidir.

Su tankı, ancak hava nemlendirici artık su buharı üretmediğinde yeniden doldurulmalıdır.

⚠ Uygun olmayan sıvıların doldurulması nedeniyle hasar tehlikesi.

Şeker içeren sıvılar hava nemlendiricinin işlevini yerine getirememesine yol açabilir.

Su tankına sadece taze içme suyu doldurunuz.

⚠ Kirli su sonucu sağlık riski.

Kirli su kullanımı zehirlenmelere yol açabilir.

Su tankına sadece taze içme suyu doldurunuz.

⚠ Mikroplu su sonucu sağlık riski.

Su tankında uzun süre bekleyen suda bakteri üreyebilir ve sağlığını tehdit edebilir.

Cihazın veya soğutucu bölmenizin gücü uzun süre (2 günden fazla) kapalı kaldığında veya hava nemlendirici uzun süre (2 günden fazla) kapalı kaldığında, hava nemlendiricinin su tankını temizleyiniz ve su tankına taze içme suyu doldurunuz.

Tatil modu ☀ uzun süre etkin kaldıysa (2 haftadan uzun) hava nemlendiricinin su tankını temizleyiniz ve su tankına taze içme suyu doldurunuz.

Hava nemlendiricinin su tankının doldurulması

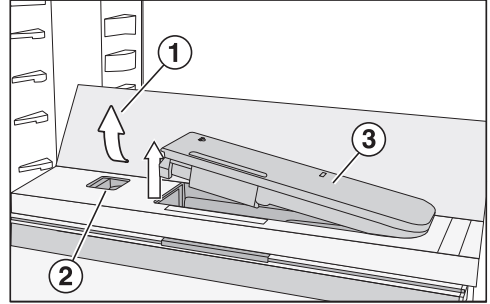

■ Cam tabanın ① arka dış köşelerine bastırınız.

Cam taban önden yukarı kalkar.

■ Cam tabanı yukarı kaldırdığınız ve arkaya doğru yatırınız.

Cam taban dik durumdadır.

■ Sürgüyü ② sola doğru bastırınız.

Su tankı ③ yerinden çıkar.

■ Su tankını çıkarınız ve su tankına işarete kadar içme suyu doldurunuz.

■ Su tankını tekrar takınız.

■ Cam tabanı ① aşağı doğru yatırınız.

Kuru çekmece



Kuru çekmecede, 0 ile 3 °C arası bir sıcaklık söz konusudur; nem oranı yüksek değildir Δ .

Kuru çekmece, özellikle kolay bozulan gıdaların saklanmasına uygundur, örneğin:

- Taze balık ve kabuklu deniz ürünleri
- Balık, kümes hayvanları, sosis
- Gurme salatalar
- Süt, yoğurt, peynir, Quark vb. gibi süt ürünleri
- Tofu, yulaf sütü, humus, sebze püresi, et ve peynir alternatifi ürünler vs. gibi bitkisel ürünler.
- Ayrıca burada her türden paketli gıda saklayabilirsiniz.

Protein zengini gıdaların daha çabuk bozulduğunu dikkate alınız.

Yani, kabuklu deniz ürünleri balıklara ve balıklar da etlere göre daha çabuk bozular.

Hijyen sebebiyle, bu gıdaları sadece **üstü örtülü veya paketli** olarak muhafaza ediniz.

Gıdaların PerfectFresh Active bölümünde saklanması

Saklanan gıdaların sonucundan memnun değilseniz (gıdalar örneğin kısa sürede pörsüyor veya kuruyorsa) aşağıdaki bilgileri tekrar dikkate alınız:

- Sadece taze gıdalar saklayınız. Gıdaların cihaza konulduğu andaki tazeliği saklama sonucu için belirleyicidir.
- Gıdaları yerleştirmeden önce PerfectFresh Active bölümünün çekmecelerini temizleyiniz.
- Çok nemli gıdaları çekmeceye koymadan önce kurulayınız.
- Soğuğa duyarlı gıdaları PerfectFresh Active bölümünde saklamayınız (bkz. “Gıdaların soğutucu bölmede saklanması” – “Soğutucu bölmede saklanmaya uygun olmayan gıdalar” bölümü).
- Gıdaları saklamak için doğru PerfectFresh Active bölümünü ve bölme kapağı için doğru konumu seçiniz (düşük nem oranı δ veya yüksek nem oranı $\delta\delta$).
- Nem ayarlı çekmecedeki yüksek nem oranı $\delta\delta\delta$, sadece paketlenmeden saklanan gıdaların içerdiği nem ile elde edilir. Bölmede ne kadar fazla gıda saklanıyorsa nem de o kadar fazla olur.
- Bölmeleri aşırı doldurmayınız.
- $\delta\delta\delta$ ayarında çok fazla yoğuşma suyu oluştuğunu düşünüyorsanız ve gıda maddeleri olumsuz etkilendiyse:
 - Yoğuşma suyunu bir bezle alınız.
 - Nemin fazlasının damlayabilmesi için bir ızgara veya benzeri donanım yerleştiriniz.
 - “Düşük nem oranı δ ” konumunu seçerek bölme kapağını açınız ve hava nemlendiricinin  gücünü kapatınız.
- $\delta\delta\delta$ ayarına rağmen nem oranının çok düşük olması halinde, gıdaları hava geçirmez bir şekilde paketleyiniz.
- PerfectFresh Active bölümündeki sıcaklığın çok yüksek veya çok düşük olduğunu düşünüyorsanız, sıcaklığı önce soğutucu bölmede 1–2 °C değiştirerek ayarlamaya çalışınız. Sıcaklığın, en geç PerfectFresh Active çekmecelerinin tabanında buz kristalleri oluşmaya başladığında yükseltilmesi gerekir, aksi takdirde gıdalar soğuktan zarar görür.
- Soğutucu bölmedeki sıcaklık değişikliği yeterli olmadığı takdirde, PerfectFresh Active bölümü sıcaklığını değiştiriniz (bkz. “Doğru sıcaklık” bölümü).

Soğutucu bölme ve PerfectFresh Active bölmesi

Soğutucu bölme ve PerfectFresh Active bölmesi otomatik buz çözme özelliğine sahiptir.

Çözülme suyu, bir çözülme suyu oluğu ve deliği üzerinden buzdolabının arkasındaki bir buharlaştırma sistemine akar.

Çözülme suyu, kompresörün ısıyla otomatik olarak buharlaşır.

Çözülme suyu oluğu ve çıkışı temiz tutunuz. Çözülme suyu daima engellenmeden akabilmelidir.

Temizlik ve bakım

Cihazın içindeki tip etiketi çıkarılmamalıdır. Tip etiketi bir arıza durumunda gerekli olacaktır.

Cihazın elektronik devrelerine veya aydınlatmanın içine su girmemesine dikkat ediniz.

 Nüfuz eden nem sonucu hasar tehlikesi.

Buharlı temizlik makinesinin buharı plastiklere ve elektrikli bileşenlere zarar verebilir.

Cihazı temizlemek için buharlı temizlik makinesi kullanmayınız.

Çözülme suyu çıkışından temizlik suyu akmamalıdır.

Temizlik ürünlerine ilişkin bilgiler

Cihazın içinde sadece, gıdalar için zararlı olmayan temizlik ve bakım maddeleri kullanınız.

Yüzeylere zarar vermemek için şu ürünleri **kullanmayınız**:





- Soda, amonyak, asit veya klorür içeren temizlik maddeleri
- Kireç çözücü temizlik maddeleri
- Aşındırıcı temizlik maddeleri (örneğin ovma tozu, ovma kremi, cam seramik ocak temizleyici)
- Çözücü içeren temizlik maddeleri
- Paslanmaz çelik temizlik maddeleri
- Bulaşık makinesi temizleyici
- Fırın spreyleri
- Cam temizleme maddeleri
- Aşındırıcı sert süngerler ve fırçalar (örneğin bulaşık süngeri)

- Kir silgileri
- Keskin metal kazıyıcılar

Temizlik için temiz bir sünger bez, ılık su ve bir miktar elde bulaşık deterjanı kullanmanızı tavsiye ederiz.

Cihazın temizlik için hazırlanması

Faydalı bilgi: Temizlik modunu  etkinleştiriniz. Soğutucu bölmenin soğutması kapatılır, iç aydınlatma açık kalır.

-  üzerine dokununuz.
-  ortada gösterilene kadar ekranı sola veya sağa kaydırınız.
-  üzerine dokununuz.
- Ayar düzeyinden çıkmak için  üzerine dokununuz.

Temizlik modunun  etkinleştirildiği başlangıç ekranında gösterilir.

- Yiyecekleri buzdolabından çıkartınız ve serin bir yerde muhafaza ediniz.
- Çıkarılabilecek aksesuarları temizlemek için çıkarınız (bkz. "Aksesuarların çıkarılması, parçalarına ayrılması ve temizlenmesi" bölümü).

Cihaz içinin temizlenmesi

Cihazı en az ayda bir defa olmak üzere düzenli olarak temizleyiniz.

Uzun süre temizlenmeyen kirlerin, bazı durumlarda artık çıkartılması mümkün olmayabilir.

Yüzeyler renk değiştirebilir veya değişime uğrayabilir.

Kirleri hemen temizlemeniz en iyisidir.

- **Cihazın içini** temiz bir bez, ılık su ve bir miktar elde bulaşık deterjanı ile temizleyiniz.

- Ardından duru su ile siliniz ve her şeyi bir bezle kuruyunuz.
- Çözülme suyunun daima rahatça akıp gidebilmesi için oluğu ve çıkışı sık sık ince bir çubuk veya benzeri bir parçayla temizleyiniz.
- Cihazın yeterli havalandırılması ve koku oluşumunun önlenmesi amacıyla, cihazı kısa bir süreliğine açık bırakınız.

Aksesuarların elde veya bulaşık makinesinde yıkanması

Aşağıdaki parçalar sadece **elde** yıkanmalıdır:

- Paslanmaz çelik paneller veya çitalar
- Hassas ayar mekanizmalı raf
- Baskılı raf
- Değişken şişe rafı
- Şişe raflı ayırıcı panel
- Tüm çekmeceler ve bölme kapakları (modele bağlı olarak mevcuttur)
- Döndürülebilir tabanlı rafların plastik parçaları (sonradan satın alınabilen aksesuar)
- Düzenleme kabı

Aşağıdaki parçalar **bulaşık makinesinde yıkanabilir**:

- ⚠ Bulaşık makinesindeki çok yüksek sıcaklıklar sonucu hasar tehlikesi. Bulaşık makinesinde 55 °C üstü sıcaklıklarda yıkadıkları takdirde cihazın parçaları kullanılmaz hale gelebilir ve örneğin parçaların biçimleri bozulabilir.
- Bulaşık makinesinde yıkanmaya uygun parçalar için sadece en fazla 55 °C sıcaklıkta yıkayan bulaşık makinesi programları seçiniz.

Bulaşık makinesinde havuç, domates ve ketçap gibi gıdalardaki doğal boyalarla temas eden plastik parçaların rengi değişebilir. Bu renk değişimi parçaların sağlamlığını olumsuz etkilemez.

- Şişe tutucu, yumurtalık
- Cihaz kapısındaki raflar ve şişe rafları (paslanmaz çelik panel yok)
- Hassas ayar mekanizmalı raf için kılavuz raylar
- Bölmeli raf için adaptör
- Raflar (çıtasız ve baskısız)
- Hava nemlendirici su tankının 2 parçası
- Koku filtresinin kaseti (sonradan satın alınabilen aksesuar olarak temin edilebilir)

Temizlenmesi için aksesuarların çıkarılması ve parçalarına ayrılması

Hassas ayar mekanizmalı rafın çıkarılması

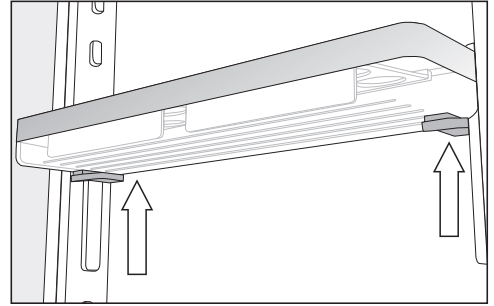

- Rafi iki elinizle tutunuz, rafın altında yer alan her iki taraftaki gri düğmelere basınız ve rafı yukarı doğru kaydırarak kılavuz raylardan çıkarınız.
- Kılavuz rayı kamdan çıkarınız.

Temizlik ve bakım

- Temizledikten sonra kılavuz rayı istediğiniz konuma yerleştiriniz ve ikinci kılavuz rayı birinci rayın karşı tarafına paralel bir şekilde yerleştiriniz.
- Rafı tekrar üst taraftan kılavuz raylara geçirin.

Rafın/şişe rafının parçalarına ayrılması

Rafı/şişe rafını bulaşık makinesinde yıkamadan önce paslanmaz çelik paneli çıkarınız.

Paslanmaz çelik paneli çıkarmak için aşağıdaki işlemleri uygulayınız:

- Rafi/şişe rafını tezgahın üzerine koyunuz.

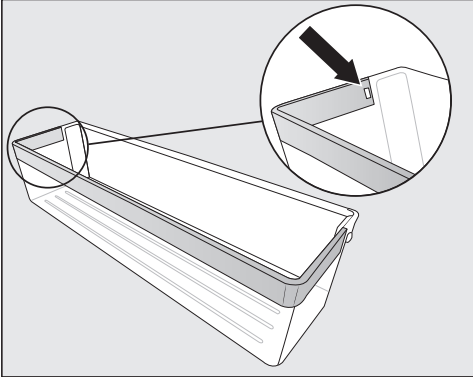

- Bastırarak kilit tırnağını yuvadan çıkarınız. Şimdi paslanmaz çelik panelin tamamı raftan ayrılır.
- Temizliğin ardından paslanmaz çelik paneli aynı işlemleri tersten uygulayarak rafa takınız.

Rafın/aydınlatmalı rafın parçalarına ayrılması

⚠ Hatalı temizlik sonucu hasar tehlikesi.

Temizlemek için suya sokarsanız LED aydınlatmalı paslanmaz çelik çita zarar görür.

LED aydınlatmalı paslanmaz çelik çitayı sadece nemli bir bezle temizleyiniz.

Rafları temizlemeden önce paslanmaz çelik çitayı veya LED aydınlatmalı paslanmaz çelik çitayı çıkarınız.

- Rafı, üst tarafı aşağı bakacak şekilde tezgahın üzerine, yumuşak bir atlığın (örneğin bulaşık bezi) üstüne koyunuz.

⚠ Hatalı işlem sonucu hasar tehlikesi.

LED aydınlatmalı paslanmaz çelik çita çıkarılırken metal kontaklar zarar görebilir.

Sol ön köşedeki bu kontaklar LED aydınlatmaya gerilim verir. Daima önce kontakların bulunmadığı tarafı sökünüz.

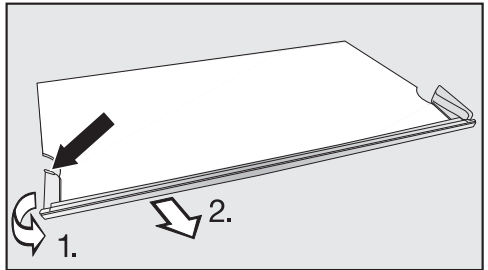

- Paslanmaz çelik çitanın sol tarafındaki plastik parçayı en arka yerinden tutunuz.

1. Plastik parçayı çekerek raftan çıkarınız ve

2. aynı anda çitayı çekiniz. Şimdi diğer taraf da yerinden çıkar.

- Temizlik tamamlandıktan sonra paslanmaz çelik çitayı, işlemleri tersten uygulayarak rafa takınız.

Bölmeli rafın parçalarına ayrılması

Rafın temizliğinden önce dekor çitayı çıkarınız. Bunun için:

- Rafı, yumuşak bir atlığın (ör. bulaşık bezinin) üstüne koyunuz.
- Dekor çitayı bir ucundan başlayarak çekip çıkarınız.
- Sol ve sağ taraftaki her iki adaptörü çekerek raf desteklerinden çıkarınız.
- Temizlik tamamlandıktan sonra her iki adaptörü istediğiniz yükseklikte sol ve sağ tarafta raf desteklerine takınız.
- Dekor çitayı tekrar ilgili rafa takınız.

Soğutucu bölmedeki çekmecelerin çıkarılması

- Çekmeceyi çekebildiğiniz kadar dışarı çekiniz.

Çekmece arka kısımda kısıkaçlar ile kilitlenmiştir. Çekmece çıkarılmadan önce bu kilit açılmalıdır.

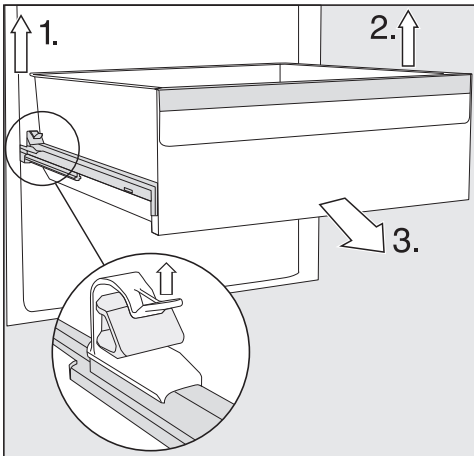

- 1. Sol kıskaçı yukarı kaldırınız ve aynı anda çekmeceyi öne doğru çekerek kilitten kurtarınız.

- 2. Bu işlemi, diğer tarafta da aynı şekilde uygulayınız.

Çekmece artık kilitli değildir.

- 3. Şimdi çekmeceyi ön taraftan kuvvetli bir şekilde çekerek çıkarınız.

Ardından teleskopik rayları tekrar içeri itiniz; böylece meydana gelebilecek hasarları önlemiş olursunuz.

⚠ Hatalı temizlik sonucu hasar tehlikesi.

Teleskopik raylar özel bir yağ içerir; bu özel yağ temizlik sırasında çıkabilir ve bunun sonucunda teleskopik raylar zarar görebilir.

Teleskopik rayları nemli bir bezle siliniz.

Çekmecelerin takılması

- Çekmeceyi tamamen içeri itilmiş rayların üzerine oturtunuz.
- Çekmeceyi yerine oturduğu duyulana kadar kuvvetli bir şekilde cihazın içine doğru itiniz.

Temizlik ve bakım

Hava nemlendiricinin su tankının çıkarılması ve parçalarına ayrılması

⚠ Mikroplu su sonucu sağlık riski. Su tankında uzun süre bekleyen suda bakteri üreyebilir ve sağlığınıza tehdit edebilir.

Cihazın veya soğutucu bölmenizin gücü uzun süre (2 günden fazla) kapalı kaldığında veya hava nemlendirici uzun süre (2 günden fazla) kapalı kaldığında, hava nemlendiricinin su tankını temizleyiniz ve su tankına taze içme suyu doldurunuz.

Tatil modu ☀ uzun süre etkin kaldıysa (2 haftadan uzun) hava nemlendiricinin su tankını temizleyiniz ve su tankına taze içme suyu doldurunuz.

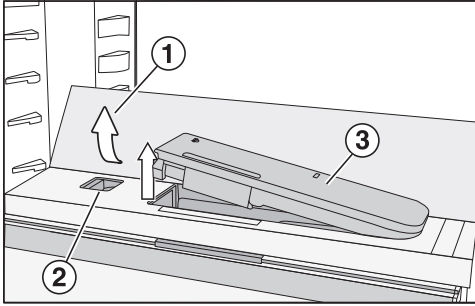

- Cam tabanın ① arka dış köşelerine bastırınız.
- Cam taban önden yukarı kalkar.
- Cam tabanı yukarı kaldırınız ve arkaya doğru yatırınız.
- Cam taban dik durumdadır.
- Sürgüyü ② sola doğru bastırınız.
- Su tankı ③ yerinden çıkar.
- Su tankını çıkarınız.

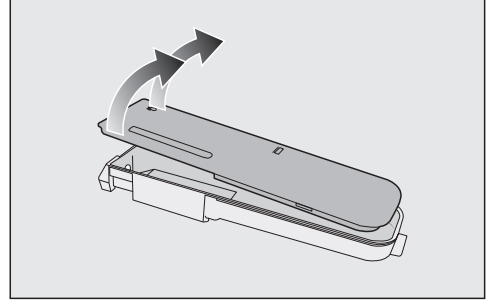

- Su tankını 2 parçasına ayırınız ve parçaları elde veya bulaşık makinesinde yıkayınız.
- Su tankını tekrar takınız.
- Cam tabanı ① aşağı doğru yatırınız.

Şişe rafı ayırıcı panelin çıkarılması

- Ön ve arka cam tabanı ayırıcı panelden çıkarınız.

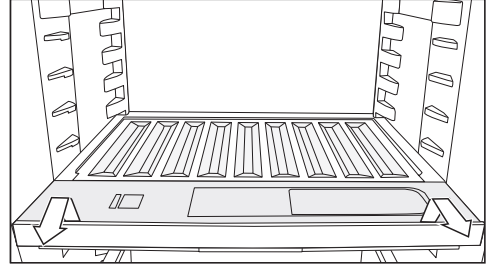

- Şişe rafını önden kaldırınız ve dışarı çekiniz.
- Temizlikten sonra şişe rafını itebildiğiniz kadar içeri itiniz ve aşağı bastırınız.
- Cam tabanları tekrar ayırıcı panel üzerine yerleştiriniz.

Bölme kapağının çıkarılması

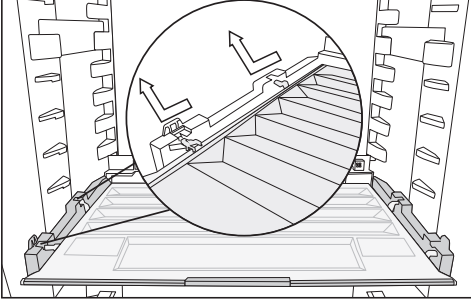

- Kapağı ön taraftan yukarı kaldırınız ve çekerek çıkarınız.
- Temizlikten sonra bölme kapağını tekrar yerine itiniz.

Koku filtresinin değiştirilmesi (sonradan satın alınabilen aksesuar)

Her 6 ayda bir kasetin içindeki koku filtrelerini değiştiriniz.

Başlangıç ekranındaki  sembolü, koku filtresinin değiştirilmesi gerektiğini hatırlatır.

KKF-RF koku filtresini Miele müşteri hizmetlerinden, yetkili servislerden veya Miele Webshop sitesinden edinebilirsiniz.

- Koku filtresi kasetini raftan yukarı doğru çekerek çıkarınız.

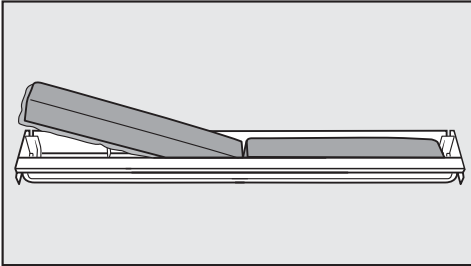

- Her iki koku filtresini de çıkarınız, yeni filtreleri yuvarlatılmış kenarı aşağı bacak şekilde kasetin içine yerleştiriniz.

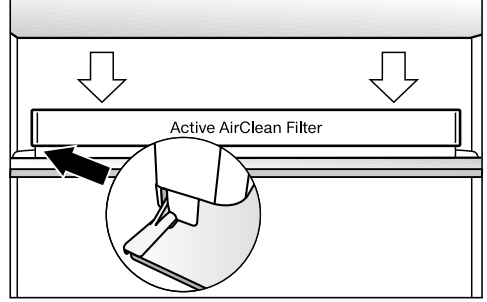

- Kaseti rafın arka koruma çitasının ortasına sokup yerine oturtunuz.
- Filtre değişimini onaylamak için ekrandaki  sembolüne dokununuz.

Koku filtresi değişimine yönelik gösterge söner ve zaman sayacı sıfırlanır.

Başlangıç ekranındaki  sembolü söner.

Cihaz ön paneli ve yan yüzeylerinin temizliği

Uzun süre temizlenmeyen kirlerin bazı durumlarda artık çıkartılması mümkün olmayabilir. Yüzeyler değişime uğrayabilir veya renk değiştirebilir. Cihazın ön paneli ve yan yüzeylerindeki kirleri derhal temizlemeniz en iyisidir.

Bütün yüzeyler çiziklere karşı hassastır ve uygun olmayan temizlik ürünleri ile temas halinde renk değiştirebilirler. Bölümün başındaki “Temizlik ürünlerine ilişkin bilgiler” yazısını lütfen okuyunuz.

- Yüzeyleri temiz bir sünger bez, bir miktar elde bulaşık deterjanı ve sıcak su ile temizleyiniz. Temizlik için deterjansız olarak temiz, nemli bir mikrofiber bez de kullanabilirsiniz.
- Ardından duru su ile siliniz ve her şeyi yumuşak bir bezle kurulayınız.

Temizlik ve bakım

CleanSteel (edt/cs) cihaz ön paneli

⚠ Hatalı temizlik sonucu hasar tehlikesi.

Yüzey kaplaması zarar görür.

Bu yüzey üzerinde **paslanmaz çelik temizlik ürünleri** kullanmayınız.

Cihazın ön paneli kaliteli bir yüzey kaplaması ile kaplanmıştır. Bu kaplama yüzeyi kirlere karşı korur ve temizliği kolaylaştırır.

Kapı lastiğinin temizlenmesi

⚠ Hatalı temizlik sonucu hasar tehlikesi.

Kapı lastiği yağlanırsa veya greslenirse, kapı lastiği gözenekleşebilir.

Kapı lastiğini yağ ile herhangi bir işleme tabi tutmayınız.



- Kapı lastiğini düzenli olarak sadece duru su ile temizleyiniz ve ardından bir bez ile iyice kurulayınız.

Havalandırma açıklıklarının temizlenmesi

Biriken tozlar enerji tüketimini artırır.

- Havalandırma açıklıklarını bir fırça veya elektrikli süpürge ile temizleyiniz (bunun için ör. Miele elektrikli süpürge'nin fırçasını kullanınız).

Temizlikten sonra

- Başlangıç ekranında  üzerine dokunarak temizlik fonksiyonunu kapatınız.
- Yeniden  üzerine dokununuz.

Temizlik fonksiyonu kapatıldığında,  sembolü beyaz renkte yanar.

Cihaz tekrar soğutmaya başlar.

- Tüm parçaları cihaza yerleştiriniz.

- Cihazdaki sıcaklığın hızla düşmesi için Süper Soğutma fonksiyonunu  bir süreliğine etkinleştiriniz.
- Cihaza yiyecekleri, sıcaklık yeterince düştüğünde koyunuz.
- Cihaz kapısını (kapılarını) kapatınız.



Ne yapmalı, eğer ... ?

Günlük kullanım sırasında ortaya çıkabilecek arıza ve hataların çoğunu kendiniz giderebilirsiniz. Çoğu durumda yetkili servisi çağırmak zorunda kalmayacağınızdan zaman ve masraftan tasarruf edersiniz.

www.miele.com/service adresinde, arızaların kullanıcı tarafından giderilmesine ilişkin bilgiler sunulmaktadır.

Aşağıdaki tablolar size arıza ve hataları bulmakta ve gidermekte yardımcı olacaktır.





Soğuk kaybını mümkün olduğunca düşük tutmak için arıza giderilene dek cihazın kapısını mümkün olduğunca açmayınız.

Problem	Sebebe ve Çözüm
Cihaz soğutmuyor ve cihaz kapısı açıldığında iç aydınlatma yanmıyorsa?	Cihazın gücü açılmamıştır ve ekranda  yanmaktadır. ■ Cihazın gücünü açınız.
	Elektrik fişi prize düzgün takılmamıştır. ■ Elektrik fişini prize takınız. Cihazın gücü kapalıyken ekranda  gösterilir.
	Ev tesisatındaki sigorta atmıştır. Cihazda, bina elektrik tesisatında veya başka bir cihazda arıza meydana gelmiş olabilir. ■ Bir elektrik teknisyeni veya yetkili servisi çağırınız.
Kompresör devamlı çalışıyorsa?	Bu bir arıza değildir. Enerjiden tasarruf etmek üzere, kompresör düşük soğutma ihtiyacında daha düşük bir devire geçer. Bunun sonucunda kompresörün çalışma süresi uzar.
Kompresör giderek daha sık ve daha uzun çalışıyorsa ve cihaz içindeki sıcaklık çok düşükse?	Havalandırma açıklıklarının önü kapanmış veya açıklıklar tozlanmış olabilir. ■ Havalandırma açıklıklarının önünü kapatmayınız. ■ Havalandırma açıklıklarını düzenli olarak tozdan arındırınız.
	Cihazın kapısı çok sık açılmıştır. Veya cihaza yüksek miktarda gıda yeni konulmuştur. ■ Cihaz kapısını sadece gerektiğinde ve mümkün olduğunca kısa bir süre için açınız. Gerekli sıcaklık bir süre sonra kendiliğinden tekrar ayarlanır.
	Cihaz kapısı düzgün kapanmamıştır. ■ Cihaz kapısını kapatınız.

Ne yapmalı, eğer ... ?















Problem	Sebebe ve Çözüm
	<p>Gerekli sıcaklık bir süre sonra kendiliğinden tekrar ayarlanır.</p> <p>Ortam sıcaklığı çok yüksektir. Ortam sıcaklığı ne kadar yüksekse, kompresör de o kadar uzun çalışır.</p> <p>■ “Kurulum” – “Kurulum yeri” bölümünde verilen bilgileri dikkate alınız.</p> <p>Cihaz niş içine doğru monte edilmemiştir.</p> <p>■ Cihazı, birlikte verilen montaj kılavuzundaki talimatlarda öngöröldüğü gibi monte ediniz.</p> <p>Cihazın içindeki sıcaklık çok düşük bir değere ayarlanmıştır.</p> <p>■ Sıcaklık ayarını düzeltiniz.</p> <p>Süper Soğutma fonksiyonu ❄ halen daha açıktır.</p> <p>■ Enerjiden tasarruf etmek için Süper Soğutma fonksiyonunu ❄ zamanından önce kapatınız.</p>
Kompresör giderek daha seyrek ve daha kısa çalışıyor ve cihaz içindeki sıcaklık yükseliyorsa?	<p>Bu bir hata değildir. Sıcaklık çok yüksektir.</p> <p>■ Sıcaklık ayarını düzeltiniz.</p> <p>■ Sıcaklığı 24 saat sonra tekrar kontrol ediniz.</p>
Cihaz buzlanmış veya cihazın içinde yoğuşma suyu oluşmuşsa? Cihaz kapısı düzgün kapanmıyorsa?	<p>Kapı lastiği yuvasından çıkmıştır.</p> <p>■ Kapı lastiğinin düzgün bir şekilde yerine oturup oturmadığını kontrol ediniz.</p> <p>Kapı lastiği hasar görmüştür.</p> <p>■ Kapı lastiğinin hasarlı olup olmadığını kontrol ediniz.</p>
Kapı lastiği zarar görmüş veya değiştirilmesi gerekiyorsa?	<p>Kapı lastiği alet kullanılmaksızın değiştirilebilir.</p> <p>■ Kapı lastiğini değiştiriniz. Kapı lastiğini yetkili bayiden veya yetkili servisten edebilirsiniz.</p>

Cihazda ortaya çıkabilecek genel sorunlar











Problem	Sebebe ve Çözüm
△△△ ayarında nem ayarlı bölmede gıda maddeleri olumsuz etkilenmişse?	Nem ayarlı bölmede çok fazla yoğunlaşma suyu vardır. ■ Yoğuşma suyunu bir bezle alınız. ■ Nemin fazlasının damlayabilmesi için bir ızgara veya benzeri donanım yerleştiriniz. ■ “Düşük nem oranı 0” konumunu seçerek bölme kapagini açınız ve hava nemlendiricinin  gücünü kapatınız.
Soğutucu bölmenin tabanı ıslak ise?	Çözülme suyu çıkışı tıkanmıştır. ■ Çözülme suyu çıkışını temizleyiniz.
Cihaz kapısı uzun bir süredir açık olduğu halde bir uyarı sinyali verilmiyorsa?	Bu bir hata değildir. Uyarı sesi ayar modunda kapatılmıştır. Sesli alarmı tekrar açmak istediğiniz takdirde: ■  üzerine dokununuz. ■  ortada gösterilene kadar ekranı sola veya sağa kaydırınız. ■  üzerine dokununuz. ■ Çubuk göstergelyi sola veya sağa kaydırarak istediğiniz ses seviyesini ayarlayınız. ■ İstediyiniz ses seviyesini, çubuk göstergelye dokunarak onaylayınız. Uyarı ve sinyal sesleri açık olduğunda  gösterilir.

Ne yapmalı, eğer ... ?

Ekran bildirimleri



Uyarı	Sebebe ve Çözüm
Başlangıç ekranında ■ yanıyor, cihaz soğutmuyor ancak cihaz kumandası ve iç aydınlatma çalışıyorsa?	Fuar modu etkinleştirilmiştir. ■  üzerine dokununuz. ■  üzerine dokununuz. ■ ■ ortada gösterilene kadar ekranı sola veya sağa kaydırınız. ■ ■ üzerine dokununuz. Fuar modu ■ kapatıldıktan sonra cihazın gücü kapatılır ve tekrar açılması gerekir.
Ekranında  yanıyor ve cihaz kumanda edilemiyorsa?	Temizlik fonksiyonu halen etkindir. ■ Başlangıç ekranında  üzerine dokunarak temizlik fonksiyonunu kapatınız. ■ Yeniden  üzerine dokununuz. Temizlik fonksiyonu kapatıldığında,  sembolü beyaz renkte yanar. Cihaz tekrar soğutmaya başlar.
Ekranında hiçbir şey gösterilmiyorsa? Ekran kararmışsa?	Şabat modu  etkinleştirilmiştir: İç aydınlatma kapalıdır ve cihaz soğutmaya devam etmektedir. ■ Siyah ekran üzerine dokununuz.  gösterilir. ■  üzerine dokununuz.  sembolü turuncu renkte yanar. ■ Yeniden  sembolüne dokununuz. Şabat modu devre dışı bırakıldığında,  sembolü beyaz renkte yanar.
Ekranında  yanıyor ve cihaz kumanda edilemiyorsa?	Kilitleme fonksiyonu etkinleştirilmiştir. ■ Cihazın kilidini kısa bir süreliğine kaldırınız veya kilitleme fonksiyonunu tamamen kapatınız (bkz. “Başka ayarlar gerçekleştirilmesi” – “Kilitleme fonksiyonunun  /  kısa süreliğine devre dışı bırakılması/ tamamen kapatılması” bölümü).

Ne yapmalı, eğer ... ?

Uyarı	Sebebe ve Çözüm
Başlangıç ekranında  sembolü yanıyor ve ayrıca bir uyarı sesi duyuluyorsa?	<p>Koku filtresi değişim göstergesi , koku filtresinin değiştirilmesi gerektiğini hatırlatıyordu.</p> <ul style="list-style-type: none">■ Kaset içindeki koku filtresini değiştiriniz (bkz. “Temizlik ve bakım” – “Koku filtresinin değiştirilmesi (sonradan satın alınabilen aksesuar)” bölümü) ve koku filtresi değişimini ekrandaki  sembolüne dokunarak onaylayınız. <p>Başlangıç ekranındaki  sembolü söner.</p>
Ekranda  sarı renkte yanıyor ve ayrıca bir uyarı sesi duyuluyorsa?	<p>Kapı alarmı etkinleştirilmiştir.</p> <ul style="list-style-type: none">■ Ekrandaki  üzerine bir süre dokununuz. <p>Uyarı sesi kapatılır ve  sembolü söner.</p> <ul style="list-style-type: none">■ Cihaz kapısını kapatınız.
Ekranda  kırmızı renkte yanıyor ve duruma göre F harfini ve rakamlar içeren bir hata kodu gösteriliyorsa? Ayrıca bir uyarı sinyali duyuluyorsa?	<p>Bir arıza söz konusudur.</p> <ul style="list-style-type: none">■ Ekrandaki  üzerine dokunarak uyarı sinyalini kapatınız.■ Yetkili servisi arayınız. <p>Arıza bildirim için görüntülenen hata koduna ek olarak cihazın model tanımı ve seri numarası da gereklidir. Bu bilgileri doğrudan görüntüleyebilirsiniz:</p> <ul style="list-style-type: none">■ Bunun için ekrandaki  üzerine dokununuz. <p>Ekranda gerekli cihaz verileri gösterilir.</p> <p>OK ile onaylayarak bilgi ekranından çıkarsınız ve hata kodu yeniden gösterilir.</p> <p>Cihazı ayrıca doğrudan hata göstergesi üzerinden de kapatabilirsiniz.</p> <p>Bir cihaz hatası görüntülenmektedir: Bu bildirim önceliğe sahiptir ve o anda gerçekleştirmekte olduğunuz ayarları derhal iptal eder.</p> <p>Cihaz hataları mevcut bir kapı ve/veya sıcaklık alarmından öncelikli olarak görüntülenir.</p>

Ne yapmalı, eğer ... ?







Hava nemlendirici ile ilgili sorunlar

Problem	Sebebe ve Çözüm
Hava nemlendirici, PerfectFresh Active bölme- sindeki gıda maddelerini nemlendirmiyorsa?	Hava nemlendirici açılmamıştır. ■ Ayar modunda   sembolüne dokununuz.
	Bölme kapağı öne doğru çekilmiştir ve böylece “Düşük hava nem oranı δ” ayarındadır. ■ Bölme kapağını arkaya doğru kaydırarak “Yüksek hava nem oranı δδδ” ayarını etkinleştiriniz.
	Su tankında yeterli su yoktur. ■ Su tankını doldurunuz.
	Su tankı yerine düzgün oturmamıştır. ■ Su tankını, yerine düzgün oturacak şekilde yerleştiriniz.
	Hava nemlendirici öncesinde kir vardır. ■ Hava nemlendiriciyi ve su tankını temizleyiniz.

İç aydınlatma

⚠ Açıkta duran elektrik taşıyan parçalar sonucu elektrik çarpma tehlikesi. Lamba kapağının çıkarılması sonucunda elektrik taşıyan parçalara temas edebilirsiniz. Lamba kapağını çıkarmayınız. LED aydınlatma sadece yetkili servis tarafından tamir edilmeli ve değiştirilmelidir.

⚠ LED aydınlatma sonucu yaralanma tehlikesi. Bu aydınlatma RG2 risk grubu olarak sınıflandırılmıştır. Kapak bozursa gözler zarar görebilir. Lamba kapağı hasarlı ise aydınlatmaya optik aletlerle (büyüteç vb.) yakından bakmayınız.

Problem	Sebebe ve Çözüm
İç aydınlatma çalışmıyor-sa?	Cihazın gücü açılmamıştır. ■ Cihazın gücünü açınız.
	Şabat modu  açıktır: Ekran kararmıştır ve cihaz soğutmaktadır. ■ Siyah ekran üzerine dokununuz. Ekranda  gösterilir. ■  üzerine dokununuz.  turuncu renkte yanar. ■ Ayar modunda   sembolüne dokununuz. Şabat modu kapatıldığında,  sembolü beyaz renkte yanar.
	İç aydınlatma kapı açıkken, aşırı ısınmaya karşı yaklaşık 15 dakika sonra otomatik olarak kapanır. Eğer sebep bu değilse bir arıza söz konusudur. ■ Yetkili servisi arayınız.
Raflardan sadece birinin LED aydınlatması çalışmıyorsa?	Raf, raf desteklerine düzgün oturmuyordur. ■ Rafın raf desteğine düzgün oturup oturmadığını kontrol ediniz: LED aydınlatmaya gerilim beslemesini sağlamak amacı ile rafların sol ön köşesinde metal kontaklar bulunur. ■ Rafı yerine oturduğu duyuluncaya kadar içeri doğru itiniz.
	Paslanmaz çelik çitadaki LED aydınlatma bozuktur. ■ LED aydınlatmalı paslanmaz çelik çitayı değiştiriniz. Rafı yetkili servisten edinebilirsiniz.

Ne yapmalı, eğer ... ?

Problem	Sebeup ve Çözüm
Tüm raflardaki LED aydınlatma çalışmıyorsa?	<p>LED aydınlatmalı rafın üzerine veya soldaki raf desteğinde bulunan kontak açıklıklarına sıvı akmıştır. Bir emniyet kapatması tüm raflardaki LED aydınlatmayı kapatmaktadır.</p> <ul style="list-style-type: none">■ LED aydınlatmalı paslanmaz çelik çitayı nemli bir bezle siliniz, kurulayınız veya cihazın dışında kuruma-ya bırakınız.■ Aydınlatmalı rafları yerleştirmeden önce kontakların temiz ve kuru olmasına dikkat ediniz.■ Rafi yerine oturduğu duyuluncaya kadar içeri doğru itiniz.■ Cihaz kapısını kapatınız. <p>Cihaz kapısı yeniden açıldığında iç aydınlatma tekrar çalışır.</p>
	<p>Eğer sebep bunlardan biri değilse bir arıza söz konusudur.</p> <ul style="list-style-type: none">■ Yetkili servisi arayınız.
İç aydınlatma yanıp sö-nüyorsa?	<p>Bu bir hata değildir. Kapı alarmı etkinleştirilmiştir ve iç aydınlatma uyarı sinyaliyle birlikte yanıp söner.</p>

Seslerin sebepleri

Cihaz çalışma sırasında çeşitli sesler çıkarır.
Düşük soğutma gücünde cihaz enerji tasarrufludur ancak daha uzun süre çalışır.
Ses seviyesi azalır.
Yüksek soğutma gücünde gıdalar daha hızlı soğutulur.
Ses seviyesi artar.

Normal sesler	Neden oluşur?
Tıslama, Isık	Soğutucu madde soğutma devresine püskürtülüyor.
Fokurdama, ılıkırdama, şıpır-dama	Borulardan soğutucu madde geçiyor.
Homurdama	Cihaz soğutuyor.
Tıklama	Termostat, kompresörün gücünü açıyor veya kapatıyor.
Vınlama, Cızıl-dama	Fan çalışıyor. Otomatik kapı açma, cihazın kapısını açıyor ve kapatıyor.
Çıtırdama	Cihaz içinde malzeme genleşmeleri meydana geliyor.
Takırdama	Valfler veya klapeler etkindir.
Vızıldama (su tankı donanımlı cihazlar)	Su tankından dışarı su pompalanıyor.
Sıyırma (kapı stoperi donanımlı cihazlar)	Kapı stoperi donanımlı cihaz kapısı açılıyor veya kapatılıyor.

Kompresör seslerinin ve soğutma devresinde oluşan akış seslerinin kaçınılmaz olduğu unutulmamalıdır.

Seslerin sebepleri

Sesler	Sebepler ve çözümler
Titreşim, Tıngırdama, Şı-kırdama	Cihaz düz durmuyordur. Cihazı bir su terazisi yardımıyla düzeltiniz. Bunun için cihazın altındaki ayar ayaklarını kullanınız.
	Cihaz başka mobilyalara veya cihazlara temas etmektedir. Cihazı uzaklaştırınız.
	Çekmeceler, sepetler veya raflar sallanıyor veya sıkışıyor. Çıkarılabilir parçaları kontrol ediniz ve parçaları tekrar yerine takınız.
	Şişeler ve kaplar birbirine temas ediyordur. Şişeleri ve kapları hafifçe birbirinden ayırınız.
	Nakliye kablo tutucusu (cihaz modeline bağlı) hala cihazın arka panelinde asılıdır. Nakliye kablo tutucusunu çıkarınız.

www.miele.com/service adresinde, arızaların kullanıcı tarafından giderilmesine ve Miele yedek parçalarına ilişkin bilgiler sunulmaktadır.

Arızalarda iletişim

Kendi başınıza gidemediğiniz arızaları, örneğin Miele bayiinize veya Miele yetkili servisine bildiriniz.

Miele yetkili servisi için www.miele.com/service adresinden randevu talebinde bulunabilirsiniz.

Miele yetkili servisinin iletişim bilgilerini bu dokümanın sonunda bulabilirsiniz.

Yetkili servisin cihazın model tanımına ve seri numarasına (İmalat/Seri/No.) ihtiyacı olacaktır. Her iki bilgiyi, cihazın iç kısmındaki tip etiketinde veya modele bağlı olarak ayar modunda 'Bilgiler' **i** altında bulabilirsiniz.

EPREL Veritabanı

1 Mart 2021 tarihinden itibaren, enerji tüketimi işaretine ve Eko-tasarım gerekliliklerine ilişkin bilgiler Avrupa Ürün Veritabanı'nda (EPREL) bulunabilir. Ürün veritabanına <https://eprel.ec.europa.eu/> bağlantısından erişebilirsiniz. Burada sizden model kodunu girmeniz istenir.

Model kodunu, cihazın iç kısmındaki tip etiketinde veya modele bağlı olarak ayar modunda 'Bilgiler' **i** altında bulabilirsiniz.

Miele			
XXXXXX	Nr. XX/XXXXXXXXXX.		
WEINTERKÜHLERSCHRANK-UNTERTISCHMODELL MULTITEMPERATURE WINE STORAGE CABINET-UNDERCOUNTER TOP FRIGIDORE DE MISE EN TEMP. DES VINS/CO. ENCASTRABLE SOUS PLAN FRIGIDOR P. ACION/CONJUNTO, VINO/AMODER./POTRBAJO EN OMIERA BENHUA TEMPERATURKÜHLGERÄT			
Klasse/Class Classe/Classe SN-ST	Ap-Type/AP-Type AP-Type/AP-Tipo	Bruttokapazität/Gross Capacity Volume Brut/Capacidad Bruta XXXX l	Gefriervermögen/Freezing Capacity Pouvoir de Congel./Capac. Congeladora
Nutzinhalt Net Capacity Volume Ut e Capac. Util	Ges /K /G /G Tot /R /F /F Tot /R /C /C Tot /F /C /C	/WINE /KALT /WINE /CHILL	R600a: XXg

Garanti

Garanti süresi 2 yıldır.

Bu konuda daha fazla bilgiyi cihazla birlikte verilen garanti şartları kitapçığından edinebilirsiniz.

Uygunluk Beyanı

Miele, bu cihazın 2014/53/AB Direktifine uygun olduğunu beyan eder.

AB Uygunluk Beyanı'nın tam metni aşağıdaki internet adreslerinden birinden edinilebilir:

- www.miele.com.tr adresinde Ürünler/Karşıdan İndirmeler sayfasından
- <https://miele.com.tr/kilavuzlar> adresindeki Servis, Bilgi talebi sayfasından ürün adı veya seri numarası girilerek

Frekans bandı	2,4000 GHz – 2,4835 GHz
---------------	----------------------------

Maksimum iletim gücü	<100 mW
----------------------	---------

İletişim modülünün kullanımı ve kumandası için Miele, kendi yazılımlarını ya da Açık Kaynak lisans koşulları kapsamında olmayan üçüncü taraf yazılımlarını kullanmaktadır. Bu yazılımlar/yazılım bileşenleri telif hakları ile korunur. Miele'nin ve üçüncü tarafların telif haklarına saygı gösterilmesi gerekmektedir.

Ayrıca cihaza entegre edilmiş iletişim modülünde Açık Kaynak lisans koşulları bağlamında aktarılabilir olan yazılım bileşenleri de mevcuttur. İlgili telif hakkı bildirimleriyle birlikte, mevcut Açık Kaynak bileşenlerine, geçerli lisans koşullarının kopyalarına ve diğer bilgilere, bir web tarayıcısı üzerinden IP ile yerel olarak ([http\[s\]://<ip adresi>/Licenses](http[s]://<ip adresi>/Licenses)) ulaşabilirsiniz. Orada ifade edilen Açık Kaynak lisans koşullarıyla ilgili yükümlülük ve garanti düzenlemeleri, sadece ilgili hak sahipleriyle ilgili olarak geçerlidir.

Satış ve Pazarlama Şirketinin Adresi:

Miele Elektrikli Aletler Dış Ticaret ve Pazarlama Ltd. Şti
Seba Office Bulvarı
Ayazağa Mah. Mimar Sinan Sok No:21 D:53
34396 Sarıyer / İstanbul / Türkiye

Tel: 0212 390 71 00

Müşteri Hizmetleri: 444 11 22

E-Mail: info@miele.com.tr

İnternet: www.miele.com.tr

EEE yönetmeliğine uygundur

Üretici Adresi:

Almanya
Miele & Cie. KG
Carl-Miele-Straße 29
33332 Gütersloh

KS 4887 ...

tr-TR

M.-Nr. 12 124 360 / 03